

Amphenol®



PT系列
小型圆形连接器
12-070-19

目录

Amphenol®小型圆形连接器介绍	
系列基本介绍/设计灵活性	1, 2
连接器选购指南	3
胶芯型号可用性	4, 5
胶芯旋转角度/防误差定位	6
胶芯排布模式	7-10
PT, SP, MS/PT专用型/MIL-DTL-26482, 系列1	
卡口式连接, 焊接端子	
一般信息, 产品规格, 服务等级	11, 12
PT00(MS3110), SP00 墙装式插座	13
PT01(MS3111), 电缆接线插座	14
PT02 (MS3112) SP02 盒式安装插座	15
PT06 (MS3116) SP06 直式插头	16
PT07 (MS3114) SP07 锁紧螺母插座	17
PT08E, SP08E 90 度弯角插头	18
带有PCB端子的 PT 连接器 -	
盒式安装插座, 锁紧螺母插座	19
PTB, SPB 穿板插座	20
PT玻璃烧结型基本信息, 产品规格	21
PTIH (MS3113H) 玻璃烧结焊接插座	22
PT02H 玻璃烧结盒式安装插座	23
PT07H (MS3114H) 玻璃烧结锁紧螺母插座	24
PT, SP, MS/PT 如何订购	25
PT-SE, SP-SE, MS/PT-SE专用型/MIL-DTL-26482, 系列1	
卡口式连接, 压接端子	
一般信息, 产品规格, 服务等级	26, 27
PT00SE (MS3120), SP00SE 墙装式插座	28
MF00SE (MS3128) 墙装式插座	29
PT01SE (MS3121) SP01SE 电缆接线插座	30
PT02SE (MS3122) SP02SE 盒式安装插座	31
MF02SE (MS3127) 盒式安装插座	32
PT06SE (MS3126), SP06SE 直式插头	33
PT07SE (MS3124) SP07SE 锁紧螺母插座	34
PT08SE, SP08SE 90度弯角插头	35
PT-SE, SP-SE, MS/PT-SE 如何订购	36
配件	37-40
格兰	41
应用工具	42
端子, 电源和热电偶压接	43
端子, 屏蔽同轴电缆	44-48
安装建议	49
Amphenol 其他小型圆形连接器	50

如需了解本手册连接器的更多信息, 或特殊应用需求, 可通过以下方式联系:

Amphenol Corporation
Amphenol Industrial Operations
191 Delaware Avenue
Sidney, New York 13838-1395
Telephone: 888-364-9011
Fax: 520-397-7169

浏览、下载及保存本目录及其他安费诺互连产品资料, 请访问安费诺公司网站。

www.amphenol-industrial.com

如需符合RoHS标准小型连接器, 相关信息请联系安费诺工业部/安费诺科技(珠海)有限公司。

安费诺工业部通过第三方机构认证, 获得 ISO9001:2015; ISO 14001:2015; ISO/TS 16949:2016证书。

注意:

本手册中的连接器产品曾为Bendix旗下产品。而现今这些产品使用的是Amphenol品牌进行生产和销售。今后, 产品和说明书上的品牌名称将全部使用“Amphenol”商标, 以取代“Bendix”商标

备注:

Mil-DTL-26482 系列 II 连接器, PTS-DR, MS/PTS-DR(原目录) 将归到 Amphenol®/Matrix®的 Mil-DTL-26482 系列 II 型连接器目录 (军工编码涵盖 MS3470-MS3472, MS3472, MS3476)。

本产品目录的专用型 / MIL-DTL-26482 系列1 连接器, 广泛应用于普通环境和恶劣环境, 如工业和军工领域。使用这一体系连接器的行业包括:

- 仪器设备
- 监测设备
- 机床、工厂自动化设备
- 通信行业
- 地质勘探
- 工业控制和机器人技术
- 石油/石化工业
- 铁路/城市轨道交通
- 军事/航天航空工业

Amphenol® 小型圆形连接器

专用型/MIL-DTL-26482, 系列 1

Amphenol®小型圆形连接器的尺寸是一般连接器一半，端子数量是一般连接器两倍。为兼顾成本和设计灵活性，按应用分为几大系列，每种系列配备多样化设计特性，以满足客户不同需求。该系列中有两种款式已经通过了MS认证并符合MIL-DTL-26482系列1的要求，除此之外还有多种专用款式供顾客挑选。

所有款式的共有特点：

- 采用垫圈和电缆夹，适用于一般环境并实现环境密封
- 工作温度-55° C到+ 125° C；海平面上的工作电压可达到1000 VAC (RMS)
- 公母端子采用低损耗的铜合金和镀金处理加工，降低端子腐蚀隐患并延长产品使用寿命
- 采用弹性胶芯，提供高耐电强度和防潮性能
- 本系列连接器配有多种外壳表面处理（包括非镉）和各种后端配件



PT 焊接
锁紧螺母插座和匹
配的直式插头



PT 焊接
墙装式插座



PT-SE 压接
墙装式插座和匹配的直式插头

带焊接接线端子的卡口式连接器

PT, MS/PT (焊接)

- MS和专用型版本
- 工厂预装焊接端子
- 3点卡口连接和5键/键位配合
- 除PC螺纹结构PT连接器，PT焊接卡口型可与其他类型PT连接器互配
- MS / PT符合MIL-DTL-26482系列1标准，
- 服务等级E,F和P
- MS/PT通过UL

选项：

- 7种壳体样式配有60种胶芯模式
- 提供气密型（玻璃烧结）插座样式
- 提供面板密封垫片
- 提供预装同轴焊接端子
- 提供印刷电路板端子

SP (焊接)

- SP系列是PT的改进版本，除了SP系列带有用于背板安装的宽法兰外，两者功能相同

带压接接线端子的卡口式连接器

PT-SE, MS/PT-SE (压接)

- MS和专用型版本
- 后入前松式压接端子（封闭入口式
- 母端胶芯可防止探头损坏）
- 3点卡口连接和5键/键位匹配
- 除PC螺纹结构PT连接器，PTSE卡口型可与其他类型PT连接器互配
- MS/PT-SE符合MIL-DTL-26482系列1标准，
- 服务等级E, F和P

选项：

- 6种壳体样式配有47种胶芯模式
- 提供同轴和热电偶端子

SP-SE (焊接)

- PT-SE的改进版带有用于背板安装的宽法兰

Amphenol 小型圆形连接器 设计灵活性

小型专用型和MS版本连接器体系提供了许多功能和设计选项。除了有卡口式或螺纹式外壳，不同型号的焊接或压接端子的选择外，这里还提供了许多其他选择。

气密型

气密型密封插座有玻璃烧结密封胶芯，用于防潮。PT卡口系列有三种气密款式。



气密式(玻璃烧结)
插头和同轴端子的
PT连接器



带PC电线端子的
PT连接器

同轴端子

安费诺小型连接器包含了屏蔽式同轴端子。8号和12号压接同轴端子适用于PT-SE、SP-SE、MS/PT-SE。工厂安装的8号和12号焊接型同轴端子适用于PT、SP、MS/PT连接器。详情请参阅本目录末尾的同轴端子信息页。

印刷电路板接触端子 (插脚)

带盒式安装插座和锁紧螺母插座的PT卡口式连接器，可以配置印刷电路板电线端子。用于MIL-DTL-26482连接器的标准PCB电线端子镀有0.0050英寸的镍金镀层。了解更多信息，请参阅第20页并致电安费诺。



带柔性电路的PT
连接器

柔性电路

通过安费诺分公司 ACT (Advanced Circuit Technology) 可以将圆形连接器与印刷电路板进行柔性端接。柔性电路可以与小型26482连接器一起使用，并且可设计成符合特定长度、载流量以及适合连接器到电路板封装的精确几何形状。将柔性电路插入印刷电路板，形成一个自锁式终端垫衬，从而不需要额外连接到PCB。

过滤器保护

安费诺提供FPT系列，该系列将小型PT系列和EMI滤波器结合在一起。设计旨在为敏感电路提供EMI保护，每条电路都在连接器内单独过滤，无需昂贵又笨重的外部网络滤波器。滤波器端子有MF、HF、VHF和UHF等类型，可与MIL-DTL-26482连接器互配互换。了解更多信息，请参阅目录版本#12-120，安费诺EMI滤波器瞬态保护连接器。



带EMI滤波器保护的
PT连接器

包塑成型电缆

包塑成型密封件和电缆可用于几乎所有工业应用场合。提供各种各样的材料：氯丁橡胶，氯磺化聚乙烯橡胶等；并且可以设计成各种不同的长度以满足客户的要求。将连接器后端和电缆护套包塑形成密封，起到防潮密封的作用。



带有包塑成型电缆
的PT连接器

Amphenol 小型圆形连接器

连接器选购指南

随附的图表可帮助用户选择类型合适的小型连接器，以满足应用要求。更多信息可以在本目录的特定部分找到。

特性		焊接			压接	
		PT	MS/PT	SP	MS/ PT-SE	PT-SE
互配性†		O	O	O	O	O
端子	焊接	•	•	•		
	焊接 Ri/FR				•	•
端子保持力	不可拆卸	•	•	•		
	可拆卸				•	•
连接方式	卡口式	•	•	•	•	•
标准表面处理††	军绿色镉 (003)	•	•		•	•
	阳极氧化(005)			•		
温度范围	弹性胶芯 (-55° C to +125° C)	•	•	•	•	•
宽法兰安装				•		
气密式(玻璃烧结) 密封		•	•	•		
外壳样式						
墙装式插座 “00”		•	•	•	•	**•
接线式插座 “01” ***		•	•		•	•
盒式安装插座 “02”		*•	•	•	•	**•
直式插头 “06”		•	•	•	•	•
锁紧螺母插座 “07”		*•	*•	•	•	•
穿板插座 “TB”		•		•		
焊接插座 “1”		*•	*•			
90° 弯角插头 “08”		•		•		•

RI/FR = 后端插装/前端取卸

† o与o的互配

†† 表面处理选项。请参阅“如何订购”部分。

* 气密式版本可用

** 双安装孔

*** 这种连接器样式有时被称为接线式“插头”。
可与直头或90°弯头插头配对。

Amphenol 小型圆形连接器

胶芯型号可用性

胶芯排布	焊接				压接	锁螺丝	端子总数	端子尺寸							
	MS/PT	PT	SP	玻璃烧结 PT MS-PT	MS/PT-SE PT-SE SP-SE	PT		20	16	12	10	8	同轴		服务等级
													12	8	
6-1		X	X	X*			1	1							I
8-2	X	X	X	X			2	2							I
8-3	X	X	X	X			3	3							I
8-4	X	X	X	X			4	4							I
8-33	X	X	X	X	X		3	3							I
8-98		X	X				3	3							I
10-2		X	X				2		2						I
10-5		X	X	X*			5	5							I
10-6	X	X	X	X	X		6	6							I
10-7		X	X	X			7	7							I
10-70		X	X				1						1	同轴	
10-98	X	X	X	X*			6	6							I
12-3*	X	X	X	X	X		3		3						II
12-4		X	X	X*			4		4						I
12-8	X	X	X	X*	X		8	8							I
12-10	X	X	X	X	X		10	10							I
12-14		X	X				14	14							I
12-98		X	X				10	10							I
14-2		X	X				2			2					II
14-4		S	S	X			4			4					I
14-5	X	X	X	X	X		5		5						II
14-8		X	X				8	6		2					I
14-12	X	X	X	X	X		12	8	4						I
14-15	X	X	X	X	X		15	14	1						I
14-18	X	X	X	X*	X		18	18							I
14-19	X	X	X	X	X		19	19							I
14-22					X*		5	1		4					I
14-71		P	X				4		3						I
14-91 HV		S	X		X*		3	3					1	**	
14-AA		X	X	X			4			4					I
16-8	X	X	X	X	X		8		8						II
16-23	X	X	X		X		23	22	1						I
16-26	X	X	X	X	X		26	26							I
16-70		X	X				15	14					1		N/A
16-76†††					X*		14	8		1			5		***
16-99	X	X	X		X		23	21	2						I
18-2		X	X	X			2					2			II
18-3		X	X	X		X	3				3				II
18-5		X	X		X*		5			5					II
18-8							8			8					I
18-11	X	X	X	X	X		11		11						II
18-30	X	X	X	X*	X		30	29	1						I

* MS版本不适用

**击穿电压 5,000 VAC (RMS)

***1500 VAC (RMS)

S 指仅限母胶芯

P 仅指公胶芯

†12号端子配10号线

††目前未开模

†††端子需单独订购

Amphenol 小型圆形连接器

胶芯型号可用性

胶芯排布	焊接				压接		端子总数	端子尺寸				
	MS/PT	PT	SP	玻璃烧结 PT MS-PT	MS/PT-SE PT-SE SP-SE	20		16	12	同轴		服务等级
										12	8	
18-32	X	X	X	X	X	32	32					I
18-71					X*	9		8			1	同轴,II
18-72		X	X			14	10			4		N/A
18-75		X	X			4					4	同轴
18-76						4				3	1	II
18-80		X	X			8	6				2	同轴,I
18-91 HV					X*	6	6					**
20-16	X	X	X	X	X	16		16				II
20-24	X	X	X			24	24					I
20-25		X	X			25	25					I
20-26		X	X			26	26		6			I
20-27	X	X	X			27	27					I
20-39	X	X	X	X	X	39	39	2				I
20-41	X	X	X	X	X	41	41					I
20-70						14	10				4	同轴
20-90 HV		X	X			7	7					高电压
22-7		X	X		X*	7					7	同轴
22-21	X	X	X	X	X	21		21				II
22-25					X*	25		25				I
22-32	X	X	X		X	32	32					I
22-34		X	X			34	34					I
22-36		X	X			36	36					I
22-41	X	X	X	X	X	41	27	14				I
22-55	X	X	X	X	X	55	55					I
22-70		X	X			19	13				6	I, 同轴
22-71						9	2				7	I, 同轴
22-72		X	X			19	12	4			3	N/A
22-78†††					X*	7					7	同轴
22-96					X*	7			7†			II
24-31		X	X			31		31				I
24-51†††					X*	51	47			4		I
24-61	X	X	X	X	X	61	61					I
24-71		X	X			49	45	2			2	N/A
24-79						1	1				5	同轴

*MS版本不可用

**击穿电压5,000 VAC (RMS)

***1500 VAC (RMS)

†12号端子接10号线

††目前未开模

†††端子需单独订购

Amphenol 小型圆形连接器

胶芯旋转角度/防误插定位

旋转定位

为避免同个设备使用多个同样胶芯排布连接器产生误插，每种胶芯排布提供相应转角度选择，右侧图标为胶芯旋转位置参考。

如右图所示，公胶芯正面在外壳内沿从正常键位朝顺时针方向旋转，母胶芯正面沿正常键位从逆时针方向以相同角度旋转。

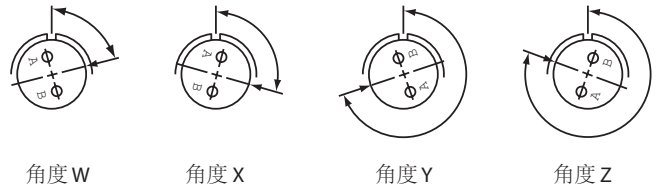

公胶芯正视图或母胶芯后视图

胶芯旋转角度					
外壳尺寸	胶芯排布	角度数			
		W	X	Y	Z
6	6-1	-	-	-	-
8	8-2*	58	122	-	-
8	8-3	60	210	-	-
8	8-4*	45	97	184	-
8	8-33*	90	-	-	-
8	8-98	-	-	-	-
10	10-2	45	90	315	-
10	10-5*	45	151	180	270
10	10-6*	90	-	-	-
10	10-7	90	-	-	-
10	10-70	-	-	-	-
10	10-98*	90	180	240	270
12	12-3	-	-	180	-
12	12-4*	38	-	-	-
12	12-8	90	112	203	292
12	12-10*	60	155	270	295
12	12-14	-	-	-	-
12	12-98*	61	135	189	340
14	14-2	58	122	-	-
14	14-4*	45	-	-	-
14	14-5*	40	92	184	273
14	14-8	48	162	189	312
14	14-12*	43	90	-	-
14	14-15*	17	110	155	234
14	14-18*	15	90	180	270
14	14-19*	30	165	315	-
14	14-22	45	-	-	-
14	14-71	-	-	-	-
14	14-91HV	-	60	-	-
14	14-AA*	45	-	-	-
16	16-8*	54	152	180	331
16	16-23	158	270	-	-
16	16-26*	60	-	275	338
16	16-70	41	122	216	286
16	16-76	-	-	-	-
16	16-99*	66	156	223	340
18	18-2	58	122	-	-
18	18-3	-	-	180	-

胶芯旋转角度					
外壳尺寸	胶芯排布	角度数			
		W	X	Y	Z
18	18-5	55	97	263	315
18	18-8	180	-	-	-
18	18-11*	62	119	241	340
18	18-30*	180	193	285	350
18	18-32*	85	138	222	265
18	18-71	18	108	127	215
18	18-72	53	102	213	293
18	18-75	45	-	-	-
18	18-76	-	-	-	-
18	18-80	45	90	135	160
18	18-91HV	90	180	240	270
20	20-16*	238	318	333	347
20	20-24	70	145	215	290
20	20-25	72	144	216	288
20	20-26	13	107	210	322
20	20-27	72	144	216	288
20	20-39*	63	144	252	333
20	20-41*	45	126	225	-
20	20-70	63	135	222	335
20	20-90	45	135	225	315
22	22-7	19	41	-	-
22	22-21*	16	135	175	349
22	22-25	60	125	211	336
22	22-32	72	145	215	288
22	22-34	62	142	218	298
22	22-36	72	144	216	288
22	22-41	39	135	264	-
22	22-55*	30	142	226	314
22	22-70	30	82	218	312
22	22-71	33	191	236	270
22	22-72	42	200	277	339
22	22-78	19	41	-	-
22	22-96*	19	41	-	-
24	24-31	90	225	255	-
24	24-51	22	171	313	-
24	24-61*	90	180	270	324
24	24-71	39	131	205	281
24	24-79	-	-	-	-

* 适用于玻璃烧结级别

Amphenol 小型圆形连接器 胶芯排布

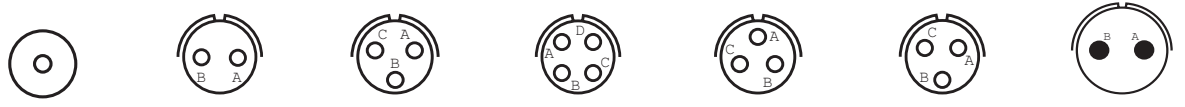

胶芯排布	6-1	8-2	8-3	8-4	8-33	8-98	10-2
服务等级	I	I	I	I	I	I	I
端子数目	1	2	3	4	3	3	2
端子尺寸	20	20	20	20	20	20	16



胶芯排布	10-5	10-6	10-7	10-70	10-98	12-3	12-4
服务等级	I	I	I	COAX	I	II	I
端子数目	5	6	7	1	6	3	4
端子尺寸	20	20	20	8 COAX	20	16	16

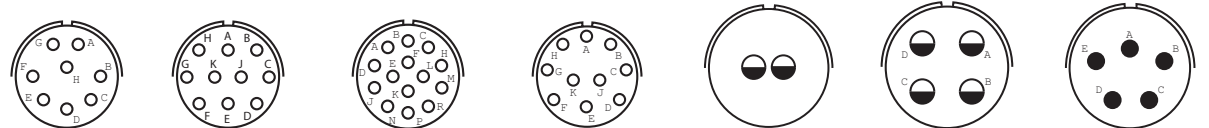

胶芯排布	12-8	12-10	12-14	12-98	14-2	14-4	14-5
服务等级	I	I	I	I	II	I	II
端子数目	8	10	14	10	2	4	5
端子尺寸	20	20	20	20	12	12	16

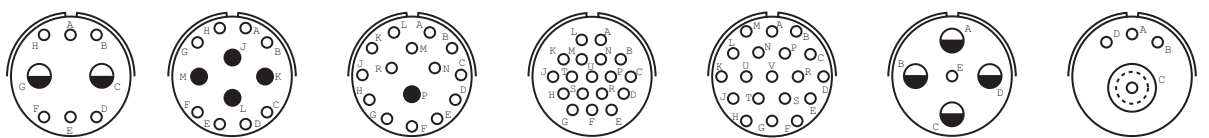

胶芯排布	14-8	14-12	14-15	14-18	14-19	14-22	14-71	
服务等级	I	I	I	I	I	I	I	
端子数目	6	2	8	4	14	1	3	1
端子尺寸	20	12	20	16	20	20	16	8 COAX

Amphenol 小型圆形连接器 胶芯排布

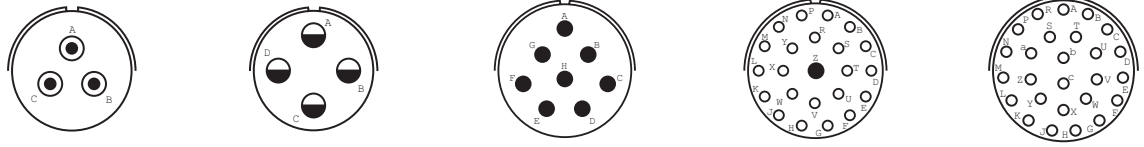

胶芯排布
服务等级
端子数目
端子尺寸

14-91HV	14-AA	16-8	16-23		16-26
击穿电压 5,000 VAC (RMS)	I	II	I		I
3	4	8	22	1	26
20	12	16	20	16	20

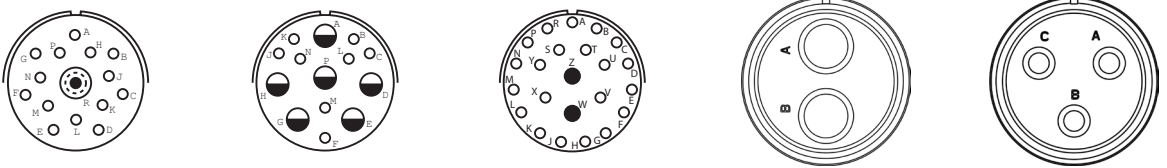

胶芯排布
服务等级
端子数目
端子尺寸

16-70		16-76			16-99		18-2	18-3
N/A		击穿电压 1,500 VAC (RMS)			I		II	II
14	1	8	1	5	21	2	2	3
20	12 同轴	20	12*	2 同轴	20	16	8	10

*端子位置选项

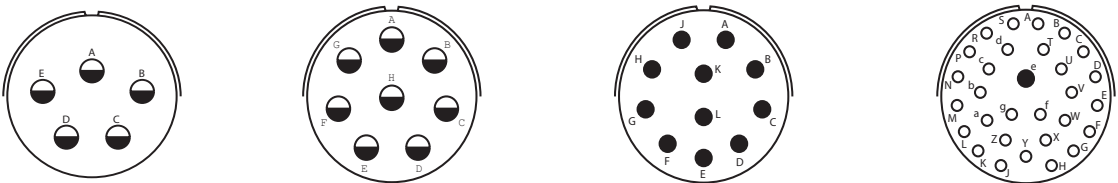

胶芯排布
服务等级
端子数目
端子尺寸

18-5	18-8	18-11	18-30	
II	I	II	I	
5	8	11	29	1
12	12	16	20	16

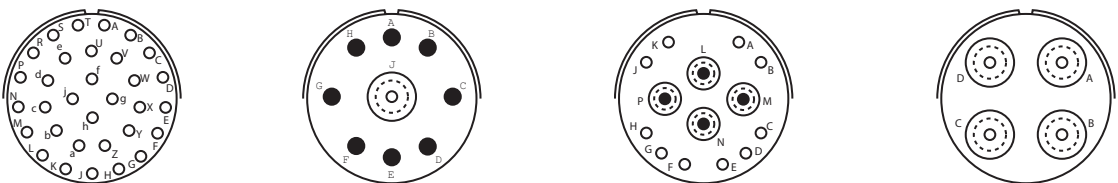

胶芯排布
服务等级
端子数目
端子尺寸

18-32	18-71		18-72		18-75
I	II, 同轴		N/A		同轴
32	8	1	10	4	4
20	16	8 同轴	20	12 同轴	8 同轴

Amphenol 小型圆形连接器 胶芯排布

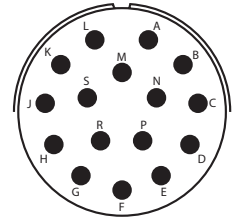
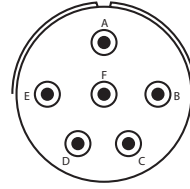
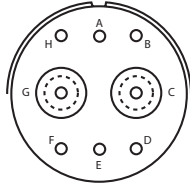
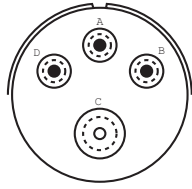

胶芯排布
服务等级
端子数目
端子尺寸

18-76		18-80		18-91 HV		20-16	
II		I,同轴		击穿电压 5,000 VAC (RMS)		II	
3	1	6	2	6		16	
12 同轴	8 同轴	20	8 同轴	20		16	

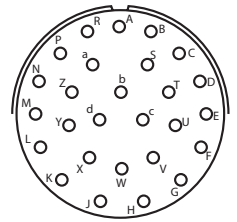
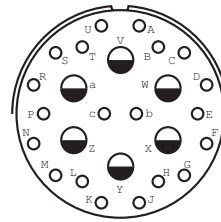
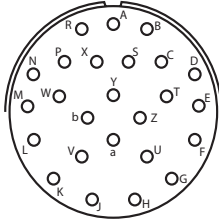
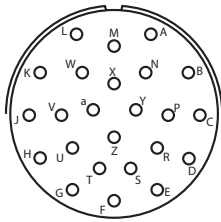

胶芯排布
服务等级
端子数目
端子尺寸

20-24		20-25		20-26		20-27	
I		I		I		I	
24		25		20	6	27	
20		20		20	12	20	

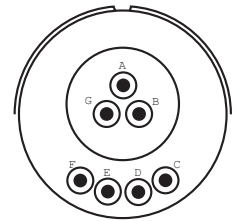
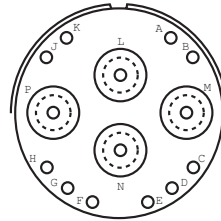
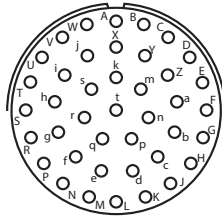
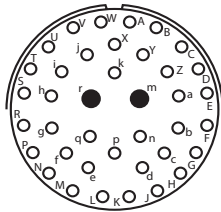

胶芯排布
服务等级
端子数目
端子尺寸

20-39		20-41		20-70		20-90	
I		I		同轴		高压	
37	2	41		10	4	7	
20	16	20		20	8 同轴	20	

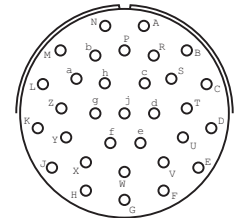
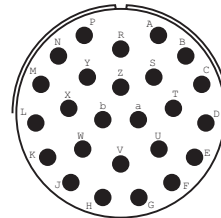
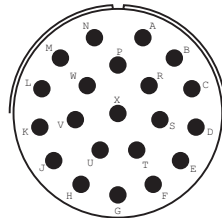
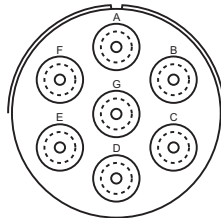

胶芯排布
服务等级
端子数目
端子尺寸

22-7		22-21		22-25		22-32	
同轴		II		I		I	
7		21		25		32	
8 同轴		16		16		20	

Amphenol 小型圆形连接器 胶芯排布

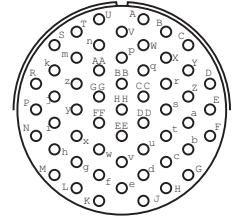
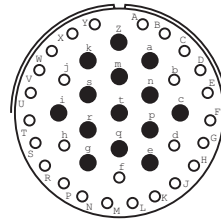
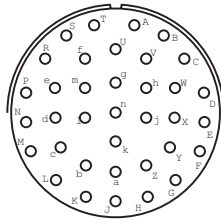
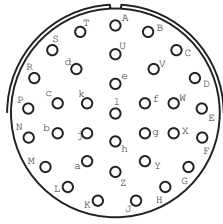

胶芯排布
服务等级
端子数目
端子尺寸

22-34	22-36	22-41		22-55
I	I	I		I
34	36	27	14	55
20	20	20	16	20

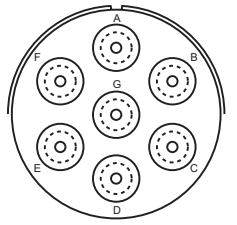
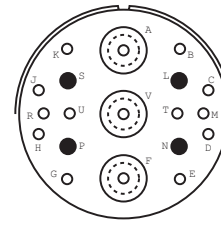
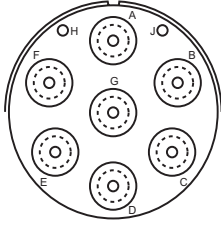
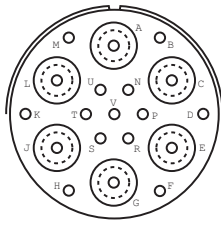

胶芯排布
服务等级
端子数目
端子尺寸

22-70		22-71		22-72			22-78
I, 同轴		I, 同轴		N/A			同轴
12	6	2	7	12	4	3	7
20	8 同轴	20	8 同轴	20	16	8 同轴	8 同轴

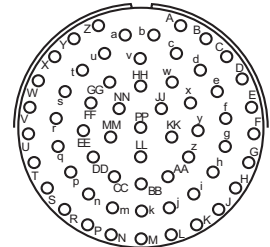
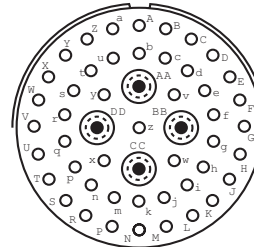
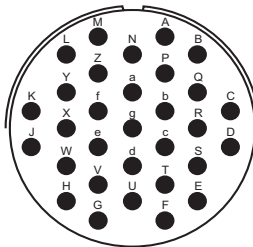
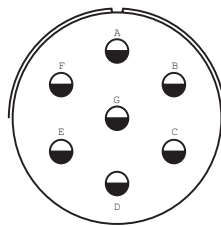

胶芯排布
服务等级
端子数目
端子尺寸

22-96			24-31		24-51		24-61
II			I		I		I
7			31		47		61
12 for #10 WIRE			16		20		12 同轴

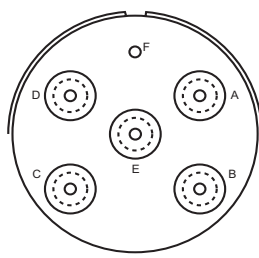
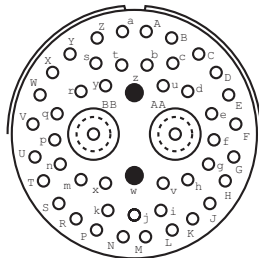

胶芯排布
服务等级
端子数目
端子尺寸

24-71			24-79	
N/A			同轴	
45	2	2	1	5
20	16	8 同轴	20	8 同轴

端子图例	
符号	端子尺寸
	20
	16
	12
	HV
	12 同轴
	8 同轴

Amphenol PT, SP, MS/PT

专用型/MIL-DTL-26482, 系列1

卡口式连接和焊接接线



墙装式插座

Amphenol®焊接端子小型圆形连接器可满足极端严苛环境的应用需求。设计通用性与高可靠性能相结合，使得该小型圆形连接器系列成为环境密封或气密式密封应用的理想选择。

MS/PT系列符合MIL-DTL-26482系列1的要求，具有PT系列所有出色的设计特性和质量。SP系列是PT的改进版，专为背板安装提供一个带有宽安装法兰的特殊外壳。

PT和MS/PT系列采用表面镀镉和军绿色铬酸盐后处理，具有耐腐蚀和导电性能。SP采用耐用的非导电硬质阳极氧化铝涂层，可提供耐磨损和耐腐蚀性能。



接线式插座*

采用新型灰色锌镍电镀，产品外壳电镀呈浅铁灰色，耐500小时腐蚀，满足恶劣环境和RoHS要求。

PT系列采用铝合金外壳材料，用卡口式连接和可靠的5键定位，确保插头插座连接正确，不会出现误配。连接螺母中的波形垫圈提供的弹簧张力确保维持对接的两半之间的界面密封。

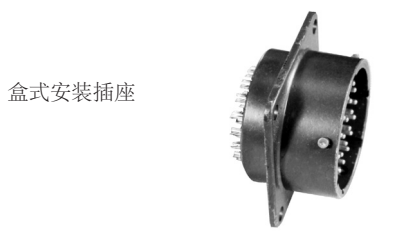

盒式安装插座

胶芯和主连接垫片由弹性氯丁橡胶制成，提供优异的防潮密封性和提高胶芯端子之间的绝缘性。

公端子和母端子为铜合金底材进行镀金表面处理工艺，降低端子腐蚀隐患并延长产品使用寿命。这些系列的母端子采用缩口设计。PT焊接系列提供分离式插头。气密式插座适用于PT和MS/PT焊接系列。带印刷电路板端子的插座同样可用。



直式插头

PT焊接系列获得UL认证，文件编号为E115497，第一章，第5节。PT，SP和MS/PT系列可与现有的小型圆形系列连接器进行互配并且可互换。

有关胶芯排布的可用性，请参阅第4-10页。



锁紧螺母插座



穿板插座

表1: 端子规格/连接器服务等级

端子规格					
端子尺寸	测试电流	最大毫伏降落	焊接直径		焊接深度
20	7.5	55	.046	+004	.125
				-000	-000
16	13.0	50	.078	+005	.188
				-003	-000
12	23.0	42	.116	+004	.188
				-002	-000
连接器服务等级					
服务等级	建议最高工作交流AC电压 (海平面)	测试电压 AC (RMS), 60 cps			
		海平面	50,000 ft.	70,000 ft.	110,000 ft.
I	600	1,500	500	375	200
II	1,000	2,300	750	500	200

† 镀银电线，依据 MIL-DTL-26482标准

* 该连接器类型有时被称为接线“插头”。可与直式插头或90度直角插头配对。

Amphenol PT, SP, MS/PT

专用型/MIL-DTL-26482, 系列1

卡口式连接和焊接接线

PT, SP 服务等级

PT和SP连接器可用于下列服务等级。除气密式外，每个级别都提供一种或多种接线方式，支持线缆或线束。

- “A” 常规应用，底壳螺纹连接MS3057电缆夹导管附件，非防水。
- “A” (SR) 常规应用，抗拉力电缆夹为电缆或线束提供支持。
- “C” 气密式插座，在-65° F至+ 257° F的温度范围内，施以30psi的压力，每小时泄露少于1立方厘米。
- “E” 耐环境连接器，配有多孔垫圈和夹紧螺母，为单根芯线提供防潮保护。
- “E” (SR) 耐环境抗拉电缆夹和垫圈为单根线提供防潮功能；提供额外的线束支持。
- “P” 半透明尼龙套管，用于保留用户应用的灌封料；用螺纹环固定。
- “P” (SR) 抗拉力电缆夹适用于保留用户应用的灌封胶料，并提供电线支撑。
- “PG” 转接头，可接密封套管用于电缆防潮。
- “H”* 玻璃烧结气密封（见22-25页）

带印刷电路板端子的样式 - 请参阅第20页。

MS/PT 服务等级

MS/PT小型连接器可用于以下经认证的服务等级

- “E” 环境连接器 - 配有多孔垫圈和夹紧螺母，为单根芯线提供防潮保护。
- “F” 带抗拉力电缆夹的密封垫圈。
- “J” 带抗拉力电缆夹的密封垫圈电缆夹和橡胶密封套管为多芯导线护套电缆和抗拉电缆夹提供防潮保护。伸缩套管(MS3420A)可用于转接小于最小口径的电缆。
- “P” 半透明尼龙套管，用于保留用户应用的灌封料；用螺纹环固定。

“A”
通用



“E” (SR),
MS/“F”
抗拉力电缆夹



“E”,
MS/“E”
分线密封后附件



“P”
MS/“P”
灌封套管



“PG”
密封套管/电缆夹
转接头



PT00 (MS3110)

SP00

墙装式插座

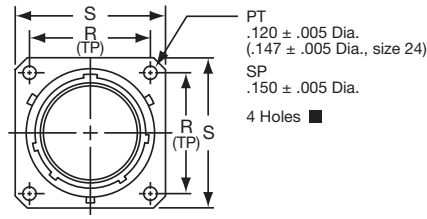

接组件

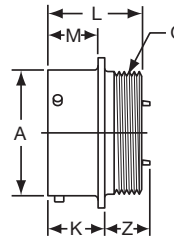

“PG”密封套管接头

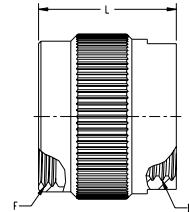

PT00PG-XX-XXX

“J”电缆封套

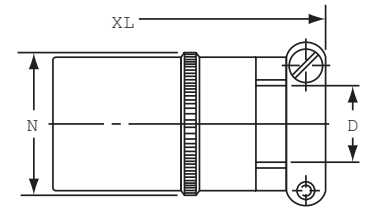

MS3110J-XX-XXX

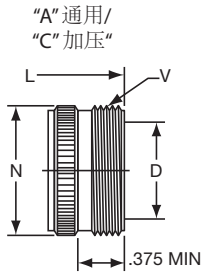

PT00A-XX-XXX
SP00A-XX-XXX
PT00C-XX-XXX

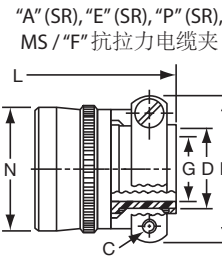

PT00A-XX-XXX (SR)
SP00A-XX-XXX (SR)
PT00E-XX-XXX (SR)
SP00E-XX-XXX (SR)
PT00P-XX-XXX (SR)
SP00P-XX-XXX (SR)
MS3110F-XX-XXX

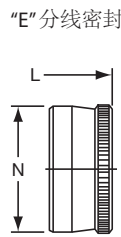

PT00E-XX-XXX
SP00E-XX-XXX
MS3110E-XX-XXX

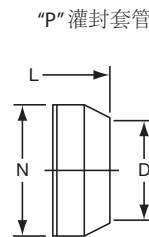

PT00P-XX-XXX
SP00P-XX-XXX
MS3110P-XX-XXX

需要完整的零部件编码，请参阅25页的如何订购。

■ (MMC) located within .0025 of (TP)

外壳尺寸	插座前视图				插座侧视图								等级“A,C”					
	R (TP)		S Max.		A +.001 -.005	K +.020 -.010		L Max.	M +.010 -.000		Q 螺纹 等级 2A		Z Max.		D Min.	L Max.	N Max.	V 螺纹 等级A
	PT	SP	PT	SP		PT	SP		PT	SP			PT	SP				
6	.469	.641	.688	.953	.348	.493	.524	.906	.431	.462	.3125-32 NEF		.468	.438	.175	1.553	.462	.3750-32 NEF
8	.594	.734	.812	1.047	.473	.493	.524	.906	.431	.462	.4375-28 UNEF		.468	.438	.297	1.553	.590	.5000-28 UNEF
10	.719	.812	.938	1.125	.590	.493	.524	.906	.431	.462	.5625-24 NEF		.468	.438	.421	1.553	.717	.6250-24 NEF
12	.812	.938	1.031	1.250	.750	.493	.524	.906	.431	.462	.6875-24 NEF		.468	.438	.546	1.553	.834	.7500-20 UNEF
14	.906	1.031	1.125	1.344	.875	.493	.524	.906	.431	.462	.8125-20 UNEF		.468	.438	.663	1.553	.970	.8750-20 UNEF
16	.969	1.125	1.219	1.438	1.000	.493	.524	.906	.431	.462	.9375-20 UNEF		.468	.438	.787	1.553	1.088	1.0000-20 UNEF
18	1.062	1.203	1.312	1.516	1.125	.493	.524	.906	.431	.462	1.0625-18 NEF		.531	.438	.879	1.553	1.216	1.1875-18 NEF
20	1.156	1.297	1.438	1.672	1.250	.650	.650	1.125	.556	.556	1.1875-18 NEF		.531	.531	1.014	1.703	1.332	1.1875-18 NEF
22	1.250	1.375	1.562	1.750	1.375	.650	.650	1.125	.556	.556	1.3125-18 NEF		.531	.531	1.134	1.703	1.460	1.4375-18 NEF
24	1.375	1.500	1.688	1.875	1.500	.650	.650	1.125	.589	.556	1.4375-18 NEF		.498	.498	1.259	1.765	1.585	1.4375-18 NEF

外壳尺寸	等级“A (SR), “E” (SR), “P” (SR), MS/“F”						等级“E”, MS/“E”		等级“P”, MS/“P”			等级“J”				等级“PG”	
	C Thread	D Min.	G Max.	H Max.	L Max.	N Max.	L Max.	N Max.	D Min.	L Max.	N Max.	D		N Max.	XL Max.	B Thread	L Max.
												Closed	Free				
6	-	-	-	-	-	-	1.266	.440	.192	1.438	.484	-	-	-	-	-	-
8	6-32	.240	.125	.812	1.922	.550	1.266	.560	.317	1.438	.608	.168	.230	.547	2.271	M12x1.5-6H	.936
10	6-32	.302	.188	.875	1.922	.675	1.266	.685	.434	1.438	.734	.205	.312	.675	2.271	M16x1.5-6H	.936
12	6-32	.428	.312	1.000	1.922	.803	1.266	.813	.548	1.438	.858	.338	.442	.812	2.411	M16x1.5-6H	.936
14	6-32	.552	.375	1.125	1.922	.920	1.266	.930	.673	1.438	.984	.416	.539	.940	2.599	M18x1.5-6H	.936
16	6-32	.615	.500	1.188	2.047	1.047	1.266	1.057	.798	1.438	1.110	.550	.616	1.067	2.943	M22x1.5-6H	.936
18	8-32	.740	.625	1.438	2.078	1.165	1.266	1.175	.899	1.438	1.234	.600	.672	1.194	3.172	M25x1.5-6H	.936
20	8-32	.740	.625	1.438	2.344	1.290	1.516	1.301	1.024	1.656	1.360	.635	.747	1.322	3.610	M25x1.5-6H	1.180
22	8-32	.928	.750	1.625	2.344	1.418	1.516	1.430	1.149	1.656	1.484	.670	.846	1.449	3.766	M32x1.5-6H	1.180
24	8-32	.990	.800	1.719	2.406	1.543	1.578	1.555	1.274	1.717	1.610	.740	.894	1.576	3.985	M32x1.5-6H	1.180

所有尺寸仅供参考。

PT01 (MS3111)

电缆接线插座

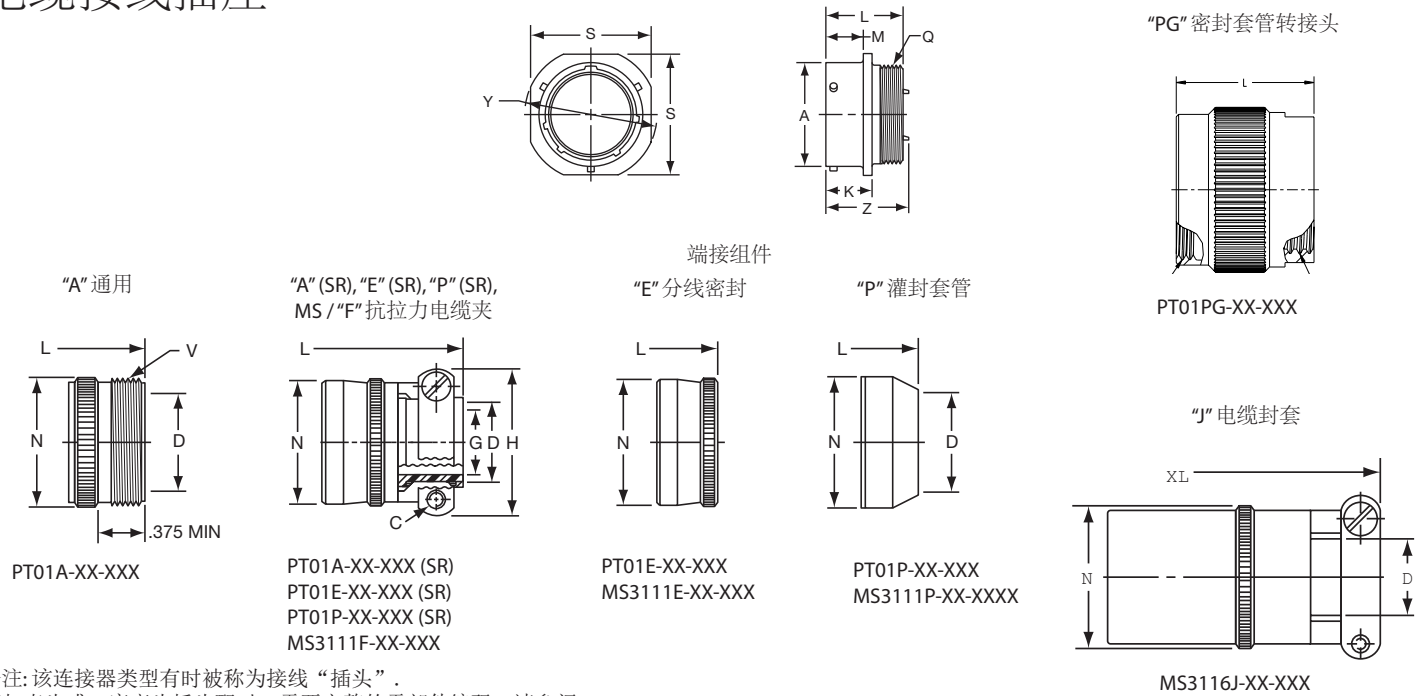

备注: 该连接器类型有时被称为接线“插头”。
可与直头或90度弯头插头配对。需要完整的零部件编码, 请参阅25页的如何订购。

外壳尺寸	插座前视图		插图侧视图							等级“A”, “C”				
	S ±.020	Y ±.020	A +.001 -.005	K +.020 -.010	L Max.	M +.016 -.000	Q 螺纹 等级 2A	Z Max.	D Min.	L Max.	N Max.	V 螺纹 等级 A		
6	.688	.812	.348	.494	.906	.400	.3125-32 NEF	.948	.175	1.553	.462	.3750-32 NEF		
8	.812	.938	.473	.494	.906	.400	.4375-28 UNEF	.948	.297	1.553	.590	.5000-28 UNEF		
10	.938	1.062	.590	.494	.906	.400	.5625-24 NEF	.948	.421	1.553	.717	.6250-24 NEF		
12	1.031	1.156	.750	.494	.906	.400	.6875-24 NEF	.948	.546	1.553	.834	.6250-24 NEF		
14	1.125	1.250	.875	.494	.906	.400	.8125-20 UNEF	.948	.663	1.553	.970	.8750-20 UNEF		
16	1.219	1.344	1.000	.494	.906	.400	.9375-20 UNEF	.948	.787	1.553	1.088	1.0000-20 UNEF		
18	1.312	1.438	1.125	.494	.906	.400	1.0625-18 NEF	.948	.879	1.553	1.216	1.1875-18 NEF		
20	1.438	1.562	1.250	.650	1.125	.535	1.1875-18 NEF	1.166	1.041	1.703	1.332	1.1875-18 NEF		
22	1.562	1.688	1.375	.650	1.125	.535	1.3125-18 NEF	1.166	1.135	1.703	1.460	1.4375-18 NEF		
24	1.688	1.812	1.500	.683	1.188	.568	1.4375-18 NEF	1.166	1.259	1.703	1.585	1.4375-18 NEF		

外壳尺寸	等级“A” (SR), “E” (SR), “P” (SR), MS/“F”						等级“E”, MS/“E”		等级“P”, MS/“P”			等级“J”				等级“PG”	
	C 螺纹	D Min.	G Max.	H Max.	L Max.	N Max.	L Max.	N Max.	D Min.	L Max.	N Max.	D		N Max.	XL Max.	B Thread	L Max.
6	-	-	-	-	-	-	1.266	.440	.192	1.438	.484	-	-	-	-	-	-
8	6-32	.240	.125	.812	1.922	.550	1.266	.560	.317	1.438	.608	.168	.230	.547	2.271	M12x1.5-6H	.936
10	6-32	.302	.188	.875	1.922	.675	1.266	.685	.434	1.438	.734	.205	.312	.675	2.271	M16x1.5-6H	.936
12	6-32	.428	.312	1.000	1.922	.803	1.266	.813	.548	1.438	.548	.338	.442	.812	2.411	M16x1.5-6H	.936
14	6-32	.552	.375	1.125	1.922	.920	1.266	.930	.673	1.438	.673	.416	.539	.940	2.599	M18x1.5-6H	.936
16	6-32	.615	.500	1.188	2.047	1.047	1.266	1.057	.798	1.438	.798	.550	.616	1.067	2.943	M22x1.5-6H	.936
18	8-32	.740	.625	1.438	2.078	1.165	1.266	1.175	.899	1.438	.899	.600	.672	1.194	3.172	M25x1.5-6H	.936
20	8-32	.740	.625	1.438	2.344	1.290	1.516	1.301	1.024	1.656	1.024	.635	.747	1.322	3.610	M25x1.5-6H	1.180
22	8-32	.928	.750	1.625	2.344	1.418	1.516	1.430	1.149	1.656	1.149	.670	.846	1.449	3.766	M32x1.5-6H	1.180
24	8-32	.990	.800	1.719	2.406	1.543	1.516	1.555	1.274	1.717	1.274	.740	.894	1.576	3.985	M32x1.5-6H	1.180

所有尺寸信息仅供参考。

PT02 (MS3112)

SP02

盒式安装插座

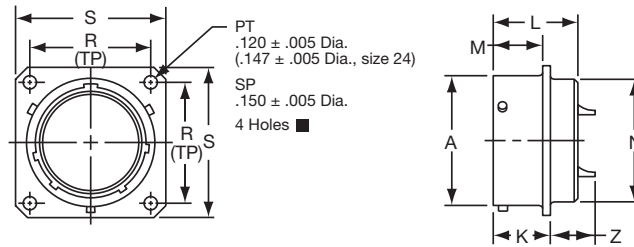

- PT02A-XX-XXX
- SP02A-XX-XXX
- * PT02C-XX-XXX
- * SP02C-XX-XXX
- * PT02E-XX-XXX
- * SP02E-XX-XXX
- MS3112E-XX-XXX
- * PT02P-XX-XXX
- * SP02P-XX-XXX
- MS3112P-XX-XXX

需要完整的零部件编码，请参阅25页的如何订购。

■ (MMC) located within .0025 of (TP)

* PT02和SP02盒式安装插座仅用于完成一个系列；不提供后部附件或灌封件。

外壳尺寸	插座前视图				插座侧视图								
	R (TP)		S		A +.001 -.005	K +.020 -.010		L Max.	M +.031 -.000		N Dia. Max.	Z Max.	
	PT	SP	PT	SP		PT	SP		PT	SP		PT	SP
6	.469	.641	.688	.953	.348	.493	.524	.825	.431	.462	.323	.465	.438
8	.594	.734	.812	1.047	.473	.493	.524	.825	.431	.462	.449	.465	.438
10	.719	.812	.938	1.125	.590	.493	.524	.825	.431	.462	.573	.465	.438
12	.812	.938	1.031	1.250	.750	.493	.524	.825	.431	.462	.699	.465	.438
14	.906	1.031	1.125	1.344	.875	.493	.524	.825	.431	.462	.823	.465	.438
16	.969	1.125	1.219	1.438	1.000	.493	.524	.825	.431	.462	.949	.465	.438
18	1.062	1.219	1.312	1.516	1.125	.493	.524	.825	.431	.462	1.073	.465	.438
20	1.156	1.312	1.438	1.672	1.250	.650	.650	1.076	.556	.556	1.199	.526	.531
22	1.250	1.438	1.562	1.750	1.375	.650	.650	1.076	.556	.556	1.323	.526	.531
24	1.375	1.562	1.688	1.875	1.500	.683	.683	1.109	.589	.589	1.449	.493	.497

所有尺寸信息仅供参考。

PT06 (MS3116)

SP06 直式插头

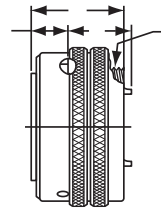
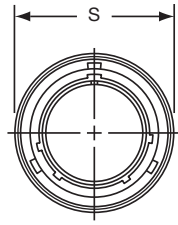

“A”通用

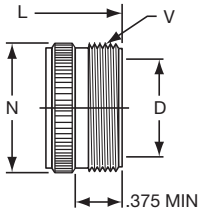

PT06A-XX-XXX
SP06A-XX-XXX
PTG06A-XX-XXX

“A” (SR), “E” (SR), “P” (SR),
MS / “F”抗拉电缆夹

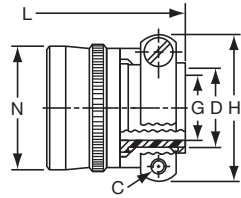

PT06A-XX-XXX (SR)
SP06A-XX-XXX (SR)
PTG06A-XX-XXX (SR)
PT06E-XX-XXX (SR)
SP06E-XX-XXX (SR)
PTG06E-XX-XXX (SR)
PT06P-XX-XXX (SR)
SP06P-XX-XXX (SR)
PTG06P-XX-XXX (SR)
MS3116F-XX-XXX

端接组件
“E”分线密封

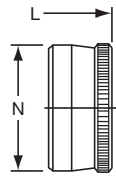

PT06E-XX-XXX
SP06E-XX-XXX
PTG06E-XX-XXX
MS3116E-XX-XXX

“P”灌封套管

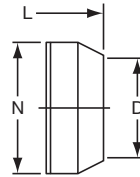

PT06P-XX-XXX
SP06P-XX-XXX
PTG06P-XX-XXX
MS3116P-XX-XXX

“PG” 转接头

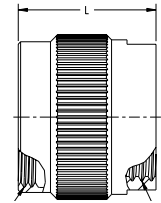

PT06PG-XX-XXX

“J” 电缆封套

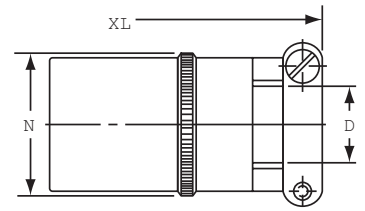

MS3116J-XX-XXX

需要完整的零部件编码，请参阅25页的如何订购。

外壳尺寸	插头前视图	插头侧视图				等级“A”			
	S Max.	J	L Max.	Q 螺纹 等级 2A	Z Max.	D Min.	L Max.	N Max.	V 螺纹 等级 A
6	.625	.353	.906	.3125-32 NEF	.594	.175	1.609	.462	1.4375-18 NEF
8	.750	.353	.906	.4375-28 UNEF	.594	.297	1.609	.590	.5000-28 UNEF
10	.859	.353	.906	.5625-24 NEF	.594	.421	1.609	.717	.6250-24 NEF
12	1.013	.353	.906	.6875-24 NEF	.594	.546	1.609	.834	.7500-20 UNEF
14	1.156	.353	.906	.8125-20 UNEF	.594	.663	1.609	.970	.8750-20 UNEF
16	1.281	.353	.906	.9375-20 UNEF	.594	.787	1.609	1.088	1.0000-20 UNEF
18	1.391	.353	.906	1.0625-18 NEF	.594	.879	1.609	1.216	1.1875-18 NEF
20	1.531	.415	1.062	1.1875-18 NEF	.672	1.014	1.656	1.332	1.1875-18 NEF
22	1.656	.415	1.062	1.3125-18 NEF	.672	1.135	1.656	1.460	1.4375-18 NEF
24*	1.776	.415	1.125	1.4375-18 NEF	.672	1.259	1.750	1.587	1.4375-18 NEF

外壳尺寸	等级“A” (SR), “E” (SR), “P” (SR), MS/“F”						等级“E”, MS/“E”		等级“P”, MS/“P”			等级“J”				等级“PG”	
	C 螺纹	D Min.	G Max.	H Max.	L Max.	N Max.	L Max.	N Max.	D Min.	L Max.	N Max.	D		N Max.	XL Max.	B 螺纹	L Max.
6	-	-	-	-	-	-	1.266	.440	.192	1.438	.484	-	-	-	-	-	-
8	6-32	.240	.125	.812	1.922	.550	1.266	.560	.317	1.438	.608	.168	.230	.547	2.271	M12x1.5-6H	.936
10	6-32	.302	.188	.875	1.922	.675	1.266	.685	.434	1.438	.734	.205	.312	.675	2.271	M16x1.5-6H	.936
12	6-32	.428	.312	1.000	1.922	.803	1.266	.813	.548	1.438	.858	.338	.442	.812	2.411	M16x1.5-6H	.936
14	6-32	.552	.375	1.125	1.922	.920	1.266	.930	.673	1.438	.984	.416	.539	.940	2.599	M18x1.5-6H	.936
16	6-32	.615	.500	1.188	2.047	1.047	1.266	1.057	.798	1.438	1.110	.550	.616	1.067	2.943	M22x1.5-6H	.936
18	8-32	.740	.625	1.438	2.078	1.165	1.266	1.175	.899	1.438	1.234	.600	.672	1.194	3.172	M25x1.5-6H	.936
20	8-32	.740	.625	1.438	2.344	1.290	1.516	1.301	1.024	1.656	1.360	.635	.747	1.322	3.610	M25x1.5-6H	1.180
22	8-32	.928	.750	1.625	2.344	1.418	1.516	1.430	1.149	1.656	1.484	.670	.846	1.449	3.766	M32x1.5-6H	1.180
24	8-32	.990	.800	1.719	2.406	1.543	1.578	1.555	1.274	1.717	1.610	.740	.894	1.576	3.985	M32x1.5-6H	1.180

所有尺寸信息仅供参考。

PT07 (MS3114)

SP07

锁紧螺母插座

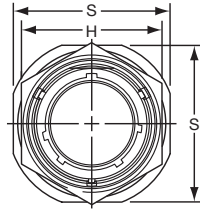

端接组件

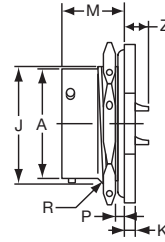

"A" 通用/
"C" 加压
PT07A-XX-XXX
PT07C-XX-XXX

"E" 分线密封

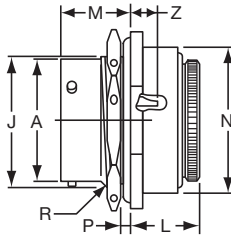

PT07E-XX-XXX
SP07E-XX-XXX
MS3114E-XX-XXX

"A" (SR), "E" (SR), "P" (SR),
MS/"F" 抗拉力电缆夹

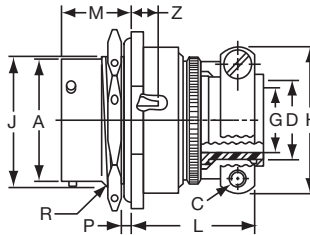

PT07A-XX-XXX (SR)
SP07A-XX-XXX (SR)
PT07E-XX-XXX (SR)
MS3114F-XX-XXX

"P" 灌封套管

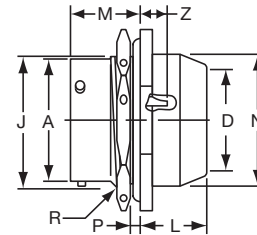

PT07P-XX-XXX
MS3114P-XX-XXX

需要完整的零部件编码, 请参阅25页的如何订购。

外壳尺寸	插座前视图		插座后视图							等级 "E", MS/"E"				
	H ±0.016	S	A Dia. +0.01 -0.05	J Flat +0.00 -0.10	K +0.01 -0.10	M	面板厚度		R 螺纹等级 2A UNEF	Z Max.	L Max.	M	N Max.	Z ±.040
							Min.	Max.						
6	.625	.812	.348	.405	.125	.696	.062	.125	.4375-28	.231	.568	.696	.604	.191
8	.750	.938	.473	.530	.125	.696	.062	.125	.5625-24	.231	.568	.696	.729	.191
10	.875	1.062	.590	.655	.125	.696	.062	.125	.6875-24	.231	.568	.696	.854	.191
12	1.062	1.250	.750	.818	.125	.696	.062	.125	.8750-20	.231	.568	.696	.979	.191
14	1.188	1.375	.875	.942	.125	.696	.062	.125	1.0000-20	.231	.568	.696	1.104	.191
16	1.312	1.500	1.000	1.066	.125	.696	.062	.125	1.1250-18	.231	.568	.696	1.229	.191
18	1.438	1.625	1.125	1.191	.125	.696	.062	.125	1.2500-18	.231	.568	.696	1.354	.191
20	1.562	1.812	1.250	1.316	.156	.884	.062	.250	1.3750-18	.261	.630	.884	1.510	.221
22	1.688	1.938	1.375	1.441	.156	.884	.062	.250	1.5000-18	.261	.630	.884	1.635	.221
24	1.816	2.062	1.500	1.566	.156	.917	.062	.250	1.6250-18	.228	.660	.917	1.760	.188

外壳尺寸	等级 "A" (SR), "E" (SR), "P" (SR), MS/"F"						等级 "E" (SR)						等级 "P", MS/"P"				
	C 螺纹	D Max.	G	H	L	M	C 螺纹	D Max.	G	H	L	M	D Max.	L +0.010 -0.026	M	N	Z
6	-	-	-	-	-	-	-	-	-	-	-	-	.202	.593	.696	.484	.191
8	6-32	.250	.125	.781	1.062	.696	6-32	.250	.125	.775	1.029	.696	.327	.593	.696	.608	.191
10	6-32	.312	.188	.844	1.062	.696	6-32	.312	.188	.837	1.029	.696	.444	.593	.696	.734	.191
12	6-32	.438	.312	.969	1.062	.696	6-32	.438	.312	.963	1.029	.696	.558	.593	.696	.858	.191
14	6-32	.562	.375	1.094	1.062	.696	6-32	.562	.375	1.087	1.029	.696	.683	.593	.696	.984	.191
16	6-32	.625	.500	1.156	1.188	.696	6-32	.625	.500	1.150	1.161	.696	.808	.593	.696	1.110	.191
18	8-32	.750	.625	1.406	1.188	.696	8-32	.750	.625	1.400	1.161	.696	.909	.593	.696	1.234	.191
20	8-32	.750	.625	1.406	1.250	.884	8-32	.750	.625	1.400	1.224	.884	1.034	.718	.884	1.360	.221
22	8-32	.938	.750	1.594	1.250	.884	8-32	.938	.750	1.587	1.224	.884	1.159	.718	.884	1.484	.221
24	8-32	1.000	.800	1.594	1.250	.917	8-32	1.000	.800	1.681	1.320	.917	1.284	.718	.917	1.610	.188

*只有PT版本有24号抗拉力电缆夹。

所有尺寸信息仅供参考。

PT08 E

SP08 E

90 度弯头插头

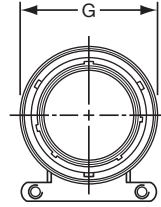

端接组件

“E”分线密封, “E” (SR) 抗拉力电
缆夹

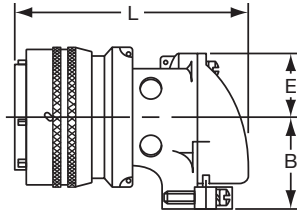

“P”75度灌封套管

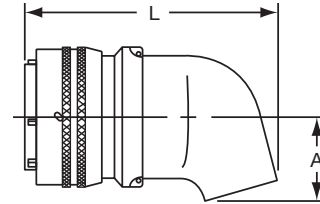

PT08E-XX-XXX
SP08E-XX-XXX
PT08E-XX-XXX (SR)
SP08E-XX-XXX (SR)

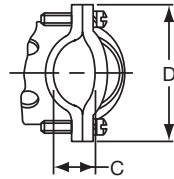

PT08P-XX-XXX
SP08P-XX-XXX



需要完整的零部件编码, 请参阅25页的如何订购。
所有锁线孔最小直径为.044。

外壳 尺寸	插图 前视图	插头侧视图								
	G Dia. Max	等级 “E”, “E” (SR)					等级 “P”			
		B ±.031	C +.010 -.025	D ±.062	E +.047 -.025	L ±.057	A ±.025	H ±.015	K ±.015	L Max.
8	.796	.655	.169	.941	.339	1.786	.469	.312	.438	1.656
10	.921	.749	.170	1.191	.393	1.880	.547	.438	.562	1.781
12	1.046	.812	.264	1.191	.450	1.965	.625	.516	.688	1.843
14	1.171	.905	.310	1.254	.519	2.113	.734	.625	.781	1.953
16	1.297	1.030	.330	1.316	.583	2.315	.750	.656	.890	2.000
18	1.422	1.015	.444	1.562	.621	2.423	.781	.703	1.000	2.046
20	1.562	1.077	.510	1.625	.683	2.695	.859	.766	1.125	2.218
22	1.672	1.139	.515	1.719	.739	2.742	.906	.812	1.234	2.265
24	1.797	1.265	.656	1.751	.797	2.980	1.169	.918	1.374	2.624

所有尺寸信息仅供参考。

带PCB端子的PT连接器

带PCB端子的盒式安装插座 (PT02)

请按照以下图表中的适用零件号进行订购：
添加胶芯排布编号，请参阅第 4-10 页的胶芯型号可用性。

■ (MMC) located within .0025 of (TP)

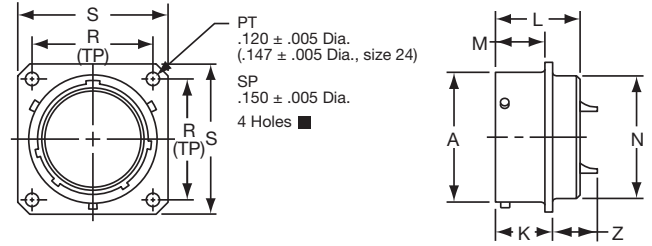

外壳尺寸	料号* 带PCB端子的PT02	插座前视图		插座侧视图					
		R (TP)	S +.011 -.010	A +.001 -.005	K +.021 -.010	L Max.	M +.031 -.000	N Dia. Max.	Z +.040 -.050
6	71-570120-XXX	.469	.688	.348	.493	.825	.431	.323	.380
8	71-570121-XXX	.594	.812	.473	.493	.825	.431	.449	.380
10	71-570122-XXX	.719	.938	.590	.493	.825	.431	.573	.380
12	71-570123-XXX	.812	1.031	.750	.493	.825	.431	.699	.380
14	71-570124-XXX	.906	1.125	.875	.493	.825	.431	.823	.380
16	71-570125-XXX	.969	1.219	1.000	.493	.825	.431	.949	.380
18	71-570126-XXX	1.062	1.312	1.125	.493	.825	.431	1.073	.380
20	71-570127-XXX	1.156	1.438	1.250	.650	1.076	.556	1.199	.286
22	71-570128-XXX	1.250	1.562	1.375	.650	1.076	.556	1.323	.286
24	71-570129-XXX	1.375	1.688	1.500	.683	1.109	.589	1.449	.253

所有尺寸仅供参考。

带PCB端子的锁紧螺母插座 (PT07)

所有锁线孔最小直径为 .044。
请按照以下图表中的适用零件号进行订购：
添加胶芯排布编号，请参阅第 4-10 页的胶芯型号可用性。

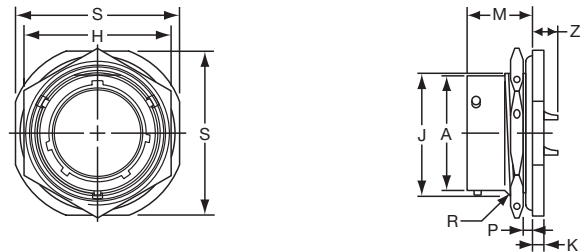

外壳尺寸	料号* 带PCB端子的PT02	插座前视图		插座侧视图							
		H +.017 -.016	S ±.010	A Dia. +.001 -.005	J 平面 +.000 -.010	K +.011 -.010	M ±.010	P 板厚度		R 螺纹等级 2A	Z +.025 -.035
								Min.	Max.		
6	71-533720-XXX	.625	.812	.348	.405	.125	.696	.062	.125	.4375-28 UNEF	.376
8	71-533721-XXX	.750	.938	.473	.530	.125	.696	.062	.125	.5625-24 UNEF	.376
10	71-533722-XXX	.875	1.062	.590	.655	.125	.696	.062	.125	.6875-24 UNEF	.376
12	71-533723-XXX	1.062	1.250	.750	.818	.125	.696	.062	.125	.8750-20 UNEF	.376
14	71-533724-XXX	1.188	1.375	.875	.942	.125	.696	.062	.125	1.0000-20 UNEF	.376
16	71-533725-XXX	1.312	1.500	1.000	1.066	.125	.696	.062	.125	1.1250-18 UNEF	.376
18	71-533726-XXX	1.438	1.625	1.125	1.191	.125	.696	.062	.125	1.2500-18 UNEF	.376
20	71-533727-XXX	1.562	1.812	1.250	1.316	.156	.884	.062	.250	1.3750-18 UNEF	.367
22	71-533728-XXX	1.688	1.938	1.375	1.441	.156	.884	.062	.250	1.5000-18 UNEF	.367
24	71-533729-XXX	1.816	2.062	1.500	1.556	.156	.917	.062	.250	1.6250-18 UNEF	.334

所有尺寸信息仅供参考。

* 对于符合RoHS标准的带PCB端子的连接器将“71”更改为：
“FL”表示导电灰锌镍电镀
“93”表示黑色锌钴镀层

PTB SPB 穿板插座

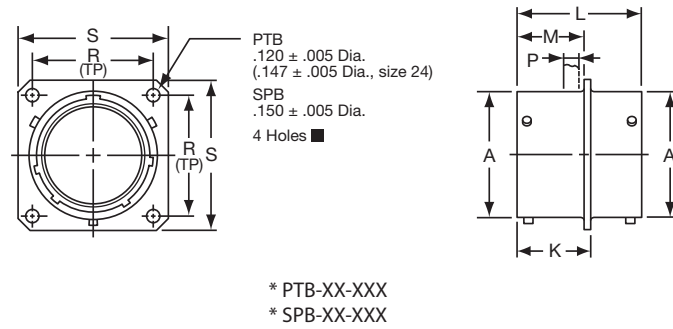

* 要完成零件编号，请添加所需的排布编号（请参阅第4页和第5页了解胶芯型号可用性）并添加“PS”；示例：PTB-18-32PS。如需带旋转角度的胶芯，请使用PTB-18-32PS并添加W, X, Y或Z。例如：PTB-18-32 PSW。胶芯的插座端总是出现在外壳的“P”尺寸端上。

■(MMC) located within .0025 of (TP)

外壳尺寸	插座前视图				插座侧视图					
	R (TP)		S		A	K	L	M	P Max.	
	PTB	SPB	PTB	SPB	+0.01 -0.05	+0.016 -0.00	±0.05	+0.010 -0.00	PTB	SPB
6	.469	.641	.688	.953	.348	.625	1.050	.562	.125	.188
8	.594	.734	.812	1.047	.473	.625	1.050	.562	.125	.188
10	.719	.812	.938	1.125	.590	.625	1.050	.562	.125	.188
12	.812	.938	1.031	1.250	.750	.625	1.050	.562	.125	.188
14	.906	1.031	1.125	1.344	.875	.625	1.050	.562	.125	.188
16	.969	1.125	1.219	1.438	1.000	.625	1.050	.562	.125	.188
18	1.062	1.203	1.312	1.516	1.125	.625	1.050	.562	.125	.188
20	1.156	1.297	1.438	1.672	1.250	.781	1.330	.688	.125	.312
22	1.250	1.375	1.562	1.750	1.375	.781	1.330	.688	.125	.312
24	1.375	1.500	1.688	1.875	1.500	.781	1.330	.688	.125	.312

所有尺寸信息仅供参考。

PT

玻璃烧结气密型

焊接插座

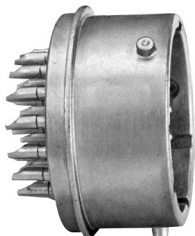

玻璃烧结气密型连接器提供三种外壳样式供选择：

- PTIH (MS3113H)
- PT02H
- PT07H (MS3114H)

玻璃烧结气密连接器带焊杯或扁平针孔公端子的仅适用于MS/PT版本。母端子适用于某些专有型PT版本。PT玻璃烧结气密型连接器系列的其他设计特点如下：

外壳尺寸：8至24（镀锡）

端子数量：2至61。请参阅第4页和第5页，了解玻璃烧结型的胶芯可用性。

电流： 每#20端子5.0安培
每#16端子10安培
每#12端子17安培

PT端子镀锡；镀金可选；

耐电压（海平面）：

1500 伏特 (RMS) 60 cps, 服务等级I
2300 伏特 (RMS) 60 cps, 服务等级II

玻璃烧结胶芯，永久标有：

氦气泄漏：在15psi差压下，小于 1.0 X10⁻⁶ cc/sec

物理冲击：100 G's

振动： 超过MIL-E-5272程序II

热冲击： -55° F至+ 257° F 5次循环后没有劣化或故障

互配性： 与MS3116和PT06配对

盒式安装插座

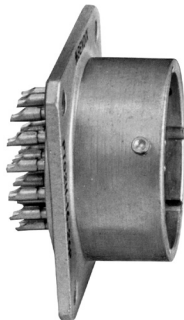

锁紧螺母插座

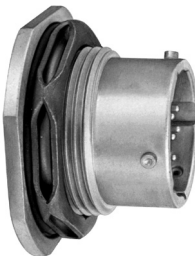

有关胶芯排布的可用性，请参阅第4-10页。

PTIH (MS3113H)

玻璃烧结焊接插座

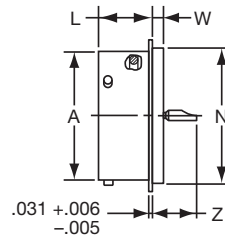
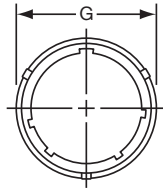

- * PTIH-XX-XXX
- ** PTIY-XX-XXX
- ** MS3113H-XXCXXX
- † PTIH-XX-XXX (100)
- †† PTIY-XX-XXX (100)
- †† MS3113H-XXYXXX

需要完整的零部件编码，请参阅25页的如何订购。

- * 焊杯公端子无界面密封
- ** 焊杯公端子有界面密封
- † 扁平针眼公端子无界面密封
- †† 扁平针眼公端子有界面密封

外壳尺寸	插座前视图	插座侧视图				
	G Dia. Max.	A Dia. +.001 - .005	L +.025 - .016	N Dia. +.001 - .005	W +.001 - .010	Z Max.
6	.511	.348	.447	.438	.094	.386
8	.636	.473	.447	.562	.094	.386
10	.761	.590	.447	.672	.094	.386
12	.855	.750	.447	.781	.094	.386
14	.980	.875	.447	.906	.094	.386
16	1.105	1.000	.447	1.031	.094	.386
18	1.229	1.125	.447	1.156	.094	.386
20	1.323	1.250	.509	1.250	.094	.386
22	1.449	1.375	.509	1.375	.125	.418
24	1.574	1.500	.542	1.500	.125	.418

所有尺寸信息仅供参考。

PT02H

玻璃烧结盒式安装插座

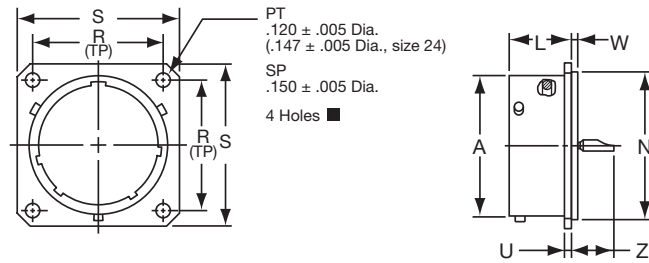

- * PT02H-XX-XXX
- ** PT02Y-XX-XXX
- † PT02H-XX-XXX (100)
- †† PT02Y-XX-XXX (100)

需要完整的零部件编码，请参阅25页的如何订购。

- * 焊杯公端子无界面密封
- ** 焊杯公端子有界面密封
- † 扁平针眼公端子无界面密封
- †† 扁平针眼公端子有界面密封

■ (MMC) located within .0025 of (TP)

外壳尺寸	插座前视图		插座侧视图					
	R (TP)	S ±.016	A Dia. +.001 -0.005	K ±.015	L +.025 -0.015	N Dia. +.001 -0.005	U +.011 -0.010	Z Max.
6	.469	.688	.348	.047	.494	.438	.062	.344
8	.594	.812	.473	.047	.494	.562	.062	.344
10	.719	.938	.590	.047	.494	.672	.062	.344
12	.812	1.031	.750	.047	.494	.781	.062	.344
14	.906	1.125	.875	.047	.494	.906	.062	.344
16	.969	1.219	1.000	.047	.494	1.031	.062	.344
18	1.062	1.312	1.125	.047	.494	1.156	.062	.344
20	1.156	1.438	1.250	.047	.556	1.250	.062	.344
22	1.250	1.562	1.375	.079	.556	1.375	.062	.377
24	1.375	1.688	1.500	.079	.588	1.500	.062	.377

所有尺寸信息仅供参考。

PT07H (MS3114H)

玻璃烧结锁紧螺母插座

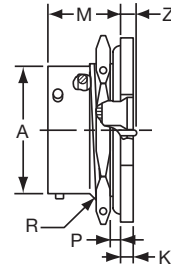
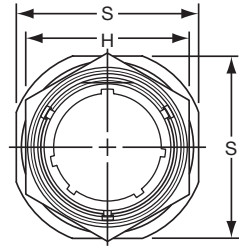

* PT07H-XX-XXX
 ** PT07Y-XX-XXX
 ** MS3114H-XXCXXX
 † PT07H-XX-XXX (100)
 †† PT07Y-XX-XXX (100)
 †† MS3114H-XXYXXX

外壳尺寸	插座前视图		插座侧视图						
	S ±.016	H 六角形 +.017 -.016	A +.001 -.005	K +.043 -.016	M +.031 -.000	P 板厚度		R 螺纹 等级 2A	Z Max.
						Max.	Min.		
6	.812	.625	.348	.094	.696	.125	.062	.4375-28 UNEF	.206
8	.938	.750	.473	.094	.696	.125	.062	.5625-24 NEF	.206
10	1.062	.875	.590	.094	.696	.125	.062	.6875-24 NEF	.206
12	1.250	1.062	.750	.094	.696	.125	.062	.8750-20 UNEF	.206
14	1.375	1.188	.875	.094	.696	.125	.062	1.0000-20 UNEF	.206
16	1.500	1.312	1.000	.094	.696	.125	.062	1.1250-18 NEF	.206
18	1.625	1.438	1.125	.094	.696	.125	.062	1.2500-18 NEF	.206
20	1.812	1.562	1.250	.125	.884	.250	.062	1.3750-18 NEF	.081
22	1.938	1.688	1.375	.125	.884	.250	.062	1.5000-18 NEF	.081
24	2.062	1.812	1.500	.125	.917	.250	.062	1.6250-18 NEF	.048

所有尺寸信息仅供参考。

PT, SP, MS/PT

如何订购

PT,SP

Ex: PT00A-20-41PW003

1.	2.	3.	4.	5.	6.	7.	8.
连接器类型	外壳样式	服务等级	外壳尺寸	胶芯排布	端子类别	胶芯旋转角度	表面处理
PT	00	A	20	41	P	W	003

1. 连接器类型	
PT	标准军绿色导电性镀锡，带焊接端子的卡口式连接器
SP	表面不导电硬质阳极氧化、卡口式连接器，带焊接端子和较大法兰盘以及用于背板安装的安装孔
PTG	表示带接地片插头

2. 外壳款式	
00	墙装式插座
01	电缆接线插座
02	盒式安装插座
06	直式插头
07	锁紧螺母插座
08	90度插头电缆支架
B	穿板式插座(加压密封型)
I	焊接墙装式插座(仅限于玻璃烧结气密型)

3. 服务等级	
A	通用外壳
C	加压密封插座
E	带垫圈和螺母的分线密封
P	灌封套管组件
PG	护套电缆防潮用电缆套管转接头
H	玻璃烧结型* 无界面密封
Y	玻璃烧结型* 有界面密封圈

4. 外壳尺寸	
外壳尺寸提供 #6 - 24	

5. 胶芯排布	
参阅页面4-10 胶芯可用性 (仅用 - (连字符) 后面的号码)	

6. 端子类别	
P	公端
S	母端

订购PCB端子连接器，请查阅页面19。

7. 胶芯旋转角度	
正常位置无字母标示	
W	参阅页面 6
X	
Y	
Z	

8. 表面处理	
SR	抗拉力电缆夹
可选择的表面处理选项:	
100	后级添加用于玻璃烧结版本的扁平公端子 或
005	* 硬质阳极氧化铝 (根据“SP”的标准)
023	* 化学镀镍
025	黑锌钴镀层
072	* 导电灰色锌镍镀层
424	* 化学镀镍抗拉力电缆夹
470	镀黑色锌钴抗拉力电缆夹
725	灰色锌镍电镀抗拉力电缆夹

* RoHS 标准表面处理

注: 军绿色偏为默认电镀方式。如果需要用在SP上使用后级 (003)。

MS/PT
MIL-DTL-26482, Series 1
Ex: MS3110E20-41PW

1.	2.	3.	4.	5.	6.	7.	8.
连接器类型	规格编号	外壳款式	服务等级	外壳尺寸	胶芯排布	端子类别	胶芯旋转角度
MS	311	0	E	20	41	P	W

1. 连接器类型	
MS	军标

2. 规格编号	
311	MIL-DTL-26482, 系列 1 焊接型基本系列编号

3. 外壳款式	
0	墙装式插座
1	电缆接线插座
2	盒式安装插座
3	焊接插座 (仅用于玻璃烧结型)
4	锁紧螺母插座
6	直式插头

4. 服务等级	
E	耐环境连接器
F	带抗拉电缆夹的耐环境连接器
J	带抗拉电缆夹的防水电缆夹组件
P	灌封套管型
H	玻璃烧结型

5. 外壳尺寸	
外壳尺寸 #8 - 24	

6. 胶芯排布	
参阅页面 4-10 胶芯型号可用性 (仅用 - (连字符) 后面的号码)	
玻璃烧结版本	
该版本用字母代替外壳尺寸和胶芯排布之间的连接符(步骤5和6)	
Y	扁平针眼公端子
C	焊杯公端子

7. 端子类别	
P	公端
S	母端

订购PCB端子连接器，见页面19。

8. 胶芯旋转角度	
正常位置无需字母标识	
W	参阅页面 6
X	
Y	
Z	

* 玻璃烧结版本连接器提供镀锡外壳。
** 该连接器款式有时被称为接线“插头”。它可与直头或90度弯头插头配合。

Amphenol PT-SE, SP-SE, MS/PT-SE

专有型/MIL-DTL-26482, 系列 1

卡口连接和压接接线

墙装式插座



Amphenol® SE压接式小型连接器为要求高可靠性和可拆装的压接端子的应用提供了所需的性能和功用。压接式小型连接器为要求高可靠性和可拆装的压接端子的应用提供了所需的性能和功用。这些压接端子为后端装入/前端松开类型并且由MS批准的弹簧支架固定。

MS/PT-SE系列符合MIL-DTL-26482系列1的要求，具有PT系列所有出色的设计特性和质量。

接线插座*



SP-SE系列是PT-SE系列的改进版，为背板安装提供一个带有宽安装法兰的特殊外壳

PT-SE和MS/PT-SE系列采用表面镀锡和军绿色铬酸盐后处理，具有耐腐蚀和导电性能。SP-SE采用耐用的非导电硬质阳极氧化铝涂层，提供耐磨损和耐腐蚀性能。

盒式安装插座



采用“新的”灰色锌镍电镀，外观呈浅铁灰色，耐500小时腐蚀，满足恶劣环境和RoHS要求。

这些系列使用的外壳材料为铝。可靠的5键/键位定位与卡口式连接，确保插头插座连接正确，不会出现误配。连接螺母中的波形垫圈提供的弹力确保维持对接的两半之间的界面密封。

胶芯和主连接垫片均由弹性氯丁橡胶制成。这些垫片提供了优异的防潮密封性和胶芯中端子的优质电隔离性。

直式插头



公端子和母端子均由铜合金加工而成，并表面镀金。这种镀金消除了端子腐蚀的隐患，并且无限延长了保存期限。这些系列的母端子采用缩口设计。

PT-SE压接式可提供分离式插头。

PT-SE，SP-SE和MS / PT-SE系列可与现有的小型圆形系列连接器互配使用。

锁紧螺母插座



有关胶芯排布的可用性，请参阅第4-10页。

*该连接器样式有时被称为接线“插头”。可与直头或90度弯头插头配对。

PT-SE, SP-SE, MS/PT-SE

端子规格				
端子尺寸	测试电流	最大毫伏降 +	压接孔直径	最小深度
20	7.5	55	.049±.001	.267
16	13.0	49	.067±.001	.236
12	23.0	42	.100±.002	.236

服务等级					
服务等级	推荐海平面工作交流电压	测试加交流电压 (RMS), 60 cps			
		海平面	50,000 ft.	70,000 ft.	110,000 ft.
I	600	1,500	500	375	200
II	1,000	2,300	750	500	200

+ 镀银电线, 依据MIL-DTL-26482标准

PT-SE 和 SP-SE 服务等级

PT-SE 和 SP-SE 连接器有以下三种服务等级。

- “SE” 分线密封后附件 - 耐环境，带有螺母和密封垫圈，用于单根电线的防潮。
- “SE (SR)” 抗拉力电缆夹 - 耐环境的抗拉力电缆夹和密封垫圈，用于单根电线的防潮；提供额外的线束支持。
- “SP” 半透明尼龙套管用于保留用户应用的灌封料；用螺纹环固定。

MS/PT-SE 服务等级

MS-SE 系列连接器可用于以下经认证的服务等级：

- “E” 分线密封后附件 - 耐环境，配有多孔垫圈和夹紧螺母，用于单根分线的防潮。
- “F” 耐环境的抗拉力电缆夹和密封垫圈，用于单根电线的防潮，提供了额外的线束支持。
- “P” 灌封应用 - 这些连接器配有一个半透明的尼龙套管，用于保持用户应用的灌封料。

“SE”，
MS / “E”
分线密封圈



“SE” (SR),
MS / “F”
抗拉力电缆夹



“SP”，
MS / “P”
灌封套管



PT00 SE (MS3120)

SP00 SE

墙装式插座

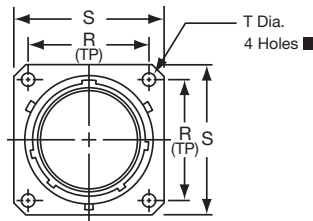

“SE”分线密封

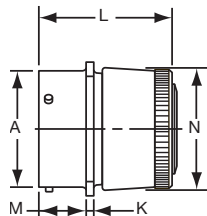

PT00SE-XX-XXX
SP00SE-XX-XXX
MS3120E-XX-XXX

端接组件

“SE” (SR), MS / “F” 抗拉力电缆夹

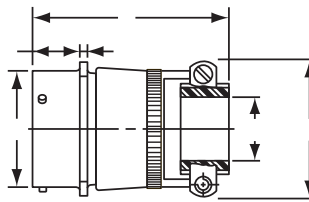

PT00SE-XX-XXX (SR)
SP00SE-XX-XXX (SR)
MS3120F-XX-XXX

“SP” 灌封套管

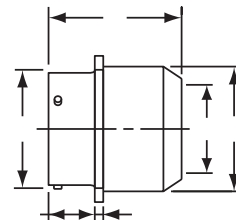

PT00SP-XX-XXX
SP00SP-XX-XXX

需要完整的零部件编码，请参阅36页的如何订购。

■(MMC) located within .005 of (TP)

外壳尺寸	插座前视图						插座侧视图					
	R (TP)		S Max.		T Dia. ±.005		A Dia. +.001 - .005	K ±.016	M +.010 - .000		P* 板厚度	
	PT	SP	PT	SP	PT	SP			PT	SP	PT	SP
8	.594	-	.828	-	.120	-	.473	.062	.431	-	.094	-
10	.719	.812	.954	1.141	.120	.150	.590	.062	.431	.462	.094	.125
12	.812	.938	1.047	1.226	.120	.150	.750	.062	.431	.462	.094	.125
14	.906	1.031	1.141	1.360	.120	.150	.875	.062	.431	.462	.094	.125
16	.969	1.125	1.234	1.453	.120	.150	1.000	.062	.431	.462	.094	.125
18	1.062	1.203	1.328	1.532	.120	.150	1.125	.062	.431	.462	.094	.125
20	1.156	1.297	1.453	1.688	.120	.150	1.250	.094	.556	.556	.219	.219
22	1.250	1.375	1.578	1.766	.120	.150	1.375	.094	.556	.556	.219	.219
24	1.375	1.500	1.703	1.891	.147	.150	1.500	.094	.589	.589	.219	.219

外壳尺寸	等级“SE”, MS/“E”			等级“SE”(SR), MS/“F”			等级“SP”, MS/“P”		
	L Max.	N Dia. Max	G Dia.	L Max.	N Max.	D Dia. Max.	L Max.	N Dia. Max.	
8	1.328	.560	.125	2.422	.781	-	-	-	
10	1.328	.704	.188	2.422	.844	.444	1.656	.734	
12	1.328	.825	.312	2.422	.969	.558	1.656	.858	
14	1.328	.954	.375	2.422	1.094	.683	1.656	.984	
16	1.328	1.080	.500	2.537	1.156	.808	1.656	1.110	
18	1.328	1.204	.625	2.537	1.406	.909	1.656	1.234	
20	1.359	1.330	.625	2.824	1.406	1.034	1.750	1.360	
22	1.359	1.454	.750	2.824	1.594	1.159	1.750	1.484	
24	1.422	1.580	.800	2.900	1.688	1.284	1.782	1.610	

* 背板安装

所有尺寸信息仅供参考。

MF00 SE (MS3128)

墙装式插座

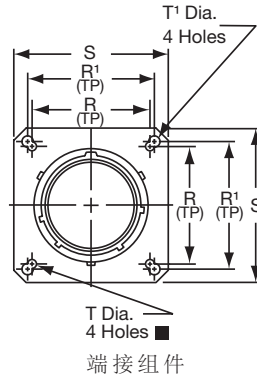

“SE”分线密封

端接组件

MS/“F”抗拉力电缆夹

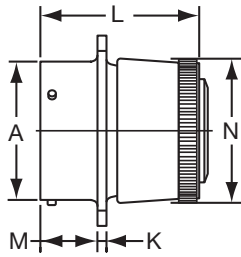

MF00SE-XX-XXX
MS3128E-XX-XXX

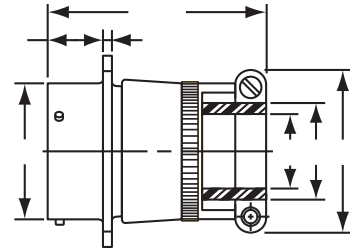

MF00SE-XX-XXX (SR)
MS3128F-XX-XXX

外壳尺寸	插座前视图					插座侧视图								
	R	R ¹	S Max.	T Dia. ±.005	T ¹ Dia. ±.005	A Dia. +.001 -.000	K ±.016	M +.010 -.000	等级 MS/“E”		等级 MS/“F”			
									L Max.	N Max.	F Min.	G Dia.	L Max.	N Max.
10	.719	.812	1.141	.120	.150	.590	.062	.462	1.328	.685	.297	.188	1.906	.891
12	.812	.938	1.266	.120	.150	.750	.062	.462	1.328	.813	.422	.312	1.906	1.016
14	.906	1.031	1.360	.120	.150	.875	.062	.462	1.328	.930	.547	.375	1.906	1.141
16	.969	1.125	1.453	.120	.150	1.000	.062	.462	1.328	1.057	.609	.500	2.000	1.203
18	1.062	1.203	1.532	.120	.150	1.125	.062	.462	1.28	1.175	.734	.625	2.000	1.469
20	1.156	1.297	1.688	.120	.150	1.250	.094	.556	1.359	1.301	.734	.625	2.172	1.469
22	1.250	1.375	1.766	.120	.150	1.375	.094	.556	1.359	1.428	.922	.750	2.172	1.656
24	1.375	1.500	1.891	.147	.150	1.500	.094	.589	1.422	1.533	.984	.800	2.234	1.750

所有尺寸信息仅供参考。

PT01 SE (MS3121)

SP01 SE 接线插座

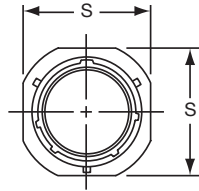

端接组件

“SE” (SR), MS / “F” 抗拉力电缆夹

“SE” 分线密封

“SP”, MS / “P” 灌封套管

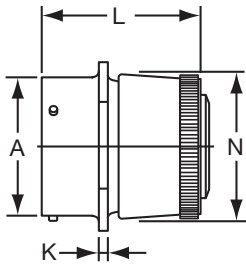

PT01SE-XX-XXX
SP01SE-XX-XXX
MS3121E-XX-XXX

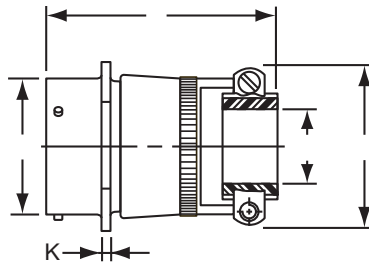

PT01SE-XX-XXX (SR)
SP01SE-XX-XXX (SR)
MS3121F-XX-XXX

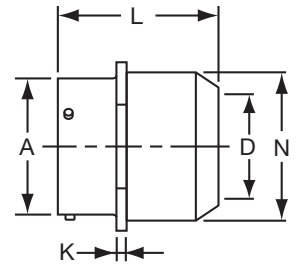

PT01SP-XX-XXX
SP01SP-XX-XXX
MS3121P-XX-XXX

注意：该连接器类型有时被称为接线“插头”。它可与直头或90度弯头配对。
需要完整的零部件编码，请参阅36页的如何订购。

外壳尺寸	插座前视图		插座侧视图								
	S Max.	等级“SE”, MS/“E”				等级“SE” (SR), MS/“F”			等级“SP”, MS/“P”		
		A Dia. +.001 - .005	K ±.018	L Max.	N Dia. Max.	G Dia.	L Max.	N Max.	D Dia.	L Max.	N Dia. Max.
8	.832	.473	.094	1.522	.560	.125	2.422	.828	-	-	-
10	.975	.590	.094	1.522	.685	.188	2.422	.891	.444	1.656	.734
12	1.068	.750	.094	1.522	.813	.312	2.422	1.016	.558	1.656	.858
14	1.162	.875	.094	1.522	.930	.375	2.422	1.141	.683	1.656	.984
16	1.256	1.000	.094	1.522	1.057	.500	2.537	1.203	.808	1.656	1.110
18	1.349	1.125	.094	1.522	1.175	.625	2.537	1.469	.909	1.656	1.234
20	1.475	1.250	.115	1.709	1.301	.625	2.824	1.469	1.034	1.750	1.360
22	1.599	1.375	.115	1.709	1.428	.750	2.824	1.656	1.159	1.750	1.484
24	1.729	1.500	.115	1.709	1.555	.800	2.900	1.750	1.284	1.782	1.610

所有尺寸仅供参考。

PT02 SE (MS3122)

SP02 SE

盒式安装插座

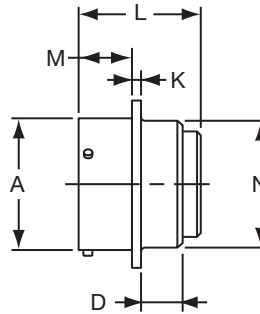
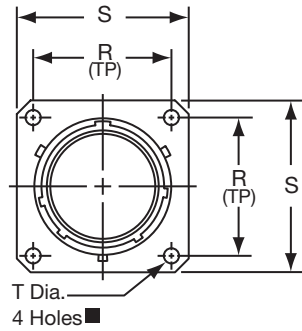

PT02SE-XX-XXX
 SP02SE-XX-XXX
 MS3122E-XX-XXX

需要完整的零部件编码，请参阅36页的如何订购。

■ (MMC) located within .0025 of (TP)

外壳尺寸	插座前视图						插座侧视图							
	R		S Max.		T Dia. ±.005		A Dia. +.001 -.005	D Max.		K ±.025	L Max.	M +.010 -.000		N Dia. +.011 -.000
	PT	SP	PT	SP	PT	SP		PT	SP			PT	SP	
8	.594	-	.828	-	.120	-	.473	.312	-	.062	1.358	.431	-	.438
10	.719	.812	.954	1.141	.120	.150	.590	.312	.219	.062	1.296	.431	.462	.562
12	.812	.938	1.047	1.266	.120	.150	.750	.312	.219	.062	1.296	.431	.462	.688
14	.906	1.031	1.141	1.360	.120	.150	.875	.312	.219	.062	1.296	.431	.462	.812
16	.969	1.125	1.234	1.453	.120	.150	1.000	.312	.219	.062	1.296	.431	.462	.938
18	1.062	1.203	1.328	1.532	.120	.150	1.125	.312	.219	.062	1.296	.431	.462	1.062
20	1.156	1.297	1.453	1.688	.120	.150	1.250	.406	.344	.094	1.358	.556	.556	1.188
22	1.250	1.375	1.578	1.766	.120	.150	1.375	.406	.344	.094	1.358	.556	.556	1.312
24	1.375	1.500	1.703	1.891	.147	.150	1.500	.406	.344	.094	1.358	.589	.589	1.438

所有尺寸仅供参考。

MF02 SE (MS3127)

盒式安装插座

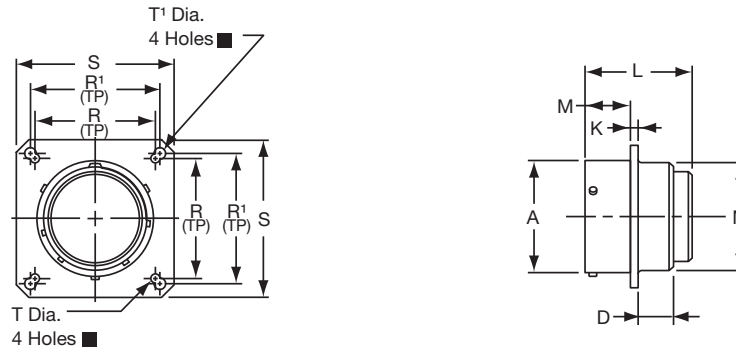

MF02SE-XX-XXX
MS3127E-XX-XXX

需要完整的零部件编码，请参阅36页的如何订购。

■ (MMC) located within .0025 of (TP)

外壳尺寸	插座前视图						插座侧视图				
	N Dia. +.011 -0.000	R	R ¹	S Max.	T ±.005	T ¹ ±.005	A Dia. +.001 -.005	D Max.	K ±.016	L Max.	M +.010 -.000
10	.562	.719	.812	1.141	.120	.150	.590	.219	.062	1.266	.462
12	.688	.812	.938	1.266	.120	.150	.750	.219	.062	1.266	.462
14	.812	.906	1.031	1.360	.120	.150	.875	.219	.062	1.266	.462
16	.938	.969	1.125	1.453	.120	.150	1.000	.219	.062	1.266	.462
18	1.062	1.062	1.203	1.532	.120	.150	1.125	.219	.062	1.266	.462
20	1.188	1.156	1.297	1.688	.120	.150	1.250	.344	.094	1.328	.556
22	1.312	1.250	1.375	1.766	.120	.150	1.375	.344	.094	1.328	.556
24	1.438	1.375	1.500	1.891	.147	.150	1.500	.344	.094	1.328	.589

所有尺寸信息仅供参考。

PT06 SE (MS3126)

SP06 SE

直式插头

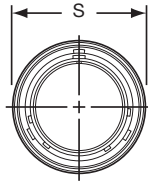

“SE”, MS / “E” 分线密封

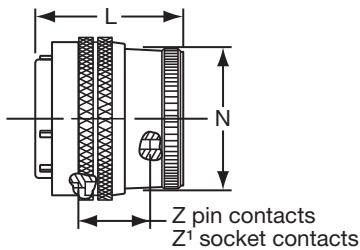

PT06SE-XX-XXX
SP06SE-XX-XXX
PTG06SE-XX-XXX
MS3126E-XX-XXX

端接组件

“SE” (SR), MS / “F” 抗拉力电缆夹

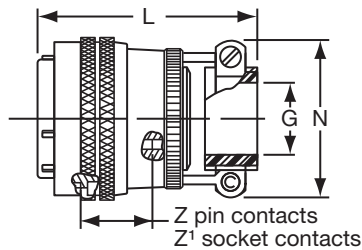

PT06SE-XX-XXX (SR)
SP06SE-XX-XXX (SR)
PTG06SE-XX-XXX (SR)
MS3126F-XX-XXX

“SP”, MS / “P” 灌封套管

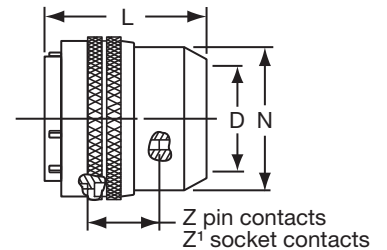

PT06SP-XX-XXX
SP06SP-XX-XXX
PTG06SP-XX-XXX
MS3126P-XX-XXX

需要完整的零部件编码，请参阅36页的如何订购。

外壳尺寸	插头前视图			插头侧视图							
	S Dia. Max.	Z ±.045	Z' ±.045	等级“SE”, MS/“E”		等级“SE” (SR), MS/“F”			等级“SP”, MS/“P”		
				L Max.	N Max.	G Dia.	L Max.	N Max.	D Dia.	L Max.	N Dia. Max.
8*	.734	.640	.579	1.328	.540	.125	2.413	.828	.327	1.750	.578
10	.859	.640	.579	1.328	.685	.188	2.413	.891	.444	1.750	.734
12	1.031	.640	.579	1.328	.813	.312	2.413	1.016	.558	1.750	.858
14	1.156	.640	.579	1.328	.930	.375	2.413	1.141	.683	1.750	.984
16	1.281	.640	.579	1.328	1.057	.500	2.528	1.203	.808	1.750	1.110
18	1.391	.640	.579	1.328	1.175	.625	2.528	1.469	.909	1.750	1.234
20	1.531	.640	.579	1.297	1.301	.625	2.753	1.469	1.034	1.750	1.360
22	1.656	.640	.579	1.297	1.428	.750	2.753	1.656	1.159	1.750	1.484
24	1.777	.640	.579	1.359	1.533	.800	2.830	1.750	1.284	1.766	1.610

* 仅指PT-SE, MS-SE 和MS-SP.
所有尺寸信息仅供参考。

PT07 SE (MS3124)

SP07 SE

锁紧螺母插座

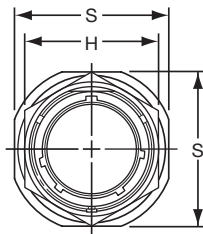

端接组件

“SE”, MS / “E” 分线密封

“SE” (SR), MS / “F” 抗拉力电缆夹

“SP”, MS / “P” 灌封套管

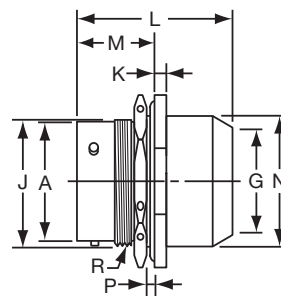
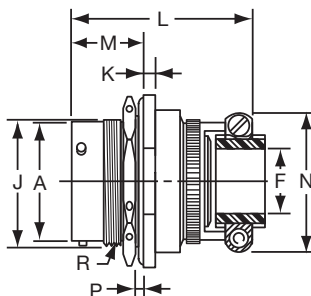
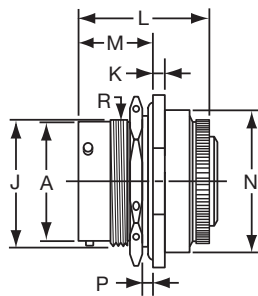

PT07SE-XX-XXX
SP07SE-XX-XXX
MS3124E-XX-XXX

PT07SE-XX-XXX (SR)
SP07SE-XX-XXX (SR)
MS3124F-XX-XXX

PT07SP-XX-XXX
SP07SP-XX-XXX
MS3124P-XX-XXX

需要完整的零部件编码，请参阅36页的如何订购。
所有锁线孔最小直径为.044

外壳尺寸	插座前视图		插座侧视图						
	H 六边形 Max.	S Max.	A Dia. +.001 -.005	J 平面 +.000 -.010	K +.011 -.010	M ±.005	P板厚度		R 螺纹等级 2A
							Min.	Max.	
8	.767	.954	.473	.530	.125	.696	.062	.125	.5625-24 UNEF
10	.892	1.078	.590	.655	.125	.696	.062	.125	.6875-24 NEF
12	1.079	1.266	.750	.818	.125	.696	.062	.125	.8750-20 UNEF
14	1.205	1.391	.875	.942	.125	.696	.062	.125	1.0000-20 UNEF
16	1.329	1.516	1.000	1.066	.125	.696	.062	.125	1.1250-18 NEF
18	1.455	1.641	1.125	1.191	.125	.696	.062	.125	1.2500-18 NEF
20	1.579	1.828	1.250	1.316	.156	.884	.062	.250	1.3750-18 NEF
22	1.705	1.954	1.375	1.441	.156	.884	.062	.250	1.5000-18 NEF
24	1.829	2.078	1.500	1.556	.156	.917	.062	.250	1.6250-18 NEF

外壳尺寸	等级“SE”, MS/“E”		等级“SE” (SR), MS/“F”				等级“SP”, MS/“P”		
	L Max.	N Max.	F Min.	G Dia. Free	L Max.	N Max.	G Dia.	L Max.	N Dia. Max.
8	1.438	.749	.234	.125	1.922	.828	-	-	-
10	1.438	.874	.297	.188	1.922	.891	.444	1.656	.734
12	1.438	.999	.422	.312	1.922	1.016	.558	1.656	.858
14	1.438	1.124	.547	.375	1.922	1.141	.683	1.656	.984
16	1.438	1.249	.609	.500	2.000	1.203	.808	1.656	1.110
18	1.438	1.374	.734	.625	2.000	1.469	.909	1.656	1.234
20	1.625	1.530	.734	.625	2.172	1.469	1.034	1.922	1.360
22	1.625	1.655	.922	.750	2.172	1.656	1.159	1.922	1.484
24	1.688	1.780	.984	.800	2.234	1.750	1.284	1.951	1.610

所有尺寸仅供参考。

PT08 SE SP08 SE 90度插头 (弯头)

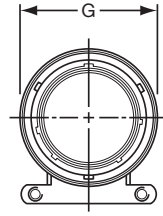

端接组件

“SE”分线密封“SE”(SR) 抗拉力电缆夹

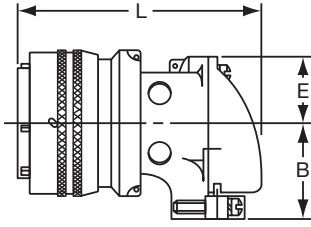

PT08SE-XX-XXX
SP08SE-XX-XXX
PT08SE-XX-XXX (SR)
SP08SE-XX-XXX (SR)

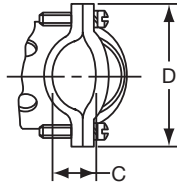

“SP”75°角灌封套管

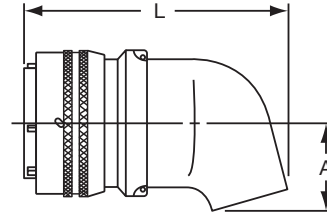

PT08SP-XX-XXX
SP08SP-XX-XXX

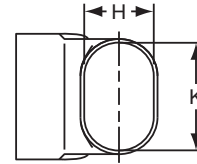

需要完整的零部件编码, 请参阅36页的如何订购。
所有锁线孔最小直径为.044.

外壳尺寸	插头前视图	插头侧视图								
	G Dia. Max.	B ±.031	C +.010 -.025	D ±.062	E +.047 -.025	L Max.	A ±.025	H ±.015	K ±.015	L Max.
10	.921	.749	.170	1.191	.393	2.137	.547	.438	.562	2.031
12	1.046	.812	.264	1.191	.450	2.222	.625	.516	.688	2.093
14	1.171	.905	.310	1.254	.519	2.370	.734	.625	.781	2.203
16	1.297	1.030	.330	1.316	.583	2.572	.750	.656	.890	2.250
18	1.422	1.015	.444	1.562	.621	2.680	.781	.703	1.000	2.296
20	1.562	1.077	.510	1.625	.683	2.753	.859	.766	1.125	2.343
22	1.672	1.139	.515	1.719	.739	2.799	.906	.812	1.234	2.390
24	1.797	1.250	.656	1.750	.787	3.037	1.181	.918	1.374	2.624

所有尺寸仅供参考。

PT-SE, SP-SE, MS/PT-SE 如何订购

PT-SE, SP-SE

Ex: PT00SE-20-41PW003

1.	2.	3.	4.	5.	6.	7.	8.
连接器类型	外壳款式	服务等级	外壳尺寸	胶芯排布	端子类别	胶芯旋转角度	表面处理
PT	00	SE	20	41	P	W	003

1. 连接器类型

PT	标准军绿色导电铜，带有压接端子的卡口式连接器
MF	标准军绿色导电铜，带双安装孔和压接端子的卡口式连接器
SP	非导电阳极氧化铝，带用于背板安装的大法兰和安装孔，以及压接端子的卡口式锁定连接器

2. 外壳款式

00	墙装式插座
01	接线插座
02	盒式安装插座
06	直式插头
07	锁紧螺母插座
08	90度弯头插头

3. 服务等级

SE	耐环境压接
SP	灌封型压接
以上都是安费诺MIL-DTL-26482系列1压接式端子连接器的专用型号，20号端子提供15磅保持力，16号端子提供25磅保持力	
PG	指电缆防潮的电缆密封套管（电缆接头）转接头
SQ	编织屏蔽电缆套管
G	热缩套管

4. 外壳尺寸

外壳尺寸提供# 8 - 24

5. 胶芯排布

参阅页面 4-10 胶芯可用性
(仅使用 - (连字符) 后的编码)

6. 端子类别

P	公端
S	母端

7. 胶芯旋转角度

正常位置（不旋转）无字母标识

W	参阅页面 6
X	
Y	
Z	

8. 表面处理

SR	抗拉力电缆夹
表面处理选项如下：	
100	后级添加用于玻璃烧结版本的扁平公端子 或
005	* 硬质阳极氧化铝 (根据“PT”的标准)
023	* 化学镀镍
025	黑锌钴涂层
072	* 导电灰色锌镍涂层
424	* 化学镀镍带抗拉力电缆夹
470	镀黑色锌钴带抗拉力电缆夹
725	灰色锌镍电镀带抗拉力电缆夹

* RoHS标准表面处理

注: 军绿色铜为默认电镀方式。如果需要用在SP上使用后级 (003)。

MS/PT-SE

MIL-DTL-26482, Series 1

Ex: MS3120E20-41PW

1.	2.	3.	4.	5.	6.	7.	8.
连接器类型	规格编号	外壳款式	服务等级	外壳尺寸	胶芯排布	端子类别	胶芯旋转角度
MS	311	0	E	20	41	P	W

1. 连接器类型

MS	军标
----	----

2. 规格编号

312	MIL-DTL-26482, 系列 1 焊接型基本系列编号
-----	-------------------------------

3. 外壳款式

0	墙装式插座
1	接线插座*
2	盒式安装插座
4	锁紧螺母插座
6	直式插头
7	带双安装孔的盒式安装插座
8	带双安装孔的墙装式插座

4. 服务等级

E	耐环境式连接器
F	带抗拉力电缆夹的耐环境连接器
P	带灌封套管的封罐样式
SQ	编织屏蔽电缆套
G	热缩套管

5. 外壳尺寸

外壳尺寸提供#8 - 24

6. 胶芯排布

参阅页面4-10胶芯可用性
(仅使用 - (连字符) 后面的编号)

7. 端子类别

P	公端子
S	母端子

8. 胶芯旋转角度

正常位置（不旋转）无字母标识

W	参阅页面 6
X	
Y	
Z	

* 该连接器类型有时被称为接线“插头”。可与直式插头或90度直角插头配对。

PT & SP

配件 - 密封塞, 法兰垫圈 灌封套管

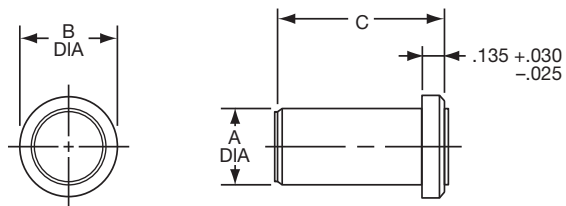

密封塞
MS27488-XX
10-405996-XX

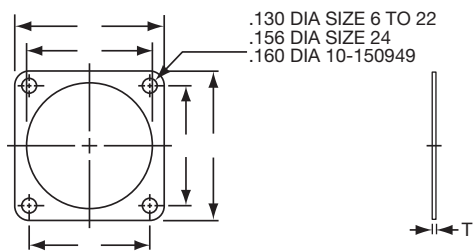

MOUNTING FLANGE GASKET
10-101949-XX
10-150949-XX

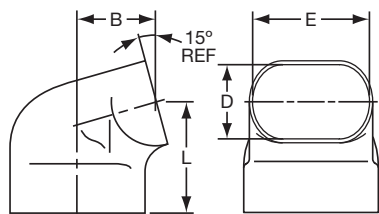

75° POTTING BOOT
10-101988-XX

密封塞- 适用于PT & SP

端子尺寸	Amphenol® 料号	MS 料号	A Dia. ±.010	B Dia. ±.005	C ±.010	颜色代码
12	10-405996-12	MS27488-12	.121	.171	.564	黄
16	10-405996-16	MS27488-16	.083	.133	.564	蓝
20	10-405996-16	MS27488-20	.060	.090	.564	红

如何订购: 请按照上图所示的 10- (专用型) 或 MS 型的零件号进行订购。

安装法兰垫片- 适用于PT & SP

外壳尺寸	PT 10-101949		SP 10-150949		PT & SP 10-101949 10-150949	
	R ±.010	S ±.010	R ±.010	S ±.010	F +.016 -.000	T ±.008
6	.469	.688	.641	.953	.375	.024
8	.594	.812	.734	1.047	.500	.024
10	.719	.938	.812	1.125	.625	.024
12	.813	1.031	.938	1.250	.750	.024
14	.906	1.125	1.031	1.344	.875	.024
16	.969	1.219	1.125	1.438	1.000	.024
18	1.063	1.312	1.203	1.516	1.125	.024
20	1.156	1.438	1.297	1.672	1.250	.024
22	1.250	1.563	1.375	1.750	1.375	.024
24	1.375	1.688	1.500	1.875	1.500	.024

如何订购: PT: 10-101949-XX (所需外壳尺寸的完整订货号)。
SP: 10-150949-XX (所需外壳尺寸的完整订货号)。

75° 灌封套管 - 适用于PT & SP

外壳尺寸	B Max.	D ±.015	E ±.015	L Max.
8	.433	.312	.438	.766
10	.493	.438	.562	.830
12	.552	.516	.688	.861
14	.643	.625	.781	.916
16	.658	.656	.890	.936
18	.689	.703	1.000	.959
20	.750	.766	1.125	1.052
22	.794	.812	1.234	1.073
24	1.070	.918	1.374	1.310

如何订购: 10-101988-XX (所需外壳尺寸的完整订货号)。

所有尺寸信息仅供参考。

PT & SP 附件 – 电缆夹

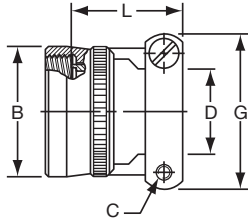

等级“E”抗拉力电缆夹
10-101971-XX

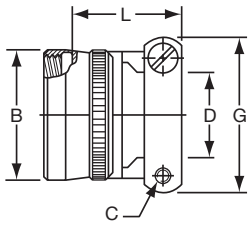

等级“A”&“P”抗拉力电缆夹
10-101980-XX

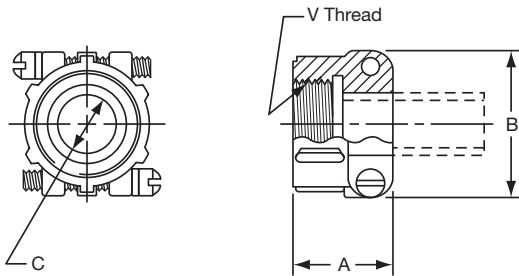

等级“A”电缆夹
97-3057-XXXX

等级“E”抗拉力电缆夹 – FOR PT & SP

外壳尺寸	B Max.	C 螺纹 等级 2B	D Min.	G Max.	L Max.
8	.550	6-32 NC	.240	.812	.930
10	.675	6-32 NC	.302	.875	.930
12	.803	6-32 NC	.428	1.000	.930
14	.920	6-32 NC	.552	1.125	.930
16	1.047	6-32 NC	.615	1.188	1.062
18	1.165	8-32 NC	.740	1.438	1.062
20	1.291	8-32 NC	.740	1.438	1.093
22	1.418	8-32 NC	.928	1.719	1.093
24	1.533	8-32 NC	.928	1.719	1.093

如何订购: 10-101971-XX X

添加需要的
外壳尺寸

添加需要的表面处理后缀+
“3”军绿色镉
“5”阳极氧化铝

不适用于锁紧螺母式连接器

等级“A”&“P”抗拉力电缆夹 – FOR PT & SP

外壳尺寸	B Max.	C 螺纹 等级 2B	D Min.	G Max.	L +.010 -.020
8	.540	6-32 NC	.240	.812	.843
10	.665	6-32 NC	.302	.875	.843
12	.793	6-32 NC	.428	1.000	.843
14	.910	6-32 NC	.552	1.125	.843
16	1.037	6-32 NC	.614	1.188	.975
18	1.155	8-32 NC	.740	1.438	.975
20	1.281	8-32 NC	.740	1.438	1.007
22	1.408	8-32 NC	.928	1.719	1.007
24	1.533	8-32 NC	.938	1.719	1.007

如何订购: 10-101980-XX X

添加所需
外壳尺寸

添加表面处理后缀
“3”军绿色镉
“5”阳极氧化铝

不适用于锁紧螺母式连接器

等级“A”电缆夹 – FOR PT & SP

外壳尺寸	Amphenol® 零件号	A ±.031	B Max.	C Dia. Min.	V Thread
10	97-3057-1004	.795	.842	.3125	.6250-24
12	97-3057-1007	.850	.995	.4375	.7500-20
14	97-3057-1008	.920	1.120	.5625	.8750-20
16	97-3057-1010	.920	1.216	.6250	1.0000-20
18/20	97-3057-1012	.927	1.403	.7500	1.1875-18
22/24	97-3057-1016	1.015	1.683	.9375	1.4375-18

请按以上列出的97-3057-XXXX号码订购。标准表面处理为橄榄色锌合金。
如需更换表面处理，请咨询Amphenol公司。

† 标准配件表面处理：“3”军绿色镉适用于PT和MS / PT类型连接器，“5”阳极氧化铝适用于SP类型连接器。一些项目也可以使用化学镀镍；请咨询Amphenol公司。

所有尺寸仅供参考。

PT, SP, MS/PT 附件 – 保护盖

插座保护盖 – FOR PT, SP, MS/PT

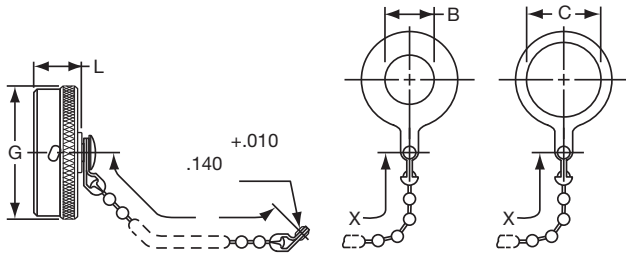

插座保护盖
适用于PT, SP, MS/PT 连接器

10-101960-XXX
MS3181-XXX
(墙装式插座)

10-101961-XXX
(接线插座)

10-101964-XXX
MS3181-XXX
(锁紧螺母插座)

外壳尺寸	B Dia. +.010 -.000	C Dia. +.010 -.000	G Dia. Max.	L +.020 -.000	X Std. & MS RA, CA, NA	X MS only RAL/CAL/NAL
6	.328	.454	.577	.563	3.000	5.000
8	.454	.578	.706	.563	3.000	5.000
10	.578	.703	.816	.563	3.000	5.000
12	.703	.891	1.000	.563	3.500	5.000
14	.844	1.016	1.128	.563	3.500	5.000
16	.969	1.141	1.257	.563	3.500	5.000
18	1.094	1.266	1.367	.563	3.500	5.000
20	1.219	1.391	1.496	.563	4.000	5.000
22	1.343	1.516	1.624	.563	4.000	5.000
24	1.453	1.614	1.747	.603	4.000	5.000

如何订购专用型插座保护盖:

墙装插座保护盖: 10-101960-XX X
接线插座保护盖: 10-101961-XX X
锁紧螺母插座保护盖: 10-101964-XX X

添加所需外壳尺寸
添加所需表面处理后缀
"FL" 表示灰色锌镍
"3" 表示军绿色镉
"5" 表示阳极氧化铝

专用保护盖仅适用于标准珠链 (如上图所示)。如需其他链式, 应订购MS版本保护盖。

如何订购 MS 版本插座保护盖:

墙装式保护盖: MS3181-XX -CA 吊窗链
-CAL长吊窗链
-RA 绳链
-RAL绳链
锁紧螺母插座保护盖: MS3181-XX -NA 吊窗链
-NAL长吊窗链

外壳尺寸

MS版本仅适用于标准阳极氧化铝表面处理。如需其他表面处理, 应订购专用保护盖。

插头保护盖 – FOR PT, SP, MS/PT

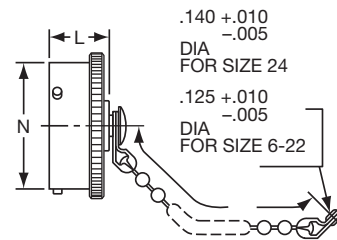

插头保护盖
适用于PT, SP, MS/PT 连接器

MS3180-XXX
10-101957-XXX

外壳尺寸	N Dia. +.001 -.005	L Dia. +.025 -.015	X Std. & MS CA, RA	X MS only CAL/ RAL
6	.348	.532	3.000	5.000
8	.473	.532	3.000	5.000
10	.590	.532	3.000	5.000
12	.750	.532	3.500	5.000
14	.875	.532	3.500	5.000
16	1.000	.532	3.500	5.000
18	1.125	.532	3.500	5.000
20	1.250	.594	4.000	5.000
22	1.375	.594	4.000	5.000
24	1.500	.627	4.000	5.000

如何订购专用型插头保护盖:

添加所需外壳尺寸 10-101957-XX X
添加所需表面处理后缀†
"FL" 灰色锌镍
"3" 军绿色镉
"5" 阳极氧化铝

专用型保护盖仅提供标准珠链 (如上图所示)。如需其他链式, 请订购MS版本保护盖。

如何订购MS 版本插头保护盖:

MS3180-XX -CA 吊窗链
-CAL长吊窗链
-RA 绳链
-RAL 长绳链
外壳尺寸

PT & SP

配件 – 插头防尘盖（假性插座）、“O”形圈 塑料防尘盖

插头防尘盖- 适用于 PT, SP, MS/PT连接器

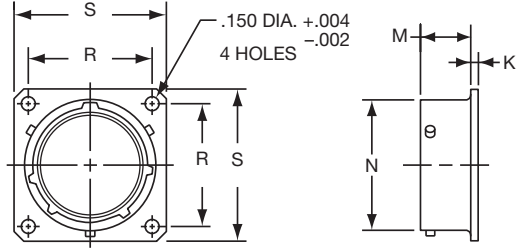

插头防尘盖
适用于PT, SP, MS/PT连接器

MS3115-XXX
10-150921-XXX

外壳尺寸	K ±.010	M +.030 -.000	N +.001 -.005	Proprietary Version		MS Version	
				R ±.005	S ±.010	R ¹ (TP)	S ¹ (TP)
8	.062	.462	.473	.734	1.047	.594	.828
10	.062	.462	.590	.812	1.125	.719	.954
12	.062	.462	.750	.938	1.250	.812	1.047
14	.062	.462	.875	1.031	1.344	.906	1.141
16	.062	.462	1.000	1.125	1.438	.969	1.234
18	.062	.462	1.125	1.203	1.516	1.062	1.328
20	.062	.556	1.250	1.297	1.672	1.156	1.453
22	.062	.556	1.375	1.375	1.750	1.250	1.578
24	.062	.589	1.500	1.500	1.875	1.375	1.703

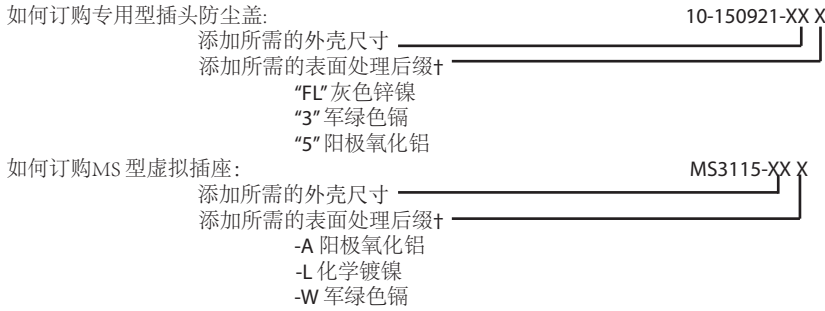

塑料防尘盖 – 适用于 PT, SP

外壳尺寸	插头塑料防尘盖	插座塑料防尘盖
6	10-70500-8	10-70506-8S
8	10-70506-12	10-70506-10
10	10-70500-12	10-70506-12
12	10-70506-16	10-70506-14
14	10-70506-18	10-70506-16
16	10-70506-20	10-70506-18
18	10-70506-22	10-70506-20
20	10-70506-24	10-79506-22
22	10-70524-1	10-70506-24
24	10-70506-28	10-70524-1

如何订购塑料防尘盖:

如上表所示, 在基本订购号中添加防尘盖尺寸以匹配连接器插头或插座外壳尺寸。
例如: 10-70506-12是用于PT00插座塑料防尘帽的正确订货号, 外壳尺寸为10。

所有尺寸仅供参考。

PT 配件

电缆接头

尼龙电缆接头

材料: 尼龙66 (经UL 认证 94V-2)
 密封圈: UL 94V-2 (经UL 认证 94V-2)
 螺纹类型: 公制; PG, NPT
 温度范围: 静态: -40° to +100°C
 动态: -20° to +80°C
 短期: +120°
 当前颜色: 灰色, 黑色

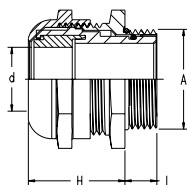

金属电缆接头

材料: 黄铜镀镍; 黄铜镀锡/镍
 夹子: UL 认证的PA6, 94V-0
 密封圈: UL 94V-2 (经UL 认证的 NBR, 94V-2; 经UL 认证的 道康宁橡胶, 94V-0)
 螺纹类型: 公制, PG, NPT
 防护等级: IP68 (用O型圈拧紧)
 温度范围: -40° to +100°C

六角螺母和盖螺母的扭矩值 (N-M): 3.0-4.5 N-M M12, M16, M20 通过UL 认证, 文件号 #E339605

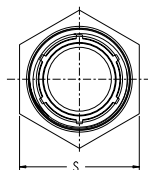

AIGO 料号	螺纹“A”	M“d” (mm)	电缆范围 (mm)	螺纹“L” (mm)	电缆夹“H” (mm)	扳手“S” (mm)
AIO-CSM12	M12 x 1.5	8	3-6.5	8	20	15
AIO-CSM16	M16 x 1.5	8	4-8	8	22	19
AIO-CSM18	M18 x 1.5	10	5-10	9	25	22
AIO-CSM18	M20 x 1.5	12	6-12	9	30	24
AIO-CSM20	M22 x 1.5	14	10-14	10	30	27
AIO-CSM22	M24 x 1.5	14	10-14	10	30	27
AIO-CSM24	M25 x 1.5	18	13-18	10	30	33
AIO-CSM25	M30 x 2.0	18	13-18	11	33	33
AIO-CSM30	M32 x 1.5	25	18-25	11	38	42
AIO-CSM32	M33 x 2.0	25	18-25	11	39	42
AIO-CSM33	M40 x 1.5	32	22-32	13	48	54
AIO-CSM40	M50 x 1.5	38	32-38	14	50	60
AIO-CSM50	M72 x 2.0	57	51-57	16	75	80
AIO-CSM72	NPT1/2"	12	6-12	13.6	28	24
AIO-CSIN1/2	NPT 3/4"	18	13-18	14.1	32	33
AIO-CSIN3/4	NPT 1"1/2"	32	22-32	17.3	50	54
AIO-CSIN3/2	G 1/2"	12	6-12	9	26	24
AIO-CSGIN3/4	G 3/4"	18	13-18	11	27	33
AIO-CSGIN1	G1"	25	18-25	11	33	42
AIO-CSGIN5/4	G1"1/4	28	21-28	13	48	54
AIO-CSGIN3/2	G1"1/2"	32	22-32	13	48	54
AIO-CSGIN5/2	G2"1/2"	57	51-57	14	75	80
AIO-CSPG7	PG7	6.5	3-6.5	8	20	15
AIO-CSPG9	PG9	8	4-8	8	22	19
AIO-CSPG11	PG11	10	5-10	8	24	22
AIO-CSPG13.5	PG13.5	12	6-12	9	26	24
AIO-CSPG16	PG16	14	10-14	10	28	27
AIO-CSPG21	PG21	18	13-18	11	33	33
AIO-CSPG29	PG29	25	18-25	11	38	42
AIO-CSPG36	PG36	32	22-32	13	48	54
AIO-CSPG42	PG42	38	32-38	14	52	60

AIGO 料号	螺纹“A”	M“d” (mm)	电缆范围 (mm)	螺纹“L” (mm)	电缆夹“H” (mm)	扳手“S” (mm)
AIO-CSJM12	M12x1.5	6.5	3-6.5	6.2	15	14
AIO-CSJM14	M14x1.5	8	4-8	5	19	15
AIO-CSJM16	M16x1.5	9	6-9	6.3	20	18
AIO-CSJM18	M18x1.5	10	5-10	7	20	22
AIO-CSJM20	M20x1.5	12	6-12	8.3	20	22
AIO-CSJM22	M22x1.5	14	10-14	8	24	24
AIO-CSJM24	M24x1.5	14	10-14	8	24	27
AIO-CSJM25	M25x1.5	18	13-18	7.8	23	30
AIO-CSJM27	M27x1.5	18	13-18	8	26	30
AIO-CSJM30	M30x2.0	18	13-18	8	26	32
AIO-CSJM32	M32x1.5	25	18-25	10	27	40
AIO-CSJM36	M36x2.0	25	18-25	10	34	40
AIO-CSJM40	M40x1.5	32	22-32	10	39	50
AIO-CSJM50	M50x1.5	38	32-38	11	39	60
AIO-CSJM63	M63x1.5	44	37-44	12	43	67
AIO-CSJM72	M72x1.5	52	46-52	16	47	75
AIO-CSJM80	M80x2.0	60	52-60	20	57	90
AIO-CSJM90	M90x2.0	70	62-70	20	57	100
AIO-CSJIN1/2	NPT 1/2"	12	6-12	13.6	25	24
AIO-CSJIN3/4	NPT 3/4"	18	13-18	14.1	26	30
AIO-CSJIN5/4	NPT 1"1/4"	32	22-32	17.3	41	50
AIO-CSJIN3/2	NPT 1"1/2"	32	22-32	17.3	46	50
AIO-CSJIN2	NPT2"	44	37-44	17.7	46	65
AIO-CSJIN5/2	NPT2 1/2"	52	46-52	23.7	58	80
AIO-CSJIN3	NPT3"	70	62-70	26	58	100
AIO-CSJGIN1/2	G1/2"	12	6-12	8	24	24
AIO-CSJGIN3/4	G3/4"	18	13-18	8	27	30
AIO-CSJGIN1	G1"	25	18-25	10	34	40
AIO-CSJGIN5/4	G1"1/4"	32	22-32	10	39	50
AIO-CSJGIN3/2	G1"1/2"	32	22-32	10	39	50
AIO-CSJGIN2	G2"	44	37-44	12	44	65
AIO-CSJGIN 5/2	G2 1/2"	52	46-52	16	47	82
AIO-CSJPG7	PG7	6.5	3-6.5	6	18	14
AIO-CSJPG9	PG9	8	4-8	7	21	18
AIO-CSJPG11	PG11	10	5-10	7	20	22
AIO-CSJPG13.5	PG13.5	12	6-12	8	24	22
AIO-CSJPG16	PG16	14	10-14	8	25	24
AIO-CSJPG21	PG21	18	13-18	8	26	30
AIO-CSJPG36	PG36	32	22-32	10	38	50
AIO-CSJPG42	PG42	38	32-38	11	42	60
AIO-CSJPG48	PG48	44	37-44	12	44	65

有关其他产品的更多信息, 请参阅目录12-055Cord grips & Cable Glands.

应用工具

“SE”

以下数据包括应用工具的相关信息，用于压接、插入和拆除Amphenol®小型圆形连接器使用的20、16和12号端子。

所有压接工具都是“完全循环”型，使用时当按照制造商的规定，为端子提供可靠的压接线。

工具系列和六角头可从经批准的工具制造商处购买；有关名录请咨询Amphenol公司。装配说明书可在www.amphenol-industrial.com上获取。

请参阅以下内容：

L-786 为SE装配说明

L-555 为焊接型说明

压接工具

适用于PT-SE, SP-SE, MS/PT-SE
(MIL-DTL-26482, 系列1)连接器

端子尺寸	MS工具零件号	
	工具编号	六角头
20	M22520/1-01	M22520/1-02
16	M22520/1-01	M22520/1-02
12	M22520/1-01	M22520/1-02

插入/拆卸工具

适用于PT-SE, SP-SE, MS/PT-SE
(MIL-DTL-26482, 系列 1)连接器

端子尺寸	插入工具			拆卸工具	
	Amphenol® 端子插入钳	Amphenol® 端子插入工具	MS零件号 端子插入工具	Amphenol® 端子拆卸工具	MS 零件号 端子拆卸工具
20	11-8107-20	11-7401-20	M81969/17-03	11-7880-20	M81969/19-07
16	11-8107-16	11-7401-16	M81969/17-04	11-7880-16	M81969/19-08
12	-	-	M81969/17-05	-	M81969/19-09

端子 - 电源和热电偶压接

小型圆形连接器使用

下表提供的是Amphenol®小型圆形连接器使用的压接端子的零件号信息。
了解更多信息，请咨询Amphenol公司。

压接端子
适用于MIL-DTL-26482, 系列1连接器
(PT-SE, SP-SE)连接器

端子大小	可容纳电线尺寸	公端		母端	
		MS 编码	Amphenol® 专用型 编码	MS编码	Amphenol® 专用型编码
20	20, 22 & 24 AWG	M39029/31-240	10-683787-20P	M39029/32-259	10-731210-3D1
16	16, 18 & 20 AWG	M39029/31-228	10-683788-16P	M39029/32-247	10-679379-16D
12	12 & 14 AWG	M39029/31-235	10-807100-125	M39029/32-254	10-807103-125
20-16	16 AWG		10-330930-20F		10-807155-205
16-20	20 AWG		10-330932-16F		10-330933-16F
12-10	12 AWG		10-330938-12F		10-330939-12F

小型连接器使用的热电偶 端子

尺寸	材料	公端 专用型零件号	母端 专用型零件号
		SE	SE
16#压接端子	铬镍合金	10-330940-21P	10-330940-21S
	镍铝金	10-330940-22P	10-330940-22S
20#压接端子	铬镍合金	10-330940-1P	10-330940-1S
	镍铝金	10-330940-2P	10-330940-2S
	铁	10-330940-3P	10-330940-3S
	铜镍合金	10-330940-4P	10-330940-4S

有关热电偶接线端子说明，请参阅L-776。有关小型连接器用的PCB端子，请参阅第20页，
网址：www.amphenol-industrial.com。

同轴端子

适用于小型圆形连接器

Amphenol® 小型连接器可装配屏蔽式同轴电缆端子。此小型连接器系列依照MIL-DTL-26482标准生产，并提供军标和专用型两类型号。仅带电源端子的小型圆形连接器的正常工作电压高达海平面上1000VAC(CRS)。

表1：小型圆形连接器端子接线特点如下：
灵活性：

- 包含以下几种胶芯排布模式：
- 8号和12号压接同轴端子，用于压接类型
- 8号和12号焊接同轴端子，用于焊接类型
- 多种连接器外壳样式和尺寸供选
- 多种连接器样式的标准电源端子选项包括：焊接型，前端取卸压接型，后端取卸压接型
- 同轴端子的设计与电源端子具有相同的高性能标准。
- 同轴端子和电源端子可能混合在一起，不会降低连接器的可靠性。
- 胶芯旋转和键槽定位不会产生误配

表2：一般订购信息

Amphenol小型圆形连接器通常配有全套电源端子，每个独立包装。同轴端子按照本产品目录中以下各页的零件号表中的编码进行订购，在电缆或设备组装时代替电源端子。如果仅应用于同轴电缆，则连接器可要求配备少量同轴端子，不提供电源端子

安费诺相关文件提供了小型连接器的同轴端子的安装说明，文件编号L-633为焊接类型，L-613为SE类型。

如何订购：

A. 从本目录适用图表中选出设计用于小型连接器（焊接型，SE）电缆的同轴端子。

B. 从第4-5页所示的图表中选择一个能容纳所需的同轴端子的数量和尺寸的连接器的胶芯以及所需的电源端子。

注意：8S号和12S号端子仅适用于18号外壳的连接器的胶芯。较大外壳尺寸的请选用8L号端子。

C. 请确定你的应用所需的小型圆形连接器类型、外壳样式、表面处理、服务等级和胶芯旋转角度。

D. 有关电缆、端子、胶芯排布和连接器类型的信息，请咨询Amphenol公司，以获取完整的连接器零件号。



焊接同轴端子
用于小型焊接连接器



压接同轴公端
用于小型压接SE型连接器



母端压接同轴
用于小型压接SE型连接器

同轴端子

适用于小型圆形连接器

Amphenol®同轴端子设计用于小型圆形连接器，为可靠的互连提供与高性能D38999连接器使用的Amphenol®同轴端子一样的性能，具有同样耐用性优势和设计优势。安费诺小型圆形连接器系列纳入了各种军工级和商用级的屏蔽电缆。Amphenol为焊接和压接SE连接器提供同轴端子。

小型圆形连接器使用的同轴端子的其他特征：

- 小型同轴电缆设计在组件内有一个外部螺母，以便快速、可靠地组装端子到电缆。
- 所有类型都有焊接式内部端子和压接式外部端子，以实现可靠的端子接线。
- 小型同轴压接式端子旨在用于小型压接系列连接器。
- 小型同轴焊接型端子旨在用于小型焊接系列连接器。这些都预安装进焊接连接器中。

典型小型压接同轴母端子
配有压接母端外部端子与焊接公端内部端子

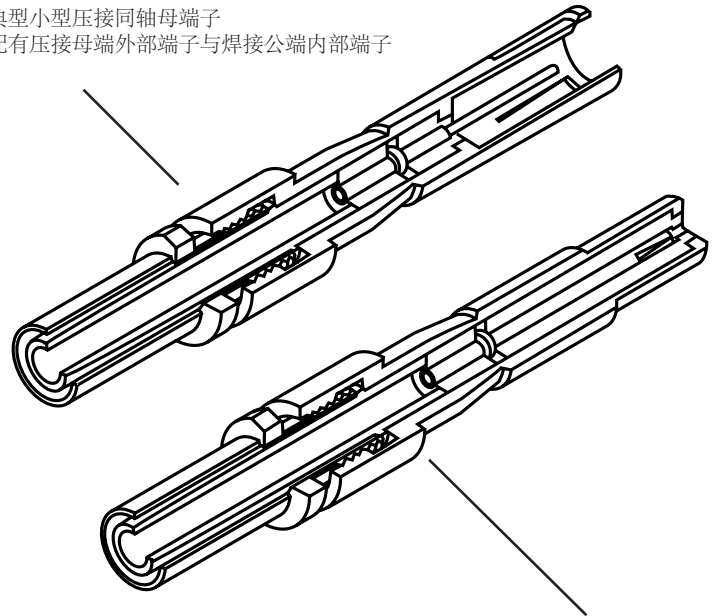

典型小型压接同轴公端子
配有压接公端外部端子与焊接母端内部端子

典型的电气性能 8号和12号同轴端子

端子阻抗:

中心@ 1安培, 最大170毫伏, 电压降@25° C
外部@ 12安培, 最大150毫伏, 电压降@25° C

介质耐电压:

8号: 1,300 VAC Rms @海平面
12号: 1,000 VAC Rms @海平面
8号和12号: 250 VAC Rms @50,000英尺

绝缘阻抗:

25°C时最低5000兆欧
PT-SE II型和III型的8号和12号端子典型电压驻波比 (VSWR):
1.2 + .12F (GHz) up to 10 GHz

款型分类说明:

PT-SET I型 带内部O型圈的防潮密封设计
PT-SET II型 50欧姆阻抗匹配版本。
接线50欧姆以外的电缆不匹配。

PT-SE III型是50欧姆端子，组装后无法维修。焊接类型为无阻抗匹配端子。

端子表面处理:

后缀	表面处理
1	0.00020 min. silver over copper flash 铜银闪镀
2	0.00005 min. gold (努氏硬度30-200) over silver 金包银
3	0.00010 min. gold (努氏硬度130-200) over silver 金包银
4	0.00010 min. gold (努氏硬度130-200) over copper 金包铜
5	0.00005 min. gold (努氏硬度130-200) over nickel 金包镍
E	0.00005 min. gold (努氏硬度 90 max.) over copper 金包铜
F	0.00005 min. gold (努氏硬度130-200) over copper 金包铜
H	0.00010 min. gold (努氏硬度130-200) over copper 金包铜

同轴端子

适用于小型圆形连接器

焊接 (MIL-DTL-26482 系列 1型) - 应用数据

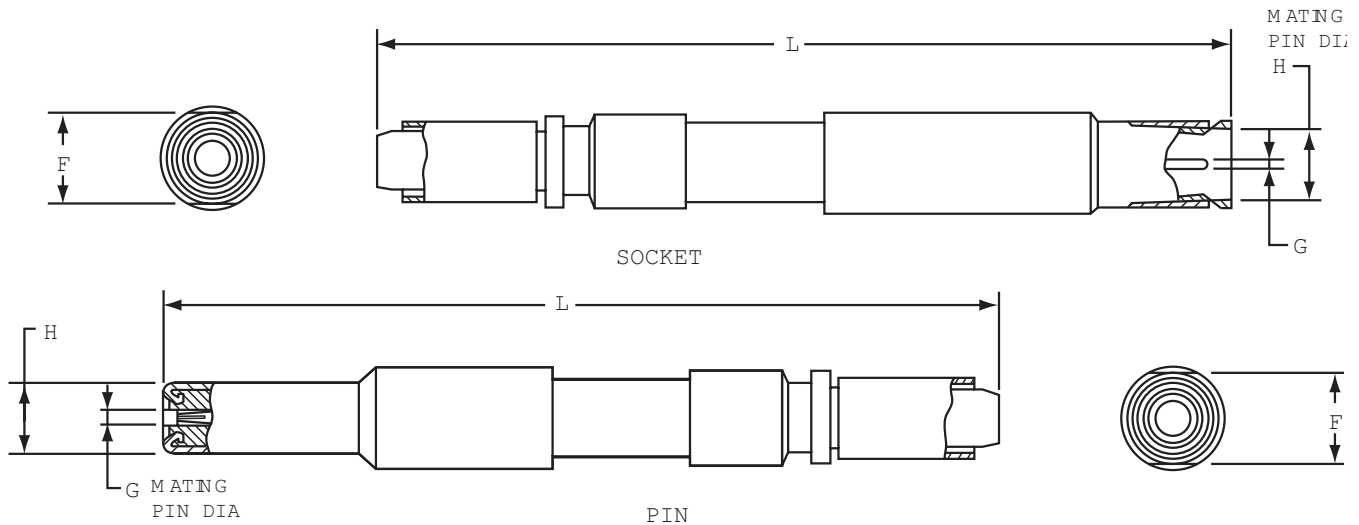

焊接同轴端子 适用于小型焊接连接器: PT, SP, 和 MS/PT													
电缆	端子零件号		端子尺寸	尺寸数据 (见上图)					压接套管工具			固定器 螺母扳手	
	公端	母端		G 直径	H 直径 ±0.001	F 对边距 ±0.004	L 长度基准		与MIL-T-22910/7-1 工具一起使用的模具 零件号	与MIL-C-22520/5-01 工具一起使用的模具 零件号	与MIL-C-22520/10-01 工具一起使用的模具 零件号		
							公端	母端					
RG-58C/U, RG-141A/U, RG-303/U	21-33020-2	21-33019-2	8S	0.040 ±0.001	0.219	0.280	1.114	1.115	M22910/7-15 (B)	M22520/5-05 (B) M22520/5-41 (B)	M22520/10-07 (B)	11-8676-2	
RG-59B/U, RG-62A/U, RG-62B/U, RG-210/U	21-33020-1	21-33019-1	8L	0.040 ±0.001	0.219	0.280	1.176	1.177	M22910/7-18 (B)	M22520/5-45 (B)		11-8676-3	
	21-33020-3	21-33019-3	8S	0.040 ±0.001	0.219	0.280	1.114	1.115					
RG-142B/U, Times MIS1115	21-33020-7*	21-33019-7*	8S	0.040 ±0.001	0.219	0.280	1.114	1.115	M22910/7-16 (B)	M22520/5-43 (B)		11-8678-2	
RG-161/U, RG-174A/U, RG-179B/U, RG-187A/U, RG-188A/U, RG-316/U	21-33020-32*	21-33019-32*	12S	0.0300 ±0.0005	0.140	0.172	1.092	1.093	M22910/7-12 (B)	M22520/5-03 (A) M22520/5-08 (A) M22520/5-35 (B)	M22520/10-05 (A)	11-8676-1	
RG-178B/U	21-33020-4	21-33019-4*	8S	0.040 ±0.001	0.219	0.280	1.114	1.115	M22910/7-11 (B)	M22520/5-03 (B) M22520/5-33 (B)	M22520/10-05 (B)	11-8676-2	
RG-196A/U	21-33020-31†	21-33061-31*†	12S	0.0300 ±0.0005	0.140	0.172	1.092	1.093	M22910/7-11 (B)	M22520/5-03 (B) M22520/5-33 (B)	M22520/10-05 (B)	11-8676-1	
RG-180B/U, RG-195A/U, Raychem 5022D1312-9	21-33020-5*	21-33019-5*	8S	0.040 ±0.001	0.219	0.280	1.114	1.115	M22910/7-15 (B)	M22520/5-05 (B) M22520/5-41 (B)	M22520/10-07 (B)	11-8676-2	
Raychem 5021D1331-9	21-33020-6*	21-33019-6*	8S	0.040 ±0.001	0.219	0.280	1.114	1.115	M22910/7-15 (B)	M22520/5-05 (B) M22520/5-41 (B)	M22520/10-07 (B)	11-8676-2	
Thermatics 2929-29	21-33020-33	21-33061-33	12S	0.0200 ±0.0005	0.140	0.172	1.092	1.093	M22910/7-13 (B)	M22520/5-37 (B)		11-8676-1	

注意: 端子可通过图表中给出的零件号码进行订购。
注意: 8S号和12S号端子仅适用于18号外壳的连接器胶芯。
较大外壳尺寸的请选用8L号端子。

* 有关适用性, 请咨询Amphenol公司
压接工具: 定位器部件编码后面括号中的斜体字母表示适用的模具闭合量。具有相同模具闭合尺寸的商用同等工具可使用。
† 21-33020-31 只能和21-33061-31互配。

端子表面处理: 本系列中所有端子镀金厚度至少0.000050 (努氏硬度130-200)。

同轴端子

适用于小型圆形连接器

压接 SE (MIL-DTL-26482 系列 1 型) - 应用数据

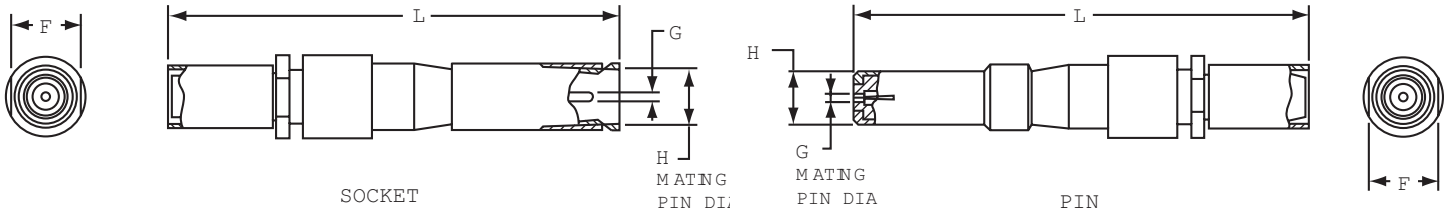

注意：所有相同尺寸和相同内径和外径 (G&H) 的端子可互配。

SE 压接端子 适用于小型压接连接器: PT-SE, SP-SE 和 MS/PT-SE																
电缆	端子零件号		端子尺寸	类型	配对件表面处理	尺寸数据 (见上图)			L 长度基准		压接套管工具			固定器螺母扳手	安装工具	
	公端	母端				G 直径	H 直径 ±0.001	F 对边距 ±0.004	公端	母端	与 MIL-T-22910/7-1 工具一起使用的模具编号	与 MIL-C-22520/5-01 工具一起使用的模具编号	与 MIL-C-22520/10-0 工具一起使用的模具编号		插入	取卸
RG-55B/U, RG-142A/U, RG-142B/U, RG-223/U	21-33012-21	21-33011-21	8	I	2	0.0355 ±0.0010	0.218	0.280	1.156	1.144	M22910/7-17 (B)	M22520/5-05 (A) M22520/5-19 (B)	M22520/10-07 (A)	11-8676-2	11-8369-5 11-8660-5	11-7880-8 11-8154-1
	21-33012-25	21-33011-25	8	II	4											
	21-33038-21	21-33037-21	8	I	4											
	21-33038-25*	21-33037-25	8	II	4											
RG-58C/U, RG-141A/U, RG-303/U	21-33012-22	21-33011-22	8	I	2	0.0355 ±0.0010	0.218	0.280	1.156	1.144	M22910/7-15 (B)	M22520/5-05 (B) M22520/5-41 (B)	M22520/10-07 (B)	11-8676-2	11-8369-4 11-8660-4	11-7880-8 11-8154-1
	21-33012-26	21-33011-26	8	II	4											
	21-33038-22*	21-33037-22	8	I	4											
	21-33038-26*	21-33037-26*	8	II	4											
RG-59B/U, RG-62A/U, RG-62B/U, RG-210/U	21-33012-36	21-33011-36	8	II	2	0.0355 ±0.0010	0.218	0.280	1.156	1.144	M22910/7-18 (B)	M22520/5-45 (B)	11-8676-3	11-8369-5 11-8660-5	11-7880-8 11-8154-1	
	21-33038-36*	21-33037-36	8	II	4											
	21-33138-36(*)	21-33137-36(*)	8	II	**											
	21-33012-37*	21-33011-37*	8	II	2											
RG-140/U, RG-302/U	21-33038-37*	21-33037-37*	8	II	4	0.0355 ±0.0010	0.218	0.280	1.156	1.144	M22910/7-17 (B)	M22520/5-05 (A) M22520/5-19 (B)	M22520/10-07 (A)	11-8676-2	11-8369-5 11-8660-5	11-7880-8 11-8154-1
	21-33138-37(*)	21-33137-37(*)	8	II	**											
	21-33012-34	21-33011-34	8	I	2											
	21-33038-34	21-33037-34	8	I	4											
RG-161/U, RG-174A/U, RG-179B/U, RG-187A/U, RG-188A/U, RG-316/U	21-33038-30	21-33037-30	8	II	4	0.0355 ±0.0010	0.218	0.280	1.156	1.144	M22910/7-12 (B)	M22520/5-03 (A) M22520/5-08 (A) M22520/5-35 (B)	M22520/10-05 (A)	11-8676-2	11-8369-2 11-8660-2	11-7880-8 11-8154-1
	21-33138-34(*)	21-33137-34(*)	8	I	**											
	21-33138-30(*)	21-33137-30(*)	8	II	**											
	21-33012-1	21-33011-1	12	I	2											
RG-178B/U, RG-196A/U	21-33038-1*	21-33037-1*	12	I	4	0.0200 ±0.0005	0.128	0.172	1.092	1.072	M22910/7-11 (B)	M22520/5-03 (B) M22520/5-33 (B)	11-8676-1	11-7880-12 11-8154-2	11-7880-12 11-8154-2	
	21-33012-4	21-33011-4	12	II	2											
	21-33038-4	21-33037-4*	12	II	4											
	21-33138-1(*)	21-33137-1(*)	12	I	**											
RG-196A/U	21-33138-4(*)	21-33137-4(*)	12	II	**	0.0355 ±0.0010	0.218	0.280	1.156	1.144	M22910/7-11 (B)	M22520/5-03 (B) M22520/5-33 (B)	11-8676-1	11-8369-1 11-8660-1	11-7880-8 11-7880-8	
	21-33012-35	21-33011-35	8	I	2											
	21-33038-35	21-33037-35	8	I	4											
	21-33138-35(*)	21-33137-35(*)	8	I	**											
RG-196A/U	21-33012-3*	21-33011-3*	12	I	2	0.0200 ±0.0005	0.128	0.172	1.092	1.072	M22910/7-11 (B)	M22520/5-03 (B) M22520/5-33 (B)	11-8676-1	11-8369-1 11-8660-1	11-7880-12 11-8154-2	
	21-33012-5	21-33011-5	12	II	2											
	21-33038-3*	21-33037-3*	12	I	4											
	21-33038-5	21-33037-5*	12	II	4											
RG-196A/U	21-33138-3(*)	21-33137-3(*)	12	I	**	0.0200 ±0.0005	0.128	0.172	1.092	1.072	M22910/7-11 (B)	M22520/5-03 (B) M22520/5-33 (B)	11-8676-1	11-8369-1 11-8660-1	11-7880-12 11-8154-2	
	21-33138-5(*)	21-33137-5(*)	12	II	**											

NOTE: 端子可通过图表中给出的零件号码进行订购。
** 请参阅第44页列出的SE压接型小型端子的表面处理选项。用表面处理后后缀替换端子零件号 (括号内编码)。关于每个零件号的表面处理选项的可用性, 请咨询Amphenol公司。
* 有关适用性, 请咨询Amphenol公司。

压接工具: 定位器部件编码后面括号中的斜体字母表示适用的模具闭合量。具有相同模具闭合尺寸的商用同等工具可使用。

同轴端子

适用于小型圆形连接器

压接SE(MIL-MDL-26482系列1型)-应用数据

SE压接同轴端子 适用于小型焊接连接器: PT-SE, SP-SE型号																
电缆	端子零件号		端子尺寸	类型	配件的表面处理	G 直径	H 直径 ±0.001	F 对边距 ±0.004	L长度基准		压接金属箍工具			固定器 螺母扳手	安装工具	
	公端	母端							公端	母端	MIL-T-22910/7-1 工具使用的模具 零件号	47MIL-C-22520/5-01 工具使用的模具 零件号	MIL-C-22520/10-0 工具使用的模具 零件号		插入工具	拆卸工具
RG-180B/U, RG-195A/U	21-33012-24 21-33012-46*	21-33011-24 21-33011-46*	8 8	I II	2	0.0355 ± 0.0010	0.218	0.280	1.156	1.114	M22520/7-15 (B)	M22520/5-05 (B) M22520/5-41 (B)	M22520/10-07 (B)	11-8676-2	11-8369-4	11-7880-8
	21-33038-24 21-33038-46*	21-33037-24 21-33037-46*	8 8	I II	4										11-8660-4	11-8154-1
	21-33138-24(*) 21-33138-46(*)	21-33137-24(*) 21-33137-46(*)	8 8	I II	**											
Raychem 9527E1118, RG-180B/U, RG-195A/U	21-33106-40()	21-33105-40()	12	III	**	0.0200 ± 0.0005	0.128		0.899	0.879	Daniels GS200 Tool with G2P330 or M22520/31-01 Tool with Positioner M22520/31-02			11-8674-2	11-7880-12 11-8154-2	
RG-188 or RG-316 Double Braid	21-33012-6* 21-33012-7*	21-33011-6* 21-33011-7*	12 12	I II	2	0.0200 ± 0.0005	0.128	0.172	1.092	1.072	M22910/7-13 (B)	M22520/5-37 (B)	11-8676-1	11-8369-2	11-7880-12	
	21-33038-6* 21-33038-7*	21-33037-6* 21-33037-7*	12 12	I II	4									11-8660-2	11-8154-2	
	21-33138-6(*) 21-33138-7(*)	21-33137-6(*) 21-33137-7(*)	12 12	I II	**											
Thermax 50C-25ADS-1	21-33012-44 21-33038-44*	21-33011-44 21-33037-44*	8 8	II II	2 4	0.0355 ± 0.0010	0.128	0.280	1.156	1.144	M22910/7-16 (B)	M22520/5-43 (B)	11-8676-2	11-8369-4	11-7880-8	
	21-33138-44(*)	21-33137-44(*)	8	II	**									11-8660-4	11-8154-1	
	21-33012-28 21-33038-28*	21-33011-28 21-33037-28*	8 8	I I	2 4									11-8676-2	11-8369-4 11-8660-4	11-7880-8 11-8154-1
RG-195 Double Braid	21-33012-28 21-33038-28*	21-33011-28 21-33037-28*	8 8	I I	2 4	0.0355 ± 0.0010	0.128	0.280	1.156	1.144	M22910/7-16 (B)	M22520/5-43 (B)	11-8676-2	11-8369-4	11-7880-8	
	21-33138-28(*)	21-33137-28(*)	8	I	**									11-8660-4	11-8154-1	
	21-33012-23 21-33012-27	21-33011-23 21-33011-27	8 8	I II	2											
RG-122/U, Raychem 5022E5111	21-33038-23* 21-33038-27	21-33037-23* 21-33037-27	8 8	I II	4	0.0355 ± 0.0010	0.218	0.280	1.156	1.144	M22520/7-15 (B)	M22520/5-05 (B) M22520/5-41 (B)	M22520/10-07 (B)	11-8676-2	11-8369-4	11-7880-8
	21-33138-23(*) 21-33138-27(*)	21-33137-23(*) 21-33137-27(*)	8 8	I II	**										11-8660-4	11-8154-1
	21-33012-31 21-33038-31	21-33011-31 21-33037-31	8 8	I I	2 4											
Raychem 9530D5314	21-33038-31 21-33138-31(*)	21-33037-31 21-33137-31(*)	8 8	I I	2 **	0.0355 ± 0.0010	0.218	0.280	1.156	1.144	M22910/7-15 (B)	M22520/5-05 (B) M22520/5-41 (B)	M22520/10-07 (B)	11-8676-2	11-8369-4	11-7880-8
	21-33012-39 21-33038-39*	21-33011-39 21-33037-39*	8 8	II II	2 4										11-8660-4	11-8154-1
	21-33138-39(*)	21-33137-39(*)	8	II	**											
Raychem 9527A1317	21-33012-39 21-33038-39*	21-33011-39 21-33037-39*	8 8	II II	2 4	0.0355 ± 0.0010	0.218	0.280	1.156	1.144	M22910/7-15 (B)	M22520/5-05 (B) M22520/5-41 (B)	M22520/10-07 (B)	11-8676-2	11-8369-4	11-7880-8
	21-33138-39(*)	21-33137-39(*)	8	II	**										11-8660-4	11-8154-1
	21-33012-40* 21-33038-40*	21-33011-40 21-33037-40*	8 8	II II	2 4											
Raychem 7527A1318	21-33138-40* 21-33137-40(*)	21-33137-40(*)	8 8	II II	4 **	0.0355 ± 0.0010	0.218	0.280	1.156	1.144	M22910/7-12 (B)	M22520/5-03 (A) M22520/5-08 (A) M22520/5-35 (B)	M22520/10-05 (A)	11-8676-2	11-8369-2	11-7880-8
	21-33012-43 21-33038-43	21-33011-43 21-33037-43	12 12	II II	2 4										11-8660-2	11-8154-1
	21-33138-43(*)	21-33137-43(*)	12	II	**											
Westrex 199-49-1, Tensolite 30850/87T-1	21-33012-43 21-33038-43	21-33011-43 21-33037-43	12 12	II II	2 4	0.0200 ± 0.0005	0.128	0.172	1.092	1.072	M22910/7-11 (B)	M22520/5-03 (B) M22520/5-33 (B)	M22520/10-05 (B)	11-8676-1	11-8369-1	11-7880-12
	21-33138-43(*)	21-33137-43(*)	12	II	**										11-8660-1	11-8154-2

注意: 端子可通过图表中给出的零件号码进行订购。
 ** 请参阅第44页列出的SE压接型小型端子的表面处理选项。用表面处理后后缀号替换端子零件号(括号内编码)。关于每个零件号的表面处理选项的可用性, 请咨询Amphenol公司。
 * 有关适用性, 请咨询Amphenol公司

压接工具: 定位器部件编码后面括号中的斜体字母表示适用的模具闭合量。具有相同模具闭合尺寸的商用同等工具可使用。

安装建议

适用于小型圆形连接器

法兰盘安装连接器

所有带法兰安装的PT连接器都使用标准的MS安装尺寸。由于耦合间隙，不能使用背板安装。PTB (穿板)型连接器也必须在一侧背板安装。这两个系列都可以用法兰垫片，请参阅第37页。

外壳尺寸	R (TP)		D Dia.	
	PT, PTB	SP	PT	SP, PTB
6	.469	.641	.323	.439
8	.594	.734	.449	.563
10	.719	.812	.573	.680
12	.812	.938	.699	.859
14	.906	1.031	.823	.984
16	.969	1.125	.949	1.108
18	1.062	1.203	1.073	1.233
20	1.156	1.297	1.199	1.358
22	1.250	1.375	1.323	1.483
24	1.375	1.449	1.449	-

法兰盘安装连接器
FLANGE MOUNTED CONNECTORS

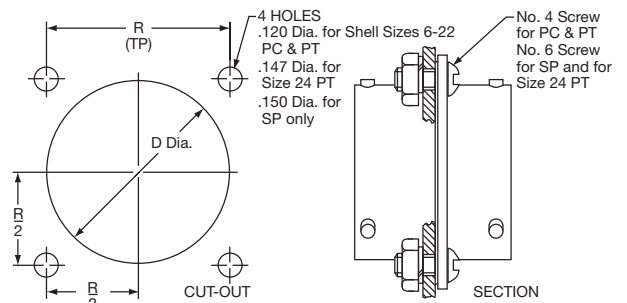

锁紧螺母安装

锁紧螺母设计越来越流行，因为其可容纳线束组件的台架布线。节省的劳力通常会抵消由于锁紧螺母插座自带“O”形圈和额外螺母所造成的额外成本。

外壳尺寸	R +.010 -.000	B +.000 -.010	F ±.010	P Panel Thickness	
				Min.	Max.
6	.447	.420	.286	.062	.125
8	.572	.542	.331	.062	.125
10	.697	.669	.375	.062	.125
12	.884	.830	.442	.062	.125
14	1.007	.955	.486	.062	.125
16	1.134	1.084	.530	.062	.125
18	1.259	1.208	.573	.062	.125
20	1.384	1.333	.641	.062	.250
22	1.507	1.459	.685	.062	.250
24	1.634	1.575	-	.062	.250

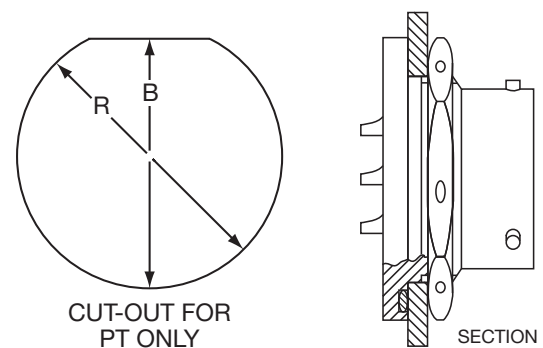

玻璃胶芯（气密式）插座安装

该系列产品必须以保护由玻璃胶芯提供的气密封的方式进行安装。上述提供了盒式安装插座和锁紧螺母插座的安装数据。下面给出了焊接插座所需的切口尺寸 (N)。

每个气密插座的表面处理都是熔融电镀锡以便易于焊接，其使用特殊喷漆保护以延长保质期。该漆不会干扰任何焊接操作。

应在低温下焊接，并建议在右图的箭头处添加焊点。请注意，最后组装的工作温度不超过锡的熔点 (440° F)。

外壳尺寸	N Max.
6	.458
8	.582
10	.692
12	.801
14	.926
16	1.051
18	1.176
20	1.395
22	1.375
24	1.520

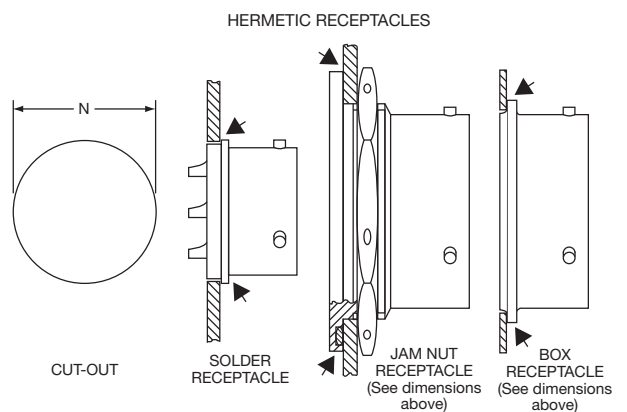

Amphenol其他小型圆形连接器

用于地质勘探领域的小型圆形连接器

Amphenol®RPT系列连接器专为地质行业的恶劣环境而设计，该系列接受客户定制，可在极端温度和湿度条件下提供可靠的性能。

独特的外壳设计使外壳更坚固耐用，表面阳极氧化（非导电）的处理方式起到耐盐雾、耐腐蚀和耐磨损的作用。连接螺母采用圆形止动孔的制作方式，并单独销售，以灵活应对用户需求。请参见产品数据表 # 146。



RJ Field 卡口型圆形连接器

Amphenol PCD公司提供带RJ45以太网接口的MIL-DTL-26482卡口型圆形连接器*。该产品系列设计适用于从工业到军工-航空应用的各种恶劣环境，提供防尘、防流体、防振动、防冲击和防牵引的IP67级保护。Amphenol® RJ Field卡口圆形连接器允许在10BaseT、100 Base TX或1000 BaseT网络中使用以太网 D/Cat 5和Cat 5e连接。

它可以与任何标准的RJ45电线组件配合使用，无需额外工具。它还提供了加强的EMI保护。



了解更多信息，请访问www.rjfield.com或索取Field卡口圆形连接器系列手册。

* RJ Field卡口和其他Field系列产品可通过Amphenol PCD处获得。其中包括配备了MIL-DTL-38999 III系列螺纹连接器的RJF TV和配备了ECTA推拉式塑料外壳连接器的RJF 544。

X-ON Electronics

Largest Supplier of Electrical and Electronic Components

Click to view similar products for [Circular MIL Spec Connector](#) category:

Click to view products by [Amphenol](#) manufacturer:

Other Similar products are found below :

[89075GULPR](#) [0025-262-542](#) [0025-264-3014](#) [58-570121-04S](#) [0134-213-1208](#) [0134-213-2209](#) [0025-258-000](#) [60-042022-07P](#) [60-042022-19P](#)
[60-042022-23P](#) [60-042217-10P](#) [60-042217-11P](#) [0114-201-1278](#) [012-0467-000](#) [602GB06EG24-61SN](#) [0134-201-1207](#) [0134-213-1006](#) [6104-](#)
[207-2302](#) [6104-208-1902](#) [61-168211-04P](#) [61-168617-10P](#) [6131-202-19149P](#) [6131-204-21149P](#) [6131-208-13149P](#) [6131-209-17149P](#) [6131-](#)
[210-11149P](#) [6131-211-19149P](#) [6131-216-19149P](#) [6131-259-21149P](#) [6131-259-23149P](#) [6131-265-17149P](#) [6131-265-19149P](#) [CS3100A18-1P-](#)
[472](#) [CS3100A-36-77P](#) [CS3101A-16-55P](#) [CS3102A-10SL-55P](#) [CS3102A-14S-58P](#) [CS3102A-18-1P116](#) [CS3102A-32-17P](#) [CS3102A32-25S](#)
[CS3102C18-4P-472](#) [CS3106A10SL3S004](#) [CS3106A-18-73S](#) [CS3108A-14S-52S](#) [CS3108A-28-51S](#) [6162-233-1277](#) [6162-324-1231](#)
[M243082296Z](#) [M2884010AC1S1](#) [CT0-24-10SC](#)