



4 Teholiittimet

SISÄLLYS

<i>TYYPPI I</i>	<i>200</i>
<i>TYYPPI II</i>	<i>206</i>
<i>KIINNITYS</i>	<i>218</i>

Tehoriviliittimet

Tyyppi I

DIN 1 - DIN 3

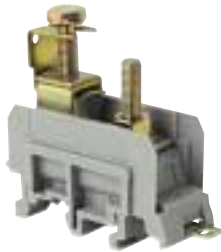
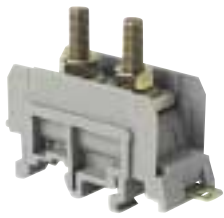

Kisko		32 x 15	PR1Z2	0163 050.04
Kisko		35 x 7,5 x 1	PR3	0164 800.03
Kisko		35 x 15 x 2,3	PR4	0168 500.12
Kisko		35 x 15 x 1,5	PR5	0168 700.22

Muut kiskot: katso kohtaa "Tarvikkeet ja merkinnät"

Huom.

Suosittelun avain	H 13 mm
Suosittelu kiristysmomentti	6 Nm 52 lb.in

Tarvikkeet

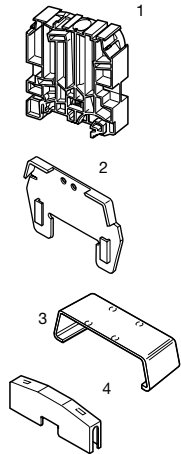

- Päätypuristin (muut päätypuristimet: katso luettelon kohtaa "Tarvikkeet ja merk.")
- Välilevy kannta varten
- Suojakansi (merkitty leikkaus)
- Suojakansi



R Katso luettelon kohtaa "Tarvikkeet ja merkinnät"

M 70/31.FF

Jaotus 31 mm (1,22")

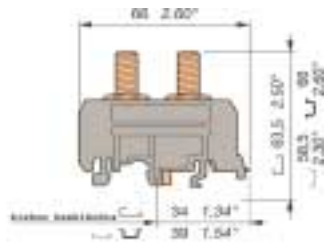

2 pulttia M8, joita yhdistää
1 irrotettava kisko 20 x 5 mm



Väri	Malli	Tuoten:ro
Harmaa	M 70/31.FF	0115 143.12
Beige V0	M 70/31.FF.V0	0195 143.13

Ominaisuudet

Johtimen koko

	DIN	NFC	UL	CSA
Korvake	2,5-70 mm ²	6-70 mm ²	4-00 AWG	0 AWG max.
Tanko	20 x 5 mm		.78" x .20"	
Johdinliitin				

Jännite

V= Ilman välilevyä	1000-1200	1000	600	600
Välilevyllä	1000-1200	1000	600	600

Pulssi	8 kV	8 kV		
Saasteaste	3	3		

Virta	DIN	NFC		
Nimellinen	178 A	150 A	175 A	200 A

Johtimen koko

Nimellinen/koko	50 mm ²	50 mm ²	2/0 AWG	0 AWG
Korvake				
Keskipultti				
Johdinliitin				
Johtimen kuorintapitus				

M 120/35.FF

Jaotus 35 mm (1,38")

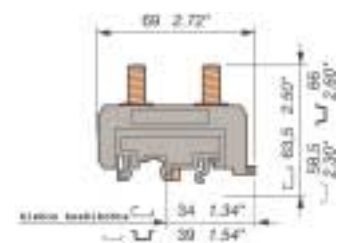

2 pulttia M8, joita yhdistää
1 irrotettava kisko 25 x 5 mm



Väri	Malli	Tuoten:ro
Harmaa	M 120/35.FF	0115 146.15
Beige V0	M 120/35.FF.V0	0195 146.16

Ominaisuudet

Johtimen koko

	DIN	NFC	UL	CSA
Korvake	2,5-70 mm ²	6-95 mm ²	2-250 MCM	000 AWG max.
Tanko	25 x 5 mm		1" x .20"	
Johdinliitin				

Jännite

V= Ilman välilevyä	1000-1200	1000	600	600
Välilevyllä	1000-1200	1000	600	600

Pulssi	8 kV	8 kV		
Saasteaste	3	3		

Virta	DIN	NFC		
Nimellinen	220 A	192 A	255 A	270 A

Johtimen koko

Nimellinen/koko	70 mm ²	70 mm ²	250 MCM	000 AWG
Korvake				
Keskipultti				
Johdinliitin				
Johtimen kuorintapitus				

(15) ECP:lle (6) suojakannelle CPU

(15) ECP:lle (6) suojakannelle CPU

M 300/42.FF

Jaotus 42 mm (1,65")

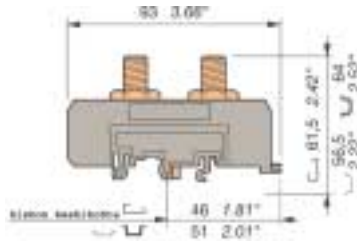

2 pulttia M10, joita yhdistää
1 irrotettava kisko 31,5 x 5 mm

M 35/26.AF

Jaotus 26 mm (1,02")

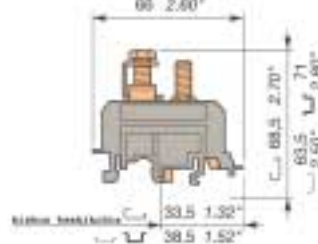

1 pulttia M6
1 johdinliitin HM6-kehysliittimellä

M 70/31.AF

Jaotus 31 mm (1,22")

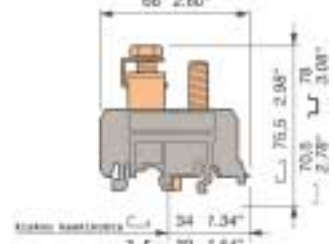

1 pultti M8
1 johdinliitin HM8-kehysliittimellä



Väri	Malli	Tuoten:ro
Harmaa	M 300/42.FF	0115 149.20
Beige V0	M 300/42.FF.V0	0195 149.21

Väri	Malli	Tuoten:ro
Harmaa	M 35/26.AF	0115 139.16

Väri	Malli	Tuoten:ro
Harmaa	M 70/31.AF	0115 142.11

Ominaisuudet**Johtimen koko**

	DIN	NFC	UL	CSA
Korvake	6-150 mm ²	50-150 mm ²	1/0-500 MCM	500 MCM max.
Tanko	32 x 8 mm		1.26" x .32"	
Johdinliitin				

Jännite

	IEC	IEC		
V~ Ilman välilevyä	1000	1000	600	600
Välilevyllä	1000	1000	600	600
Pulssi	12 kV	12 kV		
Saasteaste	3	3		

Virta

	DIN	NFC		
Nimellinen	265 A	269 A	230 A	550 A

Johtimen koko

Nimellinen	95 mm ²	120 mm ²	500 MCM	500 MCM
Korvake				
Kesk-pultti				
Johdinliitin				
Johtimen kuorintapitus				
H 16 mm				
10 Nm 87 lb.in				

Malli	Tuoten:ro
BAEH	paks. 12 mm 0116 934.04
BADH	paks. 12 mm 0116 900.27
BAMH	paks. 9,1 mm 0114 836.00
ECP42	0113 692.17
CPP421	1 lohko 0168 208.21
CPP422	2 lohkoa 0168 207.10
CPP423	3 lohkoa 0163 424.14
CPU42	0116 515.00

Ominaisuudet**Johtimen koko**

	DIN	NFC	UL	CSA
Korvake	2,5-50 mm ²	4-35 mm ²	10-2 AWG	4 AWG max.
Tanko	16 x 4 mm		.63" x .16"	
Johdinliitin	6-50 mm ²	6-50 mm ²	14-2 AWG	10-4 AWG

Jännite

	IEC	IEC		
V~ Ilman välilevyä	1000-1200	1000	600	600
Välilevyllä	1000-1200	1000	600	600
Pulssi	8 kV	8 kV		
Saasteaste	3	3		

Virta

	DIN	NFC		
Nimellinen	115 A	101 A	115 A	125 A

Johtimen koko

Nimellinen	25 mm ²	25 mm ²	2 AWG	4 AWG
Korvake				
Kesk-pultti				
Johdinliitin				
Johtimen kuorintapitus				
H 10 mm				
4,5 Nm 39 lb.in				

Malli	Tuoten:ro
BAEH	paks. 12 mm 0116 934.04
BADH	paks. 12 mm 0116 900.27
BAMH	paks. 9,1 mm 0114 836.00
ECP26	0113 689.24
CPP261	1 lohko 0168 202.13
CPP262	2 lohkoa 0168 201.12
CPP263	3 lohkoa 0163 403.20
CPU26	0114 882.07

Ominaisuudet**Johtimen koko**

	DIN	NFC	UL	CSA
Korvake	2,5-70 mm ²	6-70 mm ²	8-0 AWG	6-0 AWG
Tanko	20 x 5 mm		.78" x .20"	
Johdinliitin	6-70 mm ²	6-70 mm ²	8-0 AWG	6-0 AWG

Jännite

	IEC	IEC		
V~ Ilman välilevyä	1000-1200	1000	600	600
Välilevyllä	1000-1200	1000	600	600
Pulssi	8 kV	8 kV		
Saasteaste	3	3		

Virta

	DIN	NFC		
Nimellinen	178 A	150 A	150 A	200 A

Johtimen koko

Nimellinen	50 mm ²	50 mm ²	1/0 AWG	0 AWG
Korvake				
Kesk-pultti				
Johdinliitin				
Johtimen kuorintapitus				
H 13 mm				
6 Nm 52 lb.in				

Malli	Tuoten:ro
BAEH	paks. 12 mm 0116 934.04
BADH	paks. 12 mm 0116 900.27
BAMH	paks. 9,1 mm 0114 836.00
ECP31	0113 690.21
CPP311	1 lohko 0168 204.15
CPP312	2 lohkoa 0168 203.14
CPP313	3 lohkoa 0163 409.06
CPU31	0114 996.01

⑮ ECP:Ile

⑯ suojakannelle CPU

⑮ ECP:Ile ja johdinliitin

⑯ suojakannelle CPU

⑮ ECP:Ile ja johdinliitin

⑯ suojakannelle CPU

Tehoriviliittimet

Tyyppi I

DIN 1 - DIN 3

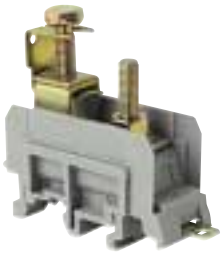

Kisko		32 x 15	PR122	0163 050.04
Kisko		35 x 7,5 x 1	PR3	0164 800.03
Kisko		35 x 15 x 2,3	PR4	0168 500.12
Kisko		35 x 15 x 1,5	PR5	0168 700.22

Muut kiskot: katso kohtaa "Tarvikkeet ja merkinnät"

Huom.

Tarvikkeet

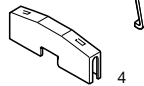
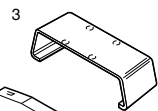
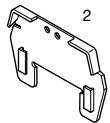
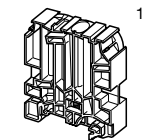

R Katso luettelon kohtaa "Tarvikkeet ja merkinnät"

M 120/35.AF

Jaotus 35 mm (1,38")

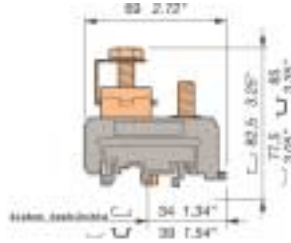

1 pultti M8
1 johdinliitin HM8-kehysliittimellä



Väri	Malli	Tuoten:ro
Harmaa	M 120/35.AF	0115 145.14

Ominaisuudet

Johtimen koko

	DIN	NFC	UL	CSA
Korvake	2,5-70 mm ²	6-95 mm ²	2-250 MCM	000 AWG
Tanko		25 x 5 mm	.1" x .20"	
Johdinliitin	35-120 mm ²	35-120 mm ²	2-250 MCM	2-000 AWG

Jännite

	IEC	IEC		
V _~ Ilman välilevyä	1000	1000	600	600
Välilevyllä	1000	1000	600	600
Pulssi	8 kV	8 kV		
Saasteaste	3	3		

Virta

	DIN	NFC		
Nimellinen	150 A	192 A	255 A	270 A

Johtimen koko

Nimellinen/koko	50 mm ²	70 mm ²	250 MCM	000 AWG
Korvake				
Keskipultti				
Johdinliitin		H 13 mm		28 mm 1.10"
Johtimen kuorintapitus		6 Nm 52 lb.in		

Suosittelun avain	H 13 mm
Suosittelukristysmomentti	6 Nm 52 lb.in

Malli	Tuoten:ro
BAEH	paks. 12 mm 0116 934.04
BADH	paks. 12 mm 0116 900.27
BAMH	paks. 9,1 mm 0114 836.00
ECP35	0113 691.16
CPP351	1 lohko 0168 206.17
CPP352	2 lohkoa 0168 205.16
CPP353	3 lohkoa 0163 418.26
CPU35	0116 514.07

M 300/42.AF

Jaotus 42 mm (1,65")

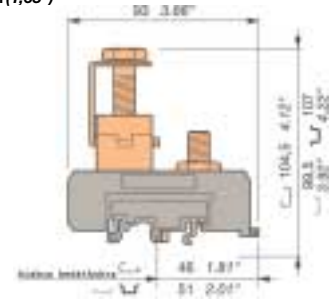

1 pultti M10
1 johdinliitin HM10-kehysliittimellä



Väri	Malli	Tuoten:ro
Harmaa	M 300/42.AF	0115 148.27

Ominaisuudet

Johtimen koko

	DIN	NFC	UL	CSA
Korvake	6-150 mm ²	50-150 mm ²	0-500 MCM	500 MCM
Tanko		32 x 8 mm	1.26" x .32"	
Johdinliitin	70-300 mm ²	70-300 mm ²	0-500 MCM	0-500 MCM

Jännite

	IEC	IEC		
V _~ Ilman välilevyä	1000	1000	600	600
Välilevyllä	1000	1000	600	600
Pulssi	8 kV	8 kV		
Saasteaste	3	3		

Virta

	DIN	NFC		
Nimellinen	269 A	269 A	380 A	550 A

Johtimen koko

Nimellinen/koko	120 mm ²	120 mm ²	500 MCM	500 MCM
Korvake				
Keskipultti				
Johdinliitin		H 16 mm		40 mm 1.58"
Johtimen kuorintapitus		10 Nm 87 lb.in		

Malli	Tuoten:ro
BAEH	paks. 12 mm 0116 934.04
BADH	paks. 12 mm 0116 900.27
BAMH	paks. 9,1 mm 0114 836.00
ECP42	0113 692.17
CPP421	1 lohko 0168 208.21
CPP422	2 lohkoa 0168 207.10
CPP423	3 lohkoa 0163 424.14
CPU42	0116 515.00

⑮ ECP:lle ja johdinliitin ⑥ suojakannelle CPU

⑮ ECP:lle ja johdinliitin ⑥ suojakannelle CPU

Tehoriviliittimet

Tyyppi II

DIN 1 - DIN 3

Välilevy vaaditaan

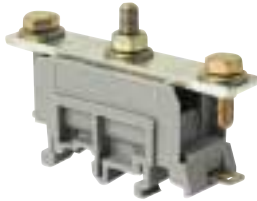

DIN-standardin mukaisesti kiinnitetyt teholiittimet muihin entrelec-liittimiin yhdistetyn joustavuuden ja turvallisuuden mukaisesti:

- kahdella pultilla
- kahdella johdinliittimellä
- yhdellä pultilla - 1 johdinliitin

Joidenkin tarvikkeiden käyttö saattaa alentaa riviliittimen nimellisjännitettä. Lisätietoja saat tarvittaessa meiltä.

Kisko		32 x 15	PR122	0163 050.04
Kisko		35 x 7,5 x 1	PR3	0164 800.03
Kisko		35 x 15 x 2,3	PR4	0168 500.12
Kisko		35 x 15 x 1,5	PR5	0168 700.22

Muut kiskot: katso kohtaa "Tarvikkeet ja merkinnät"

Huom.

Tarvikkeet

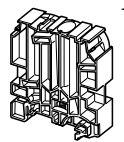

- Päätypuristin (muu päätypuristin: katso luettelon kohtaa "Tarvikkeet ja merkinnät")
- Välilevy
- Siltausliitin 2 nap.
- Suojakansi 3 nap.

R



R Katso luettelon kohtaa "Tarvikkeet ja merkinnät"

M 35/26.EE

Jaotus 26 mm (1,02")
katso kokoseuraavilta sivuilta

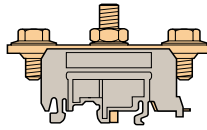

1 aluslevy 15 x 3
- 2 pultilla HM6 korvakkeelle tai kiskolle
- 1 keskipultti HM6 poikittaisliitännälle



G.L



CE



UL



ECS



UL



G.L



CE

Väri	Malli	Tuoten:ro
Harmaa	M 35/26.EE	0115 151.12
Beige V0	M 35/26.EE.V0	0195 151.13

Ominaisuudet

Johtimen koko	Johtimen koko			
	DIN	NFC	UL	CSA
Korvake	2,5-35 mm ²	4-35 mm ²	10-2 AWG	4 AWG max.
Tanko	15 x 3 mm .59" x .12"			
Johdinliitin				
Jännite	IEC	IEC		
V= Ilman välilevyä				
Välilevyllä	1000	1000	600	600
Pulssi	12 kV	12 kV		
Saasteaste	3	3		
Virta	DIN	NFC		
Nimellinen	101 A	101 A	115 A	125 A

Johtimen koko				
Nimellinen/koko	25 mm ²	25 mm ²	2 AWG	4 AWG
Korvake	keski-pultti	Johdinliitin	Johtimen kuorintapitus	
H 10 mm	H 10 mm			
4,5 Nm 39 lb.in	4,5 Nm 39 lb.in			

Malli	Tuoten:ro
BAEH	paks. 12 mm 0116 934.04
BADH	paks. 12 mm 0116 900.27
BAMH	paks. 9,1 mm 0114 836.00
ECS26	0168 838.00
BJS26	(15 x 3) 0168 864.02
BJS26	(15 x 3) 0168 865.03
CPU26	0114 882.07

⑮ ECS:lle ⑥ suojakannelle CPU

M 70/31.EE

Jaotus 31 mm (1,22")
katso kokoseuraavilta sivuilta

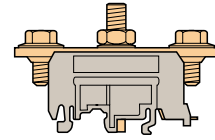

1 aluslevy 20 x 3
- 2 pultilla HM6 korvakkeelle tai kiskolle
- 1 keskipultti HM8 poikittaisliitännälle



G.L



CE

Väri	Malli	Tuoten:ro
Harmaa	M 70/31.EE	0115 154.15
Beige V0	M 70/31.EE.V0	0195 154.16

Ominaisuudet

Johtimen koko	Johtimen koko			
	DIN	NFC	UL	CSA
Korvake	2,5-70 mm ²	6-70 mm ²	4-00 AWG	0 AWG max.
Tanko	20 x 3 mm .78" x .12"			
Johdinliitin				
Jännite	IEC	IEC		
V= Ilman välilevyä				
Välilevyllä	1000	1000	600	600
Pulssi	12 kV	12 kV		
Saasteaste	3	3		
Virta	DIN	NFC		
Nimellinen	150 A	150 A	175 A	200 A

Johtimen koko				
Nimellinen/koko	50 mm ²	50 mm ²	00 AWG	0 AWG
Korvake	keski-pultti	Johdinliitin	Johtimen kuorintapitus	
H 13 mm	H 13 mm			
6 Nm 52 lb.in	6 Nm 52 lb.in			

Malli	Tuoten:ro
BAEH	paks. 12 mm 0116 934.04
BADH	paks. 12 mm 0116 900.27
BAMH	paks. 9,1 mm 0114 836.00
ECS26	0168 838.00
BJS31	(20 x 3) 0168 866.04
BJS31	(20 x 3) 0168 867.05
CPU31	0114 996.01

⑮ ECS:lle ⑥ suojakannelle CPU

M 150/35.EE

Jaotus 35 mm (1,38")
katso koko seuraavilta sivuilta

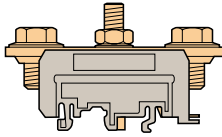

1 aluslevy 25 x 3,15
- 2 pulttia HM10 korvakkeelle tai kiskolle
- 1 keskipultti HM8 poikittaisliitännälle

M 300/42.EE1

Jaotus 42 mm (1,65")
katso koko seuraavilta sivuilta

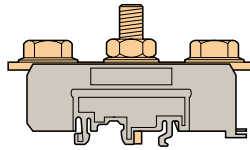

1 aluslevy 31,5 x 3,15
- 2 pulttia HM10 korvakkeelle tai kiskolle
- 1 keskipultti HM10 poikittaisliitännälle

M 185/42.EE

Jaotus 42 mm (1,65")
katso koko seuraavilta sivuilta

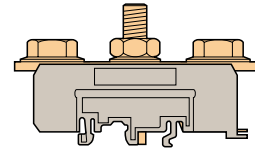

1 aluslevy 31,5 x 3,15
- 2 pulttia HM12 korvakkeelle tai kiskolle
- 1 keskipultti HM10 poikittaisliitännälle



Väri	Malli	Tuoten:ro
Harmaa	M 150/35.EE	0115 156.17

Väri	Malli	Tuoten:ro
Harmaa	M 300/42.EE1	0115 195.07

Väri	Malli	Tuoten:ro
Harmaa	M 185/42.EE	0115 159.22

Ominaisuudet**Johtimen koko**

	DIN	NFC	UL	CSA
Korvake	6-120 mm ²	10-95 mm ²	14-250 MCM	000 AWG max.
Tanko	25 x 3,15 mm		1" x .124"	
Johdinliitin				

Jännite

	IEC	IEC		
V _~ Ilman välilevyä				
Välilevyillä	1000	1000	600	600
Pulssi	12kV	12kV		
Saasteaste	3	3		

Virta

	DIN	NFC		
Nimellinen	232 A	192 A	255 A	270 A

Johtimen koko

Nimellinen	95 mm ²	70 mm ²	250 MCM	000 AWG
Korvake	Keski-pultti	Johdinliitin	Johtimen kuorintapitus	
H 16 mm	H 13 mm			
10 Nm 87 lb.in	6 Nm 52 lb.in			

Malli		Tuoten:ro
BAEH		paks. 12 mm 0116 934.04
BADH		paks. 12 mm 0116 900.27
BAMH		paks. 9,1 mm 0114 836.00
ECS35		0168 841.03
BJS35	(25 x 3,15)	0168 868.16
BJS35	(25 x 3,15)	0168 869.17
CPU35		0116 514.07

Ominaisuudet**Johtimen koko**

	DIN	NFC	UL	CSA
Korvake	6-150 mm ²	10-150 mm ²	8-350 MCM	250 MCM
Tanko	31,5 x 3,15 mm		1.24" x .124"	
Johdinliitin				

Jännite

	IEC	IEC		
V _~ Ilman välilevyä				
Välilevyillä	1000	1000	600	600
Pulssi	8kV	8kV		
Saasteaste	3	3		

Virta

	DIN	NFC		
Nimellinen	269 A	269 A	310 A	310 A

Johtimen koko

Nimellinen	120 mm ²	120 mm ²	250 MCM	250 MCM
Korvake	Keski-pultti	Johdinliitin	Johtimen kuorintapitus	
H 16 mm	H 16 mm			
10 Nm 87 lb.in	10 Nm 87 lb.in			

Malli		Tuoten:ro
BAEH		paks. 12 mm 0116 934.04
BADH		paks. 12 mm 0116 900.27
BAMH		paks. 9,1 mm 0114 836.00
ECS42		0168 843.05
BJS421	(31,5 x 3,15)	0168 870.14
BJS421	(31,5 x 3,15)	0168 871.01
CPU42		0116 515.00

Ominaisuudet**Johtimen koko**

	DIN	NFC	UL	CSA
Korvake	6-150 mm ²	10-150 mm ²	14-300 MCM	250 MCM
Tanko	31,5 x 3,15 mm		1.24" x .124"	
Johdinliitin				

Jännite

	IEC	IEC		
V _~ Ilman välilevyä				
Välilevyillä	1000	1000	600	600
Pulssi	12kV	12kV		
Saasteaste	3	3		

Virta

	DIN	NFC		
Nimellinen	269 A	269 A	285 A	310 A

Johtimen koko

Nimellinen	120 mm ²	120 mm ²	300 MCM	250 MCM
Korvake	Keski-pultti	Johdinliitin	Johtimen kuorintapitus	
H 18 mm	H 18 mm			
15,5 Nm 134 lb.in	10 Nm 87 lb.in			

Malli		Tuoten:ro
BAEH		paks. 12 mm 0116 934.04
BADH		paks. 12 mm 0116 900.27
BAMH		paks. 9,1 mm 0114 836.00
ECS42		0168 843.05
BJS421	(31,5 x 3,15)	0168 870.14
BJS421	(31,5 x 3,15)	0168 871.01
CPU42		0116 515.00

15 ECS:lle 6 suojakannelle CPU

15 ECS:lle 6 suojakannelle CPU

15 ECS:lle 6 suojakannelle CPU

Tehoriviliittimet**Tyyppi II**
 DIN 1 - DIN 3

Välilevy vaaditaan

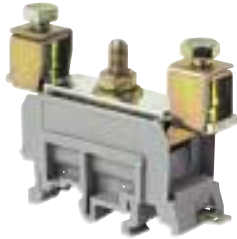
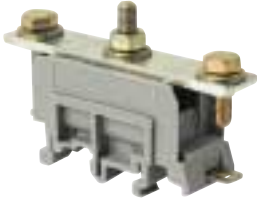

Kisko	32 x 15	PR122	0163 050.04
Kisko	35 x 7,5 x 1	PR3	0164 800.03
Kisko	35 x 15 x 2,3	PR4	0168 500.12
Kisko	35 x 15 x 1,5	PR5	0168 700.22

Muut kiskot : katso kohtaa "Tarvikkeet ja merkinnät"

Huom.**M 300/42.EE**

Jaotus 42 mm (1,65")

katso koko seuraavilta sivuilta

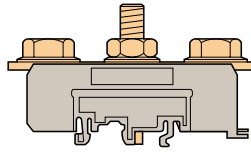

1 tuki 31,5 x 5
 - 2 ruuvia HM12 korvakkeelle tai tangolle
 - 1 keskipultti HM10 poikittaisliitännälle

M 400/52.EE

Jaotus 52 mm (2,05)

katso koko seuraavilta sivuilta

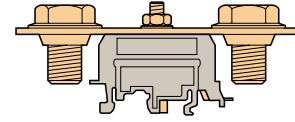

1 tuki 40 x 5
 - 2 ruuvia HM16 korvakkeelle tai tangolle
 - 2 keskipulttia HM6 poikittaisliitännälle



Väri	Malli	Tuotenro
Harmaa	 M 300/42.EE	0115 160.27



Väri	Malli	Tuotenro
Harmaa	 M 400/52.EE	0115 163.16

Ominaisuudet**Johtimen koko**

	DIN	NFC	UL	CSA
Korvake	6-300 mm ²		14-400 MCM	500 MCM
Tanko		31,5 x 5 mm	1,24" x .20"	
Johdinliitin				

Jännite

V= Ilman välilevyä	IEC	IEC		
Välilevyllä	1000	1000	600	600
Pulssi	8 kV	8 kV		
Saasteaste	3	3		

Virta

	DIN	NFC		
Nimellinen	353 A		335 A	550 A

Johtimen koko

Nimellinen/koko	Korvake	Keski-pultti	Johdinliitin	Johtimen kuorintapitus
185 mm ²				400 MCM
				500 MCM
	H 18 mm	H 18 mm		
	15,5 Nm 134 lb.in	10 Nm 87 lb.in		

Ominaisuudet**Johtimen koko**

	DIN	NFC	UL	CSA
Korvake	25-400 mm ²	95-300 mm ²	00-500 MCM	500 MCM
Tanko		40 x 5 mm	1,57" x .20"	
Johdinliitin				

Jännite

V= Ilman välilevyä	IEC	IEC		
Välilevyllä	1000	1000	600	600
Pulssi	8 kV	8 kV		
Saasteaste	3	3		

Virta

	DIN	NFC		
Nimellinen	415 A	415 A	400 A	550 A

Johtimen koko

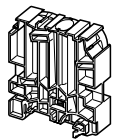

Nimellinen/koko	Korvake	Keski-pultti	Johdinliitin	Johtimen kuorintapitus
240 mm ²				240 mm ²
				500 MCM
				500 MCM
	H 24 mm	H 10 mm		
	30 Nm 260 lb.in	4,5 Nm 39 lb.in		

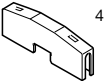
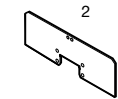

Tarvikkeet

- Päätypuristin (muu päätypuristin: katso luettelon kohtaa "Tarvikkeet ja merkinnät")
- Välilevy
- Siltausliitin 2 nap.
3 nap.
- Suojakansi



R Katso luettelon kohtaa "Tarvikkeet ja merkinnät"

Malli		Tuotenro
BAEH	 paks. 12 mm	0116 934.04
BADH	 paks. 12 mm	0116 900.27
BAMH	 paks. 9,1 mm	0114 836.00
ECS421		0168 844.06
BJS422	(31,5 x 5)	0168 872.02
BJS422	(31,5 x 5)	0168 873.03
CPU42		0116 515.00

Malli		Tuotenro
BAEH	 paks. 12 mm	0116 934.04
BADH	 paks. 12 mm	0116 900.27
BAMH	 paks. 9,1 mm	0114 836.00
ECS52		0168 840.16
BJS521	(40 x 5)	0168 874.04
BJS521	(40 x 5)	0168 875.05
CPU52		0116 599.15

⑮ ECS:lle ⑥ suorittimelle

⑮ ECS:lle ⑥ suorittimelle

M 400/52.EE1

Jaotus 52 mm (2,05")
katso koko seuraavilta sivuilta

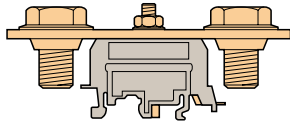

1 aluslevy 40 x 6
- 2pulttia HM16 korvakkeelle tai kiskolle
- 2 keskipulttia HM6 poikittaisliitännälle

M 35/26

Jaotus 26 mm (1,02")
katso koko seuraavilta sivuilta

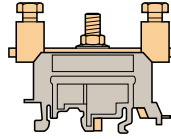

1 aluslevy 15 x 3
- 2 johdinliitintä HM6-kehysliitintä
- 1 keskipultti HM6 poikittaisliitännälle

M 95/35

Jaotus 35 mm (1,38")
katso koko seuraavilta sivuilta

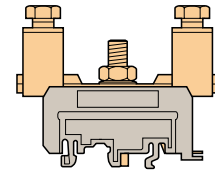

1 aluslevy 25 x 3,15
- 2 johdinliitintä HM8-kehysliitintä
- 1 keskipultti HM8 poikittaisliitännälle



Väri	Malli	Tuoten:ro
Harmaa	M 400/52.EE1	0115 164.17



Väri	Malli	Tuoten:ro
Harmaa	M 35/26	0115 152.13



Väri	Malli	Tuoten:ro
Harmaa	M 95/35	0115 157.10

Ominaisuudet**Johtimen koko**

	DIN	NFC	UL	CSA
Korvake	25-400 mm ²		00-500 MCM	600 MCM
Tanko		40 x 6 mm	1.57" x .24"	
Johdinliitin				

Jännite

	IEC	IEC		
V~ Ilman välilevyä Välilevyllä	1000	1000	600	600
Pulssi	8 kV	8 kV		
Saasteaste	3	3		

Virta

	DIN	NFC		
Nimellinen	520 A		400 A	630 A

Johtimen koko

Nimellinen	300 mm ²	500 MCM	600 MCM
Korvake	Keski-pultti	Johdinliitin	Johtimen kuorintapitus
H 24 mm	H 10 mm		
30 Nm 260 lb.in	4,5 Nm 39 lb.in		

Malli		Tuoten:ro
BAEH	paks. 12 mm	0116 934.04
BADH	paks. 12 mm	0116 900.27
BAMH	paks. 9,1 mm	0114 836.00
ECS52		0168 840.16
BJS522	(40 x 6)	0168 876.06
BJS522	(40 x 6)	0168 877.07
CPU52		0116 599.15

Ominaisuudet**Johtimen koko**

	DIN	NFC	UL	CSA
Korvake				
Tanko				
Johdinliitin	0,5-35 mm ²	0,5-35 mm ²	2-10 AWG	4-10 AWG

Jännite

	IEC	IEC		
V~ Ilman välilevyä Välilevyllä	1000	1000	600	600
Pulssi	12 kV	12 kV		
Saasteaste	3	3		

Virta

	DIN	NFC		
Nimellinen	101 A	101 A	115 A	125 A

Johtimen koko

Nimellinen	25 mm ²	25 mm ²	2 AWG	4 AWG
Korvake	Keski-pultti	Johdinliitin	Johtimen kuorintapitus	
	H 10 mm	H 10 mm	18 mm .71"	
	4,5 Nm 39 lb.in	4,5 Nm 39 lb.in		

Malli		Tuoten:ro
BAEH	paks. 12 mm	0116 934.04
BADH	paks. 12 mm	0116 900.27
BAMH	paks. 9,1 mm	0114 836.00
ECS26		0168 838.00
BJS26	(15 x 3)	0168 864.02
BJS26	(15 x 3)	0168 865.03
CPU26		0114 882.07

Ominaisuudet**Johtimen koko**

	DIN	NFC	UL	CSA
Korvake				
Tanko				
Johdinliitin	35-95 mm ²	35-95 mm ²	2-4/0 AWG	2-000 AWG

Jännite

	IEC	IEC		
V~ Ilman välilevyä Välilevyllä	1000	1000	600	600
Pulssi	12 kV	12 kV		
Saasteaste	3	3		

Virta

	DIN	NFC		
Nimellinen	150 A	150 A	230 A	270 A

Johtimen koko

Nimellinen	50 mm ²	50 mm ²	0000 AWG	000 AWG
Korvake	Keski-pultti	Johdinliitin	Johtimen kuorintapitus	
	H 13 mm	H 13 mm	24 mm .95"	
	6 Nm 52 lb.in	6 Nm 52 lb.in		

Malli		Tuoten:ro
BAEH	paks. 12 mm	0116 934.04
BADH	paks. 12 mm	0116 900.27
BAMH	paks. 9,1 mm	0114 836.00
ECS351		0168 842.04
BJS35	(25 x 3,15)	0168 868.16
BJS35	(25 x 3,15)	0168 869.17
CPU35		0116 514.07

(15) ECS:lle (6) suojakannelle CPU

(15) ECS:lle (6) suojakannelle CPU

(15) ECS:lle (6) suojakannelle CPU

Tehoriviliittimet**Tyyppi II**
 **DIN 1 - DIN 3**
Välilevy vaaditaan

Kisko	32 x 15	PR1Z2	0163 050.04
Kisko	35 x 7,5 x 1	PR3	0164 800.03
Kisko	35 x 15 x 2,3	PR4	0168 500.12
Kisko	35 x 15 x 1,5	PR5	0168 700.22

Muut kiskot: katso kohtaa "Tarvikkeet ja merkinnät"

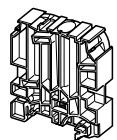
Huom.**Tarvikkeet**

- Päätypuristin (muu päätypuristin: katso luettelon kohtaa "Tarvikkeet ja merkinnät")
- Välilevy
- Siltausliitin 2 nap. 3 nap.
- Suojakansi

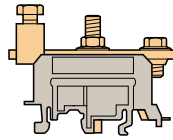
R Katso luettelon kohta "Tarvikkeet ja merkinnät"
M 35/26.AE
 Jaotus 26 mm (1,02")
 katso koko seuraavilta sivuilta

 1 aluslevy 15 x 3
 -1 johdinliittimellä HM6-kehysliittimellä
 - 1 HM6-pultilla
 - 1 keskipultti HM6 poikittaisliitännälle

Väri	Malli	Tuoten:ro
Harmaa	 M 35/26.AE	0115 153.14

Ominaisuudet**Johtimen koko**

	DIN	NFC	UL	CSA
Korvake	2,5-35 mm ²	4-35 mm ²	10-2 AWG	10-4 AWG
Tanko		15 x 3 mm	.59" x .12"	
Johdinliitin	0,5-35 mm ²	4-35 mm ²	10-2 AWG	10-4 AWG

Jännite

	IEC	IEC		
V _~ Ilman välilevyä				
Välilevyllä	1000	1000	600	600
Pulssi	12 kV	12 kV		



Saasteaste

	DIN	NFC		
Nimellinen	101 A	101 A	115 A	125 A

Johtimen koko

Nimellinen/koko	25 mm ²	25 mm ²	2 AWG	4 AWG
Korvake	H 10 mm	H 10 mm	H 10 mm	18 mm .71"
Keski-pultti	4,5 Nm 39 lb.in	4,5 Nm 39 lb.in	4,5 Nm 39 lb.in	

Suositteluväri	H 10 mm	H 10 mm	H 10 mm	18 mm .71"
Suosittelukiristysmomentti	4,5 Nm 39 lb.in	4,5 Nm 39 lb.in	4,5 Nm 39 lb.in	

Malli	Tuoten:ro
BAEH 	paks. 12 mm 0116 934.04
BADH 	paks. 12 mm 0116 900.27
BAMH 	paks. 9,1 mm 0114 836.00
ECS26	0168 838.00
BJS26	(15 x 3) 0168 864.02
BJS26	(15 x 3) 0168 865.03
CPU26	0114 882.07

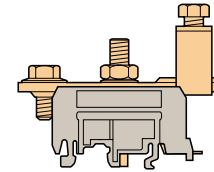
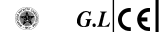
M 70/31.AE
 Jaotus 31 mm (1,22")
 katso koko seuraavilta sivuilta

 1 aluslevy 30 x 3
 -1 johdinliitin HM8-kehysliittimellä
 - 1 HM8-pultti
 - 1 keskipultti HM8 poikittaisliitännälle

Väri	Malli	Tuoten:ro
Harmaa	 M 70/31.AE	0115 155.16

Ominaisuudet**Johtimen koko**

	DIN	NFC	UL	CSA
Korvake	2,5-70 mm ²	6-70 mm ²	14-00 AWG	
Tanko		20 x 3 mm	.78" x .12"	
Johdinliitin	25-70 mm ²	25-70 mm ²		6-0 AWG

Jännite



	IEC	IEC		
V _~ Ilman välilevyä				
Välilevyllä	1000	1000	600	600
Pulssi	12 kV	12 kV		

Saasteaste

	DIN	NFC		
Nimellinen	150 A	150 A	175 A	200 A

Johtimen koko

Nimellinen/koko	50 mm ²	50 mm ²	00 AWG	0 AWG
Korvake	H 13 mm	H 13 mm	H 13 mm	22 mm .87"
Keski-pultti	6 Nm 52 lb.in	6 Nm 52 lb.in	6 Nm 52 lb.in	

Malli	Tuoten:ro
BAEH 	paks. 12 mm 0116 934.04
BADH 	paks. 12 mm 0116 900.27
BAMH 	paks. 9,1 mm 0114 836.00
ECS31	0168 839.01
BJS31	(20 x 3) 0168 866.04
BJS31	(20 x 3) 0168 867.05
CPU31	0114 996.01

(15) ECS:lle (6) suojakannelle CPU

(15) ECS:lle (6) suojakannelle CPU

M 120/35.AE

Jaotus 35 mm (1,38")

katso koko seuraavilta sivuilta

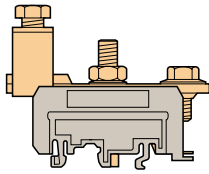

1 aluslevy 25 x 3,15

- 1 johdinliitin HM8-kehysliittimellä
- 1 pultti HM8 korvakkeelle tai kiskolle
- 1 keskipultti HM8 poikittaisliitännälle

M 400/52.AE

Jaotus 52 mm (2,05")

katso koko seuraavilta sivuilta

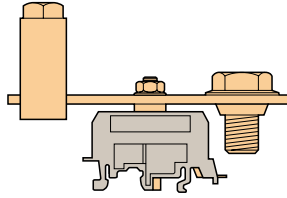

1 aluslevy 40 x 5

- 1 johdinliitin HM10-kehysliittimellä
- 1 pultti HM16 korvakkeelle tai kiskolle
- 2 keskipulttia HM6 poikittaisliitännälle

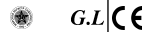

Väri	Malli	Tuoten:ro
Harmaa	M 120/35.AE	0115 158.21

Väri	Malli	Tuoten:ro
Harmaa	M 400/52.AE	0115 199.13

Väri	Malli	Tuoten:ro
------	-------	-----------

Ominaisuudet**Johtimen koko**

	DIN	NFC	UL	CSA
Korvake	2,5-70 mm ²	6-95 mm ²	2-250 MCM	000 AWG
Tanko	25 x 3,15 mm		1" x .124"	
Johdinliitin				

Jännite

V~ = Ilman välilevyä Välilevyllä	IEC	IEC		
	1000	1000	600	600
Pulssi	12 kV	12 kV		
Saasteaste	3	3		

Virta

	DIN	NFC		
Nimellinen	150 A	150 A	255 A	270 A

Johtimen koko

Nimellinen	50 mm ²	50 mm ²	250 MCM	000 AWG
Korvake	Keski-pultti	Johdinliitin	Johtimen kuorintapitus	
H 13 mm	H 13 mm	H 13 mm	24 mm .95"	
6 Nm 52 lb.in	6 Nm 52 lb.in	6 Nm 52 lb.in		

Malli		Tuoten:ro
BAEH	paks. 12 mm	0116 934.04
BADH	paks. 12 mm	0116 900.27
BAMH	paks. 9,1 mm	0114 836.00
ECS351		0168 842.04
BJS35	(25 x 3,15)	0168 868.16
BJS35	(25 x 3,15)	0168 869.17
CPU35		0116 514.07

Ominaisuudet**Johtimen koko**

	DIN	NFC	UL	CSA
Korvake	25-400 mm ²	95-300 mm ²	00-500 MCM	500 MCM
Tanko	40 x 5 mm		1.57" x .20"	
Johdinliitin	70-240 mm ²	70-240 mm ²	00-500 MCM	

Jännite

V~ = Ilman välilevyä Välilevyllä	IEC	IEC		
	1000	1000	600	600
Pulssi	8 kV	8 kV		
Saasteaste	3	3		

Virta

	DIN	NFC		
Nimellinen	353 A	353 A	400 A	400 A

Johtimen koko

Nimellinen	185 mm ²	185 mm ²	500 MCM	500 MCM
Korvake	Keski-pultti	Johdinliitin	Johtimen kuorintapitus	
H 24 mm	H 10 mm	H 16 mm	30 mm 1.18"	
30 Nm 260 lb.in	4,5 Nm 39 lb.in	10 Nm 87 lb.in		

Malli		Tuoten:ro
BAEH	paks. 12 mm	0116 934.04
BADH	paks. 12 mm	0116 900.27
BAMH	paks. 9,1 mm	0114 836.00
ECS31		0168 839.01
BJS521	(40 x 5)	0168 874.04
BJS521	(40 x 5)	0168 875.05
CPU52		0116 599.15

Ominaisuudet**Johtimen koko**

	DIN	NFC	UL	CSA
Korvake				
Tanko				
Johdinliitin				

Jännite

V~ = Ilman välilevyä Välilevyllä	IEC	IEC		
Pulssi				
Saasteaste				

Virta

	DIN	NFC		
Nimellinen				

Johtimen koko

Nimellinen				
Korvake	Keski-pultti	Johdinliitin	Johtimen kuorintapitus	

⑮ ECS:lle

⑯ suojakannelle CPU

⑮ ECS:lle

⑯ suojakannelle CPU

Teholiittimien kiskokiinnitys

Kiinnitys

Lukitus tapahtuu automaattisesti, kun liitin kiinnitetään kiskoon.

Lukituksen vapautus

- Vedä tai työnnä lukituskorvaa käyttäen pihtejä seuraavasti:
DIN 1 -kiskoon kiinnitettyt liittimet: vedä vapautuskorvasta.
DIN 3 -kiskoon kiinnitettyt liittimet: työnnä vapautuskorvasta.
- Irrota liitin kiskosta kääntämällä ja käyttäen hylsyavainta jatkaen samalla pihtien liikettä.

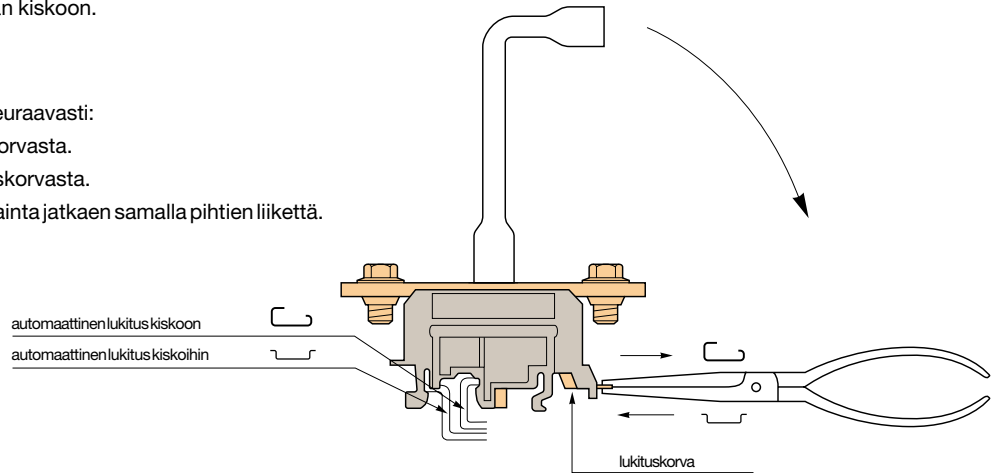

Lohkojen tilavaatimukset välilevyineen tai suojakansineen

Välilevyt TYYPIN I lohkoille

Merkintätapa ⑮

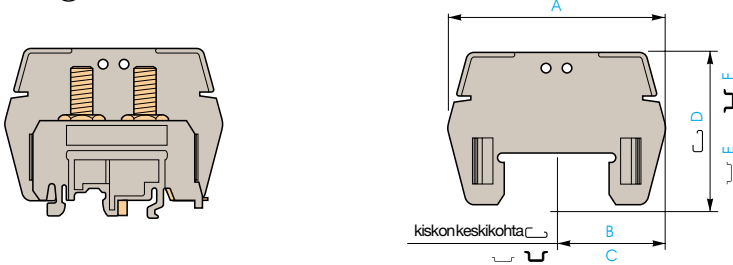

Malli	Tuoten:ro	Jaot	A	B	C	D	E	F
ECP26	0113 689.24	26	76	35,5	40,5	67,5	62,5	70
ECP31	0113 690.21	31	84	39,5	44,5	72,5	67,5	75
ECP35	0113 691.16	35	90	42,5	47,5	82,5	77,5	85
ECP42	0113 692.17	42	116	55,5	60,5	104,5	99,5	107

Välilevyt TYYPIN II lohkoille

Merkintätapa ⑮

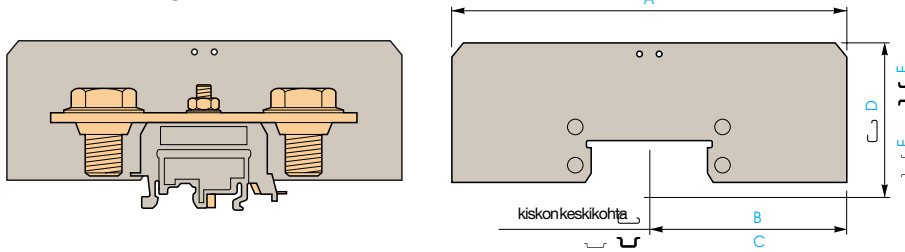

Riviliitinten jaotus ei muutu käytettäessä välilevyjä.

Malli	Tuoten:ro	A	B	C	D	E	F
ECS26	0168 838.00	170	82,5	87,5	72,5	67,5	75
ECS35	0168 841.03						
ECS42	0168 843.05	260	127,5	132,5	82,5	77,5	85
ECS421	0168 844.06						
ECS52	0168 840.16	170	82,5	87,5	97,5	92,5	100
ECS31	0168 839.01						
ECS351	0168 842.04						

Suojakansi TYYPILLE I ja TYYPILLE II

Merkintätapa ⑥

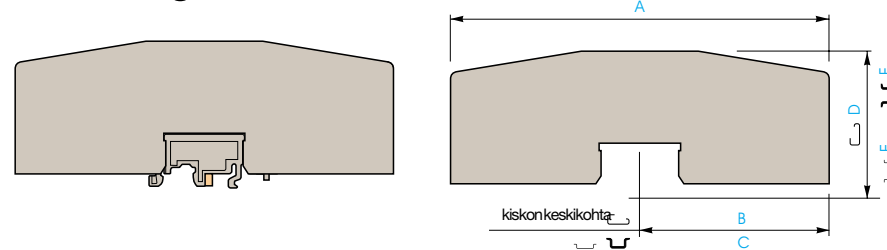





Riviliitinten jaotus ei muutu käytettäessä välilevyjä.

Malli	Tuoten:ro	Jaot	A	B	C	D	E	F
CPU26	0114 882.07	26	170	82,5	87,5	72,5	67,5	75
CPU31	0114 996.01	31	170	82,5	87,5	85,5	80,5	88
CPU35	0116 514.07	35	230	112,5	117,5	92,5	87,5	95
CPU42	0116 515.00	42	230	112,5	117,5	110,5	105,5	113
CPU52	0116 599.15	52	230	112,5	117,5	105,5	100,5	108

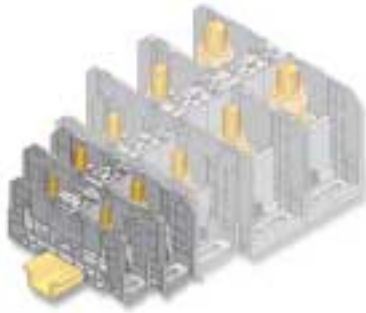
Tehoriviliittimet kaksiasentoisella jalustalla ja alustakiinnityksellä

 DIN 3



Kisko  35 x 7,5 x 1 **PR30** reikäaihioin **0173 220.05**
 Kisko  35 x 15 x 2,3 **PR4** **0168 500.12**
 Kisko  35 x 15 x 1,5 **PR5** reikäaihioin **0101 598.26**
 Muut kiskot: Katso kohtaa "Tarvikkeet ja merkinnät"

Huom.

* NFC 20130
 ** DIN 46234

Alustakiinnitys M6-ruuveilla.

Tarvikkeet

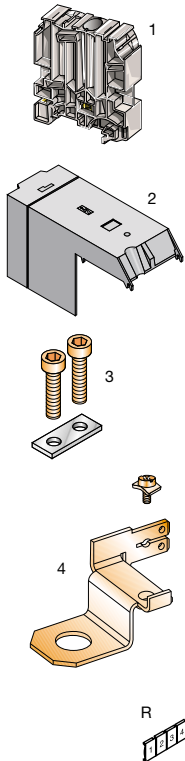

- 1 Päätypuristin
(katso kohta "Tarvikkeet ja merkinnät")
- 2 Kääntyvä suojakansi IP 20
- 3 Siltausliitin, jossa CHC-ruuvit
2 nap.
3 nap.
- 4 TAP Fastonille 6.35 x 0.8 mm
ja ruuvi

R Katso luettelon kohta
 "Tarvikkeet ja merkinnät"

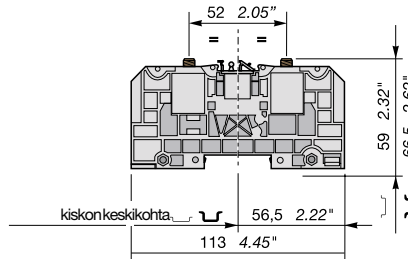

D 35/27.FF

Jaotus 27 mm (1,06")



2 pulttia M6



Väri	Malli	Tuoten:ro
Harmaa V0	 D35/27.FF	0190 001.20
Harmaa V0	 D35/27.FF	0190 033.17

ilman kantta
 toimitetaan kahdella kannella

Ominaisuudet

Johtimen koko

	IEC		UL/CSA
	NFC*	DIN**	
Korvake Yksisäikeinen	2,5-35 mm ²	2,5-50 mm ²	14-2 AWG
C4 Monisäikeinen	2,5-35 mm ²	2,5-35 mm ²	14-2 AWG

Nimellisjännite

V =~	1000	600
Pulssi	8 kV	
Saasteaste	3	

Nimellisvirta

Nimellinen	125 A	125 A
------------	-------	-------

Nimellinen johtimen koko

Nimellinen	35 mm ²	2 AWG
------------	--------------------	-------

Korvake	Keskiruuvi	Johdinliitin	Johtimen kuorintapitus
H 10 mm	6mm kuusiokoloav.		
Suositteluväri	3Nm/26.1lb.in	6Nm/52lb.in	

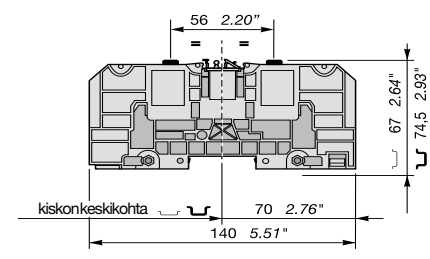

D 70/32.FF

Jaotus 32 mm (1,26")



2 pulttia M8



Väri	Malli	Tuoten:ro
Harmaa V0	 D70/32.FF	0190 002.21
Harmaa V0	 D70/32.FF	0190 034.10

ilman kantta
 toimitetaan kahdella kannella

Ominaisuudet

Johtimen koko

	IEC		UL/CSA
	NFC*	DIN**	
Korvake Yksisäikeinen	6-95 mm ²	6-70 mm ²	10-000 AWG
C4 Monisäikeinen	6-70 mm ²	6-70 mm ²	10-00 AWG

Nimellisjännite

V =~	1000	600
Pulssi	8 kV	
Saasteaste	3	

Nimellisvirta

Nimellinen	192 A	170 A
------------	-------	-------

Nimellinen johtimen koko

Nimellinen	70 mm ²	00 AWG
------------	--------------------	--------

Korvake	Keskiruuvi	Johdinliitin	Johtimen kuorintapitus
H 13 mm	6mm kuusiokoloav.	6 Nm 52 lb.in	6 Nm 52 lb.in

Malli	Tuoten:ro
BADH  paks. 12 mm	0116 900.27
CPUF35 V0 harmaa	0190 016.16
BJS27	0205 772.13
BJS27	0205 773.14
DRF6	0205 767.16

Malli	Tuoten:ro
BADH  paks. 12 mm	0116 900.27
CPUF70 V0 harmaa	0190 017.17
BJS32	0205 774.15
BJS32	0205 775.16
DRF8	0205 768.27

Kannessa:  RC810
 Keskellä:  RC810 tai  20 RPC



Kannessa:  RC810
 Keskellä:  RC810 tai  20 RPC

Tehoriviliittimet

kaksiasentoisella jalustalla ja alustakiinnityksellä

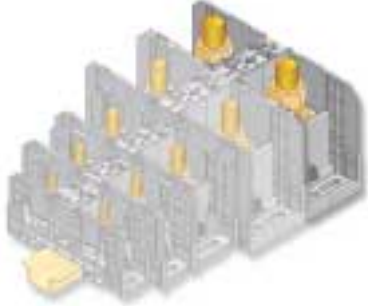
 DIN 3



Kisko  35 x 7,5 x 1 **PR30** reikäaihioin **0173 220.05**
 Kisko  35 x 15 x 2,3 **PR4** reikäaihioin **0168 500.12**
 Kisko  35 x 15 x 1,5 **PR5** reikäaihioin **0101 598.26**
 Muut kiskot: Katso kohtaa "Tarvikkeet ja merkinnät"

Huom.

* NFC 20130
 ** DIN 46234

Alustakiinnitys M6-ruuveilla.

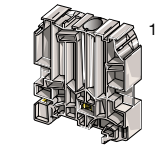
Tarvikkeet

- 1 Päätypuristin
- 2 Kääntyvä suojakansi IP 20
- 3 Siltausliitin, jossa CHc-ruuvit
2 nap.
3 nap.
- 4 TAP Fastonille 6.35 x 0.8 mm ja ruuvi

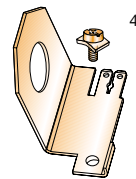
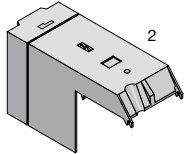

R Katso luettelon kohta "Tarvikkeet ja merkinnät"

D 185/55.FF

Jaotus 55 mm (2,16")

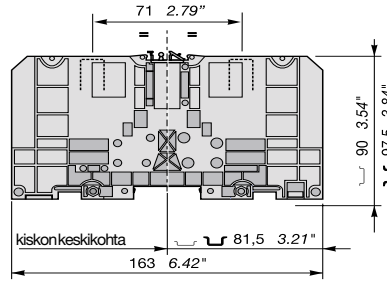

2 pulttia M12



Väri	Malli	Tuoten:ro
Harmaa V0 ilman kantta	D185/55.FF	0190 004.23
Harmaa V0 toimitetaan kahdella kannella	D185/55.FF	0190 036.12

Ominaisuudet**Johtimen koko**

	IEC		UL/CSA
	NFC*	DIN**	
Korvake Yksisäikeinen	25-240 mm ²	6-185 mm ²	4-500 MCM
C11 Monisäikeinen	6-185 mm ²		4-350 MCM

Nimellisjännite

V =~	IEC	UL/CSA
	1000	600
Pulssi	8 kV	
Saasteaste	3	

Nimellisvirta

Nimellinen	IEC	UL/CSA
	353 A	353 A

Nimellinen johtimen koko

Nimellinen	IEC	UL/CSA	
	185 mm ²	350 MCM	
Korvake	Keskiruuvi	Johdinliitin	Johtimen kuorintapitus
H19mm	6mm kuusiokoloav.		
Suositteluväri	14Nm 54,88kg.in	6Nm 52lb.in	

D 300/55.FF

Jaotus 55 mm (2,16")

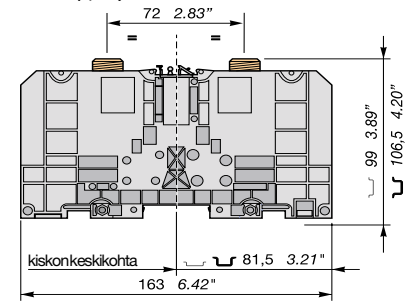

2 pulttia M16



Väri	Malli	Tuoten:ro
Harmaa V0 ilman kantta	D300/55.FF	0190 005.24
Harmaa V0 toimitetaan kahdella kannella	D300/55.FF	0190 037.13

Ominaisuudet**Johtimen koko**

	IEC		UL/CSA
	NFC*	DIN**	
Korvake Yksisäikeinen	25-300 mm ²	6-300 mm ²	4-600 MCM
Monisäikeinen	6-300 mm ²		4-600 MCM

Nimellisjännite

V =~	IEC	UL/CSA
	1000	600
Pulssi	8 kV	
Saasteaste	3	

Nimellisvirta

Nimellinen	IEC	UL/CSA
	520 A	460 A

Nimellinen johtimen koko

Nimellinen	IEC	UL/CSA	
	300 mm ²	600 MCM	
Korvake	Keskiruuvi	Johdinliitin	Johtimen kuorintapitus
H24mm	6mm kuusiokoloav.		
Suositteluväri	25Nm 98,43kg.in	6Nm 52lb.in	

Malli	Tuoten:ro
BADH  paks. 12 mm	0116 900.27
CPUF185 V0 harmaa	0190 019.21
BJS551	0205 778.21
BJS551	0205 779.22
DRF12	0205 770.25

Malli	Tuoten:ro
BADH  paks. 12 mm	0116 900.27
CPUF185 V0 harmaa	0190 019.21
BJS551	0205 778.21
BJS551	0205 779.22
DRF16	0205 771.12

Kannessa:  RC810 Keskellä:  RC810 tai  RPC

Kannessa:  RC810 Keskellä:  RC810 tai  RPC

Tehoriviliittimet

kaksiasentoisella jalustalla ja alustakiinnityksellä

DIN 3

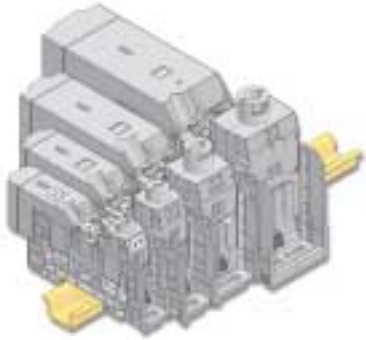

Toimitetaan kannellisena

Kisko	35 x 7,5 x 1	PR3	0164 800.03
Kisko	35 x 15 x 2,3	PR4	0168 500.12
Kisko	35 x 15 x 1,5	PR5	0168 700.22

Muut kiskot: Katso kohtaa "Tarvikkeet ja merkinnät"

Huom.

* NFC 20130
** DIN 46234

Alustakiinnitys M6-ruuveilla.

Tarvikkeet

kiristysmomentti

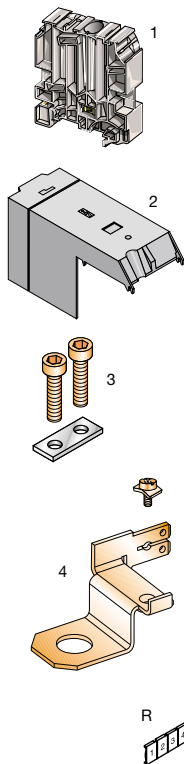

- Päätypuristin
- Kääntyvä suojakansi IP 20
- Siltausliitin, jossa CHC-ruuvit
2 nap.
3 nap.
- TAP Fastonille 6.35 x 0.8 mm ja ruuvi

R Katso luettelon kohta "Tarvikkeet ja merkinnät"

D 35/27.AF

Jaotus 27 mm (1,06")

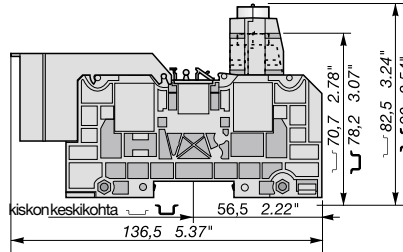

1 pultti M6 + 1 johdinliitin CHC M6 -kehysliittimellä



Väri	Malli	Tuoten.ro
Harmaa V0	D35/27.AF	0190 006.25

Toimitetaan kannellisena

Ominaisuudet

Johtimen koko	NFC*	DIN**	UL	CSA
Korvake Yksisäikeinen	2,5-35 mm ²	2,5-50 mm ²		
C4 Monisäikeinen	2,5-35 mm ²	2,5-35 mm ²		
Johdinliitin Yksisäikeinen	2,5-40 mm ²			
IEC B9 Monisäikeinen	2,5-35 mm ²			

Nimellisjännite	IEC	IEC
V =~	1000	1000
Pulssi	8 kV	8 kV
Saasteaste	3	3
Nimellisvirta	IEC	IEC
Nimellinen	125 A	

Nimellinen johtimen koko			
Nimellinen	Korvake	Keski-ruuvi	Johdinliitin
Nimellinen	35 mm ²		
Suosittelun avain	H 10 mm	6 mm kuusiokoloav.	5 mm kuusiokoloav.
Suosittelu	3 Nm 26,1 lb.in	6 Nm 52 lb.in	3 Nm 26,3 lb.in

Malli	Tuoten.ro
BADH	0116 900.27
CPUF35	0190 016.16
BJS27	0205 772.13
BJS27	0205 773.14
DRF6	0205 767.16

Kannessa: (17) RC810
Keskellä: (17) RC810 tai (20) RPC

D 70/32.AF

Jaotus 32 mm (1,26")

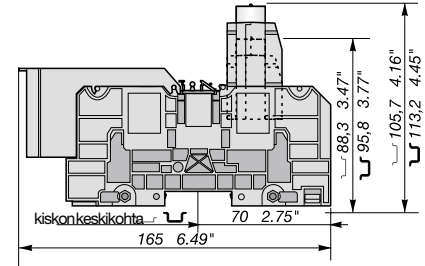

1 pultti M8 + 1 johdinliitin CHC M8 -kehysliittimellä



Väri	Malli	Tuoten.ro
Harmaa V0	D 70/32.AF	0190 007.26

Toimitetaan kannellisena

Ominaisuudet

Johtimen koko	NFC*	DIN**	UL	CSA
Korvake Yksisäikeinen	6-95 mm ²	6-70 mm ²		
C6 Monisäikeinen	6-70 mm ²	6-70 mm ²		
Johdinliitin Yksisäikeinen	6-95 mm ²			
IEC B11 Monisäikeinen	6-70 mm ²			

Nimellisjännite	IEC	IEC
V =~	1000	1000
Pulssi	8 kV	8 kV
Saasteaste	3	3
Nimellisvirta	IEC	IEC
Nimellinen	192 A	

Nimellinen johtimen koko			
Nimellinen	Korvake	Keski-ruuvi	Johdinliitin
Nimellinen	70 mm ²		
Suosittelun avain	H 13 mm	6 mm kuusiokoloav.	6 mm kuusiokoloav.
Suosittelu	6 Nm 52 lb.in	6 Nm 52 lb.in	8 Nm 69,3 lb.in

Malli	Tuoten.ro
BADH	0116 900.27
CPUF70	0190 017.17
BJS32	0205 774.15
BJS32	0205 775.16
DRF8	0205 768.27

Kannessa: (17) RC810
Keskellä: (17) RC810 tai (20) RPC

Tehoriviliittimet kaksiasentoisella jalustalla ja alustakiinnityksellä

 DIN 3

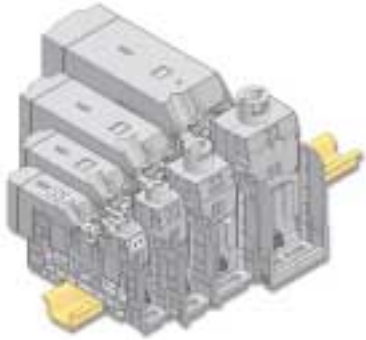

Toimitetaan kannellisena

Kisko		35 x 7,5 x 1	PR3	0164 800.03
Kisko		35 x 15 x 2,3	PR4	0168 500.12
Kisko		35 x 15 x 1,5	PR5	0168 700.22

Muut kiskot: Katso kohtaa "Tarvikkeet ja merkinnät"

Huom.

* NFC 20130
** DIN 46234

Alustakiinnitys M6-ruuveilla.

Tarvikkeet

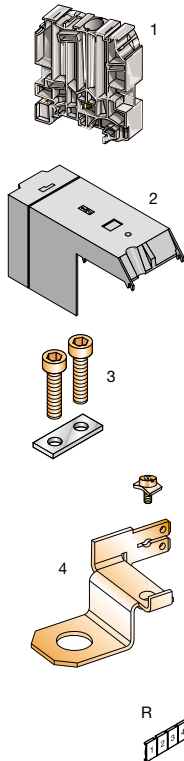

- 1 Päätypuristin
- 2 Kääntyvä suojakansi IP 20
- 3 Siltausliitin, jossa CHC-ruuvit
2 nap.
3 nap.
- 4 TAP Fastonille 6.35 x 0.8 mm
ja ruuvi

R Katso luettelon kohta
"Tarvikkeet ja merkinnät"

D 120/42.AF

Jaotus 42 mm (1,65")

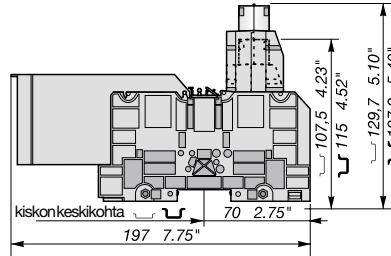

1 pultti M10 + johdinliitin CHC M10 -kehysliittimellä.



Väri	Malli	Tuoten:ro
Harmaa V0	 D120/42.AF	0190 008.07

Toimitetaan kannellisena.

Ominaisuudet

Johtimen koko	NFC*			
	NFC*	DIN**	UL	CSA
Korvake Yksisäikeinen	6-150 mm ²	6-120 mm ²		
C8 Monisäikeinen	6-120 mm ²	6-120 mm ²		
Johdinliitin Yksisäikeinen	6-150 mm ²			
IEC B13 Monisäikeinen	6-120 mm ²			

Nimellisjännite	IEC	IEC
V =~	1000	1000

Pulssi	8 kV	8 kV
Saasteaste	3	3

Nimellisvirta	IEC
Nimellinen	269A

Nimellinen johtimen koko

Nimellinen	120 mm ²
Korvake	H 17 mm
Suosittelut	Suositeltu avain: 10 Nm 87 lb.in Suositeltu: 6 Nm 52 lb.in

D 185/55.AF

Jaotus 55 mm (2,16")

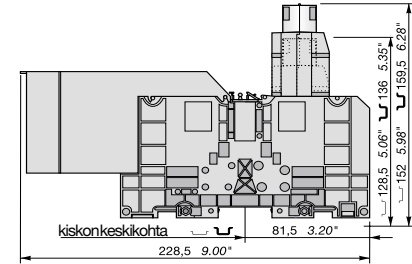

1 pultti M12 + johdinliitin CHC M12 -kehysliittimellä.



Väri	Malli	Tuoten:ro
Harmaa V0	 D185/55.AF	0190 009.00

Toimitetaan kannellisena.

Ominaisuudet

Johtimen koko	NFC*			
	NFC*	DIN**	UL	CSA
Korvake Yksisäikeinen	25-240 mm ²	6-185 mm ²		
C11 Monisäikeinen	6-185 mm ²	6-185 mm ²		
Johdinliitin Yksisäikeinen	25-240 mm ²			
IEC B15 Monisäikeinen	25-185 mm ²			

Nimellisjännite	IEC	IEC
V =~	1000	1000

Pulssi	8 kV	8 kV
Saasteaste	3	3

Nimellisvirta	IEC
Nimellinen	353A

Nimellinen johtimen koko

Nimellinen	185 mm ²
Korvake	H 19 mm
Suosittelut	Suositeltu avain: 14 Nm 121 lb.in Suositeltu: 6 Nm 52 lb.in

Kannessa:  RC810
Keskellä:  RC810 tai  RPC

Kannessa:  RC810
Keskellä:  RC810 tai  RPC

Poraus aluslevylle kiinnitystä varten ja mitat kansien kanssa.

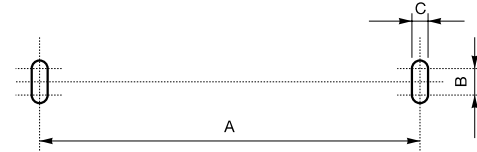
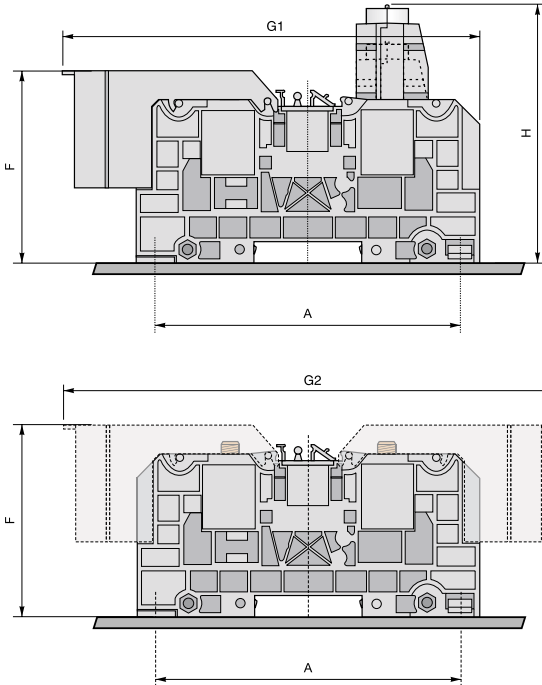

D 35/27.AF - D 70/32.AF - D 120/42.AF
D 35/27.FF - D 70/32.FF - D 120/42.FF

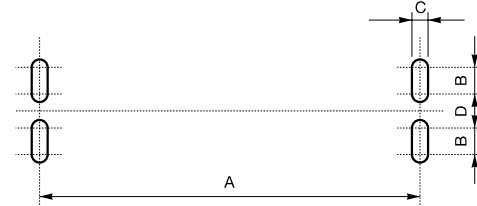

D 185/55.AF
D 185/55.FF - D 300/55.FF

Malli	Kiinnitys käyttää:	A	B	C	D	F	G1	G2	H
D35/27...	2 ruuvia	100,5	7,5	6,5	/	63,5	136,5	160	82,5
D70/32...	2 ruuvia	120	7,5	6,5	/	72,5	166	190,5	105,7
D120/42...	2 ruuvia	120	7,5	6,5	/	83,5	197	255,5	129,7
D185/55...	4 ruuvia	135	13,5	6,5	8,5	103,5	228,5	296	151,5
D300/55...	4 ruuvia	135	13,5	6,5	8,5	105	/	296	/

Mitat mm.

Merkintä

2 RC 810 tai 1 RC 1010,
merkintätapa (17)(26)

RPC tyyppin asetuksen merkintäkortti, merkintätapa (20) tai RC 810-merkintäkortti, merkintätapa (17)

2 uraa, 2 RC810 erottamattomina tai 1 RC 1010 yhdessä urassa

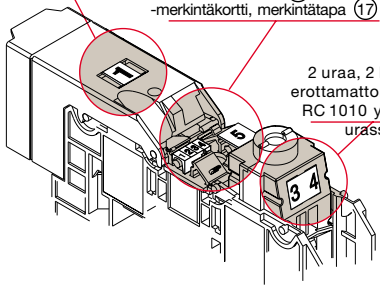

Siltausliitin.

- nosta merkinpidikkeet ylös
- poista kiinteä erotin
- ruuvaa siltausliitin

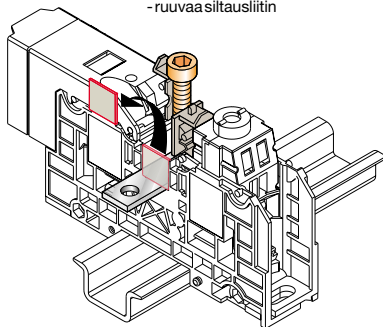

Lukitusjalusta, joka toimii ruuvitalalla halk. 4

Keskiaukko (tehtävä kun siltausliitin on irrotettu) «yksiasentoinen toiminta». Kun ruuvitalta on irrotettu, lukitusjalusta palaa kiinni-asentoon

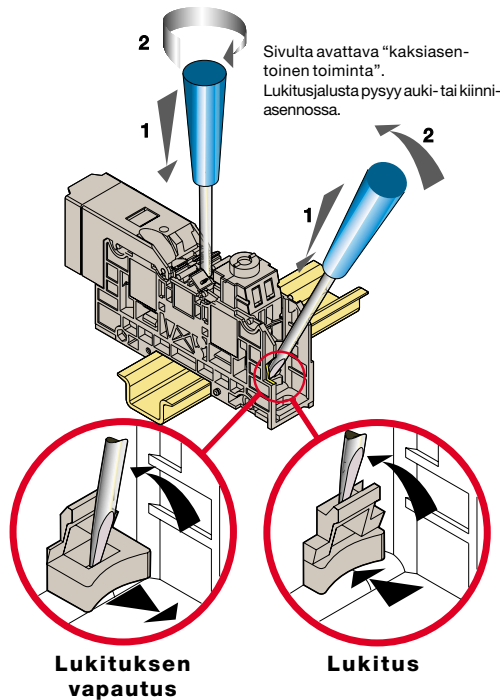

Lukitus

Liitinten välissä tuen kanssa

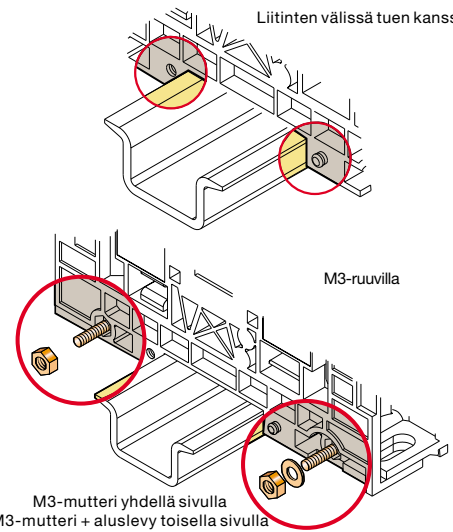

Seurantalaitteiston kytkentä

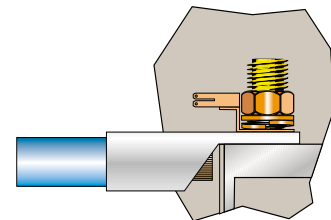

Muistiinpanot

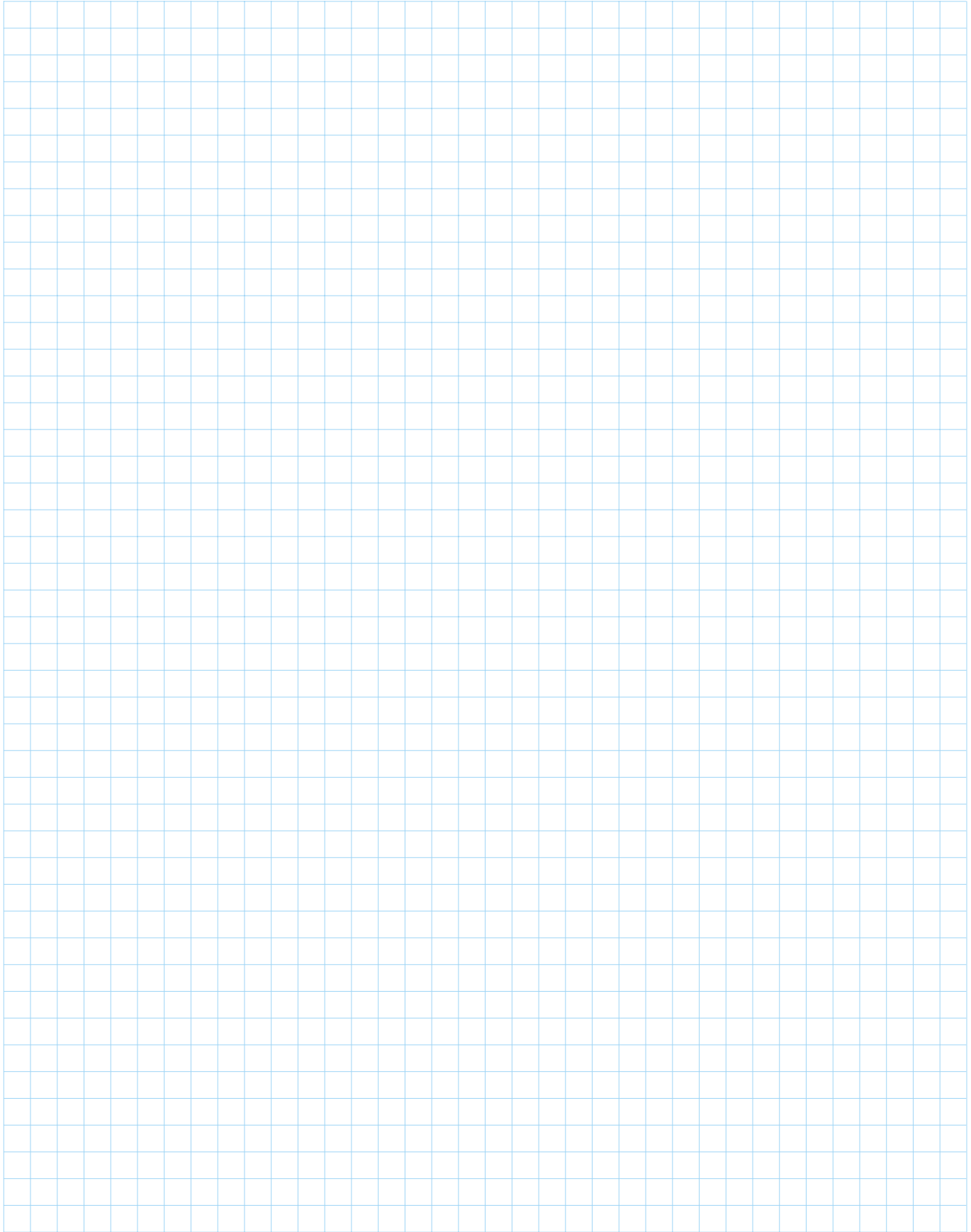

X-ON Electronics

Largest Supplier of Electrical and Electronic Components

Click to view similar products for [entrelec](#) manufacturer:

Other Similar products are found below :

[023000012](#) [023103024](#) [023000107](#) [1SNK505310R0000](#) [011762822](#) [016511417](#) [016340320](#) [1SNK516020R0000](#) [023300421](#)

[1SNK510010R0000](#) [018731214](#) [011870703](#) [010500220](#) [011511607](#) [023300227](#) [016049626](#) [017666704](#) [1SNK508411R0000](#) [023300320](#)

[023300001](#) [016548827](#) [012511813](#) [017301610](#) [011546820](#) [010500127](#)