



PicoScope® serie 5000

OSCILLOSCOPI A RISOLUZIONE FLESSIBILE

Elevati livelli di velocità e risoluzione

OSCILLOSCOPI PER PC FLESSIBILI AD ELEVATE PRESTAZIONI

Risoluzione flessibile, da 8 a 16 bit

Larghezza di banda analogica fino a 200 MHz

Memoria buffer fino a 512 MS

Campionamento in tempo reale fino a 1 GS/s



Campionamento in tempo
equivalente fino a 10 GS/s

Analizzatore di spettro fino a
200 MHz

Generatore di funzione o AWG
integrato

Connessione USB

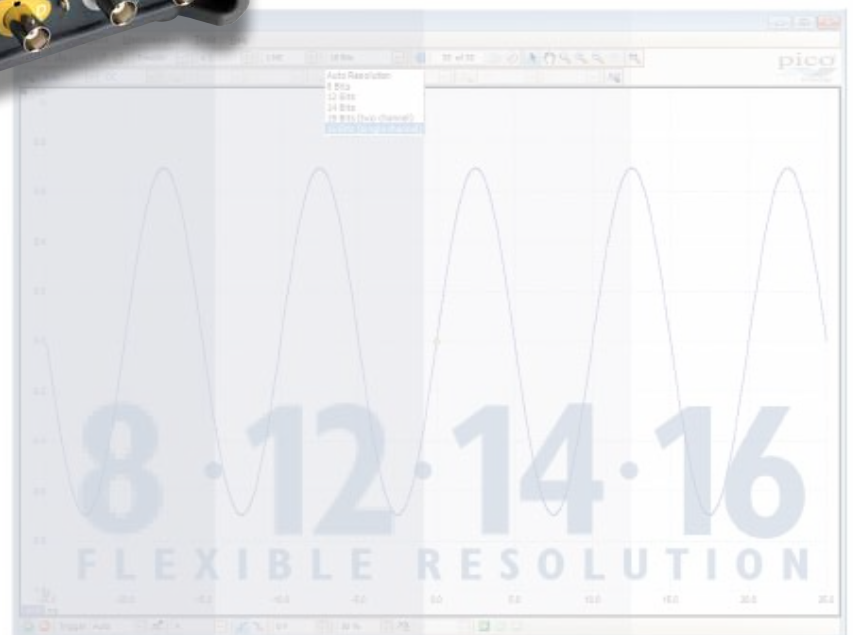

Kit SDK con programmi di esempio in dotazione • Assistenza tecnica gratuita • Aggiornamenti gratuiti
Software compatibile con Windows XP, Windows Vista, Windows 7 e Windows 8

www.picotech.com

PicoScope: potenza, trasportabilità e versatilità

Pico Technology continua a migliorare le funzionalità degli oscilloscopi per PC. Per la prima volta in un oscilloscopio, Pico Technology ha utilizzato gli ADC riconfigurabili per offrire una gamma di risoluzioni da 8 a 16 bit in un singolo prodotto.

Flessibilità di risoluzione

La maggior parte degli oscilloscopi digitali ottiene elevate frequenze di campionamento interlacciando ADC multipli a 8 bit. Anche con una progettazione molto accurata, il processo di interlacciamento provoca in ogni caso errori che rendono le prestazioni dinamiche peggiori rispetto alle prestazioni dei singoli ADC.

Gli oscilloscopi PicoScope 5000 hanno invece un'architettura molto diversa, che prevede la possibilità di applicare gli ADC multipli ad alta risoluzione ai canali di ingresso in diverse serie e combinarli in parallelo per migliorare la velocità di campionamento o la risoluzione. Nella modalità in serie, gli ADC vengono interlacciati per ottenere 1 GS/s a 8 bit (vedere diagramma).

L'interlacciamento riduce le prestazioni degli ADC, ma il risultato (SFDR 60 dB) è comunque nettamente migliore rispetto agli oscilloscopi che interlacciano ADC da 8 bit. Questa modalità consente anche di ottenere 500 MS/s con una risoluzione di 12 bit.

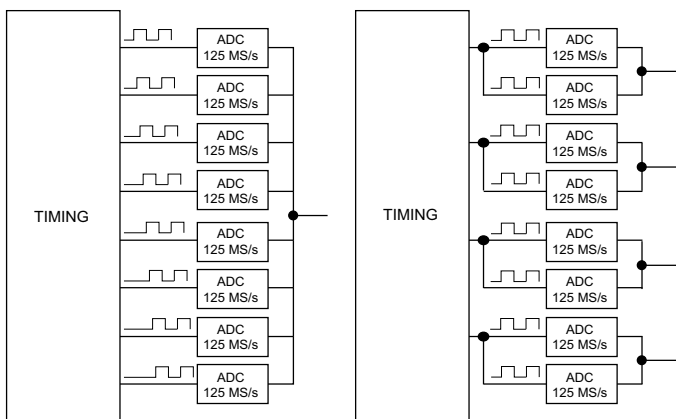

Nella modalità in parallelo, gli ADC multipli vengono campionati in fase su ciascun canale aumentando la risoluzione a 14 bit (vedere diagramma) a 125 MS/s per canale (70 dB SFDR). Se occorrono solo due canali, la risoluzione può essere aumentata a 15 bit e, in modalità monocanale, tutti gli ADC vengono combinati per ottenere 16 bit a 62,5 MS/s.

Portatilità

Gli oscilloscopi Pico Technology sono piccoli, leggeri e portatili. Nella modalità a 2 canali, gli oscilloscopi serie 5000 possono essere alimentati esclusivamente tramite USB, una caratteristica ideale per i tecnici che si spostano frequentemente. L'alimentazione esterna è necessaria solo se si utilizzano più di 2 canali. Gli oscilloscopi della serie 5000 sono adatti all'impiego sul campo per molte applicazioni, che si tratti di progettazione, ricerca, verifica, formazione, manutenzione oppure riparazione.

Larghezza di banda e velocità di campionamento elevate

A differenza della maggior parte degli oscilloscopi alimentati mediante collegamento USB che si limitano a velocità di campionamento in tempo reale di soli 100 o 200 MS/s, i modelli PicoScope serie 5000 offrono una velocità fino a 1 GS/s e una larghezza di banda massima di 200 MHz. La modalità di campionamento del tempo equivalente (ETS) consente di aumentare ulteriormente la velocità di campionamento fino a 10 GS/s, con una visualizzazione più dettagliata dei segnali ripetitivi.

Trigger digitale

La maggior parte degli oscilloscopi digitali oggi disponibili utilizza trigger con architettura analogica basati su comparatori. In questo modo possono verificarsi errori di tempo e di ampiezza che non sempre è possibile calibrare. Spesso l'uso dei comparatori limita la sensibilità del trigger a larghezze di banda elevate.

Fin dal 1991 abbiamo iniziato a proporre un trigger completamente digitale che utilizza i dati digitalizzati. Questa tecnica riduce gli errori e permette ai nostri oscilloscopi di innescare anche in presenza dei segnali più piccoli alla larghezza di banda piena. I livelli di trigger e isteresi si possono impostare con grande accuratezza e risoluzione.

Il trigger digitale riduce anche il ritardo di riarmo. Questa caratteristica, combinata con la memoria segmentata, permette di sincronizzare e catturare eventi in rapida sequenza. Con la base dei tempi più rapida, il trigger rapido permette di raccogliere 10.000 forme d'onda in meno di 20 millisecondi. Con la funzione di verifica dei limiti maschera è possibile analizzare queste forme d'onda per evidenziare quelle difettose da visualizzare nel buffer.

Ampia memoria buffer

Gli oscilloscopi PicoScope serie 5000 offrono una profondità di memoria fino a 512 milioni di campioni, più di qualsiasi altro oscilloscopio nella stessa fascia di prezzo.

Gli altri oscilloscopi hanno velocità di campionamento massime elevate, ma senza la memoria profonda non possono sostenere queste velocità su basi dei tempi lunghe.

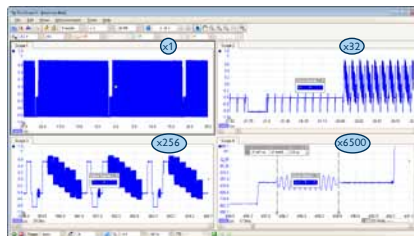

Grazie a un buffer da 512 MS, il modello PicoScope 5444B può campionare a una velocità di 1 GS/s fino a 50 ms/div (tempo di cattura totale di 500 ms).

La gestione di questi dati richiede strumenti potenti. Per questo sono a disposizione pulsanti di zoom e una finestra panoramica per ingrandire e riposizionare la schermata semplicemente trascinando il mouse. Sono possibili fattori di ingrandimento di svariati milioni.

Ciascuna forma d'onda catturata viene memorizzata in un buffer segmentato, quindi è possibile rivedere fino a 10.000 forme d'onda acquisite in momenti precedenti. Finalmente potrete recuperare i disturbi anche se sono spariti dallo schermo prima che poteste fermare l'oscilloscopio. È possibile applicare una maschera per nascondere le forme d'onda che non sono d'interesse.

Trigger avanzati



Oltre alla gamma di trigger standard presenti in tutti gli oscilloscopi, il PicoScope serie 5000 offre un set di trigger ai vertici della categoria per agevolare l'acquisizione dei dati desiderati, tra cui larghezza di impulso, trigger con finestra e con dropout.

Generatore di funzioni e generatore di forma d'onda arbitraria

Tutte le unità sono dotate di generatore di funzioni integrato (forme d'onda sinusoidali, quadre, triangolari, di livello CC). I comandi di base permettono di regolare livelli, offset e frequenza, mentre quelli più avanzati consentono di

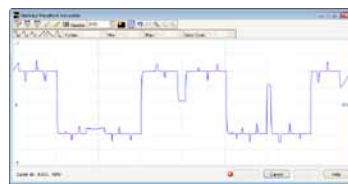

lavorare su diversi range di frequenza. Queste funzioni, insieme all'opzione di mantenimento del picco di spettro, rendono questo strumento ideale per testare amplificatori e risposte dei filtri.

Gli oscilloscopi PicoScope serie 5000 modello B comprendono forme d'onda aggiuntive integrate, nonché un generatore di forma d'onda arbitraria. È possibile creare o modificare le forme d'onda utilizzando l'editor AWG integrato, importarle dalle tracce dell'oscilloscopio, oppure caricarle da un foglio di calcolo.

Elevata integrità dei segnali

La maggior parte degli oscilloscopi è pensata in base a un prezzo, i nostri sono pensati in base a una specifica.



Un front end progettato con cura e l'uso di apposite schermature riducono il rumore, la diafonia e la distorsione armonica. Anni di esperienza nel settore degli oscilloscopi ci hanno permesso di migliorare la risposta agli

impulsi e la linearità della larghezza di banda.

Siamo orgogliosi delle prestazioni dinamiche dei nostri prodotti, che abbiamo voluto dettagliare in queste specifiche. Il risultato è semplice: quando testate un circuito, potrete fidarvi delle forme d'onda che compaiono a video.

Caratteristiche di fascia alta di serie

Acquistare un oscilloscopio da alcune aziende è un po' come comprare un'auto. Una volta aggiunti tutti gli extra di cui si ha bisogno, il prezzo è cresciuto considerevolmente. Con PicoScope serie 5000, le caratteristiche di fascia alta come la verifica dei limiti con maschere, la decodifica seriale, l'attivazione avanzata, le misurazioni, i canali matematici, la modalità XY, il filtraggio digitale e la memoria segmentata sono tutte comprese nel prezzo.

Per proteggere il vostro investimento nel tempo, software e firmware dell'unità possono essere aggiornati. Da sempre la nostra azienda offre ai suoi clienti la possibilità di scaricare gratuitamente le nuove funzionalità software. Mentre le altre aziende si limitano a vaghe promesse, noi rispettiamo la parola data anno dopo anno. Chi prova i nostri prodotti ci ricompensa diventando nostro cliente e spesso raccomandandoci ai suoi colleghi.

La progettazione dei software PicoScope prevede che l'area di visualizzazione massima consenta di visualizzare anche le forme d'onda. Persino su un computer portatile l'area di visualizzazione è molto maggiore e la risoluzione è molto migliore rispetto al classico oscilloscopio da banco.

Modalità di visualizzazione della persistenza

È possibile visualizzare dati vecchi e nuovi sovrapposti, con i dati nuovi in colori più brillanti oppure ombreggiati per semplificare l'individuazione di disturbi e dropout e la stima della frequenza relativa. Si può scegliere tra persistenza analogica e colore digitale, oppure creare una modalità di visualizzazione personalizzata.

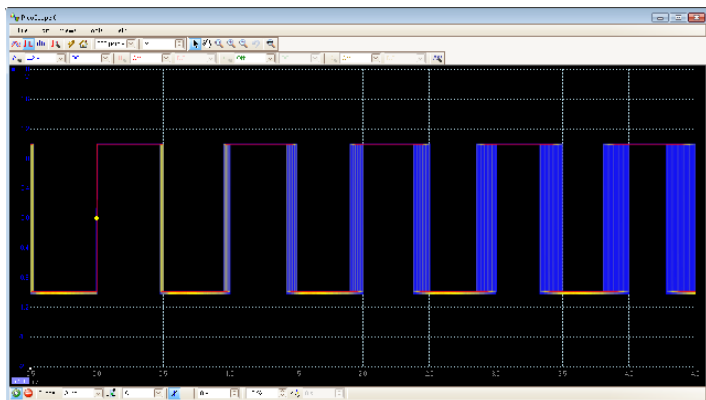

Decodifica seriale

Il PicoScope serie 5000, con la sua memoria profonda, è ideale per la decodifica seriale poiché consente di acquisire migliaia di frame in sequenze di dati ininterrotte. I protocolli correntemente inclusi sono I²C, SPI, RS232/UART, CAN, LIN e FlexRay. L'elenco è destinato a crescere grazie agli aggiornamenti gratuiti.

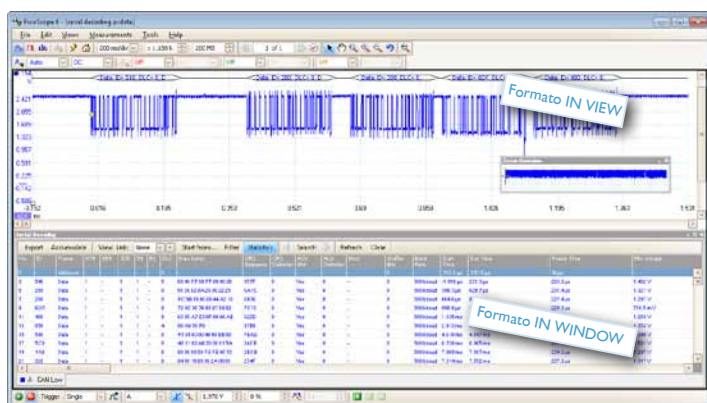

Acquisizione/digitalizzazione dei dati ad alta velocità

I driver e il kit di sviluppo software in dotazione consentono di elaborare personalmente il software o l'interfaccia per i comuni pacchetti di altre marche, come LabVIEW.

Se la memoria ultra profonda dell'oscilloscopio non è sufficiente, il driver supporta la modalità di streaming dei dati, che acquisisce dati continui senza interruzioni

direttamente sulla RAM del PC o sul disco rigido attraverso la porta USB a una velocità superiore a 10 MS/s (la velocità massima dipende dal PC).

Verifica dei limiti con maschere

Questa funzione è progettata appositamente per ambienti di produzione e debugging. È sufficiente acquisire un segnale da un sistema funzionante noto e PicoScope lo contorna con una maschera con la tolleranza definita dall'utente.

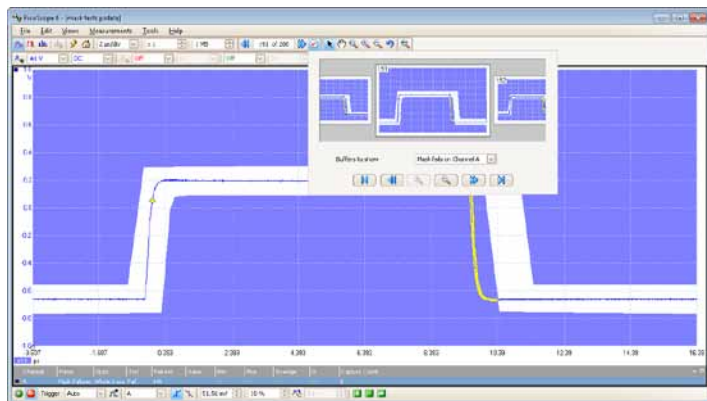

Collegando il sistema in prova, PicoScope evidenzierà ogni parte della forma d'onda al di fuori dell'area della maschera. I dettagli evidenziati rimangono sul display consentendo all'oscilloscopio di catturare disturbi intermittenti, lasciando l'utente libero di svolgere altre mansioni. La finestra delle misurazioni conta il numero di errori e visualizza contemporaneamente altre misure e statistiche. Le maschere possono essere importate ed esportate come file.

Impostazioni personalizzate della sonda

La funzione di personalizzazione delle sonde consente di correggere guadagno, attenuazione, compensazioni e non linearità nelle sonde speciali, o di cambiare unità di misura (come corrente, potenza o temperatura). È possibile salvare le impostazioni su disco per riutilizzarle in futuro.

Analizzatore di spettro

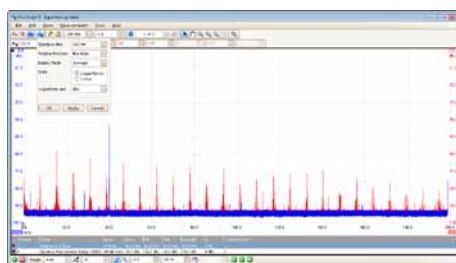

Con un semplice clic su un tasto, è possibile visualizzare il grafico dello spettro per i canali selezionati con una frequenza massima di 200 MHz. Un'ampia gamma di impostazioni offre la possibilità di controllare il numero di

bande di spettro, i tipi di finestre e le modalità di visualizzazione: istantanea, media, oppure tenuta di picco.

È possibile visualizzare più spettri contemporaneamente con differenti selezioni di canali e fattori di ingrandimento/riduzione, nonché osservarli contemporaneamente a forme d'onda nel dominio del tempo riguardanti gli stessi dati. È possibile aggiungere alla visualizzazione una serie completa di misurazioni automatiche di dominio della frequenza, comprese THD, THD+N, SNR, SINAD e IMD.

Canali matematici

È possibile creare nuovi canali combinando canali di ingresso e forme d'onda di riferimento. Sono disponibili numerose funzioni aritmetiche, logaritmiche, trigonometriche e di altro tipo. È possibile definire una funzione tramite il pulsante del pannello di controllo o digitando un'equazione nella casella di testo.

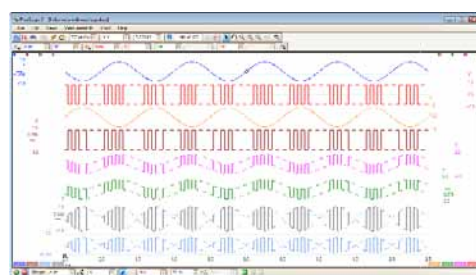

PicoScope: il grado di complessità dello schermo è impostabile dall'utente. Partendo dalla visualizzazione di un solo canale, è possibile ampliare la videata per includere qualsiasi numero di canali attivi, canali matematici e forme d'onda di riferimento.

Strumenti > Decodifica seriale: decodifica segnali di dati seriali multipli e visualizza i dati unitamente al segnale fisico o sotto forma di tabella dettagliata.

Strumenti > Canali di riferimento: salva le forme d'onda in memoria o su disco e le visualizza unitamente agli ingressi attivi. Ideale per la diagnostica e le verifiche di produzione.

Strumenti > Maschere: genera automaticamente una maschera di verifica a partire da una forma d'onda o consente di tracciarne una a mano. PicoScope evidenzia le eventuali parti al di fuori della maschera e mostra le statistiche di errore.

Opzioni canale: filtraggio, offset, potenziamento della risoluzione, sonde personalizzate e molto altro ancora.

Tasto Impostazione automatica: configura la base dei tempi e le gamme di tensione per una visualizzazione stabile dei segnali.

Marcatore di trigger: trascinare per regolare il livello di trigger e il tempo pre-trigger.

Comandi oscilloscopio: i comandi come gamma tensione, risoluzione oscilloscopio, abilitazione canale, base dei tempi e profondità di memoria si trovano sulla barra degli strumenti ad accesso rapido, lasciando libera l'area principale dello schermo per le forme d'onda.

Generatore di segnale: genera segnali standard oppure (su alcuni oscilloscopi) forme d'onda arbitrarie. Modalità di analisi di frequenza inclusa.

Strumenti di riproduzione delle forme d'onda: PicoScope registra automaticamente fino a 10.000 forme d'onda più recenti. È possibile scorrere rapidamente tra le forme d'onda registrate per ricercare eventi intermittenti oppure usare lo **strumento di navigazione buffer** per effettuare una ricerca visiva.

Strumenti zoom e panoramica: PicoScope consente un fattore di ingrandimento di diversi milioni, necessario quando si lavora con la memoria profonda degli oscilloscopi della serie 5000. È possibile utilizzare gli strumenti di ingrandimento, riduzione e panoramica o fare clic e trascinare la finestra panoramica per una navigazione veloce.

Viste: PicoScope è accuratamente progettato per utilizzare al meglio l'area del display. È possibile aggiungere nuove viste oscilloscopio e spettro con layout automatici o personalizzati.

Righelli: ciascun asse ha due righelli che possono essere trascinati sullo schermo per eseguire misurazioni rapide di ampiezza, tempo e frequenza.

Canali matematici: combinano i canali in ingresso e le forme d'onda di riferimento utilizzando la semplice aritmetica o creano equazioni personalizzate con funzioni trigonometriche e di altro tipo.

Legenda Righello: elenca le misure del righello assoluto e differenziale.

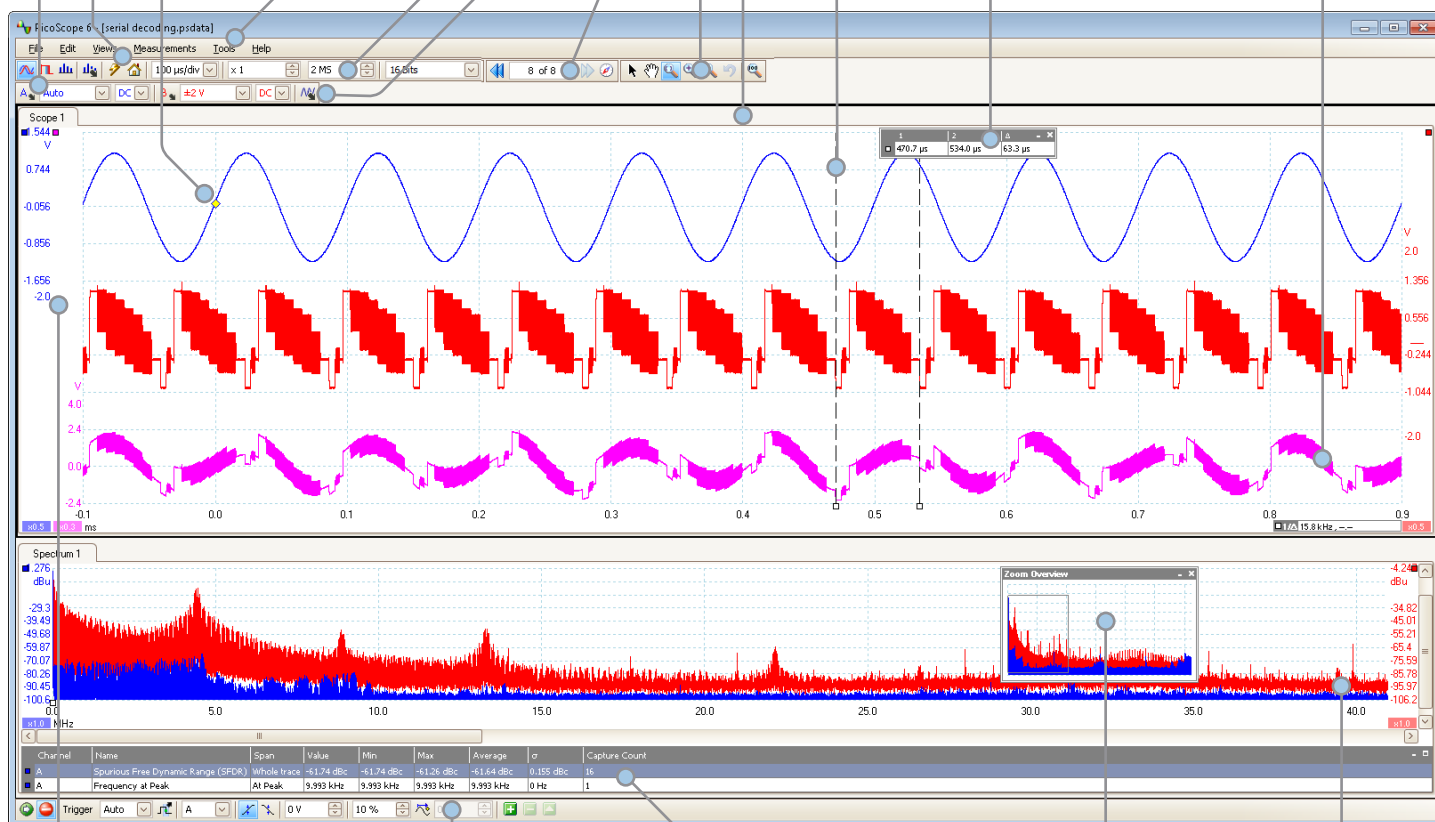

Assi mobili: gli assi verticali possono essere trascinati in alto e in basso. Questa funzionalità è particolarmente utile quando una forma d'onda ne oscura un'altra. È anche presente il comando **Assi a disposizione automatica**.

Barra degli strumenti Trigger: rapido accesso ai comandi principali, con trigger avanzati in una finestra pop-up.

Misurazioni automatiche: visualizzazione delle misurazioni calcolate per la risoluzione dei problemi e l'analisi. È possibile aggiungere tutte le misurazioni che si desidera su ogni vista. Ciascuna misurazione comprende parametri statistici che ne mostrano la variabilità.

Panoramica: fare clic e trascinare per navigare all'interno delle viste ingrandite.

Vista spettro: visualizza i dati FFT accanto alla vista oscilloscopio oppure in modo indipendente.

Dati tecnici PicoScope serie 5000

VERTICALE
Numero di canali
Larghezza di banda (-3 dB)
Limitazione larghezza di banda (-3 dB)
Tempo di salita (calcolato, 10% - 90%)
Connettori d'ingresso
Risoluzione*
Risoluzione verticale migliorata
Caratteristiche di ingresso
Accoppiamento ingresso
Sensibilità ingresso
Range di ingresso
Intervallo di compensazione analogica
Accuratezza CC
Da ± 50 mV a ± 20 V
Intervalli ± 10 mV e ± 20 mV
Protezione da sovratensione

PicoScope 5242A	PicoScope 5442A	PicoScope 5242B	PicoScope 5442B	PicoScope 5243A	PicoScope 5443A	PicoScope 5243B	PicoScope 5443B
2	4	2	4	2	4	2	4
Tutte le modalità: 60 MHz				Modalità da 8 a 15 bit: 100 MHz • Modalità a 16 bit: 60 MHz			
20 MHz, commutabile				20 MHz, commutabile			
Tutte le modalità: 5,8 ns				Modalità da 8 a 15 bit: 3,5 ns • Modalità a 16 bit: 5,8 ns			
BNC sul pannello anteriore				BNC sul pannello anteriore			
8 bit, 12 bit, 14 bit, 15 bit, 16 bit				8 bit, 12 bit, 14 bit, 15 bit, 16 bit			
Risoluzione hardware + 4 bit				Risoluzione hardware + 4 bit			
1 M Ω \pm 1% 13 pF, \pm 1 pF				1 M Ω \pm 1% 13 pF, \pm 1 pF			
CA/CC				CA/CC			
Da 2 mV/div a 4 V/div				Da 2 mV/div a 4 V/div			
Da ± 10 mV a ± 20 V a fondo scala in 11 range				Da ± 10 mV a ± 20 V a fondo scala in 11 range			
± 250 mV (intervalli da 10, 20, 50, 100, 200 mV), $\pm 2,5$ V (intervalli da 500 mV, 1 V, 2 V), ± 20 V (intervalli da 5, 10, 20 V)				± 250 mV (intervalli da 10, 20, 50, 100, 200 mV), $\pm 2,5$ V (intervalli da 500 mV, 1 V, 2 V), ± 20 V (intervalli da 5, 10, 20 V)			
modalità \geq 12 bit: $\pm 0,25\%$ tipico a 25°C ($\pm 1\%$ di fondo scala max a 20 - 30°C) • Modalità 8 bit: $\pm 1\%$ tipico							
Tutte le modalità: $\pm 2\%$ tipico a 25°C ($\pm 5\%$ di fondo scala max a 20 - 30°C)							
± 100 V (CC + picco CA)				± 100 V (CC + picco CA)			

* La risoluzione effettiva massima è limitata sugli intervalli di tensione minimi: ± 10 mV = 8 bit • ± 20 mV = 12 bit. Tutti gli altri intervalli possono utilizzare la risoluzione completa.

ORIZZONTALE
Velocità di campionamento max.
1 canale qualsiasi
2 canali qualsiasi
3 canali qualsiasi
Quattro canali
Velocità di campionamento (campionamento ripetitivo)
Velocità di campionamento (streaming USB)
Intervalli della base dei tempi
Memoria buffer** (8 bit)
Memoria buffer** (≥ 12 bit)
Memoria buffer** streaming continuo
Buffer per forma d'onda (numero di segmenti)
Accuratezza della base dei tempi (deviazione)
Jitter di campionamento

PicoScope 5242A	PicoScope 5442A	PicoScope 5242B	PicoScope 5442B	PicoScope 5243A	PicoScope 5443A	PicoScope 5243B	PicoScope 5443B
Modalità 8 bit		Modalità 12 bit		Modalità 14 bit			
1 GS/s		500 MS/s		125 MS/s			
500 MS/s		250 MS/s		125 MS/s			
250 MS/s		125 MS/s		125 MS/s			
250 MS/s		125 MS/s		125 MS/s			
2,5 GS/s				5 GS/s			
10 MS/s con PicoScope 6. >10 MS/s utilizzando l'API in dotazione				10 MS/s con PicoScope 6. >10 MS/s utilizzando l'API in dotazione			
Da 2 ns/div a 1000 s/div				Da 1 ns/div a 1000 s/div			
16 MS		32 MS		64 MS		128 MS	
8 MS		16 MS		32 MS		64 MS	
100 MS con software PicoScope				100 MS con software PicoScope			
10.000 con software PicoScope				10.000 con software PicoScope			
± 50 ppm (± 5 ppm/anno)				± 2 ppm (± 1 ppm/anno)			
3 ps RMS, tipico				3 ps RMS, tipico			

** Condivisa fra canali attivi

PRESTAZIONE DINAMICA (tipica; canali analogici)
Diafonia
Distorsione armonica totale (THD)
SFDR
Rumore (sull'intervallo da 50 mV)
Linearità larghezza di banda

Migliore di 400:1 sull'intera larghezza di banda (gamme di tensione e	
Modalità 8 bit: > 60 dB a 100 kHz, segnale in ingresso di fondo scala • Modalità ≥ 12 bit mode: > 70 dB	
8 e 12 bit: > 60 dB a 100 kHz, segnale in ingresso di fondo scala • da 14 a 16 bit: > 70 dB a 100	
Modalità 8 bit 120 μ V RMS • modalità 12 bit 110 μ V RMS • Modalità 14 bit 100 μ V RMS • Modalità 15	
(+0,3 dB, +3 dB) da CC a piena larghezza di banda (+0,3 dB, +3 dB) da CC a piena larghezza di banda	

Dati tecnici PicoScope serie 5000

	PicoScope 5242A/5442A	PicoScope 5242B/5442B	PicoScope 5243A/5443A	PicoScope 5243B/5443B
TRIGGER	Tutti i canali		Tutti i canali	
Sorgente	Nessuno, Automatico, Ripeti, Unico, Rapido (memoria segmentata)			
Modalità trigger	Fronte, finestra, ampiezza di impulso, ampiezza di impulso finestra, dropout, window dropout			
Trigger avanzati	Ascendente, discendente			
Tipi di trigger (modalità ETS)	Il trigger digitale garantisce una precisione di 1 LSB sull'intera larghezza di banda dell'oscilloscopio. • Modalità ETS:			
Sensibilità	100% della dimensione di cattura			
Cattura pre-trigger massima	4 miliardi di campioni			
Cattura post-trigger massima	< 2 µs con la base dei tempi più rapida			
Tempo di riarmo del trigger	Fino a 10.000 forme d'onda in una sequenza di impulsi di 20 ns			
Velocità trigger massima				
INGRESSO TRIGGER ESTERNO	Fronte, ampiezza di impulso, dropout, intervallo, logica BNC pannello frontale, 1 MΩ ±1% 13 pF ±1 pF		Fronte, ampiezza di impulso, dropout, intervallo, logica BNC pannello frontale, 1 MΩ ±1% 13 pF ±1 pF	
Tipi di trigger	60 MHz		100 MHz	
Caratteristiche di ingresso	±5 V, accoppiato CC		±5 V, accoppiato CC	
Larghezza di banda	±100 V (CC + picco CA)		±100 V (CC + picco CA)	
Range di tensione				
Protezione da sovratensione				
GENERATORE DI FUNZIONI	sinusoidali, quadrati, triangolari, tensione CC		sinusoidali, quadrati, triangolari, tensione CC	
Segnali in uscita standard	CC a 20 MHz		CC a 20 MHz	
Frequenza segnale standard	±50 ppm (±5 ppm/anno)		±2 ppm (±1 ppm/anno)	
Accuratezza della frequenza di uscita	< 50 mHz		< 50 mHz	
Risoluzione della frequenza di uscita	±2 V con ±1% accuratezza CC		±2 V con ±1% accuratezza CC	
Range tensione in uscita	Ampiezza del segnale e compensazione regolabili in incrementi da 0,25 mV circa nella gamma di frequenza di uscita			
Regolazione tensione in uscita	da < 2 dB a 20 MHz, tipica con carico da 50 Ω		da < 2 dB a 20 MHz, tipica con carico da 50 Ω	
Linearità dell'ampiezza	> 70 dB a 10 kHz, onda sinusoidale a fondo scala		> 70 dB a 10 kHz, onda sinusoidale a fondo scala	
SFDR	BNC, impedenza in uscita 50 Ω		BNC, impedenza in uscita 50 Ω	
Tipo di connettore	±20 V		±20 V	
Protezione da sovratensione	In alto, in basso o alternata, con frequenze e incrementi di avvio/arresto			
Modalità di scansione				
AWG (solo modelli B)	-		-	
Velocità di aggiornamento	200 MS/s		200 MS/s	
Dimensioni buffer	-		-	
Risoluzione	14 bit (incrementi in uscita da circa 0,25 mV)		14 bit (incrementi in uscita da circa 0,25 mV)	
Larghezza di banda	> 20 MHz		> 20 MHz	
Tempo di salita (10% - 90%)	< 10 ns		< 10 ns	
USCITA DI COMPENSAZIONE DELLA SONDA	600 Ω		600 Ω	
Caratteristiche di uscita	1 kHz		1 kHz	
Frequenza di uscita	3 V pk-pk		3 V pk-pk	
Livello di uscita	10 V		10 V	
Protezione da sovratensione				

Dati tecnici PicoScope serie 5000

	PicoScope 5242A/5442A	PicoScope 5242B/5442B	PicoScope 5243A/5443A	PicoScope 5243B/5443B
ANALIZZATORE DI SPETTRO				
Range di frequenza	CC a 60 MHz		CC a 100 MHz	
Modalità di visualizzazione	Grandezza, media, tenuta di picco		Grandezza, media, tenuta di picco	
Funzioni delle finestre	Rettangolare, gaussiana, triangolare, Blackman, Blackman-Harris, Hamming, Hann			
Numero di punti FFT	Selezionabile da 128 a 1 milione in potenze di 2		Selezionabile da 128 a 1 milione in potenze di 2	
CANALI MATEMATICI				
Funzioni	-x, x+y, x-y, x*y, x/y, x^y, sqrt, exp, ln, log, abs, norm, sign, sin, cos, tan, arcsin, arccos			
Operandi	A, B, C, D (canali in ingresso), T (tempo), forme d'onda di riferimento			
MISURAZIONI AUTOMATICHE				
Oscilloscopio	RMS CA, RMS reale, media CC, tempo di funzionamento, frequenza, ciclo di funzionamento, andamento discendente, dell'impulso alto e basso, massimo, minimo, picco-picco			
Spettro	Frequenza al picco, ampiezza al picco, ampiezza media al picco, potenza totale, THD %, THD dB			
Statistiche	Minimo, massimo, media e deviazione standard		Minimo, massimo, media e deviazione standard	
DECODIFICA SERIALE				
Protocolli	I ² C, I ² S, SPI, RS232/UART, CAN, LIN, FlexRay		I ² C, I ² S, SPI, RS232/UART, CAN, LIN, FlexRay	
VERIFICA DEI LIMITI CON MASCHERE				
Statistiche	Pass/Fail, conteggio errori, conteggio totale		Pass/Fail, conteggio errori, conteggio totale	
VISUALIZZAZIONE				
Interpolazione	Lineare o sin(x)/x		Lineare o sin(x)/x	
Modalità persistenza	Colore digitale, intensità analogica, personalizzato o nessuno		Colore digitale, intensità analogica, personalizzato o nessuno	
SPECIFICHE GENERALI				
Connettività PC	USB 2.0 ad alta velocità (USB 1.1 e USB 3.0 compatibili)			
Alimentazione	1 A (2 canali) da 2 porte USB (cavo double head in dotazione) o 1,5 A a 5 V (fino a 5 V)			
Dimensioni	190 x 170 x 40 mm (connettori compresi)			
Peso	< 0,5 kg			
Range di temperatura	Esercizio: da 0°C a 50°C (da 20°C a 30°C per l'accuratezza dichiarata). Conservazione: da -40°C a 70°C			
Range di umidità	Esercizio: dal 5% all'80% UR, senza condensa. Conservazione: dal 5% al 95% UR			
Ambiente	Solo ambienti asciutti fino a 2000 m di quota			
Certificazioni di sicurezza	Progettato a norma EN 61010-1:2010			
Certificazioni EMC	Testato a norma EN61326-1:2006 e FCC Parte 15 Sottoparte B			
Certificazioni ambientali	Conforme a RoHS e WEEE			
Requisiti software/di sistema	PicoScope 6, SDK e programmi di esempio. Microsoft Windows XP, Windows Vista, Windows 7 o Windows 10			
Accessori	Cavo/i USB, 2 o 4 sonde nell'apposita custodia, adattatore CA per oscilloscopio			
Lingue (supporto completo):	inglese, francese, tedesco, italiano e spagnolo			
Lingue (soltanto interfaccia utente):	cinese (semplificato e tradizionale), ceco, danese, olandese, finlandese, greco, ungherese, coreano, norvegese, polacco, portoghese, rumeno, russo, svedese			

Conessioni

I pannelli anteriori degli oscilloscopi a 2 canali PicoScope serie 5000 sono dotati di:

- 2 canali in ingresso BNC analogici
- 1 ingresso BNC trigger esterno
- 1 uscita BNC AWG/generatore di funzione
- 1 uscita di compensazione della sonda

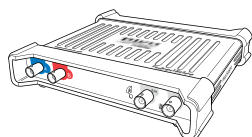

I pannelli anteriori degli oscilloscopi a 4 canali PicoScope serie 5000 sono dotati di:

- 4 canali in ingresso BNC analogici
- 1 ingresso BNC trigger esterno
- 1 uscita BNC AWG/generatore di funzione
- 1 uscita di compensazione della sonda

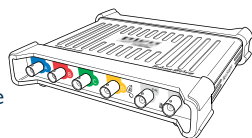

I pannelli posteriori di tutti gli oscilloscopi PicoScope serie 5000 sono dotati di:

- 1 presa di alimentazione CC
- 1 porta USB 2.0



Contenuti kit ed accessori

La confezione dell'oscilloscopio PicoScope serie 5000 contiene i seguenti componenti:

- Oscilloscopio PicoScope serie 5000
- 2 sonde (oscilloscopi a 2 canali)
- 4 sonde (oscilloscopi a 4 canali)
- Cavo USB 2.0 double head
- Cavo USB 2.0 standard (solo oscilloscopi a 4 canali)
- Adattatore alimentazione di rete (solo oscilloscopi a 4 canali)
- Guida rapida
- CD con materiale di consultazione e software

Sonde

Il kit per oscilloscopio PicoScope serie 5000 è dotato di sonde compensate appositamente per adattarsi alle prestazioni del vostro oscilloscopio. Di seguito sono elencati i numeri di particolare delle sonde:



60 MHz	150 MHz	250 MHz
MI007	TA132	TA131

Informazioni per l'ordinazione

CODICE D'ORDINE	DESCRIZIONE	NUMERO DI CANALI	LARGHEZZA DI BANDA	GEN. FUNZ./AWG	DIMENSIONE BUFFER	SONDE FORNITE
PP863	PicoScope 5242A	2	60 MHz	Generatore di funzione	16 MS	2 x 60 MHz
PP864	PicoScope 5242B	2	60 MHz	AWG	32 MS	2 x 60 MHz
PP865	PicoScope 5243A	2	100 MHz	Generatore di funzione	64 MS	2 x 150 MHz
PP866	PicoScope 5243B	2	100 MHz	AWG	128 MS	2 x 150 MHz
PP867	PicoScope 5244A	2	200 MHz	Generatore di funzione	256 MS	2 x 250 MHz
PP868	PicoScope 5244B	2	200 MHz	AWG	512 MS	2 x 250 MHz
PP869	PicoScope 5442A	4	60 MHz	Generatore di funzione	16 MS	4 x 60 MHz
PP870	PicoScope 5442B	4	60 MHz	AWG	32 MS	4 x 60 MHz
PP871	PicoScope 5443A	4	100 MHz	Generatore di funzione	64 MS	4 x 150 MHz
PP872	PicoScope 5443B	4	100 MHz	AWG	128 MS	4 x 150 MHz
PP873	PicoScope 5444A	4	200 MHz	Generatore di funzione	256 MS	4 x 250 MHz
PP874	PicoScope 5444B	4	200 MHz	AWG	512 MS	4 x 250 MHz

www.picotech.com

Pico Technology
James House
Colmworth Business Park
ST. NEOTS
PE19 8YP
Regno Unito

☎ +44 (0) 1480 396395
☎ +44 (0) 1480 396296
✉ sales@picotech.com

*I prezzi sono corretti al momento della pubblicazione. Prima di procedere all'ordinazione contattare Pico Technology per conoscere i prezzi aggiornati. Salvo errori ed omissioni. Copyright © 2013 Pico Technology Ltd. Tutti i diritti riservati. MM040.it-2

X-ON Electronics

Largest Supplier of Electrical and Electronic Components

Click to view similar products for [Benchtop Oscilloscopes](#) category:

Click to view products by [Pico](#) manufacturer:

Other Similar products are found below :

[WSXS-RACK](#) [WSXS-MOUSE](#) [WSXS-KYBD](#) [UPO2102CS](#) [AX-DS1100CFM](#) [TT-HV250](#) [TT-LF212](#) [TT-LF 312-2-6](#) [DSO3064-KIT-IV](#)
[DSO5102P](#) [DSO5202B](#) [RT-ZP03](#) [MSO5062D](#) [CC-650](#) [FLUKE PM9082/001](#) [TOS-2020CT](#) [PK007-003](#) [PK007-019](#) [PK007-022](#) [PK007-024](#)
[PK007-026](#) [PK106-5](#) [PK116-3](#) [PK1-5MM-102](#) [PK1-5MM-104](#) [PK1-5MM-105](#) [PK1-5MM-108](#) [PK1-5MM-111](#) [PK1-5MM-112](#) [PK1-5MM-](#)
[113](#) [PK1-5MM-120](#) [TA041](#) [GDS-1052-U](#) [GDS-1072A-U](#) [GDS-1102A-U](#) [GDS-2072A](#) [GDS-2202E](#) [GDS-2204E](#) [U3400A-1CM](#) [PP-150](#) [PP-](#)
[80](#) [HO720](#) [TT-MF312](#) [TT-LF316](#) [TT-HV150](#) [TT-HF212RA](#) [TT-HF212](#) [2555](#) [2557](#) [2566](#)