

Diese Zeichnung/CAD-Daten dürfen ohne unsere Genehmigung weder vervielfältigt noch Dritten zugänglich gemacht werden. Ihre Benutzung ist nur für die Zwecke gestattet, für die wir sie ausdrücklich zur Verfügung gestellt haben. Die Zeichnung/CAD-Daten sind auf Verlangen jederzeit zurückzugeben. Zusätzliche Informationen sind auf Anfrage erhältlich. In case of application of a patent or a utility model all rights are reserved. ANSMANN pursue a policy of continuous development. Therefore we reserve the right to modify and improve at any time the product described in this data sheet without prior notice.

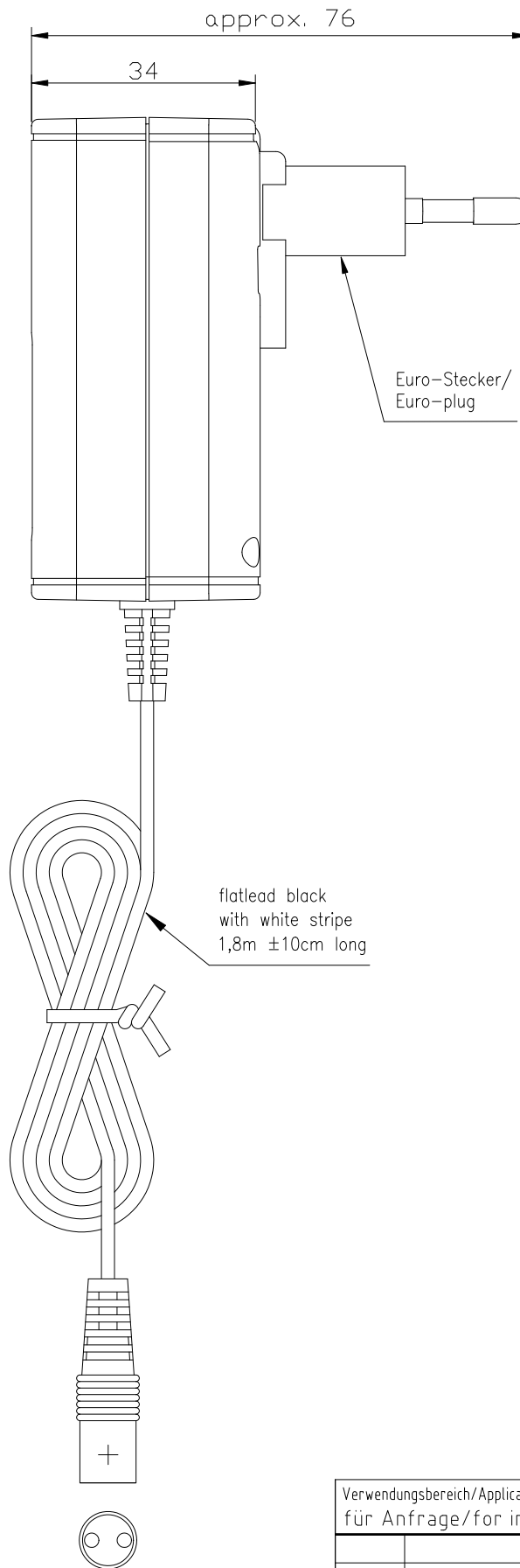

Technische Daten/
technical data

- Eingangsspannung/
input voltage : 100–240V ±10% 60/50Hz 250mA
- Ausgangsspannung/
output voltage : 3–4.5–5–6–7.5–9–12V ±10%
stabilisiert/regulated
- Ausgangsstrom/
output current : 1000mA
- Leistungsaufnahme im Leerlauf/
stand-by power consumption : <0,3W
- Ausgangs-Schutz
output electrical protection : Überlast, Kurzschluss/
overload, short circuit
- Schutzart/
protection : IP 20
- Isolation/
insulation : 4 kV Eingang/Ausgang
- Betriebstemperatur/
operating temperature : 0°C.....+25°C
- Lagertemperatur/
storage temperature : -25°C.....+70°C
primary/secondary
- Gewicht/
weight : xxxg inkl. Zubehör, ohne Verpackung/
xxxg incl. accessories, without package
- Gehäuse/
case : Steckergehäuse schwarz/
plug-in case black
- Gehäusematerial/
case material : ABS plastic
- Verpackung/
packaging : Blisterverpackung inkl. mehrsprachiger Bedienungsanleitung
blister shell incl. multilingual operating instruction
- Approbation/
approval : CE

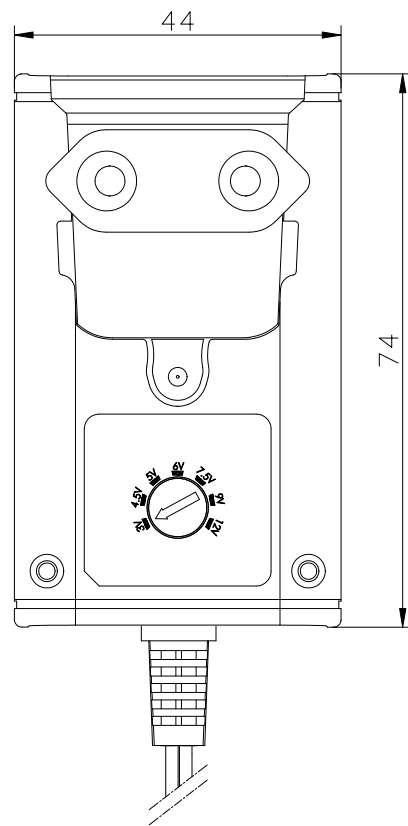
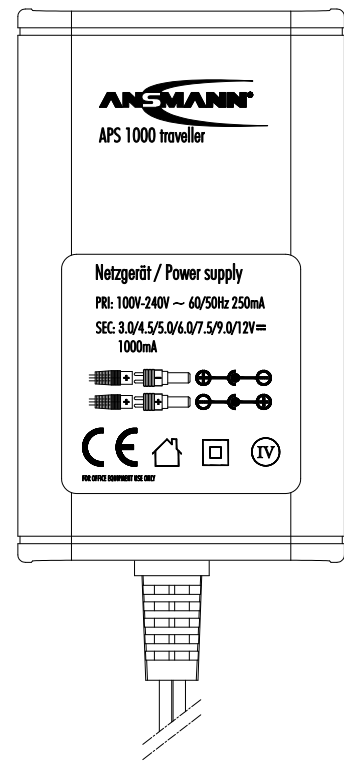
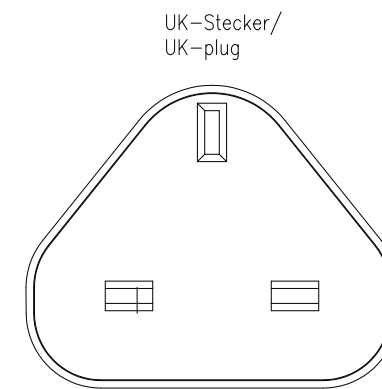

Australien-Stecker/
Australia-plug

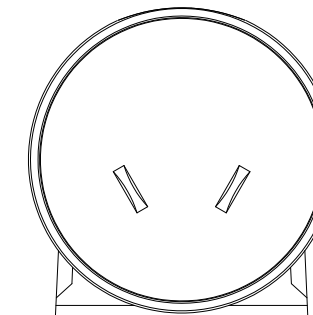

US-Stecker/
US-plug

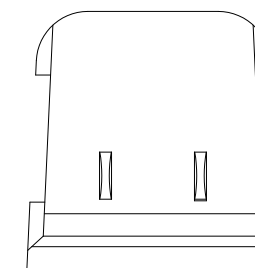

Einstell-Schlüssel
für Sekundär-Spannung/
key for adjustment
of secondary voltage

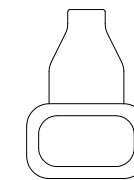

Hohlstecker/
hollowplug
Ø0,75xØ2,35x10mm

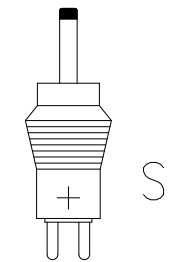

Hohlstecker/
hollowplug
Ø1,35xØ3,5x10mm

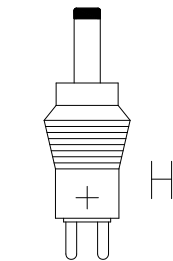

Hohlstecker/
hollowplug
Ø1,7xØ4x10mm

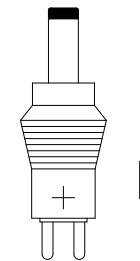

Hohlstecker/
hollowplug
Ø2,1xØ5x12mm

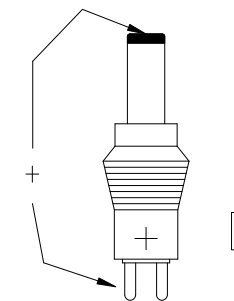

Hohlstecker/
hollowplug
Ø2,5xØ5,5x12mm

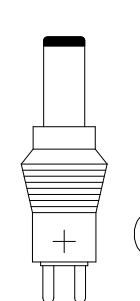

Klinkenstecker/
jackplug
Ø2,5x12mm

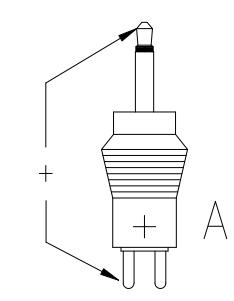

Klinkenstecker/
jackplug
Ø3,5x15mm

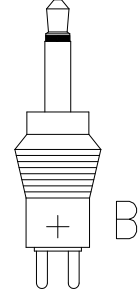

| | | | | | |
|--|-----------------|---|------------------------|--|---|
| Verwendungsbereich/Application range für Anfrage/for inquiry AN10708A | | Zul. Abweichung/ Allowable deviation | Oberfläche/ Surface | Maßstab/Scale 1:1 | Gewicht/Weight |
| | | | | Werkstoff/Work material, Modell-Nr. | |
| | | 2009 | Datum/Date | Name | Zeichnungsname/Drawing name APS 1000 traveller |
| | | Erstellt/ Drawn by | 17.03. | J.STUMPF | |
| | | ANSMANN | | Zeichnungsnummer/Drawing number Artikelnummer/Part number | Blatt/ Sheet |
| V0 | --- | 03.07.09 | DC | 5311113 | 1 |
| Version | Änderung/Change | Datum/Date | Name | Ursprung/Origin Proj. XX/XX/XX | Ersatz für/Replaced by |
| | | | | | Ersatz durch/Replacement through: |

X-ON Electronics

Largest Supplier of Electrical and Electronic Components

Click to view similar products for [ansmann](#) manufacturer:

Other Similar products are found below :

[5020012](#) [1000-0003](#) [5013233](#) [5030992](#) [1520-0004](#) [1501-0004-1](#) [1001-0020-UK](#) [2312-3003](#) [1250-0013](#) [1600-0199](#) [5030902](#) [1900-0019](#)
[1001-0014-UK](#) [5035362](#) [5013243](#) [5707173](#) [1600-0137](#) [5035391](#) [5000023](#) [5311113 / APS 1000](#) [1600-0138](#) [1250-0014](#) [BCA120-350](#) [1600-0145](#) [5015293](#) [5030982](#) [2311-3003](#) [5030802](#) [10950964/01](#) [5030912](#) [5016243](#) [5035222](#) [2310-3001](#) [5030641](#) [5001183](#) [1600-0154](#) [5035352](#)
[5035342](#) [ACS310](#) [5035202](#) [5015332](#) [5035201](#) [5015303](#) [2311-3002](#)