

- U
- I
- OVP
- OTP
- USB
- RS232
- LAN
- IEEE
- CAN
- Profibus

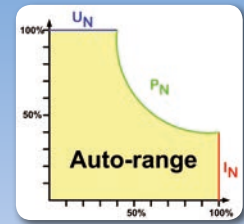

EA-PS 8032-20 T

- > Weiteingangsbereich 90...264V mit aktiver PFC
- > Hoher Wirkungsgrad bis 92%
- > Ausgangsleistungen: 320W bis 1500W
- > Ausgangsspannungen: 0...16V bis 0...360V
- > Ausgangsströme: 0...4A bis 0...60A
- > Flexible, leistungsgeregelte Ausgangsstufe\*
- > Überspannungsschutz (OVP)
- > Übertemperaturschutz (OT)
- > Vierstellige Anzeige für Spannung und Strom
- > Zustandsanzeige und Meldungen über LEDs
- > Fernfühleingang mit automatischer Erkennung
- > Analoge Schnittstelle mit
  - U / I programmierbar mit 0...10V oder 0...5V
  - U / I Monitorausgang mit 0...10V oder 0...5V
- > Temperaturregelter Lüfter zur Kühlung
- > Optionale, digitale Schnittstellenkarten
  - RS232, CAN, USB, GPIB (IEEE)
  - Profibus, Ethernet/LAN

- > Wide input voltage range 90...264V with active PFC
- > High efficiency up to 92%
- > Output power ratings: 320W up to 1500W
- > Output voltages: 0...16V up to 0...360V
- > Output currents: 0...4A up to 0...60A
- > Flexible, power regulated output stage\*
- > Overvoltage protection (OVP)
- > Overtemperature protection (OT)
- > Four-digit display for voltage and current
- > Status indication via LEDs
- > Remote sensing with automatic detection
- > Analog interface with
  - U / I programmable via 0...10V or 0...5V
  - U / I monitoring via 0...10V or 0...5V
- > Temperature controlled fan for cooling
- > Optional, digital interface cards
  - RS232, CAN, USB, GPIB (IEEE)
  - Profibus, Ethernet/LAN

### Allgemeines

Die mikroprozessorgesteuerten Labornetzgeräte der Serie EA-PS 8000 T bieten dem Anwender serienmäßig viele Funktionen und Eigenschaften, die das Arbeiten mit diesen Geräten erheblich erleichtern.

Die Geräte haben eine Memoryfunktion, die es erlaubt, fünf verschiedene Sollwertsätze abzuspeichern. So kann der Anwender immer wieder benötigte Sollwerte schnell auf Knopfdruck abrufen. Das erspart Arbeit und Zeit.

### Eingang

Alle Modelle besitzen eine aktive Leistungsfaktorkorrektur (PFC) und sind für den weltweiten Einsatz mit einem Netzeingang zwischen 90V<sub>AC</sub> und 264V<sub>AC</sub> ausgelegt. Bei den 1,5kW-Modellen wird die Ausgangsleistung bei einer Eingangsspannung <150V<sub>AC</sub> auf 1kW reduziert.

\* Modelle ab 1kW

### General

The microprocessor controlled laboratory power supplies of series EA-PS 8000 T cover state-of-the-art technology. They already offer many functions and features in their standard version, making the use of this equipment remarkably easy and most effective.

The units are provided with a memory function for five different preset values, with the ability to save and recall these just by the push of a button. Thus frequently used settings are at immediate reach to the user.

### Input

The equipment uses an active Power Factor Correction circuit enabling worldwide use on a mains input between 90V<sub>AC</sub> and 264V<sub>AC</sub>. The 1.5kW models are derated, i.e. power reduced, to 1kW at input voltages less than 150V<sub>AC</sub>.

\* Models from 1kW

**Leistung**

Modelle ab 1kW haben eine flexible, leistungsgeregelte Ausgangsstufe, die bei hoher Ausgangsspannung den Strom oder bei hohem Ausgangsstrom die Spannung so reduziert, daß die maximale Ausgangsleistung nicht überschritten wird. So kann mit nur einem Gerät ein breites Anwendungsspektrum abgedeckt werden.

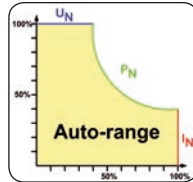

**Power**

Models with 1kW or higher output power are equipped with a flexible auto-ranging output stage which provides a higher output voltage at lower output current, or a higher output current at lower output voltage, always limited to the max. nominal output power. Therefore, a wide range of applications can already be covered by the use of one unit.

**DC-Ausgang**

Zur Verfügung stehen Modelle mit DC-Ausgangsspannungen zwischen 0...16V und 0...360V, Strömen zwischen 0...4A und 0...60A und Leistungen zwischen 320W und 1500W. Der Ausgang befindet sich auf der Frontseite der Geräte.

**DC output**

DC output voltages between 0...16V and 0...360V, output currents between 0...4A and 0...60A and output power ratings between 320W and 1500W are available. The output terminal is located on the front panel.

**Überspannungsschutz (OVP)**

Um die angeschlossenen Verbraucher vor Zerstörung zu schützen kann ein Überspannungsschutz (OVP) eingestellt werden. Beim Überschreiten des eingestellten Wertes wird der Ausgang abgeschaltet und eine Warnmeldung mittels LED, sowie ein Statussignal auf der analogen Schnittstelle herausgegeben.

**Overvoltage protection (OVP)**

In order to protect the connected loads it is possible to adjust an overvoltage protection limit (OVP). If the output voltage exceeds the adjusted limit, the output is shut off and status signals via a LED and via the analog interface will be generated.

**Fernföhlung (Sensing)**

Der serienmäßig vorhandene Fernföhlungseingang kann direkt am Verbraucher angeschlossen werden, um Spannungsabfall auf den Lastleitungen zu kompensieren. Das Gerät erkennt selbständig, wenn die Senseleitungen angeschlossen sind und regelt die Ausgangsspannung direkt am Verbraucher. Der Eingang befindet sich auf der Frontseite des Gerätes.

**Remote sensing**

Remote sensing can be done via a dedicated input which is directly connected to the load equipment, in order to compensate voltage drops on the load cables. The power supply detects automatically if the sensing input is connected and will stabilise the voltage directly at the load. The remote sensing input terminal is located on the front panel.

**Anzeige- und Bedienelemente**

Ausgangsspannung und -strom werden auf vierstelligen Anzeigen übersichtlich dargestellt. Die Betriebszustände des Gerätes und der Tastatur werden über LEDs angezeigt, was dem Anwender die Bedienung wesentlich erleichtert.

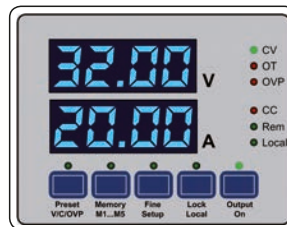

Mittels Drehknöpfen lassen sich Spannung, Strom und OVP einstellen. Um die Werte hochauflösend einzustellen gibt es einen Feineinstellmodus. Mit dem "Lock"-Modus können die Bedienelemente zum Schutz gegen Fehlbedienung gesperrt werden

Der Netzschalter befindet sich auf der Rückseite und ein Ausschalttaster auf der Vorderseite des Gerätes.

**Displays and controls**

Output voltage and current are clearly visualised on two 4-digit displays. The functional status of the unit and its buttons are indicated via LEDs, providing easier and most comfortable handling to the user.

Output voltage, current and OVP values can be set by two rotary knobs. A fine setting mode for high resolution adjustment is provided as well. With the „Lock“ mode, buttons and knobs can be locked to prevent unintentional change of settings. The main power switch is located on the back panel, an output shutdown button on the front panel.

**Voreinstellung der Ausgangswerte (Preset)**

Um die Ausgangswerte voreinzustellen, ohne daß der Ausgang aktiv ist, gibt es eine Preset-Funktion.

Mit Hilfe dieser Funktion kann der sich Anwender die Werte von Ausgangsspannung, Ausgangsstrom und Überspannungsschutz (OVP) anzeigen lassen und einstellen.

**Presetting of output values**

To set output values without affecting the output condition, a preset function is implemented.

With this function the user can preset values for the output voltage, output current and overvoltage protection (OVP).

**Analogschnittstelle**

Die integrierte Analogschnittstelle befindet sich auf der Frontseite des Gerätes. Sie verfügt über analoge Steuereingänge für 0...10V oder 0...5V, um Spannung und Strom von 0...100% zu programmieren.

Ausgangsspannung und Ausgangsstrom können über analoge Monitorausgänge mit 0...10V oder 0...5V ausgelesen werden. Weiterhin gibt es einige Stauseingänge und -ausgänge. Galvanische Trennung ist nicht vorhanden.

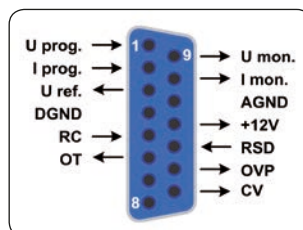

**Analog interface**

The connection for the analog interface is located on the front of the device. Analog inputs are available here, to set voltage and current from 0...100% in the voltage ranges 0V...10V or 0V...5V.

To monitor output voltage and current, analog outputs with voltage ranges from 0V...10V or 0V...5V can be read out. Furthermore, several inputs and outputs are available for controlling and monitoring the device status.

This interface is not galvanically isolated.

### Optionen

- Digitale, galvanisch getrennte Schnittstellenkarten für RS232, CAN, USB, GPIB (IEEE), Profibus oder Ethernet zur Steuerung per PC. Für diese Schnittstellen steht ein Steckplatz auf der Rückseite der Geräte zur Verfügung, so daß Nachrüstung oder Wechsel der Schnittstellen problemlos möglich sind. Die Schnittstellen werden vom Gerät automatisch eingebunden. Weiterhin gibt es eine kostenlose Windows-Software für RS232/USB/GPIB/Ethernet, die u. A. Datenaufzeichnung und halbautomatisches Steuern ermöglicht. Siehe Seiten 128 und 133.
- High speed - Höhere Regeldynamik (nur für Modelle ab 1kW, siehe Seite 152)

### Options

- Isolated digital interface cards for RS232, CAN, USB, GPIB (IEEE), Profibus or Ethernet to control the device by PC. The interface slot is located on the rear panel, making it easy for the user to plug in a new interface or to replace an existing one. The interface will be automatically detected by the device and requires no or only little configuration. Included with the interface cards is a free Windows software for RS232/USB/GPIB/Ethernet, which provides control and monitoring, data logging and semi-automatic sequences. See pages 128 and 133.
- High speed ramping (only for models as from 1kW, also see page 152)

### Digitale Schnittstellen / Digital interfaces

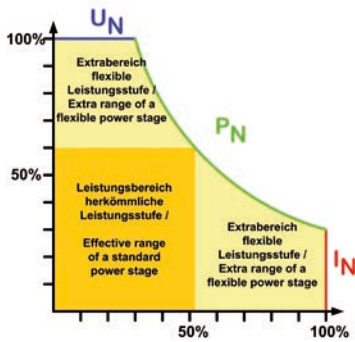
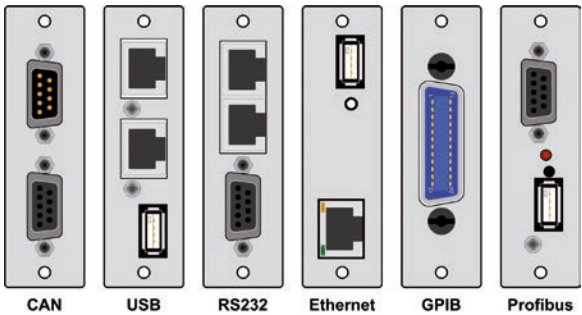

Lüfter / Fan

Netzeingang / Mains input (320W-640W)

Netzschalter / Mains switch

Slot für Schnittstelle / Slot for interface card

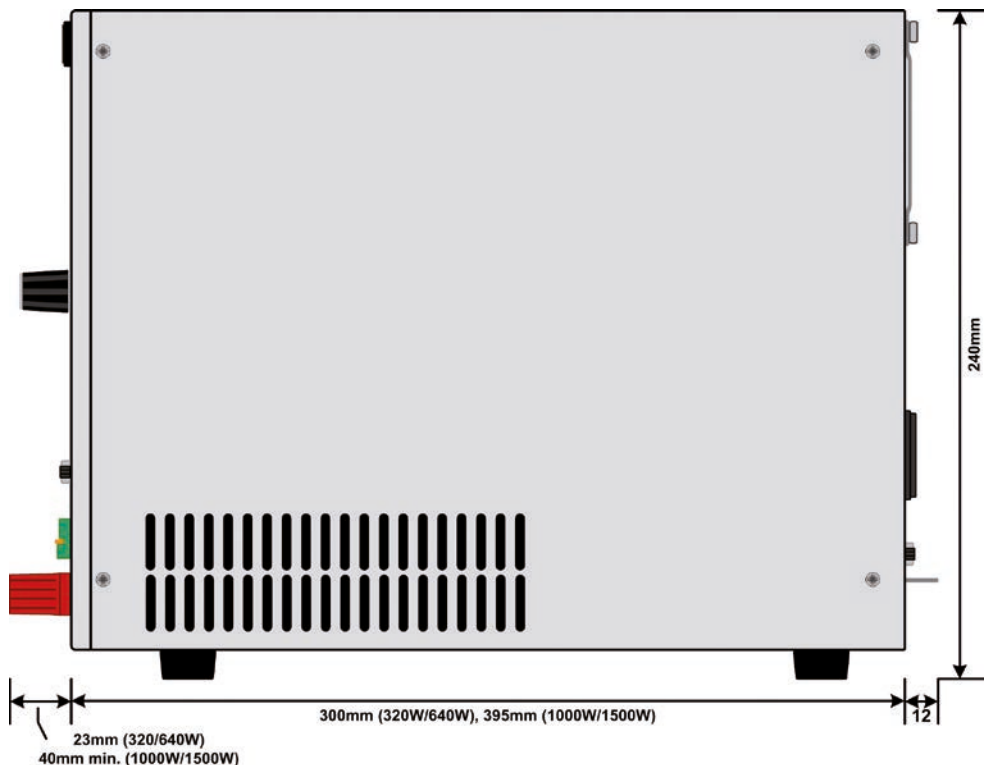
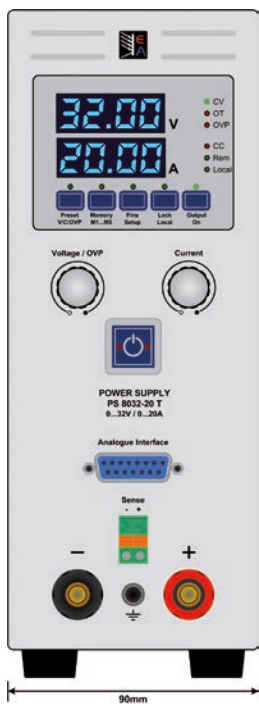

Technische Daten	Technical Data	Serie / Series EA-PS 8000 T
<b>Eingangsspannung AC</b>	<b>Input voltage AC</b>	90...264V, 1ph+N
- Frequenz	- Frequency	45...65Hz
- Leistungsfaktor	- Power factor	>0.99
<b>Ausgangsspannung DC</b>	<b>Output voltage DC</b>	
- Genauigkeit	- Accuracy	<0.2%
- Stabilität bei 0-100% Last	- Stability at 0-100% load	<0.05%
- Stabilität bei $\pm 10\% \Delta U_E$	- Stability at $\pm 10\% \Delta U_{IN}$	<0.02%
- Ausregelung 10-100% Last	- Regulation 10-100% load	<2ms
- Anstiegszeit 10-90%	- Rise time 10-90%	Max. 30ms
- Überspannungsschutz	- Overvoltage protection	Einstellbar, 0...110% $U_{nenn}$ / adjustable, 0...110% $U_{nom}$
<b>Ausgangsstrom</b>	<b>Output current</b>	
- Genauigkeit	- Accuracy	<0.2%
- Stabilität bei 0-100% $\Delta U_A$	- Stability at 0-100% $\Delta U_{OUT}$	<0.15%
- Stabilität bei $\pm 10\% \Delta U_E$	- Stability at $\pm 10\% \Delta U_{IN}$	<0.05%
<b>Überspannungskategorie</b>	<b>Overvoltage category</b>	2
<b>Schutzvorrichtungen</b>	<b>Protection</b>	OT, OVP, OCP <sup>(2)</sup>
<b>Spannungsfestigkeit</b>	<b>Isolation</b>	
- Eingang zu Gehäuse	- Input to enclosure	2500V DC
- Eingang zu Ausgang	- Input to output	2500V DC
- Ausgang zu Gehäuse	- Output to enclosure	Max. 300V am DC- gegen PE / Max. 300V on DC- against PE
<b>Verschmutzungsgrad</b>	<b>Pollution degree</b>	2
<b>Schutzklasse</b>	<b>Protection class</b>	1
<b>Analoge Schnittstelle</b>	<b>Analog interface</b>	Eingebaut, 15-polige Sub-D-Buchse / Built in, 15-pole D-Sub, female
- Eingangsbereich	- Input range	0...5V oder / or 0...10V (umschaltbar / switchable)
- Genauigkeit U / I	- Accuracy U / I	0...10V: <0.2%                      0...5V: <0.4%
- Programmierauflösung	- Programming resolution	Siehe Tabelle unten / See table below
<b>Reihenschaltung</b>	<b>Series operation</b>	Möglich, mit max. Anhebung der DC-Minuspole bis 300V DC gegenüber PE / Possible, with max. potential shift of 300V DC of any DC minus against PE
<b>Parallelschaltung</b>	<b>Parallel operation</b>	Möglich, mit Master-Slave über analoge Schnittstelle / Possible, with master-slave via analog interface
<b>Normen</b>	<b>Standards</b>	EN 60950, EN 61326, EN 55022 Klasse B / Class B
<b>Kühlung</b>	<b>Cooling</b>	Lüfter / Fan
<b>Betriebstemperatur</b>	<b>Operation temperature</b>	0...50°C
<b>Lagertemperatur</b>	<b>Storage temperature</b>	-20...70°C
<b>Relative Luftfeuchtigkeit</b>	<b>Relative humidity</b>	<80% n.c.
<b>Betriebshöhe</b>	<b>Operation altitude</b>	<2000m
<b>Gewicht</b>	<b>Weight</b>	320W - 650W: 3.8kg                      1000W - 1500W: 6.5kg
<b>Abmessungen (BxHxD) <sup>(1)</sup></b>	<b>Dimensions (WxHxD) <sup>(1)</sup></b>	320W - 650W: 90x240x280mm              1000W - 1500W: 90x240x395mm

Modell	Spannung	Strom	Leistung	Wirkungsgrad	Restwelligkeit U <sup>(4)</sup>	Restwelligkeit I <sup>(4)</sup>	Programming <sup>(3)</sup>	Artikelnummer
Model	Voltage	Current	Power	Efficiency	Ripple U max.	Ripple I max.	U (typ.)    I (typ.)	Article number
PS 8016-20 T	0...16V	0...20A	320W	90.5%	40mV <sub>PP</sub> / 4mV <sub>RMS</sub>	60mA <sub>PP</sub> / 10mA <sub>RMS</sub>	4mV    5mA	09200120
PS 8032-10 T	0...32V	0...10A	320W	89%	100mV <sub>PP</sub> / 10mV <sub>RMS</sub>	35mA <sub>PP</sub> / 7mA <sub>RMS</sub>	9mV    3mA	09200121
PS 8065-05 T	0...65V	0...5A	325W	92%	150mV <sub>PP</sub> / 20mV <sub>RMS</sub>	12mA <sub>PP</sub> / 3mA <sub>RMS</sub>	18mV    2mA	09200122
PS 8032-20 T	0...32V	0...20A	640W	90.5%	100mV <sub>PP</sub> / 8mV <sub>RMS</sub>	65mA <sub>PP</sub> / 10mA <sub>RMS</sub>	9mV    5mA	09200123
PS 8065-10 T	0...65V	0...10A	650W	91%	150mV <sub>PP</sub> / 10mV <sub>RMS</sub>	25mA <sub>PP</sub> / 3mA <sub>RMS</sub>	18mV    3mA	09200124
PS 8160-04 T	0...160V	0...4A	640W	92%	120mV <sub>PP</sub> / 20mV <sub>RMS</sub>	3mA <sub>PP</sub> / 1mA <sub>RMS</sub>	43mV    1.5mA	09200125
PS 8080-40 T	0...80V	0...40A	1000W	93%	10mV <sub>PP</sub> / 4mV <sub>RMS</sub>	19mA <sub>PP</sub> / 7mA <sub>RMS</sub>	20mV    11mA	09200126
PS 8360-10 T	0...360V	0...10A	1000W	93%	30mV <sub>PP</sub> / 11mV <sub>RMS</sub>	1mA <sub>PP</sub> / 0.45mA <sub>RMS</sub>	88mV    3mA	09200128
PS 8080-60 T	0...80V	0...60A	1500W	93%	10mV <sub>PP</sub> / 4mV <sub>RMS</sub>	19mA <sub>PP</sub> / 7mA <sub>RMS</sub>	20mV    16mA	09200127
PS 8360-15 T	0...360V	0...15A	1500W	93%	50mV <sub>PP</sub> / 8mV <sub>RMS</sub>	1mA <sub>PP</sub> / 0.45mA <sub>RMS</sub>	88mV    4mA	09200129

(1) Nur Gehäuse, nicht über alles / Enclosure only, not overall

(2) Siehe Seite 153 / See page 153

(3) Programmierbare Auflösung ohne Gerätefehler / Programmable resolution without device error

(4) RMS-Wert: gemessen bei NF mit BWL 300kHz, PP-Wert: gemessen bei HF mit BWL 20MHz / RMS value: measured at LF with BWL 300kHz, PP value: measured at HF with BWL 20MHz

## X-ON Electronics

Largest Supplier of Electrical and Electronic Components

*Click to view similar products for [elektro-automatik](#) manufacturer:*

Other Similar products are found below :

[EA-PSI 9750-04 2U](#) [EA-PSI 5080-20 A](#) [EA-PS 9750-20 3U](#) [EA-PS 9200-50 1U](#) [EA-PS 3150-04B](#) [EA-ELR 5000 RACK 6U](#) [EA-EL 9200-70 B](#) [EA-EL 9080-170 B](#) [EA-BC 524-11 RT](#) [EA-3048B](#) [EA-PSI 9080-60 2U](#) [EA-PSI 9040-60 2U](#) [EA-PS 9080-50 1U](#) [EA-ELM 5200-12](#) [EA-ELR 9080-510 3U](#) [EA-IF-AB-MBUS2P](#) [EA-PS 91000-30 3U](#) [EA-PSI 9080-120 2U](#) [EA-PSI 9040-40 T 640W](#) [EA-EL 9080-170 B HP 2U](#) [EA-IF KE4 LAN/USB/ANALOG](#) [EA-STT 2000-B4,5](#) [EA-ELM 5080-25](#) [EA-UPS INFORMER GUARD LCD2 650 AP](#) [EA-PS 3016-40B](#) [38917151](#) [38917153](#) [EA-PSI 9750-06 DT](#) [EA-EL 9080-45 DT](#) [EA-EL 3200-25 B](#) [EA-EL 3500-10 B](#) [EA-PS 9200-25 2U](#) [38917152](#) [EA-PSI 9040-120 2U](#) [EA-UTA12 INTERFACE](#) [EA-ELR 9080-340 3U](#) [EA-PS 9500-06 T](#) [LIZENZCODE EASYPS2000B](#) [EA-PSI 9080-340 3U](#) [EA-PS 5040-40 A](#) [EA-UPS INFORMER GUARD LCD2 1500 AP](#) [EA-PS 2342-10B](#)