

# Obudowy i skrzynki rozdzielcze

Housing and distributing boards, distribution box

## Obudowy typu S

Housing, S-type

ABS

obudowa

Norma / norm: PN-EN 62208

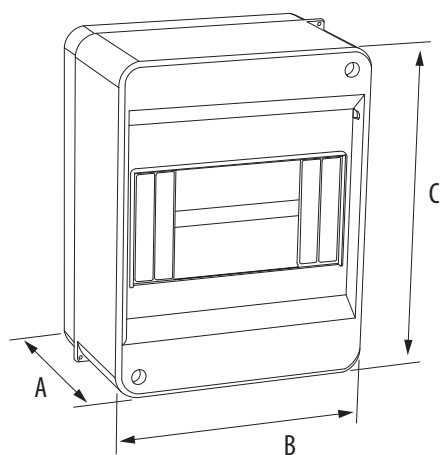

Obudowa S-2  
Housing S-2

IP30



C.2016

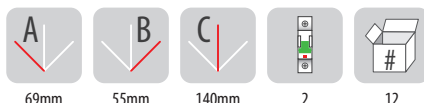

69mm

55mm

140mm

2

12

Uwagi / remarks:

Obudowa S-3  
Housing S-3

IP30



C.2015

N+PE

C.2060

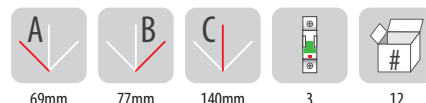

69mm

77mm

140mm

3

12

Uwagi / remarks: Obudowa S-3 C.2060 zawiera złącze N+PE  
S-3 C.2060 Housing with N+PE terminal strips inside

Obudowa S-4  
Housing S-4

IP30



C.2014

N+PE

C.2062



69mm

92mm

140mm

4

12

Uwagi / remarks: Obudowa S-4 C.2062 zawiera złącze N+PE  
S-4 C.2062 Housing with N+PE terminal strips inside

Obudowa S-5  
Housing S-5

IP30



C.2064

N+PE

C.2065



69mm

110mm

140mm

5

8

Uwagi / remarks: Obudowa S-5 C.2065 zawiera złącze N+PE  
S-5 C.2065 Housing with N+PE terminal strips inside

Obudowa S-6  
Housing S-6

IP30



C.2066

N+PE

C.2021



66mm

130mm

140mm

6

9

Uwagi / remarks: Obudowa S-6 C.2021 zawiera złącze N+PE  
S-6 C.2021 Housing with N+PE terminal strips inside

# Obudowy i skrzynki rozdzielcze

Housing and distributing boards, distribution box

ABS

PC

obudowa

szybka

Norma / norm: PN-EN 62208

## Obudowy typu S

Housing S-type

Wnętrze i tył  
S-6 N+PE  
Inside and back  
S-6 N+PE



Obudowa S-2 z szybką dymną  
Housing S-2 with smoky glass

IP30



C.2030

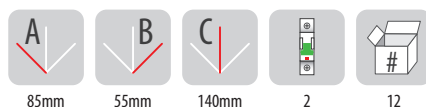

Uwagi / remarks:

Obudowa S-3 z szybką dymną  
Housing S-3 with smoky glass

IP30



C.2019

N+PE  
C.2061

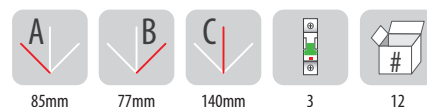

Uwagi / remarks: Obudowa S-3 C.2061 zawiera złącze N+PE  
S-3 C.2061 Housing with N+PE terminal strips inside

Obudowa S-4 z szybką dymną  
Housing S-4 with smoky glass

IP30



C.2027

N+PE  
C.2063

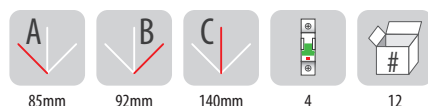

Uwagi / remarks: Obudowa S-4 C.2063 zawiera złącze N+PE  
S-4 C.2063 Housing with N+PE terminal strips inside

Obudowa S-5 z szybką dymną  
Housing S-5 with smoky glass

IP30



C.2013

N+PE  
C.2020

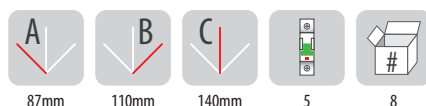

Uwagi / remarks: Obudowa S-5 C.2020 zawiera złącze N+PE  
S-5 C.2020 Housing with N+PE terminal strips inside

Obudowa S-6 z szybką dymną  
Housing S-6 with smoky glass

IP30



C.2067

N+PE  
C.2031

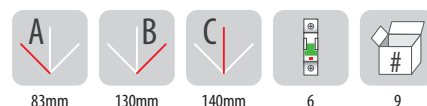

Uwagi / remarks: Obudowa S-6 C.2031 zawiera złącze N+PE  
S-6 C.2031 Housing with N+PE terminal strips inside

# Obudowy i skrzynki rozdzielcze

Housing and distributing boards, distribution box

## Obudowy typu S

Housing, S-type

PC

ABS

szybka

obudowa

Norma / norm: PN-EN 62208

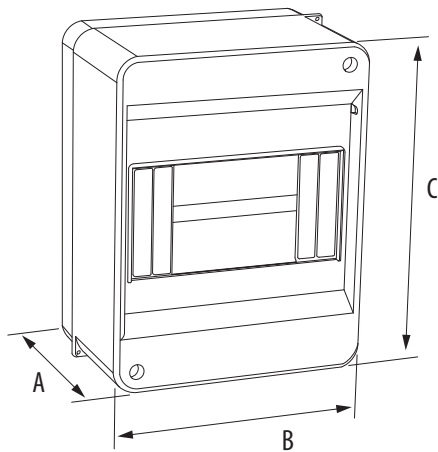

Obudowa S-8  
Housing S-8

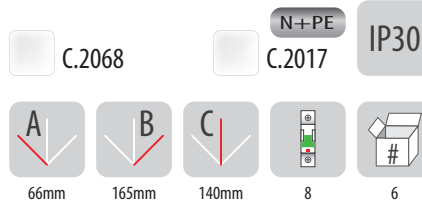

Uwagi / remarks: Obudowa S-8 C.2017 zawiera złącze N+PE S-8 C.2017 Housing with N+PE terminal strips inside

Obudowa S-8 z szybką dymną  
Housing S-8 with smoky glass

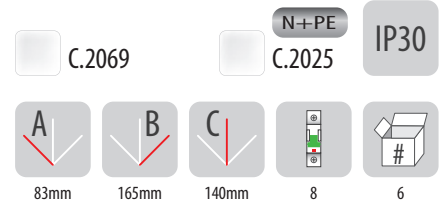

Uwagi / remarks: Obudowa S-8 C.2025 zawiera złącze N+PE S-8 C.2025 Housing with N+PE terminal strips inside

Maskownica modułów obudowy S-12  
Cover for housing S-12

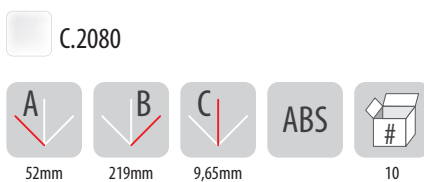
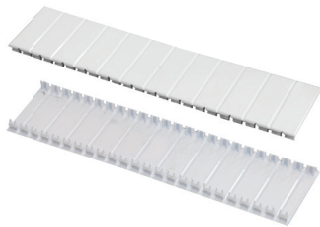

Uwagi / remarks:

Obudowa S-12  
Housing S-12

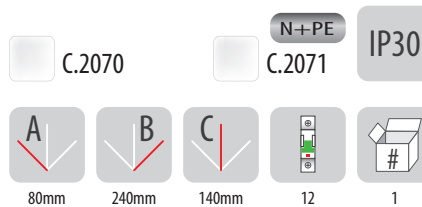

Uwagi / remarks: Obudowa S-12 C.2071 zawiera złącze N+PE S-12 C.2071 Housing with N+PE terminal strips inside

Obudowa S-12 z szybką dymną  
Housing S-12 with smoky glass

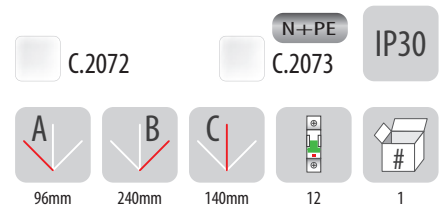

Uwagi / remarks: Obudowa S-12 C.2073 zawiera złącze N+PE S-12 C.2073 Housing with N+PE terminal strips inside

# Obudowy i skrzynki rozdzielcze

Housing and distributing boards, distribution box

RAL  
7035

ABS

Norma / norm: PB-EN 62208

## Rozdzielnice natynkowe IP65

Facing wall distributing boards IP65

Rozdzielnica natynkowa  
Facing wall distributing boards



N+PE  
C.14504

IP65

A	B	C		
105mm	145mm	200mm	4	1

Uwagi / remarks:

Rozdzielnica natynkowa  
Facing wall distributing boards



N+PE  
C.14508

IP65

A	B	C		
105mm	215mm	200mm	8	1

Uwagi / remarks:

Rozdzielnica natynkowa  
Facing wall distributing boards



N+PE  
C.14512

IP65

A	B	C		
105mm	290mm	240mm	12	1

Uwagi / remarks:

## Wysokiej jakości rozdzielnice natynkowe IP65

Rozdzielnica natynkowa  
Facing wall distributing boards



N+PE  
C.14524

IP65

A	B	C		
140mm	300mm	400mm	24	1

Uwagi / remarks:

Rozdzielnica natynkowa  
Facing wall distributing boards



N+PE  
C.14536

IP65

A	B	C		
143mm	431mm	399mm	36	1

Uwagi / remarks:





# Obudowy i skrzynki rozdzielcze

Housing and distributing boards, distribution box

Kompletne, gotowe do montażu rozdzielnice uniwersalne z metalowymi drzwiami dostępne są w 4 wersjach. Odpowiednie do montażu w ścianach murowanych i gipsowych.

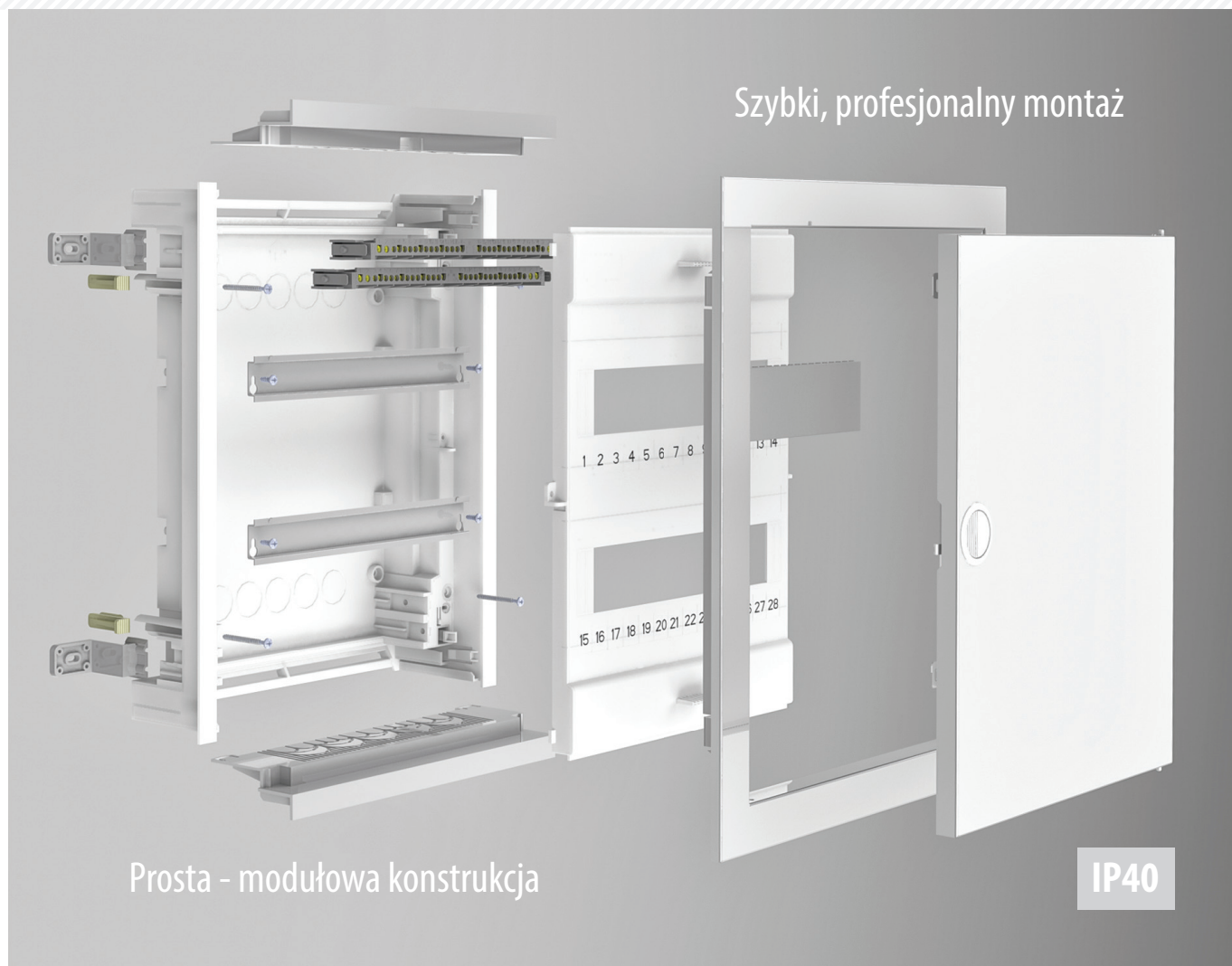

Duży komfort montażu dzięki przemyślanej konstrukcji, zapewniającej jednocześnie dużą przestrzeń wewnątrz rozdzielnicy



1



2



3



4

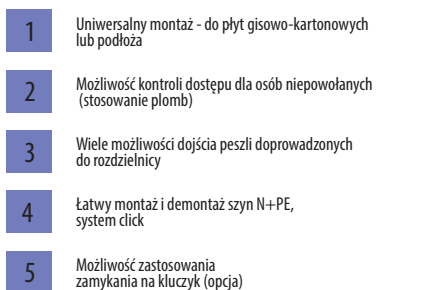

1 Uniwersalny montaż - do płyt gisowo-kartonowych lub podłoża

2 Możliwość kontroli dostępu dla osób niepowołanych (stosowanie plomb)

3 Wiele możliwości dojścia peszli doprowadzonych do rozdzielnicy

4 Łatwy montaż i demontaż szyn N+PE, system click

5 Możliwość zastosowania zamykania na klucz (opcja)



5

# Obudowy i skrzynki rozdzielcze

Housing and distributing boards, distribution box

RAL  
9016

Norma / norm: PN-EN 60439-3

## Rozdzielnice uniwersalne n-rzędowe jedno, dwu, trzy i czterorzędowe

### Rozdzielnica uniwersalna jednorzędowa

Typ: RO-1



Uwagi / remarks: szyna N+PE 2x (2 x 25 mm<sup>2</sup> + 14 x 16 mm<sup>2</sup>) - 1 sztuka

### Rozdzielnica teleinformatyczna

Typ: RO-2P z plastikowymi drzwiami

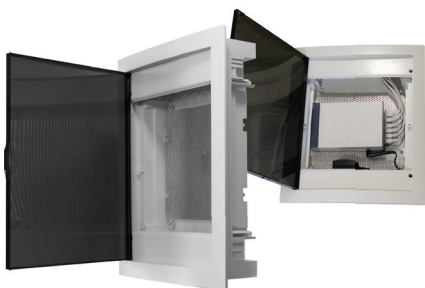

Uwagi / remarks: Płyta perforowana 220x250mm, gniazdo BETA1 - pojedyncze

### Wymiary Dimensions

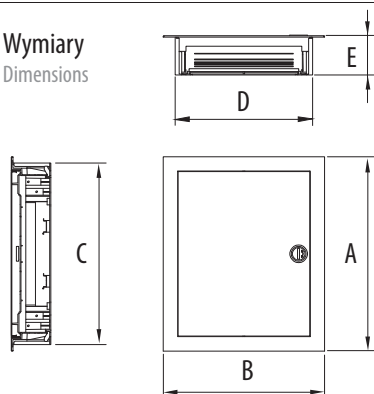

Wymiar	A mm	B mm	C mm	D mm	E mm
C.1512	343	368	314	314	93
C.1524	443	368	414	314	93
C.1524-IT	443	368	414	314	95
C.1536	568	368	539	314	93
C.1548	753	368	724	314	93
C.1560	878	368	849	314	93

### Rozdzielnica uniwersalna dwurzędowa

Typ: RO-2



Uwagi / remarks: szyna N+PE 2x (2 x 25 mm<sup>2</sup> + 14 x 16 mm<sup>2</sup>) - 2 sztuki

### Rozdzielnica uniwersalna trójrzędowa

Typ: RO-3



Uwagi / remarks: szyna N+PE 2x (2 x 25 mm<sup>2</sup> + 14 x 16 mm<sup>2</sup>) - 2 sztuki

### Dodatkowe parametry:

- » Klasa ochronności: II
- » Znamionowe napięcie – 400V
- » Stabilność pracy od -15°C do +60°C

### Zawartość rozdzielnic uniwersalnych :

- » obudowa
- » konstrukcja szyn nośnych,
- » szyna N+PE 2x (2 x 25 mm<sup>2</sup> + 14 x 16 mm<sup>2</sup>)
- » drzwi pełne zamykane na zatrzask lub zamek,
- » wspornik montażowy TH 35

### Rozdzielnica uniwersalna czterorzędowa

Typ: RO-4



Uwagi / remarks: szyna N+PE 2x (2 x 25 mm<sup>2</sup> + 14 x 16 mm<sup>2</sup>) - 2 sztuki

### Rozdzielnica uniwersalna pięciorzędowa

Typ: RO-5 **NOWOŚĆ!**



Uwagi / remarks: szyna N+PE 2x (2 x 25 mm<sup>2</sup> + 14 x 16 mm<sup>2</sup>) - 2 sztuki

### Akcesoria:



C.2080  
Maskownica modułów obudowy S-12



C.15-ZM  
Zamek metalowy



# Obudowy i skrzynki rozdzielcze

Housing and distributing boards, distribution box

Szafka rozdzielcza hermetyczna wersja z metalową płytą montażową, dostępna z drzwiami przezroczystymi, nieprzezroczystymi lub nieprzezroczystymi odpornymi na UV

IP65

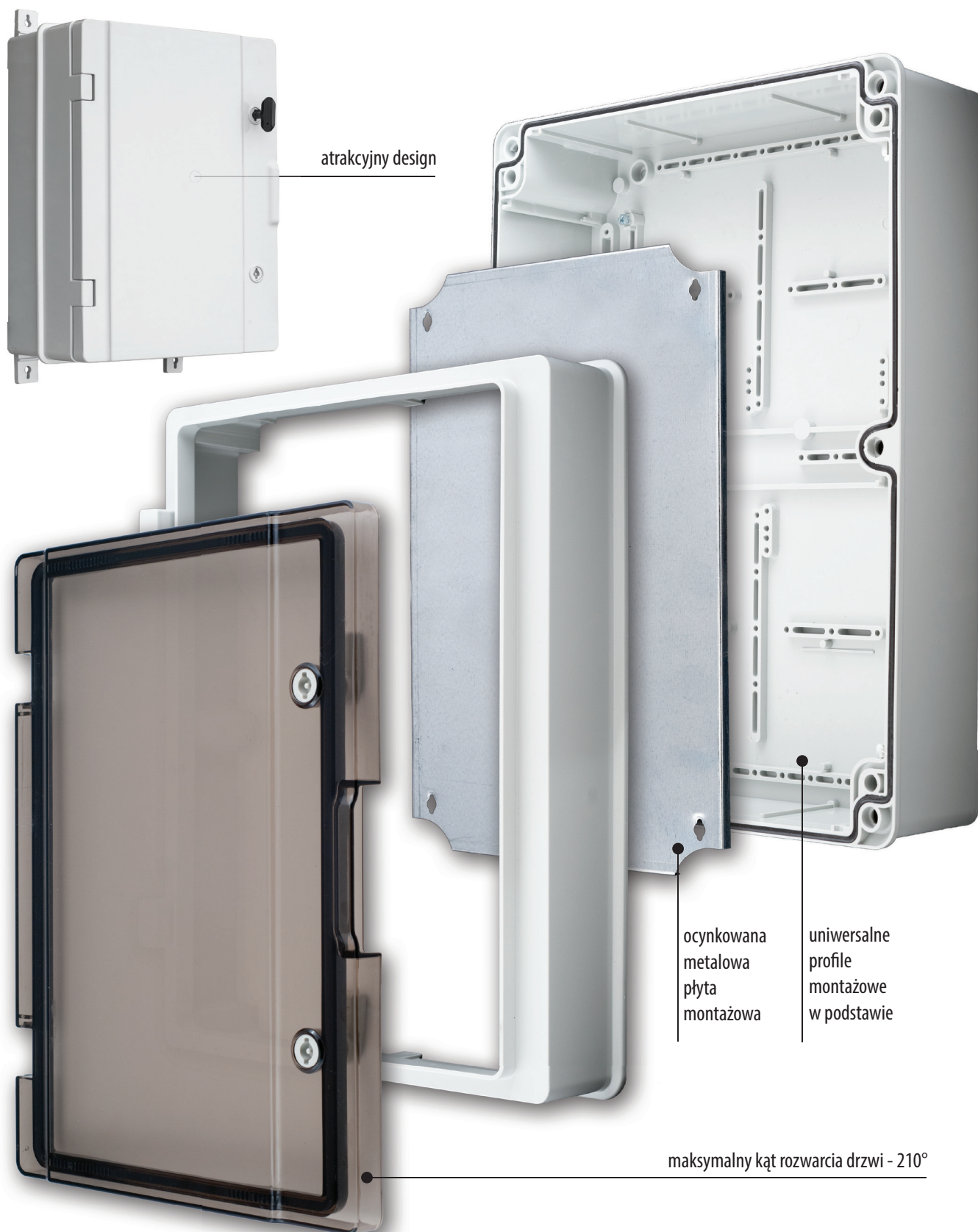

# Obudowy i skrzynki rozdzielcze

Housing and distributing boards, distribution box

C

85

Szeroka gama szafek rozdzielczych hermetycznych. Trwałe! Praktyczne! Przestronne!  
Szafki dostępne są w pięciu przydatnych wersjach wymiarowych.

IP65



Numer katalogowy szafki			A [mm]	B [mm]	C [mm]	D [mm]	E [mm]
drzwi nieprzezroczyste	drzwi nieprzezroczyste odporne na UV	drzwi przezroczyste					
C.1600	C.1600UV	C.1600-P	221	311	137	270	174.5
C.1601	C.1601UV	C.1601-P	265	355	152	315	227
C.1602	C.1602UV	C.1602-P	310	410	170	360	245
C.1602H	C.1601UVH		310	410	230	360	245
C.1603	C.1603UV	C.1603-P	410	610	202	564	375
C.1604	C.1604UV	C.1604-P	511	711	253,5	660	472

Uwaga: Oferowane szafki dostępne są w wersji z kluczykiem i zamkiem wykonanym z tworzywa

**NOWOŚĆ** - wersje C.1602H i C.1601UVH posiadają większą głębokość, wynoszącą aż 230 mm!

Dodatkowe parametry:

- » materiał obudowy : ABS
- » materiał przezroczystych drzwi : poliwęglan
- » odporność na uderzenia dla całej szafki : IK 10
- » odporność na UV dostępna jako opcja dla drzwi w wersji nieprzezroczystej
- » zakres temp. pracy : -25° do +60°
- » uszczelka poliuretanowa
- » RAL 7035

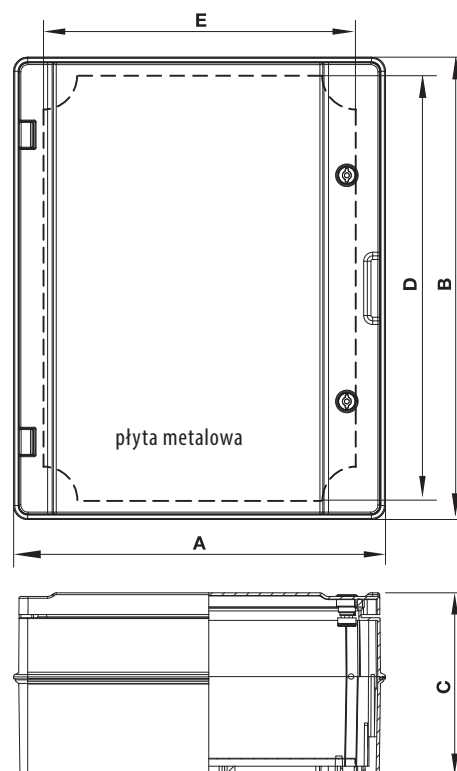

Przykład montażu aparatury sterowniczej i osprzętu



## Pakiety mocujące do skrzynek rozdzielczych

Facing wall, hermetic boxes

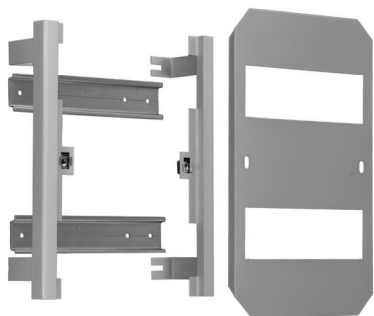

C.1600/PM

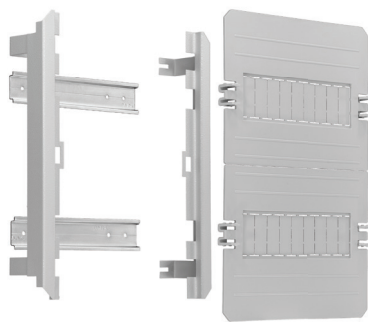

C.1601/PM

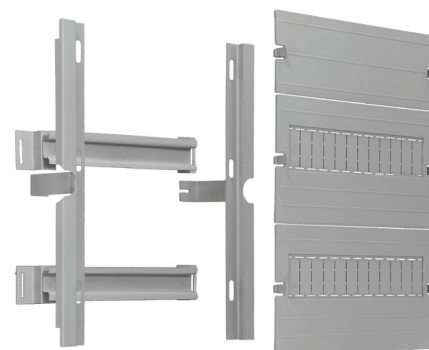

C.1602/PM

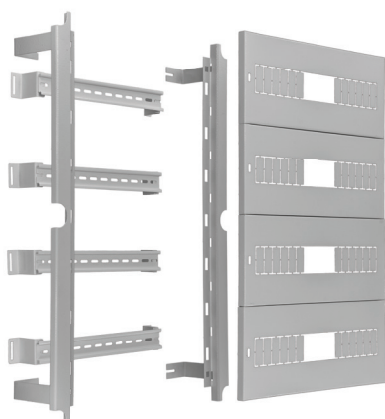

C.1603/PM

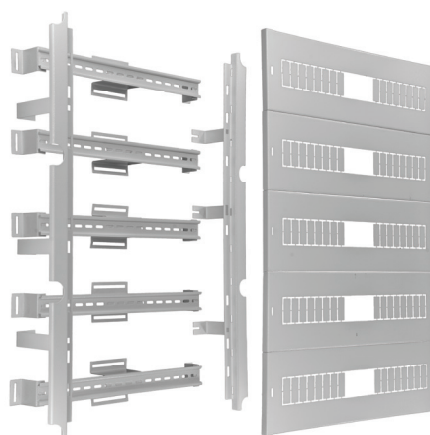

C.1604/PM



C.16-ZM

Do oferowanych szafek polecamy zakup zamka metalowego do szafek rozdzielczych hermetycznych IP 65  
- Nr katalog. C.16-ZM

Posiadamy pakiety mocujące do wszystkich oferowanych szafek rozdzielczych

Nr kat. pakietu mocującego	Ilość modułów	Pakiety mocujące (materiał mocowania maskownicy - metal)	Materiał maskownicy	Wymiary zewnętrzne szafki [mm]	Numer katalogowy szafki		
					drzwi nieprzezroczyste	drzwi nieprzezroczyste odporne na UV	drzwi przezroczyste
C.1600/PM	2 x 8	Pakiet mocujący do zabudowy dla szafki 210 IP 65	metal	221x311x137	C.1600	C.1600UV	C.1600-P
C.1601/PM	2 x 9	Pakiet mocujący do zabudowy dla szafki 260 IP 65	plastik	265x355x152	C.1601	C.1601UV	C.1601-P
C.1602/PM	2 x 12	Pakiet mocujący do zabudowy dla szafki 300 IP 65	plastik	310x410x170	C.1602	C.1602UV	C.1602-P
C.1603/PM	4 x 16	Pakiet mocujący do zabudowy dla szafki 400 IP 65	metal	410x610x202	C.1603	C.1603UV	C.1603-P
C.1604/PM	5 x 20	Pakiet mocujący do zabudowy dla szafki 500 IP 65	metal	511x711x254	C.1604	C.1604UV	C.1604-P

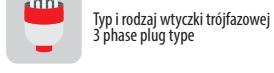
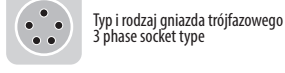
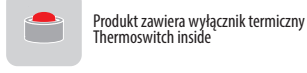
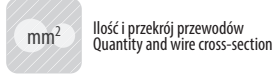
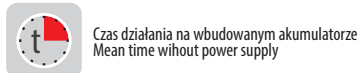
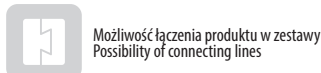
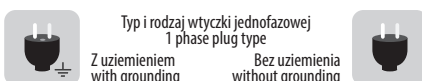
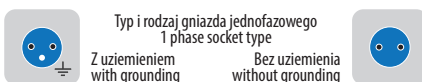

## Grupa piktogramów wartości napięcia Voltage pictograms



## Grupa piktogramów stopnia ochrony IP Pictograms IP - internal protection



## Grupa piktogramów rodzaju i typu przewodu Pictograms - wire type

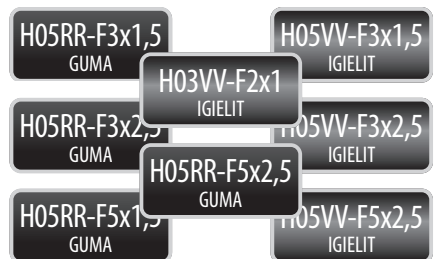

## Grupa piktogramów głównego koloru produktu Pictograms - main colours of product



## Grupa piktogramów rodzaju tworzywa Pictograms - type of material

