



# 陶瓷瞬态电压抑制器 CTVS

## SMD型多层压敏电阻 (MLVs), 标准系列

日期: 2017年5月

©爱普科斯(上海)产品服务有限公司版权所有。在未获得爱普科斯(EPCOS)预先许可的情况下, 禁止复制、发行和传播本出版物及其包含的信息。

爱普科斯(EPCOS)是TDK集团成员

本出版物是翻译文件, 具体内容请以英文版为准。

多层压敏电阻 (MLVs)

标准系列

**SMD**

爱普科斯 (EPCOS) 标准系列压敏电阻的订货号

CT	0603	K	17	G
<b>结构:</b> CT $\triangleq$ 带镍栅端子 (AgNiSn) 的单片式				
<b>外壳尺寸:</b> 0201 0402 0603 0805 1206 1210 1812 2220				
<b>压敏电阻的电压公差:</b> K $\triangleq$ $\pm 10\%$ L $\triangleq$ $\pm 15\%$ M $\triangleq$ $\pm 20\%$ S, V $\triangleq$ 特殊公差				
<b>最大RMS工作电压 (<math>V_{RMS}</math>):</b> 17 $\triangleq$ 17 V				
<b>卷带包装方式:</b> G $\triangleq$ 卷带包装, 180 mm卷盘, 7'' G2 $\triangleq$ 卷带包装, 330 mm卷盘, 13''				

## 多层压敏电阻 (MLVs)

### 标准系列

### SMD

#### 特点

- 可靠的ESD保护, 在接触放电时刻承受8 kV电压, 在空气放电时可承受15 kV电压, 符合IEC 61000-4-2, 4级标准
- 浪涌电流高达1200 A
- 双向保护
- 长期ESD稳定性
- 符合RoHS指令, 不含铅
- 提供PSpice仿真型

#### 应用

- 移动手机和附件中的ESD保护
- 数据总线应用中的ESD保护
- 控制电子装置、照明/LED和医疗设备中的ESD保护
- 智能仪表和测量设备中的浪涌电流保护
- 安防和安全系统中的浪涌电流保护

#### 设计

- 多层技术
- 可燃性等级高于UL 94 V-0

#### 电压/电流 (V/I) 特性和降额曲线

关于电压/电流 (V/I) 及降额曲线, 请查看数据表。  
这些曲线按照 $V_{RMS}$ 以及订货号中的外壳尺寸进行排列。

#### 单片式

#### 内部电路

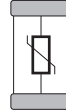

MLV0006-H

#### 可提供的外壳尺寸:

EIA	公制
0201	0603
0402	1005
0603	1608
0805	2012
1206	3216
1210	3225
1812	4532
2220	5750

多层压敏电阻 (MLVs)

标准系列

**SMD**

一般技术数据

最大RMS工作电压		$V_{RMS,max}$	4 ... 130	V
最大直流工作电压		$V_{DC,max}$	5.5 ... 170	V
最大浪涌电流	(8/20 $\mu$ s)	$I_{surge,max}$	2 ... 1200	A
最大吸收能量	(2 ms)	$W_{max}$	7.5 ... 12000	mJ
最大功率耗散		$P_{diss,max}$	3 ... 20	mW
最大钳位电压		$V_{clamp,max}$	17 ... 340	V
工作温度	对于外壳尺寸0201和0402	$T_{op}$	-40/+85	$^{\circ}$ C
	对于外壳尺寸0603	$T_{op}$	-55/+125	$^{\circ}$ C
储存温度	对于外壳尺寸0201和0402	LCT/UCT	-40/+125	$^{\circ}$ C
	对于外壳尺寸0603	LCT/UCT	-55/+150	$^{\circ}$ C
响应时间		$t_{resp}$	< 0.5	ns

多层压敏电阻 (MLVs)

标准系列

**SMD**

温度降额

气候分类:

对于片状尺寸为0201和0402的产品, 温度范围为- 40/+85 °C

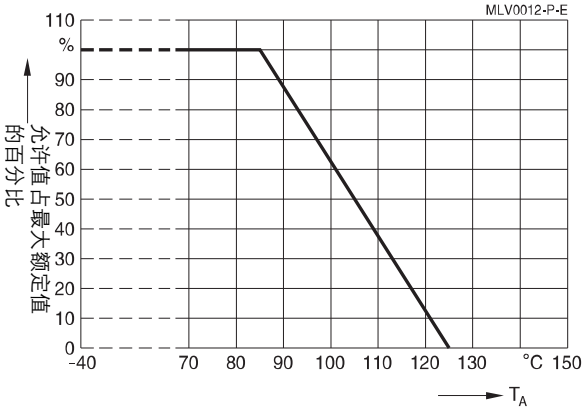

气候分类:

对于片状尺寸≥ 0603的产品, 温度范围为- 55/+125 °C

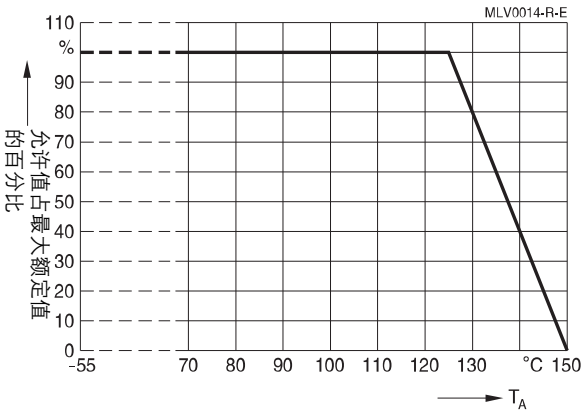

多层压敏电阻 (MLVs)

标准系列

**SMD**

电气规格和订货号

最大额定值 (T<sub>op,max</sub>)

型号	订货号	V <sub>RMS,max</sub> V	V <sub>DC,max</sub> V	I <sub>surge,max</sub> (8/20 μs) A	W <sub>max</sub> (2 ms) mJ	P <sub>diss,max</sub> mW	T <sub>op,max</sub> °C
<b>CT标准系列</b>							
CT0201S4AHSG	B72440T8040S160	4	5.5	-	-	-	+85
CT0402L4G	B72590T0040L060	4	5.5	20	30	3	+85
CT0402M4G	B72590T0040M060	4	5.5	20	7.5	3	+85
CT0402S5ARFG	B72590T7050S160	4	5.5	-	-	-	+85
CT0603M4G	B72500T0040M060	4	5.5	30	100	3	+125
CT0603S5ARFG	B72500T7050S160	4	5.5	-	-	-	+125
CT0805M4G	B72510T0040M062	4	5.5	100	100	5	+125
CT1206M4G	B72520T0040M062	4	5.5	150	300	8	+125
CT1210M4G	B72530T0040M062	4	5.5	250	400	10	+125
CT1812M4G	B72580T0040M062	4	5.5	500	800	15	+125
CT2220M4G	B72540T0040M062	4	5.5	1000	1400	20	+125
CT0603M6G	B72500T0060M060	6	8	30	100	3	+125
CT0805M6G	B72510T0060M062	6	8	120	200	5	+125
CT1206M6G	B72520T0060M062	6	8	200	400	8	+125
CT1210M6G	B72530T0060M062	6	8	300	700	10	+125
CT1812M6G	B72580T0060M062	6	8	500	1000	15	+125
CT2220M6G	B72540T0060M062	6	8	1200	3600	20	+125
CT0603K7G	B72500T0070K060	7	9	30	100	3	+125
CT0603M7G	B72500T0070M060	7	9	30	100	3	+125
CT0603L8G	B72500T0080L060	8	11	30	100	3	+125
CT0805L8G	B72510T0080L062	8	11	120	200	5	+125
CT1206L8G	B72520T0080L062	8	11	200	500	8	+125
CT1210L8G	B72530T0080L062	8	11	400	1000	10	+125
CT1812L8G	B72580T0080L062	8	11	800	1800	15	+125
CT2220L8G	B72540T0080L062	8	11	1200	4200	20	+125
CT0402S11ACCG	B72590T0110S460	11	12	22	7.5	3	+85
CT0402S11AG	B72590T0110S160	11	14	22	7.5	3	+85
CT0402S11AGK2	B72590T0110S360	11	14	22	7.5	3	+85
CT0603K11G	B72500T0110K060	11	14	30	200	3	+125
CT0805K11G	B72510T0110K062	11	14	120	200	5	+125
CT1206K11G	B72520T0110K062	11	14	200	500	8	+125
CT1210K11G	B72530T0110K062	11	14	400	1200	10	+125
CT1812K11G	B72580T0110K062	11	14	800	1900	15	+125
CT2220K11G	B72540T0110K062	11	14	1200	5400	20	+125

多层压敏电阻 (MLVs)

标准系列

**SMD**

特性 (T<sub>A</sub> = 25 °C)

型号	V <sub>V</sub> (1 mA) V	ΔV <sub>V</sub> %	V <sub>clamp,max</sub> V	I <sub>clamp</sub> (8/20 μs) A	C <sub>typ</sub> <sup>1)</sup> (@ 1 V) pF
<b>CT标准系列</b>					
CT0201S4AHSG	30	±30	70	1	10
CT0402L4G	23.5	±15	46	1	47
CT0402M4G	10	±20	24	1	200
CT0402S5ARFG	255	±15	-	-	0.6
CT0603M4G	8	±20	19	1	200
CT0603S5ARFG	255	±15	-	-	0.6
CT0805M4G	8	±20	19	1	700
CT1206M4G	8	±20	17	1	1500
CT1210M4G	8	±20	17	2.5	5000
CT1812M4G	8	±20	17	5	10000
CT2220M4G	8	±20	17	10	24000
CT0603M6G	11	±20	27	1	200
CT0805M6G	11	±20	27	1	600
CT1206M6G	11	±20	25	1	1200
CT1210M6G	11	±20	25	2.5	4000
CT1812M6G	11	±20	25	5	8000
CT2220M6G	11	±20	25	10	24000
CT0603K7G	12.5	±10	27	1	130
CT0603M7G	12.5	±20	30	1	200
CT0603L8G	15	±15	33	1	150
CT0805L8G	15	±15	33	1	500
CT1206L8G	15	±15	30	1	1000
CT1210L8G	15	±15	30	2.5	3000
CT1812L8G	15	±15	30	5	6000
CT2220L8G	15	±15	30	10	16000
CT0402S11ACCG	18	±25	40	1	120 <sup>2)</sup>
CT0402S11AG	18.5	±15	35	1	120
CT0402S11AGK2	18.5	±15	35	1	100
CT0603K11G	18	±10	35	1	100
CT0805K11G	18	±10	35	1	400
CT1206K11G	18	±10	33	1	800
CT1210K11G	18	±10	33	2.5	2400
CT1812K11G	18	±10	33	5	5000
CT2220K11G	18	±10	33	10	12000

1) 测量频率: 对于C < 100 pF, f = 1 MHz; 对于C ≥ 100 pF, f = 1 KHz

2) 可控的电容: C<sub>min</sub> = 96 pF, C<sub>max</sub> = 144 pF

多层压敏电阻 (MLVs)

标准系列

**SMD**

电气规格和订货号

最大额定值 (T<sub>op,max</sub>)

型号	订货号	V <sub>RMS,max</sub> V	V <sub>DC,max</sub> V	I <sub>surge,max</sub> (8/20 μs) A	W <sub>max</sub> (2 ms) mJ	P <sub>diss,max</sub> mW	T <sub>op,max</sub> °C
<b>CT标准系列</b>							
CT0402L14G	B72590T0140L060	14	16	20	10	3	+85
CT0402L14UG	B72590T0140L960	14	16	10	10	3	+85
CT0402S14AHSG	B72590T8140S160	14	16	2	-	3	+85
CT0402V150HSG	B72590T8151V060	14	16	-	-	-	+85
CT0402V150RFG	B72590T7151V060	14	16	-	-	-	+85
CT0402V275RFG	B72590T7271V060	14	16	-	-	-	+85
CT0402V90RFG	B72590T7900V060	14	16	-	-	-	+85
CT0603K14G	B72500T0140K060	14	18	30	200	3	+125
CT0603S14AHSG	B72500T8140S160	14	16	5	-	3	+125
CT0603V150RFG	B72500T7151V060	14	16	-	-	-	+125
CT0805K14G	B72510T0140K062	14	18	120	300	5	+125
CT1206K14G	B72520T0140K062	14	18	200	500	8	+125
CT1210K14G	B72530T0140K062	14	18	400	1500	10	+125
CT0402S17AG	B72590T0170S160	17	19	20	10	3	+85
CT1206K17G	B72520T0170K062	17	22	200	600	8	+125
CT1206K20G	B72520T0200K062	20	26	200	700	8	+125
CT0603K25G	B72500T0250K060	25	31	30	300	3	+125
CT0603L25HSG	B72500T8250L060	25	32	5	-	-	+125
CT0805K25G	B72510T0250K062	25	31	80	300	5	+125
CT1206K25G	B72520T0250K062	25	31	200	1000	8	+125
CT0805K30G	B72510T0300K062	30	38	80	300	5	+125
CT1206K30G	B72520T0300K062	30	38	200	1100	8	+125
CT1210K30G	B72530T0300K062	30	38	300	2000	10	+125
CT1812K30G	B72580T0300K062	30	38	800	4200	15	+125
CT2220K30G	B72540T0300K062	30	38	1200	12000	20	+125
CT0805K35G	B72510T0350K062	35	45	80	300	5	+125
CT1206K35G	B72520T0350K062	35	45	100	400	8	+125
CT1210K35G	B72530T0350K062	35	45	250	2000	10	+125
CT1812K35G	B72580T0350K062	35	45	500	4000	15	+125
CT1206K40G	B72520T0400K062	40	56	100	500	8	+125
CT1210K40G	B72530T0400K062	40	56	250	2300	10	+125
CT1812K40G	B72580T0400K062	40	56	500	4800	15	+125
CT2220K40G	B72540T0400K062	40	56	1000	9000	20	+125
CT1206K50G	B72520T0500K062	50	65	100	600	8	+125
CT1210K50G	B72530T0500K062	50	65	200	1600	10	+125
CT1812K50G	B72580T0500K062	50	65	400	4500	15	+125



多层压敏电阻 (MLVs)

标准系列

**SMD**

特性 ( $T_A = 25^\circ\text{C}$ )

型号	$V_V$ (1 mA) V	$\Delta V_V$ %	$V_{\text{clamp,max}}$ V	$I_{\text{clamp}}$ (8/20 $\mu\text{s}$ ) A	$C_{\text{typ}}^{(1)}$ (@ 1 V) pF
<b>CT 标准系列</b>					
CT0402L14G	23.5	$\pm 15$	46	1	47
CT0402L14UG	23.5	$\pm 15$	46	1	47
CT0402S14AHSG	28	$\pm 20$	66	1	10
CT0402V150HSG	175	$\pm 15$	290	1	-
CT0402V150RFG	175	$\pm 15$	290	1	2
CT0402V275RFG	275	$\pm 30$	-	-	1.5
CT0402V90RFG	105	$\pm 15$	-	-	2.2
CT0603K14G	22	$\pm 10$	40	1	100
CT0603S14AHSG	28	$\pm 20$	66	1	-
CT0603V150RFG	175	$\pm 15$	290	1	3
CT0805K14G	22	$\pm 10$	40	1	350
CT1206K14G	22	$\pm 10$	38	1	700
CT1210K14G	22	$\pm 10$	38	2.5	2000
CT0402S17AG	32.5	$\pm 25$	59	1	33
CT1206K17G	27	$\pm 10$	44	1	650
CT1206K20G	33	$\pm 10$	54	1	600
CT0603K25G	39	$\pm 10$	67	1	90
CT0603L25HSG	61	$\pm 15$	120	1	-
CT0805K25G	39	$\pm 10$	67	1	250
CT1206K25G	39	$\pm 10$	65	1	550
CT0805K30G	47	$\pm 10$	77	1	200
CT1206K30G	47	$\pm 10$	77	1	500
CT1210K30G	47	$\pm 10$	77	2.5	1000
CT1812K30G	47	$\pm 10$	77	5	2000
CT2220K30G	47	$\pm 10$	77	10	4000
CT0805K35G	56	$\pm 10$	95	1	150
CT1206K35G	56	$\pm 10$	90	1	200
CT1210K35G	56	$\pm 10$	90	2.5	600
CT1812K35G	56	$\pm 10$	90	5	1200
CT1206K40G	68	$\pm 10$	110	1	250
CT1210K40G	68	$\pm 10$	110	2.5	500
CT1812K40G	68	$\pm 10$	110	5	1000
CT2220K40G	68	$\pm 10$	110	10	2000
CT1206K50G	82	$\pm 10$	135	1	120
CT1210K50G	82	$\pm 10$	135	2.5	250
CT1812K50G	82	$\pm 10$	135	5	500

1) 测量频率: 对于  $C < 100$  pF,  $f = 1$  MHz; 对于  $C \geq 100$  pF,  $f = 1$  KHz

多层压敏电阻 (MLVs)

标准系列

**SMD**

电气规格和订货号

最大额定值 ( $T_{op,max}$ )

型号	订货号	$V_{RMS,max}$ V	$V_{DC,max}$ V	$I_{surge,max}$ (8/20 $\mu$ s) A	$W_{max}$ (2 ms) mJ	$P_{diss,max}$ mW	$T_{op,max}$ $^{\circ}$ C
<b>CT标准系列</b>							
CT2220K50G	B72540T0500K062	50	65	800	5600	20	+125
CT1206K60G	B72520T0600K062	60	85	100	700	8	+125
CT1210K60G	B72530T0600K062	60	85	200	2000	10	+125
CT1812K60G	B72580T0600K062	60	85	400	5800	15	+125
CT2220K60G	B72540T0600K062	60	85	800	6800	20	+125
CT1812K130G2	B72580T0131K072	130	170	250	3500	15	+125

特性 ( $T_A = 25^{\circ}$ C)

型号	$V_V$ (1 mA) V	$\Delta V_V$ %	$V_{clamp,max}$ V	$I_{clamp}$ (8/20 $\mu$ s) A	$C_{typ}^{(1)}$ (@ 1 V) pF
<b>CT标准系列</b>					
CT2220K50G	82	$\pm$ 10	135	10	1000
CT1206K60G	100	$\pm$ 10	165	1	100
CT1210K60G	100	$\pm$ 10	165	2.5	200
CT1812K60G	100	$\pm$ 10	165	5	400
CT2220K60G	100	$\pm$ 10	165	10	800
CT1812K130G2	205	$\pm$ 10	340	5	200

## 多层压敏电阻 (MLVs)

### 标准系列

### SMD

#### 尺寸图

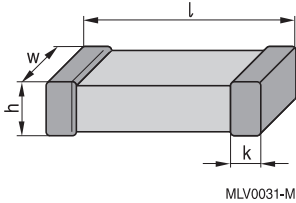

#### 尺寸 (mm)

外壳尺寸 EIA / mm	l	w	h	k
0201 / 0603	0.6 ±0.03	0.30 ±0.03	最大0.33	0.15 ±0.05
0402 / 1005	1.0 ±0.15	0.50 ±0.10	最大0.6	0.10 ... 0.30
0603 / 1608	1.6 ±0.15	0.80 ±0.10	最大0.9	0.10 ... 0.40
0805 / 2012	2.0 ±0.20	1.25 ±0.15	最大1.4	0.13 ... 0.75
1206 / 3216	3.2 ±0.30	1.60 ±0.20	最大1.7	0.25 ... 0.75
1210 / 3225	3.2 ±0.30	2.50 ±0.25	最大1.7	0.25 ... 0.75
1812 / 4532	4.5 ±0.40	3.20 ±0.30	最大2.5	0.25 ... 1.00
2220 / 5750	5.7 ±0.40	5.00 ±0.40	最大2.5	0.25 ... 1.00

#### 推荐的焊盘布局

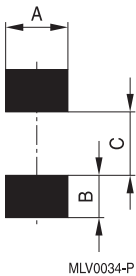

#### 尺寸 (mm)

外壳尺寸 EIA / mm	A	B	C
0201 / 0603	0.30	0.25	0.30
0402 / 1005	0.60	0.60	0.50
0603 / 1608	1.00	1.00	1.00
0805 / 2012	1.40	1.20	1.00
1206 / 3216	1.80	1.20	2.10
1210 / 3225	2.80	1.20	2.10
1812 / 4532	3.60	1.50	3.00
2220 / 5750	5.50	1.50	4.20

多层压敏电阻 (MLVs)

标准系列

**SMD**

送货方式

EIA外壳尺寸	卷带	卷盘尺寸 mm	单位包装数量 个	型号	订货号
0201	卡纸	180	15000	CT0201S4AHSG	B72440T8040S160
0402	卡纸	180	10000	CT0402L14G	B72590T0140L060
0402	卡纸	180	10000	CT0402L14UG	B72590T0140L960
0402	卡纸	180	10000	CT0402L4G	B72590T0040L060
0402	卡纸	180	10000	CT0402M4G	B72590T0040M060
0402	卡纸	180	10000	CT0402S11ACCG	B72590T0110S460
0402	卡纸	180	10000	CT0402S11AG	B72590T0110S160
0402	卡纸	180	10000	CT0402S11AGK2	B72590T0110S360
0402	卡纸	180	10000	CT0402S14AHSG	B72590T8140S160
0402	卡纸	180	10000	CT0402S17AG	B72590T0170S160
0402	卡纸	180	10000	CT0402S5ARFG	B72590T7050S160
0402	卡纸	180	10000	CT0402V150HSG	B72590T8151V060
0402	卡纸	180	10000	CT0402V150RFG	B72590T7151V060
0402	卡纸	180	10000	CT0402V275RFG	B72590T7271V060
0402	卡纸	180	10000	CT0402V90RFG	B72590T7900V060
0603	卡纸	180	4000	CT0603K11G	B72500T0110K060
0603	卡纸	180	4000	CT0603K14G	B72500T0140K060
0603	卡纸	180	4000	CT0603K25G	B72500T0250K060
0603	卡纸	180	4000	CT0603K7G	B72500T0070K060
0603	卡纸	180	4000	CT0603L25HSG	B72500T8250L060
0603	卡纸	180	4000	CT0603L8G	B72500T0080L060
0603	卡纸	180	4000	CT0603M4G	B72500T0040M060
0603	卡纸	180	4000	CT0603M6G	B72500T0060M060
0603	卡纸	180	4000	CT0603M7G	B72500T0070M060
0603	卡纸	180	4000	CT0603S14AHSG	B72500T8140S160
0603	卡纸	180	4000	CT0603S5ARFG	B72500T7050S160
0603	卡纸	180	4000	CT0603V150RFG	B72500T7151V060
0805	吸塑带	180	3000	CT0805K11G	B72510T0110K062
0805	吸塑带	180	3000	CT0805K14G	B72510T0140K062
0805	吸塑带	180	3000	CT0805K25G	B72510T0250K062
0805	吸塑带	180	3000	CT0805K30G	B72510T0300K062
0805	吸塑带	180	3000	CT0805K35G	B72510T0350K062
0805	吸塑带	180	3000	CT0805L8G	B72510T0080L062
0805	吸塑带	180	3000	CT0805M4G	B72510T0040M062
0805	吸塑带	180	3000	CT0805M6G	B72510T0060M062
1206	吸塑带	180	3000	CT1206K11G	B72520T0110K062
1206	吸塑带	180	3000	CT1206K14G	B72520T0140K062
1206	吸塑带	180	3000	CT1206K17G	B72520T0170K062
1206	吸塑带	180	3000	CT1206K20G	B72520T0200K062
1206	吸塑带	180	2000	CT1206K25G	B72520T0250K062
1206	吸塑带	180	2000	CT1206K30G	B72520T0300K062
1206	吸塑带	180	2000	CT1206K35G	B72520T0350K062

多层压敏电阻 (MLVs)

标准系列

SMD

EIA外壳尺寸	卷带	卷盘尺寸 mm	单位包装数量 个	型号	订货号
1206	吸塑带	180	2000	CT1206K40G	B72520T0400K062
1206	吸塑带	180	2000	CT1206K50G	B72520T0500K062
1206	吸塑带	180	2000	CT1206K60G	B72520T0600K062
1206	吸塑带	180	3000	CT1206L8G	B72520T0080L062
1206	吸塑带	180	3000	CT1206M4G	B72520T0040M062
1206	吸塑带	180	3000	CT1206M6G	B72520T0060M062
1210	吸塑带	180	3000	CT1210K11G	B72530T0110K062
1210	吸塑带	180	3000	CT1210K14G	B72530T0140K062
1210	吸塑带	180	2000	CT1210K30G	B72530T0300K062
1210	吸塑带	180	2000	CT1210K35G	B72530T0350K062
1210	吸塑带	180	2000	CT1210K40G	B72530T0400K062
1210	吸塑带	180	2000	CT1210K50G	B72530T0500K062
1210	吸塑带	180	2000	CT1210K60G	B72530T0600K062
1210	吸塑带	180	3000	CT1210L8G	B72530T0080L062
1210	吸塑带	180	3000	CT1210M4G	B72530T0040M062
1210	吸塑带	180	3000	CT1210M6G	B72530T0060M062
1812	吸塑带	180	1500	CT1812K11G	B72580T0110K062
1812	吸塑带	330	3000	CT1812K130G2	B72580T0131K072
1812	吸塑带	180	1000	CT1812K30G	B72580T0300K062
1812	吸塑带	180	1000	CT1812K35G	B72580T0350K062
1812	吸塑带	180	1000	CT1812K40G	B72580T0400K062
1812	吸塑带	180	1000	CT1812K50G	B72580T0500K062
1812	吸塑带	180	1000	CT1812K60G	B72580T0600K062
1812	吸塑带	180	1500	CT1812L8G	B72580T0080L062
1812	吸塑带	180	1500	CT1812M4G	B72580T0040M062
1812	吸塑带	180	1500	CT1812M6G	B72580T0060M062
2220	吸塑带	180	1500	CT2220K11G	B72540T0110K062
2220	吸塑带	180	1000	CT2220K30G	B72540T0300K062
2220	吸塑带	180	1000	CT2220K40G	B72540T0400K062
2220	吸塑带	180	1000	CT2220K50G	B72540T0500K062
2220	吸塑带	180	1000	CT2220K60G	B72540T0600K062
2220	吸塑带	180	1500	CT2220L8G	B72540T0080L062
2220	吸塑带	180	1500	CT2220M4G	B72540T0040M062
2220	吸塑带	180	1500	CT2220M6G	B72540T0060M062

多层压敏电阻 (MLVs)

标准系列

**SMD**

标准系列压敏电阻的电压/电流 (V/I) 特性

不适用于以下型号: CT0201S4AHSG、CT0402S5ARFG、CT0402V150HSG、CT0402V150RFG、CT0402V275RFG、CT0402V90RFG、CT0603S5ARFG和CT0603V150RFG。

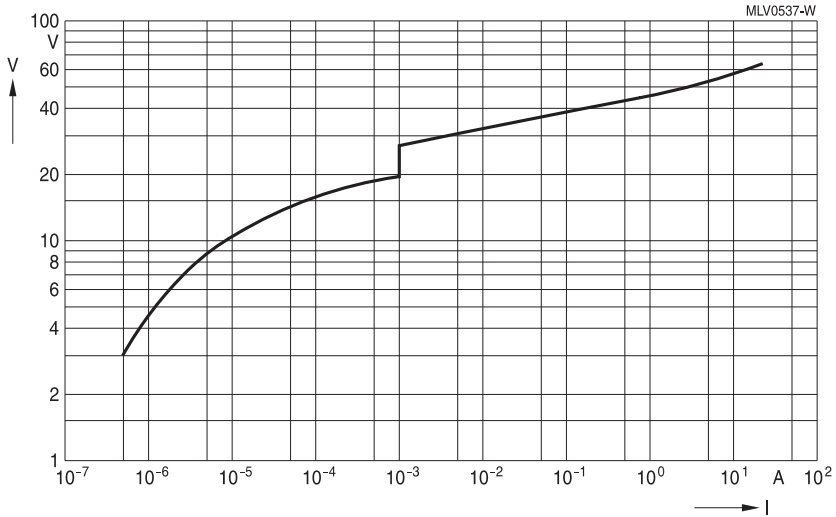

CT0402L4G

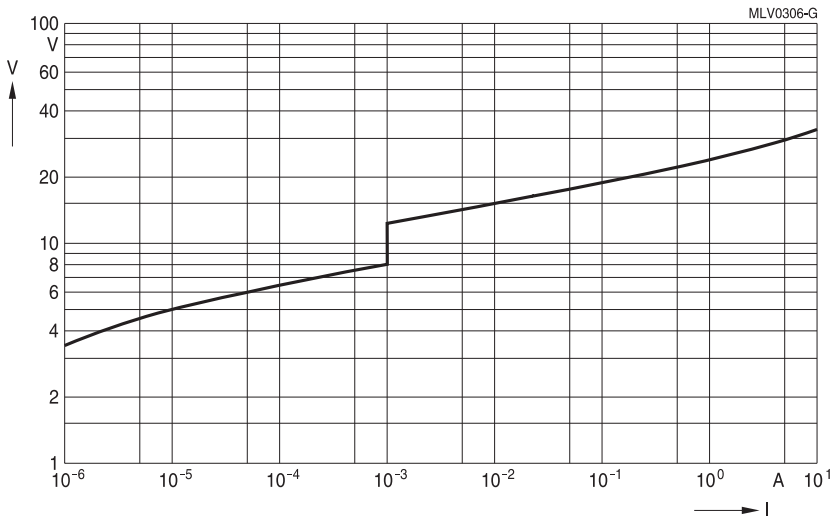

CT0402M4G

多层压敏电阻 (MLVs)

标准系列

**SMD**

标准系列压敏电阻的电压/电流 (V/I) 特性

不适用于以下型号: CT0201S4AHSG、CT0402S5ARFG、CT0402V150HSG、CT0402V150RFG、CT0402V275RFG、CT0402V90RFG、CT0603S5ARFG和CT0603V150RFG。

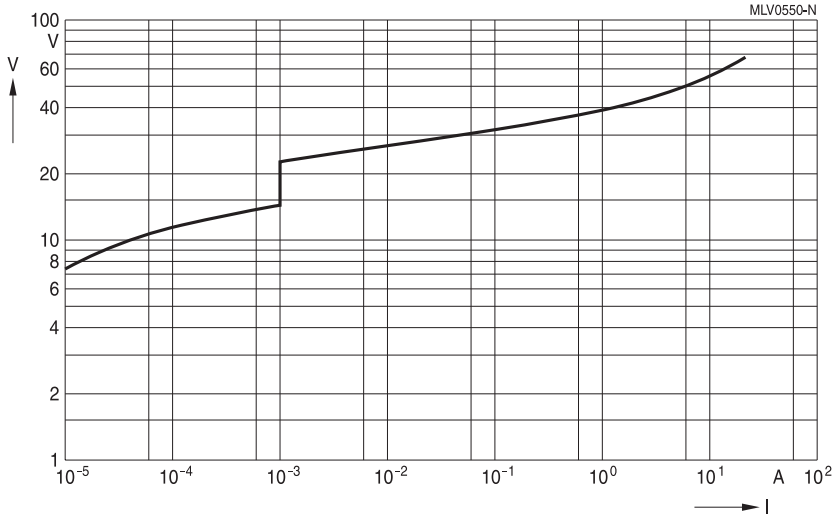

CT0402S11ACCG

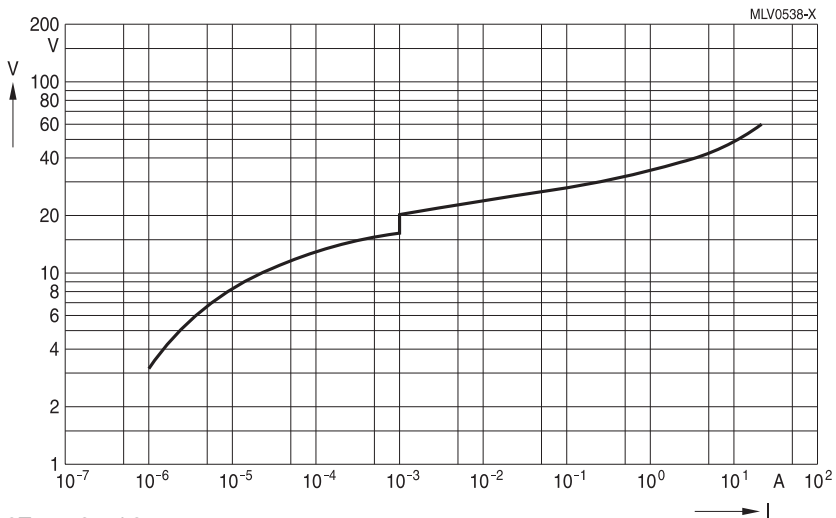

CT0402S11AG

CT0402S11AGK2

多层压敏电阻 (MLVs)

标准系列

**SMD**

标准系列压敏电阻的电压/电流 (V/I) 特性

不适用于以下型号: CT0201S4AHSG、CT0402S5ARFG、CT0402V150HSG、CT0402V150RFG、CT0402V275RFG、CT0402V90RFG、CT0603S5ARFG和CT0603V150RFG。

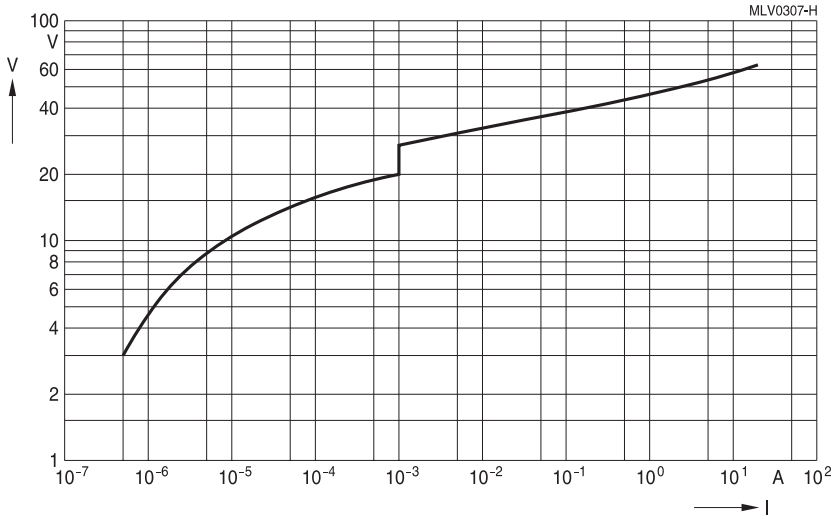

CT0402L14G

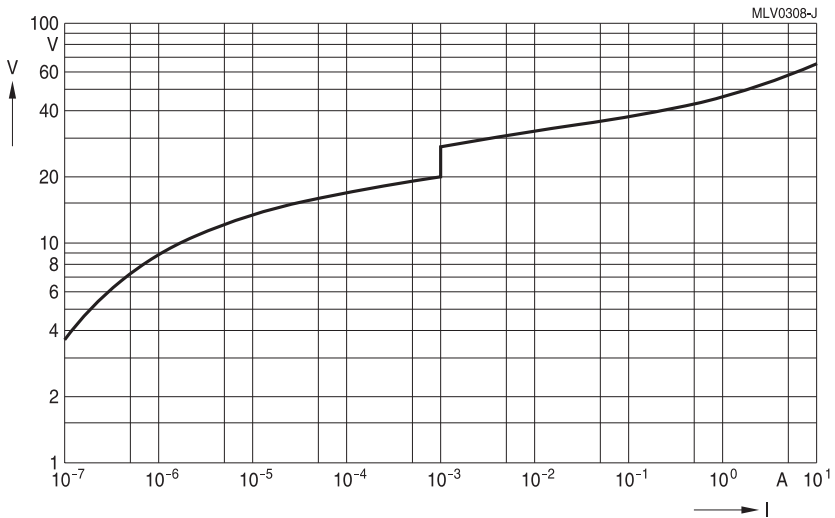

CT0402L14UG



多层压敏电阻 (MLVs)

标准系列

**SMD**

标准系列压敏电阻的电压/电流 (V/I) 特性

不适用于以下型号: CT0201S4AHSG、CT0402S5ARFG、CT0402V150HSG、CT0402V150RFG、CT0402V275RFG、CT0402V90RFG、CT0603S5ARFG和CT0603V150RFG。

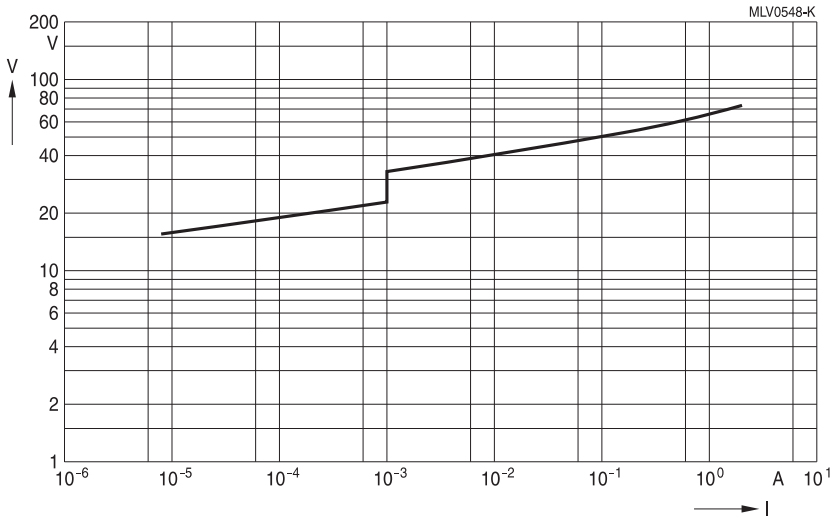

CT0402S14AHSG

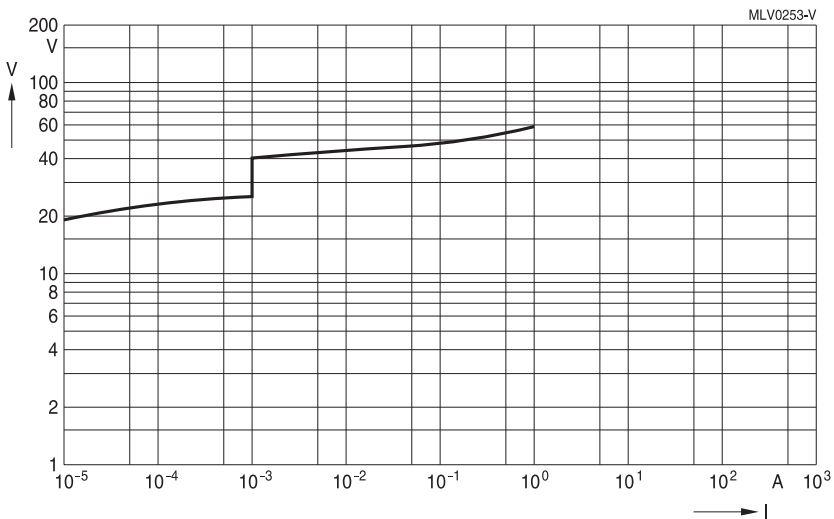

CT0402S17AG

多层压敏电阻 (MLVs)

标准系列

SMD

标准系列压敏电阻的电压/电流 (V/I) 特性

不适用于以下型号: CT0201S4AHSG、CT0402S5ARFG、CT0402V150HSG、CT0402V150RFG、CT0402V275RFG、CT0402V90RFG、CT0603S5ARFG和CT0603V150RFG。

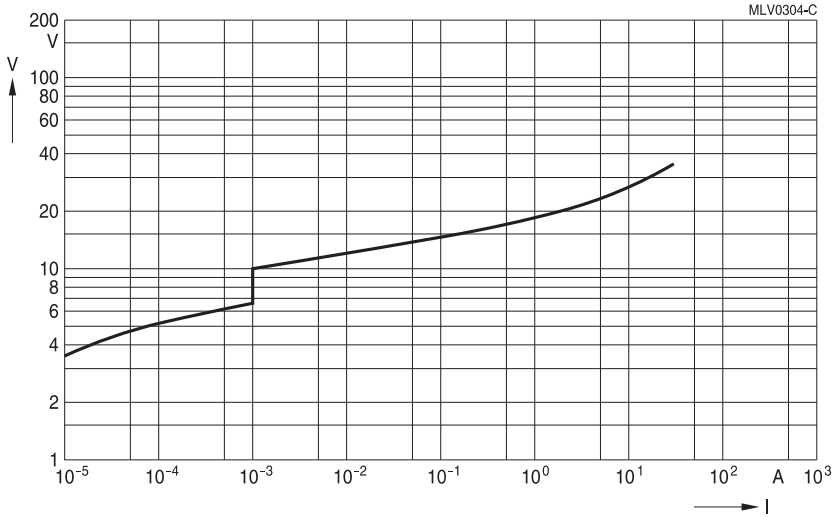

CT0603M4G

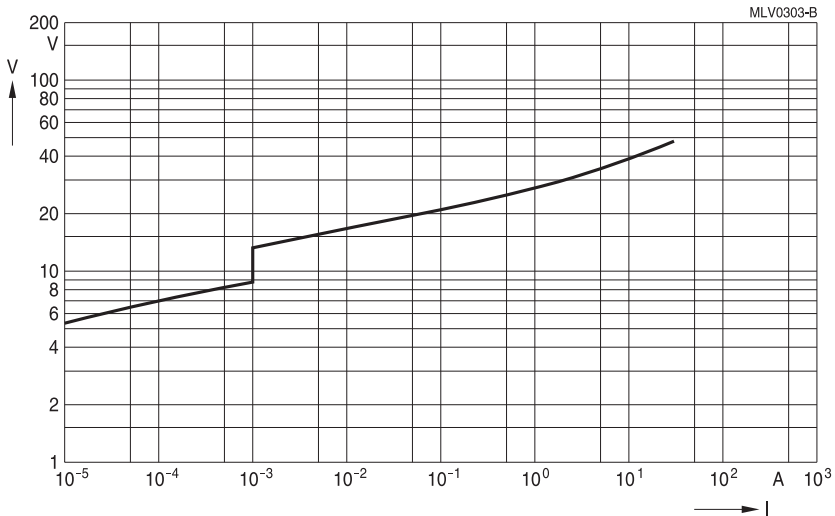

CT0603M6G

多层压敏电阻 (MLVs)

标准系列

**SMD**

标准系列压敏电阻的电压/电流 (V/I) 特性

不适用于以下型号: CT0201S4AHSG、CT0402S5ARFG、CT0402V150HSG、CT0402V150RFG、CT0402V275RFG、CT0402V90RFG、CT0603S5ARFG和CT0603V150RFG。

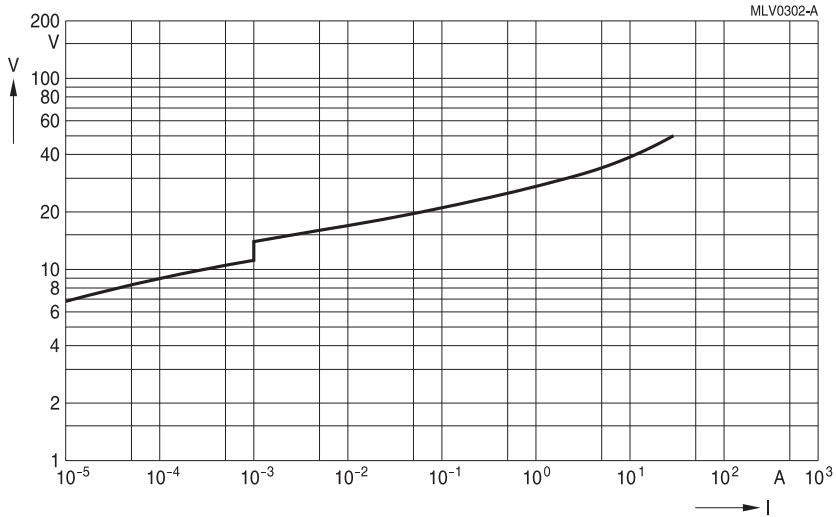

CT0603K7G

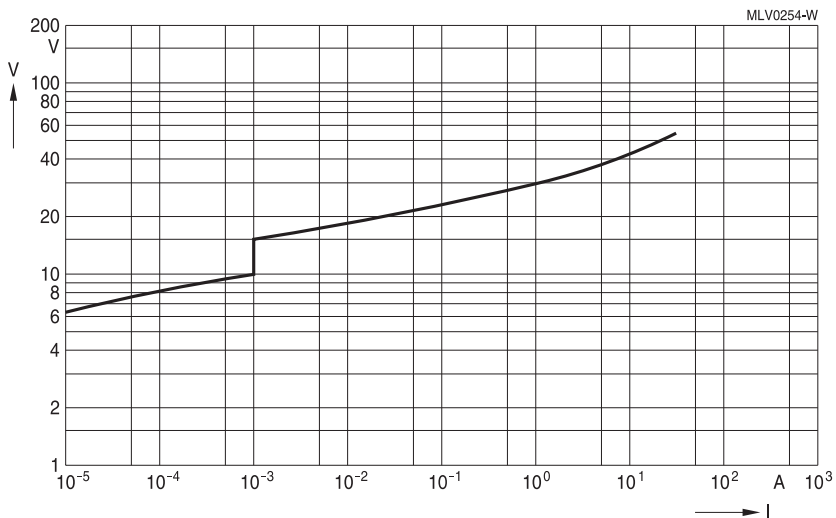

CT0603M7G

多层压敏电阻 (MLVs)

标准系列

**SMD**

标准系列压敏电阻的电压/电流 (V/I) 特性

不适用于以下型号: CT0201S4AHSG、CT0402S5ARFG、CT0402V150HSG、CT0402V150RFG、CT0402V275RFG、CT0402V90RFG、CT0603S5ARFG和CT0603V150RFG。

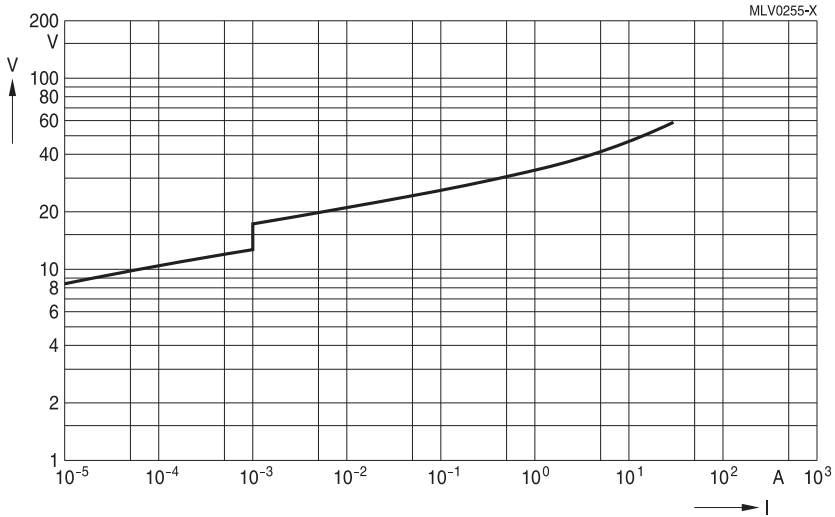

CT0603L8G

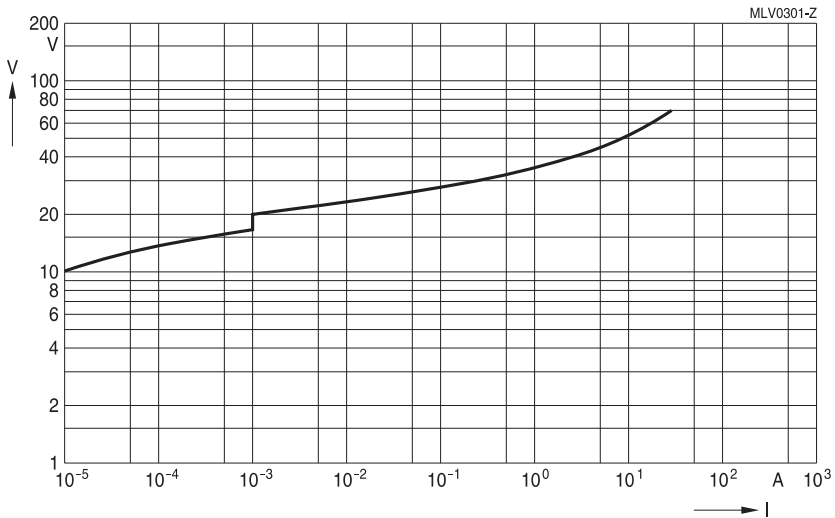

CT0603K11G

多层压敏电阻 (MLVs)

标准系列

**SMD**

标准系列压敏电阻的电压/电流 (V/I) 特性

不适用于以下型号: CT0201S4AHSG、CT0402S5ARFG、CT0402V150HSG、CT0402V150RFG、CT0402V275RFG、CT0402V90RFG、CT0603S5ARFG和CT0603V150RFG。

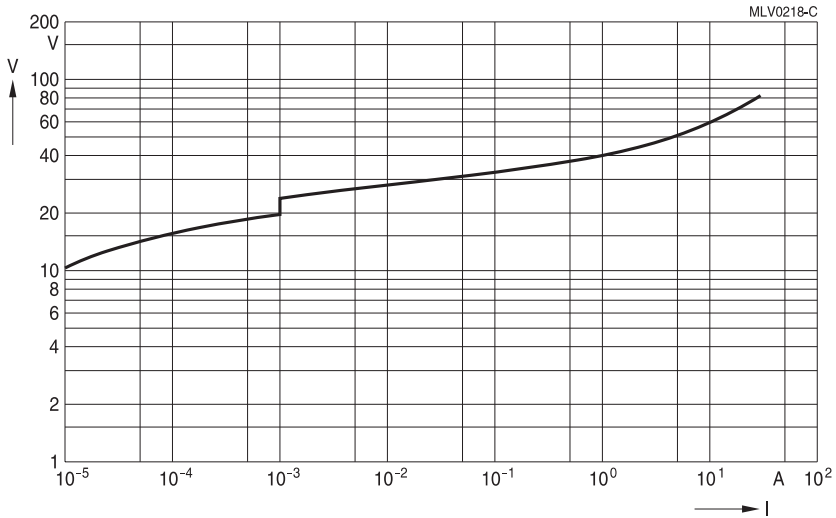

CT0603K14G

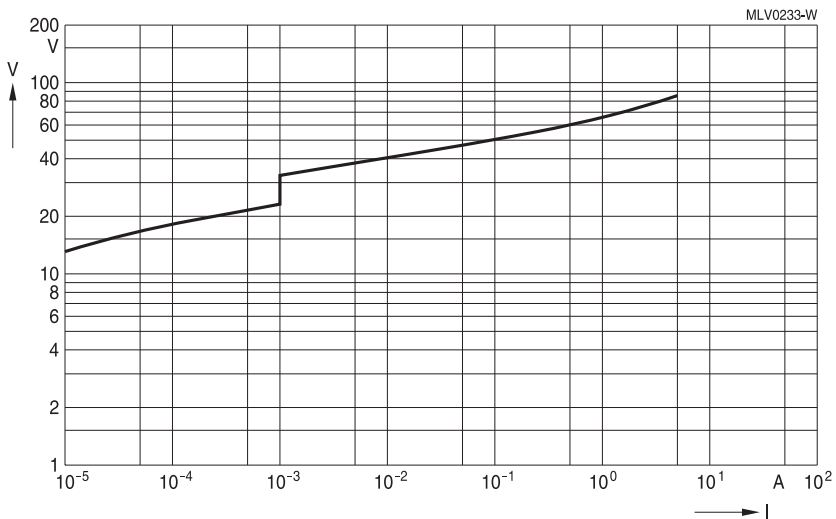

CT0603S14AHSG

多层压敏电阻 (MLVs)

标准系列

**SMD**

标准系列压敏电阻的电压/电流 (V/I) 特性

不适用于以下型号: CT0201S4AHSG、CT0402S5ARFG、CT0402V150HSG、CT0402V150RFG、CT0402V275RFG、CT0402V90RFG、CT0603S5ARFG和CT0603V150RFG。

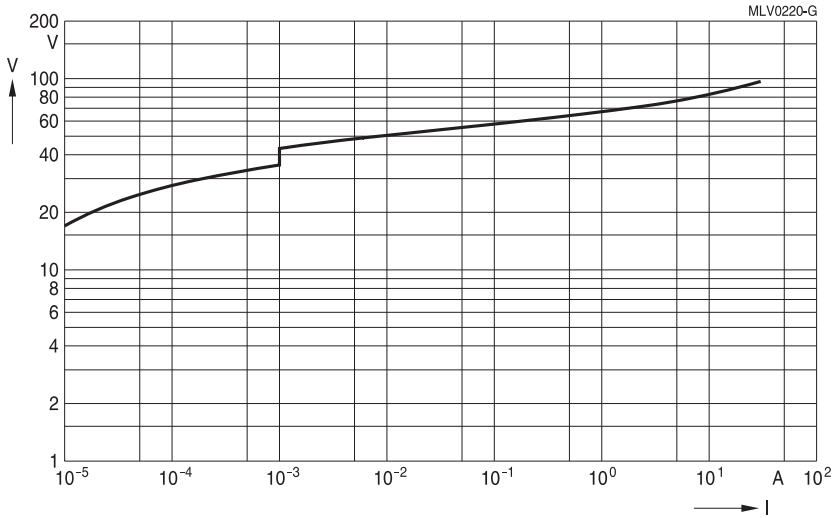

CT0603K25G

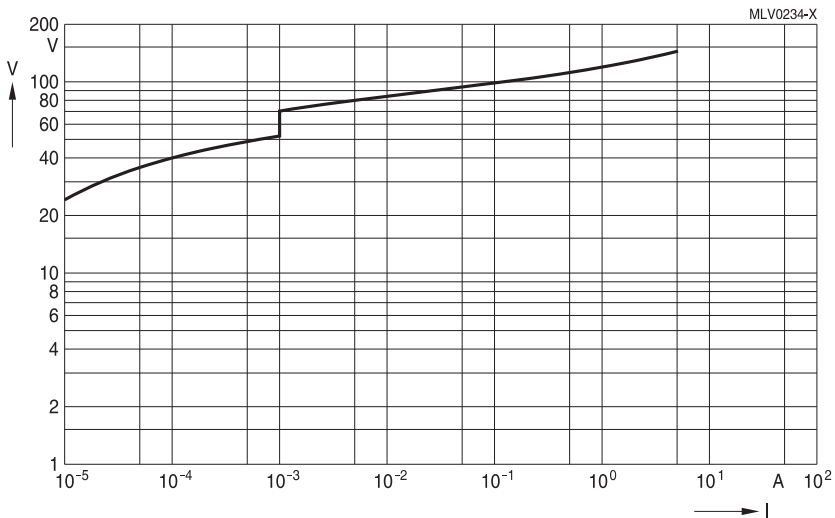

CT0603L25HSG

多层压敏电阻 (MLVs)

标准系列

SMD

标准系列压敏电阻的电压/电流 (V/I) 特性

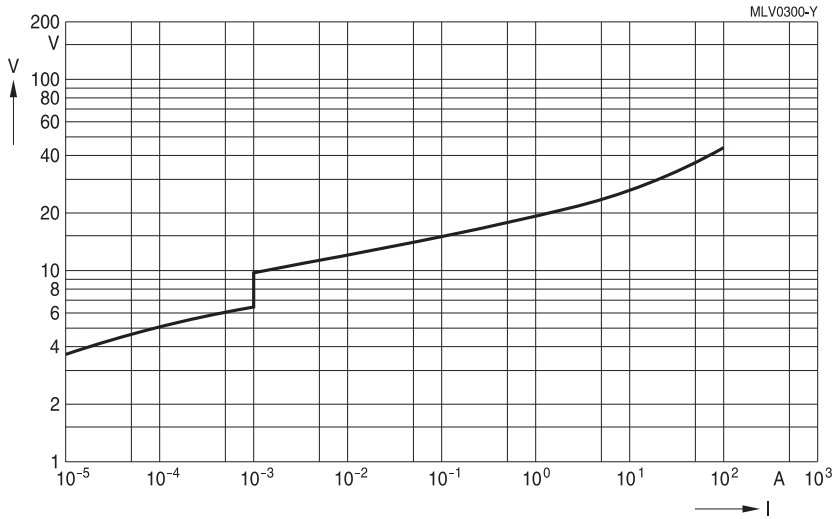

CT0805M4G

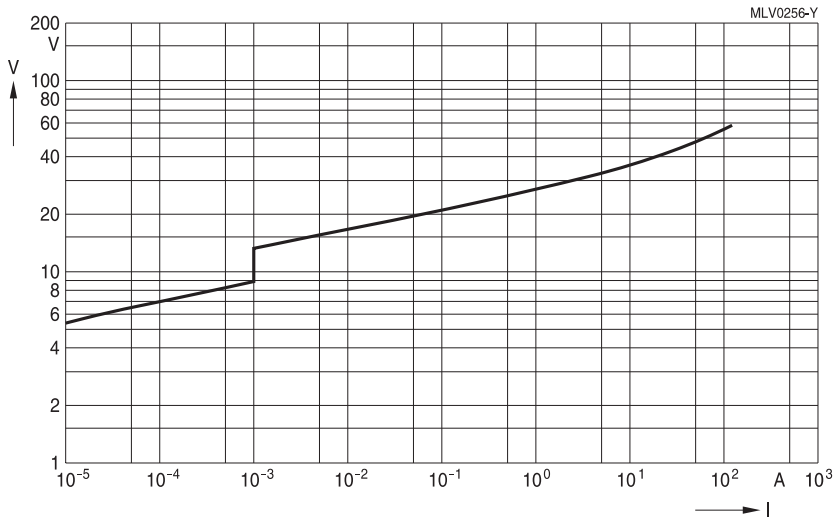

CT0805M6G

多层压敏电阻 (MLVs)

标准系列

**SMD**

标准系列压敏电阻的电压/电流 (V/I) 特性

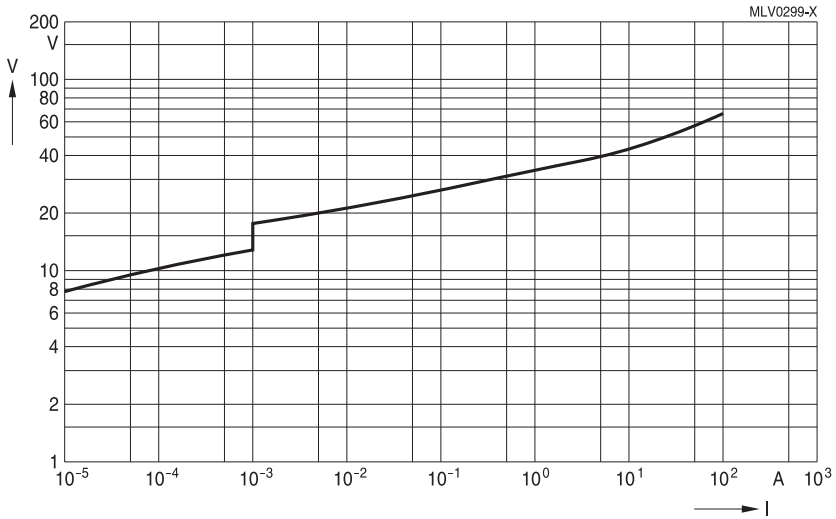

CT0805L8G

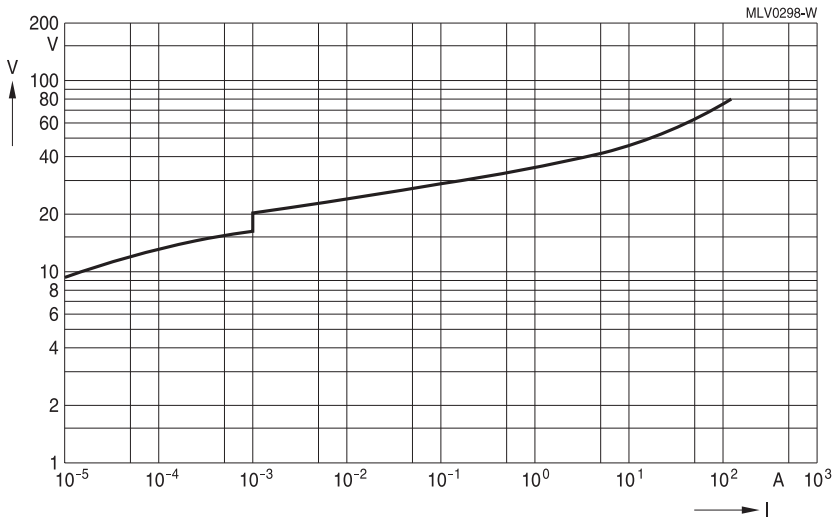

CT0805K11G



多层压敏电阻 (MLVs)

标准系列

SMD

标准系列压敏电阻的电压/电流 (V/I) 特性

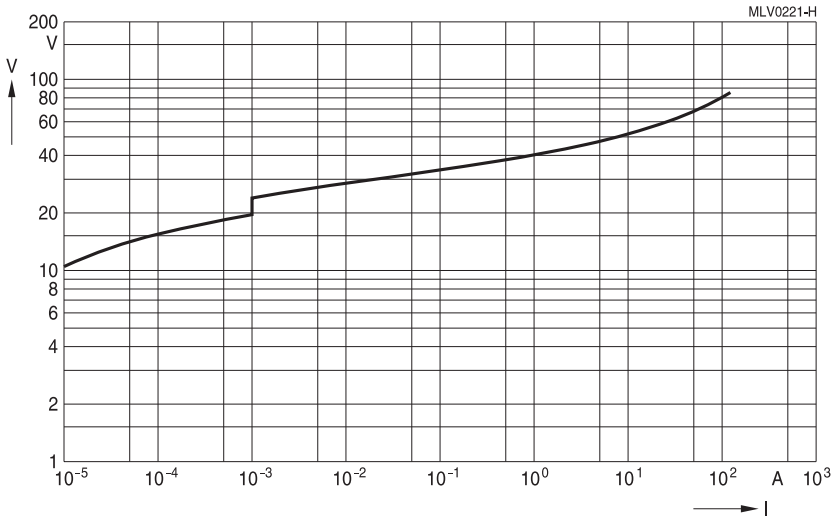

CT0805K14G

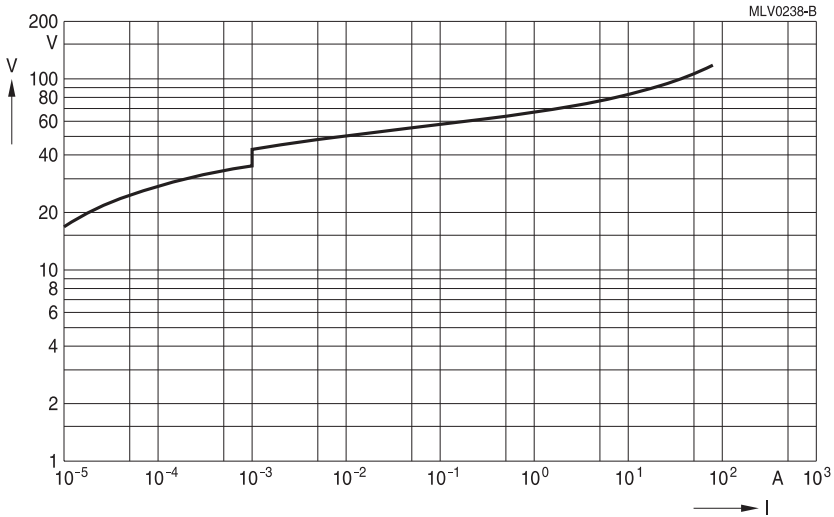

CT0805K25G

多层压敏电阻 (MLVs)

标准系列

SMD

标准系列压敏电阻的电压/电流 (V/I) 特性

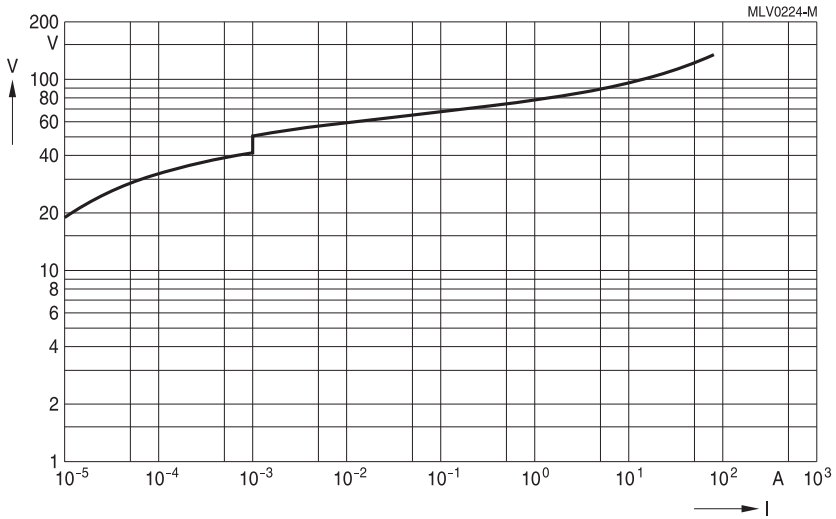

CT0805K30G

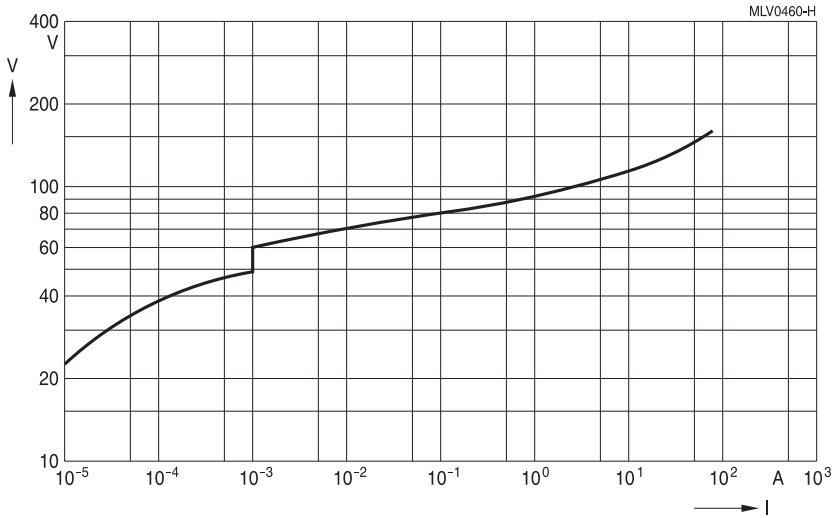

CT0805K35G

多层压敏电阻 (MLVs)

标准系列

SMD

标准系列压敏电阻的电压/电流 (V/I) 特性

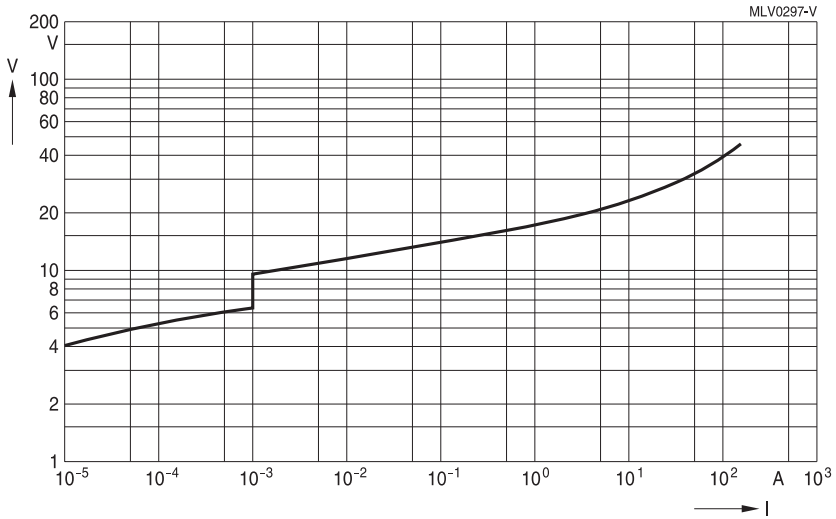

CT1206M4G

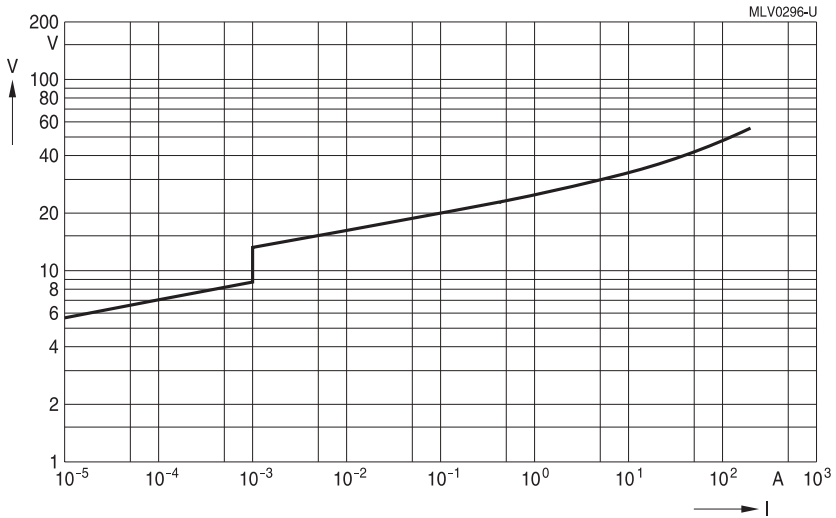

CT1206M6G

多层压敏电阻 (MLVs)

标准系列

SMD

标准系列压敏电阻的电压/电流 (V/I) 特性

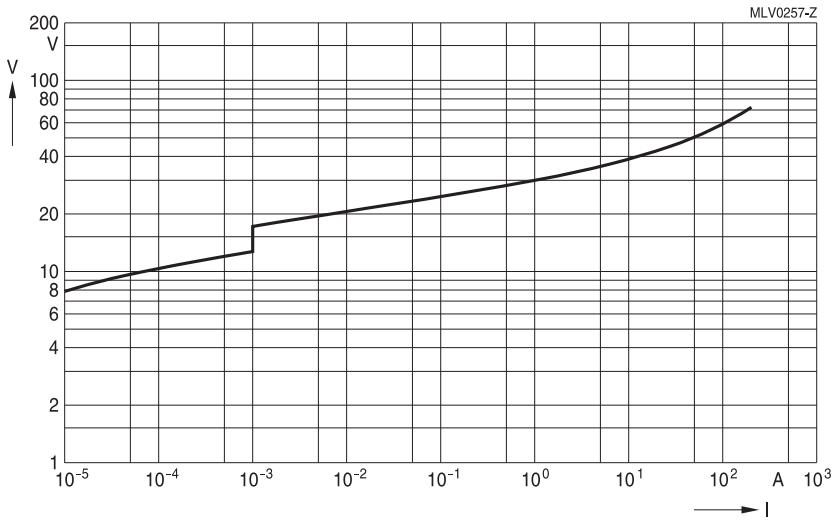

CT1206L8G

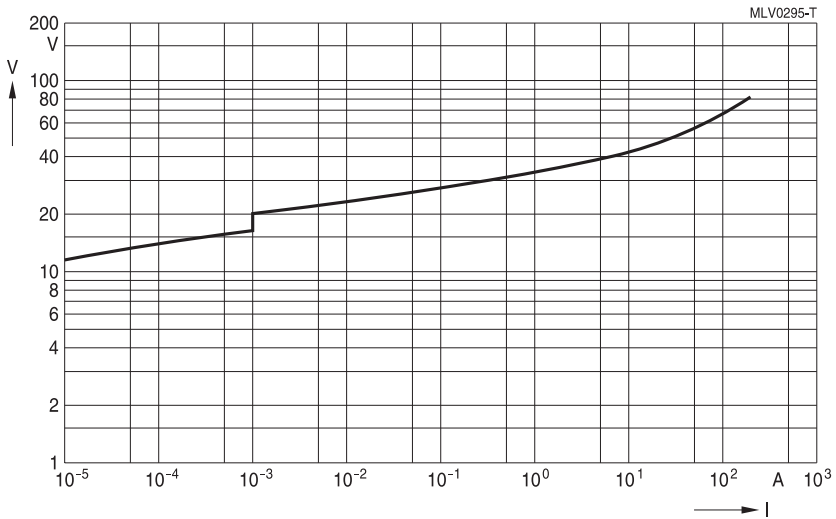

CT1206K11G

多层压敏电阻 (MLVs)

标准系列

SMD

标准系列压敏电阻的电压/电流 (V/I) 特性

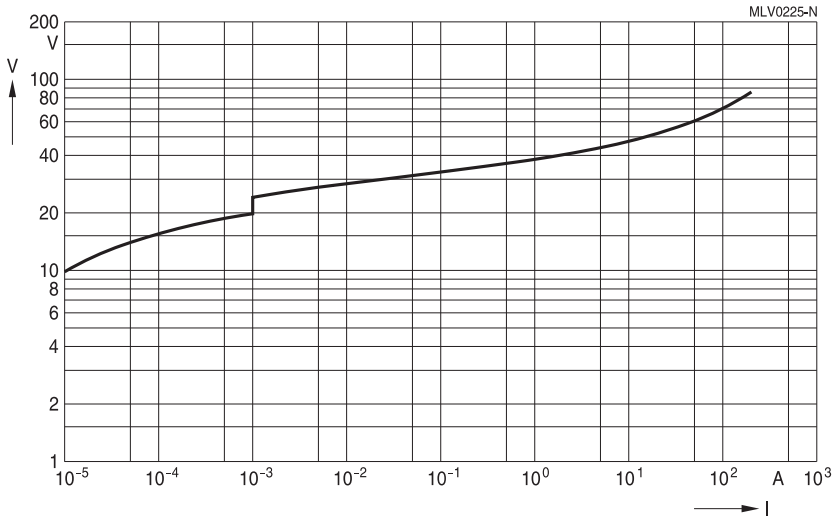

CT1206K14G

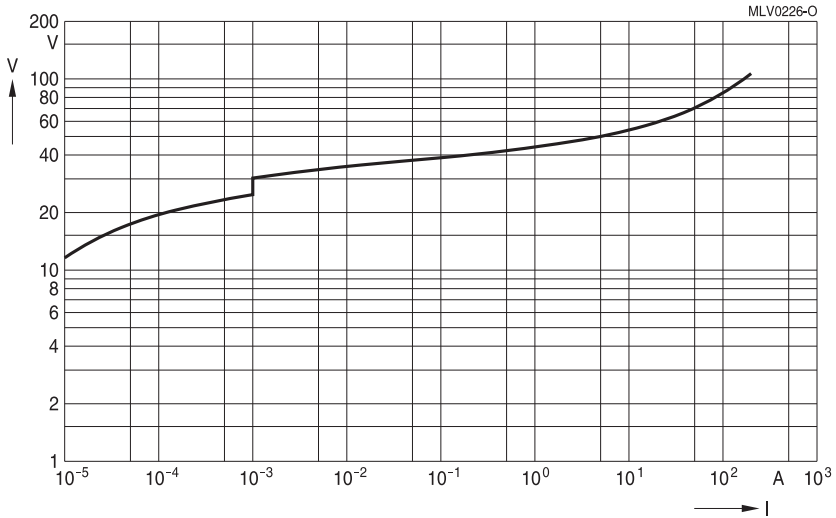

CT1206K17G

多层压敏电阻 (MLVs)

标准系列

SMD

标准系列压敏电阻的电压/电流 (V/I) 特性

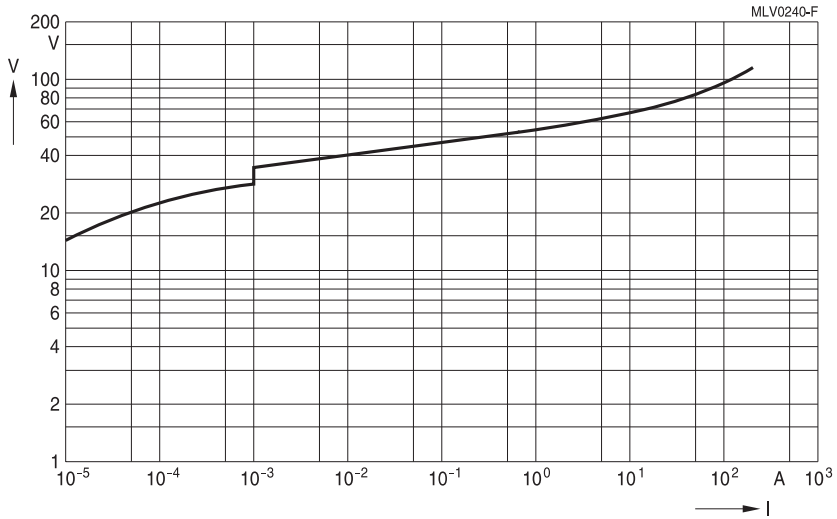

CT1206K20G

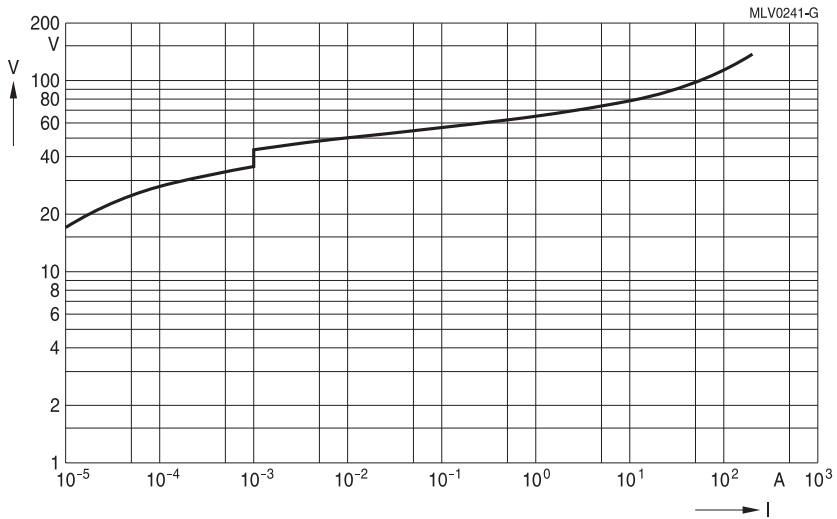

CT1206K25G

多层压敏电阻 (MLVs)

标准系列

SMD

标准系列压敏电阻的电压/电流 (V/I) 特性

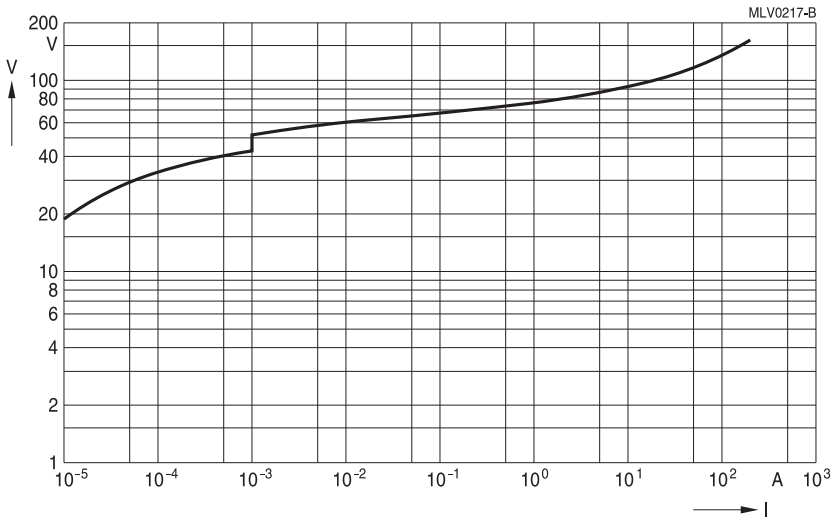

CT1206K30G

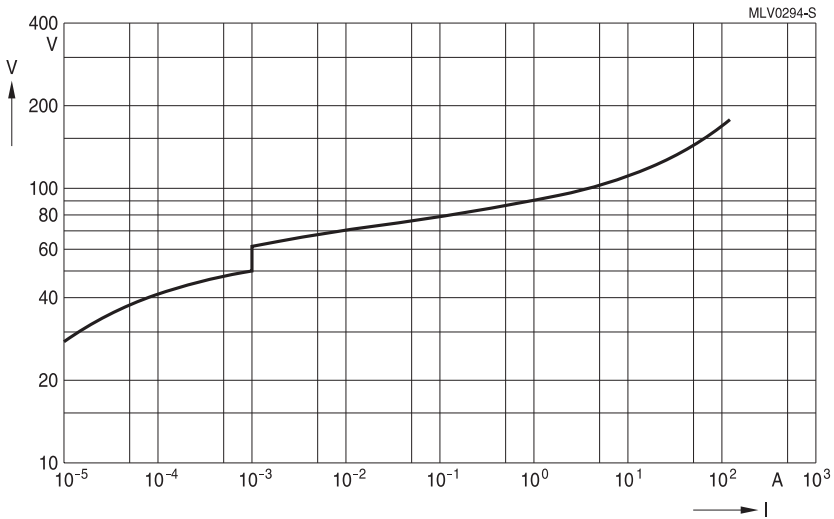

CT1206K35G

多层压敏电阻 (MLVs)

标准系列

**SMD**

标准系列压敏电阻的电压/电流 (V/I) 特性

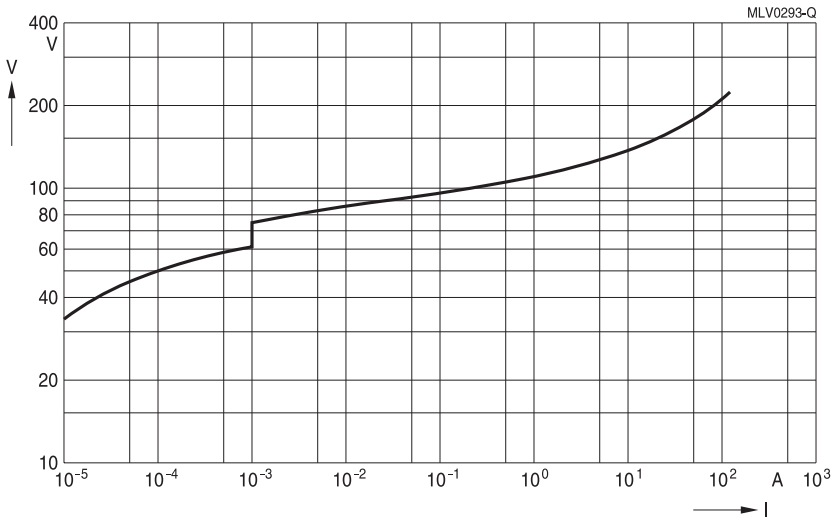

CT1206K40G

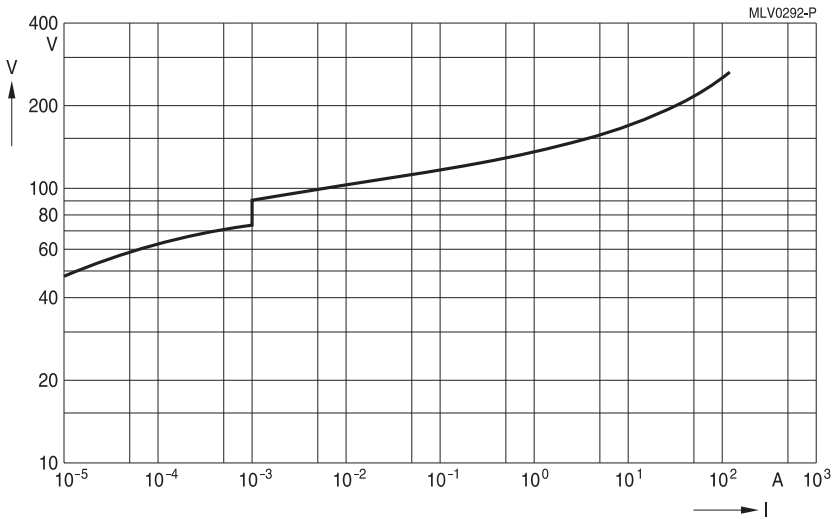

CT1206K50G



多层压敏电阻 (MLVs)

标准系列

SMD

标准系列压敏电阻的电压/电流 (V/I) 特性

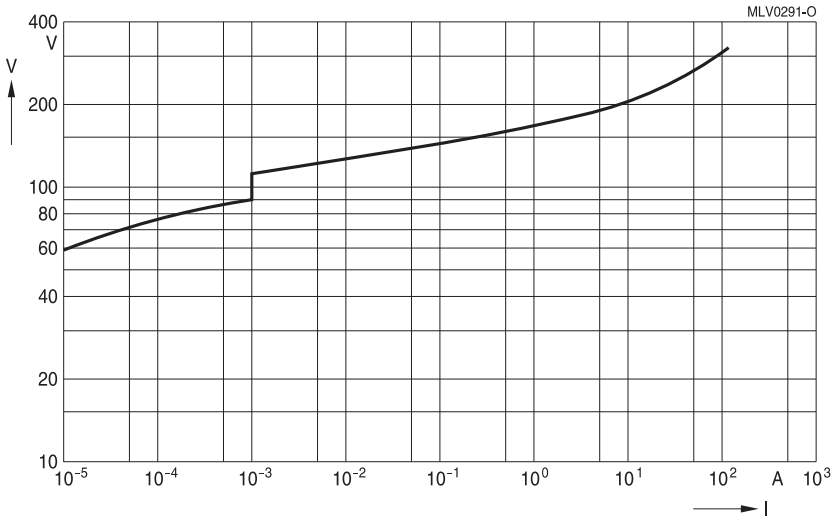

CT1206K60G

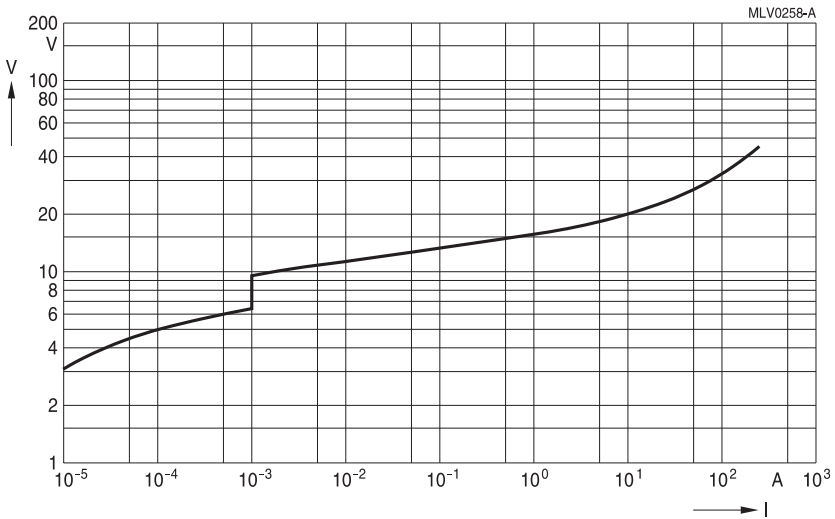

CT1210M4G

多层压敏电阻 (MLVs)

标准系列

SMD

标准系列压敏电阻的电压/电流 (V/I) 特性

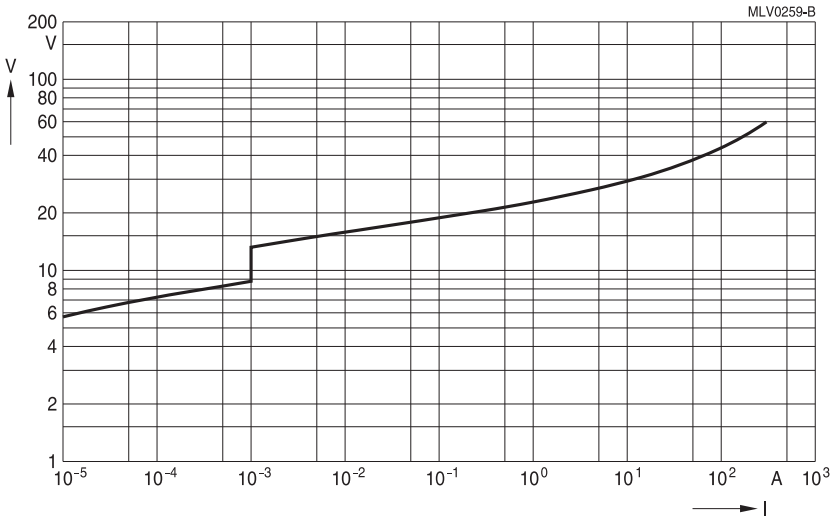

CT1210M6G

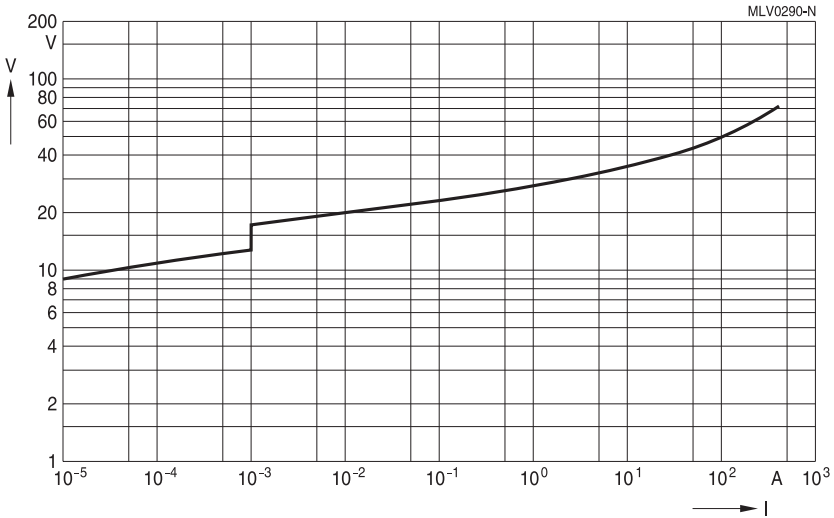

CT1210L8G

多层压敏电阻 (MLVs)

标准系列

SMD

标准系列压敏电阻的电压/电流 (V/I) 特性

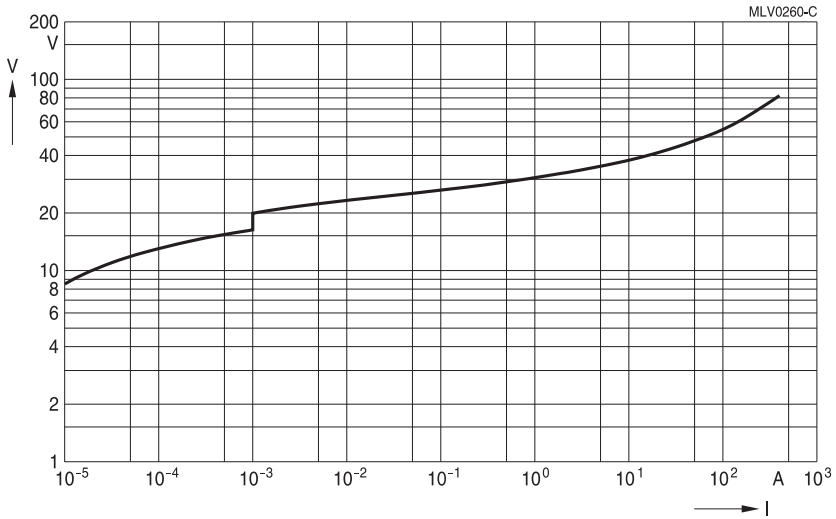

CT1210K11G

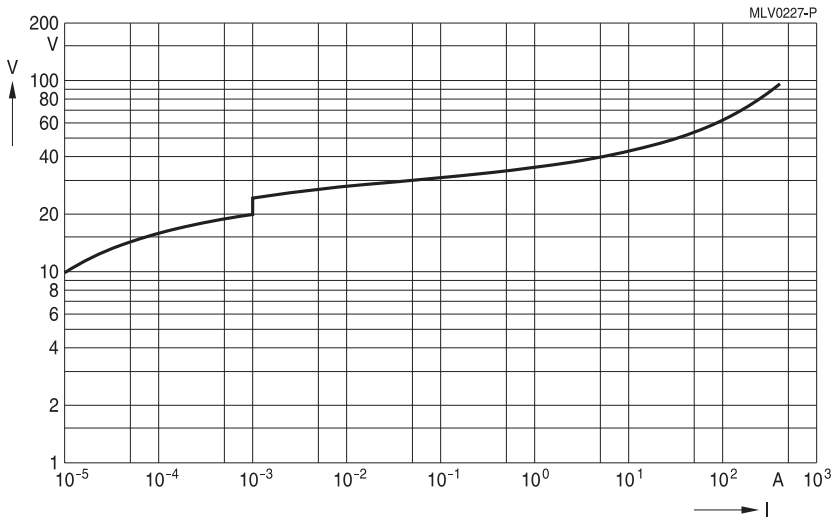

CT1210K14G

多层压敏电阻 (MLVs)

标准系列

**SMD**

标准系列压敏电阻的电压/电流 (V/I) 特性

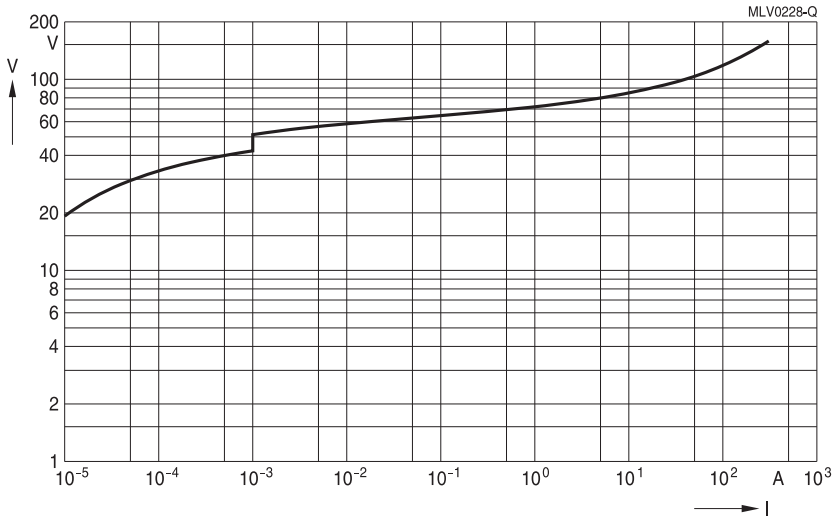

CT1210K30G

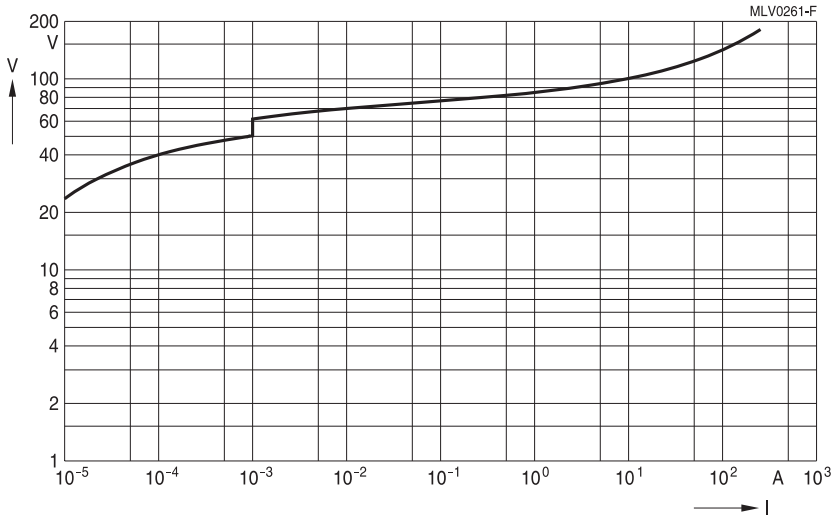

CT1210K35G

多层压敏电阻 (MLVs)

标准系列

SMD

标准系列压敏电阻的电压/电流 (V/I) 特性

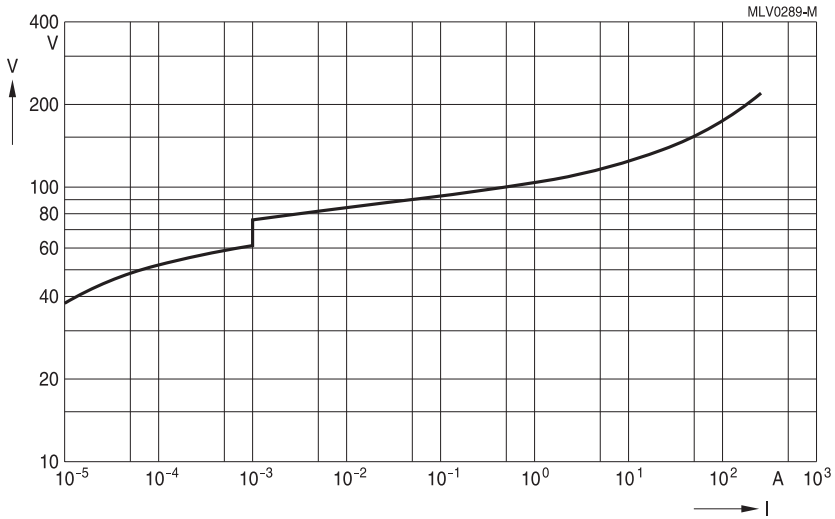

CT1210K40G

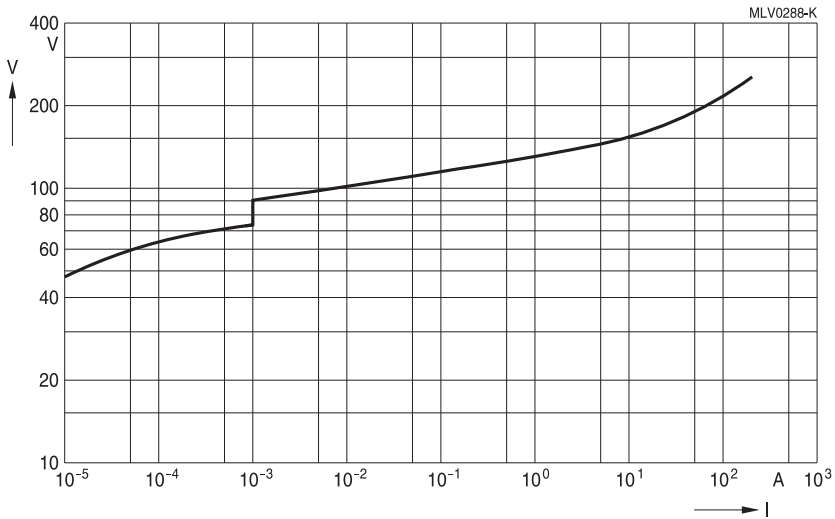

CT1210K50G

多层压敏电阻 (MLVs)

标准系列

SMD

标准系列压敏电阻的电压/电流 (V/I) 特性

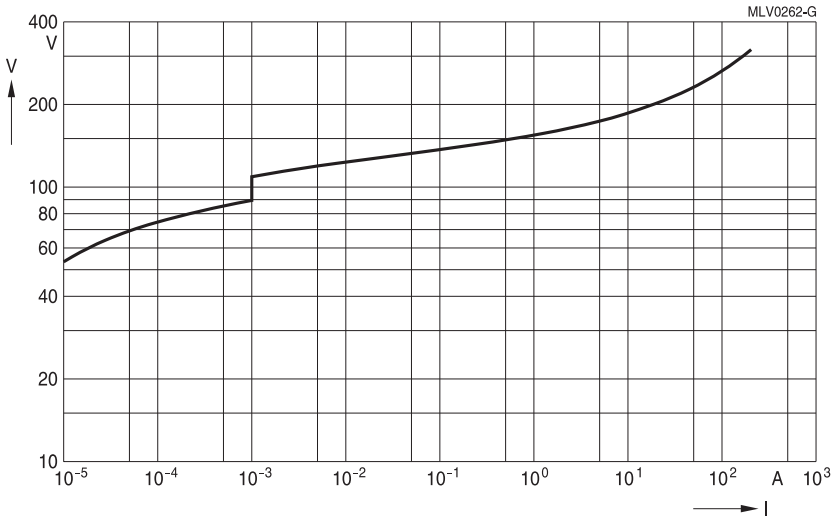

CT1210K60G

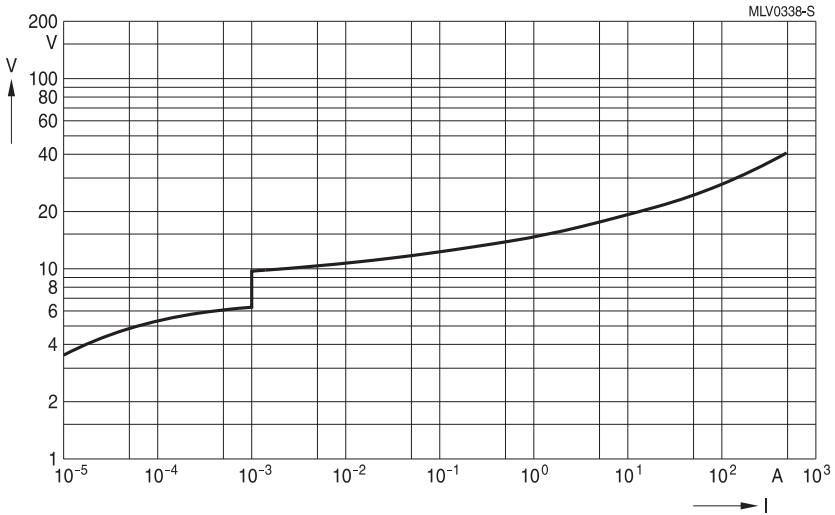

CT1812M4G

多层压敏电阻 (MLVs)

标准系列

SMD

标准系列压敏电阻的电压/电流 (V/I) 特性

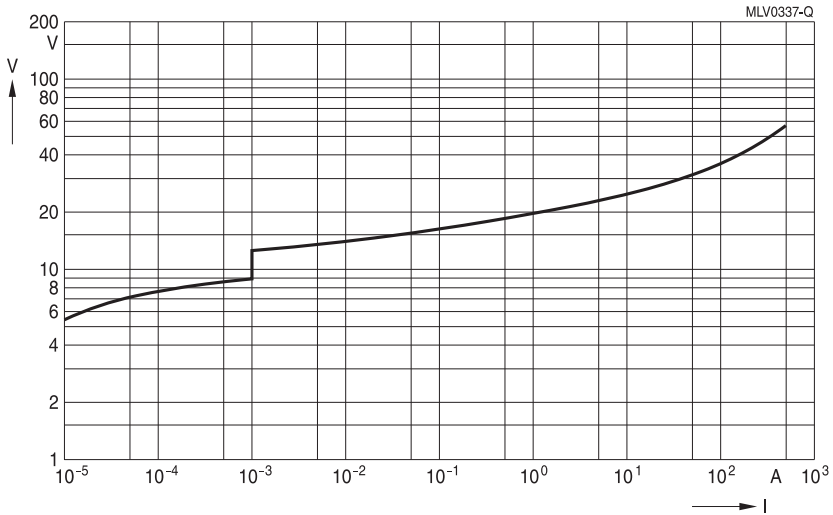

CT1812M6G

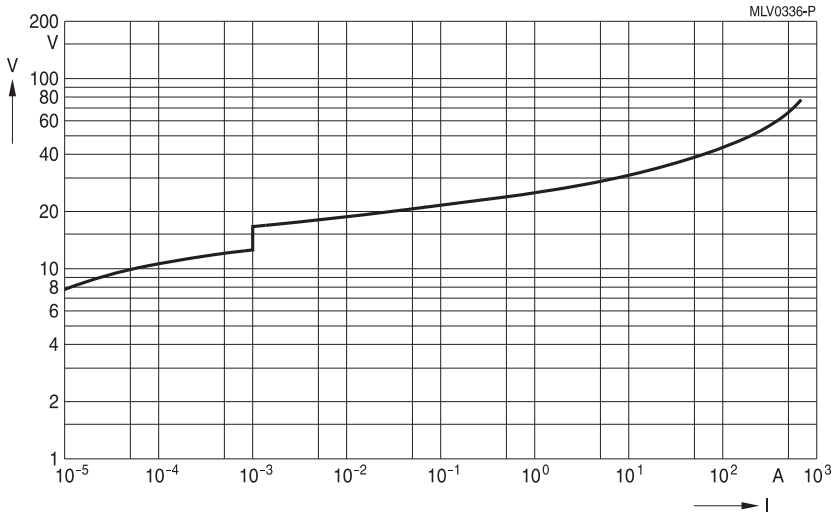

CT1812L8G

多层压敏电阻 (MLVs)

标准系列

**SMD**

标准系列压敏电阻的电压/电流 (V/I) 特性

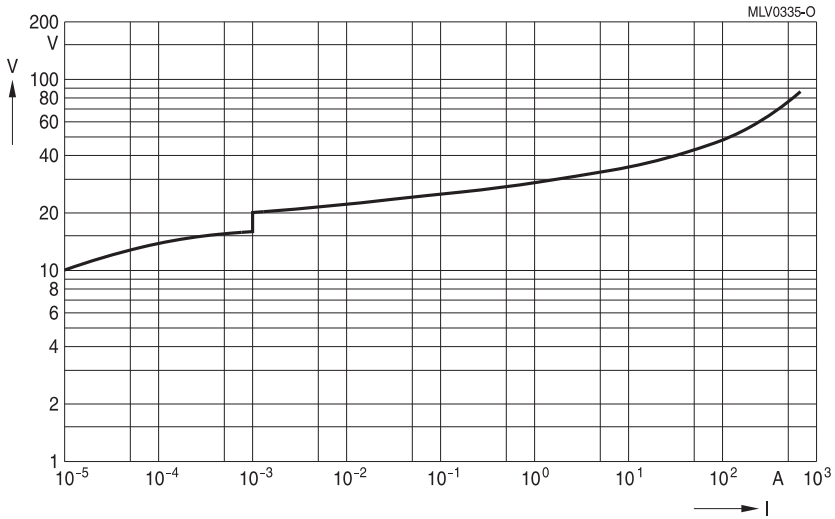

CT1812K11G

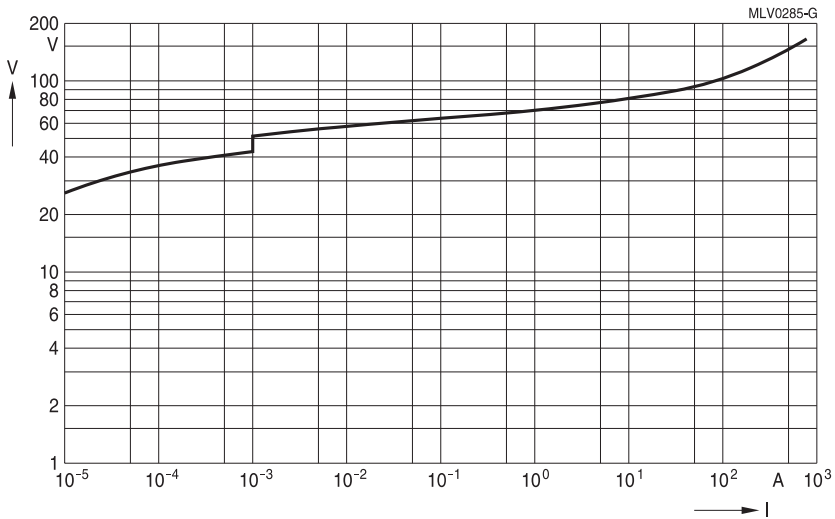

CT1812K30G



多层压敏电阻 (MLVs)

标准系列

**SMD**

标准系列压敏电阻的电压/电流 (V/I) 特性

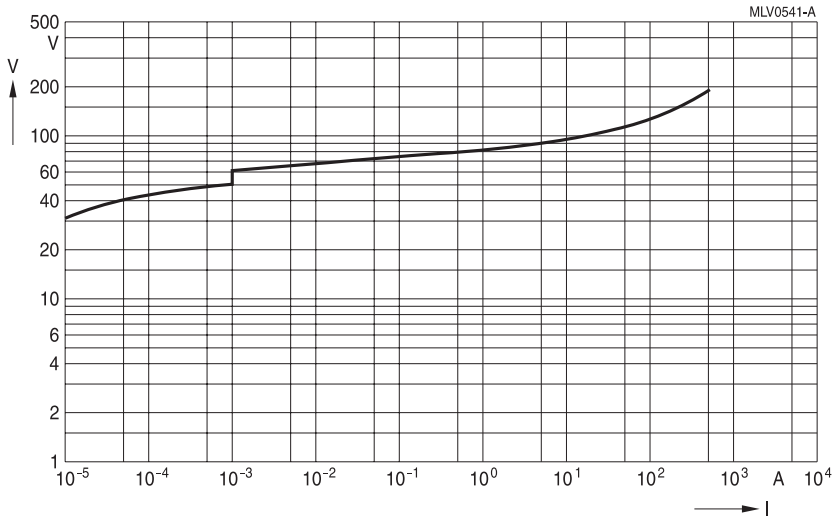

CT1812K35G

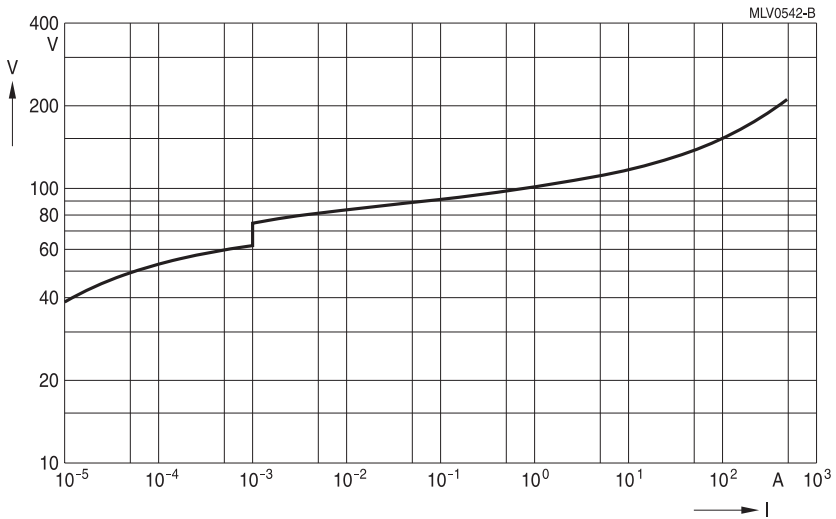

CT1812K40G

多层压敏电阻 (MLVs)

标准系列

SMD

标准系列压敏电阻的电压/电流 (V/I) 特性

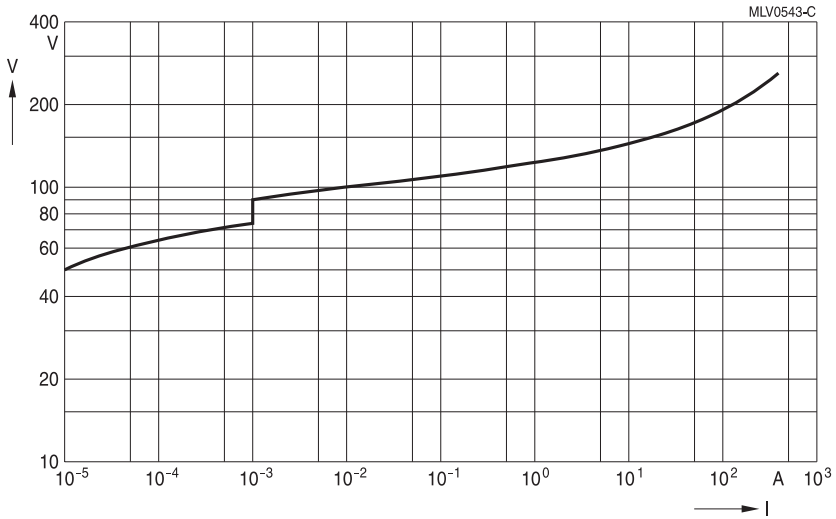

CT1812K50G

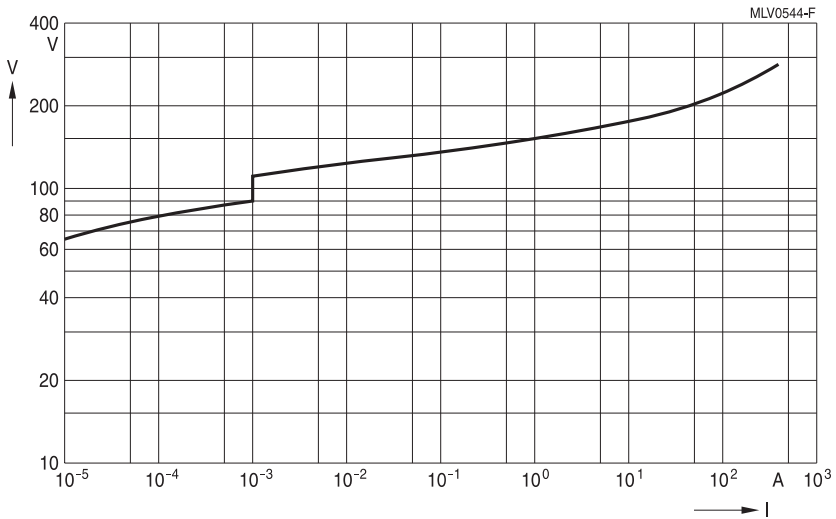

CT1812K60G

多层压敏电阻 (MLVs)

标准系列

SMD

标准系列压敏电阻的电压/电流 (V/I) 特性

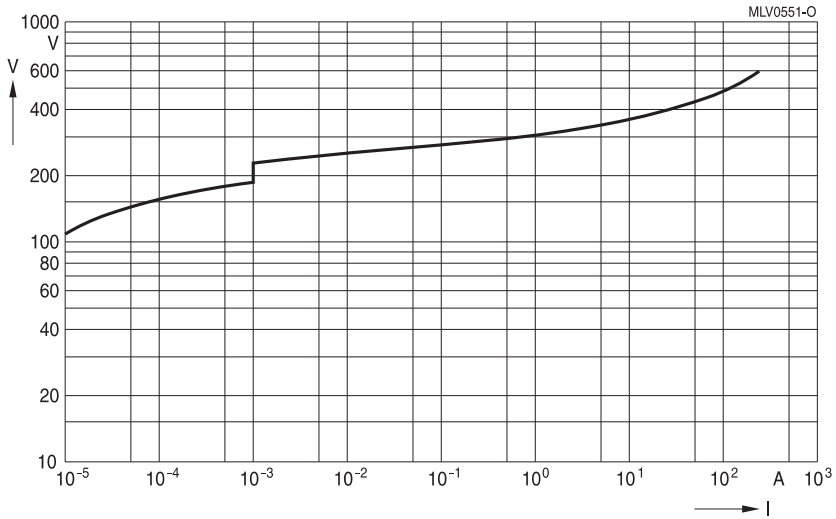

CT1812K130G2

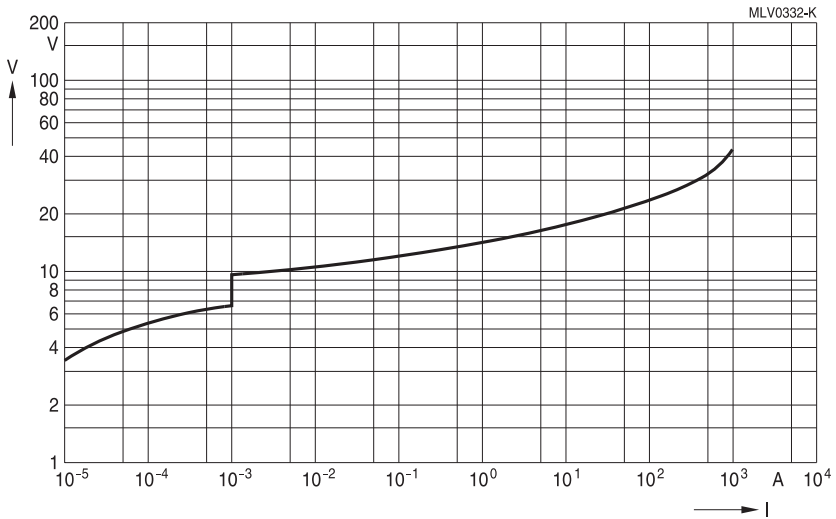

CT2220M4G

多层压敏电阻 (MLVs)

标准系列

**SMD**

标准系列压敏电阻的电压/电流 (V/I) 特性

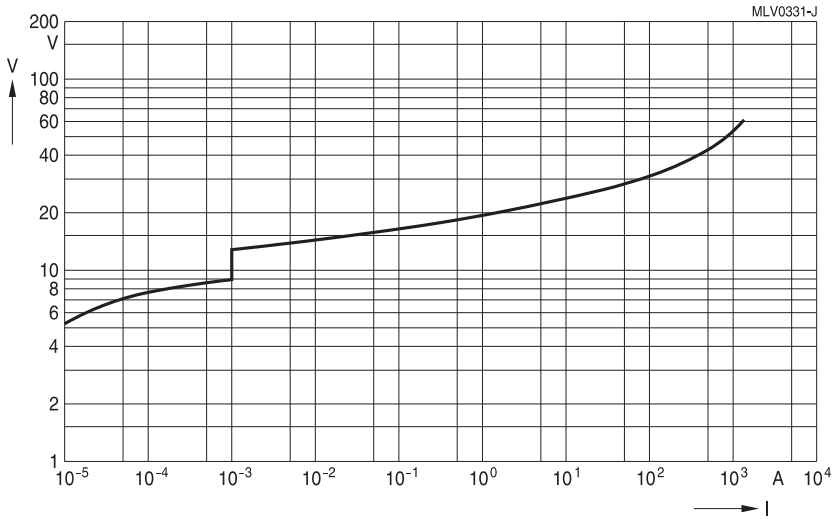

CT2220M6G

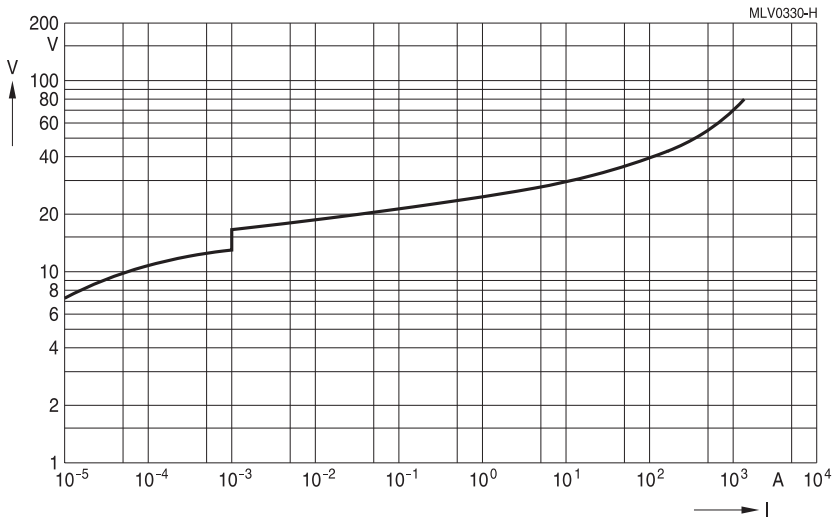

CT2220L8G

多层压敏电阻 (MLVs)

标准系列

SMD

标准系列压敏电阻的电压/电流 (V/I) 特性

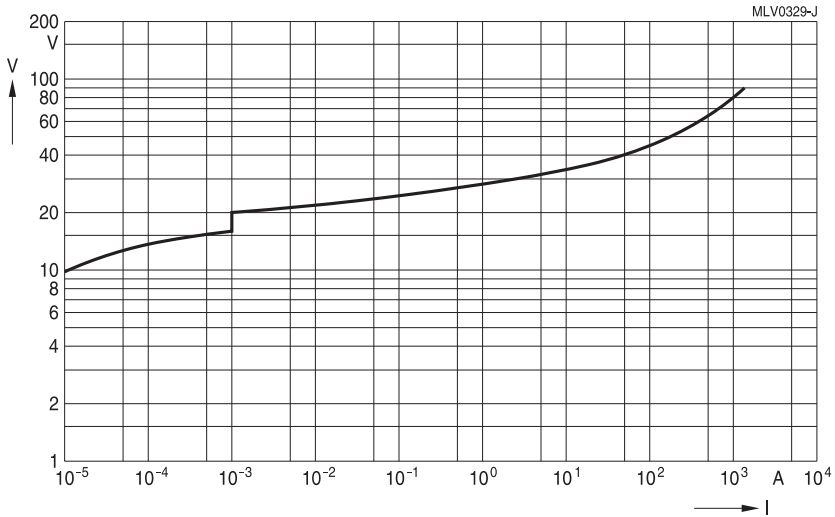

CT2220K11G

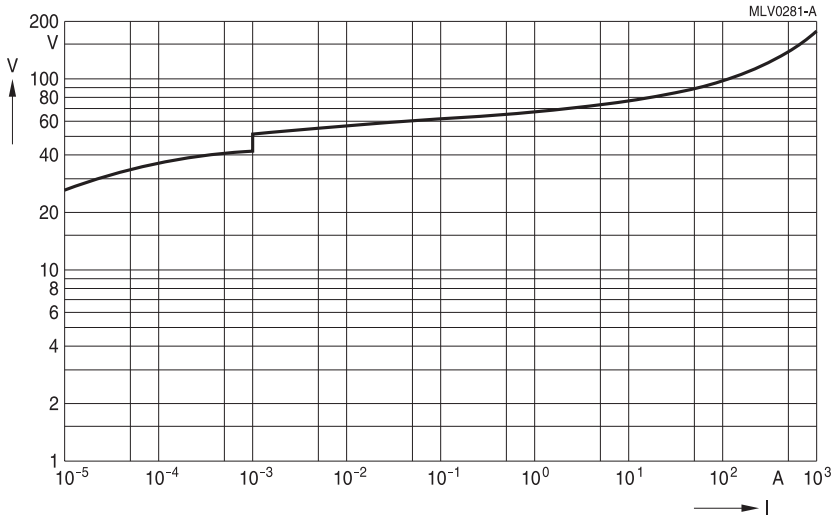

CT2220K30G

多层压敏电阻 (MLVs)

标准系列

**SMD**

标准系列压敏电阻的电压/电流 (V/I) 特性

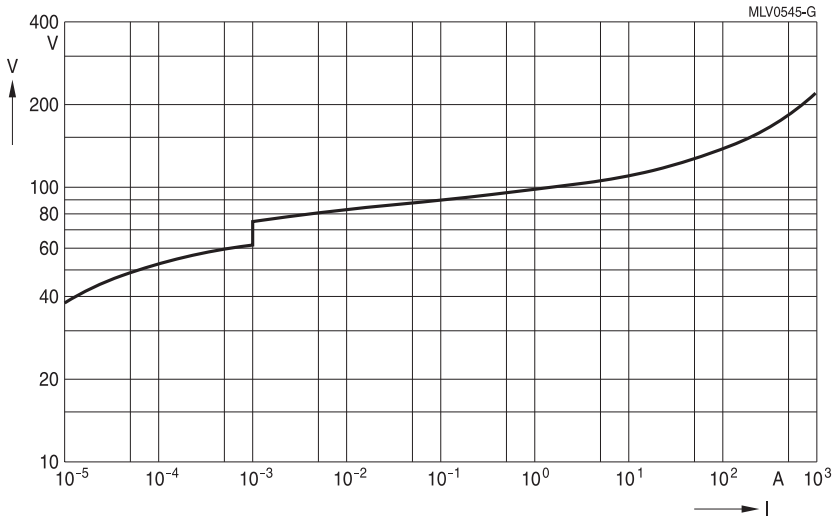

CT2220K40G

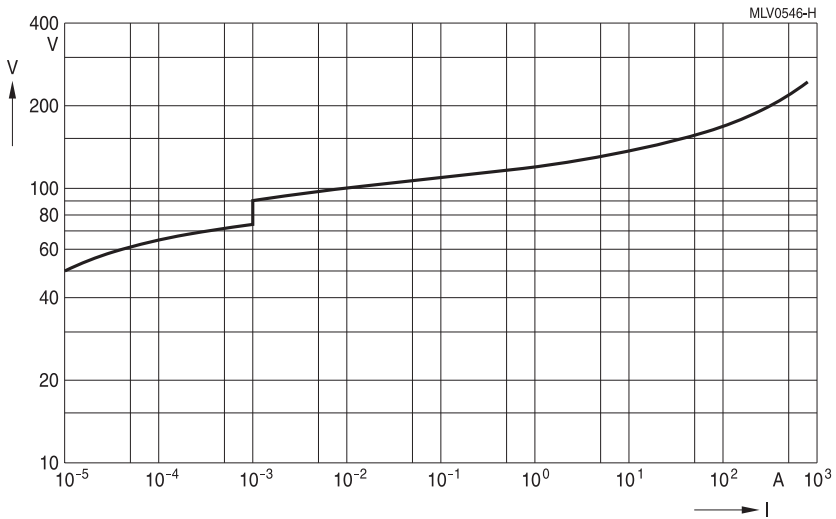

CT2220K50G

多层压敏电阻 (MLVs)

标准系列

SMD

标准系列压敏电阻的电压/电流 (V/I) 特性

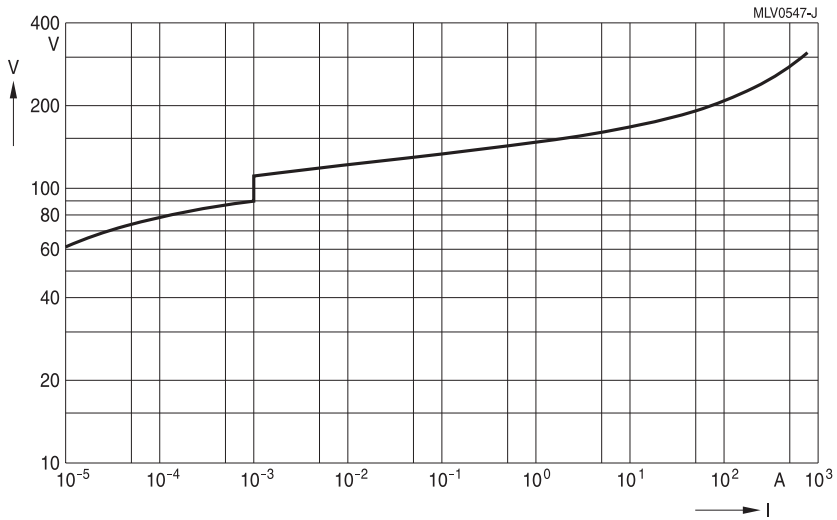

CT2220K60G

多层压敏电阻 (MLVs)

标准系列

**SMD**

降额曲线

不适用于以下型号: CT0201S4AHSG, CT0402S14AHSG, CT0402S5ARFG, CT0402V150HSG, CT0402V150RFG, CT0402V275RFG, CT0402V90RFG, CT0603L25HSG, CT0603S14AHSG, CT0603S5ARFG和CT0603V150RFG.

最大浪涌电流  $I_{surge,max} = f(t_r, \text{脉冲群})$

关于降额曲线的解释, 请参考第2.7.1节“一般技术信息”。

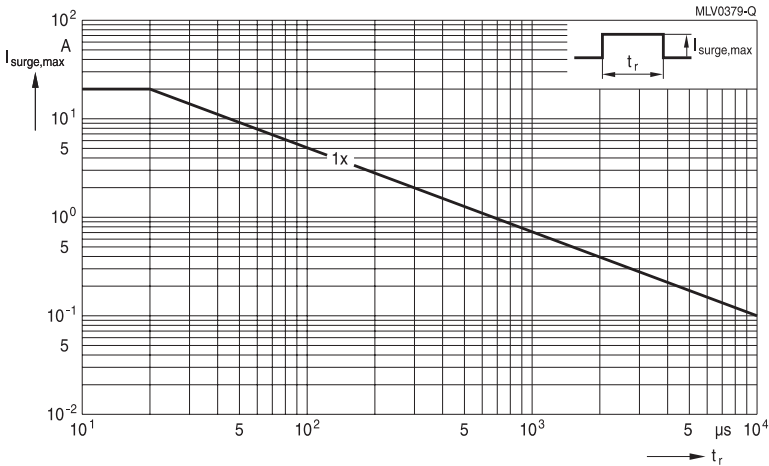

CT0402L4G ... L14G

CT0402M4G

CT0402S17AG

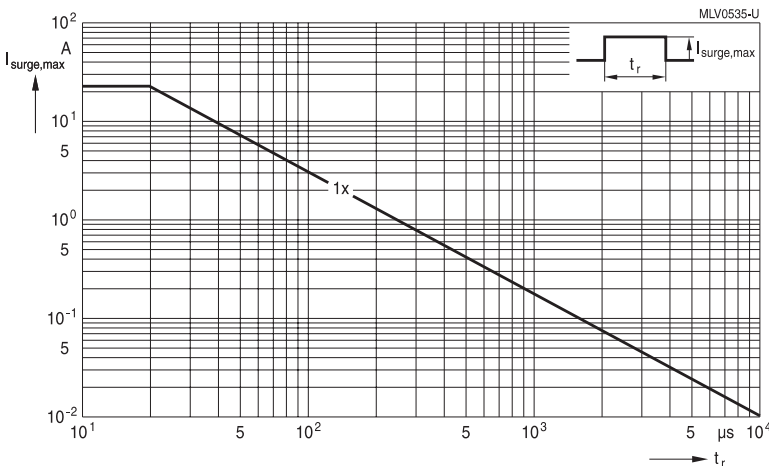

CT0402S11ACCG

CT0402S11AG

CT0402S11AGK2



多层压敏电阻 (MLVs)

标准系列

SMD

降额曲线

不适用于以下型号: CT0201S4AHSG, CT0402S14AHSG, CT0402S5ARFG, CT0402V150HSG, CT0402V150RFG, CT0402V275RFG, CT0402V90RFG, CT0603L25HSG, CT0603S14AHSG, CT0603S5ARFG和CT0603V150RFG.

最大浪涌电流  $I_{\text{surge,max}} = f(t_r, \text{脉冲群})$

关于降额曲线的解释, 请参考第2.7.1节“一般技术信息”。

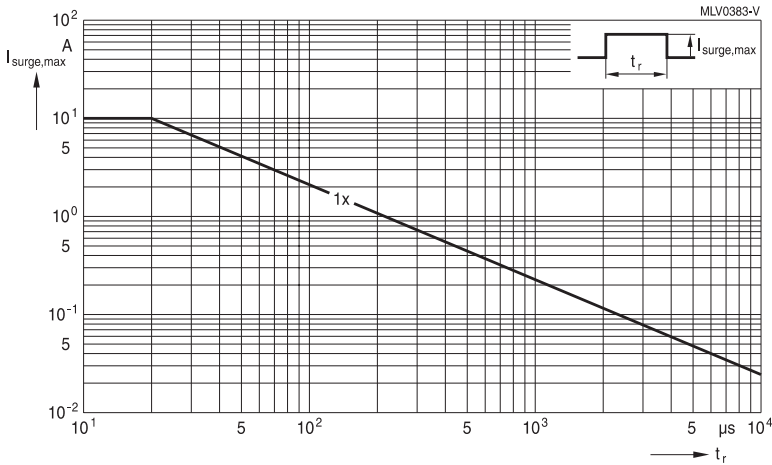

CT0402L14UG

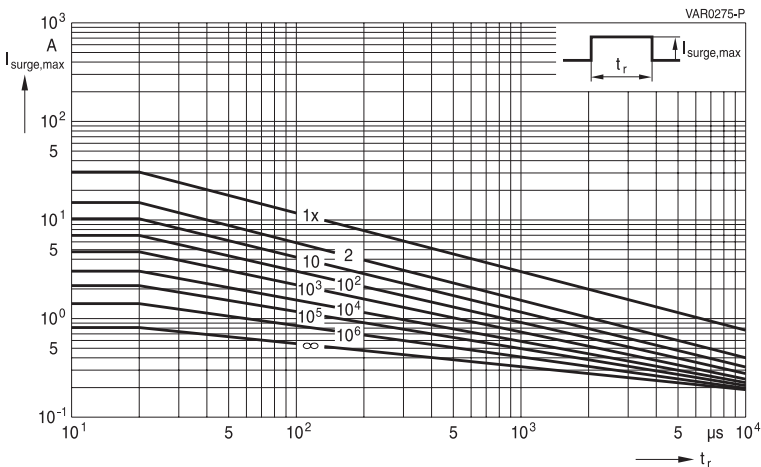

CT0603M4G ... M7G

CT0603K7G ... K25G

CT0603L8G

多层压敏电阻 (MLVs)

标准系列

SMD

降额曲线

最大浪涌电流  $I_{surge,max} = f(t_r, \text{脉冲群})$

关于降额曲线的解释, 请参考第2.7.1节“一般技术信息”。

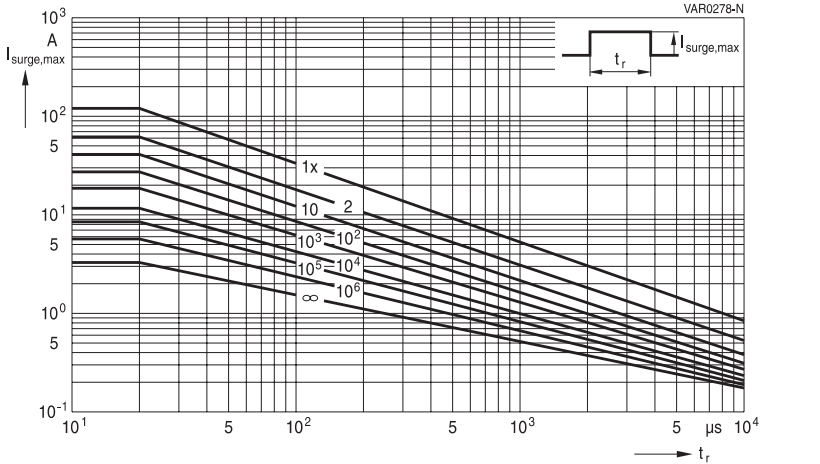

CT0805M6G      CT0805L8G      CT0805K11G ... K14G

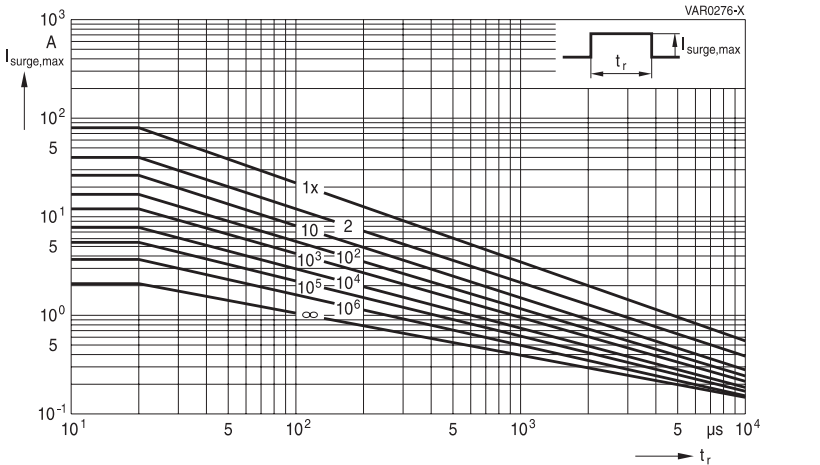

CT0805K25G      CT0805K30G      CT0805K35G

多层压敏电阻 (MLVs)

标准系列

SMD

降额曲线

最大浪涌电流  $I_{surge,max} = f(t_r, \text{脉冲群})$

关于降额曲线的解释, 请参考第2.7.1节“一般技术信息”。

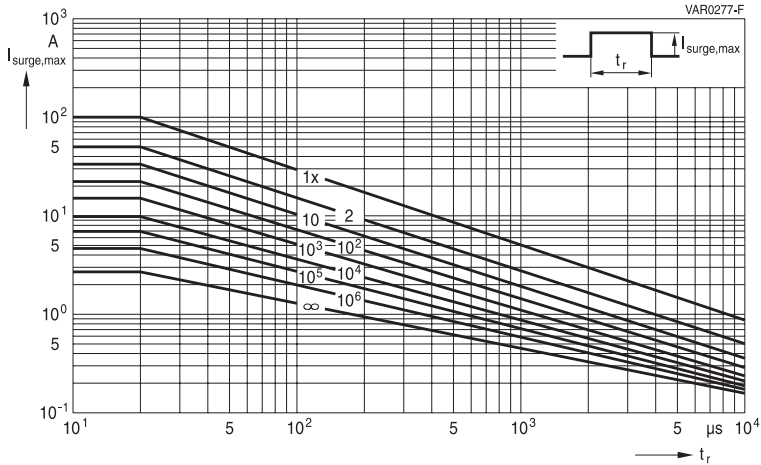

CT0805M4G

CT1206K35G ... K60G

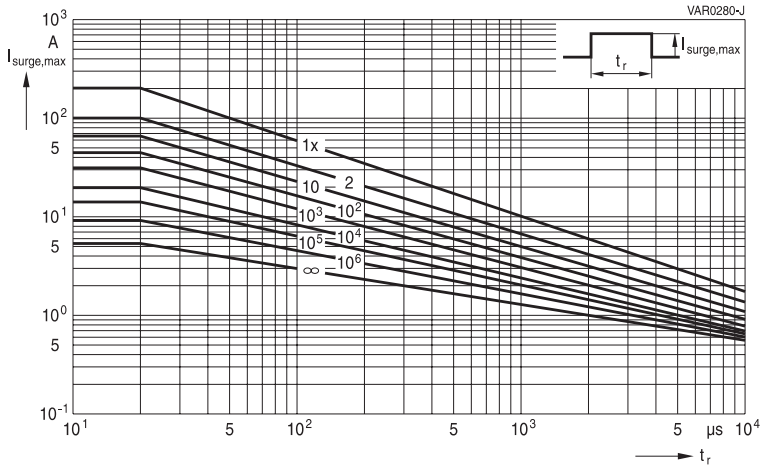

CT1206M6G

CT1206L8G

CT1206K11G ... K30G

CT1210K50G ... K60G

多层压敏电阻 (MLVs)

标准系列

SMD

降额曲线

最大浪涌电流  $I_{\text{surge,max}} = f(t_r, \text{脉冲群})$

关于降额曲线的解释, 请参考第2.7.1节“一般技术信息”。

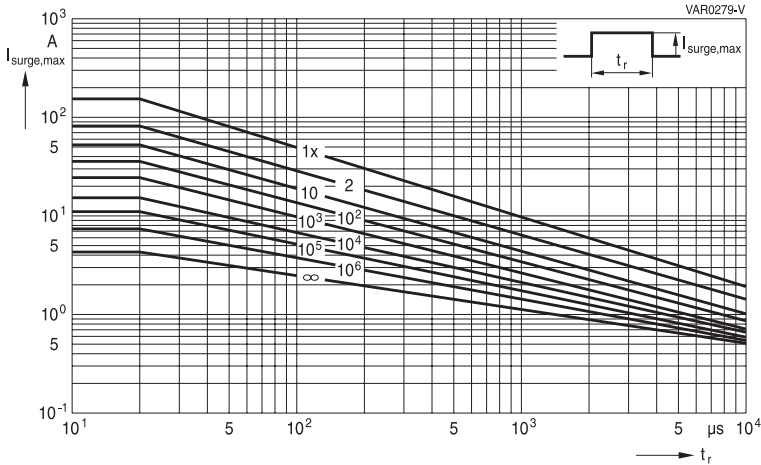

CT1206M4G

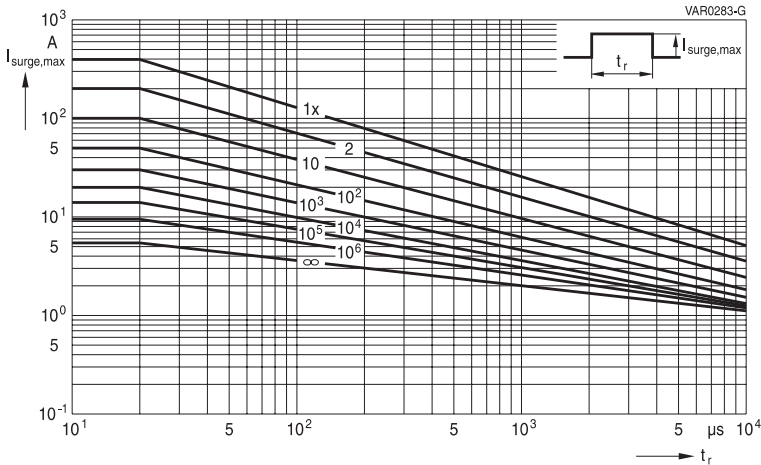

CT1210L8G

CT1210K11G ... K14G

CT1812K50G ... K60G

多层压敏电阻 (MLVs)

标准系列

SMD

降额曲线

最大浪涌电流  $I_{\text{surge,max}} = f(t_r, \text{脉冲群})$

关于降额曲线的解释, 请参考第2.7.1节“一般技术信息”。

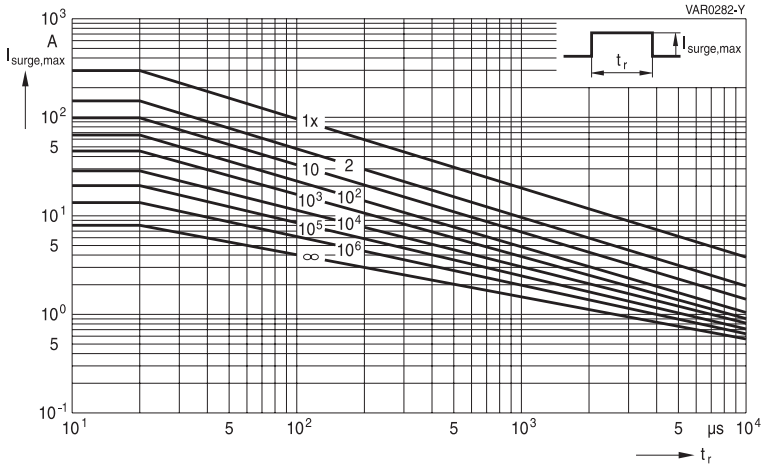

CT1210M6G

CT1210K30G

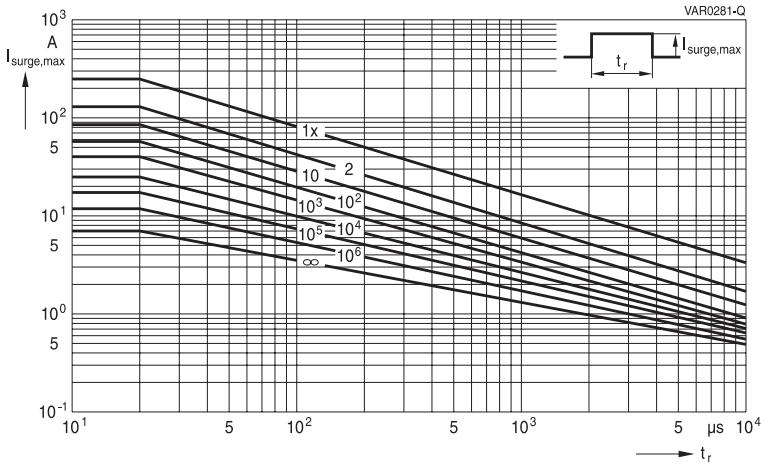

CT1210M4G

CT1210K35G ... K40G

多层压敏电阻 (MLVs)

标准系列

SMD

降额曲线

最大浪涌电流  $I_{surge,max} = f(t_r, \text{脉冲群})$

关于降额曲线的解释, 请参考第2.7.1节“一般技术信息”。

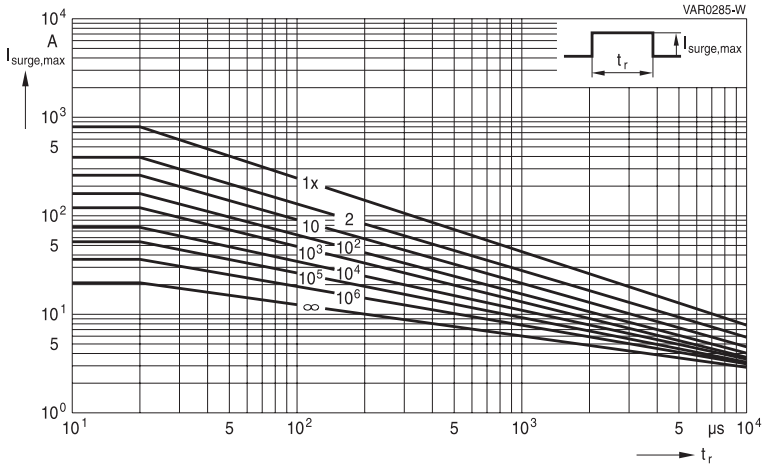

CT1812L8G

CT1812K11G

CT1812K30G

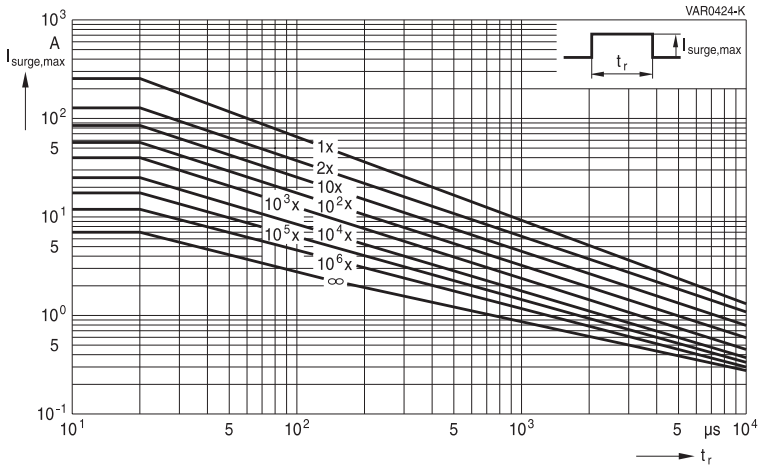

CT1812K130G2

多层压敏电阻 (MLVs)

标准系列

SMD

降额曲线

最大浪涌电流  $I_{\text{surge,max}} = f(t_r, \text{脉冲群})$

关于降额曲线的解释, 请参考第2.7.1节“一般技术信息”。

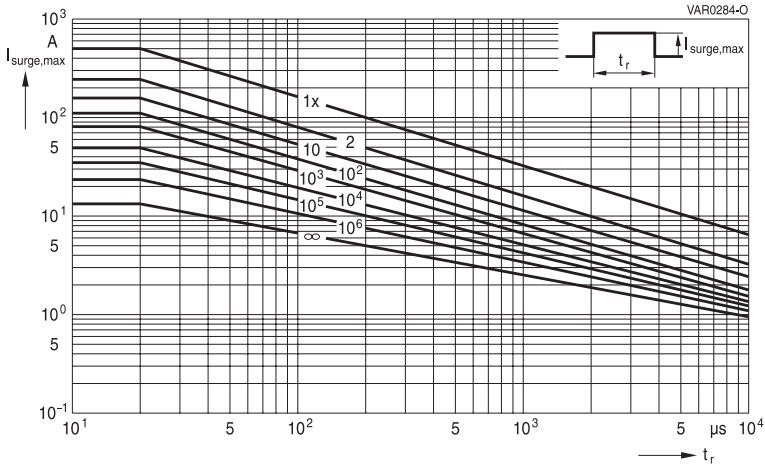

CT1812M4G ... M6G

CT1812K35G ... K40G

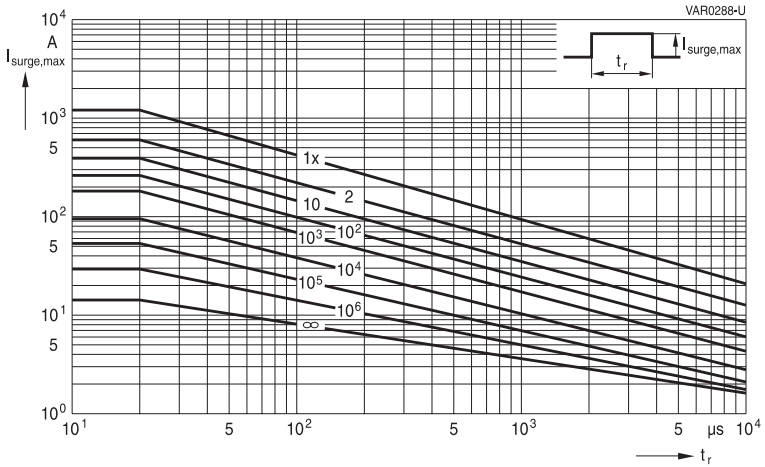

CT2220M6G

CT2220L8G

CT2220K11G

CT2220K30G

## 多层压敏电阻 (MLVs)

### 标准系列

### SMD

#### 降额曲线

最大浪涌电流  $I_{\text{surge,max}} = f(t_r, \text{脉冲群})$

关于降额曲线的解释, 请参考第2.7.1节“一般技术信息”。

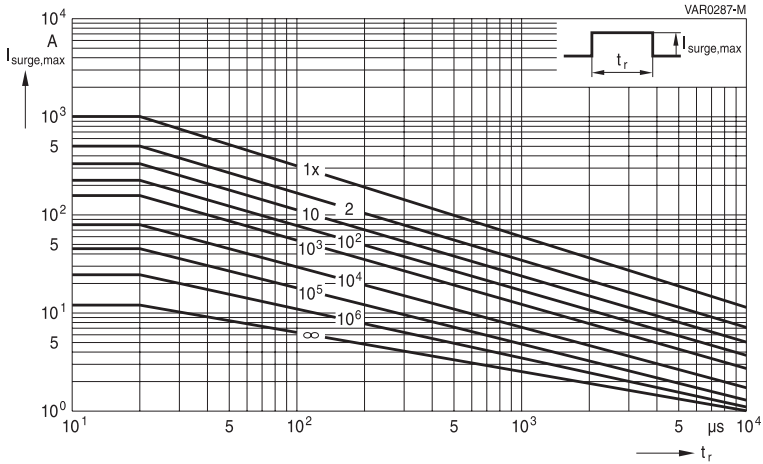

CT2220M4G

CT2220K40G

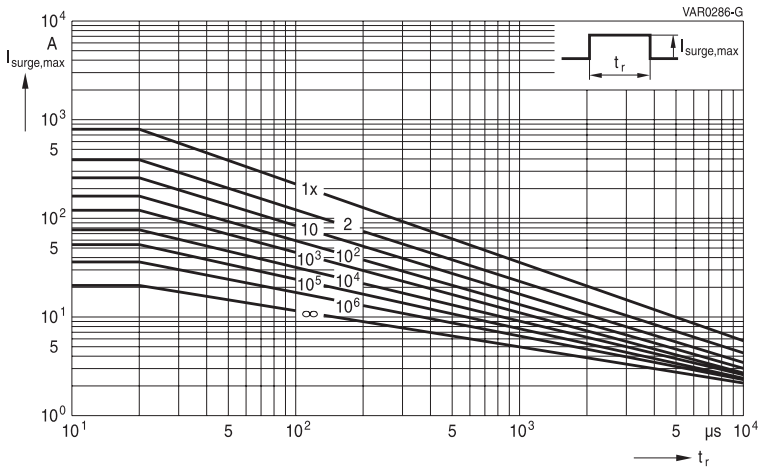

CT2220K50G ... K60G



多层压敏电阻 (MLVs)

标准系列

**SMD**

卷带包装

1 SMD型元件的卷带包装

1.1 吸塑带包装 (根据IEC 60286-3标准进行卷带包装)

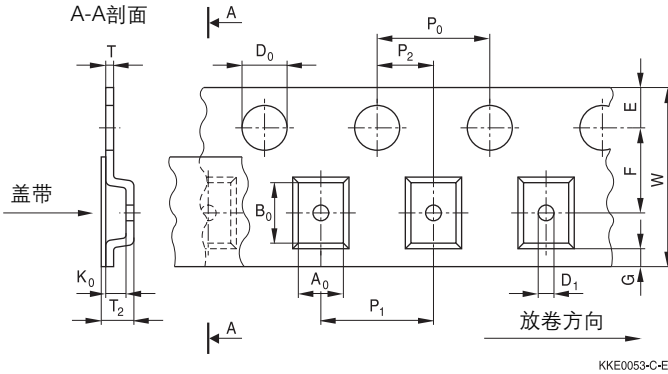

尺寸 (mm)

	8 mm 卷带					12 mm 卷带		公差
	外壳尺寸 (英寸/mm)					外壳尺寸 (英寸/mm)		
			0508/ 1220	0612/ 1632	1012/ 2532			
	0603/ 1608	0506/ 1216	0805/ 2012	1206/ 3216	1210/ 3225	1812/ 4532	2220/ 5750	
A <sub>0</sub>	0.9 ±0.10	1.50	1.50	1.80	2.80	3.50	5.10	±0.20
B <sub>0</sub>	1.75 ±0.10	1.80	2.30	3.40	3.50	4.80	6.00	±0.20
K <sub>0</sub>	1.0	0.80	1.80			3.40		最大值
T	0.30					0.30		最大值
T <sub>2</sub>	1.3	1.20	2.50			3.90		最大值
D <sub>0</sub>	1.50					1.50		+0.10/-0
D <sub>1</sub>	0.3					1.50		最小值
P <sub>0</sub>	4.00					4.00		±0.10 <sup>1)</sup>
P <sub>2</sub>	2.00					2.00		±0.05
P <sub>1</sub>	4.00					8.00		±0.10
W	8.00					12.00		±0.30
E	1.75					1.75		±0.10
F	3.50					5.50		±0.05
G	0.75					0.75		最小值

1) 每10个链轮孔的距离公差 ≤ ±0.2 mm

## 多层压敏电阻 (MLVs)

### 标准系列

### SMD

#### 吸带带凹槽中的部件朝向

对于分立片状，EIA外壳尺寸为0603、0805、1206、1210、1812和2220

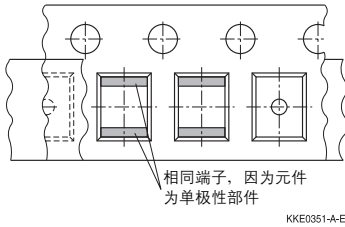

对于阵列式，EIA外壳尺寸为0612

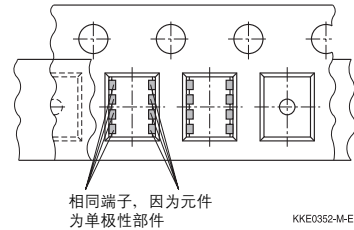

对于阵列式，EIA外壳尺寸为0506和1012

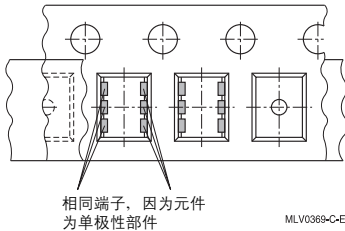

对于滤波器阵列，EIA外壳尺寸为0508

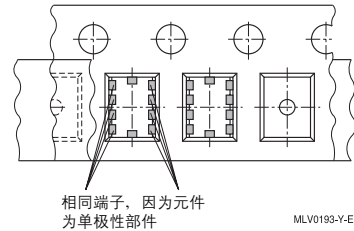

#### 其它卷带包装信息

卷盘材料	聚苯乙烯 (PS)
卷带材料	聚苯乙烯 (PS) 或聚碳酸酯 (PC) 或PVC
卷带制动力	最小10N
上盖带强度	最小10N
上盖带剥离力	在300 mm/分钟的剥离速度下，8 mm卷带的剥离力为0.1至1.0N，12 mm卷带的剥离力为0.1至1.3N
卷带剥离角	在剥离过程中，上盖带与进给方向之间的夹角： 165°- 180°
凹槽	每个元件均包装在凹槽中，从而使元件与凹槽中心线的角度 $\leq 20^\circ$

多层压敏电阻 (MLVs)

标准系列

**SMD**

1.2 纸带 按照IEC 60286-3标准进行卷带包装

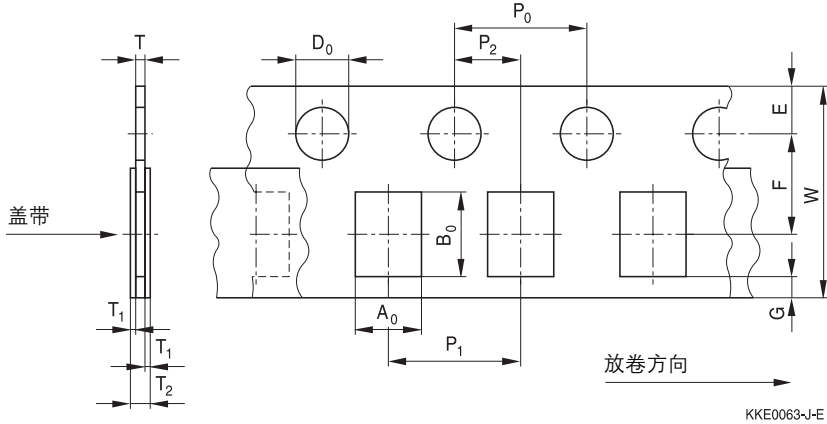

尺寸 (mm)

	8 mm卷带						公差
	外壳尺寸 (英寸/mm)					外壳尺寸 (英寸/mm)	
	0201/0603	0402/1005	0405/1012	0603/1608	1003/2508		
A <sub>0</sub>	0.38 ±0.05	0.60	1.05	0.95	1.00	1.60	±0.20
B <sub>0</sub>	0.68 ±0.05	1.15	1.60	1.80	2.85	2.40	±0.20
T	0.42 ±0.02	0.60	0.75	0.95	0.95	0.95	最大值
T <sub>2</sub>	0.4 min.	0.70	0.90	1.10	1.10	1.10	最大值
D <sub>0</sub>	1.50 ±0.1	1.50				1.50	+0.10/-0
P <sub>0</sub>	4.00						±0.10 <sup>2)</sup>
P <sub>2</sub>	2.00						±0.05
P <sub>1</sub>	2.00 ±0.05	2.00	4.00	4.00	4.00	4.00	±0.10
W	8.00						±0.30
E	1.75						±0.10
F	3.50						±0.05
G	0.75						最小值

2) 每10个链轮孔的距离公差 < 0.2 mm.

## 多层压敏电阻 (MLVs)

### 标准系列

### SMD

#### 纸带凹槽中的部件朝向

对于分立片状, EIA外壳尺寸为0201、0402、0603和1003

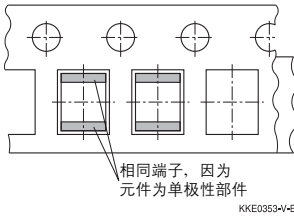

对于阵列式, EIA外壳尺寸为0405

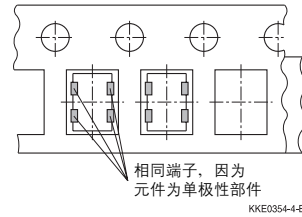

对于阵列式, EIA外壳尺寸为0508

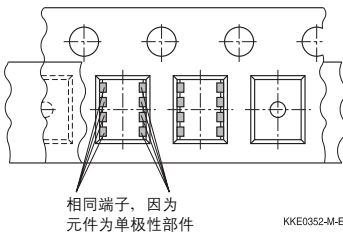

对于滤波器阵列, EIA外壳尺寸为0405

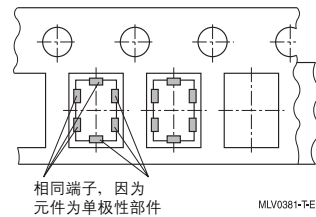

#### 其它卷带包装信息

卷盘材料	聚苯乙烯 (PS)
卷带材料	卡纸
卷带制动力	最小10N
上盖带强度	最小10N
上盖带剥离力	在300 mm/分钟的剥离速度下, 剥离力为0.1至1.0N
卷带剥离角	在剥离过程中, 上盖带与进给方向之间的夹角: 165°- 180°
凹槽	每个元件均包装在凹槽中, 从而使元件与凹槽中心线的角度 $\leq 20^\circ$

多层压敏电阻 (MLVs)

标准系列

**SMD**

1.3 卷带包装

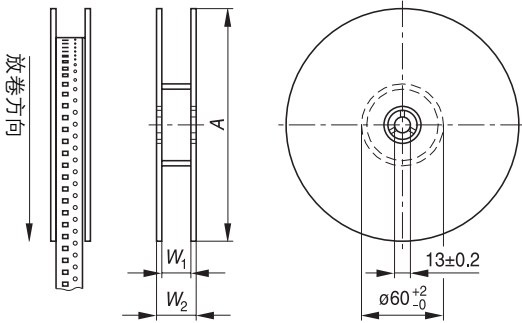

KKE0058-I-E

尺寸 (mm)

	8 mm卷带		12 mm卷带	
	180-mm 卷盘	330-mm 卷盘	180-mm 卷盘	330-mm 卷盘
A	180 +0/-3	330 +0/-2.0	180 +0/-3	330 +0/-2.0
$W_1$	8.4 +1.5/-0	8.4 +1.5/-0	12.4 +1.5/-0	12.4 +1.5/-0
$W_2$	最大14.4	最大14.4	最大18.4	最大18.4

引头, 拖头

拖头 (卷带尾端)

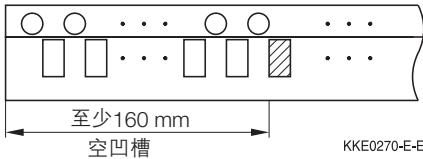

KKE0270-E-E

引头

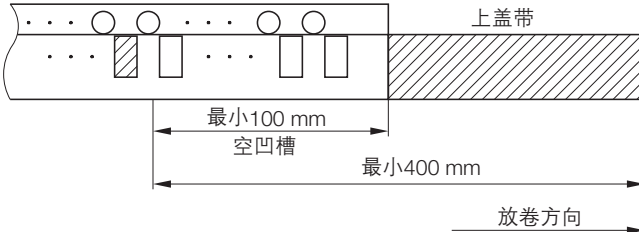

KKE0289-Q-E

多层压敏电阻 (MLVs)

标准系列

**SMD**

1.4 分立片状和片状阵列的包装单位

外壳尺寸 英寸/mm	 片状厚度 th	 纸带 W		 吸塑带 W		 ∅ 180-mm卷盘 个	 ∅ 330-mm卷盘 个
		纸带 W	吸塑带 W	∅ 180-mm卷盘 个	∅ 330-mm卷盘 个		
0201/0603	0.33 mm	8 mm	-	15000	-		
0402/1005	0.6 mm	8 mm	-	10000	50000		
0405/1012	0.7 mm	8 mm	-	5000	-		
0506/1216	0.5 mm	-	8 mm	4000	-		
0508/1220	0.9 mm	8 mm	8 mm	4000	-		
0603/1608	0.9 mm	8 mm	8 mm	4000	16000		
0612/1632	0.7 mm	-	8 mm	3000	-		
0805/2012	0.7 mm	-	8 mm	3000	-		
	0.9 mm	-	8 mm	3000	12000		
	1.3 mm	-	8 mm	3000	12000		
1003/2508	0.9 mm	8 mm	-	4000	-		
1012/2532	1.0 mm	-	8 mm	2000	-		
1206/3216	0.9 mm	-	8 mm	3000	-		
	1.3 mm	-	8 mm	3000	12000		
	1.4 mm	-	8 mm	2000	8000		
	1.6 mm	-	8 mm	2000	8000		
1210/3225	0.9 mm	-	8 mm	3000	-		
	1.3 mm	-	8 mm	3000	12000		
	1.4 mm	-	8 mm	2000	8000		
	1.6 mm	-	8 mm	2000	8000		
1812/4532	1.3 mm	-	12 mm	1500	-		
	1.4 mm	-	12 mm	1000	-		
	1.6 mm	-	12 mm	1000	4000		
	2.0 mm	-	12 mm	-	3000		
	2.3 mm	-	12 mm	-	3000		
2220/5750	1.3 mm	-	12 mm	1500	-		
	1.4 mm	-	12 mm	1000	-		
	1.6 mm	-	12 mm	1000	-		
	2.0 mm	-	12 mm	-	3000		
	2.3 mm	-	12 mm	-	3000		
	2.7 mm	-	12 mm	600	-		
	3.0 mm	-	12 mm	600	-		

多层压敏电阻 (MLVs)

标准系列

SMD

2 引线式SHCV型压敏电阻的交货方式

SHCV型压敏电阻的标准交货模式为散装交货。应客户要求, 可提供卷带包装式交货 (AMMO包装或卷带包装)。

包装单位:

型号	个数
SR6	2000
SR1 / SR2	1000

关于此数据手册未列出的型号, 请联系爱普科斯 (EPCOS)。

## 多层压敏电阻 (MLVs)

### 标准系列

## SMD

### 焊接说明

#### 1 端子

##### 1.1 镍栅端子

银/镍/锡端子的镍栅层可防止银金属镀层浸出。它能让用户更加灵活地选择焊接参数。锡可以防止镍层氧化，从而确保更好地焊接焊料。镍栅端子适合采用所有常用的焊接方法焊接，包括无铅焊接。

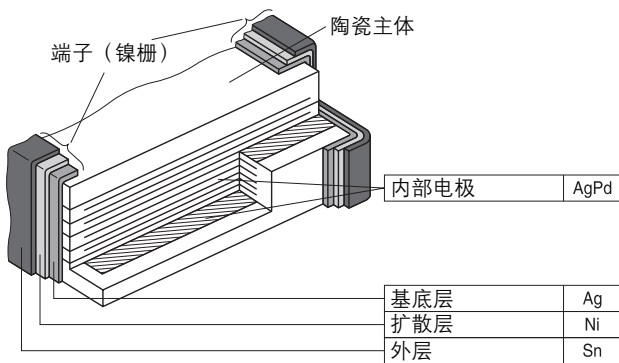

KKE0484-W-E

多层CTVS: 镍栅端子的结构

##### 1.2 银铂端子

银铂端子主要用于大型EIA外壳1812和2220。实践表明，银铂端子非常适合采用含银焊膏进行回流焊、锡铅焊和无铅焊。当采用锡铅焊时，推荐使用Sn62Pb36Ag2焊膏。当采用无铅回流焊时，推荐使用SAC焊膏，例如Sn95.5Ag3.8Cu0.7。

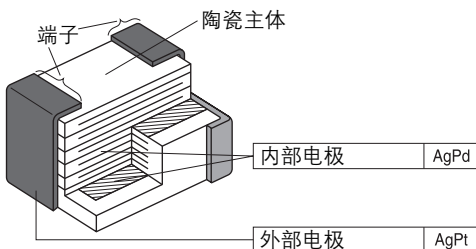

MLV0435-F-E

多层压敏电阻: 银铂端子结构



## 多层压敏电阻 (MLVs)

### 标准系列

### SMD

## 2 推荐的焊接温度曲线

### 2.1 回流焊温度曲线

对于回流焊, 建议按照JEDEC J-STD-020D标准选择焊接温度

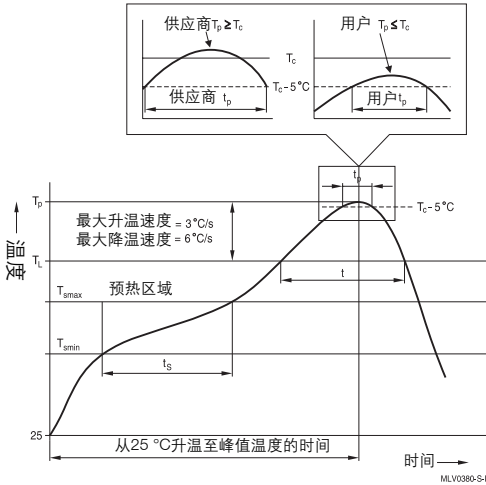

特点		锡铅共熔合金	无铅合金
预热和浸透			
- 最低温度	$T_{smin}$	100 °C	150 °C
- 最高温度	$T_{smax}$	150 °C	200 °C
- 时间	$t_{smin}$ 至 $t_{smax}$	60 ... 120 s	60 ... 180 s
平均升温速度	$T_{smax}$ 至 $T_p$	最大 3 °C/s	最大 3 °C/s
液态温度	$T_L$	183 °C	217 °C
变为液态的时间	$t_L$	60 ... 150 s	60 ... 150 s
封装主体的峰值温度	$T_p$ <sup>1)</sup>	220 °C ... 235 °C <sup>2)</sup>	245 °C ... 260 °C <sup>2)</sup>
在指定分类温度 ( $T_c$ ) 5 °C 内的时间 ( $t_p$ ) <sup>3)</sup>		20 s <sup>3)</sup>	30 s <sup>3)</sup>
平均升温速度	$T_p$ 至 $T_{smax}$	最大 6 °C/s	最大 6 °C/s
从 25 °C 升温至峰值温度的时间		最长 6 分钟	最长 8 分钟

1) 采用供应商最小值与用户最大值定义峰值特征温度 ( $T_p$ ) 的公差。

2) 取决于封装的厚度。详细信息请参考JEDEC J-STD-020D。

3) 采用供应商最小值与用户最大值定义峰值特征温度 ( $t_p$ ) 下的时间公差。

说明: 所有温度信息, 请参考封装的顶部, 它是在封装主体表面测量的结果。回流次数: 3次

## 多层压敏电阻 (MLVs)

### 标准系列

### SMD

## 2.2 波峰焊温度曲线

元件端子采用双波峰焊时的温度特征

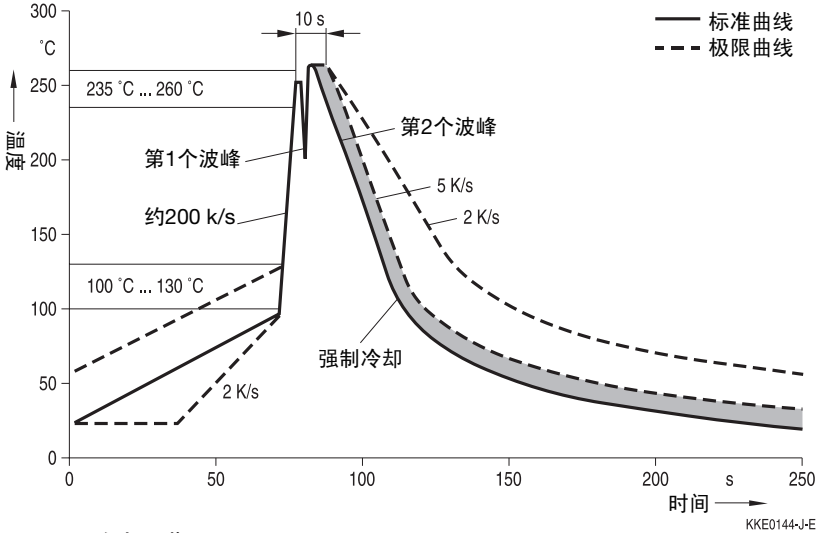

## 2.3 无铅焊工艺

采用AgNiSn端子的爱普科斯 (EPCOS) 多层CTVS设计用于仅能使用无铅焊接工艺的应用场合。

焊接温度曲线请参考JEDEC J-STD-020D、IEC 60068-2-58和ZVEI的推荐温度。

## 3 推荐的焊接方法 – 爱普科斯 (EPCOS) 针对每种类型产品的焊接建议

### 3.1 概述

型号	EIA外壳尺寸	回流焊		波峰焊	
		SnPb	无铅	SnPb	无铅
CT... / CD...	0201/ 0402	允许	允许	不允许	不允许
CT... / CD...	0603 ... 2220	允许	允许	允许	允许
CN...K2	1812, 2220	允许	允许	不允许	不允许
阵列	0405 ... 1012	允许	允许	不允许	不允许
ESD/EMI滤波器	0405, 0508	允许	允许	不允许	不允许
SHCV	-	不允许	不允许	允许	允许

## 多层压敏电阻 (MLVs)

### 标准系列

## SMD

### 3.2 采用镍栅和银铂端子的多层压敏电阻 (MLV)

所有采用镍栅和银铂端子的爱普科斯 (EPCOS) 多层压敏电阻都完全适合采用无铅焊。镍栅层全部为亚光镀锡层。

### 3.3 采用银铂端子的多层压敏电阻

实践表明, 银铂端子非常适合采用含银焊膏进行回流焊、锡铅焊和无铅焊。当采用锡铅焊时, 推荐使用 Sn62Pb36Ag2 焊膏。当采用无铅回流焊时, 推荐使用 SAC 焊膏, 例如 Sn95.5Ag3.8Cu0.7。

### 3.4 镀锡铁丝

所有采用镀锡端子的爱普科斯 (EPCOS) SHCV 型压敏电阻都可使用无铅焊和锡铅焊。

## 4 焊缝截面/焊料用量

### 4.1 镍栅端子

如果弯月面高度太低, 说明焊料的用量太少, 焊缝可能会断裂, 即元件可能会与焊缝断开。该问题有时亦解释为外部端子的浸出。

如果焊点的弯月面太高, 即焊料的用量过多, 则可能会出现副作用。随着焊料的冷却, 焊料会沿着元件的方向收缩。如果元件上的焊料过多, 就没有释放压力的余地, 从而可能导致焊点断裂, 这就是焊料过多的一个副作用。

下图显示了在双波峰焊和红外钎焊中的好/坏焊缝。

多层压敏电阻 (MLVs)

标准系列

**SMD**

4.1.1 镍栅端子的焊缝截面 – 双波峰焊

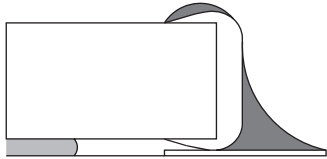

好的焊缝

KKE0287-0-E

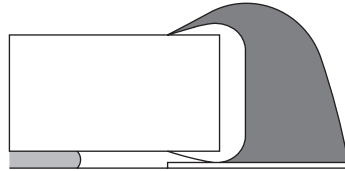

焊料太多  
焊盘尺寸太大

KKE0288-4-E

在双波峰焊中由焊料用量导致的好/坏焊缝。

4.1.2 镍栅端子/银铂端子的焊缝截面 – 回流焊

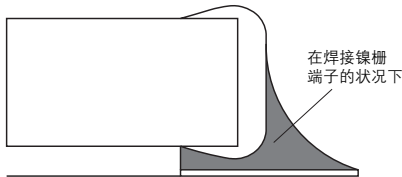

好的焊缝

MLV0196-B-E

在焊接镍栅端子的状况下

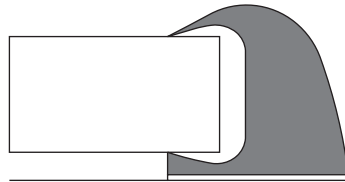

焊料太多  
焊盘尺寸太大

KKE0071-A-E

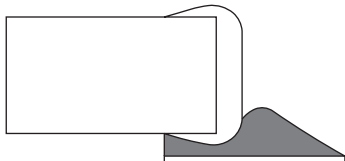

差的焊接质量

KKE0072-H-E

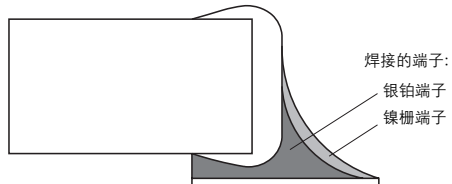

好的焊缝

MLV0549-M-E

焊接的端子:  
银铂端子  
镍栅端子

在回流焊中由焊料用量导致的好/坏焊缝。

多层压敏电阻 (MLVs)

标准系列

**SMD**

5 可焊性测试

测试	标准	锡铅焊的测试条件	无铅焊的测试条件	标准 / 测试结果
可焊性	IEC 60068-2-58	使用非活性焊剂在 215 ± 3 °C 的温度 下浸入 60/40 锡铅 焊料中 3 ± 0.3 秒	使用非活性或低活性 焊剂在 245 ± 5 °C 的温度下浸入焊料 Sn96.5Ag3.0Cu0.5 中 3 ± 0.3 秒	覆盖 95% 的末端端 子, 目视检查焊接结 果
抗浸出	IEC 60068-2-58	使用未预热的温和 活性焊剂在 260 ± 5 °C 的温度下浸入 60/40 锡铅焊料中 10 ± 1 秒	使用非活性或低活性 焊剂在 255 ± 5 °C 的温度下浸入焊料 Sn96.5Ag3.0Cu0.5 中 10 ± 1 秒	触点无浸出
热冲击 (焊 料冲击)		在 300 °C 的温度下 浸焊 5 秒	在 300 °C 的温度下 浸焊 5 秒	$ \Delta C/C_0  \leq 15\%$ 不会影响电气参数。 电容变化: $ \Delta C/C_0  \leq 15\%$
测试表面贴 装 (SMD) 产 品的耐焊热 性能	IEC 60068-2-58	在 260 °C 的温度下 浸入 60/40 锡铅焊 料中 10 秒	在 260 °C 的温 度下浸入焊料 Sn96.5Ag3.0Cu0.5 中 10 秒	$ \Delta V/V (1 \text{ mA})  \leq 5\%$ 压敏电阻的电压变化: $ \Delta V/V (1 \text{ mA})  \leq 5\%$
测试径向引 线式元件 (SHCV) 的耐 焊热性能	IEC 60068-2-20	在 260 °C 的温 度下将引线浸入 60/40 锡铅焊料中 10 秒	在 260 °C 的温 度下将引线浸入焊料 Sn96.5Ag3.0Cu0.5 中 10 秒	压敏电阻的电压变化: $ \Delta V/V (1 \text{ mA})  \leq 5\%$ 电容 X7R 的变化: $\leq -5/+10\%$

## 多层压敏电阻 (MLVs)

### 标准系列

## SMD

说明:

### 端子的浸出

如果焊接温度和/或浸没时间超出推荐的范围,则端子上的有效区域可能会丢失。浸出的外部电极不能超过片状压敏电阻末端面积的25% (边沿A-B-C-D的总长) 和长度A-B的25%,当安装在基底上时,如下图所示。

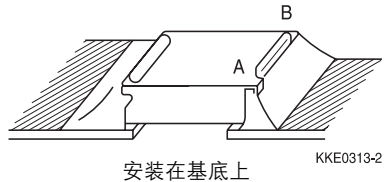
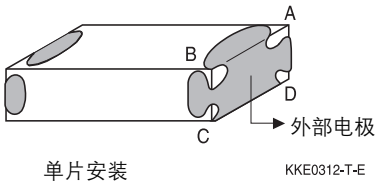

## 6 正确焊接的说明

### 6.1 预热和冷却

■ 根据JEDEC-J-STD-020D。请参考本章的第2部分。

### 6.2 维修/返工

禁止使用焊烙铁手动焊接,推荐采取热空气法进行返工。

### 6.3 清洁

所有环保的清洁剂都可用于清洁。根据所用的焊剂类型选择合适的清洁溶剂。元件与清洁液之间的温度差不能大于100 °C。在使用超声波清洗时必须特别小心。过大的超声功率可能会降低金属镀层表面的粘附强度。

### 6.4 焊膏印刷(回流焊)

过量地使用焊膏会导致焊接圆角厚度过高,从而导致片状元件更易受到机械和热应力的影响。太少的焊膏会降低外部电极上的粘附强度,从而降低元件与PCB板的焊接强度。焊料必须均匀地施加在末端表面。

## 多层压敏电阻 (MLVs)

### 标准系列

## SMD

### 6.5 焊剂的选择

选用的焊剂中，卤化成分的重量百分比必须小于或等于0.1%，因为焊接后焊剂会导致端子的腐蚀和/或元件表面漏电流的增大。禁止使用强酸性焊剂。焊剂的用量必须严格控制，因为过量的焊剂可能会产生焊剂气体，从而使可焊性降低。

### 6.6 CTVS的储存

自交货之日起，在多层压敏电阻、CeraDiodes和ESD/EMI滤波器的一年质保期内可保证元件的可焊性（对于采用银铂端子的片状元件，可焊性保证期为半年），对于SHCV，如果元件储存在原始包装内，那么可焊性保证期为2年。

储存温度: -25 °C至+45 °C

相对湿度: 年平均湿度 $\leq$ 75%，每年30天湿度 $\leq$ 95%

如果SMD型和引线式元件储存在高湿度、粉尘和有害气体（氯化氢、二氧化硫或硫化氢气体）环境中，那么外部电极的可焊性可能会降低。

禁止将SMD型和引线式元件储存在高温或阳光直射的环境中。否则包装材料可能会变形，或者SMD型/引线式元件可能会粘附在一起，从而导致安装时出现问题。

在打开工厂密封后，例如乙烯聚合物密封的包裹，建议尽快使用SMD型或引线式元件。

在交货后，请在爱普科斯 (EPCOS) 规定的时间内焊接CTVS元件：

采用镍栅端子的CTVS: 12个月

采用银铂端子的CTVS: 6个月

SHCV (引线式元件) : 24个月

### 6.7 元件布置在电路板上

当采用双波峰焊时，在焊接前将元件布置在电路板上具有一定优势，这种方式能使元件的两个端子不会在不同的时间浸入焊浴。

理想状况下，两个端子应同时焊接。

## 多层压敏电阻 (MLVs)

### 标准系列

## SMD

### 6.8 焊接注意事项

- 焊接时间过长或焊接温度过高会导致外部电极的浸出,从而使电极与端子之间的接触变弱,致使粘附效果差,并会改变压敏电阻的电气性能。
- 对于指定只能采用回流焊的MLV,禁止采用波峰焊(详见第3.1节“概述”)。
- 保持推荐的降温速度。

### 6.9 标准

CECC 00802

IEC 60068-2-58

IEC 60068-2-20

JEDEC J-STD-020D



## 多层压敏电阻 (MLVs)

### 标准系列

### SMD

#### 符号和术语

#### 对于陶瓷瞬态电压抑制器 (CTVS)

符号	术语
$C_{line,max}$	每根线的最大电容
$C_{line,min}$	每根线的最小电容
$C_{line,typ}$	每根线的典型电容
$C_{max}$	最大电容
$C_{min}$	最小电容
$C_{nom}$	标准电容
$\Delta C_{nom}$	标准电容的公差
$C_{typ}$	典型电容
$f_{cut-off,max}$	最大截止频率
$f_{cut-off,min}$	最小截止频率
$f_{cut-off,typ}$	典型截止频率
$f_{res,typ}$	典型谐振频率
$I$	电流
$I_{clamp}$	钳位电流
$I_{leak}$	漏电流
$I_{leak,max}$	最大漏电流
$I_{leak,typ}$	典型漏电流
$I_{PP}$	峰值脉冲冲电流
$I_{surge,max}$	最大浪涌电流 (也称为峰值电流)
LCT	下限类别温度
$L_{typ}$	典型电感
$P_{diss,max}$	最大功率耗散
$P_{PP}$	峰值脉冲功率
$R_{ins}$	绝缘电阻
$R_{min}$	最小电阻
$R_S$	每根线的电阻
$R_{S,typ}$	每根线的典型电阻
$T_A$	环境温度
$T_{op}$	工作温度
$T_{op,max}$	最大工作温度
$T_{stg}$	储存温度

## 多层压敏电阻 (MLVs)

### 标准系列

### SMD

符号	术语
$t_r$	等效矩形波峰的持续时间
$t_{resp}$	响应时间
$t_{resp,max}$	最大响应时间
UCT	上限类别温度
V	电压
$V_{BR,min}$	最小击穿电压
$V_{clamp,max}$	最大钳位电压
$V_{DC,max}$	最大直流工作电压（也称为工作电压）
$V_{ESD,air}$	空气静电放电能力
$V_{ESD,contact}$	接触式静电放电能力
$V_{jump}$	最大跳线起动作电压
$V_{RMS,max}$	最大交流工作电压，均方根值
$V_V$	压敏电阻电压（也称为击穿电压）
$V_{LD}$	最大负载突降电压
$V_{leak}$	漏电流的测量电压
$V_{V,min}$	最小压敏电阻电压
$V_{V,max}$	最大压敏电阻电压
$\Delta V_V$	压敏电阻电压的公差
$W_{LD}$	最大负载突降能量
$W_{max}$	最大吸收能量（也称为瞬态能量）
$q_{yp}$	典型插入损耗
$\tan \delta$	耗散系数
$\square e$	引脚间距
$\ll * \gg$	最大可能适用条件

所有尺寸单位均为mm。

数值中的逗号表示小数点。

## 多层压敏电阻 (MLVs)

### 标准系列

## SMD

### 敬告和警告

#### 通则

此文件中某些部分描述了陶瓷瞬变电压抑制器 (CTVS) 元件【多层压敏电阻 (MLV)】、CeraDiodes、ESD/EMI滤波器、引线式瞬变电压/RFI抑制器 (SHCV型) 在某些应用领域的适用性, 包含了将这些产品集成/设计到客户应用中的建议。这些描述都是根据我们在特定领域应用CTVS设备的经验知识提供的说明。然而, 这并不意味着我们保证CTVS产品适用于客户的特定应用。通常情况下, 爱普科斯 (EPCOS) 可能不熟悉特定客户的应用, 或不如客户对自身应用了解的透彻。有鉴于此, 客户有责任检查和确定CTVS产品规格中描述的特性是否符合特定应用需求。

- 禁止将爱普科斯 (EPCOS) CTVS元件用于技术规格、应用说明和数据手册之外的用途。
- 在设计过程中, 通过可靠性测试确保CTVS的适用性。必须评估CTVS元件在最坏状态下的特性。
- 在安全性非常重要的应用中使用, 必须特别注意CTVS设备的可靠性 (例如医疗设备、汽车、航空器、核电站等)。

#### 设计说明

- 必须将CTVS于电子电路并联以对其进行保护。
- 如果在规定的隔离时间内发生多个脉冲, 脉冲之间的时间间隔不足以使CTVS完全冷却, 则必须考虑最大额定功率耗散。确保电气性能不受影响。
- 考虑高温工作时的降额。选择能够承受高温时降额的最高电压等级。
- 浪涌电流超出规定范围将会损坏CTVS。在极端状况下, CTVS将会自燃。
- 如果预期会出现急剧升降的浪涌电流, 则请尽可能采用低电感设计。
- 在某些状况下, 目前无法完全排除无源电子元件的故障或者在服务寿命结束之前的故障, 即使产品是按照规定使用的。在要求高运行安全性的应用中, 特别是无源电子元件的故障或者在服务寿命结束之前的故障会导致人身伤害的应用中 (例如, 在故障预防、救生系统、钳位30等汽车电池线应用), 请采用合适的应用设计或其它措施 (例如, 按照保护电路或采用冗余设计) 并经第三方检验, 确保在发生此类故障时不会产生人身伤害。在安全相关的应用中, 只能使用我们的汽车级CTVS元件。
- 规定的值只适用于先前没有受过电气、机械或热损坏的CTVS元件。因此, 不建议在电线接地的应用中使用CTVS, 它只允许配合温度保险丝等安全保护措施一起使用。

## 多层压敏电阻 (MLVs)

### 标准系列

### SMD

#### 储存

- 储存CTVS时, 需保持其原始包装不变。处理之前请勿打开其包装。
- 原始包装的储存条件: 储存温度为-25至+45°C; 年平均相对湿度≤75%, 最大不超过95%, 无凝露现象。
- 禁止将CTVS储存在高温或阳光直射的环境中, 否则包装材料可能会变形, 或者CTVS可能会粘附在一起, 导致安装时发生问题。
- 防止CTVS的表面在储存、搬运和处理过程中受到污染。
- 避免将CTVS储存在有害的腐蚀性气体环境中, 例如SO<sub>x</sub>、Cl等。
- 在打开出厂密封包装 (例如乙烯聚合物密封包装) 后, 请尽快使用CTVS。
- 在交货后, 请在爱普科斯 (EPCOS) 规定的时间内焊接CTVS元件:
  - 采用镍栅端子的CTVS, 12个月
  - 采用银铂端子的CTVS, 6个月
  - SHCV, 24个月

#### 处理

- 请勿随意丢弃CTVS元件, 破碎处理即可。
- 请勿裸手接触CTVS – 建议穿戴手套。
- 在处理过程中避免污染CTVS表面。
- 清洗过程可能会损坏产品, 因为在清洗过程中产品可能会受到静态或循环机械负载 (例如, 超声清洗)。清洗过程可能会导致产品和部件上出现裂纹扩展, 从而降低可靠性或寿命。

#### 安装

- 当CTVS与密封材料包裹在一起或与塑料材料模压在一起时, 其电气性能可能会降低, 产品寿命也会缩短。
- 在安装过程中或安装之后, 确保电极无刮伤。
- 在安装之前, 请确保用于安装CTVS元件的触点和外壳清洁。
- 在运行时, CTVS的表面温度会稍高一些。确保相邻元件与CTVS保持适当距离以实现正常冷却。
- 在处理过程中, 避免污染CTVS的表面。

## 多层压敏电阻 (MLVs)

### 标准系列

### SMD

#### 焊接

- 建议完全去除焊剂以避免表面污染。表面污染会导致不稳定和/或较高的漏电流。
- 使用树脂型或非活性焊剂。
- 请谨记，不充分预热可能会导致陶瓷碎裂。
- 不建议将产品浸入溶剂进行快速冷却，这样可能会导致产品碎裂。

#### 工作环境

- 只能在规定的工作温度范围内使用CTVS。
- 只能在规定的电压和电流范围内使用CTVS。
- 环境不能对CTVS造成损坏。只能在标准大气环境下使用CTVS。禁止在还原性气体环境中使用（例如氢气或活性氮环境中使用）。
- 避免CTVS接触液体和溶剂。确保没有水滴浸入CTVS内部（例如，通过插头端子浸入CTVS内部）。
- 避免结露和冷凝。
- 爱普科斯 (EPCOS) CTVS元件主要设计用于封闭的应用环境。在任何情况下，请避免将产品暴露在以下环境下：
  - 阳光直射环境
  - 雨或结露环境
  - 蒸汽、盐水喷雾环境
  - 腐蚀性气体环境
  - 含有还原性氧成分的气体环境
- 爱普科斯 (EPCOS) CTVS不适用于开关应用或要求静态功耗的电压稳定应用。

本列表仅根据爱普科斯 (EPCOS AG) 的经验尽量罗列齐全，未包含所有情况。

#### 爱普科斯 (EPCOS) 产品订货号

相同的爱普科斯 (EPCOS) 产品的订货号在数据表、数据手册、其他出版物、爱普科斯 (EPCOS) 官网，或者与订单相关的文档（比如，装运说明、订单确认和产品标签）上的表述方式可能会有所不同。订货号表述方式的差异性是由不同的工艺流程造成的，并不影响各个产品的规格参数。如需了解产品详细信息，敬请访问[www.epcos.com/orderingcodes](http://www.epcos.com/orderingcodes)。

## 重要事项

### 以下内容适用于所有上述产品：

1. 本出版物的某些部分包括**本公司产品在特定领域的适用性声明**。这些声明基于我们对所涉及领域对产品的通用要求的了解。尽管如此，仍需明确指出的是，**此类声明并不能作为本公司产品在特定终端应用中适用性的约束性声明**。通常，我们要么不熟悉特定客户的应用，要么比客户自己了解的要少。因此，客户有责任检查和确定产品是否具有适用于特定应用的特性。
2. 还需指出的是，**个别情况下，即便按照规定的方法操作，现有的技术仍不能完全排除无源电子元件在正常使用寿命前发生故障或失效**。具有很高安全要求的应用，特别是电子元件故障或失效可能导致生命安全或健康问题的应用（如事故预防或救生系统）中，必须采用合适的终端应用设计或必要的措施（如安装保护电路或冗余电路），确保发生电子元件故障或失效时不会对他人产生伤害。
3. **必须严格遵守所有警告、注意和产品提示。**
4. 为满足特定技术要求，**本出版物所述的有些产品可能包含特定区域内限制的物质（如，被认为有害的物质）**。相关信息，可查看我们网站（[www.tdk-electronics.tdk.com/material](http://www.tdk-electronics.tdk.com/material)）上的“物料清单”。如果有更细节的问题，请联系我们的销售部门。
5. 我们始终坚持产品的持续改进。因此，**本出版物所述的产品会不断更新**。同时，相关规格也会随之改变。所以，订购时，请查看所述产品的说明和规格是否依然适用。同时，**我们有权停止生产和销售这些产品**。因此，我们无法保证此处所述所有产品都一直有货。  
上述声明不适用于就客户指定产品签署的偏离上述声明的个别协议的情形。
6. 除非合同另有规定，**所有订货都应符合我们的一般供货条款和条件。**

## 重要事项

7. 本公司面向汽车业务的生产基地采用 IATF 16949 标准。IATF 认证证实我们符合汽车行业质量管理体系的要求。对于客户要求和客户特殊要求 (CSR), TDK 始终并将继续奉行尊重个别协议的政策。虽然 IATF 16949 或支持企业接受单方面要求, 但我们特此强调, **只有双方均同意的要求才能够并将在我们的质量管理体系中实施**。为避免误会, 我们要指出的是, IATF 16949 规定的义务只有经各方分别同意后, 才具有法律约束力。
8. 商标EPCOS、CeraCharge、CeraDiode、CeraLink、CeraPad、CeraPlas、CSMP、CSSP、CTVS、DeltaCap、DigiSiMic、Exocore、FilterCap、FormFit、LeaXield、MiniBlue、MiniCell、MKD、MKK、MotorCap、PCC、PhaseCap、PhaseCube、PhaseMod、PhiCap、PowerHap、PQSine、PQvar、SIFERRIT、SIFI、SIKOREL、SilverCap、SIMDAD、SiMic、SIMID、SineFormer、SIOV、ThermoFuse 及 WindCap 是公司在欧洲或其他国家的**注册商标**或正在**审查**的商标。详细信息, 请访问 [www.tdk-electronics.tdk.com/trademarks](http://www.tdk-electronics.tdk.com/trademarks)

Release 2018-10

## X-ON Electronics

Largest Supplier of Electrical and Electronic Components

*Click to view similar products for [Varistors category](#):*

*Click to view products by [EPCOS manufacturer](#):*

Other Similar products are found below :

[820443211E](#) [MLV0402E30703T](#) [MLV0603E30403T](#) [B72205S271K111](#) [B72207S350K311](#) [B72207S381K101](#) [B72260B102K1](#)  
[B72260B251K1](#) [B72280B0381K001](#) [B72280B0461K001](#) [B72280B271K1](#) [B72650M0151K093](#) [B72660M0271K093](#) [S10K11G5S5](#) [ERZ-](#)  
[C07DK221U](#) [TND10V-471KB00AAA0](#) [B72205S301K211](#) [B72207S141K111](#) [B72210S271K111](#) [B72214S350K551](#) [B72220P3351K101](#)  
[B72280B0231K001](#) [B72280B112K1](#) [B72280B381K1](#) [B72590D360A60](#) [B72650M0400K072](#) [B72650M0500K072](#) [B72660M0200K072](#)  
[B72660M1300K072](#) [B72670M1140K72](#) [MLV0603E30703T](#) [MLV0603E32503T](#) [TVZ18EC271KBS](#) [TVZ20EB911KBS](#) [TVZ25D201KBS](#)  
[TVZ25D241KBS](#) [419-2080-101](#) [ERZ-V20R201](#) [MLV0805E31103T](#) [MLV0805E30703T](#) [ERZ-V20R221](#) [B72205S350K211](#)  
[B72210P2511K101](#) [B72214S271K501](#) [B72220P3551K101](#) [B72650M301K93](#) [B72650M350K72](#) [TVZ20ECN511KBS](#) [TVZ20EC911KBS](#)  
[TVZ20EBN911KBS](#)