

Il settore Electrical di **Eaton** è leader a livello internazionale che vanta esperienza nei seguenti campi: distribuzione dell'energia e protezione dei circuiti, protezione dell'alimentazione di emergenza, controllo e automazione, illuminazione e sicurezza, soluzioni strutturali e dispositivi di cablaggio, soluzioni per ambienti difficili e pericolosi e servizi di ingegnerizzazione. Grazie alle sue soluzioni globali, **Eaton** è pronta ad affrontare le più importanti sfide odierne nel campo della gestione dell'energia elettrica.

Alla divisione **Eaton Electrical** appartengono i marchi Cutler-Hammer®, Powerware®, Holec®, MEM®, Santak®, Moeller® e Cooper®.

[www.eaton.com](http://www.eaton.com)  
[www.eaton.eu](http://www.eaton.eu)



**Eaton Industries (Italy) S.r.l.**  
**Via Giovanni XXIII, 43**  
**20090 Rodano MI**  
**Tel. 02.95950.1**  
**Fax 02.95950.400**  
**e-mail: [infoita@eaton.com](mailto:infoita@eaton.com)**  
**Internet: <http://www.eaton.it>**  
**<http://www.eaton.eu>**

2013 - con riserva di modifiche  
LP 2014 - Apparecchiature Industriali  
Stampato in Italia  
Emper - Promografica - Soget  
11/2013 - 3000

Listino Prezzi - Apparecchiature Industriali

2014

# Listino Prezzi 2014

Apparecchiature Industriali:  
Comando, Controllo, Protezione, Automazione.



Con decorrenza 1° Dicembre 2013



## Condizioni di fornitura

### TERMINI E CONDIZIONI GENERALI PER LA VENDITA DI MERCI

|              |  |
|--------------|--|
| <b>1</b>     | Oggetto  |
| <b>1.1</b>   | Questi termini e condizioni generali per la vendita di merci (i "Termini") sono applicabili a qualsiasi vendita da parte di Eaton (qui di seguito denominata "Eaton", insieme a qualsiasi sua società affiliata, controllata o holding) di qualsivoglia prodotto Eaton (le "Forniture") alla persona o alla società che presenti a Eaton un ordine accettato da Eaton ai sensi di questi Termini (l' "Acquirente"). L'Acquirente e Eaton sono indicati nel loro insieme come le "Parti" e singolarmente come una "Parte".  |
| <b>1.2</b>   | Eaton sarà vincolata, e un contratto per la vendita delle Forniture tra Eaton e l'Acquirente disciplinata da questi Termini sarà concluso, soltanto quando Eaton accetti per iscritto qualsivoglia ordine di acquisto fatto dall'Acquirente per qualunque Fornitura (l' "Accettazione").   |
| <b>1.3</b>   | Questi Termini rappresentano gli unici termini e condizioni generali ai sensi dei quali Eaton svolgerà la propria attività. I termini e condizioni di acquisto abituali dell'Acquirente non saranno vincolanti tra le Parti. L'Acquirente sarà vincolato da questi Termini, ed eventuali altri termini e condizioni sono ivi espressamente rifiutati ed esclusi.   |
| <b>1.4</b>   | Questi Termini, insieme a disposizioni specifiche previste dalla relativa Accettazione, costituiranno l'intero accordo tra le Parti; resta inteso che, salvo ove altrimenti previsto, in caso di discrepanza tra questi Termini e l'Accettazione, prevarrà quanto disposto nell'Accettazione.  |
| <b>1.5</b>   | Nessuna variazione a questi Termini sarà vincolante se non concordata per iscritto da un rappresentante autorizzato di Eaton. Gli usi commerciali e le modalità di esecuzione precedenti non saranno rilevanti per stabilire il significato di questi Termini.   |
| <b>1.6</b>   | L'oggetto della vendita (quantità, numero dei componenti, prezzi) e descrizione delle Forniture sarà specificato o indicato nell'Accettazione.   |
| <b>2</b>     | Prezzo, Condizioni di Pagamento e Storni   |
| <b>2.1</b>   | Il prezzo delle Forniture sarà quello indicato nell'Accettazione o, laddove non sia specificato, quello indicato nel listino pubblicato Eaton in vigore alla data dell'Accettazione (il "Prezzo di Acquisto").   |
| <b>2.2</b>   | Salvo ove altrimenti pattuito per iscritto da Eaton, il Prezzo di Acquisto sarà franco fabbrica (Incoterms 2010) e includerà i costi di imballaggio.   |
| <b>2.3</b>   | Il Prezzo di Acquisto non include l'Imposta sul Valore Aggiunto o qualsiasi altra tassa applicabile che l'Acquirente corrisponderà nel momento in cui pagherà le Forniture.  |
| <b>2.4</b>   | Al momento della spedizione Eaton emetterà una fattura per le Forniture. Il Prezzo di Acquisto sarà corrisposto, senza alcuna deduzione o compensazione, sul conto bancario di Eaton entro 30 (trenta) giorni dalla data della fattura, salvo ove altrimenti specificato o indicato nell'Accettazione o confermato per iscritto da Eaton. Le date previste per il pagamento costituiscono un termine essenziale. Il pagamento sarà considerato effettuato solo quando Eaton avrà incassato il Prezzo di Acquisto integrale sotto forma di fondi disponibili sul conto corrente.  |
| <b>2.5</b>   | Qualora l'Acquirente non effettuasse un pagamento alla scadenza e secondo le modalità previste da questi Termini, Eaton potrà, senza pregiudizio degli altri suoi diritti (i) sospendere l'adempimento dei propri obblighi in base ai presenti Termini fino all'effettuazione di tali pagamenti; e (ii) applicare gli interessi su tali somme scadute a un tasso dell'8% al di sopra del tasso di riferimento annuo della Banca Centrale Europea dalla data della scadenza fino alla data del pagamento integrale.   |
| <b>2.6</b>   | Eaton avrà diritto, a propria discrezione, di stornare periodicamente eventuali pagamenti dovuti da Eaton all'Acquirente dagli eventuali crediti dalla stessa vantati nei confronti dell'Acquirente. L'Acquirente non avrà diritto a stornare eventuali pagamenti dovuti a Eaton dall'Acquirente senza il preventivo consenso scritto di Eaton.  |
| <b>2.7</b>   | L'accettazione di tutti gli ordini è soggetta al soddisfacimento da parte dell'Acquirente dei requisiti di credito richiesti da Eaton. Le Condizioni di Pagamento sono soggette a modifica in caso di incapacità di soddisfare tali requisiti. Eaton si riserva il diritto di richiedere in qualsiasi momento il pagamento integrale o parziale prima di procedere a una vendita se, a parere di Eaton, la situazione finanziaria dell'Acquirente non giustifica le condizioni di pagamento specificate.   |
| <b>3</b>     | Importo minimo di fatturazione   |
|              | Agli ordini inferiori a cinquecento (500) euro sarà applicata una commissione di spedizione e gestione dell'ordine pari al cinque (5) % del prezzo dell'ordine, con una commissione minima di venticinque (25) euro, salvo ove altrimenti stabilito da Eaton sull'Accettazione o confermato per iscritto da Eaton.   |
| <b>4</b>     | Consegna   |
| <b>4.1</b>   | Salvo ove altrimenti pattuito per iscritto da Eaton, la consegna sarà effettuata da Eaton franco fabbrica (Incoterms 2010) presso il deposito di Eaton comunicato all'Acquirente. Le Forniture devono essere ritirate dall'Acquirente entro quattordici (14) giorni dalla data in cui Eaton ha comunicato che le Forniture stesse sono pronte per il ritiro.   |
| <b>4.2</b>   | Come comunicato all'Acquirente, le eventuali date indicate per il ritiro delle Forniture sono solo indicative e non possono essere considerate vincolanti a seguito della loro comunicazione. Eaton non sarà responsabile per eventuali ritardi nelle consegne delle Forniture per qualunque causa imputabile. Ove non siano specificate le date di consegna, quest'ultima avrà luogo entro termini ragionevoli.   |
| <b>4.3</b>   | Qualora Eaton stabilisca che si è verificata una consegna incompleta delle Forniture, Eaton potrà, a propria discrezione:  |
| <b>4.3.1</b> | completare eventuali consegne incomplete spedendo all'Acquirente le Forniture che, secondo le verifiche di Eaton, non sono state consegnate; o   |
| <b>4.3.2</b> | assegnare all'Acquirente un accredito corrispondente.  |
| <b>4.4</b>   | La responsabilità di Eaton sarà limitata alla predisposizione delle consegne o all'effettuazione dell'accredito, come innanzi specificato.   |
| <b>4.5</b>   | Qualora le Forniture debbano essere consegnate in modo ripartito, ciascuna consegna costituirà un contratto separato, e la mancata consegna da parte di Eaton di una o più partite in conformità con questi Termini non autorizzerà l'Acquirente a rigettare questi Termini nel loro insieme.  |
| <b>4.6</b>   | Qualora Eaton non consegni le Forniture per qualunque motivo (diverso da colpa dell'Acquirente) e di conseguenza sia responsabile nei confronti dell'Acquirente, la responsabilità di Eaton sarà limitata all'eventuale costo aggiuntivo per l'Acquirente (rispetto a quanto disponibile nel mercato a prezzi più convenienti) per merci analoghe in sostituzione di quelle non consegnate tenuto conto del prezzo delle Forniture.  |
| <b>4.7</b>   | Qualora l'Acquirente non ritiri le Forniture o non trasmetta a Eaton istruzioni di consegna adeguate entro la data specificata per la consegna (per motivi non imputabili a colpa di Eaton o a cause che sfuggano al ragionevole controllo dell'Acquirente) allora, senza pregiudizio di qualsiasi altro diritto o rimedio di cui Eaton disponga, Eaton potrà:   |
| <b>4.7.1</b> | richiedere il pagamento in base ad equità, inclusi a titolo esemplificativo, del prezzo di vendita, e di qualsiasi spesa aggiuntiva o costo imputabile a tale ritardo;   |
| <b>4.7.2</b> | immagazzinare le Forniture fino alla consegna effettiva a spese e rischio esclusivi dell'Acquirente e addebitare all'Acquirente i costi ragionevoli per il deposito (inclusi i costi assicurativi e di gestione); o  |
| <b>4.7.3</b> | vendere le Forniture al migliore prezzo ottenibile e (dopo la detrazione di tutte le spese ragionevoli di deposito e di vendita) accreditare o addebitare all'Acquirente la differenza di prezzo rispetto a quanto stabilito da questi Termini; e  |
| <b>4.7.4</b> | il pagamento di qualsivoglia importo di cui agli articoli 4.7.1, 4.7.2 o 4.7.3 sarà dovuto dall'Acquirente entro trenta (30) giorni dalla data della fattura di Eaton.   |
| <b>4.8</b>   | Qualora Eaton conservi qualsivoglia Fornitura di cui all'articolo 4.7 per conto dell'Acquirente per oltre 3 (tre) mesi dalla data indicata per la consegna, Eaton avrà diritto a rescindere il contratto in relazione a tali Forniture. Qualora il prezzo di tali Forniture sia corrisposto parzialmente dall'Acquirente prima di tale rescissione, Eaton rimborserà tali importi dopo la detrazione di tutti i costi sostenuti da Eaton in relazione alle Forniture prima della rescissione.  |
| <b>4.9</b>   | L'Acquirente non rifiuterà la ricezione di Forniture per difetti non rilevanti.  |
| <b>4.10</b>  | L'Acquirente fornirà qualsiasi informazione e documento necessario per l'esportazione, il trasporto e l'importazione.  |
| <b>5</b>     | Proprietà e Rischi   |
| <b>5.1</b>   | La proprietà delle Forniture non sarà trasferita all'Acquirente, ma sarà conservata da Eaton fino alla conferma, da parte di Eaton, della ricezione del pagamento integrale del Prezzo di Acquisto, comprensivo di spese o interessi, dovuto dall'Acquirente a Eaton in relazione alle Forniture.  |
| <b>5.2</b>   | Fino al passaggio della proprietà delle Forniture all'Acquirente, quest'ultimo deve conservare le Forniture a beneficio di Eaton prendendo tutte le misure opportune per mantenerle in condizioni ragionevolmente soddisfacenti per Eaton.   |
| <b>5.3</b>   | L'Acquirente non avrà diritto a impegnare, o utilizzare a titolo di garanzia per qualsivoglia indebitamento, qualunque Fornitura, che rimane di proprietà di Eaton, ma, qualora l'Acquirente lo facesse, tutte le somme dovute dall'Acquirente a Eaton diverranno esigibili immediatamente, senza pregiudizio di qualsivoglia altro diritto o rimedio a disposizione di Eaton.   |
| <b>5.4</b>   | Qualora l'eventuale fornitura di garanzie a Eaton risulti invalida ai sensi della legislazione del luogo in cui sono ubicate le Forniture di proprietà di Eaton, le Parti convengono di adottare qualsiasi altra garanzia che sia riconosciuta dalla legislazione locale e che salvaguardi Eaton allo stesso modo. In tale contesto, l'Acquirente sarà tenuto a intraprendere tutte le azioni e misure necessarie alla creazione e al mantenimento di garanzie reali a beneficio di Eaton.   |
| <b>5.5</b>   | Il rischio di perdita o danno delle Forniture passerà da Eaton all'Acquirente alla consegna delle Forniture in conformità con gli Incoterms applicabili (Incoterms 2010) indicati o citati nell'Accettazione.  |
| <b>6</b>     | Resi   |
|              | Prima di restituire qualsiasi Fornitura a Eaton, l'Acquirente deve ottenere l'autorizzazione e le istruzioni di spedizione scritte per la restituzione.  |
| <b>7</b>     | Diritti di Proprietà Intellettuale   |
| <b>7.1</b>   | Ciascuna delle Parti rimarrà il proprietario della propria Proprietà Intellettuale Preesistente e nulla di quanto contenuto nel presente Contratto comporterà il trasferimento della proprietà della PI Preesistente. Eaton sarà il proprietario esclusivo della PI Risultante e avrà la piena titolarità in tali diritti.   |
| <b>7.2</b>   | L'Acquirente non comprirà alcuna azione né consentirà a soggetti terzi di compiere alcun atto che danneggi o possa danneggiare o essere incompatibile con i marchi (termine che ai fini del presente documento includerà a titolo esemplificativo marchi, nomi commerciali, marchi di servizio, loghi, segni distintivi, altri nomi commerciali, sia registrati sia non registrati) utilizzati da Eaton in relazione alle Forniture o all'avviamento a esse correlato e, in particolare, non altererà, cancellerà, coprirà o incorporerà altri marchi (integralmente o parzialmente) sulle Forniture, né autorizzerà tali pratiche. L'Acquirente non utilizzerà né autorizzerà alcun soggetto terzo a utilizzare i marchi usati da Eaton in relazione alle Forniture su qualsivoglia materiale di cancelleria, pubblicitario, promozionale o di vendita diverso dalle Forniture o su altri materiali forniti da Eaton all'Acquirente. Tutto il materiale pubblicitario, promozionale e di vendita fornito da Eaton all'Acquirente rimarrà di proprietà di Eaton e l'Acquirente non consentirà ad alcun soggetto terzo di farne uso. Qualsiasi uso del nome "EATON" o del logo di Eaton in ogni sua forma nel nome ufficiale, nella ragione sociale, nel nome commerciale, nel nome di dominio o altro nome analogo dell'Acquirente richiede la preventiva approvazione scritta di Eaton. |
| <b>7.3</b>   | L'Acquirente accetta di comunicare tempestivamente a Eaton qualsiasi violazione di qualsivoglia marchio o altro Diritto di Proprietà Intellettuale di Eaton o qualsiasi atto di concorrenza sleale di cui l'Acquirente sia a conoscenza. Eaton e l'Acquirente decideranno poi congiuntamente un'azione opportuna. L'Acquirente accetta di prestare ogni possibile assistenza nelle azioni legali intraprese da Eaton o dalle sue affiliate a tale riguardo.  |
| <b>7.4</b>   | Qualora nei confronti dell'Acquirente venga avanzato il reclamo che le Forniture o il loro utilizzo o rivendita violano i diritti di qualsiasi soggetto terzo, Eaton potrà (a propria discrezione) salvaguardare il diritto dell'Acquirente di continuare a utilizzare le Forniture oppure sostituire o modificare le Forniture in modo da renderle non contestabili o, se nessuna di tali alternative è ragionevolmente disponibile a Eaton, rimborsare il prezzo di acquisto.  |
| <b>7.5</b>   | In questi Termini:   |
| <b>7.5.1</b> | "PI Preesistente" indica qualsiasi proprietà intellettuale e Diritto di Proprietà Intellettuale in essere prima della data dell'Accettazione, nonché qualsiasi Diritto di Proprietà Intellettuale generato dopo la data dell'Accettazione ma non rientrante nell'ambito dei presenti Termini;  |
| <b>7.5.2</b> | "PI Risultante" indica ogni proprietà intellettuale e Diritto di Proprietà Intellettuale generato ai sensi di questi Termini; e  |
| <b>7.5.3</b> | "Diritti di Proprietà Intellettuale" indica qualsiasi diritto di proprietà intellettuale e industriale, inclusi, a titolo esemplificativo, diritti di copyright, diritti morali e diritti connessi, in relazione a: invenzioni (inclusi brevetti e modelli di utilità), marchi, informazioni riservate (inclusi segreti commerciali e know how), disegni, prototipi, algoritmi, software, maschere e topografie di semiconduttori e ogni altro diritto derivante dall'attività intellettuale nel settore industriale, scientifico, letterario o artistico, riconosciuti dalla legislazione ovunque nel mondo, registrati o non registrati o passibili di registrazione, nonché tutte le relative richieste.  |
| <b>8</b>     | Termine del Contatto e Modifiche   |
| <b>8.1</b>   | Senza pregiudizio di qualsiasi altro diritto di risoluzione ivi previsto, il contratto tra le Parti disciplinato da questi Termini potrà essere risolto, immediatamente e in qualsiasi momento con effetto immediato a seguito di notifica scritta, in base alle seguenti condizioni:  |
| <b>8.1.1</b> | ciascuna Parte può risolvere il contratto qualora l'altra Parte commetta una violazione rilevante di questi Termini a cui non sia posto rimedio entro 30 giorni lavorativi dalla notifica scritta di tale violazione, e, nel caso in cui non sia ragionevolmente possibile porvi rimedio entro 30 giorni lavorativi, la Parte inadempiente non si sia costantemente impegnata in buona fede a porre rimedio all'inadempienza;  |
| <b>8.1.2</b> | Se una Parte è sottoposta a liquidazione volontaria, nel caso qualsivoglia importo insoluto in base a questi Termini diverrà immediatamente esigibile e dovuto a prescindere da qualsiasi diverso accordo o intesa precedente.   |
| <b>8.2</b>   | Le Parti possono convenire di modificare periodicamente un ordine per iscritto dopo l'Accettazione.  |
| <b>9</b>     | Garanzia   |
| <b>9.1</b>   | Salvo ove altrimenti pattuito per iscritto dalle Parti, Eaton garantisce all'Acquirente che le Forniture saranno prive di difetti nella progettazione, nei materiali e nella lavorazione ("Difetti"), in normali condizioni di utilizzo, per un periodo massimo di 12 mesi ("Garanzia") dalla data della consegna di tali Forniture, fermo restando che l'Acquirente comunichi i Difetti a Eaton entro 8 (otto) giorni dalla scoperta dei Difetti stessi. Eaton, fatta salva quanto previsto da questi Termini e per la durata della Garanzia, potrà rimediare a qualsiasi Difetto rilevante delle Forniture imputabile ad anomalie a livello di progettazione, materiali o lavorazione in grado di compromettere il funzionamento delle relative Forniture. Non potranno essere avanzati reclami per Difetti in caso di differenze non significative, danneggiamenti di minore importanza, errori di software non riproducibili o di Difetti già noti o facilmente individuabili da parte dell'Acquirente.  |

## Condizioni di fornitura

### TERMINI E CONDIZIONI GENERALI PER LA VENDITA DI MERCI

|               |   |
|---------------|---|
| <b>9.2</b>    | La presente Garanzia limitata non sarà applicabile a qualsivoglia Fornitura o relativo componente che:  |
| <b>9.2.1</b>  | sia stato riparato o alterato al di fuori dello stabilimento di Eaton in qualsiasi modo che ne infici la funzionalità, a parere di Eaton;   |
| <b>9.2.2</b>  | sia stato soggetto ad alterazione, incidente, uso improprio, abuso, incuria o usura anormale;   |
| <b>9.2.3</b>  | sia stato installato, gestito o utilizzato in modo contrario alle istruzioni di Eaton, o senza seguire le istruzioni di Eaton per la relativa gestione e manutenzione; o  |
| <b>9.2.4</b>  | sia stato soggetto a una tensione elettrica o fisica o a condizioni ambientali eccezionali o insolite, sia stato utilizzato impropriamente o gestito o manipolato con negligenza.   |
| <b>9.3</b>    | Eaton non sarà responsabile per danni imputabili ad atti di terzi, scariche atmosferiche, sovratensione, influenze chimiche e per perdite e danni verificatisi durante il trasporto. La Garanzia non copre la sostituzione di pezzi dovuta alla normale usura. Eaton non rilascia alcuna garanzia per la vendita di Forniture usate. Se le Forniture sono prodotte da Eaton sulla base di dati o elaborati di progetto, modelli o altre specifiche fornite dall'Acquirente, la garanzia di Eaton sarà ristretta a casi di non conformità con le specifiche dell'Acquirente approvate da Eaton come previsto da questi Termini.  |
| <b>9.4</b>    | L'unico obbligo di Eaton e il solo rimedio a disposizione dell'Acquirente ai sensi della Garanzia consisteranno, a discrezione e a scelta di Eaton, nel riparare o sostituire senza alcun costo aggiuntivo le Forniture difettose (o le parti difettose delle Forniture), che violano tale Garanzia.  |
| <b>9.5</b>    | Fatta salva la garanzia esplicita innanzi specificata, Eaton non rilascia altre dichiarazioni o garanzie, esplicite o implicite, imposte dalla legge o di altro tipo, in relazione alle forniture, alla loro idoneità a qualsiasi particolare finalità, alla loro commerciabilità, qualità, conformità o altro.   |
| <b>9.6</b>    | L'Acquirente riconosce espressamente che non avanza alcun reclamo in merito alle spese sostenute per prestazioni supplementari, inclusi i costi di viaggio, trasporto, manodopera e materiali, nella misura in cui tali spese siano state sostenute in ragione dello spostamento delle Forniture in un'altra sede diversa dal luogo della consegna.   |
| <b>9.7</b>    | Tutti i disegni, i materiali descrittivi, le specifiche e la pubblicità provenienti da Eaton e qualsiasi descrizione o illustrazione contenuta nei cataloghi o nelle brochure di Eaton sono distribuiti o pubblicati al solo scopo di fornire un'idea approssimativa delle Forniture negli stessi descritte. Essi non rientrano nell'ambito di questi Termini in generale o della presente Garanzia in particolare. Eaton potrà apportare qualsivoglia modifica alle specifiche, ai progetti o ai materiali delle Forniture che si renda necessaria per rispettare qualsiasi requisito di sicurezza applicabile o altra norma di legge o, qualora le Forniture debbano essere consegnate in base alle specifiche di Eaton, che non influenzi materialmente la qualità o la prestazione delle Forniture secondo il ragionevole parere di Eaton.  |
| <b>9.8</b>    | L'Acquirente potrà avanzare un reclamo esclusivamente per danni imputabili a Difetti come previsto da questi Termini.   |
| <b>10</b>     | Responsabilità  |
| <b>10.1</b>   | I rimedi a disposizione dell'Acquirente in base a questi Termini sono esclusivi e sono gli unici a cui può attingere nel caso in cui Eaton non adempisse agli obblighi di cui al presente documento.  |
| <b>10.2</b>   | In nessun caso, né secondo contratto, né secondo la legge vigente né in caso di torto, la responsabilità complessiva di Eaton ai sensi di questi Termini sarà superiore al prezzo pagato in relazione alle Forniture a cui si riferisce tale responsabilità. Tale limite di responsabilità è cumulativo e non relativo a ciascun intervento (ovvero, l'esistenza di due o più richieste di risarcimento non amplia tale limite). Inoltre, si applica cumulativamente a tutte le società affiliate ad Eaton.   |
| <b>10.3</b>   | In nessun caso, né secondo contratto, né secondo la legge vigente né in caso di torto, Eaton o le sue affiliate, i suoi funzionari, dirigenti, dipendenti e agenti saranno ritenuti responsabili per mancato guadagno, mancato uso o perdita di produzione.   |
| <b>10.4</b>   | I limiti di responsabilità non saranno applicabili nei seguenti casi:   |
| <b>10.4.1</b> | responsabilità disciplinata dal Decreto Legislativo n. 206 datato 6 settembre 2006;   |
| <b>10.4.2</b> | dolo di Eaton;  |
| <b>10.4.3</b> | negligenza grave di Eaton;  |
| <b>10.4.4</b> | fronda da parte di Eaton;   |
| <b>10.4.4</b> | danni in grado di mettere a repentaglio la vita o la salute e imputabili a negligenza; o  |
| <b>10.4.5</b> | Tuttavia, le richieste di risarcimento per danni derivanti da una violazione di cui all'articolo 10.4 saranno limitate al danno prevedibile intrinseco nella rispettiva violazione.   |
| <b>10.5</b>   | Cessione di Diritti; Indennizzi   |
| <b>11</b>     | L'Acquirente ha unicamente diritto a cedere ai propri clienti i diritti derivanti da questi Termini e dalla rispettiva Accettazione entro i limiti stabiliti nel presente documento e nell'Accettazione. Qualsiasi obbligo eccedente quanto previsto da questi Termini resta di esclusiva responsabilità dell'Acquirente. L'Acquirente fornirà all'utente (e ai suoi dipendenti) delle Forniture tutte le comunicazioni, gli avvisi, le istruzioni, le raccomandazioni e materiali simili relativi ai prodotti forniti da Eaton.  |
| <b>11.2</b>   | L'Acquirente risarcirà e terrà Eaton indenne da qualsiasi perdita, risarcimento o altro costo di qualunque natura o tipologia (incluse le spese legali) imputabili a una violazione di qualsivoglia disposizione di questi Termini da parte dell'Acquirente o da negligenza, dolo o azioni dell'Acquirente, di suoi funzionari, dipendenti o agenti di appaltatori. La medesima disposizione è applicabile a qualsiasi perdita, costo o spesa subita da Eaton per reclami avanzati da qualsivoglia cliente dell'Acquirente nella misura in cui tale perdita, costo o spesa è superiore ai limiti di responsabilità previsti da questi Termini, incluse, a titolo esemplificativo, le clausole di Garanzia.  |
| <b>12</b>     | Regolamenti sulle Esportazioni e Anti-Corruzione  |
| <b>12.1</b>   | L'adempimento di qualsiasi obbligo previsto da questi Termini è condizionato all'assenza di impedimenti attribuibili a norme locali applicabili, regolamenti delle Nazioni Unite (NU) o statunitensi (USA) o altre norme nazionali, dell'Unione Europea o internazionali disciplinanti gli scambi esteri, nonché a qualsiasi sanzione o embargo.  |
| <b>12.2</b>   | L'Acquirente rispetterà tutte le leggi di cui all'articolo 12.1. L'Acquirente non intraprenderà alcuna azione in grado di mettere EATON o qualsiasi altra società collegata a rischio di violazione di tali leggi, regolamenti, disposizioni e/o decreti o di qualsiasi loro interpretazione.   |
| <b>12.3</b>   | L'Acquirente – senza il preventivo consenso scritto di Eaton – non promuoverà o venderà, direttamente o indirettamente, prodotti a clienti nel settore militare o a clienti che potrebbero utilizzare i prodotti per scopi militari.  |
| <b>12.4</b>   | L'Acquirente accetta di rispettare integralmente tutte le leggi e i regolamenti applicabili contro la corruzione, inclusi (a titolo esemplificativo) quelli della giurisdizione in cui l'Acquirente è registrato, il Foreign Corrupt Practices Act statunitense (legge sulle pratiche illecite relative al mercato estero) e il Bribery Act britannico (normativa anti-corruzione). L'Acquirente accetta di rispettare il regolamento internazionale di Eaton contro la corruzione Internazionale e relativo a Regalie e Intrattenimento, copie delle quali sono disponibili previa richiesta.  |
| <b>12.5</b>   | L'Acquirente osserverà in qualsiasi momento il Codice Etico di Eaton e le relative regole, copie delle quali sono disponibili previa richiesta.   |
| <b>12.6</b>   | L'Acquirente accetta di risarcire, difendere e tenere indenne Eaton da qualsiasi violazione dell'obbligo dell'Acquirente previsto dal presente articolo 12.   |
| <b>13</b>     | Forza Maggiore  |
| <b>13.1</b>   | Qualora Eaton sia impossibilitata, ostacolata o rallentata nell'adempimento di qualsiasi obbligo previsto da questi Termini (diverso da un obbligo di pagamento) a causa di un Evento di Forza Maggiore, gli obblighi di Eaton derivanti da questi Termini sono sospesi per tutto il tempo in cui si manifesta l'Evento di Forza Maggiore e nella misura in cui essi sono impediti, ostacolati o ritardati.   |
| <b>1.3.2</b>  | "Evento di Forza Maggiore" indica un evento che sfugge al ragionevole controllo di Eaton, inclusi, a titolo esemplificativo, scioperi, serrate, vertenze sindacali (ad esclusione di scioperi, serrate e vertenze sindacali che coinvolgono i dipendenti di Eaton, difficoltà e ritardi di approvvigionamento, violazioni contrattuali o vertenze con subappaltatori di Eaton), calamità naturali, guerre, sommosse, agitazioni sociali, danni intenzionali (ad esclusione di danni intenzionali che coinvolgono i dipendenti di Eaton), rispetto di una legge o di decreti governativi, norme, regolamenti o disposizioni, incidenti, guasto degli impianti o incendio dei macchinari, inondazione, tempesta e difficoltà o maggiore costo per il reperimento di manodopera, merci o mezzi di trasporto.   |
| <b>13.3</b>   | Laddove un Evento di Forza Maggiore di cui all'articolo 13.2 modifichi sostanzialmente l'importanza economica del contenuto delle Forniture o influenzi sensibilmente l'attività dell'Acquirente, il contratto sarà adattato in base a principi di buona fede. Qualora ciò non sia giustificabile per motivi economici, Eaton avrà il diritto di rescindere il contratto. Nel caso in cui Eaton intenda esercitare il diritto di rescindere il contratto, lo notificherà tempestivamente per iscritto all'Acquirente dopo aver compreso le ripercussioni dell'evento; ciò sarà applicabile anche qualora sia stata concordata con l'Acquirente una proroga del periodo di consegna.   |
| <b>14</b>     | Riservatezza e Comunicazioni  |
| <b>14.1</b>   | "Informazioni riservate" indica tutte le informazioni riservate (comunicate per iscritto, oralmente, elettronicamente o con qualsiasi altro mezzo, sia direttamente sia indirettamente), incluse le informazioni relative a questi Termini e alle operazioni ivi contemplate, o a qualsiasi accordo concluso, che per loro natura siano destinate a essere portate a conoscenza della sola Parte ricevente, che siano contrassegnate come "riservate" o "proprietarie" o che siano altrimenti riservate, e tutte le informazioni relative a scambi commerciali e a intese finanziarie di ciascuna Parte con qualunque soggetto con cui tale Parte abbia un rapporto riservato in merito.  |
| <b>14.2</b>   | Nessuna delle Parti, inclusi a titolo esemplificativo le relative società affiliate, i proprietari, dirigenti e dipendenti, potrà, senza il preventivo consenso scritto della Parte che divulga le informazioni, per qualsiasi scopo diverso dall'opportuno adempimento dei propri obblighi derivanti da questi Termini, utilizzare o divulgare, o consentire che vengano usati o divulgati a qualsiasi soggetto terzo, segreti commerciali o altre Informazioni riservate, relative al metodo operativo o all'attività dell'altra Parte o alle Forniture, informazioni che potrà ricevere o ottenere sia direttamente sia indirettamente, né potrà diffondere qualsivoglia annuncio pubblico, comunicazione o circolare relativa alle operazioni a cui sono applicabili questi Termini. Il presente obbligo rimarrà valido per 5 (cinque) anni dal completamento delle Forniture, ma non sarà applicabile a qualsivoglia informazione (i) che fosse di dominio pubblico al momento della divulgazione alla Parte ricevente o divenga di dominio pubblico per motivi non imputabili a colpa della Parte ricevente successivamente alla relativa comunicazione alla Parte ricevente; (ii) che fosse in possesso della Parte ricevente e svincolata da qualsiasi obbligo di riservatezza al momento della relativa comunicazione alla Parte ricevente; (iii) che sia sviluppata indipendentemente dalla Parte ricevente o dalle sue Affiliate, e senza alcun riferimento a qualsivoglia Informazione riservata della Parte che la divulga o ad altre informazioni divulgate in segretezza a qualsiasi soggetto terzo, come dimostrato da registrazioni scritte contestuali; (iv) richiesta dalla legislazione, da un regolamento di un'autorità competente per la quotazione o di una borsa valori a cui ognuna delle Parti sia soggetta o sottoposta, fermo restando che siano divulgate esclusivamente le Informazioni Riservate strettamente necessarie; o (v) che sia trasmessa di diritto alla Parte ricevente da un soggetto terzo autorizzato a effettuarne la divulgazione senza restrizioni. |
| <b>14.3</b>   | Una Parte che divulga le informazioni non ha alcuna responsabilità per errori o omissioni di, o per qualsiasi decisione presa dalla Parte ricevente sulla base di, qualsivoglia Informazione riservata divulgata ai sensi di questi Termini. Non viene rilasciata alcuna garanzia di qualsivoglia tipo (esplicita, implicita o imposta dalla legge) in relazione alle Forniture in merito all'accuratezza o alla completezza delle Informazioni Riservate divulgate.  |
| <b>14.4</b>   | Gli obblighi di riservatezza rimarranno validi per 5 anni dalla data di consegna dei relativi prodotti acquistati.  |
| <b>15</b>     | Legge Applicabile e Foro Competente   |
| <b>15.1</b>   | Questi Termini, la loro interpretazione e qualsiasi obbligo contrattuale o non contrattuale dagli stessi derivante o agli stessi relativo sono disciplinati dalla legislazione italiana e saranno interpretati in conformità ad essa.   |
| <b>15.2</b>   | Qualsiasi controversia derivante direttamente o indirettamente da questi Termini sarà risolta esclusivamente dai tribunali competenti nella giurisdizione in cui Eaton ha la propria sede legale.   |
| <b>16</b>     | Protezione dei dati personali   |
| <b>16.1</b>   | Ciascuna Parte si impegna a elaborare i dati personali dell'altra Parte in conformità con le disposizioni di qualsiasi legislazione applicabile sulla protezione dei dati personali, incluso il Decreto Legislativo n.196 datato 30 giugno 2003, e successive modifiche, e in ogni caso con mezzi adeguati a garantire la sicurezza dei medesimi dati personali.  |
| <b>16.2</b>   | Eaton elaborerà i dati personali degli Acquirenti esclusivamente per gli scopi relativi all'adempimento degli obblighi previsti da questi Termini e dalla relativa Accettazione.  |
| <b>17</b>     | Informazioni Generali   |
| <b>17.1</b>   | Qualora qualsiasi disposizione contenuta in questi Termini sia ritenuta invalida o inapplicabile, essa (nella misura in cui è invalida o inapplicabile) non avrà alcun effetto e non sarà ritenuta inclusa in questi Termini, senza tuttavia invalidare alcuna disposizione rimanente dei Termini. Le Parti si impegneranno in ogni ragionevole modo per sostituire le disposizioni invalide o inapplicabili con una disposizione sostitutiva valida e applicabile il cui effetto sia il più possibile analogo a quello previsto dalla disposizione invalida o inapplicabile.   |
| <b>17.2</b>   | L'Acquirente non potrà cedere e concedere in licenza o in subappalto i propri diritti o obblighi, nella loro totalità o parzialmente, derivanti da questi Termini senza il preventivo consenso scritto di Eaton. Eaton potrà cedere e concedere in licenza o in subappalto i propri diritti o obblighi, nella loro totalità o parzialmente, per quanto previsto da questi Termini senza il preventivo consenso scritto dell'Acquirente.   |
| <b>17.3</b>   | Il mancato esercizio o il ritardo nell'esercizio di un diritto o di un rimedio previsto da questi Termini o dalla legislazione non costituisce una rinuncia del diritto o del rimedio o di altri diritti o rimedi. Nessun singolo o parziale esercizio di un diritto o di un rimedio previsto da questi Termini o dalla legislazione impedirà l'ulteriore esercizio del diritto o del rimedio o l'esercizio di un altro diritto o rimedio.  |
| <b>17.4</b>   | Qualsiasi comunicazione relativa a questi Termini sarà ritenuta debitamente effettuata se inviata tramite posta raccomandata o fax alla Parte interessata presso la sua sede legale o la sua sede principale di attività. Le comunicazioni inviate tramite posta raccomandata saranno ritenute trasmesse entro 7 (sette) giorni dalla spedizione e le comunicazioni inviate via fax saranno ritenute trasmesse entro 24 (ventiquattro) ore dalla data dell'invio.   |
| <b>17.5</b>   | In caso di conflitto tra la versione inglese dei presenti Termini e qualsiasi loro traduzione in italiano, prevarrà la versione in italiano del presente Contratto.   |

**Eaton** **Acquirente**

L'Acquirente riconosce e dichiara che il contenuto degli Articoli 2, 4, 5, 8, 9, 10 e 13 contenuti in questi Termini è stato rivisto, compreso e accettato integralmente ed esplicitamente dall'Acquirente stesso.

L'Acquirente



| INDICE  | PAGINA    |
|---|-----------|
| <b>CONTATTORI E RELE' TERMICI</b>   | <b>7</b>  |
| CONTATTORI AUSILIARI  | 8         |
| Minicontattori ausiliari DILER  | 8         |
| Minicontattori ausiliari DILER a molla  | 8         |
| Contattori ausiliari  | 8         |
| Contattori ausiliari a molla  | 8         |
| CONTATTORI DI POTENZA   | 8         |
| Minicondatore di potenza DILE(E)M   | 8         |
| Minicontattori di potenza DILE(E)M a molla  | 9         |
| Contattori di potenza 3.90kW  | 11        |
| Contattori di potenza 3.75kW a molla  | 11        |
| Contattori di potenza DILM185-1600 AC-3 90.900kW                                    | 11        |
| Contattori di potenza 4 POLI 20..800A   | 12        |
| CONTATTORI PER CONDENSATORI   | 12        |
| Contattori per condensatori trifase DILK 12.5...50kvar                              | 12        |
| CONTATTORI AD AZIONAMENTO ELETTRONICO SEMI F47                                      | 13        |
| Contattori ad azionamento elettronico SEMI F47 DILMF 3...75kW                       | 13        |
| CONTATTORI PER COMANDO LAMPADE  | 13        |
| Contattori per comando lampade DILL 12...20 A                                       | 13        |
| COMBINAZIONI DI CONTATTORI  | 13        |
| Teleinvertitori DIUL  | 13        |
| Avviatori Stella-triangolo SDAINL   | 14        |
| ACCESSORI PER CONTATTORI  | 14        |
| Accessori per Minicontattori DILEM, DILER   | 14        |
| Accessori x Contattori  | 14        |
| Accessori per contattori DILM 185...1000  | 16        |
| Accessori per contattori quadripolari DILP  | 16        |
| SMARTWIRE-DT  | 16        |
| Sistema di cablaggio di comando e controllo ad innesto per DIL/MSC                  | 16        |
| RELE' TERMICI   | 17        |
| Relè termici a bimetallo x Minicontattori DILE                                      | 17        |
| Relè Termci   | 17        |
| Relè termici a bimetallo x DILM185..DILM1000  | 17        |
| Relè termici a T.A.   | 18        |
| Termoprotettori a termistori EMT6   | 18        |
| RELE' AUSILIARI   | 18        |
| Relè sicurezza ESR5   | 18        |
| Relè di misura e controllo EMR4/EMR5  | 18        |
| Temporizzatori ETR  | 18        |
| Relè di monitoraggio stato contattore   | 18        |
| <b>INTERRUTTORI PER PROTEZIONE MOTORE</b>   | <b>19</b> |
| INTERRUTTORI PER PROTEZIONE MOTORE PKZM0-PKZM4-PKE                                  | 20        |
| Interruttori salvamotore con comando a pulsanti PKZM01 0.16..25 A                   | 20        |
| Interruttori salvamotore con comando rotativo PKZM0 0.16..32A                       | 20        |
| Interruttori salvamotore PKZM0-SC 0.16..16A con morsetti d'uscita a molla           | 20        |
| Interruttori salvamotore PKZM0-C 0.16..16A con morsetti d'ingresso e uscita a molla | 20        |
| Interruttori salvamotore PKZM4 16..65A  | 20        |
| Interruttori salvamotore PKZM4 16..32A per mercato UL 489                           | 20        |
| Interruttori solo magnetici PKMO 0.16..32A  | 20        |
| Interruttori per protezione trasformatori PKZM0-T 0.16..25A                         | 20        |
| Interruttori salvamotore elettronici con sganciatore estraibile PKE                 | 21        |
| Kit di cablaggio rapido TPC x PKZM0 - PKZM4 - PKE e DIL                             | 21        |
| Accessori per PKZM0 - PKZM4 - PKE   | 21        |
| Adattatori per sistema a sbarre   | 22        |
| PARTENZE MOTORE ASSEMBLATE MSC, AVVIATORI MOTORE ELETTRONICI EMS                    | 22        |
| Avviatori motore elettronici EMS  | 22        |
| Avviatori diretti   | 22        |
| Avviatori diretti con salvamotore elettronico                                       | 22        |
| Teleinvertitori   | 23        |
| Avviatori diretti su adattatori BBA   | 23        |
| Teleinvertitori su adattatori BBA   | 23        |
| <b>INTERRUTTORI SCATOLATI NZM1/2/3/4, (P)N1/2/3/4 fino a 1600A</b>                  | <b>24</b> |
| INTERRUTTORI A NORMA IEC  | 25        |
| Interruttori automatici per protezione IMPIANTI e cavi - Sganciatore magnetotermico | 25        |
| Interruttori automatici per protezione IMPIANTI e cavi - Sganciatore elettronico    | 28        |
| Interruttori automatici per protezione MOTORE                                       | 30        |
| Interruttori automatici con sganciatore SOLO MAGNETICO                              | 31        |
| Interruttori non automatici - SEZIONATORI   | 32        |
| Interruttori automatici 1000VAC per protezione IMPIANTI e cavi                      | 32        |
| Interruttori automatici 1000VAC per protezione SELETTIVA                            | 33        |
| Interruttori automatici 1000VAC per protezione MOTORE                               | 33        |
| Interruttori automatici per NORD AMERICA - UL489 - Termica fissa                    | 33        |
| Interruttori automatici per NORD AMERICA - UL489 / UL508 - Termica regolabile       | 34        |
| Interruttori automatici per NORD AMERICA - UL489 / UL508 - pr. MOTORE               | 35        |
| Interruttori automatici per NORD AMERICA - UL489 - Solo magnetici                   | 35        |
| Sezionatori per NORD AMERICA - UL489  | 36        |
| ACCESSORI per NZM1/2/3/4 - (P)N1/2/3/4  | 36        |

| INDICE   | PAGINA    |
|--|-----------|
| <b>SEZIONATORI A FUSIBILI QSA E SEZIONATORI DUMECO</b>                           | <b>42</b> |
| SEZIONATORI A FUSIBILI - QSA   | 43        |
| Sezionatori a fusibili tipo DIN e BS88   | 43        |
| Accessori per sezionatori a fusibili   | 43        |
| SEZIONATORI DUMECO - DMV   | 43        |
| Sezionatori Dumeco DMV. 3P. 3P + N   | 43        |
| Sezionatori Dumeco DMV. 4 Poli   | 43        |
| Accessori per sezionatori DMV  | 44        |
| Dispositivi di commutazione e com.parallelo per sezionatori DMV                  | 44        |
| ACCESSORI - MANIGLIE E ALBERI DI PROLUNGA  | 44        |
| Manovre dirette  | 44        |
| Manovre dirette per involucri  | 44        |
| Manovre bloccoporta  | 44        |
| Manovre bloccoporta con chiusura a chiave  | 44        |
| Manovre per dispositivi di commutazione  | 45        |
| Kit di conversione per lucchettare in On/Off                                     | 45        |
| Alberi di prolunga per DMV160N   | 45        |
| Alberi di prolunga per DMV160N, DMV250N, DMV400N                                 | 45        |
| Alberi di prolunga per DMV630N, DMV1000N   | 45        |
| Alberi di prolunga per DMV1250N, DMV1600N, DMV2000N                              | 45        |
| Alberi di prolunga per DMV250N, DMV400N per disposit. di commutazione            | 45        |
| Alberi di prolunga per DMV630N, DMV1000N per disposit. di commutazione           | 45        |
| Alberi di prolunga per DMV1250N, DMV1600N per disposit. di commutazione          | 45        |
| Alberi di estensione per DMV1250N, DMV1600N                                      | 45        |
| Alberi di prolunga per Sezionatori a fusibili QSA                                | 45        |
| Accessorio per accoppiamento alberi di prolunga                                  | 45        |
| Giunti riduttori per alberi di prolunga  | 45        |
| <b>INTERRUTTORI A CAMME E SEZIONATORI ROTATIVI</b>                               | <b>46</b> |
| SEZIONATORI ROTATIVI P   | 47        |
| Accessori per sezionatori rotativi P   | 49        |
| COMMUTATORI A CAMME T  | 49        |
| Accessori per commutatori a camme T  | 54        |
| <b>ELEMENTI DI COMANDO E SEGNALAZIONE, COLONNINE DI SEGNALAZIONE</b>             | <b>55</b> |
| ELEMENTI DI COMANDO E SEGNALAZIONE   | 56        |
| RMQ Titan con anello frontale color titanio                                      | 56        |
| RMQ Titan con anello frontale color nero   | 58        |
| Pulsanti a palmo FAK   | 60        |
| Accessori RMQ Titan  | 60        |
| PULSANTERIA RMQ 16   | 66        |
| Accessori RMQ 16   | 67        |
| <b>COLONNINE DI SEGNALAZIONE SL</b>  | <b>68</b> |
| COLONNINE DI SEGNALAZIONE SL7 - SL4 E ACCESSORI                                  | 69        |
| Colonnine di segnalazione SL7 e accessori  | 69        |
| Colonnine di segnalazione SL4 e accessori  | 70        |
| <b>INTERRUTTORI DI POSIZIONE LS-TITAN</b>  | <b>71</b> |
| INTERRUTTORI DI POSIZIONE  | 71        |
| Interruttori di posizione LS   | 72        |
| Interruttori di posizione per porte / cerniere LSR                               | 72        |
| Interruttori di posizione di sicurezza LS...ZBZ                                  | 72        |
| Interruttori di posizione di sicurezza LS...ZB                                   | 72        |
| Accessori per Interruttori di posizione LS                                       | 72        |
| INTERRUTTORI DI PROSSIMITA'  | 72        |
| Interruttori di prossimità induttivi - capacitivi - sensori fotoelettrici ottici | 72        |
| Interruttori a galleggiante - Pressostati  | 79        |
| <b>TRASFORMATORI</b>   | <b>80</b> |
| Trasformatori monofase   | 81        |
| Trasformatori Trifase  | 82        |
| Accessori per trasformatori monofase e trifase                                   | 82        |
| <b>CUSTODIE IN MATERIALE ISOLANTE</b>  | <b>83</b> |
| CUSTODIE COMPATTE CI-K   | 84        |
| Custodie compatte complete   | 84        |
| Custodie compatte complete x Nordamerica   | 84        |
| Accessori  | 84        |
| CUSTODIE IN MATERIALE ISOLANTE CI  | 84        |
| Basi per custodie  | 84        |
| Coperchi per custodie  | 84        |

| INDICE  | PAGINA     |
|---|------------|
| Custodie complete   | 85         |
| Custodie complete per apparecchi modulari                             | 85         |
| Accessori di montaggio apparecchi                                     | 85         |
| Accessori di montaggio per apparecchi modulari                        | 86         |
| Accessori di montaggio per altri apparecchi                           | 86         |
| Flange di chiusura  | 86         |
| Accessori per coperchi  | 86         |
| Portasbarre e accessori per sistemi sbarre                            | 86         |
| Accessori di unione e assemblaggio custodie                           | 86         |
| Pressacavo e passacavo  | 86         |
| Morsetti fino a 1000A   | 87         |
| Accessori di fissaggio e profilati per telaio di supporto             | 87         |
| Custodie complete per Nordamerica                                     | 88         |
| Coperchi per custodie per Nordamerica                                 | 88         |
| Accessori per custodie Nordamerica                                    | 88         |
| <b>CASSE PER AUTOMAZIONE CS</b>                                       | <b>89</b>  |
| CASSE PER AUTOMAZIONE CS  | 90         |
| Casse per automazione complete di piastra                             | 90         |
| Porte esterne di ricambio   | 90         |
| Porte cieche interne  | 90         |
| Accessori per porte   | 91         |
| Piastre interne di ricambio e accessori                               | 91         |
| Flange e zoccoli  | 92         |
| Tettucci Parapioggia  | 92         |
| Accessori per casse CS  | 92         |
| Pressacavo e passacavo  | 92         |
| <b>SISTEMA SBARRE SASY60I, PORTAFUSIBILI E ACCESSORI DI CABLAGGIO</b> | <b>93</b>  |
| SISTEMA SBARRE SASY60I  | 94         |
| Portasbarre   | 94         |
| Sbarre di rame x SASY60i  | 94         |
| Coperture isolanti  | 94         |
| Adattatori di alimentazione   | 94         |
| Morsetti profilati di alimentazione / derivazione                     | 94         |
| Morsetti a pinza di alimentazione / derivazione                       | 94         |
| Morsetti di derivazione universali                                    | 94         |
| Giunzione sbarre  | 94         |
| Adattatori per interruttori scatolati                                 | 94         |
| Adattatori per partenze motore  | 95         |
| Basi portafusibile sezionabili tipo NH per sistema sbarre             | 95         |
| Basi portafusibile sezionabili tipo D per sistema sbarre              | 95         |
| Basi portafusibile tipo D per sistema sbarre                          | 95         |
| Accessori per basi portafusibile                                      | 95         |
| BASI PORTAFUSIBILE DA PIASTRA   | 95         |
| Basi portafusibile NH   | 95         |
| Basi sezionabili portafusibile NH                                     | 95         |
| Accessori per basi portafusibile                                      | 95         |
| SBARRE E ACCESSORI DI COLLEGAMENTO                                    | 95         |
| Barre di rame   | 95         |
| Barre flessibili isolate in rame con approvazione UL                  | 96         |
| Morsetti per allacciamento bandelle flessibile con barre              | 96         |
| Morsetti per allacciamento bandelle o cavi con barre                  | 96         |
| Morsetti fino a 1000A   | 96         |
| ACCESSORI VARI  | 96         |
| <b>RAPID LINK</b>   | <b>97</b>  |
| SISTEMA DI COMANDO E PROTEZIONE DISTRIBUITO SU BUS ASI                | 98         |
| Rapid Link  | 98         |
| <b>SMARTWIRE-DT</b>   | <b>99</b>  |
| SISTEMA DI CABLAGGIO DI COMANDO E CONTROLLO AD INNESTO                | 100        |
| Moduli Gateway  | 100        |
| Moduli I/O  | 100        |
| Moduli per interfacciamento con contattori                            | 100        |
| Moduli per interfacciamento con pulsanteria per montaggio a pannello  | 100        |
| Moduli per interfacciamento con pulsanteria per montaggio in custodia | 100        |
| Moduli per interfacciamento con altri dispositivi                     | 100        |
| Accessori   | 100        |
| <b>RELE' DI CONTROLLO EASY-MFD Titan</b>                              | <b>101</b> |
| RELE' DI CONTROLLO PROGRAMMABILE "EASY"                               | 102        |
| Easy serie 500  | 102        |
| Easy serie 700  | 102        |
| Easy serie 800  | 102        |
| RELE' DI CONTROLLO PROGRAMMABILE "EASY" CON SMARTWIRE-DT INTEGRATO    | 102        |
| Easy SWD  | 102        |

| INDICE  | PAGINA     |
|---|------------|
| RELE' DI SICUREZZA PROGRAMMABILE "EASYSAFETY"                                     | 102        |
| EASY SAFETY serie ES4P  | 102        |
| CONTROLLORE COMPATTO A LOGICA PROGRAMMABILE "EASY CONTROL"                        | 102        |
| EASY CONTROL serie EC4P   | 102        |
| MODULI PER COLLEGAMENTO DISPLAY REMOTO PER EASY, EASY SAFETY ED EASY CONTROL      | 102        |
| DISPLAY MULTIFUNZIONE PROGRAMMABILE "MFD Titan"                                   | 102        |
| Display grafici MFD Titan   | 102        |
| Moduli CPU MFD Titan  | 102        |
| Moduli di espansione I/O locale per MFD Titan                                     | 103        |
| MODULI DI ESPANSIONE LOCALE EASY-LINK   | 103        |
| Espansioni I/O digitali per EASY 700-800-EASY SAFETY-MFD Titan e EASY CONTROL     | 103        |
| Espansioni I/O analogici-digitali per EASY 800-MFD Titan e EASY CONTROL           | 103        |
| Espansioni di comunicazione per EASY 700-800-EASY SAFETY-MFD Titan e EASY CONTROL | 103        |
| MODULI DI ESPANSIONE DECENTRATA CAN-Open BUS SYSTEM                               | 103        |
| Espansioni I/O digitali per EASY CONTROL  | 103        |
| SOFTWARE DI PROGRAMMAZIONE EASY-EASY SAFETY-MFD Titan e EASY CONTROL              | 103        |
| ALIMENTATORI PER EASY-EASY SAFETY-MFD Titan e EASY CONTROL                        | 103        |
| ACCESSORI PER EASY-EASY SAFETY e MFD Titan  | 103        |
| Manuali utente  | 103        |
| Moduli di memoria   | 103        |
| Cavi di programmazione  | 103        |
| Cavi di comunicazione ed accessori  | 103        |
| Accessori per installazione   | 103        |
| Moduli per simulazione  | 103        |
| STARTER KIT   | 104        |
| <b>I/O REMOTATI MODULI XI/ON</b>  | <b>105</b> |
| I/O REMOTATI MODULI XI/ON   | 106        |
| Gateway programmabile PLC con bus refresh integrato                               | 106        |
| Gateway standard senza bus refresh integrato                                      | 106        |
| Gateway standard con bus refresh integrato  | 106        |
| Gateway serie "ECO" con bus refresh integrato                                     | 106        |
| Moduli di alimentazione e relative basi   | 106        |
| Moduli digitali di ingresso e relative basi                                       | 106        |
| Moduli digitali di ingresso serie "ECO"   | 106        |
| Moduli digitali di uscita statici e relative basi                                 | 106        |
| Moduli digitali di uscita statici serie "ECO"                                     | 106        |
| Moduli digitali di uscita a relè e relative basi                                  | 106        |
| Moduli di ingresso analogici e relative basi                                      | 106        |
| Moduli di ingresso analogici serie "ECO"  | 107        |
| Moduli di uscita analogici e basi   | 107        |
| Moduli tecnologici  | 107        |
| Moduli tecnologici serie "ECO"  | 107        |
| ACCESSORI E SW PER MODULI XION  | 107        |
| <b>CONTROLLORI PROGRAMMABILI SERIE XC</b>   | <b>108</b> |
| CONTROLLORI A LOGICA PROGRAMMABILE MODULARI DA GUIDA DIN SERIE XC101 - XC201      | 109        |
| PLC serie XC101(monotasking)  | 109        |
| PLC serie XC121 (monotasking)   | 109        |
| PLC serie XC200 (multitasking)  | 109        |
| PLC serie XC150 (multitasking)  | 109        |
| Visualizzatori di testo serie X-VISION per CPU XC101-XV                           | 109        |
| MODULI DI I/O LOCALI XIOC PER CPU XC 100 - XC 200                                 | 109        |
| Moduli digitali di ingresso a 24V DC  | 109        |
| Moduli digitali misti ingresso + uscita a 24 V DC                                 | 109        |
| Moduli digitali di uscita statici a 24V DC  | 109        |
| Moduli analogici di ingresso  | 109        |
| Moduli analogici di uscita  | 109        |
| Moduli analogici di ingresso e uscita   | 109        |
| Moduli di conteggio HSC   | 109        |
| Moduli tecnologici di comunicazione su bus di campo                               | 109        |
| Morsetti estraibili di collegamento ingressi e uscite                             | 109        |
| Backplane (Moduli slot per rack CPU XC101, XC201 e XC202)                         | 105        |
| ACCESSORI PER CPU SERIE XC100 - XC200   | 109        |
| Batteria tampone per CPU  | 109        |
| Filtro soppressione disturbi di alimentazione per XC100 e XC200                   | 110        |
| Memorie Smart Card per XC101 e XC201  | 110        |
| Cavi di programmazione per XC101 e XC201  | 110        |
| Cavi di comunicazione Ethernet  | 110        |
| Dispositivi e accessori Ethernet  | 110        |
| Connettori CAN-Open   | 110        |
| ALIMENTATORI INDUSTRIALI  | 110        |
| Alimentatori monofase e trifase livellati   | 110        |
| Alimentatori switching monofase serie Easy  | 110        |
| Alimentatori switching monofase serie ELC   | 110        |
| Alimentatori switching monofase serie SN4   | 110        |
| Alimentatori switching monofase e trifase serie PSG                               | 110        |

| INDICE   | PAGINA     |
|--|------------|
| <b>PC INDUSTRIALI, PANEL-PC, PANEL-PLC E PANNELLI OPERATORE</b>  | <b>111</b> |
| PC INDUSTRIALI   | 112        |
| PANEL-PC integrato con touch-screen a raggi infrarossi (IR) e vetro di sicurezza                         | 112        |
| PC industriali "BOX" senza display   | 112        |
| Monitor per PC industriali   | 112        |
| ACCESSORI PER PC INDUSTRIALI   | 112        |
| Licenze d'uso per sistemi operativi WINDOWS per PC INDUSTRIALI   | 112        |
| Unità di memoria per PC INDUSTRIALI  | 112        |
| PANEL-PLC INTEGRATO CON DISPLAY TOUCH-SCREEN   | 112        |
| Panel-PLC serie XV 100 con Windows CE  | 112        |
| Panel-PLC serie XV 150 con Windows CE  | 113        |
| Panel-PLC serie XV 400 con Windows CE  | 114        |
| Panel-PLC serie XV5 400 con Windows CE   | 114        |
| PANNELLI OPERATORE   | 115        |
| Pannelli Operatore serie XV100 con Windows CE  | 115        |
| Pannelli Operatore serie XV 150 con Windows CE   | 116        |
| Pannelli operatore portatili serie XVM con Windows CE  | 116        |
| Pannelli operatore serie XVH 3xx con Windows CE  | 116        |
| Touch-screen a raggi infrarossi (IR) e vetro di sicurezza stratificato con display a colori              | 116        |
| ACCESSORI PER PANEL-PLC SERIE XV-XVS E PANNELLI OPERATORE SERIE XV-XVH                                   | 116        |
| Software   | 116        |
| Licenze d'uso per sistemi operativi WINDOWS CE per PANEL-PLC serie XV-XVS e PANNELLI OPERATORE serie XVH | 116        |
| Schede di memoria per PANEL-PLC serie XV-XVS e PANNELLI OPERATORE serie XVH                              | 116        |
| Certificati di licenza per PANEL-PLC serie XV-XVS  | 117        |
| Schede di comunicazione per PANEL-PLC serie XV   | 117        |
| Connettori CAN-Open  | 117        |
| Staffe di fissaggio supplementari per PANEL-PLC serie XV-XVS e PANNELLI OPERATORE serie XVH              | 117        |
| Kit Accessori per PANEL-PLC serie XV-XVS e PANNELLI OPERATORE serie XVH                                  | 117        |
| Accessori per PANEL-PLC serie XVC  | 117        |
| Kit Accessori per PANNELLI OPERATORE serie XVM   | 117        |
| <b>Softstarter DS6, DS7, DM4</b>   | <b>118</b> |
| SOFTSTARTER E CONTATTORI STATICI TRIFASE   | 119        |
| Softstarter per carichi trifase DS7. (due fasi controllate)  | 119        |
| Softstarter per carichi trifase S811+  | 119        |
| Fusibili extrarapidi per softstarter   | 119        |
| <b>INVERTER DC1, DA1</b>   | <b>120</b> |
| INVERTER DC1   | 121        |
| INVERTER DA1   | 122        |
| ACCESSORI DC1 DA1  | 125        |
| <b>CONVERTITORI DI FREQUENZA</b>   | <b>127</b> |
| INVERTER M-MAX   | 128        |
| Inverter serie M-MAX con filtro  | 128        |
| Inverter serie M-MAX no filtro   | 128        |
| Inverter serie M-MAX 3-fase 230Vac no filtro   | 128        |
| Filtri ingresso M-MAX  | 128        |
| Accessori per inverter serie M-MAX   | 128        |
| INVERTER SLX-SVX-SPX   | 129        |
| SLX vettoriale anello aperto   | 129        |
| SVX vettoriale anello aperto   | 129        |
| SPX vettoriale anello aperto/chiuso  | 131        |
| Accessori per inverter serie SLX - SVX - SPX   | 132        |
| <b>LISTINO ordinato per ALFANUMERICO</b>   | <b>135</b> |
| <b>LISTINO ordinato per CODICE</b>   | <b>181</b> |
| <b>Nota Direttiva RAEE</b>   | <b>228</b> |



E' possibile effettuare  
il download del listino Eaton  
in formato metel, excel oppure pdf  
direttamente dal sito  
[www.moeller.it](http://www.moeller.it)

Legenda

Note (E) = Articolo in esaurimento

Note (N) = Articolo Nuovo

Note (+) = Articolo fornito già montato su componente base

Conf. = Numero di pezzi per confezione

CONTATTORI E RELÈ TERMICI

- 1 Contattori
- 2 Circuito di protezione
- 3 Relè termico
- 4-5 Contatti ausiliari frontali
- 6 Contatti ausiliari laterali
- 7 Connettore per derivazione motore
- 8 Modulo per connessione PE
- 9 Filtro di protezione
- 10 Elemento funzionale DIL/MS

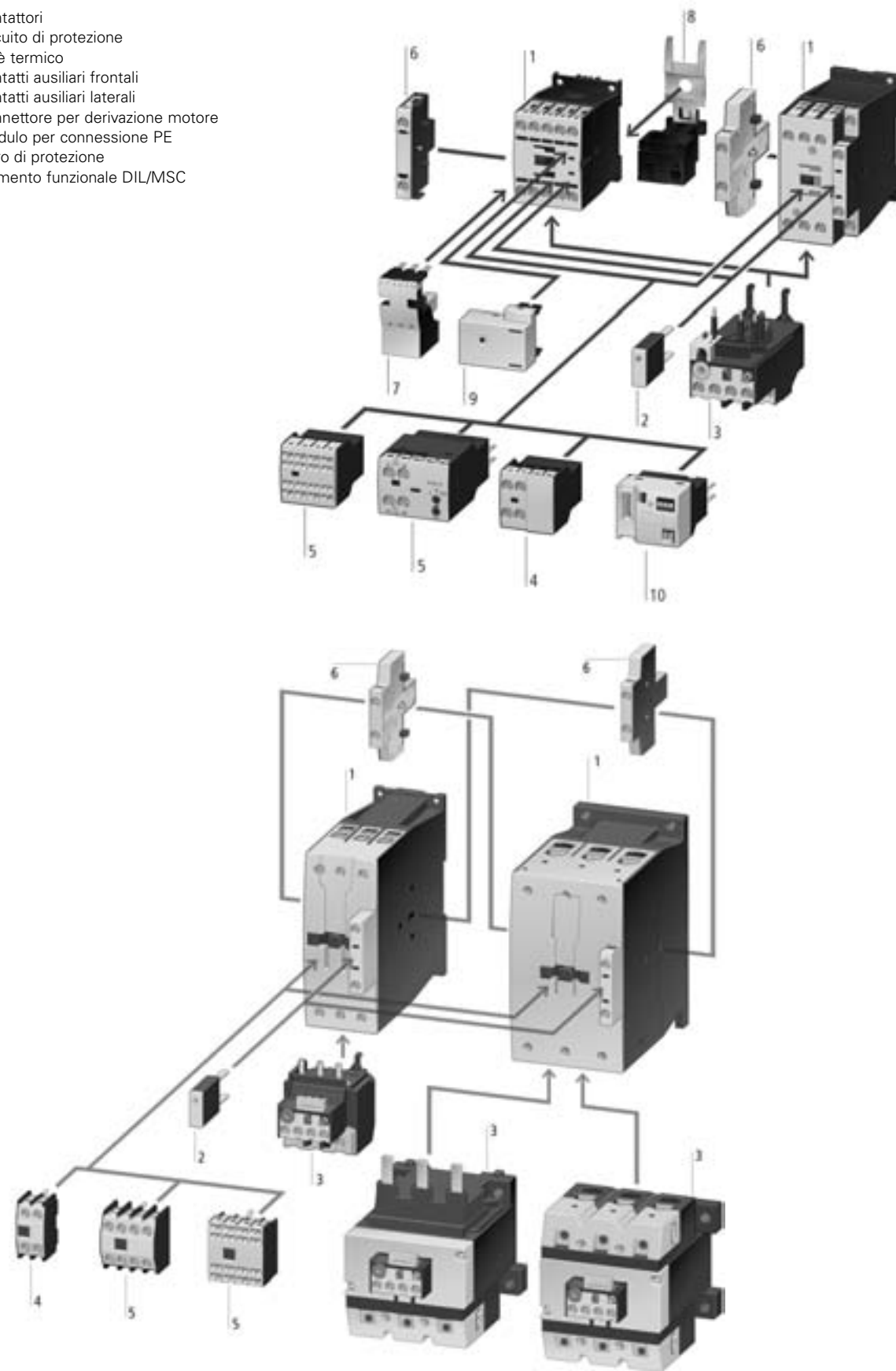

| Codice                                 | Tipo                          | Descrizione   | Prezzo<br>€ | Note | Conf.<br>[pezzi] |
|--|-------------------------------|---|-------------|------|------------------|
| <b>CONTATTORI AUSILIARI</b>            |                               |   |             |      |                  |
| Minicontattori ausiliari DILER         |                               |   |             |      |                  |
| 21871                                  | DILER-22(110V50/60HZ)         | Minicontattore ausiliario 2NA+2NC (110V50/60HZ)                     | 34,48       |      | 5                |
| 51774                                  | DILER-22(110V50HZ,120V60HZ)   | Minicontattore ausiliario 2NA+2NC (110V50HZ,120V60HZ)               | 34,48       |      | 5                |
| 52508                                  | DILER-22(230V50/60HZ)         | Minicontattore ausiliario 2NA+2NC (230V50/60HZ)                     | 34,48       |      | 5                |
| 51777                                  | DILER-22(230V50HZ,240V60HZ)   | Minicontattore ausiliario 2NA+2NC (230V50HZ,240V60HZ)               | 34,48       |      | 5                |
| 21704                                  | DILER-22(24V50/60HZ)          | Minicontattore ausiliario 2NA+2NC (24V50/60HZ)                      | 34,48       |      | 5                |
| 51779                                  | DILER-22(400V50HZ,440V60HZ)   | Minicontattore ausiliario 2NA+2NC (400V50HZ,440V60HZ)               | 34,48       |      | 5                |
| 10042                                  | DILER-22-G(24VDC)             | Minicontattore ausiliario 2NA+2NC (24VDC)                           | 42,36       |      | 5                |
| 10346                                  | DILER-22-G(48VDC)             | Minicontattore ausiliario 2NA+2NC (48VDC)                           | 42,36       |      | 5                |
| 21624                                  | DILER-31(110V50/60HZ)         | Minicontattore ausiliario 3NA+1NC (110V50/60HZ)                     | 34,48       |      | 5                |
| 51765                                  | DILER-31(110V50HZ,120V60HZ)   | Minicontattore ausiliario 3NA+1NC (110V50HZ,120V60HZ)               | 34,48       |      | 5                |
| 52509                                  | DILER-31(230V50/60HZ)         | Minicontattore ausiliario 3NA+1NC (230V50/60HZ)                     | 34,48       |      | 5                |
| 51768                                  | DILER-31(230V50HZ,240V60HZ)   | Minicontattore ausiliario 3NA+1NC (230V50HZ,240V60HZ)               | 34,48       |      | 5                |
| 21594                                  | DILER-31(24V50/60HZ)          | Minicontattore ausiliario 3NA+1NC (24V50/60HZ)                      | 34,48       |      | 5                |
| 51770                                  | DILER-31(400V50HZ,440V60HZ)   | Minicontattore ausiliario 3NA+1NC (400V50HZ,440V60HZ)               | 34,48       |      | 5                |
| 10157                                  | DILER-31-G(24VDC)             | Minicontattore ausiliario 3NA+1NC (24VDC)                           | 42,36       |      | 5                |
| 10205                                  | DILER-31-G(48VDC)             | Minicontattore ausiliario 3NA+1NC (48VDC)                           | 42,36       |      | 5                |
| 21961                                  | DILER-40(110V50/60HZ)         | Minicontattore ausiliario 4NA (110V50/60HZ)                         | 34,48       |      | 5                |
| 51756                                  | DILER-40(110V50HZ,120V60HZ)   | Minicontattore ausiliario 4NA (110V50HZ,120V60HZ)                   | 34,48       |      | 5                |
| 52725                                  | DILER-40(230V50/60HZ)         | Minicontattore ausiliario 4NA (230V50/60HZ)                         | 34,48       |      | 5                |
| 51759                                  | DILER-40(230V50HZ,240V60HZ)   | Minicontattore ausiliario 4NA (230V50HZ,240V60HZ)                   | 34,48       |      | 5                |
| 21924                                  | DILER-40(24V50/60HZ)          | Minicontattore ausiliario 4NA (24V50/60HZ)                          | 34,48       |      | 5                |
| 51761                                  | DILER-40(400V50HZ,440V60HZ)   | Minicontattore ausiliario 4NA (400V50HZ,440V60HZ)                   | 34,48       |      | 5                |
| 10223                                  | DILER-40-G(24VDC)             | Minicontattore ausiliario 4NA (24VDC)                               | 42,36       |      | 5                |
| 10255                                  | DILER-40-G(48VDC)             | Minicontattore ausiliario 4NA (48VDC)                               | 42,36       |      | 5                |
| Minicontattori ausiliari DILER a molla |                               |   |             |      |                  |
| 231793                                 | DILER-22-C(110V50HZ/120V60HZ) | Minicontattore ausiliario 2NA+2NC (110V50HZ,120V60HZ) mors. a molla | 34,48       |      | 5                |
| 231802                                 | DILER-22-C(230V50/60HZ)       | Minicontattore ausiliario 2NA+2NC (230V50/60HZ) mors. a molla       | 34,48       |      | 5                |
| 230176                                 | DILER-22-C(230V50HZ/240V60HZ) | Minicontattore ausiliario 2NA+2NC (230V50HZ,240V60HZ) mors. a molla | 34,48       |      | 5                |
| 231799                                 | DILER-22-C(24V50/60HZ)        | Minicontattore ausiliario 2NA+2NC (24V50/60HZ) mors. a molla        | 34,48       |      | 5                |
| 230177                                 | DILER-22-G-C(24VDC)           | Minicontattore ausiliario 2NA+2NC (24VDC) mors. a molla             | 42,36       |      | 5                |
| 231818                                 | DILER-31-C(110V50HZ/120V60HZ) | Minicontattore ausiliario 3NA+1NC (110V50HZ,120V60HZ) mors. a molla | 34,48       |      | 5                |
| 231827                                 | DILER-31-C(230V50/60HZ)       | Minicontattore ausiliario 3NA+1NC (230V50/60HZ) mors. a molla       | 34,48       |      | 5                |
| 230178                                 | DILER-31-C(230V50HZ/240V60HZ) | Minicontattore ausiliario 3NA+1NC (230V50HZ,240V60HZ) mors. a molla | 34,48       |      | 5                |
| 231824                                 | DILER-31-C(24V50/60HZ)        | Minicontattore ausiliario 3NA+1NC (24V50/60HZ) mors. a molla        | 34,48       |      | 5                |
| 230179                                 | DILER-31-G-C(24VDC)           | Minicontattore ausiliario 3NA+1NC (24VDC) mors. a molla             | 42,36       |      | 5                |
| 231841                                 | DILER-40-C(110V50HZ/120V60HZ) | Minicontattore ausiliario 4NA (110V50HZ,120V60HZ) mors. a molla     | 34,48       |      | 5                |
| 231850                                 | DILER-40-C(230V50/60HZ)       | Minicontattore ausiliario 4NA (230V50/60HZ) mors. a molla           | 34,48       |      | 5                |
| 230239                                 | DILER-40-C(230V50HZ/240V60HZ) | Minicontattore ausiliario 4NA (230V50HZ,240V60HZ) mors. a molla     | 34,48       |      | 5                |
| 231847                                 | DILER-40-C(24V50/60HZ)        | Minicontattore ausiliario 4NA (24V50/60HZ) mors. a molla            | 34,48       |      | 5                |
| 230241                                 | DILER-40-G-C(24VDC)           | Minicontattore ausiliario 4NA (24VDC) mors. a molla                 | 42,36       |      | 5                |
| Contattori ausiliari xStart            |                               |   |             |      |                  |
| 276405                                 | DILA-22(110V50/60HZ)          | Cont. ausiliario 2NA+2NC (110V50/60HZ)                              | 46,17       |      | 1                |
| 276396                                 | DILA-22(110V50HZ,120V60HZ)    | Cont. ausiliario 2NA+2NC (110V50HZ,120V60HZ)                        | 46,17       |      | 1                |
| 276407                                 | DILA-22(230V50/60HZ)          | Cont. ausiliario 2NA+2NC (230V50/60HZ)                              | 46,17       |      | 1                |
| 276399                                 | DILA-22(230V50HZ,240V60HZ)    | Cont. ausiliario 2NA+2NC (230V50HZ,240V60HZ)                        | 46,17       |      | 1                |
| 276403                                 | DILA-22(24V50/60HZ)           | Cont. ausiliario 2NA+2NC (24V50/60HZ)                               | 46,17       |      | 1                |
| 276414                                 | DILA-22(24VDC)                | Cont. ausiliario 2NA+2NC (24VDC)                                    | 46,24       |      | 1                |
| 276401                                 | DILA-22(400V50HZ,440V60HZ)    | Cont. ausiliario 2NA+2NC (400V50HZ,440V60HZ)                        | 46,17       |      | 1                |
| 276415                                 | DILA-22(48VDC)                | Cont. ausiliario 2NA+2NC (48VDC)                                    | 46,24       |      | 1                |
| 276370                                 | DILA-31(110V50/60HZ)          | Cont. ausiliario 3NA+1NC (110V50/60HZ)                              | 46,17       |      | 1                |
| 276361                                 | DILA-31(110V50HZ,120V60HZ)    | Cont. ausiliario 3NA+1NC (110V50HZ,120V60HZ)                        | 46,17       |      | 1                |
| 276372                                 | DILA-31(230V50/60HZ)          | Cont. ausiliario 3NA+1NC (230V50/60HZ)                              | 46,17       |      | 1                |
| 276364                                 | DILA-31(230V50HZ,240V60HZ)    | Cont. ausiliario 3NA+1NC (230V50HZ,240V60HZ)                        | 46,17       |      | 1                |
| 276368                                 | DILA-31(24V50/60HZ)           | Cont. ausiliario 3NA+1NC (24V50/60HZ)                               | 46,17       |      | 1                |
| 276379                                 | DILA-31(24VDC)                | Cont. ausiliario 3NA+1NC (24VDC)                                    | 46,24       |      | 1                |
| 276366                                 | DILA-31(400V50HZ,440V60HZ)    | Cont. ausiliario 3NA+1NC (400V50HZ,440V60HZ)                        | 46,17       |      | 1                |
| 276380                                 | DILA-31(48VDC)                | Cont. ausiliario 3NA+1NC (48VDC)                                    | 46,24       |      | 1                |
| 276335                                 | DILA-40(110V50/60HZ)          | Cont. ausiliario 4NA (110V50/60HZ)                                  | 46,17       |      | 1                |
| 276326                                 | DILA-40(110V50HZ,120V60HZ)    | Cont. ausiliario 4NA (110V50HZ,120V60HZ)                            | 46,17       |      | 1                |
| 276337                                 | DILA-40(230V50/60HZ)          | Cont. ausiliario 4NA (230V50/60HZ)                                  | 46,17       |      | 1                |
| 276329                                 | DILA-40(230V50HZ,240V60HZ)    | Cont. ausiliario 4NA (230V50HZ,240V60HZ)                            | 46,17       |      | 1                |
| 276333                                 | DILA-40(24V50/60HZ)           | Cont. ausiliario 4NA (24V50/60HZ)                                   | 46,17       |      | 1                |
| 276344                                 | DILA-40(24VDC)                | Cont. ausiliario 4NA (24VDC)  | 46,24       |      | 1                |
| 276331                                 | DILA-40(400V50HZ,440V60HZ)    | Cont. ausiliario 4NA (400V50HZ,440V60HZ)                            | 46,17       |      | 1                |
| 276345                                 | DILA-40(48VDC)                | Cont. ausiliario 4NA (48VDC)  | 46,24       |      | 1                |
| Contattori ausiliari xStart a molla    |                               |   |             |      |                  |
| 276502                                 | DILAC-22(110V50HZ,120V60HZ)   | Cont. ausiliario 2NA+2NC (110V50HZ,120V60HZ) connessioni a molla    | 46,17       |      | 1                |
| 276513                                 | DILAC-22(230V50/60HZ)         | Cont. ausiliario 2NA+2NC (230V50/60HZ) connessioni a molla          | 46,17       |      | 1                |
| 276505                                 | DILAC-22(230V50HZ,240V60HZ)   | Cont. ausiliario 2NA+2NC (230V50HZ,240V60HZ) connessioni a molla    | 46,17       |      | 1                |
| 276509                                 | DILAC-22(24V50/60HZ)          | Cont. ausiliario 2NA+2NC (24V50/60HZ) connessioni a molla           | 46,17       |      | 1                |
| 276520                                 | DILAC-22(24VDC)               | Cont. ausiliario 2NA+2NC (24VDC) connessioni a molla                | 46,24       |      | 1                |
| 276470                                 | DILAC-31(110V50HZ,120V60HZ)   | Cont. ausiliario 3NA+1NC (110V50HZ,120V60HZ) connessioni a molla    | 46,17       |      | 1                |
| 276481                                 | DILAC-31(230V50/60HZ)         | Cont. ausiliario 3NA+1NC (230V50/60HZ) connessioni a molla          | 46,17       |      | 1                |
| 276473                                 | DILAC-31(230V50HZ,240V60HZ)   | Cont. ausiliario 3NA+1NC (230V50HZ,240V60HZ) connessioni a molla    | 46,17       |      | 1                |
| 276477                                 | DILAC-31(24V50/60HZ)          | Cont. ausiliario 3NA+1NC (24V50/60HZ) connessioni a molla           | 46,17       |      | 1                |
| 276488                                 | DILAC-31(24VDC)               | Cont. ausiliario 3NA+1NC (24VDC) connessioni a molla                | 46,24       |      | 1                |
| 276438                                 | DILAC-40(110V50HZ,120V60HZ)   | Cont. ausiliario 4NA (110V50HZ,120V60HZ) connessioni a molla        | 46,17       |      | 1                |
| 276449                                 | DILAC-40(230V50/60HZ)         | Cont. ausiliario 4NA (230V50/60HZ) connessioni a molla              | 46,17       |      | 1                |
| 276441                                 | DILAC-40(230V50HZ,240V60HZ)   | Cont. ausiliario 4NA (230V50HZ,240V60HZ) connessioni a molla        | 46,17       |      | 1                |
| 276445                                 | DILAC-40(24V50/60HZ)          | Cont. ausiliario 4NA (24V50/60HZ) connessioni a molla               | 46,17       |      | 1                |
| 276456                                 | DILAC-40(24VDC)               | Cont. ausiliario 4NA (24VDC) connessioni a molla                    | 46,24       |      | 1                |
| <b>CONTATTORI DI POTENZA</b>           |                               |   |             |      |                  |
| Minicontattori di potenza DILE(E)M     |                               |   |             |      |                  |
| 51618                                  | DILEEM-01(110V50/60HZ)        | Minicontattore di potenza 3P 3 kW [Aux 1NC] (110V50/60HZ)           | 32,21       |      | 5                |
| 51636                                  | DILEEM-01(110V50HZ,120V60HZ)  | Minicontattore di potenza 3P 3 kW [Aux 1NC] (110V50HZ,120V60HZ)     | 32,21       |      | 5                |
| 58771                                  | DILEEM-01(230V50/60HZ)        | Minicontattore di potenza 3P 3 kW [Aux 1NC] (230V50/60HZ)           | 32,21       |      | 5                |
| 51633                                  | DILEEM-01(230V50HZ,240V60HZ)  | Minicontattore di potenza 3P 3 kW [Aux 1NC] (230V50HZ,240V60HZ)     | 32,21       |      | 5                |
| 51621                                  | DILEEM-01(24V50/60HZ)         | Minicontattore di potenza 3P 3 kW [Aux 1NC] (24V50/60HZ)            | 32,21       |      | 5                |
| 51631                                  | DILEEM-01(400V50HZ,440V60HZ)  | Minicontattore di potenza 3P 3 kW [Aux 1NC] (400V50HZ,440V60HZ)     | 32,21       |      | 5                |
| 51650                                  | DILEEM-01-G(24VDC)            | Minicontattore di potenza 3P 3 kW [Aux 1NC] (24VDC)                 | 40,50       |      | 5                |
| 51592                                  | DILEEM-10(110V50/60HZ)        | Minicontattore di potenza 3P 3 kW [Aux 1NA] (110V50HZ,120V60HZ)     | 32,21       |      | 5                |
| 51611                                  | DILEEM-10(110V50HZ,120V60HZ)  | Minicontattore di potenza 3P 3 kW [Aux 1NA] (110V50HZ,120V60HZ)     | 32,21       |      | 5                |
| 56674                                  | DILEEM-10(230V50/60HZ)        | Minicontattore di potenza 3P 3 kW [Aux 1NA] (230V50/60HZ)           | 32,21       |      | 5                |
| 51608                                  | DILEEM-10(230V50HZ,240V60HZ)  | Minicontattore di potenza 3P 3 kW [Aux 1NA] (230V50HZ,240V60HZ)     | 32,21       |      | 5                |
| 51596                                  | DILEEM-10(24V50/60HZ)         | Minicontattore di potenza 3P 3 kW [Aux 1NA] (24V50/60HZ)            | 32,21       |      | 5                |
| 51606                                  | DILEEM-10(400V50HZ,440V60HZ)  | Minicontattore di potenza 3P 3 kW [Aux 1NA] (400V50HZ,440V60HZ)     | 32,21       |      | 5                |
| 51643                                  | DILEEM-10-G(24VDC)            | Minicontattore di potenza 3P 3 kW [Aux 1NA] (24VDC)                 | 40,50       |      | 5                |
| 20436                                  | DILEM-01(110V50/60HZ)         | Minicontattore di potenza 3P 4 kW [Aux 1NC] (110V50/60HZ)           | 34,80       |      | 5                |
| 51792                                  | DILEM-01(110V50HZ,120V60HZ)   | Minicontattore di potenza 3P 4 kW [Aux 1NC] (110V50HZ,120V60HZ)     | 34,80       |      | 5                |
| 51114                                  | DILEM-01(230V50/60HZ)         | Minicontattore di potenza 3P 4 kW [Aux 1NC] (230V50/60HZ)           | 34,80       |      | 5                |
| 51795                                  | DILEM-01(230V50HZ,240V60HZ)   | Minicontattore di potenza 3P 4 kW [Aux 1NC] (230V50HZ,240V60HZ)     | 34,80       |      | 5                |
| 20402                                  | DILEM-01(24V50/60HZ)          | Minicontattore di potenza 3P 4 kW [Aux 1NC] (24V50/60HZ)            | 34,80       |      | 5                |
| 51797                                  | DILEM-01(400V50HZ,440V60HZ)   | Minicontattore di potenza 3P 4 kW [Aux 1NC] (400V50HZ,440V60HZ)     | 34,80       |      | 5                |
| 10343                                  | DILEM-01-G(24VDC)             | Minicontattore di potenza 3P 4 kW [Aux 1NC] (24VDC)                 | 42,25       |      | 5                |

| Codice                                     | Tipo                          | Descrizione   | Prezzo<br>€ | Note | Conf.<br>[pezzi] |
|--|-------------------------------|---|-------------|------|------------------|
| 21455                                      | DILEM-10(110V50/60HZ)         | Minicontattore di potenza 3P 4 kW [Aux 1NA] (110V50HZ,120V60HZ)         | 34,80       |      | 5                |
| 51783                                      | DILEM-10(110V50HZ,120V60HZ)   | Minicontattore di potenza 3P 4 kW [Aux 1NA] (110V50HZ,120V60HZ)         | 34,80       |      | 5                |
| 52302                                      | DILEM-10(230V50/60HZ)         | Minicontattore di potenza 3P 4 kW [Aux 1NA] (230V50/60HZ)               | 34,80       |      | 5                |
| 51786                                      | DILEM-10(230V50HZ,240V60HZ)   | Minicontattore di potenza 3P 4 kW [Aux 1NA] (230V50HZ,240V60HZ)         | 34,80       |      | 5                |
| 21417                                      | DILEM-10(24V50/60HZ)          | Minicontattore di potenza 3P 4 kW [Aux 1NA] (24V50/60HZ)                | 34,80       |      | 5                |
| 51788                                      | DILEM-10(400V50HZ,440V60HZ)   | Minicontattore di potenza 3P 4 kW [Aux 1NA] (400V50HZ,440V60HZ)         | 34,80       |      | 5                |
| 10213                                      | DILEM-10-G(24VDC)             | Minicontattore di potenza 3P 4 kW [Aux 1NA] (24VDC)                     | 42,25       |      | 5                |
| 51801                                      | DILEM4(110V50HZ,120V60HZ)     | Minicontattore di potenza 4P 4 kW (110V50HZ,120V60HZ)                   | 34,80       |      | 5                |
| 52506                                      | DILEM4(230V50/60HZ)           | Minicontattore di potenza 4P 4 kW (230V50/60HZ)                         | 34,80       |      | 5                |
| 51804                                      | DILEM4(230V50HZ,240V60HZ)     | Minicontattore di potenza 4P 4 kW (230V50HZ,240V60HZ)                   | 34,80       |      | 5                |
| 22044                                      | DILEM4(24V50/60HZ)            | Minicontattore di potenza 4P 4 kW (24V50/60HZ)                          | 34,80       |      | 5                |
| 51806                                      | DILEM4(400V50HZ,440V60HZ)     | Minicontattore di potenza 4P 4 kW (400V50HZ,440V60HZ)                   | 34,80       |      | 5                |
| 12701                                      | DILEM4-G(24VDC)               | Minicontattore di potenza 4P 4 kW (24VDC)                               | 42,25       |      | 5                |
| 127132                                     | DILEM12-10-G(24VDC)           | Minicontattore di potenza 3P 5,5 kW [Aux 1NA] (24VDC)                   | 42,69       |      | 5                |
| 127137                                     | DILEM12-01-G(24VDC)           | Minicontattore di potenza 3P 5,5 kW [Aux 1NC] (24VDC)                   | 42,69       |      | 5                |
| 127067                                     | DILEM12-10(24V50HZ)           | Minicontattore di potenza 3P 5,5 kW [Aux 1NA] (24V50)                   | 35,32       |      | 5                |
| 127072                                     | DILEM12-10(110V50HZ,120V60HZ) | Minicontattore di potenza 3P 5,5 kW [Aux 1NA] (110V50HZ,120V60HZ)       | 35,32       |      | 5                |
| 127075                                     | DILEM12-10(230V50HZ,240V60HZ) | Minicontattore di potenza 3P 5,5 kW [Aux 1NA] (230V50HZ,240V60HZ)       | 35,32       |      | 5                |
| 127079                                     | DILEM12-10(24V50/60HZ)        | Minicontattore di potenza 3P 5,5 kW [Aux 1NA] (24V50/60HZ)              | 35,32       |      | 5                |
| 127082                                     | DILEM12-10(230V50/60HZ)       | Minicontattore di potenza 3P 5,5 kW [Aux 1NA] (230V50/60HZ)             | 35,32       |      | 5                |
| 127083                                     | DILEM12-01(24V50HZ)           | Minicontattore di potenza 3P 5,5 kW [Aux 1NC] (24V50)                   | 35,32       |      | 5                |
| 127088                                     | DILEM12-01(110V50HZ,120V60HZ) | Minicontattore di potenza 3P 5,5 kW [Aux 1NC] (110V50HZ,120V60HZ)       | 35,32       |      | 5                |
| 127091                                     | DILEM12-01(230V50HZ,240V60HZ) | Minicontattore di potenza 3P 5,5 kW [Aux 1NC] (230V50HZ,240V60HZ)       | 35,32       |      | 5                |
| 127095                                     | DILEM12-01(24V50/60HZ)        | Minicontattore di potenza 3P 5,5 kW [Aux 1NC] (24V50/60HZ)              | 35,32       |      | 5                |
| 127098                                     | DILEM12-01(230V50/60HZ)       | Minicontattore di potenza 3P 5,5 kW [Aux 1NC] (230V50/60HZ)             | 35,32       |      | 5                |
| Minicontattori di potenza DILE(E)M a molla |                               |   |             |      |                  |
| 231681                                     | DILEM-01-C(110V50HZ/120V60HZ) | Minicontattore di potenza 3P 4 kW [Aux 1NC] (110V50HZ/120V60HZ) a molla | 34,80       |      | 5                |
| 231690                                     | DILEM-01-C(230V50/60HZ)       | Minicontattore di potenza 3P 4 kW [Aux 1NC] (230V50/60HZ) a molla       | 34,80       |      | 5                |
| 230166                                     | DILEM-01-C(230V50HZ/240V60HZ) | Minicontattore di potenza 3P 4 kW [Aux 1NC] (230V50HZ/240V60HZ) a molla | 34,80       |      | 5                |
| 231687                                     | DILEM-01-C(24V50/60HZ)        | Minicontattore di potenza 3P 4 kW [Aux 1NC] (24V50/60HZ) a molla        | 34,80       |      | 5                |
| 230167                                     | DILEM-01-G-C(24VDC)           | Minicontattore di potenza 3P 4 kW [Aux 1NC] (24VDC) a molla             | 42,25       |      | 5                |
| 231658                                     | DILEM-10-C(110V50HZ/120V60HZ) | Minicontattore di potenza 3P 4 kW [Aux 1NA] (110V50HZ,120V60HZ) a molla | 34,80       |      | 5                |
| 231667                                     | DILEM-10-C(230V50/60HZ)       | Minicontattore di potenza 3P 4 kW [Aux 1NA] (230V50/60HZ) a molla       | 34,80       |      | 5                |
| 230164                                     | DILEM-10-C(230V50HZ/240V60HZ) | Minicontattore di potenza 3P 4 kW [Aux 1NA] (230V50HZ,240V60HZ) a molla | 34,80       |      | 5                |
| 231664                                     | DILEM-10-C(24V50/60HZ)        | Minicontattore di potenza 3P 4 kW [Aux 1NA] (24V50/60HZ) a molla        | 34,80       |      | 5                |
| 230165                                     | DILEM-10-G-C(24VDC)           | Minicontattore di potenza 3P 4 kW [Aux 1NA] (24VDC) a molla             | 42,25       |      | 5                |
| Contattori di potenza xStart 3.90kW        |                               |   |             |      |                  |
| 276591                                     | DILM7-01(110V50/60HZ)         | Cont. di potenza 3P 3kW [Aux 1NC] (110V50/60HZ)                         | 31,39       |      | 1                |
| 276582                                     | DILM7-01(110V50HZ,120V60HZ)   | Cont. di potenza 3P 3kW [Aux 1NC] (110V50HZ,120V60HZ)                   | 31,39       |      | 1                |
| 276593                                     | DILM7-01(230V50/60HZ)         | Cont. di potenza 3P 3kW [Aux 1NC] (230V50/60HZ)                         | 31,39       |      | 1                |
| 276585                                     | DILM7-01(230V50HZ,240V60HZ)   | Cont. di potenza 3P 3kW [Aux 1NC] (230V50HZ,240V60HZ)                   | 31,39       |      | 1                |
| 276589                                     | DILM7-01(24V50/60HZ)          | Cont. di potenza 3P 3kW [Aux 1NC] (24V50/60HZ)                          | 31,39       |      | 1                |
| 276600                                     | DILM7-01(24VDC)               | Cont. di potenza 3P 3kW [Aux 1NC] (24VDC)                               | 40,07       |      | 1                |
| 276587                                     | DILM7-01(400V50HZ,440V60HZ)   | Cont. di potenza 3P 3kW [Aux 1NC] (400V50HZ,440V60HZ)                   | 31,39       |      | 1                |
| 276601                                     | DILM7-01(48VDC)               | Cont. di potenza 3P 3kW [Aux 1NC] (48VDC)                               | 40,07       |      | 1                |
| 276556                                     | DILM7-10(110V50/60HZ)         | Cont. di potenza 3P 3kW [Aux 1NA] (110V50/60HZ)                         | 31,39       |      | 1                |
| 276547                                     | DILM7-10(110V50HZ,120V60HZ)   | Cont. di potenza 3P 3kW [Aux 1NA] (110V50HZ,120V60HZ)                   | 31,39       |      | 1                |
| 276558                                     | DILM7-10(230V50/60HZ)         | Cont. di potenza 3P 3kW [Aux 1NA] (230V50/60HZ)                         | 31,39       |      | 1                |
| 276550                                     | DILM7-10(230V50HZ,240V60HZ)   | Cont. di potenza 3P 3kW [Aux 1NA] (230V50HZ,240V60HZ)                   | 31,39       |      | 1                |
| 276554                                     | DILM7-10(24V50/60HZ)          | Cont. di potenza 3P 3kW [Aux 1NA] (24V50/60HZ)                          | 31,39       |      | 1                |
| 276565                                     | DILM7-10(24VDC)               | Cont. di potenza 3P 3kW [Aux 1NA] (24VDC)                               | 40,07       |      | 1                |
| 276552                                     | DILM7-10(400V50HZ,440V60HZ)   | Cont. di potenza 3P 3kW [Aux 1NA] (400V50HZ,440V60HZ)                   | 31,39       |      | 1                |
| 276566                                     | DILM7-10(48VDC)               | Cont. di potenza 3P 3kW [Aux 1NA] (48VDC)                               | 40,07       |      | 1                |
| 276731                                     | DILM9-01(110V50/60HZ)         | Cont. di potenza 4kW [Aux 1NC] (110V50/60HZ)                            | 37,45       |      | 1                |
| 276722                                     | DILM9-01(110V50HZ,120V60HZ)   | Cont. di potenza 4kW [Aux 1NC] (110V50HZ,120V60HZ)                      | 37,45       |      | 1                |
| 276733                                     | DILM9-01(230V50/60HZ)         | Cont. di potenza 4kW [Aux 1NC] (230V50/60HZ)                            | 37,45       |      | 1                |
| 276725                                     | DILM9-01(230V50HZ,240V60HZ)   | Cont. di potenza 4kW [Aux 1NC] (230V50HZ,240V60HZ)                      | 37,45       |      | 1                |
| 276729                                     | DILM9-01(24V50/60HZ)          | Cont. di potenza 4kW [Aux 1NC] (24V50/60HZ)                             | 37,45       |      | 1                |
| 276740                                     | DILM9-01(24VDC)               | Cont. di potenza 4kW [Aux 1NC] (24VDC)                                  | 41,00       |      | 1                |
| 276727                                     | DILM9-01(400V50HZ,440V60HZ)   | Cont. di potenza 4kW [Aux 1NC] (400V50HZ,440V60HZ)                      | 37,45       |      | 1                |
| 276741                                     | DILM9-01(48VDC)               | Cont. di potenza 4kW [Aux 1NC] (48VDC)                                  | 41,00       |      | 1                |
| 276696                                     | DILM9-10(110V50/60HZ)         | Cont. di potenza 4kW [Aux 1NA] (110V50/60HZ)                            | 37,45       |      | 1                |
| 276687                                     | DILM9-10(110V50HZ,120V60HZ)   | Cont. di potenza 4kW [Aux 1NA] (110V50HZ,120V60HZ)                      | 37,45       |      | 1                |
| 276698                                     | DILM9-10(230V50/60HZ)         | Cont. di potenza 4kW [Aux 1NA] (230V50/60HZ)                            | 37,45       |      | 1                |
| 276690                                     | DILM9-10(230V50HZ,240V60HZ)   | Cont. di potenza 4kW [Aux 1NA] (230V50HZ,240V60HZ)                      | 37,45       |      | 1                |
| 276694                                     | DILM9-10(24V50/60HZ)          | Cont. di potenza 4kW [Aux 1NA] (24V50/60HZ)                             | 37,45       |      | 1                |
| 276705                                     | DILM9-10(24VDC)               | Cont. di potenza 4kW [Aux 1NA] (24VDC)                                  | 41,00       |      | 1                |
| 276692                                     | DILM9-10(400V50HZ,440V60HZ)   | Cont. di potenza 4kW [Aux 1NA] (400V50HZ,440V60HZ)                      | 37,45       |      | 1                |
| 276706                                     | DILM9-10(48VDC)               | Cont. di potenza 4kW [Aux 1NA] (48VDC)                                  | 41,00       |      | 1                |
| 276871                                     | DILM12-01(110V50/60HZ)        | Cont. di potenza 5,5kW [Aux 1NC] (110V50/60HZ)                          | 44,72       |      | 1                |
| 276862                                     | DILM12-01(110V50HZ,120V60HZ)  | Cont. di potenza 5,5kW [Aux 1NC] (110V50HZ,120V60HZ)                    | 44,72       |      | 1                |
| 276873                                     | DILM12-01(230V50/60HZ)        | Cont. di potenza 5,5kW [Aux 1NC] (230V50/60HZ)                          | 44,72       |      | 1                |
| 276865                                     | DILM12-01(230V50HZ,240V60HZ)  | Cont. di potenza 5,5kW [Aux 1NC] (230V50HZ,240V60HZ)                    | 44,72       |      | 1                |
| 276869                                     | DILM12-01(24V50/60HZ)         | Cont. di potenza 5,5kW [Aux 1NC] (24V50/60HZ)                           | 44,72       |      | 1                |
| 276880                                     | DILM12-01(24VDC)              | Cont. di potenza 5,5kW [Aux 1NC] (24VDC)                                | 55,44       |      | 1                |
| 276867                                     | DILM12-01(400V50HZ,440V60HZ)  | Cont. di potenza 5,5kW [Aux 1NC] (400V50HZ,440V60HZ)                    | 44,72       |      | 1                |
| 276881                                     | DILM12-01(48VDC)              | Cont. di potenza 5,5kW [Aux 1NC] (48VDC)                                | 55,44       |      | 1                |
| 276836                                     | DILM12-10(110V50/60HZ)        | Cont. di potenza 5,5kW [Aux 1NA] (110V50/60HZ)                          | 44,72       |      | 1                |
| 276827                                     | DILM12-10(110V50HZ,120V60HZ)  | Cont. di potenza 5,5kW [Aux 1NA] (110V50HZ,120V60HZ)                    | 44,72       |      | 1                |
| 276838                                     | DILM12-10(230V50/60HZ)        | Cont. di potenza 5,5kW [Aux 1NA] (230V50/60HZ)                          | 44,72       |      | 1                |
| 276830                                     | DILM12-10(230V50HZ,240V60HZ)  | Cont. di potenza 5,5kW [Aux 1NA] (230V50HZ,240V60HZ)                    | 44,72       |      | 1                |
| 276834                                     | DILM12-10(24V50/60HZ)         | Cont. di potenza 5,5kW [Aux 1NA] (24V50/60HZ)                           | 44,72       |      | 1                |
| 276845                                     | DILM12-10(24VDC)              | Cont. di potenza 5,5kW [Aux 1NA] (24VDC)                                | 55,44       |      | 1                |
| 276832                                     | DILM12-10(400V50HZ,440V60HZ)  | Cont. di potenza 5,5kW [Aux 1NA] (400V50HZ,440V60HZ)                    | 44,72       |      | 1                |
| 276846                                     | DILM12-10(48VDC)              | Cont. di potenza 5,5kW [Aux 1NA] (48VDC)                                | 55,44       |      | 1                |
| 290099                                     | DILM15-01(110V50/60HZ)        | Cont. di potenza 7,5kW [Aux 1NC] (110V50/60HZ)                          | 52,51       |      | 1                |
| 290090                                     | DILM15-01(110V50HZ,120V60HZ)  | Cont. di potenza 7,5kW [Aux 1NC] (110V50HZ,120V60HZ)                    | 52,51       |      | 1                |
| 290101                                     | DILM15-01(230V50/60HZ)        | Cont. di potenza 7,5kW [Aux 1NC] (230V50/60HZ)                          | 52,51       |      | 1                |
| 290093                                     | DILM15-01(230V50HZ,240V60HZ)  | Cont. di potenza 7,5kW [Aux 1NC] (230V50HZ,240V60HZ)                    | 52,51       |      | 1                |
| 290097                                     | DILM15-01(24V50/60HZ)         | Cont. di potenza 7,5kW [Aux 1NC] (24V50/60HZ)                           | 52,51       |      | 1                |
| 290108                                     | DILM15-01(24VDC)              | Cont. di potenza 7,5kW [Aux 1NC] (24VDC)                                | 96,97       |      | 1                |
| 290095                                     | DILM15-01(400V50HZ,440V60HZ)  | Cont. di potenza 7,5kW [Aux 1NC] (400V50HZ,440V60HZ)                    | 52,51       |      | 1                |
| 290064                                     | DILM15-10(110V50/60HZ)        | Cont. di potenza 7,5kW [Aux 1NA] (110V50/60HZ)                          | 52,51       |      | 1                |
| 290055                                     | DILM15-10(110V50HZ,120V60HZ)  | Cont. di potenza 7,5kW [Aux 1NA] (110V50HZ,120V60HZ)                    | 52,51       |      | 1                |
| 290066                                     | DILM15-10(230V50/60HZ)        | Cont. di potenza 7,5kW [Aux 1NA] (230V50/60HZ)                          | 52,51       |      | 1                |
| 290058                                     | DILM15-10(230V50HZ,240V60HZ)  | Cont. di potenza 7,5kW [Aux 1NA] (230V50HZ,240V60HZ)                    | 52,51       |      | 1                |
| 290062                                     | DILM15-10(24V50/60HZ)         | Cont. di potenza 7,5kW [Aux 1NA] (24V50/60HZ)                           | 52,51       |      | 1                |
| 290073                                     | DILM15-10(24VDC)              | Cont. di potenza 7,5kW [Aux 1NA] (24VDC)                                | 96,97       |      | 1                |
| 290060                                     | DILM15-10(400V50HZ,440V60HZ)  | Cont. di potenza 7,5kW [Aux 1NA] (400V50HZ,440V60HZ)                    | 52,51       |      | 1                |
| 277042                                     | DILM17-01(110V50/60HZ)        | Cont. di potenza 7,5kW [Aux 1NC] (110V50/60HZ)                          | 56,31       |      | 1                |
| 277033                                     | DILM17-01(110V50HZ,120V60HZ)  | Cont. di potenza 7,5kW [Aux 1NC] (110V50HZ,120V60HZ)                    | 56,31       |      | 1                |
| 277044                                     | DILM17-01(230V50/60HZ)        | Cont. di potenza 7,5kW [Aux 1NC] (230V50/60HZ)                          | 56,31       |      | 1                |
| 277036                                     | DILM17-01(230V50HZ,240V60HZ)  | Cont. di potenza 7,5kW [Aux 1NC] (230V50HZ,240V60HZ)                    | 56,31       |      | 1                |
| 277040                                     | DILM17-01(24V50/60HZ)         | Cont. di potenza 7,5kW [Aux 1NC] (24V50/60HZ)                           | 56,31       |      | 1                |
| 277038                                     | DILM17-01(400V50HZ,440V60HZ)  | Cont. di potenza 7,5kW [Aux 1NC] (400V50HZ,440V60HZ)                    | 56,31       |      | 1                |
| 277050                                     | DILM17-01(RDC24)              | Cont. di potenza 7,5kW [Aux 1NC] (24-27VDC)                             | 102,46      |      | 1                |
| 277051                                     | DILM17-01(RDC60)              | Cont. di potenza 7,5kW [Aux 1NC] (48-60VDC)                             | 102,46      |      | 1                |
| 277010                                     | DILM17-10(110V50/60HZ)        | Cont. di potenza 7,5kW [Aux 1NA] (110V50/60HZ)                          | 56,31       |      | 1                |
| 277001                                     | DILM17-10(110V50HZ,120V60HZ)  | Cont. di potenza 7,5kW [Aux 1NA] (110V50HZ,120V60HZ)                    | 56,31       |      | 1                |

| Codice | Tipo                         | Descrizione   | Prezzo<br>€ | Note | Conf.<br>[pezzi] |
|--------|------------------------------|---|-------------|------|------------------|
| 277012 | DILM17-10(230V50/60HZ)       | Cont. di potenza 75kW [Aux 1NA] (230V50/60HZ)       | 56,31       |      | 1                |
| 277004 | DILM17-10(230V50HZ,240V60HZ) | Cont. di potenza 75kW [Aux 1NA] (230V50HZ,240V60HZ) | 56,31       |      | 1                |
| 277008 | DILM17-10(24V50/60HZ)        | Cont. di potenza 75kW [Aux 1NA] (24V50/60HZ)        | 56,31       |      | 1                |
| 277006 | DILM17-10(400V50HZ,440V60HZ) | Cont. di potenza 75kW [Aux 1NA] (400V50HZ,440V60HZ) | 56,31       |      | 1                |
| 277018 | DILM17-10(RDC24)             | Cont. di potenza 75kW [Aux 1NA] (24-27VDC)          | 102,46      |      | 1                |
| 277019 | DILM17-10(RDC60)             | Cont. di potenza 75kW [Aux 1NA] (48-60VDC)          | 102,46      |      | 1                |
| 277170 | DILM25-01(110V50/60HZ)       | Cont. di potenza 11kW 1NC (110V50/60HZ)             | 79,31       |      | 1                |
| 277161 | DILM25-01(110V50HZ,120V60HZ) | Cont. di potenza 11kW 1NC (110V50HZ,120V60HZ)       | 79,31       |      | 1                |
| 277172 | DILM25-01(230V50/60HZ)       | Cont. di potenza 11kW 1NC (230V50/60HZ)             | 79,31       |      | 1                |
| 277164 | DILM25-01(230V50HZ,240V60HZ) | Cont. di potenza 11kW 1NC (230V50HZ,240V60HZ)       | 79,31       |      | 1                |
| 277168 | DILM25-01(24V50/60HZ)        | Cont. di potenza 11kW 1NC (24V50/60HZ)              | 79,31       |      | 1                |
| 277166 | DILM25-01(400V50HZ,440V60HZ) | Cont. di potenza 11kW 1NC (400V50HZ,440V60HZ)       | 79,31       |      | 1                |
| 277178 | DILM25-01(RDC24)             | Cont. di potenza 11kW 1NC (RDC24)                   | 124,26      |      | 1                |
| 277179 | DILM25-01(RDC60)             | Cont. di potenza 11kW 1NC (RDC60)                   | 124,26      |      | 1                |
| 277138 | DILM25-10(110V50/60HZ)       | Cont. di potenza 11kW 1NA (110V50/60HZ)             | 79,31       |      | 1                |
| 277129 | DILM25-10(110V50HZ,120V60HZ) | Cont. di potenza 11kW 1NA (110V50HZ,120V60HZ)       | 79,31       |      | 1                |
| 277140 | DILM25-10(230V50/60HZ)       | Cont. di potenza 11kW 1NA (230V50/60HZ)             | 79,31       |      | 1                |
| 277132 | DILM25-10(230V50HZ,240V60HZ) | Cont. di potenza 11kW 1NA (230V50HZ,240V60HZ)       | 79,31       |      | 1                |
| 277136 | DILM25-10(24V50/60HZ)        | Cont. di potenza 11kW 1NA (24V50/60HZ)              | 79,31       |      | 1                |
| 277134 | DILM25-10(400V50HZ,440V60HZ) | Cont. di potenza 11kW 1NA (400V50HZ,440V60HZ)       | 79,31       |      | 1                |
| 277146 | DILM25-10(RDC24)             | Cont. di potenza 11kW 1NA (24-27VDC)                | 124,26      |      | 1                |
| 277147 | DILM25-10(RDC60)             | Cont. di potenza 11kW 1NA (48-60VDC)                | 124,26      |      | 1                |
| 277266 | DILM32-10(110V50/60HZ)       | Cont. di potenza 15kW 1NA (110V50/60HZ)             | 124,75      |      | 1                |
| 277257 | DILM32-10(110V50HZ,120V60HZ) | Cont. di potenza 15kW 1NA (110V50HZ,120V60HZ)       | 124,75      |      | 1                |
| 277288 | DILM32-10(230V50/60HZ)       | Cont. di potenza 15kW 1NA (230V50/60HZ)             | 124,75      |      | 1                |
| 277260 | DILM32-10(230V50HZ,240V60HZ) | Cont. di potenza 15kW 1NA (230V50HZ,240V60HZ)       | 124,75      |      | 1                |
| 277264 | DILM32-10(24V50/60HZ)        | Cont. di potenza 15kW 1NA (24V50/60HZ)              | 124,75      |      | 1                |
| 277262 | DILM32-10(400V50HZ,440V60HZ) | Cont. di potenza 15kW 1NA (400V50HZ,440V60HZ)       | 124,75      |      | 1                |
| 277274 | DILM32-10(RDC24)             | Cont. di potenza 15kW 1NA (24-27VDC)                | 176,26      |      | 1                |
| 277275 | DILM32-10(RDC60)             | Cont. di potenza 15kW 1NA (48-60VDC)                | 176,26      |      | 1                |
| 112462 | DILM38-01(110V50/60HZ)       | Cont. di potenza 18,5kW (110V50/60HZ)               | 131,01      |      | 1                |
| 112453 | DILM38-01(110V50HZ,120V60HZ) | Cont. di potenza 18,5kW (110V50HZ,120V60HZ)         | 131,01      |      | 1                |
| 112464 | DILM38-01(230V50/60HZ)       | Cont. di potenza 18,5kW (230V50/60HZ)               | 131,01      |      | 1                |
| 112456 | DILM38-01(230V50HZ,240V60HZ) | Cont. di potenza 18,5kW (230V50HZ,240V60HZ)         | 131,01      |      | 1                |
| 112460 | DILM38-01(24V50/60HZ)        | Cont. di potenza 18,5kW (24V50/60HZ)                | 131,01      |      | 1                |
| 112458 | DILM38-01(400V50HZ,440V60HZ) | Cont. di potenza 18,5kW (400V50HZ,440V60HZ)         | 131,01      |      | 1                |
| 112470 | DILM38-01(RDC24)             | Cont. di potenza 18,5kW (24-27VDC)                  | 178,81      |      | 1                |
| 112471 | DILM38-01(RDC60)             | Cont. di potenza 18,5kW (48-60VDC)                  | 178,81      |      | 1                |
| 112434 | DILM38-10(110V50/60HZ)       | Cont. di potenza 18,5kW (110V50/60HZ)               | 131,01      |      | 1                |
| 112425 | DILM38-10(110V50HZ,120V60HZ) | Cont. di potenza 18,5kW (110V50HZ,120V60HZ)         | 131,01      |      | 1                |
| 112436 | DILM38-10(230V50/60HZ)       | Cont. di potenza 18,5kW (230V50/60HZ)               | 131,01      |      | 1                |
| 112428 | DILM38-10(230V50HZ,240V60HZ) | Cont. di potenza 18,5kW (230V50HZ,240V60HZ)         | 131,01      |      | 1                |
| 112432 | DILM38-10(24V50/60HZ)        | Cont. di potenza 18,5kW (24V50/60HZ)                | 131,01      |      | 1                |
| 112430 | DILM38-10(400V50HZ,440V60HZ) | Cont. di potenza 18,5kW (400V50HZ,440V60HZ)         | 131,01      |      | 1                |
| 112442 | DILM38-10(RDC24)             | Cont. di potenza 18,5kW (24-27VDC)                  | 178,81      |      | 1                |
| 112443 | DILM38-10(RDC60)             | Cont. di potenza 18,5kW (48-60VDC)                  | 178,81      |      | 1                |
| 277772 | DILM40(110V50/60HZ)          | Cont. di potenza 18,5kW (110V50/60HZ)               | 144,23      |      | 1                |
| 277783 | DILM40(110V50HZ,120V60HZ)    | Cont. di potenza 18,5kW (110V50HZ,120V60HZ)         | 144,23      |      | 1                |
| 277774 | DILM40(230V50/60HZ)          | Cont. di potenza 18,5kW (230V50/60HZ)               | 144,23      |      | 1                |
| 277766 | DILM40(230V50HZ,240V60HZ)    | Cont. di potenza 18,5kW (230V50HZ,240V60HZ)         | 144,23      |      | 1                |
| 277770 | DILM40(24V50/60HZ)           | Cont. di potenza 18,5kW (24V50/60HZ)                | 144,23      |      | 1                |
| 277768 | DILM40(400V50HZ,440V60HZ)    | Cont. di potenza 18,5kW (400V50HZ,440V60HZ)         | 144,23      |      | 1                |
| 277780 | DILM40(RDC24)                | Cont. di potenza 18,5kW (24-27VDC)                  | 187,83      |      | 1                |
| 277781 | DILM40(RDC60)                | Cont. di potenza 18,5kW (48-60VDC)                  | 187,83      |      | 1                |
| 277836 | DILM50(110V50/60HZ)          | Cont. di potenza 22kW (110V50/60HZ)                 | 181,94      |      | 1                |
| 277827 | DILM50(110V50HZ,120V60HZ)    | Cont. di potenza 22kW (110V50HZ,120V60HZ)           | 181,94      |      | 1                |
| 277838 | DILM50(230V50/60HZ)          | Cont. di potenza 22kW (230V50/60HZ)                 | 181,94      |      | 1                |
| 277830 | DILM50(230V50HZ,240V60HZ)    | Cont. di potenza 22kW (230V50HZ,240V60HZ)           | 181,94      |      | 1                |
| 277834 | DILM50(24V50/60HZ)           | Cont. di potenza 22kW (24V50/60HZ)                  | 181,94      |      | 1                |
| 277832 | DILM50(400V50HZ,440V60HZ)    | Cont. di potenza 22kW (400V50HZ,440V60HZ)           | 181,94      |      | 1                |
| 277844 | DILM50(RDC24)                | Cont. di potenza 22kW (24-27VDC)                    | 252,86      |      | 1                |
| 277845 | DILM50(RDC60)                | Cont. di potenza 22kW (48-60VDC)                    | 252,86      |      | 1                |
| 277900 | DILM65(110V50/60HZ)          | Cont. di potenza 30kW (110V50/60HZ)                 | 257,34      |      | 1                |
| 277891 | DILM65(110V50HZ,120V60HZ)    | Cont. di potenza 30kW (110V50HZ,120V60HZ)           | 257,34      |      | 1                |
| 277902 | DILM65(230V50/60HZ)          | Cont. di potenza 30kW (230V50/60HZ)                 | 257,34      |      | 1                |
| 277894 | DILM65(230V50HZ,240V60HZ)    | Cont. di potenza 30kW (230V50HZ,240V60HZ)           | 257,34      |      | 1                |
| 277898 | DILM65(24V50/60HZ)           | Cont. di potenza 30kW (24V50/60HZ)                  | 257,34      |      | 1                |
| 277896 | DILM65(400V50HZ,440V60HZ)    | Cont. di potenza 30kW (400V50HZ,440V60HZ)           | 257,34      |      | 1                |
| 277908 | DILM65(RDC24)                | Cont. di potenza 30kW (24-27VDC)                    | 346,77      |      | 1                |
| 277909 | DILM65(RDC60)                | Cont. di potenza 30kW (48-60VDC)                    | 346,77      |      | 1                |
| 109191 | DILM72(110V50/60HZ)          | Cont. di potenza 37kW (110V50/60HZ)                 | 263,59      |      | 1                |
| 109199 | DILM72(110V50HZ,120V60HZ)    | Cont. di potenza 37kW (110V50HZ,120V60HZ)           | 263,59      |      | 1                |
| 109201 | DILM72(230V50/60HZ)          | Cont. di potenza 37kW (230V50/60HZ)                 | 263,59      |      | 1                |
| 107670 | DILM72(230V50HZ,240V60HZ)    | Cont. di potenza 37kW (230V50HZ,240V60HZ)           | 263,59      |      | 1                |
| 109197 | DILM72(24V50/60HZ)           | Cont. di potenza 37kW (24V50/60HZ)                  | 263,59      |      | 1                |
| 109195 | DILM72(400V50HZ,440V60HZ)    | Cont. di potenza 37kW (400V50HZ,440V60HZ)           | 263,59      |      | 1                |
| 107671 | DILM72(RDC24)                | Cont. di potenza 37kW (24-27VDC)                    | 359,65      |      | 1                |
| 239408 | DILM80(110V50/60HZ)          | Cont. di potenza 37kW (110V50/60HZ)                 | 310,00      |      | 1                |
| 239399 | DILM80(110V50HZ,120V60HZ)    | Cont. di potenza 37kW (110V50HZ,120V60HZ)           | 310,00      |      | 1                |
| 239410 | DILM80(230V50/60HZ)          | Cont. di potenza 37kW (230V50/60HZ)                 | 310,00      |      | 1                |
| 239402 | DILM80(230V50HZ,240V60HZ)    | Cont. di potenza 37kW (230V50HZ,240V60HZ)           | 310,00      |      | 1                |
| 239406 | DILM80(24V50/60HZ)           | Cont. di potenza 37kW (24V50/60HZ)                  | 310,00      |      | 1                |
| 239404 | DILM80(400V50HZ,440V60HZ)    | Cont. di potenza 37kW (400V50HZ,440V60HZ)           | 310,00      |      | 1                |
| 239416 | DILM80(RDC24)                | Cont. di potenza 37kW (24-27VDC)                    | 424,53      |      | 1                |
| 239417 | DILM80(RDC60)                | Cont. di potenza 37kW (48-60VDC)                    | 424,53      |      | 1                |
| 239486 | DILM95(110V50/60HZ)          | Cont. di potenza 45kW (110V50/60HZ)                 | 401,94      |      | 1                |
| 239477 | DILM95(110V50HZ,120V60HZ)    | Cont. di potenza 45kW (110V50HZ,120V60HZ)           | 401,94      |      | 1                |
| 239488 | DILM95(230V50/60HZ)          | Cont. di potenza 45kW (230V50/60HZ)                 | 401,94      |      | 1                |
| 239480 | DILM95(230V50HZ,240V60HZ)    | Cont. di potenza 45kW (230V50HZ,240V60HZ)           | 401,94      |      | 1                |
| 239484 | DILM95(24V50/60HZ)           | Cont. di potenza 45kW (24V50/60HZ)                  | 401,94      |      | 1                |
| 239482 | DILM95(400V50HZ,440V60HZ)    | Cont. di potenza 45kW (400V50HZ,440V60HZ)           | 401,94      |      | 1                |
| 239510 | DILM95(RDC24)                | Cont. di potenza 45kW (24-27VDC)                    | 499,69      |      | 1                |
| 239511 | DILM95(RDC60)                | Cont. di potenza 45kW (48-60VDC)                    | 499,69      |      | 1                |
| 239547 | DILM115(RAC120)              | Cont. di potenza 55kW (100-120V 50/60HZ)            | 516,73      |      | 1                |
| 239548 | DILM115(RAC240)              | Cont. di potenza 55kW (190-240V 50/60HZ)            | 516,73      |      | 1                |
| 239549 | DILM115(RAC440)              | Cont. di potenza 55kW (380-440V 50/60HZ)            | 516,73      |      | 1                |
| 239545 | DILM115(RAC24)               | Cont. di potenza 55kW (24V50/60HZ)                  | 516,73      |      | 1                |
| 239555 | DILM115(RDC24)               | Cont. di potenza 55kW (24-27VDC)                    | 601,47      |      | 1                |
| 239560 | DILM115(RDC60)               | Cont. di potenza 55kW (48-60VDC)                    | 601,47      |      | 1                |
| 239587 | DILM150(RAC120)              | Cont. di potenza 75kW (100-120V 50/60HZ)            | 625,85      |      | 1                |
| 239588 | DILM150(RAC240)              | Cont. di potenza 75kW (190-240V 50/60HZ)            | 625,85      |      | 1                |
| 239589 | DILM150(RAC440)              | Cont. di potenza 75kW (380-440V 50/60HZ)            | 625,85      |      | 1                |
| 239585 | DILM150(RAC24)               | Cont. di potenza 75kW (24V50/60HZ)                  | 625,85      |      | 1                |
| 239591 | DILM150(RDC24)               | Cont. di potenza 75kW (24-27VDC)                    | 713,37      |      | 1                |
| 239592 | DILM150(RDC60)               | Cont. di potenza 75kW (48-60VDC)                    | 713,37      |      | 1                |
| 107010 | DILM170(RAC24)               | Cont. di potenza 90kW (24V50/60HZ)                  | 754,30      |      | 1                |
| 107012 | DILM170(RAC120)              | Cont. di potenza 90kW (100-120V 50/60HZ)            | 754,30      |      | 1                |
| 107013 | DILM170(RAC240)              | Cont. di potenza 90kW (190-240V 50/60HZ)            | 754,30      |      | 1                |
| 107014 | DILM170(RAC440)              | Cont. di potenza 90kW (380-440V 50/60HZ)            | 754,30      |      | 1                |
| 107016 | DILM170(RDC24)               | Cont. di potenza 90kW (24-27VDC)                    | 774,19      |      | 1                |
| 107017 | DILM170(RDC60)               | Cont. di potenza 90kW (48-60VDC)                    | 774,19      |      | 1                |

| Codice | Tipo                          | Descrizione  | Prezzo<br>€ | Note | Conf.<br>[pezzi] |
|--------|-------------------------------|--|-------------|------|------------------|
| 277429 | DILMC7-01(230V50/60HZ)        | Contattori di potenza xStart 3.75kW a molla                              |             |      |                  |
| 277421 | DILMC7-01(230V50HZ,240V60HZ)  | Cont. di potenza 3kW [Aux 1NC] (230V50/60HZ) connessioni a molla         | 31,12       |      | 1                |
| 277425 | DILMC7-01(24V50/60HZ)         | Cont. di potenza 3kW [Aux 1NC] (230V50HZ,240V60HZ) connessioni a molla   | 31,12       |      | 1                |
| 277436 | DILMC7-01(24VDC)              | Cont. di potenza 3kW [Aux 1NC] (24V50/60HZ) connessioni a molla          | 31,12       |      | 1                |
| 277386 | DILMC7-10(110V50HZ,120V60HZ)  | Cont. di potenza 3kW [Aux 1NA] (24VDC) connessioni a molla               | 39,72       |      | 1                |
| 277397 | DILMC7-10(230V50/60HZ)        | Cont. di potenza 3kW [Aux 1NA] (110V50HZ,120V60HZ) connessioni a molla   | 31,12       |      | 1                |
| 277389 | DILMC7-10(230V50HZ,240V60HZ)  | Cont. di potenza 3kW [Aux 1NA] (230V50/60HZ) connessioni a molla         | 31,12       |      | 1                |
| 277393 | DILMC7-10(24V50/60HZ)         | Cont. di potenza 3kW [Aux 1NA] (230V50HZ,240V60HZ) connessioni a molla   | 31,12       |      | 1                |
| 277404 | DILMC7-10(24VDC)              | Cont. di potenza 3kW [Aux 1NA] (24V50/60HZ) connessioni a molla          | 31,12       |      | 1                |
| 277482 | DILMC9-01(110V50HZ,120V60HZ)  | Cont. di potenza 4kW [Aux 1NC] (24VDC) connessioni a molla               | 39,72       |      | 1                |
| 277493 | DILMC9-01(230V50/60HZ)        | Cont. di potenza 4kW [Aux 1NC] (110V50HZ,120V60HZ) connessioni a molla   | 37,45       |      | 1                |
| 277495 | DILMC9-01(230V50HZ,240V60HZ)  | Cont. di potenza 4kW [Aux 1NC] (230V50/60HZ) connessioni a molla         | 37,45       |      | 1                |
| 277489 | DILMC9-01(24V50/60HZ)         | Cont. di potenza 4kW [Aux 1NC] (24V50/60HZ) connessioni a molla          | 37,45       |      | 1                |
| 277500 | DILMC9-01(24VDC)              | Cont. di potenza 4kW [Aux 1NC] (24VDC) connessioni a molla               | 40,86       |      | 1                |
| 277450 | DILMC9-10(110V50HZ,120V60HZ)  | Cont. di potenza 4kW [Aux 1NA] (110V50HZ,120V60HZ) connessioni a molla   | 37,45       |      | 1                |
| 277461 | DILMC9-10(230V50/60HZ)        | Cont. di potenza 4kW [Aux 1NA] (230V50/60HZ) connessioni a molla         | 37,45       |      | 1                |
| 277453 | DILMC9-10(230V50HZ,240V60HZ)  | Cont. di potenza 4kW [Aux 1NA] (230V50HZ,240V60HZ) connessioni a molla   | 37,45       |      | 1                |
| 277457 | DILMC9-10(24V50/60HZ)         | Cont. di potenza 4kW [Aux 1NA] (24V50/60HZ) connessioni a molla          | 37,45       |      | 1                |
| 277468 | DILMC9-10(24VDC)              | Cont. di potenza 4kW [Aux 1NA] (24VDC) connessioni a molla               | 40,86       |      | 1                |
| 277546 | DILMC12-01(110V50HZ,120V60HZ) | Cont. di potenza 5,5kW [Aux 1NC] (110V50HZ,120V60HZ) connessioni a molla | 44,72       |      | 1                |
| 277557 | DILMC12-01(230V50/60HZ)       | Cont. di potenza 5,5kW [Aux 1NC] (230V50/60HZ) connessioni a molla       | 44,72       |      | 1                |
| 277549 | DILMC12-01(230V50HZ,240V60HZ) | Cont. di potenza 5,5kW [Aux 1NC] (230V50HZ,240V60HZ) connessioni a molla | 44,72       |      | 1                |
| 277553 | DILMC12-01(24V50/60HZ)        | Cont. di potenza 5,5kW [Aux 1NC] (24V50/60HZ) connessioni a molla        | 44,72       |      | 1                |
| 277564 | DILMC12-01(24VDC)             | Cont. di potenza 5,5kW [Aux 1NC] (24VDC) connessioni a molla             | 55,26       |      | 1                |
| 277514 | DILMC12-10(110V50HZ,120V60HZ) | Cont. di potenza 5,5kW [Aux 1NA] (110V50HZ,120V60HZ) connessioni a molla | 44,72       |      | 1                |
| 277517 | DILMC12-10(230V50HZ,240V60HZ) | Cont. di potenza 5,5kW [Aux 1NA] (230V50HZ,240V60HZ) connessioni a molla | 44,72       |      | 1                |
| 277521 | DILMC12-10(24V50/60HZ)        | Cont. di potenza 5,5kW [Aux 1NA] (24V50/60HZ) connessioni a molla        | 44,72       |      | 1                |
| 277532 | DILMC12-10(24VDC)             | Cont. di potenza 5,5kW [Aux 1NA] (24VDC) connessioni a molla             | 55,26       |      | 1                |
| 293908 | DILMC15-10(110V50HZ,120V60HZ) | Cont. di potenza 7,5kW [Aux 1NA] (110V50HZ,120V60HZ) connessioni a molla | 52,07       |      | 1                |
| 293954 | DILMC15-01(230V50/60HZ)       | Cont. di potenza 7,5kW [Aux 1NC] (230V50/60HZ) connessioni a molla       | 52,07       |      | 1                |
| 293946 | DILMC15-01(230V50HZ,240V60HZ) | Cont. di potenza 7,5kW [Aux 1NC] (230V50HZ,240V60HZ) connessioni a molla | 52,07       |      | 1                |
| 293950 | DILMC15-01(24V50/60HZ)        | Cont. di potenza 7,5kW [Aux 1NC] (24V50/60HZ) connessioni a molla        | 52,07       |      | 1                |
| 293961 | DILMC15-01(24VDC)             | Cont. di potenza 7,5kW [Aux 1NC] (24VDC) connessioni a molla             | 96,15       |      | 1                |
| 293908 | DILMC15-10(110V50HZ,120V60HZ) | Cont. di potenza 7,5kW [Aux 1NA] (110V50HZ,120V60HZ) connessioni a molla | 52,07       |      | 1                |
| 293919 | DILMC15-10(230V50/60HZ)       | Cont. di potenza 7,5kW [Aux 1NA] (230V50/60HZ) connessioni a molla       | 52,07       |      | 1                |
| 293911 | DILMC15-10(230V50HZ,240V60HZ) | Cont. di potenza 7,5kW [Aux 1NA] (230V50HZ,240V60HZ) connessioni a molla | 52,07       |      | 1                |
| 293915 | DILMC15-10(24V50/60HZ)        | Cont. di potenza 7,5kW [Aux 1NA] (24V50/60HZ) connessioni a molla        | 52,07       |      | 1                |
| 293926 | DILMC15-10(24VDC)             | Cont. di potenza 7,5kW [Aux 1NA] (24VDC) connessioni a molla             | 96,15       |      | 1                |
| 277608 | DILMC17-01(110V50HZ,120V60HZ) | Cont. di potenza 7,5kW [Aux 1NC] (110V50HZ,120V60HZ) connessioni a molla | 56,31       |      | 1                |
| 277619 | DILMC17-01(230V50/60HZ)       | Cont. di potenza 7,5kW [Aux 1NC] (230V50/60HZ) connessioni a molla       | 56,31       |      | 1                |
| 277611 | DILMC17-01(230V50HZ,240V60HZ) | Cont. di potenza 7,5kW [Aux 1NC] (230V50HZ,240V60HZ) connessioni a molla | 56,31       |      | 1                |
| 277615 | DILMC17-01(24V50/60HZ)        | Cont. di potenza 7,5kW [Aux 1NC] (24V50/60HZ) connessioni a molla        | 56,31       |      | 1                |
| 277625 | DILMC17-01(RDC24)             | Cont. di potenza 7,5kW [Aux 1NC] (24-27VDC) connessioni a molla          | 102,46      |      | 1                |
| 277578 | DILMC17-10(110V50HZ,120V60HZ) | Cont. di potenza 7,5kW [Aux 1NA] (110V50HZ,120V60HZ) connessioni a molla | 56,31       |      | 1                |
| 277589 | DILMC17-10(230V50/60HZ)       | Cont. di potenza 7,5kW [Aux 1NA] (230V50/60HZ) connessioni a molla       | 56,31       |      | 1                |
| 277517 | DILMC17-10(230V50HZ,240V60HZ) | Cont. di potenza 7,5kW [Aux 1NA] (230V50HZ,240V60HZ) connessioni a molla | 56,31       |      | 1                |
| 277585 | DILMC17-10(24V50/60HZ)        | Cont. di potenza 7,5kW [Aux 1NA] (24V50/60HZ) connessioni a molla        | 56,31       |      | 1                |
| 277595 | DILMC17-10(RDC24)             | Cont. di potenza 7,5kW [Aux 1NA] (24-27VDC) connessioni a molla          | 102,46      |      | 1                |
| 277668 | DILMC25-01(110V50HZ,120V60HZ) | Cont. di potenza 11kW [Aux 1NC] (110V50HZ,120V60HZ) connessioni a molla  | 79,31       |      | 1                |
| 277679 | DILMC25-01(230V50/60HZ)       | Cont. di potenza 11kW [Aux 1NC] (230V50/60HZ) connessioni a molla        | 79,31       |      | 1                |
| 277671 | DILMC25-01(230V50HZ,240V60HZ) | Cont. di potenza 11kW [Aux 1NC] (230V50HZ,240V60HZ) connessioni a molla  | 79,31       |      | 1                |
| 277675 | DILMC25-01(24V50/60HZ)        | Cont. di potenza 11kW [Aux 1NC] (24V50/60HZ) connessioni a molla         | 79,31       |      | 1                |
| 277685 | DILMC25-01(RDC24)             | Cont. di potenza 11kW [Aux 1NC] (24-27VDC) connessioni a molla           | 124,26      |      | 1                |
| 277638 | DILMC25-10(110V50HZ,120V60HZ) | Cont. di potenza 11kW [Aux 1NA] (110V50HZ,120V60HZ) connessioni a molla  | 79,31       |      | 1                |
| 277649 | DILMC25-10(230V50/60HZ)       | Cont. di potenza 11kW [Aux 1NA] (230V50/60HZ) connessioni a molla        | 79,31       |      | 1                |
| 277641 | DILMC25-10(230V50HZ,240V60HZ) | Cont. di potenza 11kW [Aux 1NA] (230V50HZ,240V60HZ) connessioni a molla  | 79,31       |      | 1                |
| 277645 | DILMC25-10(24V50/60HZ)        | Cont. di potenza 11kW [Aux 1NA] (24V50/60HZ) connessioni a molla         | 79,31       |      | 1                |
| 277655 | DILMC25-10(RDC24)             | Cont. di potenza 11kW [Aux 1NA] (24-27VDC) connessioni a molla           | 124,26      |      | 1                |
| 277728 | DILMC32-01(110V50HZ,120V60HZ) | Cont. di potenza 15kW [Aux 1NC] (110V50HZ,120V60HZ) connessioni a molla  | 124,75      |      | 1                |
| 277739 | DILMC32-01(230V50/60HZ)       | Cont. di potenza 15kW [Aux 1NC] (230V50/60HZ) connessioni a molla        | 124,75      |      | 1                |
| 277731 | DILMC32-01(230V50HZ,240V60HZ) | Cont. di potenza 15kW [Aux 1NC] (230V50HZ,240V60HZ) connessioni a molla  | 124,75      |      | 1                |
| 277735 | DILMC32-01(24V50/60HZ)        | Cont. di potenza 15kW [Aux 1NC] (24V50/60HZ) connessioni a molla         | 124,75      |      | 1                |
| 277745 | DILMC32-01(RDC24)             | Cont. di potenza 15kW [Aux 1NC] (24-27VDC) connessioni a molla           | 177,73      |      | 1                |
| 277698 | DILMC32-10(110V50HZ,120V60HZ) | Cont. di potenza 15kW [Aux 1NA] (110V50HZ,120V60HZ) connessioni a molla  | 124,75      |      | 1                |
| 277709 | DILMC32-10(230V50/60HZ)       | Cont. di potenza 15kW [Aux 1NA] (230V50/60HZ) connessioni a molla        | 124,75      |      | 1                |
| 277701 | DILMC32-10(230V50HZ,240V60HZ) | Cont. di potenza 15kW [Aux 1NA] (230V50HZ,240V60HZ) connessioni a molla  | 124,75      |      | 1                |
| 277705 | DILMC32-10(24V50/60HZ)        | Cont. di potenza 15kW [Aux 1NA] (24V50/60HZ) connessioni a molla         | 124,75      |      | 1                |
| 277715 | DILMC32-10(RDC24)             | Cont. di potenza 15kW [Aux 1NA] (24-27VDC) connessioni a molla           | 177,73      |      | 1                |
| 277973 | DILMC40(230V50/60HZ)          | Cont. di potenza 18,5kW (230V50/60HZ) connessioni a molla                | 144,23      |      | 1                |
| 277965 | DILMC40(230V50HZ,240V60HZ)    | Cont. di potenza 18,5kW (230V50HZ,240V60HZ) connessioni a molla          | 144,23      |      | 1                |
| 277979 | DILMC40(RDC24)                | Cont. di potenza 18,5kW (24-27VDC) connessioni a molla                   | 187,83      |      | 1                |
| 278003 | DILMC50(230V50/60HZ)          | Cont. di potenza 22kW (230V50/60HZ) connessioni a molla                  | 181,94      |      | 1                |
| 277995 | DILMC50(230V50HZ,240V60HZ)    | Cont. di potenza 22kW (230V50HZ,240V60HZ) connessioni a molla            | 181,94      |      | 1                |
| 278009 | DILMC50(RDC24)                | Cont. di potenza 22kW (24-27VDC) connessioni a molla                     | 252,86      |      | 1                |
| 278033 | DILMC65(230V50/60HZ)          | Cont. di potenza 30kW (230V50/60HZ) connessioni a molla                  | 257,34      |      | 1                |
| 278025 | DILMC65(230V50HZ,240V60HZ)    | Cont. di potenza 30kW (230V50HZ,240V60HZ) connessioni a molla            | 257,34      |      | 1                |
| 278039 | DILMC65(RDC24)                | Cont. di potenza 30kW (24-27VDC) connessioni a molla                     | 346,77      |      | 1                |
| 239618 | DILMC80(230V50HZ,240V60HZ)    | Cont. di potenza 37kW (230V50HZ,240V60HZ) connessioni a molla            | 310,00      |      | 1                |
| 239652 | DILMC80(RDC24)                | Cont. di potenza 37kW (24-27VDC) connessioni a molla                     | 424,53      |      | 1                |
| 239685 | DILMC95(230V50HZ,240V60HZ)    | Cont. di potenza 45kW (230V50HZ,240V60HZ) connessioni a molla            | 401,94      |      | 1                |
| 239715 | DILMC95(RDC24)                | Cont. di potenza 45kW (24-27VDC) connessioni a molla                     | 499,69      |      | 1                |
| 239736 | DILMC115(RAC240)              | Cont. di potenza 55kW (190-240V 50/60HZ) connessioni a molla             | 524,76      |      | 1                |
| 239741 | DILMC115(RDC24)               | Cont. di potenza 55kW (24-27VDC) connessioni a molla                     | 610,80      |      | 1                |
| 239751 | DILMC150(RAC240)              | Cont. di potenza 75kW (190-240V 50/60HZ) connessioni a molla             | 625,85      |      | 1                |
| 239765 | DILMC150(RDC24)               | Cont. di potenza 75kW (24-27VDC) connessioni a molla                     | 724,46      |      | 1                |
| 139534 | DILM185A/22(RAC24)            | Contattori di potenza DILM185-1600 AC-3 90.900kW                         |             |      |                  |
| 139535 | DILM185A/22(RAC48)            | Cont. di potenza 3P 90 kW [Aux 2NA+2NC] (24V50/60HZ)                     | 807,95      |      | 1                |
| 139536 | DILM185A/22(RAC120)           | Cont. di potenza 3P 90 kW [Aux 2NA+2NC] (42-48V50/60HZ)                  | 807,95      |      | 1                |
| 139537 | DILM185A/22(RAC240)           | Cont. di potenza 3P 90 kW [Aux 2NA+2NC] (100-120V 50/60HZ)               | 807,95      |      | 1                |
| 139538 | DILM185A/22(RAC440)           | Cont. di potenza 3P 90 kW [Aux 2NA+2NC] (190-240V 50/60HZ)               | 807,95      |      | 1                |
| 139539 | DILM185A/22(RAC500)           | Cont. di potenza 3P 90 kW [Aux 2NA+2NC] (380-440V 50/60HZ)               | 807,95      |      | 1                |
| 139540 | DILM185A/22(RAC500)           | Cont. di potenza 3P 90 kW [Aux 2NA+2NC] (480-500V 50/60HZ)               | 807,95      |      | 1                |
| 139541 | DILM185A/22(RDC24)            | Cont. di potenza 3P 90 kW [Aux 2NA+2NC] (24-27VDC)                       | 807,95      |      | 1                |
| 139542 | DILM185A/22(RDC60)            | Cont. di potenza 3P 90 kW [Aux 2NA+2NC] (48-60VDC)                       | 807,95      |      | 1                |
| 139543 | DILM185A/22(RDC130)           | Cont. di potenza 3P 90 kW [Aux 2NA+2NC] (110-130VDC)                     | 807,95      |      | 1                |
| 139544 | DILM185A/22(RDC240)           | Cont. di potenza 3P 90 kW [Aux 2NA+2NC] (200-240VDC)                     | 807,95      |      | 1                |
| 139545 | DILM225A/22(RAC24)            | Cont. di potenza 3P 110 kW [Aux 2NA+2NC] (24V50/60HZ)                    | 900,30      |      | 1                |
| 139546 | DILM225A/22(RAC48)            | Cont. di potenza 3P 110 kW [Aux 2NA+2NC] (42-48V50/60HZ)                 | 900,30      |      | 1                |
| 139547 | DILM225A/22(RAC120)           | Cont. di potenza 3P 110 kW [Aux 2NA+2NC] (100-120V 50/60HZ)              | 900,30      |      | 1                |
| 139548 | DILM225A/22(RAC240)           | Cont. di potenza 3P 110 kW [Aux 2NA+2NC] (190-240V 50/60HZ)              | 900,30      |      | 1                |
| 139549 | DILM225A/22(RAC440)           | Cont. di potenza 3P 110 kW [Aux 2NA+2NC] (380-440V 50/60HZ)              | 900,30      |      | 1                |
| 139550 | DILM225A/22(RAC500)           | Cont. di potenza 3P 110 kW [Aux 2NA+2NC] (480-500V 50/60HZ)              | 900,30      |      | 1                |
| 139551 | DILM225A/22(RDC24)            | Cont. di potenza 3P 110 kW [Aux 2NA+2NC] (24-27VDC)                      | 900,30      |      | 1                |
| 139552 | DILM225A/22(RDC60)            | Cont. di potenza 3P 110 kW [Aux 2NA+2NC] (48-60VDC)                      | 900,30      |      | 1                |
| 139553 | DILM225A/22(RDC130)           | Cont. di potenza 3P 110 kW [Aux 2NA+2NC] (110-130VDC)                    | 900,30      |      | 1                |
| 139554 | DILM225A/22(RDC240)           | Cont. di potenza 3P 110 kW [Aux 2NA+2NC] (200-240VDC)                    | 900,30      |      | 1                |
| 208200 | DILM250/22(RA110)             | Cont. di potenza 3P 132 kW [Aux 2NA+2NC] (48-110VAC/DC) Confort          | 1.459,57    |      | 1                |
| 208201 | DILM250/22(RA250)             | Cont. di potenza 3P 132 kW [Aux 2NA+2NC] (110-250VAC/DC) Confort         | 1.459,57    |      | 1                |
| 208202 | DILM250/22(RAC500)            | Cont. di potenza 3P 132 kW [Aux 2NA+2NC] (250-500VAC) Confort            | 1.459,57    |      | 1                |



| Codice   | Tipo                           | Descrizione   | Prezzo<br>€ | Note | Conf.<br>[pezzi] |
|--|--------------------------------|---|-------------|------|------------------|
| 208199   | DILM250/22(RDC48)              | Cont. di potenza 3P 132 kW [Aux 2NA+2NC] (24-48VDC) Confort         | 1.459,57    |      | 1                |
| 274189   | DILM250-S/22(110-120V50/60HZ)  | Cont. di potenza 3P 132 kW [Aux 2NA+2NC] (110-120V50/60Hz) Standard | 1.313,26    |      | 1                |
| 274190   | DILM250-S/22(220-240V50/60HZ)  | Cont. di potenza 3P 132 kW [Aux 2NA+2NC] (220-240V50/60Hz) Standard | 1.313,26    |      | 1                |
| 139554   | DILM300A/22(RDC48)             | Cont. di potenza 3P 160 kW [Aux 2NA+2NC] (24-48VDC) Confort         | 1.683,62    |      | 1                |
| 139555   | DILM300A/22(RA110)             | Cont. di potenza 3P 160 kW [Aux 2NA+2NC] (48-110VAC/DC) Confort     | 1.683,62    |      | 1                |
| 139556   | DILM300A/22(RA250)             | Cont. di potenza 3P 160 kW [Aux 2NA+2NC] (110-250VAC) Confort       | 1.683,62    |      | 1                |
| 139557   | DILM300A/22(RAC500)            | Cont. di potenza 3P 160 kW [Aux 2NA+2NC] (250-500VAC) Confort       | 1.683,62    |      | 1                |
| 139558   | DILM300A-S/22(110-120V50/60HZ) | Cont. di potenza 3P 160 kW [Aux 2NA+2NC] (110-120V50/60Hz) Standard | 1.515,43    |      | 1                |
| 139559   | DILM300A-S/22(220-240V50/60HZ) | Cont. di potenza 3P 160 kW [Aux 2NA+2NC] (220-240V50/60Hz) Standard | 1.515,43    |      | 1                |
| 208208   | DILM400/22(RA110)              | Cont. di potenza 3P 200 kW [Aux 2NA+2NC] (48-110VAC/DC) Confort     | 2.270,81    |      | 1                |
| 208209   | DILM400/22(RA250)              | Cont. di potenza 3P 200 kW [Aux 2NA+2NC] (110-250VAC/DC) Confort    | 2.270,81    |      | 1                |
| 208210   | DILM400/22(RAC500)             | Cont. di potenza 3P 200 kW [Aux 2NA+2NC] (250-500VAC) Confort       | 2.270,81    |      | 1                |
| 208217   | DILM400/22(RDC48)              | Cont. di potenza 3P 200 kW [Aux 2NA+2NC] (24-48VDC) Confort         | 2.270,81    |      | 1                |
| 274195   | DILM400-S/22(110-120V50/60HZ)  | Cont. di potenza 3P 200 kW [Aux 2NA+2NC] (110-120VAC) Standard      | 2.044,24    |      | 1                |
| 274196   | DILM400-S/22(220-240V50/60HZ)  | Cont. di potenza 3P 200 kW [Aux 2NA+2NC] (220-240VAC) Standard      | 2.044,24    |      | 1                |
| 208212   | DILM500/22(RA110)              | Cont. di potenza 3P 250 kW [Aux 2NA+2NC] (48-110VAC/DC) Confort     | 3.176,97    |      | 1                |
| 208213   | DILM500/22(RA250)              | Cont. di potenza 3P 250 kW [Aux 2NA+2NC] (RA250) Confort            | 3.176,97    |      | 1                |
| 208214   | DILM500/22(RAC500)             | Cont. di potenza 3P 250 kW [Aux 2NA+2NC] (RAC500) Confort           | 3.176,97    |      | 1                |
| 208211   | DILM500/22(RDC48)              | Cont. di potenza 3P 250 kW [Aux 2NA+2NC] (RDC48) Confort            | 3.176,97    |      | 1                |
| 274198   | DILM500-S/22(110-120V50/60HZ)  | Cont. di potenza 3P 250 kW [Aux 2NA+2NC] (110-120VAC) Standard      | 2.859,79    |      | 1                |
| 274199   | DILM500-S/22(220-240V50/60HZ)  | Cont. di potenza 3P 250 kW [Aux 2NA+2NC] (220-240VAC) Standard      | 2.859,79    |      | 1                |
| 208215   | DILM580/22(RA110)              | Cont. di potenza 3P 315 kW [Aux 2NA+2NC] (48-110VAC/DC) Confort     | 4.251,89    |      | 1                |
| 208216   | DILM580/22(RA250)              | Cont. di potenza 3P 315 kW [Aux 2NA+2NC] (110-250VAC/DC) Confort    | 4.251,89    |      | 1                |
| 208217   | DILM580/22(RAC500)             | Cont. di potenza 3P 315 kW [Aux 2NA+2NC] (250-500VAC) Confort       | 4.251,89    |      | 1                |
| 208218   | DILM650/22(RA110)              | Cont. di potenza 3P 355 kW [Aux 2NA+2NC] (48-110VAC/DC) Confort     | 4.870,83    |      | 1                |
| 208219   | DILM650/22(RA250)              | Cont. di potenza 3P 355 kW [Aux 2NA+2NC] (110-250VAC/DC) Confort    | 4.870,83    |      | 1                |
| 208220   | DILM650/22(RAC500)             | Cont. di potenza 3P 355 kW [Aux 2NA+2NC] (250-500VAC) Confort       | 4.870,83    |      | 1                |
| 208221   | DILM750/22(RA110)              | Cont. di potenza 3P 400 kW [Aux 2NA+2NC] (48-110VAC/DC) Confort     | 5.425,09    |      | 1                |
| 208222   | DILM750/22(RA250)              | Cont. di potenza 3P 400 kW [Aux 2NA+2NC] (110-250VAC/DC) Confort    | 5.425,09    |      | 1                |
| 208223   | DILM750/22(RAC500)             | Cont. di potenza 3P 400 kW [Aux 2NA+2NC] (250-500VAC) Confort       | 5.425,09    |      | 1                |
| 208224   | DILM820/22(RA110)              | Cont. di potenza 3P 450 kW [Aux 2NA+2NC] (48-110VAC/DC) Confort     | 6.221,21    |      | 1                |
| 208225   | DILM820/22(RA250)              | Cont. di potenza 3P 450 kW [Aux 2NA+2NC] (110-250VAC/DC) Confort    | 6.221,21    |      | 1                |
| 208226   | DILM820/22(RAC500)             | Cont. di potenza 3P 450 kW [Aux 2NA+2NC] (250-500VAC) Confort       | 6.221,21    |      | 1                |
| 267214   | DILM1000/22(RA250)             | Cont. di potenza 3P 560 kW [Aux 2NA+2NC] (110-250VAC/DC) Confort    | 8.819,80    |      | 1                |
| 272441   | DILH1400/22(RAW250)            | Cont. di potenza 3P 1400A (AC-1) [Aux 2NA+2NC] (230-250VAC/DC)      | 8.703,31    |      | 1                |
| 144054   | DILH1400/22(RAC500)            | Cont. di potenza 3P 1400A (AC-1) [Aux 2NA+2NC] (250-500VAC)         | 8.703,31    |      | 1                |
| 106727   | DILM1600/22(RAW250)            | Cont. di potenza 3P 900 kW [Aux 2NA+2NC] (230-250VAC/DC)            | 18.761,35   |      | 1                |
| 272442   | DILH2000/22(RAW250)            | Cont. di potenza 3P 2000A (AC-1) [Aux 2NA+2NC] (230-250VAC/DC)      | 16.000,96   |      | 1                |
| 111793   | DILH2200/22(RAW250)            | Cont. di potenza 3P 2200A (AC-1) [Aux 2NA+2NC] (230-250VAC/DC)      | 17.535,45   |      | 1                |
| 125945   | DILH2600/22(RAW250)            | Cont. di potenza 3P 2600A (AC-1) [Aux 2NA+2NC] (230-250VAC/DC)      | 20.840,13   |      | 1                |
| <b>Contattori di potenza 4 POLI 20...800A</b>        |                                |   |             |      |                  |
| 276967   | DILMP20(110V50HZ,120V60HZ)     | Contattore di potenza xStart 4poli 20A/AC-1 (110V50HZ,120V60HZ)     | 45,12       |      | 1                |
| 276978   | DILMP20(230V50/60HZ)           | Contattore di potenza xStart 4poli 20A/AC-1 (230V50/60HZ)           | 45,12       |      | 1                |
| 276974   | DILMP20(24V50/60HZ)            | Contattore di potenza xStart 4poli 20A/AC-1 (24V50/60HZ)            | 45,12       |      | 1                |
| 276985   | DILMP20(24VDC)                 | Contattore di potenza xStart 4poli 20A/AC-1 (24VDC)                 | 51,49       |      | 1                |
| 276972   | DILMP20(400V50HZ,440V60HZ)     | Contattore di potenza xStart 4poli 20A/AC-1 (400V50HZ,440V60HZ)     | 45,12       |      | 1                |
| 109790   | DILMP32-10(110V50HZ,120V60HZ)  | Contattore di potenza xStart 4poli 32A/AC-1 (110V50HZ,120V60HZ)     | 61,20       |      | 1                |
| 109796   | DILMP32-10(230V50/60HZ)        | Contattore di potenza xStart 4poli 32A/AC-1 (230V50/60HZ)           | 61,20       |      | 1                |
| 109797   | DILMP32-10(230V50HZ,240V60HZ)  | Contattore di potenza xStart 4poli 32A/AC-1 (230V50HZ,240V60HZ)     | 61,20       |      | 1                |
| 109799   | DILMP32-10(24V50/60HZ)         | Contattore di potenza xStart 4poli 32A/AC-1 (24V50/60HZ)            | 61,20       |      | 1                |
| 109811   | DILMP32-10(RDC24)              | Contattore di potenza xStart 4poli 32A/AC-1 (24VDC)                 | 105,09      |      | 1                |
| 118911   | DILMP32-01(230V50HZ,240V60HZ)  | Contattore di potenza xStart 4poli 32A/AC-1 (230V50HZ,240V60HZ)     | 61,20       |      | 1                |
| 118912   | DILMP32-01(110V50HZ,120V60HZ)  | Contattore di potenza xStart 4poli 32A/AC-1 (110V50HZ,120V60HZ)     | 61,20       |      | 1                |
| 118913   | DILMP32-01(RDC24)              | Contattore di potenza xStart 4poli 32A/AC-1 (24VDC)                 | 105,09      |      | 1                |
| 109819   | DILMP45-10(110V50HZ,120V60HZ)  | Contattore di potenza xStart 4poli 45A/AC-1 (110V50HZ,120V60HZ)     | 87,06       |      | 1                |
| 109825   | DILMP45-10(230V50/60HZ)        | Contattore di potenza xStart 4poli 45A/AC-1 (230V50/60HZ)           | 87,06       |      | 1                |
| 109826   | DILMP45-10(230V50HZ,240V60HZ)  | Contattore di potenza xStart 4poli 45A/AC-1 (230V50HZ,240V60HZ)     | 87,06       |      | 1                |
| 109828   | DILMP45-10(24V50/60HZ)         | Contattore di potenza xStart 4poli 45A/AC-1 (24V50/60HZ)            | 87,06       |      | 1                |
| 109840   | DILMP45-10(RDC24)              | Contattore di potenza xStart 4poli 45A/AC-1 (24VDC)                 | 149,12      |      | 1                |
| 118914   | DILMP45-01(230V50HZ,240V60HZ)  | Contattore di potenza xStart 4poli 45A/AC-1 (230V50HZ,240V60HZ)     | 87,06       |      | 1                |
| 118915   | DILMP45-01(110V50HZ,120V60HZ)  | Contattore di potenza xStart 4poli 45A/AC-1 (110V50HZ,120V60HZ)     | 87,06       |      | 1                |
| 118916   | DILMP45-01(RDC24)              | Contattore di potenza xStart 4poli 45A/AC-1 (24VDC)                 | 149,12      |      | 1                |
| 109848   | DILMP63(110V50HZ,120V60HZ)     | Contattore di potenza xStart 4poli 63A/AC-1 (110V50HZ,120V60HZ)     | 184,72      |      | 1                |
| 109854   | DILMP63(230V50/60HZ)           | Contattore di potenza xStart 4poli 63A/AC-1 (230V50/60HZ)           | 184,72      |      | 1                |
| 109855   | DILMP63(230V50HZ,240V60HZ)     | Contattore di potenza xStart 4poli 63A/AC-1 (230V50HZ,240V60HZ)     | 184,72      |      | 1                |
| 109857   | DILMP63(24V50/60HZ)            | Contattore di potenza xStart 4poli 63A/AC-1 (24V50/60HZ)            | 184,72      |      | 1                |
| 109869   | DILMP63(RDC24)                 | Contattore di potenza xStart 4poli 63A/AC-1 (24VDC)                 | 269,15      |      | 1                |
| 109877   | DILMP80(110V50HZ,120V60HZ)     | Contattore di potenza xStart 4poli 80A/AC-1 (110V50HZ,120V60HZ)     | 257,30      |      | 1                |
| 109883   | DILMP80(230V50/60HZ)           | Contattore di potenza xStart 4poli 80A/AC-1 (230V50/60HZ)           | 257,30      |      | 1                |
| 109884   | DILMP80(230V50HZ,240V60HZ)     | Contattore di potenza xStart 4poli 80A/AC-1 (230V50HZ,240V60HZ)     | 257,30      |      | 1                |
| 109886   | DILMP80(24V50/60HZ)            | Contattore di potenza xStart 4poli 80A/AC-1 (24V50/60HZ)            | 257,30      |      | 1                |
| 109898   | DILMP80(RDC24)                 | Contattore di potenza xStart 4poli 80A/AC-1 (24VDC)                 | 365,51      |      | 1                |
| 109903   | DILMP125(RAC120)               | Contattore di potenza xStart 4poli 125A/AC-1 (100-120V 50/60HZ)     | 363,47      |      | 1                |
| 109904   | DILMP125(RAC24)                | Contattore di potenza xStart 4poli 125A/AC-1 (24V 50/60HZ)          | 363,47      |      | 1                |
| 109905   | DILMP125(RAC240)               | Contattore di potenza xStart 4poli 125A/AC-1 (190-240V 50/60HZ)     | 363,47      |      | 1                |
| 109910   | DILMP125(RDC24)                | Contattore di potenza xStart 4poli 125A/AC-1 (24VDC)                | 434,17      |      | 1                |
| 109913   | DILMP160(RAC120)               | Contattore di potenza xStart 4poli 160A/AC-1 (100-120V 50/60HZ)     | 474,99      |      | 1                |
| 109914   | DILMP160(RAC24)                | Contattore di potenza xStart 4poli 160A/AC-1 (24V 50/60HZ)          | 474,99      |      | 1                |
| 109915   | DILMP160(RAC240)               | Contattore di potenza xStart 4poli 160A/AC-1 (190-240V 50/60HZ)     | 474,99      |      | 1                |
| 109920   | DILMP160(RDC24)                | Contattore di potenza xStart 4poli 160A/AC-1 (24VDC)                | 474,99      |      | 1                |
| 109923   | DILMP200(RAC120)               | Contattore di potenza xStart 4poli 200A/AC-1 (100-120V 50/60HZ)     | 633,32      |      | 1                |
| 109924   | DILMP200(RAC24)                | Contattore di potenza xStart 4poli 200A/AC-1 (24V 50/60HZ)          | 633,32      |      | 1                |
| 109925   | DILMP200(RAC240)               | Contattore di potenza xStart 4poli 200A/AC-1 (190-240V 50/60HZ)     | 633,32      |      | 1                |
| 109930   | DILMP200(RDC24)                | Contattore di potenza xStart 4poli 200A/AC-1 (24VDC)                | 633,32      |      | 1                |
| 207457   | DILP250/22(220-230V50HZ)       | Cont. di potenza 4P 250A [aux 2NA+2NC] (220-230V50HZ)               | 1.052,06    |      | 1                |
| 207460   | DILP315/22(220-230V50HZ)       | Cont. di potenza 4P 315A [aux 2NA+2NC] (220-230V50HZ)               | 1.297,54    |      | 1                |
| 207463   | DILP500/22(220-230V50HZ)       | Cont. di potenza 4P 500A [aux 2NA+2NC] (220-230V50HZ)               | 2.717,88    |      | 1                |
| 207466   | DILP630/22(220-230V50HZ)       | Cont. di potenza 4P 630A [aux 2NA+2NC] (220-230V50HZ)               | 3.256,44    |      | 1                |
| 207469   | DILP800/22(220-230V50HZ)       | Cont. di potenza 4P 800A [aux 2NA+2NC] (220-230V50HZ)               | 3.981,19    |      | 1                |
| <b>CONTATTORI PER CONDENSATORI</b>                   |                                |   |             |      |                  |
| Contattori per condensatori trifase DILK 12,5 50kvar |                                |   |             |      |                  |
| 293981   | DILK12-11(24V60HZ)             | Cont. per condensatore trifase 12,5 kvar (24V60HZ)                  | 86,77       |      | 1                |
| 293985   | DILK12-11(110V50HZ,120V60HZ)   | Cont. per condensatore trifase 12,5 kvar (110V50HZ,120V60HZ)        | 86,77       |      | 1                |
| 293988   | DILK12-11(230V50HZ,240V60HZ)   | Cont. per condensatore trifase 12,5 kvar (230V50HZ,240V60HZ)        | 86,77       |      | 1                |
| 293990   | DILK12-11(400V50HZ,440V60HZ)   | Cont. per condensatore trifase 12,5 kvar (400V50HZ,440V60HZ)        | 86,77       |      | 1                |
| 294000   | DILK20-11(48V50HZ)             | Cont. per condensatore trifase 20 kvar (48V50HZ)                    | 117,65      |      | 1                |
| 294003   | DILK20-11(24V60HZ)             | Cont. per condensatore trifase 20 kvar (24V60HZ)                    | 117,65      |      | 1                |
| 294007   | DILK20-11(110V50HZ,120V60HZ)   | Cont. per condensatore trifase 20 kvar (110V50HZ,120V60HZ)          | 117,65      |      | 1                |
| 294010   | DILK20-11(230V50HZ,240V60HZ)   | Cont. per condensatore trifase 20 kvar (230V50HZ,240V60HZ)          | 117,65      |      | 1                |
| 294012   | DILK20-11(400V50HZ,440V60HZ)   | Cont. per condensatore trifase 20 kvar (400V50HZ,440V60HZ)          | 117,65      |      | 1                |
| 294022   | DILK25-11(48V50HZ)             | Cont. per condensatore trifase 25 kvar (48V50HZ)                    | 150,50      |      | 1                |
| 294025   | DILK25-11(24V60HZ)             | Cont. per condensatore trifase 25 kvar (24V60HZ)                    | 150,50      |      | 1                |
| 294029   | DILK25-11(110V50HZ,120V60HZ)   | Cont. per condensatore trifase 25 kvar (110V50HZ,120V60HZ)          | 150,50      |      | 1                |
| 294032   | DILK25-11(230V50HZ,240V60HZ)   | Cont. per condensatore trifase 25 kvar (230V50HZ,240V60HZ)          | 150,50      |      | 1                |
| 294034   | DILK25-11(400V50HZ,440V60HZ)   | Cont. per condensatore trifase 25 kvar (400V50HZ,440V60HZ)          | 150,50      |      | 1                |
| 294044   | DILK33-10(48V50HZ)             | Cont. per condensatore trifase 33,3 kvar (48V50HZ)                  | 207,87      |      | 1                |
| 294058   | DILK33-10(24V50/60HZ)          | Cont. per condensatore trifase 33,3 kvar (24V50/60HZ)               | 207,87      |      | 1                |
| 294051   | DILK33-10(110V50HZ,120V60HZ)   | Cont. per condensatore trifase 33,3 kvar (110V50HZ,120V60HZ)        | 207,87      |      | 1                |
| 294054   | DILK33-10(230V50HZ,240V60HZ)   | Cont. per condensatore trifase 33,3 kvar (230V50HZ,240V60HZ)        | 207,87      |      | 1                |

| Codice  | Tipo                            | Descrizione   | Prezzo<br>€ | Note | Conf.<br>[pezzi] |
|---|---------------------------------|---|-------------|------|------------------|
| 294056  | DILK33-10(400V50HZ,440V60HZ)    | Cont. per condensatore trifase 33,3 kvar (400V50HZ,440V60HZ)    | 207,87      |      | 1                |
| 294066  | DILK50-10(48V50HZ)              | Cont. per condensatore trifase 50 kvar (48V50HZ)                | 332,87      |      | 1                |
| 294069  | DILK50-10(24V60HZ)              | Cont. per condensatore trifase 50 kvar (24V60HZ)                | 332,87      |      | 1                |
| 294073  | DILK50-10(110V50HZ,120V60HZ)    | Cont. per condensatore trifase 50 kvar (110V50HZ,120V60HZ)      | 332,87      |      | 1                |
| 294076  | DILK50-10(230V50HZ,240V60HZ)    | Cont. per condensatore trifase 50 kvar (230V50HZ,240V60HZ)      | 332,87      |      | 1                |
| 294078  | DILK50-10(400V50HZ,440V60HZ)    | Cont. per condensatore trifase 50 kvar (400V50HZ,440V60HZ)      | 332,87      |      | 1                |
| <b>CONTATTORI AD AZIONAMENTO ELETTRONICO SEMI F47</b>       |                                 |   |             |      |                  |
| Contattori ad azionamento elettronico SEMI F47 DILMF 3.75kW |                                 |   |             |      |                  |
| 104410  | DILMF8-10(RAC24)                | Cont. ad azion. elettronico SEMI F47 3 kW (24V50/60HZ)          | 127,87      |      | 1                |
| 104414  | DILMF8-01(RAC24)                | Cont. ad azion. elettronico SEMI F47 3 kW (24V50/60HZ)          | 127,87      |      | 1                |
| 104411  | DILMF8-10(RAC48)                | Cont. ad azion. elettronico SEMI F47 3 kW (48V50/60HZ)          | 127,87      |      | 1                |
| 104415  | DILMF8-01(RAC48)                | Cont. ad azion. elettronico SEMI F47 3 kW (48V50/60HZ)          | 127,87      |      | 1                |
| 104412  | DILMF8-10(RAC120)               | Cont. ad azion. elettronico SEMI F47 3 kW (100-120V 50/60HZ)    | 127,87      |      | 1                |
| 104416  | DILMF8-01(RAC120)               | Cont. ad azion. elettronico SEMI F47 3 kW (100-120V 50/60HZ)    | 127,87      |      | 1                |
| 104413  | DILMF8-10(RAC240)               | Cont. ad azion. elettronico SEMI F47 3 kW (190-240V 50/60HZ)    | 127,87      |      | 1                |
| 104417  | DILMF8-01(RAC240)               | Cont. ad azion. elettronico SEMI F47 3 kW (190-240V 50/60HZ)    | 127,87      |      | 1                |
| 104418  | DILMF11-10(RAC24)               | Cont. ad azion. elettronico SEMI F47 4 kW (24V50/60HZ)          | 144,85      |      | 1                |
| 104422  | DILMF11-01(RAC24)               | Cont. ad azion. elettronico SEMI F47 4 kW (24V50/60HZ)          | 144,85      |      | 1                |
| 104419  | DILMF11-10(RAC48)               | Cont. ad azion. elettronico SEMI F47 4 kW (48V50/60HZ)          | 144,85      |      | 1                |
| 104423  | DILMF11-01(RAC48)               | Cont. ad azion. elettronico SEMI F47 4 kW (48V50/60HZ)          | 144,85      |      | 1                |
| 104420  | DILMF11-10(RAC120)              | Cont. ad azion. elettronico SEMI F47 4 kW (100-120V 50/60HZ)    | 144,85      |      | 1                |
| 104424  | DILMF11-01(RAC120)              | Cont. ad azion. elettronico SEMI F47 4 kW (100-120V 50/60HZ)    | 144,85      |      | 1                |
| 104421  | DILMF11-10(RAC240)              | Cont. ad azion. elettronico SEMI F47 4 kW (190-240V 50/60HZ)    | 144,85      |      | 1                |
| 104425  | DILMF11-01(RAC240)              | Cont. ad azion. elettronico SEMI F47 4 kW (190-240V 50/60HZ)    | 144,85      |      | 1                |
| 104426  | DILMF14-10(RAC24)               | Cont. ad azion. elettronico SEMI F47 5,5 kW (24V50/60HZ)        | 147,81      |      | 1                |
| 104430  | DILMF14-01(RAC24)               | Cont. ad azion. elettronico SEMI F47 5,5 kW (24V50/60HZ)        | 147,81      |      | 1                |
| 104427  | DILMF14-10(RAC48)               | Cont. ad azion. elettronico SEMI F47 5,5 kW (48V50/60HZ)        | 147,81      |      | 1                |
| 104431  | DILMF14-01(RAC48)               | Cont. ad azion. elettronico SEMI F47 5,5 kW (48V50/60HZ)        | 147,81      |      | 1                |
| 104428  | DILMF14-10(RAC120)              | Cont. ad azion. elettronico SEMI F47 5,5 kW (100-120V 50/60HZ)  | 147,81      |      | 1                |
| 104432  | DILMF14-01(RAC120)              | Cont. ad azion. elettronico SEMI F47 5,5 kW (100-120V 50/60HZ)  | 147,81      |      | 1                |
| 104429  | DILMF14-10(RAC240)              | Cont. ad azion. elettronico SEMI F47 5,5 kW (190-240V 50/60HZ)  | 147,81      |      | 1                |
| 104433  | DILMF14-01(RAC240)              | Cont. ad azion. elettronico SEMI F47 5,5 kW (190-240V 50/60HZ)  | 147,81      |      | 1                |
| 104434  | DILMF17-10(RAC24)               | Cont. ad azion. elettronico SEMI F47 7,5 kW (24V50/60HZ)        | 155,21      |      | 1                |
| 104438  | DILMF17-01(RAC24)               | Cont. ad azion. elettronico SEMI F47 7,5 kW (24V50/60HZ)        | 155,21      |      | 1                |
| 104435  | DILMF17-10(RAC48)               | Cont. ad azion. elettronico SEMI F47 7,5 kW (48V50/60HZ)        | 155,21      |      | 1                |
| 104439  | DILMF17-01(RAC48)               | Cont. ad azion. elettronico SEMI F47 7,5 kW (48V50/60HZ)        | 155,21      |      | 1                |
| 104436  | DILMF17-10(RAC120)              | Cont. ad azion. elettronico SEMI F47 7,5 kW (100-120V 50/60HZ)  | 155,21      |      | 1                |
| 104440  | DILMF17-01(RAC120)              | Cont. ad azion. elettronico SEMI F47 7,5 kW (100-120V 50/60HZ)  | 155,21      |      | 1                |
| 104437  | DILMF17-10(RAC240)              | Cont. ad azion. elettronico SEMI F47 7,5 kW (190-240V 50/60HZ)  | 155,21      |      | 1                |
| 104441  | DILMF17-01(RAC240)              | Cont. ad azion. elettronico SEMI F47 7,5 kW (190-240V 50/60HZ)  | 155,21      |      | 1                |
| 104442  | DILMF25-10(RAC24)               | Cont. ad azion. elettronico SEMI F47 11 kW (24V50/60HZ)         | 178,24      |      | 1                |
| 104446  | DILMF25-01(RAC24)               | Cont. ad azion. elettronico SEMI F47 11 kW (24V50/60HZ)         | 178,24      |      | 1                |
| 104443  | DILMF25-10(RAC48)               | Cont. ad azion. elettronico SEMI F47 11 kW (48V50/60HZ)         | 178,24      |      | 1                |
| 104447  | DILMF25-01(RAC48)               | Cont. ad azion. elettronico SEMI F47 11 kW (48V50/60HZ)         | 178,24      |      | 1                |
| 104444  | DILMF25-10(RAC120)              | Cont. ad azion. elettronico SEMI F47 11 kW (100-120V 50/60HZ)   | 178,24      |      | 1                |
| 104448  | DILMF25-01(RAC120)              | Cont. ad azion. elettronico SEMI F47 11 kW (100-120V 50/60HZ)   | 178,24      |      | 1                |
| 104445  | DILMF25-10(RAC240)              | Cont. ad azion. elettronico SEMI F47 11 kW (190-240V 50/60HZ)   | 178,24      |      | 1                |
| 104449  | DILMF25-01(RAC240)              | Cont. ad azion. elettronico SEMI F47 11 kW (190-240V 50/60HZ)   | 178,24      |      | 1                |
| 104450  | DILMF32-10(RAC24)               | Cont. ad azion. elettronico SEMI F47 15 kW (24V50/60HZ)         | 230,94      |      | 1                |
| 104454  | DILMF32-01(RAC24)               | Cont. ad azion. elettronico SEMI F47 15 kW (24V50/60HZ)         | 230,94      |      | 1                |
| 104451  | DILMF32-10(RAC48)               | Cont. ad azion. elettronico SEMI F47 15 kW (48V50/60HZ)         | 230,94      |      | 1                |
| 104455  | DILMF32-01(RAC48)               | Cont. ad azion. elettronico SEMI F47 15 kW (48V50/60HZ)         | 230,94      |      | 1                |
| 104452  | DILMF32-10(RAC120)              | Cont. ad azion. elettronico SEMI F47 15 kW (100-120V 50/60HZ)   | 230,94      |      | 1                |
| 104456  | DILMF32-01(RAC120)              | Cont. ad azion. elettronico SEMI F47 15 kW (100-120V 50/60HZ)   | 230,94      |      | 1                |
| 104453  | DILMF32-10(RAC240)              | Cont. ad azion. elettronico SEMI F47 15 kW (190-240V 50/60HZ)   | 230,94      |      | 1                |
| 104457  | DILMF32-01(RAC240)              | Cont. ad azion. elettronico SEMI F47 15 kW (190-240V 50/60HZ)   | 230,94      |      | 1                |
| 104458  | DILMF40(RAC24)                  | Cont. ad azion. elettronico SEMI F47 18,5 kW (24V50/60HZ)       | 265,49      |      | 1                |
| 104459  | DILMF40(RAC48)                  | Cont. ad azion. elettronico SEMI F47 18,5 kW (48V50/60HZ)       | 265,49      |      | 1                |
| 104460  | DILMF40(RAC120)                 | Cont. ad azion. elettronico SEMI F47 18,5 kW (100-120V 50/60HZ) | 265,49      |      | 1                |
| 104461  | DILMF40(RAC240)                 | Cont. ad azion. elettronico SEMI F47 18,5 kW (190-240V 50/60HZ) | 265,49      |      | 1                |
| 104462  | DILMF50(RAC24)                  | Cont. ad azion. elettronico SEMI F47 22 kW (24V50/60HZ)         | 310,86      |      | 1                |
| 104463  | DILMF50(RAC48)                  | Cont. ad azion. elettronico SEMI F47 22 kW (48V50/60HZ)         | 310,86      |      | 1                |
| 104464  | DILMF50(RAC120)                 | Cont. ad azion. elettronico SEMI F47 22 kW (100-120V 50/60HZ)   | 310,86      |      | 1                |
| 104465  | DILMF50(RAC240)                 | Cont. ad azion. elettronico SEMI F47 22 kW (190-240V 50/60HZ)   | 310,86      |      | 1                |
| 104466  | DILMF65(RAC24)                  | Cont. ad azion. elettronico SEMI F47 30 kW (24V50/60HZ)         | 385,11      |      | 1                |
| 104467  | DILMF65(RAC48)                  | Cont. ad azion. elettronico SEMI F47 30 kW (48V50/60HZ)         | 385,11      |      | 1                |
| 104468  | DILMF65(RAC120)                 | Cont. ad azion. elettronico SEMI F47 30 kW (100-120V 50/60HZ)   | 385,11      |      | 1                |
| 104469  | DILMF65(RAC240)                 | Cont. ad azion. elettronico SEMI F47 30 kW (190-240V 50/60HZ)   | 385,11      |      | 1                |
| 104470  | DILMF80(RAC24)                  | Cont. ad azion. elettronico SEMI F47 37 kW (24V50/60HZ)         | 459,04      |      | 1                |
| 104471  | DILMF80(RAC48)                  | Cont. ad azion. elettronico SEMI F47 37 kW (48V50/60HZ)         | 459,04      |      | 1                |
| 104472  | DILMF80(RAC120)                 | Cont. ad azion. elettronico SEMI F47 37 kW (100-120V 50/60HZ)   | 459,04      |      | 1                |
| 104473  | DILMF80(RAC240)                 | Cont. ad azion. elettronico SEMI F47 37 kW (190-240V 50/60HZ)   | 459,04      |      | 1                |
| 104474  | DILMF95(RAC24)                  | Cont. ad azion. elettronico SEMI F47 45 kW (24V50/60HZ)         | 554,97      |      | 1                |
| 104475  | DILMF95(RAC48)                  | Cont. ad azion. elettronico SEMI F47 45 kW (48V50/60HZ)         | 554,97      |      | 1                |
| 104476  | DILMF95(RAC120)                 | Cont. ad azion. elettronico SEMI F47 45 kW (100-120V 50/60HZ)   | 554,97      |      | 1                |
| 104477  | DILMF95(RAC240)                 | Cont. ad azion. elettronico SEMI F47 45 kW (190-240V 50/60HZ)   | 554,97      |      | 1                |
| 104478  | DILMF115(RAC24)                 | Cont. ad azion. elettronico SEMI F47 55 kW (24V50/60HZ)         | 683,95      |      | 1                |
| 104479  | DILMF115(RAC48)                 | Cont. ad azion. elettronico SEMI F47 55 kW (48V50/60HZ)         | 683,95      |      | 1                |
| 104480  | DILMF115(RAC120)                | Cont. ad azion. elettronico SEMI F47 55 kW (100-120V 50/60HZ)   | 683,95      |      | 1                |
| 104481  | DILMF115(RAC240)                | Cont. ad azion. elettronico SEMI F47 55 kW (190-240V 50/60HZ)   | 683,95      |      | 1                |
| 104482  | DILMF150(RAC24)                 | Cont. ad azion. elettronico SEMI F47 75 kW (24V50/60HZ)         | 778,03      |      | 1                |
| 104483  | DILMF150(RAC48)                 | Cont. ad azion. elettronico SEMI F47 75 kW (48V50/60HZ)         | 778,03      |      | 1                |
| 104484  | DILMF150(RAC120)                | Cont. ad azion. elettronico SEMI F47 75 kW (100-120V 50/60HZ)   | 778,03      |      | 1                |
| 104485  | DILMF150(RAC240)                | Cont. ad azion. elettronico SEMI F47 75 kW (190-240V 50/60HZ)   | 778,03      |      | 1                |
| <b>CONTATTORI PER COMANDO LAMPADE</b>                       |                                 |   |             |      |                  |
| Contattori per comando lampade DILL 12...20A                |                                 |   |             |      |                  |
| 104401  | DILL12(24V50HZ)                 | Cont. per comando lampada 12 A (24V50HZ)                        | 49,53       |      | 1                |
| 104402  | DILL12(230V50HZ,240V60HZ)       | Cont. per comando lampada 12 A (230V50HZ,240V60HZ)              | 49,53       |      | 1                |
| 104403  | DILL12(400V50HZ,440V60HZ)       | Cont. per comando lampada 12 A (400V50HZ,440V60HZ)              | 49,53       |      | 1                |
| 104404  | DILL18(24V50HZ)                 | Cont. per comando lampada 18 A (24V50HZ)                        | 75,38       |      | 1                |
| 104405  | DILL18(230V50HZ,240V60HZ)       | Cont. per comando lampada 18 A (230V50HZ,240V60HZ)              | 75,38       |      | 1                |
| 104406  | DILL18(400V50HZ,440V60HZ)       | Cont. per comando lampada 18 A (400V50HZ,440V60HZ)              | 75,38       |      | 1                |
| 104407  | DILL20(24V50HZ)                 | Cont. per comando lampada 20 A (24V50HZ)                        | 96,77       |      | 1                |
| 104408  | DILL20(230V50HZ,240V60HZ)       | Cont. per comando lampada 20 A (230V50HZ,240V60HZ)              | 96,77       |      | 1                |
| 104409  | DILL20(400V50HZ,440V60HZ)       | Cont. per comando lampada 20 A (400V50HZ,440V60HZ)              | 96,77       |      | 1                |
| <b>COMBINAZIONI DI CONTATTORI</b>                           |                                 |   |             |      |                  |
| Teleinvertitori DIUL  |                                 |   |             |      |                  |
| 51849   | DIULEM/21(MV(230V50HZ,240V60HZ) | Teleinvertitore da 4kW (230V50Hz,240V60Hz)                      | 113,47      |      | 1                |
| 214655  | DIULEM/21(MV-G(24VDC)           | Teleinvertitore da 4kW (24VDC)                                  | 135,14      |      | 1                |
| 278061  | DIULM7/21(230V50HZ,240V60HZ)    | Teleinvertitore da 3kW (230V50Hz,240V60Hz)                      | 110,01      |      | 1                |
| 107021  | DIULM7/21(24VDC)                | Teleinvertitore da 3kW (24VDC)                                  | 128,87      |      | 1                |
| 278086  | DIULM9/21(230V50HZ,240V60HZ)    | Teleinvertitore da 4kW (230V50Hz,240V60Hz)                      | 122,88      |      | 1                |
| 107022  | DIULM9/21(24VDC)                | Teleinvertitore da 4kW (24VDC)                                  | 133,47      |      | 1                |
| 278111  | DIULM12/21(230V50HZ,240V60HZ)   | Teleinvertitore da 5,5kW (230V50Hz,240V60Hz)                    | 135,47      |      | 1                |
| 107023  | DIULM12/21(24VDC)               | Teleinvertitore da 5,5kW (24VDC)                                | 159,22      |      | 1                |
| 278136  | DIULM17/21(230V50HZ,240V60HZ)   | Teleinvertitore da 7,5kW (230V50Hz,240V60Hz)                    | 178,11      |      | 1                |
| 107024  | DIULM17/21(RDC24)               | Teleinvertitore da 7,5kW (24VDC)                                | 297,15      |      | 1                |
| 278161  | DIULM25/21(230V50HZ,240V60HZ)   | Teleinvertitore da 11kW (230V50Hz,240V60Hz)                     | 226,22      |      | 1                |

| Codice                                    | Tipo                          | Descrizione   | Prezzo<br>€ | Note | Conf.<br>[pezzi] |
|---|-------------------------------|---|-------------|------|------------------|
| 107025                                    | DIULM25/21(RDC24)             | Teleinvertitore da 11kW (24VDC)   | 352,36      |      | 1                |
| 278196                                    | DIULM32/21(230V50HZ,240V60HZ) | Teleinvertitore da 15kW (230V50Hz,240V60Hz)                                 | 323,41      |      | 1                |
| 107026                                    | DIULM32/21(RDC24)             | Teleinvertitore da 15kW (24VDC)   | 488,79      |      | 1                |
| 278211                                    | DIULM40/11(230V50HZ,240V60HZ) | Teleinvertitore da 18,5kW (230V50Hz,240V60Hz)                               | 375,47      |      | 1                |
| 278236                                    | DIULM50/11(230V50HZ,240V60HZ) | Teleinvertitore da 22kW (230V50Hz,240V60Hz)                                 | 464,08      |      | 1                |
| 278261                                    | DIULM65/11(230V50HZ,240V60HZ) | Teleinvertitore da 30kW (230V50Hz,240V60Hz)                                 | 637,50      |      | 1                |
| <b>Avviatori Stella-triangolo SDAINL</b>  |                               |   |             |      |                  |
| 51840                                     | SDAINLEM(230V50HZ,240V60HZ)   | Avviatore Stella-triangolo da 5,5kW (230V50Hz,240V60Hz)                     | 278,31      |      | 1                |
| 278286                                    | SDAINLM12(230V50HZ,240V60HZ)  | Avviatore Stella-triangolo da 5,5kW (230V50Hz,240V60Hz)                     | 295,88      |      | 1                |
| 101380                                    | SDAINLM12(400V50HZ)           | Avviatore Stella-triangolo da 5,5kW (400V50Hz)                              | 295,88      |      | 1                |
| 100416                                    | SDAINLM12(24VDC)              | Avviatore Stella-triangolo da 5,5kW (24VDC)                                 | 333,06      |      | 1                |
| 278311                                    | SDAINLM16(230V50HZ,240V60HZ)  | Avviatore Stella-triangolo da 7,5kW (230V50Hz,240V60Hz)                     | 309,90      |      | 1                |
| 101381                                    | SDAINLM16(400V50HZ)           | Avviatore Stella-triangolo da 7,5kW (400V50Hz)                              | 309,90      |      | 1                |
| 100417                                    | SDAINLM16(24VDC)              | Avviatore Stella-triangolo da 7,5kW (24VDC)                                 | 350,14      |      | 1                |
| 278336                                    | SDAINLM22(230V50HZ,240V60HZ)  | Avviatore Stella-triangolo da 11kW (230V50Hz,240V60Hz)                      | 325,22      |      | 1                |
| 101382                                    | SDAINLM22(400V50HZ)           | Avviatore Stella-triangolo da 11kW (400V50Hz)                               | 325,22      |      | 1                |
| 100418                                    | SDAINLM22(24VDC)              | Avviatore Stella-triangolo da 11kW (24VDC)                                  | 368,82      |      | 1                |
| 278361                                    | SDAINLM30(230V50HZ,240V60HZ)  | Avviatore Stella-triangolo da 15kW (230V50Hz,240V60Hz)                      | 413,08      |      | 1                |
| 101383                                    | SDAINLM30(400V50HZ)           | Avviatore Stella-triangolo da 15kW (400V50Hz)                               | 413,08      |      | 1                |
| 100419                                    | SDAINLM30(RDC24)              | Avviatore Stella-triangolo da 15kW (24VDC)                                  | 600,67      |      | 1                |
| 278386                                    | SDAINLM45(230V50HZ,240V60HZ)  | Avviatore Stella-triangolo da 22kW (230V50Hz,240V60Hz)                      | 496,54      |      | 1                |
| 101384                                    | SDAINLM45(400V50HZ)           | Avviatore Stella-triangolo da 22kW (400V50Hz)                               | 496,54      |      | 1                |
| 100420                                    | SDAINLM45(RDC24)              | Avviatore Stella-triangolo da 22kW (24VDC)                                  | 689,41      |      | 1                |
| 278411                                    | SDAINLM55(230V50HZ,240V60HZ)  | Avviatore Stella-triangolo da 30kW (230V50Hz,240V60Hz)                      | 590,27      |      | 1                |
| 101385                                    | SDAINLM55(400V50HZ)           | Avviatore Stella-triangolo da 30kW (400V50Hz)                               | 590,27      |      | 1                |
| 100421                                    | SDAINLM55(RDC24)              | Avviatore Stella-triangolo da 30kW (24VDC)                                  | 824,81      |      | 1                |
| 239895                                    | SDAINLM70(230V50HZ,240V60HZ)  | Avviatore Stella-triangolo da 37kW (230V50Hz,240V60Hz)                      | 684,02      |      | 1                |
| 101386                                    | SDAINLM70(400V50HZ)           | Avviatore Stella-triangolo da 37kW (400V50Hz)                               | 684,02      |      | 1                |
| 239937                                    | SDAINLM90(230V50HZ,240V60HZ)  | Avviatore Stella-triangolo da 45kW (230V50Hz,240V60Hz)                      | 853,97      |      | 1                |
| 239963                                    | SDAINLM115(230V50HZ,240V60HZ) | Avviatore Stella-triangolo da 55kW (230V50Hz,240V60Hz)                      | 1.023,91    |      | 1                |
| 240009                                    | SDAINLM140(230V50HZ,240V60HZ) | Avviatore Stella-triangolo da 75kW (230V50Hz,240V60Hz)                      | 1.397,40    |      | 1                |
| 240035                                    | SDAINLM165(230V50HZ,240V60HZ) | Avviatore Stella-triangolo da 90kW (230V50Hz,240V60Hz)                      | 2.018,52    |      | 1                |
| 101010                                    | SDAINLM200(230V50HZ,240V60HZ) | Avviatore Stella-triangolo da 110kW (230V50Hz,240V60Hz)                     | 2.096,16    |      | 1                |
| 101031                                    | SDAINLM260(230V50HZ,240V60HZ) | Avviatore Stella-triangolo da 132kW (230V50Hz,240V60Hz)                     | 2.220,01    |      | 1                |
| <b>ACCESSORI PER CONTATTORI</b>           |                               |   |             |      |                  |
| Accessori per Minicontattori DILEM, DILER |                               |   |             |      |                  |
| 10240                                     | 02DILE                        | Contatti ausiliari frontali [2NC] x DILER                                   | 8,64        |      | 5                |
| 10064                                     | 02DILEM                       | Contatti ausiliari frontali [2NC]   | 8,31        |      | 5                |
| 10256                                     | 04DILE                        | Contatti ausiliari frontali [4NC] x DILER                                   | 14,86       |      | 5                |
| 230258                                    | 04DILE-C                      | Contatti ausiliari frontali [4NC] mors. a molla x DILER-.C                  | 14,86       |      | 5                |
| 49824                                     | 11DDILE                       | Contatti ausiliari frontali [1NA+1NC] x DILER                               | 20,56       |      | 5                |
| 10224                                     | 11DILE                        | Contatti ausiliari frontali [1NA+1NC] x DILER                               | 8,64        |      | 5                |
| 230257                                    | 11DILE-C                      | Contatti ausiliari frontali [1NA+1NC] mors. a molla x DILER-.C              | 8,64        |      | 5                |
| 10080                                     | 11DILEM                       | Contatti ausiliari frontali [1NA+1NC]                                       | 8,31        |      | 5                |
| 230255                                    | 11DILEM-C                     | Contatti ausiliari frontali [1NA+1NC] mors. a molla                         | 8,31        |      | 5                |
| 2397                                      | 13DILE                        | Contatti ausiliari frontali [1NA+3NC] x DILER                               | 14,86       |      | 5                |
| 230259                                    | 13DILE-C                      | Contatti ausiliari frontali [1NA+3NC] mors. a molla x DILER-.C              | 14,86       |      | 5                |
| 10208                                     | 20DILE                        | Contatti ausiliari frontali [2NA] x DILER                                   | 8,64        |      | 5                |
| 49823                                     | 22DDILE                       | Contatti ausiliari frontali [2NA+2NC] x DILER                               | 27,52       |      | 5                |
| 230264                                    | 22DDILE-C                     | Contatti ausiliari frontali [2NA+2NC] mors. a molla x DILER-.C              | 27,52       |      | 5                |
| 10288                                     | 22DILE                        | Contatti ausiliari frontali [2NA+2NC] x DILER                               | 14,86       |      | 5                |
| 230260                                    | 22DILE-C                      | Contatti ausiliari frontali [2NA+2NC] mors. a molla x DILER-.C              | 14,86       |      | 5                |
| 10112                                     | 22DILEM                       | Contatti ausiliari frontali [2NA+2NC]                                       | 14,68       |      | 5                |
| 230256                                    | 22DILEM-C                     | Contatti ausiliari frontali [2NA+2NC] mors. a molla                         | 14,68       |      | 5                |
| 48912                                     | 31DILE                        | Contatti ausiliari frontali [3NA+1NC] x DILER                               | 14,86       |      | 5                |
| 230262                                    | 31DILE-C                      | Contatti ausiliari frontali [3NA+1NC] mors. a molla x DILER-.C              | 14,86       |      | 5                |
| 10304                                     | 40DILE                        | Contatti ausiliari frontali [4NA] x DILER                                   | 14,86       |      | 5                |
| 230263                                    | 40DILE-C                      | Contatti ausiliari frontali [4NA] mors. a molla x DILER-.C                  | 14,86       |      | 5                |
| 10482                                     | HDILE                         | Calotta di protezione x DILE(T)   | 2,59        |      | 1                |
| 10113                                     | MVDILE                        | Interblocco meccanico x DILE  | 8,64        |      | 5                |
| 19095                                     | P1DILEM                       | Ponte di parallelo 4P per DILE(EIM)   | 16,44       |      | 5                |
| 46320                                     | RCDILE250                     | Filtro RC (110-250 VAC) x DILE  | 12,76       |      | 10               |
| 230268                                    | RCDILE250-C                   | Filtro RC (110-250 VAC) a molla x DILE...-C                                 | 12,76       |      | 10               |
| 44264                                     | RCDILE48                      | Filtro RC (24-48 VAC) x DILE  | 15,20       |      | 10               |
| 230267                                    | RCDILE48-C                    | Filtro RC (24-48 VAC) a molla x DILE...-C                                   | 15,20       |      | 10               |
| 26634                                     | VDILE                         | Connettori contattori-temporizzatori  | 0,28        |      | 50               |
| 10336                                     | VDILE250                      | Filtro a varistore (110-250 V) x DILE                                       | 9,64        |      | 10               |
| 230286                                    | VDILE250-C                    | Filtro a varistore (110-250 V) mors. a molla x DILE...C                     | 9,64        |      | 10               |
| 10463                                     | VDILE415                      | Filtro a varistore (380-415 V) x DILE                                       | 9,41        |      | 10               |
| 10320                                     | VDILE48                       | Filtro a varistore (24-48 V) x DILE   | 9,64        |      | 10               |
| 230265                                    | VDILE48-C                     | Filtro a varistore (24-48 V) mors. a molla x DILE...C                       | 9,64        |      | 10               |
| <b>Accessori x Contattori xStart</b>      |                               |   |             |      |                  |
| 115948                                    | DILA-XHI10-S                  | Contatto aus. 1NA x DILA / DILM7.15   | 11,87       |      | 1                |
| 115949                                    | DILA-XHI01-S                  | Contatto aus. 1NC x DILA / DILM7.15   | 11,87       |      | 1                |
| 276420                                    | DILA-XHI02                    | Contatti aus. 2NC x DILA / DILM7.38   | 9,08        |      | 5                |
| 276424                                    | DILA-XHI04                    | Contatti aus. 4NC x DILA / DILM7.38   | 15,40       |      | 5                |
| 276421                                    | DILA-XHI11                    | Contatti aus. 1NA+1NC x DILA / DILM7.38                                     | 9,08        |      | 5                |
| 276425                                    | DILA-XHI13                    | Contatti aus. 1NA+3NC x DILA / DILM7.38                                     | 15,40       |      | 5                |
| 276422                                    | DILA-XHI20                    | Contatti aus. 2NA x DILA / DILM7.38   | 9,08        |      | 5                |
| 276426                                    | DILA-XHI22                    | Contatti aus. 2NA+2NC x DILA / DILM7.38                                     | 15,40       |      | 5                |
| 276427                                    | DILA-XHI31                    | Contatti aus. 3NA+1NC x DILA / DILM7.38                                     | 15,40       |      | 5                |
| 276428                                    | DILA-XHI40                    | Contatti aus. 4NA x DILA / DILM7.38   | 15,40       |      | 5                |
| 115950                                    | DILA-XHIC10-S                 | Contatto aus. 1NA a molla x DILAC / DILMC7.12                               | 12,57       |      | 1                |
| 115951                                    | DILA-XHIC01-S                 | Contatto aus. 1NC a molla x DILAC / DILMC7.12                               | 12,57       |      | 1                |
| 276526                                    | DILA-XHIC02                   | Contatti aus. 2NC a molla x DILAC / DILM7.38                                | 9,08        |      | 5                |
| 276530                                    | DILA-XHIC04                   | Contatti aus. 4NC a molla x DILAC / DILM7.38                                | 16,20       |      | 5                |
| 276527                                    | DILA-XHIC11                   | Contatti aus. 1NA+1NC a molla x DILAC / DILM7.38                            | 9,08        |      | 5                |
| 276531                                    | DILA-XHIC13                   | Contatti aus. 1NA+3NC a molla x DILAC / DILM7.38                            | 16,20       |      | 5                |
| 276528                                    | DILA-XHIC20                   | Contatti aus. 2NA a molla x DILAC / DILM7.38                                | 9,08        |      | 5                |
| 276532                                    | DILA-XHIC22                   | Contatti aus. 2NA+2NC a molla x DILAC / DILM7.38                            | 16,20       |      | 5                |
| 276533                                    | DILA-XHIC31                   | Contatti aus. 3NA+1NC a molla x DILAC / DILM7.38                            | 16,20       |      | 5                |
| 276534                                    | DILA-XHIC40                   | Contatti aus. 4NA a molla x DILAC / DILM7.38                                | 16,20       |      | 5                |
| 276529                                    | DILA-XHICV11                  | Contatti aus. anticipati 1NA+1NC a molla x DILAC / DILM7.38                 | 20,65       |      | 5                |
| 276535                                    | DILA-XHICV22                  | Contatti aus. anticipati 2NA+2NC (1+1 anticipati) x DILAC / DILM7.38        | 27,81       |      | 5                |
| 110140                                    | DILA-XHIR11                   | Contatti aus. x segnali deboli 1NA+1NC x DILA / DILM7.38                    | 27,38       |      | 4                |
| 139580                                    | DILA-XHIR22                   | Contatti aus. x segnali deboli 1NA+1NC + 1NA+1NC standard x DILA / DILM7.38 | 51,92       |      | 5                |
| 101041                                    | DILA-XHIT02                   | Contatti aus. 2NC x TPC   | 9,08        |      | 1                |
| 101043                                    | DILA-XHIT11                   | Contatti aus. 1NA+1NC x TPC   | 9,08        |      | 1                |
| 101042                                    | DILA-XHIT20                   | Contatti aus. 2NA x TPC   | 9,08        |      | 1                |
| 101044                                    | DILA-XHIT22                   | Contatti aus. 2NA+2NC x TPC   | 15,40       |      | 1                |
| 276423                                    | DILA-XHIV11                   | Contatti aus. anticipati 1NA+1NC x DILA / DILM7.38                          | 20,65       |      | 5                |
| 276429                                    | DILA-XHIV22                   | Contatti aus. 2NA+2NC (1+1 anticipati) x DILA / DILM7.38                    | 27,81       |      | 5                |
| 208281                                    | DILM820-XHI11-SI              | Cont.aus. 1NA+1NC laterali  | 18,92       |      | 1                |
| 208282                                    | DILM820-XHI11-SA              | Cont.aus. 1NA+1NC laterali  | 18,92       |      | 1                |
| 208283                                    | DILM820-XHI11V-SI             | Cont.aus. 1NA+1NC anticipati laterali                                       | 18,92       |      | 1                |
| 278427                                    | DILM1000-XHI11-SA             | Cont.aus. 1NA+1NC laterali  | 18,93       |      | 1                |
| 278425                                    | DILM1000-XHI11-SI             | Cont.aus. 1NA+1NC laterali  | 18,93       |      | 1                |
| 278428                                    | DILM1000-XHIC11-SI            | Cont.aus. 1NA+1NC a molla laterali  | 19,76       |      | 1                |

| Codice | Tipo                           | Descrizione   | Prezzo<br>€ | Note | Conf.<br>[pezzi] |
|--------|--------------------------------|---|-------------|------|------------------|
| 278426 | DILM1000-XHIV11-SI             | Cont.aus. 1NA+1NC anticipati laterali   | 18,93       |      | 1                |
| 240084 | DILM12-XDSB0/3                 | Barretta alimentazione x 3 contattori   | 15,28       |      | 1                |
| 240085 | DILM12-XDSB0/4                 | Barretta alimentazione x 4 contattori   | 17,40       |      | 1                |
| 240086 | DILM12-XDSB0/5                 | Barretta alimentazione x 5 contattori   | 19,00       |      | 1                |
| 240083 | DILM12-XEK                     | Morsetto d'alimentazione  | 11,58       |      | 1                |
| 121770 | DILM12-XMCP/T                  | Morsetto di collegamento PE al contattore di potenza DILM7...15                       | 29,97       |      | 1                |
| 109399 | DILM12-XMSM                    | Filtro di protezione per contatti di potenza DILM7...15                               | 38,15       |      | 4                |
| 281196 | DILM12-XMV                     | Interblocco meccanico x DILM7-15, DILA  | 11,56       |      | 5                |
| 281193 | DILM12-XP1                     | Connettore di parallelo x DILM7-15  | 17,50       |      | 5                |
| 109400 | DILM12-XPBC                    | Contatti per circuiti stampati DILM7...15   | 9,21        |      | 4                |
| 110099 | DILM12-XR                      | Pettine cablaggio teleinvertitore con SmartWire                                       | 5,29        |      | 20               |
| 283108 | DILM12-XRL                     | Kit invertitori x DILM7-15  | 12,86       |      | 1                |
| 281190 | DILM12-XS1                     | Ponti di stella x DILM7-15  | 3,33        |      | 20               |
| 283130 | DILM12-XSL                     | Kit stella-triangolo x DILM7-15   | 15,46       |      | 1                |
| 101672 | DILM12-XSPD                    | Filtro a diodo 12-250VDC x DILM7-15   | 9,07        |      | 1                |
| 281200 | DILM12-XSPR240                 | Spegniarco RC 130-240VAC x DILM7-15, DILMP20, DILA                                    | 8,81        |      | 10               |
| 281199 | DILM12-XSPR48                  | Spegniarco RC 24-48VAC x DILM7-15, DILMP20, DILA                                      | 8,81        |      | 10               |
| 150683 | DILM12-XSPR130                 | Spegniarco RC 110-130VAC x DILM7-15, DILMP20, DILA                                    | 8,81        |      | 10               |
| 281201 | DILM12-XSPR500                 | Spegniarco RC 240-500VAC x DILM7-15, DILMP20, DILA                                    | 8,81        |      | 10               |
| 281209 | DILM12-XSPV130                 | Filtro a varistore 48-130VAC x DILM7-15, DILMP20, DILA                                | 8,81        |      | 10               |
| 281210 | DILM12-XSPV240                 | Filtro a varistore 130-240VAC x DILM7-15, DILMP20, DILA                               | 8,81        |      | 10               |
| 281208 | DILM12-XSPV48                  | Filtro a varistore 24-48VAC x DILM7-15, DILMP20, DILA                                 | 8,81        |      | 10               |
| 281211 | DILM12-XSPV500                 | Filtro a varistore 240-500VAC x DILM7-15, DILMP20, DILA                               | 8,81        |      | 10               |
| 281221 | DILM12-XSPVL240                | Filtro a varistore 130-240VAC + LED x DILM7-15, DILMP20, DILA                         | 11,84       |      | 10               |
| 281220 | DILM12-XSPVL48                 | Filtro a varistore 24-48VAC + LED x DILM7-15, DILMP20, DILA                           | 11,84       |      | 10               |
| 230111 | DILM150-XSPIRAC120             | Bobina di ricambio AC per DILM115..170  | 101,99      |      | 1                |
| 230109 | DILM150-XSPIRAC24              | Bobina di ricambio AC per DILM115..170  | 101,99      |      | 1                |
| 230112 | DILM150-XSPIRAC240             | Bobina di ricambio AC per DILM115..170  | 101,99      |      | 1                |
| 230113 | DILM150-XSPIRAC440             | Bobina di ricambio AC per DILM115..170  | 101,99      |      | 1                |
| 230115 | DILM150-XSPIRDC24              | Bobina di ricambio DC per DILM115..170  | 149,78      |      | 1                |
| 230116 | DILM150-XSPIRDC60              | Bobina di ricambio DC per DILM115..170  | 149,78      |      | 1                |
| 230110 | DILM150-XSPIRAC48              | Bobina di ricambio AC per DILM115..170  | 101,99      |      | 1                |
| 230114 | DILM150-XSPIRAC500             | Bobina di ricambio AC per DILM115..170  | 101,99      |      | 1                |
| 230117 | DILM150-XSPIRDC130             | Bobina di ricambio DC per DILM115..170  | 149,78      |      | 1                |
| 230122 | DILM150-XSPIRDC240             | Bobina di ricambio DC per DILM115..170  | 149,78      |      | 1                |
| 277947 | DILM150-XHI02                  | Cont.aus. 2NC x contattori da DILM40 a DILM170  | 9,08        |      | 5                |
| 277952 | DILM150-XHI04                  | Cont.aus. 4NC x contattori da DILM40 a DILM170  | 15,90       |      | 5                |
| 277946 | DILM150-XHI11                  | Cont.aus. 1NA+1NC x contattori da DILM40 a DILM170                                    | 9,08        |      | 5                |
| 277951 | DILM150-XHI13                  | Cont.aus. 1NA+3NC x contattori da DILM40 a DILM170                                    | 15,90       |      | 5                |
| 277945 | DILM150-XHI20                  | Cont.aus. 2NA x contattori da DILM40 a DILM170  | 9,08        |      | 5                |
| 277950 | DILM150-XHI22                  | Cont.aus. 2NA+2NC x contattori da DILM40 a DILM170                                    | 15,90       |      | 5                |
| 277949 | DILM150-XHI31                  | Cont.aus. 3NA+1NC x contattori da DILM40 a DILM170                                    | 15,90       |      | 5                |
| 277948 | DILM150-XHI40                  | Cont.aus. 4NA x contattori da DILM40 a DILM170  | 15,90       |      | 5                |
| 283463 | DILM150-XHIA11                 | Cont.aus. 1NA+1NC x DILM40/50/65/72   | 9,08        |      | 5                |
| 283464 | DILM150-XHIA22                 | Cont.aus. 2NA+2NC x DILM40/50/65/72   | 15,90       |      | 5                |
| 283465 | DILM150-XHIC22                 | Cont.aus. 2NA+2NC a molla x DILM40/50/65/72   | 16,69       |      | 5                |
| 278048 | DILM150-XHIC04                 | Cont.aus. 4NC a molla x contattori da DILM40 a DILM170                                | 16,69       |      | 5                |
| 278047 | DILM150-XHIC13                 | Cont.aus. 1NA+3NC a molla x contattori da DILM40 a DILM170                            | 16,69       |      | 5                |
| 278046 | DILM150-XHIC22                 | Cont.aus. 2NA+2NC a molla x contattori da DILM40 a DILM170                            | 16,69       |      | 5                |
| 278045 | DILM150-XHIC31                 | Cont.aus. 3NA+1NC a molla x contattori da DILM40 a DILM170                            | 16,69       |      | 5                |
| 278044 | DILM150-XHIC40                 | Cont.aus. 4NA a molla x contattori da DILM40 a DILM170                                | 16,69       |      | 5                |
| 278049 | DILM150-XHICV22                | Cont.aus. 2NA+2NC anticipati a molla x contattori da DILM40 a DILM170                 | 16,69       |      | 5                |
| 277953 | DILM150-XHIV22                 | Cont.aus. 2NA+2NC anticipati x contattori da DILM40 a DILM170                         | 15,90       |      | 5                |
| 106492 | DILM150-XIP2X                  | Coprimorsetti DILM80...170  | 2,14        |      | 1                |
| 107020 | DILM150-XMVV                   | Interblocco meccanico x DILM80-170 senza piastra di fissaggio                         | 13,29       |      | 1                |
| 240081 | DILM150-XMV                    | Interblocco meccanico x DILM80-170 completo di piastra di fissaggio                   | 89,92       |      | 1                |
| 284769 | DILM150-XPL                    | Connettore di parallelo x DILM80-170  | 76,06       |      | 1                |
| 101681 | DILM150-XRL                    | Kit invertitori x DILM80-170  | 160,95      |      | 1                |
| 284768 | DILM150-XS1                    | Ponti di stella x DILM80-170  | 15,74       |      | 5                |
| 101487 | DILM150-XSL                    | Kit stella-triangolo x DILM115-170  | 221,83      |      | 1                |
| 281226 | DILM150-XVB                    | Connettore meccanico x DILM40-170   | 0,33        |      | 50               |
| 104486 | DILM150-XZK                    | Estensione morsetti per DILM80...170  | 8,35        |      | 10               |
| 118855 | DILM32-XIP2X                   | Set completo 8 coprimorsetti per DILM17...38 e DILMP32...45                           | 8,92        |      | 8                |
| 277375 | DILM32-XHI02                   | Cont.aus. 2NC x DILM(C)7.38-10..  | 9,08        |      | 5                |
| 277376 | DILM32-XHI11                   | Cont.aus. 1NA+1NC x DILM(C)7.38-10..  | 9,08        |      | 5                |
| 101371 | DILM32-XHI11-S                 | Contatti aus. laterali 1NA + 1NC x DILM17.38  | 18,74       |      | 1                |
| 277377 | DILM32-XHI22                   | Cont.aus. 2NA+2NC x DILM(C)7.38-10..  | 15,40       |      | 5                |
| 106112 | DILM32-XHI31                   | Cont.aus. 3NA+1NC x DILM(C)7.38-10..  | 15,40       |      | 5                |
| 277750 | DILM32-XHIC02                  | Cont.aus. 2NC a molla x DILM(C)7.38-10..  | 9,08        |      | 1                |
| 277751 | DILM32-XHIC11                  | Cont.aus. 1NA+1NC a molla x DILM(C)7.38-10..  | 9,08        |      | 5                |
| 277752 | DILM32-XHIC22                  | Cont.aus. 2NA+2NC a molla x DILM(C)7.38-10..  | 16,20       |      | 5                |
| 110955 | DILM32-XMAN                    | Modulo per test contatti per DILM7...38 e DILA  | 9,11        |      | 5                |
| 281197 | DILM32-XMV                     | Interblocco meccanico x DILM17-38   | 11,56       |      | 5                |
| 281194 | DILM32-XP1                     | Connettore di parallelo x DILM17-38   | 17,50       |      | 5                |
| 283109 | DILM32-XRL                     | Kit invertitori x DILM17-38   | 20,12       |      | 1                |
| 281191 | DILM32-XS1                     | Ponti di stella x DILM17-38   | 3,82        |      | 20               |
| 283131 | DILM32-XSL                     | Kit stella-triangolo x DILM17-38  | 23,44       |      | 1                |
| 281147 | DILM32-XSP(110V50/60HZ)        | Bobina di ricambio AC per DILM17.38   | 34,00       |      | 1                |
| 281138 | DILM32-XSP(110V50HZ, 120V60HZ) | Bobina di ricambio AC per DILM17.38   | 34,00       |      | 1                |
| 281141 | DILM32-XSP(230V50HZ, 240V60HZ) | Bobina di ricambio AC per DILM17.38   | 34,00       |      | 1                |
| 281145 | DILM32-XSP(240V50/60HZ)        | Bobina di ricambio AC per DILM17.38   | 34,00       |      | 1                |
| 281143 | DILM32-XSP(400V50HZ, 440V60HZ) | Bobina di ricambio AC per DILM17.38   | 34,00       |      | 1                |
| 281137 | DILM32-XSP(42V50HZ, 48V60HZ)   | Bobina di ricambio AC per DILM17.38   | 34,00       |      | 1                |
| 281157 | DILM32-XSP(RDC130)             | Bobina di ricambio DC per DILM17.38   | 84,97       |      | 1                |
| 281155 | DILM32-XSP(RDC24)              | Bobina di ricambio DC per DILM17.38   | 84,97       |      | 1                |
| 281158 | DILM32-XSP(RDC240)             | Bobina di ricambio DC per DILM17.38   | 84,97       |      | 1                |
| 281156 | DILM32-XSP(RDC60)              | Bobina di ricambio DC per DILM17.38   | 84,97       |      | 1                |
| 112419 | DILM32-XSP(V24)                | Resistenza per misure segnali con contattori basso assorbimento DILM7...38            | 13,32       |      | 1                |
| 281203 | DILM32-XSPR240                 | Spegniarco RC 130-240VAC x DILM17-38  | 13,29       |      | 10               |
| 281202 | DILM32-XSPR48                  | Spegniarco RC 24-48VAC x DILM17-38  | 13,29       |      | 10               |
| 150684 | DILM32-XSPR130                 | Spegniarco RC 110-130VAC x DILM17-38  | 13,29       |      | 10               |
| 281204 | DILM32-XSPR500                 | Spegniarco RC 240-500VAC x DILM17-38  | 14,77       |      | 10               |
| 281213 | DILM32-XSPV130                 | Filtro a varistore 48-130VAC x DILM17-38  | 11,84       |      | 10               |
| 281214 | DILM32-XSPV240                 | Filtro a varistore 130-240VAC x DILM17-38   | 11,84       |      | 10               |
| 281212 | DILM32-XSPV48                  | Filtro a varistore 24-48VAC x DILM17-38   | 11,84       |      | 10               |
| 281215 | DILM32-XSPV500                 | Filtro a varistore 240-500VAC x DILM17-38   | 14,77       |      | 10               |
| 281223 | DILM32-XSPVL240                | Filtro a varistore 130-240VAC + LED x DILM17-38                                       | 14,77       |      | 10               |
| 281222 | DILM32-XSPVL48                 | Filtro a varistore 24-48VAC + LED x DILM17-38   | 14,77       |      | 10               |
| 105210 | DILM32-XTED11-1(RA24)          | Mod. temp. elettronico ritardato alla diseccitazione 24V AC/DC 0,05-1s                | 96,28       |      | 1                |
| 105211 | DILM32-XTED11-1(RAC130)        | Mod. temp. elettronico ritardato alla diseccitazione 100-130V AC 0,05-1s              | 96,28       |      | 1                |
| 105212 | DILM32-XTED11-1(RAC240)        | Mod. temp. elettronico ritardato alla diseccitazione 200-240V AC 0,05-1s              | 96,28       |      | 1                |
| 104943 | DILM32-XTED11-10(RA24)         | Mod. temp. elettronico ritardato alla diseccitazione 24V AC/DC 0,5-10s                | 96,28       |      | 1                |
| 104944 | DILM32-XTED11-10(RAC130)       | Mod. temp. elettronico ritardato alla diseccitazione 100-130V AC 0,5-10s              | 96,28       |      | 1                |
| 104945 | DILM32-XTED11-10(RAC240)       | Mod. temp. elettronico ritardato alla diseccitazione 200-240V AC 0,5-10s              | 96,28       |      | 1                |
| 104946 | DILM32-XTED11-100(RA24)        | Mod. temp. elettronico ritardato alla diseccitazione 24V AC/DC 5-100s                 | 96,28       |      | 1                |
| 104947 | DILM32-XTED11-100(RAC130)      | Mod. temp. elettronico ritardato alla diseccitazione 100-130V AC 5-100s               | 96,28       |      | 1                |
| 104948 | DILM32-XTED11-100(RAC240)      | Mod. temp. elettronico ritardato alla diseccitazione 200-240V AC 5-100s               | 96,28       |      | 1                |
| 101440 | DILM32-XTEE11(RA24)            | Mod. temp. elettronico ritardato all'eccitazione 24V AC/DC 0,05-10s/ 0,5-10s/5-100s   | 87,66       |      | 1                |
| 101441 | DILM32-XTEE11(RAC130)          | Mod. temp. elettronico ritardato all'eccitazione 100-130V AC 0,05-10s/ 0,5-10s/5-100s | 87,66       |      | 1                |
| 101442 | DILM32-XTEE11(RAC240)          | Mod. temp. elettronico ritardato all'eccitazione 200-240V AC 0,05-10s/ 0,5-10s/5-100s | 87,66       |      | 1                |
| 101449 | DILM32-XTEPLH                  | Calotta di protezione   | 4,98        |      | 1                |

| Codice   | Tipo                             | Descrizione  | Prezzo<br>€ | Note | Conf.<br>[pezzi] |
|--|----------------------------------|--|-------------|------|------------------|
| 101446   | DILM32-XTEY20(RA24)              | Mod. temp. elettronico per applicazione stella-triangolo 24V AC/DC 1-30s     | 96,28       |      | 1                |
| 101447   | DILM32-XTEY20(RAC130)            | Mod. temp. elettronico per applicazione stella-triangolo 100-130V AC 1-30s   | 96,28       |      | 1                |
| 101448   | DILM32-XTEY20(RAC240)            | Mod. temp. elettronico per applicazione stella-triangolo 200-240V AC 1-30s   | 96,28       |      | 1                |
| 281227   | DILM32-XVB                       | Connettore meccanico x DILM7-38, DILA  | 0,25        |      | 50               |
| 106491   | DILM65-XIP2X                     | Coprimorsetti DILM40...72  | 1,27        |      | 1                |
| 281198   | DILM65-XMV                       | Interblocco meccanico x DILM40-72  | 13,29       |      | 1                |
| 281195   | DILM65-XP1                       | Connettore di parallelo x DILM40-72  | 19,92       |      | 1                |
| 101057   | DILM65-XRL                       | Kit invertitori x DILM40-72  | 35,90       |      | 1                |
| 281192   | DILM65-XS1                       | Ponti di stella x DILM40-72  | 7,49        |      | 10               |
| 101058   | DILM65-XSL                       | Kit stella-triangolo x DILM40-72   | 42,06       |      | 1                |
| 281177   | DILM65-XSP(110V50/60HZ)          | Bobina di ricambio AC per DILM40...72  | 34,00       |      | 1                |
| 281168   | DILM65-XSP(110V50HZ,120V60HZ)    | Bobina di ricambio AC per DILM40...72  | 34,00       |      | 1                |
| 281175   | DILM65-XSP(230V50HZ,240V60HZ)    | Bobina di ricambio AC per DILM40...72  | 534,00      |      | 1                |
| 281175   | DILM65-XSP(24V50/60HZ)           | Bobina di ricambio AC per DILM40...72  | 34,00       |      | 1                |
| 281173   | DILM65-XSP(400V50HZ,440V60HZ)    | Bobina di ricambio AC per DILM40...72  | 34,00       |      | 1                |
| 281167   | DILM65-XSP(42V50HZ,48V60HZ)      | Bobina di ricambio AC per DILM40...72  | 34,00       |      | 1                |
| 281187   | DILM65-XSP(RDC130)               | Bobina di ricambio DC per DILM40...72  | 118,98      |      | 1                |
| 281185   | DILM65-XSP(RDC24)                | Bobina di ricambio DC per DILM40...72  | 118,98      |      | 1                |
| 281188   | DILM65-XSP(RDC240)               | Bobina di ricambio DC per DILM40...72  | 118,98      |      | 1                |
| 281186   | DILM65-XSP(RDC60)                | Bobina di ricambio DC per DILM40...72  | 118,98      |      | 1                |
| 101486   | DILM95-XSL                       | Kit stella-triangolo x DILM80-95   | 120,80      |      | 1                |
| 281206   | DILM95-XSPR240                   | Spegniarco RC 130-240VAC x DILM40-72   | 16,95       |      | 10               |
| 281205   | DILM95-XSPR48                    | Spegniarco RC 24-48VAC x DILM40-72   | 16,95       |      | 10               |
| 150685   | DILM95-XSPR130                   | Spegniarco RC 110-130VAC x DILM40-72   | 16,95       |      | 10               |
| 281207   | DILM95-XSPR500                   | Spegniarco RC 240-500VAC x DILM40-72   | 18,62       |      | 10               |
| 281217   | DILM95-XSPV130                   | Filtro a varistore 48-130VAC x DILM40-72                                     | 16,95       |      | 10               |
| 281218   | DILM95-XSPV240                   | Filtro a varistore 130-240VAC x DILM40-72                                    | 16,95       |      | 10               |
| 281216   | DILM95-XSPV48                    | Filtro a varistore 24-48VAC x DILM40-72                                      | 16,95       |      | 10               |
| 281219   | DILM95-XSPV500                   | Filtro a varistore 240-500VAC x DILM40-72                                    | 18,62       |      | 10               |
| 281225   | DILM95-XSPVL240                  | Filtro a varistore 130-240VAC + LED x DILM40-72                              | 17,77       |      | 10               |
| 281224   | DILM95-XSPVL48                   | Filtro a varistore 24-48VAC + LED x DILM40-72                                | 17,77       |      | 10               |
| 230068   | DILM95-XSP(110V50/60HZ)          | Bobina di ricambio AC per DILM80...95  | 56,22       |      | 1                |
| 230058   | DILM95-XSP(110V50HZ,120V60HZ)    | Bobina di ricambio AC per DILM80...95  | 56,22       |      | 1                |
| 230062   | DILM95-XSP(230V50HZ,240V60HZ)    | Bobina di ricambio AC per DILM80...95  | 56,22       |      | 1                |
| 230066   | DILM95-XSP(24V50/60HZ)           | Bobina di ricambio AC per DILM80...95  | 56,22       |      | 1                |
| 230064   | DILM95-XSP(400V50HZ,440V60HZ)    | Bobina di ricambio AC per DILM80...95  | 56,22       |      | 1                |
| 229994   | DILM95-XSP(42V50HZ,48V60HZ)      | Bobina di ricambio AC per DILM80...95  | 56,22       |      | 1                |
| 230082   | DILM95-XSP(RDC130)               | Bobina di ricambio DC per DILM80...95  | 136,09      |      | 1                |
| 230080   | DILM95-XSP(RDC24)                | Bobina di ricambio DC per DILM80...95  | 136,09      |      | 1                |
| 230107   | DILM95-XSP(RDC240)               | Bobina di ricambio DC per DILM80...95  | 136,09      |      | 1                |
| 230081   | DILM95-XSP(RDC60)                | Bobina di ricambio DC per DILM80...95  | 136,09      |      | 1                |
| 207517   | XGKE-GE                          | Foglio targhette per siglatura apparecchi                                    | 3,45        |      | 25               |
| Accessori per contattori DILM 185...1000                           |                                  |  |             |      |                  |
| 289161   | DILH1400-XSP/E(RAW250)           | Bobina + Inter. elettronica per contattore DILH1400(RAW250)                  | 1.362,43    |      | 1                |
| 289146   | DILM1000-XSP/E(RA110)            | Bobina + Inter. elettronica per contattore DILM580/650/750/820/1000(RA110)   | 933,63      |      | 1                |
| 289145   | DILM1000-XSP/E(RA250)            | Bobina + Inter. elettronica per contattore DILM580/650/750/820/1000(RA250)   | 933,63      |      | 1                |
| 289147   | DILM1000-XSP/E(RAC500)           | Bobina + Inter. elettronica per contattore DILM580/650/750/820/1000(RAC500)  | 933,63      |      | 1                |
| 208292   | DILM185-XP1                      | Connettore parallelo x DILM185   | 117,06      |      | 1                |
| 101488   | DILM225-XSL                      | Kit stella-triangolo x DILM185-225   | 274,19      |      | 1                |
| 139560   | DILM225A-XHB                     | Calotta coprimorsetti x DILM185A/225A  | 26,71       |      | 1                |
| 139561   | DILM225A-XKU-S                   | Morsetti per cavi x DILM185A/225A  | 108,52      |      | 1                |
| 139564   | DILM225A-XSP(RAC120)             | Bobina + Inter. elettronica per contattore DILM185A/225A(RAC120)             | 208,64      |      | 1                |
| 139562   | DILM225A-XSP(RAC24)              | Bobina + Inter. elettronica per contattore DILM185A/225A(RAC24)              | 208,64      |      | 1                |
| 139565   | DILM225A-XSP(RAC240)             | Bobina + Inter. elettronica per contattore DILM185A/225A(RAC240)             | 208,64      |      | 1                |
| 139566   | DILM225A-XSP(RAC440)             | Bobina + Inter. elettronica per contattore DILM185A/225A(RAC440)             | 208,64      |      | 1                |
| 139563   | DILM225A-XSP(RAC48)              | Bobina + Inter. elettronica per contattore DILM185A/225A(RAC48)              | 208,64      |      | 1                |
| 139567   | DILM225A-XSP(RAC500)             | Bobina + Inter. elettronica per contattore DILM185A/225A(RAC500)             | 208,64      |      | 1                |
| 139570   | DILM225A-XSP(RDC130)             | Bobina + Inter. elettronica per contattore DILM185A/225A(RDC130)             | 302,64      |      | 1                |
| 139568   | DILM225A-XSP(RDC24)              | Bobina + Inter. elettronica per contattore DILM185A/225A(RDC24)              | 302,64      |      | 1                |
| 139571   | DILM225A-XSP(RDC240)             | Bobina + Inter. elettronica per contattore DILM185A/225A(RDC240)             | 302,64      |      | 1                |
| 139569   | DILM225A-XSP(RDC60)              | Bobina + Inter. elettronica per contattore DILM185A/225A(RDC60)              | 302,64      |      | 1                |
| 274201   | DILM250-S-XSP/E(110-120V50/60HZ) | Bobina + Inter. elettronica per contattore DILM185/225/250-S(110-120VAC)     | 353,39      |      | 1                |
| 274202   | DILM250-S-XSP/E(220-240V50/60HZ) | Bobina + Inter. elettronica per contattore DILM185/225/250-S(220-240VAC)     | 353,39      |      | 1                |
| 208251   | DILM250-XSP/E(RA110)             | Bobina + Inter. elettronica per contattore DILM185/225/250(RA110)            | 393,11      |      | 1                |
| 208252   | DILM250-XSP/E(RA250)             | Bobina + Inter. elettronica per contattore DILM185/225/250(RA250)            | 393,11      |      | 1                |
| 208253   | DILM250-XSP/E(RAC500)            | Bobina + Inter. elettronica per contattore DILM185/225/250(RAC500)           | 393,11      |      | 1                |
| 208250   | DILM250-XSP/E(RDC48)             | Bobina + Inter. elettronica per contattore DILM185/225/250(RDC48)            | 393,11      |      | 1                |
| 208287   | DILM400-XHB                      | Calotta coprimorsetti x DILM185/225/250/300/400                              | 26,71       |      | 1                |
| 208287   | DILM400-XKU-S                    | Morsetti per cavi x DILM250/400  | 117,57      |      | 1                |
| 208291   | DILM400-XS1                      | Ponti di stella x DILM185-400  | 58,45       |      | 1                |
| 274204   | DILM500-S-XSP/E(110-120V50/60HZ) | Bobina + Inter. elettronica per contattore DILM300/400/500/570-S(110-120VAC) | 530,17      |      | 1                |
| 274205   | DILM500-S-XSP/E(220-240V50/60HZ) | Bobina + Inter. elettronica per contattore DILM300/400/500/570-S(220-240VAC) | 530,17      |      | 1                |
| 208286   | DILM500-XHB                      | Calotta coprimorsetti x DILM500  | 31,65       |      | 1                |
| 208289   | DILM500-XMV                      | Interblocco meccanico  | 35,93       |      | 1                |
| 208290   | DILM500-XS1                      | Ponti di stella x DILM500  | 73,23       |      | 1                |
| 208255   | DILM500-XSP/E(RA110)             | Bobina + Inter. elettronica per contattore DILM300/400/500(RA110)            | 589,65      |      | 1                |
| 208256   | DILM500-XSP/E(RA250)             | Bobina + Inter. elettronica per contattore DILM300/400/500(RA250)            | 589,65      |      | 1                |
| 208257   | DILM500-XSP/E(RAC500)            | Bobina + Inter. elettronica per contattore DILM300/400/500(RAC500)           | 589,65      |      | 1                |
| 208254   | DILM500-XSP/E(RDC48)             | Bobina + Inter. elettronica per contattore DILM300/400/500(RDC48)            | 589,65      |      | 1                |
| 150628   | DILM570-XKB-S                    | Calotta coprimorsetti x DILM500/570  | 103,28      |      | 1                |
| 208285   | DILM650-XHB                      | Calotta coprimorsetti x DILM580/650  | 74,22       |      | 1                |
| 208284   | DILM820-XHB                      | Calotta coprimorsetti x DILM580/650/750/820/1000                             | 83,98       |      | 1                |
| 208285   | DILM820-XKB-S                    | Set di morsetti per bandelle in Cu x DILM750-820                             | 108,34      |      | 1                |
| 208288   | DILM820-XMV                      | Interblocco meccanico  | 515,05      |      | 1                |
| 125946   | DILH2600-XSM                     | Filtro spegniarco per DILM1600-DILH2600                                      | 232,62      |      | 1                |
| 125947   | DILM1000-XSM                     | Filtro spegniarco per DILM580-DILH1400                                       | 171,47      |      | 1                |
| Accessori per contattori quadripolari DILP                         |                                  |  |             |      |                  |
| 207477   | DILP250-XHB                      | Coprimorsetti x DILP250  | 53,46       |      | 2                |
| 207472   | DILP250-XMV                      | Interblocco meccanico x DILP250  | 75,65       |      | 1                |
| 207478   | DILP315-XHB                      | Coprimorsetti x DILP315  | 56,17       |      | 2                |
| 207473   | DILP315-XMV                      | Interblocco meccanico x DILP315  | 107,72      |      | 1                |
| 207479   | DILP800-XHB                      | Coprimorsetti x DILP500/630/800  | 88,51       |      | 2                |
| 207471   | DILP800-XHI-SA                   | Contatti ausiliari laterali 1NA+1NC x DILP250/315/500/630/800                | 32,73       |      | 1                |
| 207470   | DILP800-XHI-SI                   | Contatti ausiliari laterali 1NA+1NC x DILP250/315/500/630/800                | 32,39       |      | 1                |
| 207474   | DILP800-XMV                      | Interblocco meccanico x DILP500/630/800                                      | 671,33      |      | 1                |
| SISTEMA SMARTWIRE-DT   |                                  |  |             |      |                  |
| Sistema di cablaggio di comando e controllo ad innesto per DIL/MSC |                                  |  |             |      |                  |
| 107040   | NHI-E-10LPKZ0                    | Contatto frontale NA per PKZM0 già cablato per stato salvamotore             | 10,28       |      | 5                |
| 107030   | SWIRE-4DI-2DO-R                  | Modulo comando contattori DILM40...1600, 4di, 2 uscite relè                  | 171,60      |      | 1                |
| 107031   | SWIRE-CAB-000                    | Tappo di protezione per ultimo modulo, nessuna funzione elettrica            | 2,55        |      | 25               |
| 107032   | SWIRE-CAB-008                    | Cavo piatto preconfezionato a 6 poli SmartWire-DT, lunghezza 8,5 cm.         | 5,48        |      | 25               |
| 107033   | SWIRE-CAB-011                    | Cavo piatto preconfezionato a 6 poli SmartWire-DT, lunghezza 11 cm.          | 5,72        |      | 25               |
| 107034   | SWIRE-CAB-015                    | Cavo piatto preconfezionato a 6 poli SmartWire-DT, lunghezza 15 cm.          | 6,20        |      | 25               |
| 107035   | SWIRE-CAB-025                    | Cavo piatto preconfezionato a 6 poli SmartWire-DT, lunghezza 25 cm.          | 7,00        |      | 5                |
| 107036   | SWIRE-CAB-100                    | Cavo piatto preconfezionato a 6 poli SmartWire-DT, lunghezza 1 m.            | 9,97        |      | 1                |
| 107037   | SWIRE-CAB-200                    | Cavo piatto preconfezionato a 6 poli SmartWire-DT, lunghezza 2 m.            | 11,21       |      | 1                |
| 107028   | SWIRE-DIL                        | Modulo per comando contattori DILM7...38e DILA                               | 60,76       |      | 5                |
| 107027   | SWIRE-GW-DP                      | Gateway per protocollo Profibus-DP   | 395,41      |      | 1                |

| Codice  | Tipo             | Descrizione   | Prezzo<br>€ | Note | Conf.<br>[pezzi] |
|---|------------------|---|-------------|------|------------------|
| 106950  | EASY223-SWIRE    | Gateway per protocolli EasyNET e CANopen  | 389,50      |      | 1                |
| 107029  | SWIRE-PF         | Power Feeder supplementare sistema SmartWire-DT   | 143,61      |      | 1                |
| <b>RELE TERMICI</b>                                 |                  |   |             |      |                  |
| Relè termici a bimetallo x Minicontattori DILE      |                  |   |             |      |                  |
| 14263   | ZE-0,16          | Relè termico a bimetallo 0,1-0,16 A montaggio diretto   | 47,86       |      | 5                |
| 14285   | ZE-0,24          | Relè termico a bimetallo 0,16-0,24 A montaggio diretto  | 47,86       |      | 5                |
| 14300   | ZE-0,4           | Relè termico a bimetallo 0,24-0,4 A montaggio diretto   | 47,86       |      | 5                |
| 14333   | ZE-0,6           | Relè termico a bimetallo 0,4-0,6 A montaggio diretto  | 47,86       |      | 5                |
| 14376   | ZE-1,0           | Relè termico a bimetallo 0,6-1,0 A montaggio diretto  | 47,86       |      | 5                |
| 14432   | ZE-1,6           | Relè termico a bimetallo 1-1,6 A montaggio diretto  | 47,86       |      | 5                |
| 14479   | ZE-2,4           | Relè termico a bimetallo 1,6-2,4 A montaggio diretto  | 47,86       |      | 5                |
| 14518   | ZE-4             | Relè termico a bimetallo 2-4 A montaggio diretto  | 47,86       |      | 5                |
| 14565   | ZE-6             | Relè termico a bimetallo 4-6 A montaggio diretto  | 47,86       |      | 5                |
| 14708   | ZE-9             | Relè termico a bimetallo 6-9 A montaggio diretto  | 47,86       |      | 5                |
| 14752   | ZE-12            | Relè termico a bimetallo 9-12 A montaggio diretto   | 47,86       |      | 1                |
| <b>Relè Termici xStart</b>                          |                  |   |             |      |                  |
| 278431  | ZB12-0,16        | Relè termico a bimetallo 0,1-0,16A mont.diretto x DILM7/9/12/15                               | 47,80       |      | 1                |
| 278432  | ZB12-0,24        | Relè termico a bimetallo 0,16-0,24A mont.diretto x DILM7/9/12/15                              | 47,80       |      | 1                |
| 278433  | ZB12-0,4         | Relè termico a bimetallo 0,24-0,4A mont.diretto x DILM7/9/12/15                               | 47,80       |      | 1                |
| 278434  | ZB12-0,6         | Relè termico a bimetallo 0,4-0,6A mont.diretto x DILM7/9/12/15                                | 47,80       |      | 1                |
| 278435  | ZB12-1,0         | Relè termico a bimetallo 0,6-1,0A mont.diretto x DILM7/9/12/15                                | 47,80       |      | 1                |
| 278436  | ZB12-1,6         | Relè termico a bimetallo 1,0-1,6A mont.diretto x DILM7/9/12/15                                | 47,80       |      | 1                |
| 278437  | ZB12-2,4         | Relè termico a bimetallo 1,6-2,4A mont.diretto x DILM7/9/12/15                                | 47,80       |      | 1                |
| 278438  | ZB12-4           | Relè termico a bimetallo 2,4-4A mont.diretto x DILM7/9/12/15                                  | 47,80       |      | 1                |
| 278439  | ZB12-6           | Relè termico a bimetallo 4-6A mont.diretto x DILM7/9/12/15                                    | 47,80       |      | 1                |
| 278440  | ZB12-10          | Relè termico a bimetallo 6-10A mont.diretto x DILM7/9/12/15                                   | 47,80       |      | 1                |
| 278441  | ZB12-12          | Relè termico a bimetallo 10-12A mont.diretto x DILM7/9/12/15                                  | 47,80       |      | 1                |
| 290168  | ZB12-16          | Relè termico a bimetallo 12-16A mont.diretto x DILM7/9/12/15                                  | 54,37       |      | 1                |
| 278442  | ZB32-0,16        | Relè termico a bimetallo 0,1-0,16A mont.diretto x DILM17/25/32/38                             | 61,64       |      | 1                |
| 278443  | ZB32-0,24        | Relè termico a bimetallo 0,16-0,24A mont.diretto x DILM17/25/32/38                            | 61,64       |      | 1                |
| 278444  | ZB32-0,4         | Relè termico a bimetallo 0,24-0,4A mont.diretto x DILM17/25/32/38                             | 61,64       |      | 1                |
| 278445  | ZB32-0,6         | Relè termico a bimetallo 0,4-0,6A mont.diretto x DILM17/25/32/38                              | 61,64       |      | 1                |
| 278446  | ZB32-1,0         | Relè termico a bimetallo 0,6-1,0A mont.diretto x DILM17/25/32/38                              | 61,64       |      | 1                |
| 278447  | ZB32-1,6         | Relè termico a bimetallo 1,0-1,6A mont.diretto x DILM17/25/32/38                              | 61,64       |      | 1                |
| 278448  | ZB32-2,4         | Relè termico a bimetallo 1,6-2,4A mont.diretto x DILM17/25/32/38                              | 61,64       |      | 1                |
| 278449  | ZB32-4           | Relè termico a bimetallo 2,4-4A mont.diretto x DILM17/25/32/38                                | 61,64       |      | 1                |
| 278450  | ZB32-6           | Relè termico a bimetallo 4-6A mont.diretto x DILM17/25/32/38                                  | 61,64       |      | 1                |
| 278451  | ZB32-10          | Relè termico a bimetallo 6-10A mont.diretto x DILM17/25/32/38                                 | 61,64       |      | 1                |
| 278452  | ZB32-16          | Relè termico a bimetallo 10-16A mont.diretto x DILM17/25/32/38                                | 61,64       |      | 1                |
| 278453  | ZB32-24          | Relè termico a bimetallo 16-24A mont.diretto x DILM17/25/32/38                                | 61,64       |      | 1                |
| 278454  | ZB32-32          | Relè termico a bimetallo 24-32A mont.diretto x DILM17/25/32/38                                | 99,18       |      | 1                |
| 11274   | ZB32-38          | Relè termico a bimetallo 24-32A mont.diretto x DILM17/25/32/38/38                             | 99,18       |      | 1                |
| 278455  | ZB65-10          | Relè termico a bimetallo 6-10A mont.diretto x DILM40/50/65/72                                 | 67,63       |      | 1                |
| 278456  | ZB65-16          | Relè termico a bimetallo 10-16A mont.diretto x DILM40/50/65/72                                | 67,63       |      | 1                |
| 278457  | ZB65-24          | Relè termico a bimetallo 16-24A mont.diretto x DILM40/50/65/72                                | 67,63       |      | 1                |
| 278458  | ZB65-40          | Relè termico a bimetallo 24-40A mont.diretto x DILM40/50/65/72                                | 99,24       |      | 1                |
| 278459  | ZB65-57          | Relè termico a bimetallo 40-57A mont.diretto x DILM40/50/65/72                                | 145,45      |      | 1                |
| 278460  | ZB65-65          | Relè termico a bimetallo 57-65A mont.diretto x DILM40/50/65/72                                | 145,45      |      | 1                |
| 108792  | ZB65-75          | Relè termico a bimetallo 65-75A mont.diretto x DILM40/50/65/72                                | 164,72      |      | 1                |
| 278461  | ZB150-35         | Relè termico a bimetallo 24-35A mont.diretto x DILM80/95/115/150/170                          | 161,14      |      | 1                |
| 278462  | ZB150-50         | Relè termico a bimetallo 35-50A mont.diretto x DILM80/95/115/150/170                          | 173,54      |      | 1                |
| 278463  | ZB150-70         | Relè termico a bimetallo 50-70A mont.diretto x DILM80/95/115/150/170                          | 177,77      |      | 1                |
| 278464  | ZB150-100        | Relè termico a bimetallo 70-100A mont.diretto x DILM80/95/115/150/170                         | 221,83      |      | 1                |
| 278465  | ZB150-125        | Relè termico a bimetallo 100-125A mont.diretto x DILM80/95/115/150/170                        | 254,28      |      | 1                |
| 278466  | ZB150-150        | Relè termico a bimetallo 125-150A mont.diretto x DILM80/95/115/150/170                        | 277,67      |      | 1                |
| 107316  | ZB150-175        | Relè termico a bimetallo 145-175A mont.diretto x DILM80/95/115/150/170                        | 283,69      |      | 1                |
| 278468  | ZB150-50/KK      | Relè termico a bimetallo 35-50A mont.separato x DILM80/95/115/150/170                         | 183,42      |      | 1                |
| 278469  | ZB150-70/KK      | Relè termico a bimetallo 50-70A mont.separato x DILM80/95/115/150/170                         | 188,36      |      | 1                |
| 278470  | ZB150-100/KK     | Relè termico a bimetallo 70-100A mont.separato x DILM80/95/115/150/170                        | 230,85      |      | 1                |
| 278471  | ZB150-125/KK     | Relè termico a bimetallo 100-125A mont.separato x DILM80/95/115/150/170                       | 269,87      |      | 1                |
| 278472  | ZB150-150/KK     | Relè termico a bimetallo 125-150A mont.separato x DILM80/95/115/150/170                       | 296,34      |      | 1                |
| 107317  | ZB150-175/KK     | Relè termico a bimetallo 145-175A mont.separato x DILM80/95/115/150/170                       | 299,34      |      | 1                |
| 278473  | ZB32-XEZ         | Zoccolo per montaggio separato x ZB32   | 11,04       |      | 1                |
| 278474  | ZB65-XEZ         | Zoccolo per montaggio separato x ZB65   | 17,59       |      | 1                |
| 136480  | ZEB12-1,65       | Relè termico elettronico 0,33-1,65A mont.diretto x DILM7/9/12/15                              | 208,41      |      | 1                |
| 136483  | ZEB12-1,65-GF    | Relè termico elettronico 0,33-1,65A + dispersione verso terra mont.diretto x DILM7/9/12/15    | 326,07      |      | 1                |
| 136481  | ZEB12-5          | Relè termico elettronico 1-5A mont.diretto x DILM7/9/12/15                                    | 208,41      |      | 1                |
| 136484  | ZEB12-5-GF       | Relè termico elettronico 1-5A + dispersione verso terra mont.diretto x DILM7/9/12/15          | 326,07      |      | 1                |
| 136482  | ZEB12-20         | Relè termico elettronico 4-20A mont.diretto x DILM7/9/12/15                                   | 208,41      |      | 1                |
| 136485  | ZEB12-20-GF      | Relè termico elettronico 4-20A + dispersione verso terra mont.diretto x DILM7/9/12/15         | 326,07      |      | 1                |
| 136486  | ZEB32-1,65       | Relè termico elettronico 0,33-1,65A mont.diretto x DILM17/25/32/38                            | 231,58      |      | 1                |
| 136494  | ZEB32-1,65-KK    | Relè termico elettronico 0,33-1,65A mont.separato x DILM17/25/32/38                           | 231,58      |      | 1                |
| 136490  | ZEB32-1,65-GF    | Relè termico elettronico 0,33-1,65A + dispersione verso terra mont.diretto x DILM17/25/32/38  | 362,29      |      | 1                |
| 136498  | ZEB32-1,65-GF/KK | Relè termico elettronico 0,33-1,65A + dispersione verso terra mont.separato x DILM17/25/32/38 | 362,29      |      | 1                |
| 136487  | ZEB32-5          | Relè termico elettronico 1-5A mont.diretto x DILM17/25/32/38                                  | 231,58      |      | 1                |
| 136495  | ZEB32-5/KK       | Relè termico elettronico 1-5A mont.separato x DILM17/25/32/38                                 | 231,58      |      | 1                |
| 136491  | ZEB32-5-GF       | Relè termico elettronico 1-5A + dispersione verso terra mont.diretto x DILM17/25/32/38        | 362,29      |      | 1                |
| 136499  | ZEB32-5-GF/KK    | Relè termico elettronico 1-5A + dispersione verso terra mont.separato x DILM17/25/32/38       | 362,29      |      | 1                |
| 136488  | ZEB32-20         | Relè termico elettronico 4-20A mont.diretto x DILM17/25/32/38                                 | 231,58      |      | 1                |
| 136496  | ZEB32-20/KK      | Relè termico elettronico 4-20A mont.separato x DILM17/25/32/38                                | 231,58      |      | 1                |
| 136492  | ZEB32-20-GF      | Relè termico elettronico 4-20A + dispersione verso terra mont.diretto x DILM17/25/32/38       | 362,29      |      | 1                |
| 136500  | ZEB32-20-GF/KK   | Relè termico elettronico 4-20A + dispers. verso terra mont.sep. x DILM17/25/32/38             | 362,29      |      | 1                |
| 136489  | ZEB32-45         | Relè termico elettronico 9-45A mont.diretto x DILM17/25/32/38                                 | 231,58      |      | 1                |
| 136497  | ZEB32-45/KK      | Relè termico elettronico 9-45A mont.separato x DILM17/25/32/38/40/50                          | 231,58      |      | 1                |
| 136493  | ZEB32-45-GF      | Relè termico elettronico 9-45A + dispersione verso terra mont.diretto x DILM17/25/32/38       | 362,29      |      | 1                |
| 136501  | ZEB32-45-GF/KK   | Relè termico elettr. 9-45A + disp. verso terra mont.sep. x DILM17/25/32/38/40/50              | 362,29      |      | 1                |
| 136502  | ZEB65-45         | Relè termico elettronico 9-45A mont.diretto x DILM40/50/65/72                                 | 324,21      |      | 1                |
| 136503  | ZEB65-45-GF      | Relè termico elettronico 9-45A + dispersione verso terra mont.diretto x DILM40/50/65/72       | 398,52      |      | 1                |
| 136504  | ZEB65-100        | Relè termico elettronico 20-100A mont.diretto x DILM40/50/65/72                               | 433,80      |      | 1                |
| 136505  | ZEB65-100-GF     | Relè termico elettronico 20-100A + dispersione verso terra mont.diretto x DILM40/50/65/72     | 541,44      |      | 1                |
| 136506  | ZEB150-100       | Relè termico elettronico 20-100A mont.diretto x DILM80/95/115/150/170                         | 506,10      |      | 1                |
| 136508  | ZEB150-100/KK    | Relè termico elettronico 20-100A mont.separato x DILM25/32/38/40/50/80/95/115                 | 506,10      |      | 1                |
| 136507  | ZEB150-100-GF    | Relè termico elettr. 20-100A + dispersione verso terra mont.diretto x DILM80/95/115/150/170   | 590,67      |      | 1                |
| 136509  | ZEB150-100-GF/KK | Relè termico elettr. 20-100A + disp. verso terra mont.sep. x DILM25/32/38/40/50/80/95/115     | 590,67      |      | 1                |
| 164303  | ZEB150-175       | Relè termico elettronico 35-175A mont.diretto x DILM80/95/115/150/170                         | 641,14      |      | 1                |
| 164304  | ZEB150-175-GF    | Relè termico elettr. 35-175A + dispersione verso terra mont.diretto x DILM80/95/115/150/170   | 781,72      |      | 1                |
| 164305  | ZEB150-175/KK    | Relè termico elettronico 35-175A mont.separato x DILM80/95/115/150/170                        | 669,24      |      | 1                |
| 164306  | ZEB150-175-GF/KK | Relè termico elettr. 35-175A + disper. verso terra mont.separato x DILM80/95/115/150/170      | 809,88      |      | 1                |
| 164307  | ZEB225A-175      | Relè termico elettronico 35-175A mont.diretto x DILM185A/225A                                 | 669,24      |      | 1                |
| 164308  | ZEB225A-175-GF   | Relè termico elettr. 35-175A + dispersione verso terra mont.diretto x DILM185A/225A           | 809,88      |      | 1                |
| <b>Relè termici a bimetallo x DILM185, DILM1000</b> |                  |   |             |      |                  |
| 139572  | Z5-70/FF225A     | Relè termico a bimetallo 50-70 A montaggio diretto DILM185A/225A                              | 277,79      |      | 1                |
| 139573  | Z5-100/FF225A    | Relè termico a bimetallo 70-100 A montaggio diretto DILM185A/225A                             | 292,33      |      | 1                |
| 139574  | Z5-125/FF225A    | Relè termico a bimetallo 95-125 A montaggio diretto DILM185A/225A                             | 292,33      |      | 1                |
| 139575  | Z5-160/FF225A    | Relè termico a bimetallo 120-160 A montaggio diretto DILM185A/225A                            | 309,51      |      | 1                |
| 139576  | Z5-220/FF225A    | Relè termico a bimetallo 160-220 A montaggio diretto DILM185A/225A                            | 309,51      |      | 1                |
| 139577  | Z5-250/FF225A    | Relè termico a bimetallo 200-250 A montaggio diretto DILM185A/225A                            | 309,51      |      | 1                |
| 210070  | Z5-70/FF250      | Relè termico a bimetallo 50-70 A montaggio diretto DILM250/300A                               | 262,12      |      | 1                |



| Codice  | Tipo                     | Descrizione   | Prezzo<br>€ | Note | Conf.<br>[pezzi] |
|---|--------------------------|---|-------------|------|------------------|
| 210071  | Z5-100/FF250             | Relè termico a bimetallo 70-100 A montaggio diretto DILM250/300A                        | 273,27      |      | 1                |
| 210072  | Z5-125/FF250             | Relè termico a bimetallo 95-125 A montaggio diretto DILM250/300A                        | 273,27      |      | 1                |
| 210073  | Z5-160/FF250             | Relè termico a bimetallo 120-160 A montaggio diretto DILM250/300A                       | 299,08      |      | 1                |
| 210074  | Z5-220/FF250             | Relè termico a bimetallo 160-220 A montaggio diretto DILM250/300A                       | 299,08      |      | 1                |
| 210075  | Z5-250/FF250             | Relè termico a bimetallo 200-250 A montaggio diretto DILM250/300A                       | 299,08      |      | 1                |
| 139578  | Z5-300/FF250             | Relè termico a bimetallo 250-300 A montaggio diretto DILM250/300A                       | 351,70      |      | 1                |
| 139579  | Z5/FF225A-XHB-Z          | Calotta di protezione mont.diretto su DILM185A/225A con Z5/FF225A                       | 53,43       |      | 1                |
| 215217  | Z5/FF250-XHB             | Calotta di protezione x Z5...FF250  | 27,23       |      | 1                |
| 215218  | Z5/FF250-XHB-Z           | Calotta di protezione mont.diretto su DILM250/300A                                      | 18,57       |      | 1                |
| <b>Relè termici a T.A.</b>                          |                          |   |             |      |                  |
| 245   | ZW7-63                   | Relè termico a T.A. mont.separato 42-63A  | 754,89      |      | 1                |
| 2618  | ZW7-90                   | Relè termico a T.A. mont.separato 60-90A  | 754,89      |      | 1                |
| 4991  | ZW7-125                  | Relè termico a T.A. mont.separato 85-125A   | 793,83      |      | 1                |
| 7364  | ZW7-160                  | Relè termico a T.A. mont.separato 110-160A  | 793,83      |      | 1                |
| 9737  | ZW7-240                  | Relè termico a T.A. mont.separato 160-240A  | 794,68      |      | 1                |
| 52448   | ZW7-290                  | Relè termico a T.A. mont.separato 190-290A  | 794,68      |      | 1                |
| 45329   | ZW7-400                  | Relè termico a T.A. mont.separato 270-400A  | 902,29      |      | 1                |
| 47702   | ZW7-540                  | Relè termico a T.A. mont.separato 360-540A  | 902,29      |      | 1                |
| 50075   | ZW7-630                  | Relè termico a T.A. mont.separato 420-630A  | 902,29      |      | 1                |
| <b>Termoprotettori a termistori EMT6</b>            |                          |   |             |      |                  |
| 66166   | EMT6                     | Termoprotettore a termistori  | 120,30      |      | 1                |
| 66167   | EMT6-DB                  | Termoprotettore a termistori  | 212,66      |      | 1                |
| 66168   | EMT6-DBK                 | Termoprotettore a termistori (approv. ATEX)   | 289,75      |      | 1                |
| 66400   | EMT6(230V)               | Termoprotettore a termistori  | 102,51      |      | 1                |
| 66401   | EMT6-DB(230V)            | Termoprotettore a termistori  | 183,00      |      | 1                |
| 269470  | EMT6-K                   | Termoprotettore a termistori (approv. ATEX)   | 129,92      |      | 1                |
| 269471  | EMT6-KDB                 | Termoprotettore a termistori (approv. ATEX)   | 222,97      |      | 1                |
| <b>RELE DI SICUREZZA, DI MISURA, TEMPORIZZATORI</b> |                          |   |             |      |                  |
| <b>Relè sicurezza ESR5</b>                          |                          |   |             |      |                  |
| 118700  | ESR5-NO-21-24VAC-DC      | Relè di sicurezza a 2 canali (24V DC,50/60HZ)   | 212,40      |      | 1                |
| 118701  | ESR5-NO-41-24VAC-DC      | Relè di sicurezza a 1 canale (24V DC,50/60HZ)   | 202,09      |      | 1                |
| 118702  | ESR5-NO-31-24VAC-DC      | Relè di sicurezza a 2 canali (24V DC,50/60HZ)   | 227,41      |      | 1                |
| 118703  | ESR5-NZ-21-24VAC-DC      | Relè di sicurezza a 2 canali per comandi a 2 mani (24V DC,50/60HZ)                      | 295,19      |      | 1                |
| 118704  | ESR5-NO-31-24V-230VAC-DC | Relè di sicurezza a 2 canali (24-230V DC,50/60HZ)                                       | 415,67      |      | 1                |
| 118705  | ESR5-NV3-30              | Relè di sicurezza rit. alla diseccitazione (24V DC)                                     | 377,84      |      | 1                |
| 118706  | ESR5-VE3-42              | Relè di sicurezza - espansione rit. alla diseccitazione                                 | 346,15      |      | 1                |
| 118707  | ESR5-NE-51-24VAC-DC      | Relè di sicurezza - espansione  | 205,16      |      | 1                |
| 119380  | ESR5-NO-31-230VAC        | Relè di sicurezza a 2 canali (230V DC,50/60HZ)  | 271,57      |      | 1                |
| 153152  | ESR5-NOS-31-230VAC       | Relè di sicurezza a 1 canale (230V DC,50/60HZ)  | 271,57      |      | 1                |
| <b>Relè di misura e controllo EMR4/EMR5</b>         |                          |   |             |      |                  |
| 106942  | EMR4-11-1-A              | Controllore di corrente   | 325,48      |      | 1                |
| 106943  | EMR4-115-1-A             | Controllore di corrente   | 325,48      |      | 1                |
| 106944  | EMR4-115-1-B             | Controllore di corrente   | 273,88      |      | 1                |
| 221784  | EMR4-F500-2              | Relè sequenza fasi  | 158,49      |      | 1                |
| 221789  | EMR4-N100-1-B            | Relè di livello   | 164,63      |      | 1                |
| 221790  | EMR4-N500-2-B            | Relè di livello   | 235,52      |      | 1                |
| 221791  | EMR4-N500-2-A            | Relè di livello   | 290,71      |      | 1                |
| 221792  | EMR4-RDC-1-A             | Controllore di isolamento   | 408,05      |      | 1                |
| 221793  | EMR4-RAC-1-A             | Controllore di isolamento   | 315,21      |      | 1                |
| 221794  | EMR4-PH45                | Calotta piombabile 45 mm  | 15,75       |      | 1                |
| 221795  | EMR4-PH22                | Calotta piombabile 22,5 mm  | 15,75       |      | 1                |
| 134221  | EMR5-W500-1-D            | Controllore di fase   | 290,14      |      | 1                |
| 134222  | EMR5-A400-1              | Controllore di asimmetria fasi  | 244,01      |      | 1                |
| 134223  | EMR5-AW300-1-C           | Controllore di fase multifunzione   | 307,26      |      | 1                |
| 134224  | EMR5-AW500-1-D           | Controllore di fase multifunzione   | 307,26      |      | 1                |
| 134225  | EMR5-AWN170-1-E          | Controllore di fase multifunzione   | 320,72      |      | 1                |
| 134226  | EMR5-AWN280-1-F          | Controllore di fase multifunzione   | 320,72      |      | 1                |
| 134227  | EMR5-W300-1-C            | Controllore di fase   | 290,14      |      | 1                |
| 134228  | EMR5-W380-1              | Controllore di fase   | 257,32      |      | 1                |
| 134229  | EMR5-W400-1              | Controllore di fase   | 257,32      |      | 1                |
| 134230  | EMR5-A300-1-C            | Controllore di asimmetria fasi  | 296,50      |      | 1                |
| 134232  | EMR5-N080-1-B            | Relè di livello   | 167,72      |      | 1                |
| 134233  | EMR5-AWN280-1            | Controllore di fase multifunzione   | 374,97      |      | 1                |
| 134234  | EMR5-AWN500-1            | Controllore di fase multifunzione   | 374,97      |      | 1                |
| 134235  | EMR5-AWM580-2            | Controllore di fase multifunzione   | 383,05      |      | 1                |
| 134236  | EMR5-AWM720-2            | Controllore di fase multifunzione   | 383,05      |      | 1                |
| 134237  | EMR5-AWM820-2            | Controllore di fase multifunzione   | 383,05      |      | 1                |
| <b>Temporizzatori ETR</b>                           |                          |   |             |      |                  |
| 31882   | ETR4-11-A                | Temporizzatore elettronico rit. all'eccitazione 24-240V AC/DC                           | 93,89       |      | 1                |
| 31884   | ETR4-51-A                | Temporizzatore elettronico stella/triang. 24-240V AC/DC                                 | 102,56      |      | 1                |
| 31888   | ETR4-70-A                | Temporizzatore elettronico 2 cont. selez. 24-240V AC/DC                                 | 177,31      |      | 1                |
| 31891   | ETR4-69-A                | Temporizzatore elettronico multif. 24-240V AC/DC  | 131,30      |      | 1                |
| 48878   | DILET11-30-A             | Temporizzatore rit.eccitazione 1,5-30s  | 84,32       |      | 1                |
| 48886   | DILET11-M-A              | Temporizzatore rit.eccitazione multiscala   | 109,52      |      | 1                |
| 48893   | DILET70-A                | Temporizzatore multifunzione multiscala   | 164,97      |      | 1                |
| 262684  | ETR2-11                  | Temporizzatore elettronico rit. all'eccitazione 24-48V DC 24-240V AC                    | 153,69      |      | 1                |
| 262686  | ETR2-12                  | Temporizzatore elettronico rit. alla diseccitazione 24-48V DC 24-240V AC                | 153,69      |      | 1                |
| 262687  | ETR2-21                  | Temporizzatore elettronico con cont. passante 24-48V DC 24-240V AC                      | 153,69      |      | 1                |
| 262688  | ETR2-42                  | Temporizzatore elettronico lampegg. 24-48V DC 24-240V AC                                | 153,69      |      | 1                |
| 262689  | ETR2-69                  | Temporizzatore elettronico multif. 24-48V DC 24-240V AC                                 | 176,41      |      | 1                |
| 262730  | ETR2-44                  | Temporizzatore elettronico lampegg. 2 tempi 24-48V DC 24-240V AC                        | 176,41      |      | 1                |
| 119426  | ETR2-11-D                | Temporizzatore elettronico rit. all'eccitazione 24-48V DC 24-240V AC con 2 contatti     | 181,48      |      | 1                |
| 119427  | ETR2-12-D                | Temporizzatore elettronico rit. alla diseccitazione 24-48V DC 24-240V AC con 2 contatti | 181,48      |      | 1                |
| 119428  | ETR2-69-D                | Temporizzatore elettronico multif. 24-48V DC 24-240V AC con 2 contatti                  | 241,87      |      | 1                |
| <b>Relè monitoraggio stato contattore</b>           |                          |   |             |      |                  |
| 106170  | CMD(24VDC)               | Relè monitoraggio stato dei contatti di potenza   | 244,23      |      | 1                |
| 106172  | CMD(220-240VAC)          | Relè monitoraggio stato dei contatti di potenza   | 244,23      |      | 1                |

INTERRUTTORI PER PROTEZIONE MOTORE PKZM0, PKZM4 E PKE  
Composizione del sistema

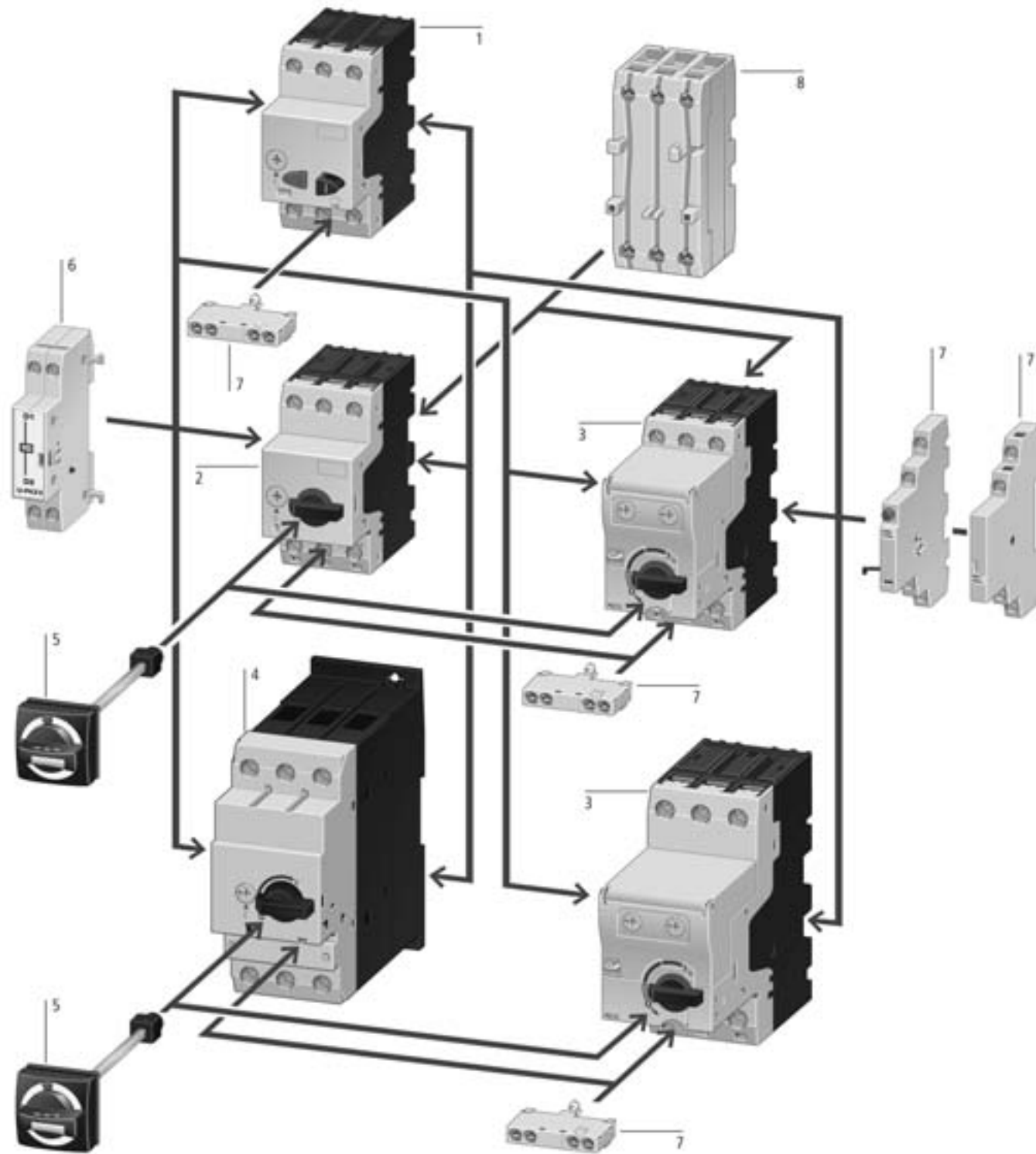

- 1 Interruttore salvamotore PKZM01 a pulsanti
- 2 Interruttore salvamotore PKZM0
- 3 Interruttore salvamotore elettronico PKE
- 4 Interruttore salvamotore PKZM4
- 5 Maniglia per comando rinviato e bloccoporta IP65
- 6 Bobina di sgancio
- 7 Contatti ausiliari
- 8 Limitatori di corrente

| Codice  | Tipo          | Descrizione   | Prezzo<br>€ | Note | Conf.<br>[pezzi] |
|---|---------------|---|-------------|------|------------------|
| <b>INTERRUTTORI PER PROTEZIONE MOTORE PKZMO-PKZM4-PKE</b>                           |               |   |             |      |                  |
| Interruttori salvamotore con comando a pulsanti PKZM01 0,16..25A                    |               |   |             |      |                  |
| 278475  | PKZM01-0,16   | Interruttore salvamotore a pulsanti 0,16A             | 68,73       |      | 1                |
| 278476  | PKZM01-0,25   | Interruttore salvamotore a pulsanti 0,25A             | 68,73       |      | 1                |
| 278477  | PKZM01-0,4    | Interruttore salvamotore a pulsanti 0,4A              | 68,73       |      | 1                |
| 278478  | PKZM01-0,63   | Interruttore salvamotore a pulsanti 0,63A             | 73,16       |      | 1                |
| 278479  | PKZM01-1      | Interruttore salvamotore a pulsanti 1A                | 79,43       |      | 1                |
| 278480  | PKZM01-1,6    | Interruttore salvamotore a pulsanti 1,6A              | 82,33       |      | 1                |
| 278481  | PKZM01-2,5    | Interruttore salvamotore a pulsanti 2,5A              | 82,33       |      | 1                |
| 278482  | PKZM01-4      | Interruttore salvamotore a pulsanti 4A                | 82,33       |      | 1                |
| 278483  | PKZM01-6,3    | Interruttore salvamotore a pulsanti 6,3A              | 82,33       |      | 1                |
| 278484  | PKZM01-10     | Interruttore salvamotore a pulsanti 10A               | 95,66       |      | 1                |
| 278485  | PKZM01-12     | Interruttore salvamotore a pulsanti 12A               | 95,66       |      | 1                |
| 283390  | PKZM01-16     | Interruttore salvamotore a pulsanti 16A               | 95,66       |      | 1                |
| 283383  | PKZM01-20     | Interruttore salvamotore a pulsanti 20A               | 103,20      |      | 1                |
| 288893  | PKZM01-25     | Interruttore salvamotore a pulsanti 25A               | 123,36      |      | 1                |
| 286069  | PKZM01-0,25-G | Interruttore salvamotore a pulsanti in custodia 0,25A | 89,32       |      | 1                |
| 286080  | PKZM01-0,4-G  | Interruttore salvamotore a pulsanti in custodia 0,4A  | 89,32       |      | 1                |
| 286081  | PKZM01-0,63-G | Interruttore salvamotore a pulsanti in custodia 0,63A | 93,61       |      | 1                |
| 286082  | PKZM01-1-G    | Interruttore salvamotore a pulsanti in custodia 1A    | 99,68       |      | 1                |
| 286083  | PKZM01-1,6-G  | Interruttore salvamotore a pulsanti in custodia 1,6A  | 102,45      |      | 1                |
| 286084  | PKZM01-2,5-G  | Interruttore salvamotore a pulsanti in custodia 2,5A  | 102,45      |      | 1                |
| 286085  | PKZM01-4-G    | Interruttore salvamotore a pulsanti in custodia 4A    | 102,45      |      | 1                |
| 286086  | PKZM01-6,3-G  | Interruttore salvamotore a pulsanti in custodia 6,3A  | 102,45      |      | 1                |
| 286087  | PKZM01-10-G   | Interruttore salvamotore a pulsanti in custodia 10A   | 115,32      |      | 1                |
| 286088  | PKZM01-12-G   | Interruttore salvamotore a pulsanti in custodia 12A   | 115,32      |      | 1                |
| 286089  | PKZM01-16-G   | Interruttore salvamotore a pulsanti in custodia 16A   | 115,32      |      | 1                |
| Interruttori salvamotore con comando rotativo PKZMO 0,16..32A                       |               |   |             |      |                  |
| 72730   | PKZMO-0,16    | Interruttore salvamotore 0,16A                        | 68,73       |      | 1                |
| 72731   | PKZMO-0,25    | Interruttore salvamotore 0,25A                        | 68,73       |      | 1                |
| 72732   | PKZMO-0,4     | Interruttore salvamotore 0,4A                         | 68,73       |      | 1                |
| 72733   | PKZMO-0,63    | Interruttore salvamotore 0,63A                        | 73,16       |      | 1                |
| 72734   | PKZMO-1       | Interruttore salvamotore 1A                           | 79,43       |      | 1                |
| 72735   | PKZMO-1,6     | Interruttore salvamotore 1,6A                         | 82,33       |      | 1                |
| 72736   | PKZMO-2,5     | Interruttore salvamotore 2,5A                         | 82,33       |      | 1                |
| 72737   | PKZMO-4       | Interruttore salvamotore 4A                           | 82,33       |      | 1                |
| 72738   | PKZMO-6,3     | Interruttore salvamotore 6,3A                         | 82,33       |      | 1                |
| 72739   | PKZMO-10      | Interruttore salvamotore 10A                          | 95,66       |      | 1                |
| 278486  | PKZMO-12      | Interruttore salvamotore 12A                          | 95,66       |      | 1                |
| 46938   | PKZMO-16      | Interruttore salvamotore 16A                          | 95,66       |      | 1                |
| 46988   | PKZMO-20      | Interruttore salvamotore 20A                          | 103,20      |      | 1                |
| 46989   | PKZMO-25      | Interruttore salvamotore 25A                          | 123,36      |      | 1                |
| 278489  | PKZMO-32      | Interruttore salvamotore 32A                          | 140,57      |      | 1                |
| Interruttori salvamotore PKZMO-SC 0,16..16A con morsetti d'uscita a molla           |               |   |             |      |                  |
| 229828  | PKZMO-0,16-SC | Interruttore salvamotore 0,16A morsetti vite-molla    | 68,73       |      | 1                |
| 229829  | PKZMO-0,25-SC | Interruttore salvamotore 0,25A morsetti vite-molla    | 68,73       |      | 1                |
| 229830  | PKZMO-0,4-SC  | Interruttore salvamotore 0,4A morsetti vite-molla     | 68,73       |      | 1                |
| 229831  | PKZMO-0,63-SC | Interruttore salvamotore 0,63A morsetti vite-molla    | 73,16       |      | 1                |
| 229832  | PKZMO-1-SC    | Interruttore salvamotore 1A morsetti vite-molla       | 79,43       |      | 1                |
| 229833  | PKZMO-1,6-SC  | Interruttore salvamotore 1,6A morsetti vite-molla     | 82,33       |      | 1                |
| 229834  | PKZMO-2,5-SC  | Interruttore salvamotore 2,5A morsetti vite-molla     | 82,33       |      | 1                |
| 229835  | PKZMO-4-SC    | Interruttore salvamotore 4A morsetti vite-molla       | 82,33       |      | 1                |
| 229836  | PKZMO-6,3-SC  | Interruttore salvamotore 6,3A morsetti vite-molla     | 82,33       |      | 1                |
| 229837  | PKZMO-10-SC   | Interruttore salvamotore 10A morsetti vite-molla      | 95,66       |      | 1                |
| 278487  | PKZMO-12-SC   | Interruttore salvamotore 12A morsetti vite-molla      | 95,66       |      | 1                |
| 229838  | PKZMO-16-SC   | Interruttore salvamotore 16A morsetti vite-molla      | 95,66       |      | 1                |
| Interruttori salvamotore PKZMO-C 0,16..16A con morsetti d'ingresso e uscita a molla |               |   |             |      |                  |
| 229669  | PKZMO-0,16-C  | Interruttore salvamotore 0,16A morsetti mors. a molla | 68,73       |      | 1                |
| 229670  | PKZMO-0,25-C  | Interruttore salvamotore 0,25A morsetti mors. a molla | 68,73       |      | 1                |
| 229671  | PKZMO-0,4-C   | Interruttore salvamotore 0,4A morsetti mors. a molla  | 68,73       |      | 1                |
| 229672  | PKZMO-0,63-C  | Interruttore salvamotore 0,63A morsetti mors. a molla | 73,16       |      | 1                |
| 229673  | PKZMO-1-C     | Interruttore salvamotore 1A morsetti mors. a molla    | 79,43       |      | 1                |
| 229674  | PKZMO-1,6-C   | Interruttore salvamotore 1,6A morsetti mors. a molla  | 82,33       |      | 1                |
| 229675  | PKZMO-2,5-C   | Interruttore salvamotore 2,5A morsetti mors. a molla  | 82,33       |      | 1                |
| 229676  | PKZMO-4-C     | Interruttore salvamotore 4A morsetti mors. a molla    | 82,33       |      | 1                |
| 229677  | PKZMO-6,3-C   | Interruttore salvamotore 6,3A morsetti mors. a molla  | 82,33       |      | 1                |
| 229678  | PKZMO-10-C    | Interruttore salvamotore 10A morsetti mors. a molla   | 95,66       |      | 1                |
| 278488  | PKZMO-12-C    | Interruttore salvamotore 12A morsetti mors. a molla   | 95,66       |      | 1                |
| 229679  | PKZMO-16-C    | Interruttore salvamotore 16A morsetti mors. a molla   | 95,66       |      | 1                |
| Interruttori salvamotore PKZM4 16..65A  |               |   |             |      |                  |
| 222350  | PKZM4-16      | Interruttore salvamotore 16A                          | 154,59      |      | 1                |
| 222352  | PKZM4-25      | Interruttore salvamotore 25A                          | 158,90      |      | 1                |
| 222353  | PKZM4-32      | Interruttore salvamotore 32A                          | 189,12      |      | 1                |
| 222354  | PKZM4-40      | Interruttore salvamotore 40A                          | 216,22      |      | 1                |
| 222355  | PKZM4-50      | Interruttore salvamotore 50A                          | 245,17      |      | 1                |
| 222394  | PKZM4-58      | Interruttore salvamotore 58A                          | 252,85      |      | 1                |
| 222413  | PKZM4-63      | Interruttore salvamotore 65A                          | 260,51      |      | 1                |
| Interruttori salvamotore PKZM4 16..32A per mercato UL 489                           |               |   |             |      |                  |
| 132591  | PKZM4-16-CB   | Interruttore salvamotore 16A                          | 309,76      |      | 1                |
| 132592  | PKZM4-25-CB   | Interruttore salvamotore 25A                          | 334,33      |      | 1                |
| 132593  | PKZM4-32-CB   | Interruttore salvamotore 32A                          | 375,30      |      | 1                |
| Interruttori solo magnetici PKMO 0,16..32A  |               |   |             |      |                  |
| 72720   | PKMO-0,16     | Interruttore salvamotore solo magnetico 0,16A         | 66,76       |      | 1                |
| 72721   | PKMO-0,25     | Interruttore salvamotore solo magnetico 0,25A         | 66,76       |      | 1                |
| 72722   | PKMO-0,4      | Interruttore salvamotore solo magnetico 0,4A          | 66,76       |      | 1                |
| 72723   | PKMO-0,63     | Interruttore salvamotore solo magnetico 0,63A         | 69,87       |      | 1                |
| 72724   | PKMO-1        | Interruttore salvamotore solo magnetico 1A            | 72,87       |      | 1                |
| 72725   | PKMO-1,6      | Interruttore salvamotore solo magnetico 1,6A          | 81,10       |      | 1                |
| 72726   | PKMO-2,5      | Interruttore salvamotore solo magnetico 2,5A          | 81,10       |      | 1                |
| 72727   | PKMO-4        | Interruttore salvamotore solo magnetico 4A            | 81,10       |      | 1                |
| 72728   | PKMO-6,3      | Interruttore salvamotore solo magnetico 6,3A          | 81,10       |      | 1                |
| 72729   | PKMO-10       | Interruttore salvamotore solo magnetico 10A           | 94,03       |      | 1                |
| 278490  | PKMO-12       | Interruttore salvamotore solo magnetico 12A           | 94,03       |      | 1                |
| 44502   | PKMO-16       | Interruttore salvamotore solo magnetico 16A           | 94,03       |      | 1                |
| 203594  | PKMO-20       | Interruttore salvamotore solo magnetico 20A           | 99,10       |      | 1                |
| 44503   | PKMO-25       | Interruttore salvamotore solo magnetico 25A           | 117,75      |      | 1                |
| 278491  | PKMO-32       | Interruttore salvamotore solo magnetico 32A           | 134,20      |      | 1                |
| Interruttori per protezione trasformatori PKZMO-T 0,16..25A                         |               |   |             |      |                  |
| 88907   | PKZMO-0,16-T  | Interruttore per protezione trasformatore 0,16A       | 73,67       |      | 1                |
| 88908   | PKZMO-0,25-T  | Interruttore per protezione trasformatore 0,25A       | 73,67       |      | 1                |
| 88909   | PKZMO-0,4-T   | Interruttore per protezione trasformatore 0,4A        | 73,67       |      | 1                |
| 88910   | PKZMO-0,63-T  | Interruttore per protezione trasformatore 0,63A       | 78,29       |      | 1                |
| 88911   | PKZMO-1-T     | Interruttore per protezione trasformatore 1A          | 81,25       |      | 1                |
| 88912   | PKZMO-1,6-T   | Interruttore per protezione trasformatore 1,6A        | 87,26       |      | 1                |
| 88913   | PKZMO-2,5-T   | Interruttore per protezione trasformatore 2,5A        | 87,26       |      | 1                |
| 88914   | PKZMO-4-T     | Interruttore per protezione trasformatore 4A          | 87,26       |      | 1                |
| 88915   | PKZMO-6,3-T   | Interruttore per protezione trasformatore 6,3A        | 87,26       |      | 1                |

| Codice  | Tipo               | Descrizione   | Prezzo<br>€ | Note | Conf.<br>[pezzi] |
|---|--------------------|---|-------------|------|------------------|
| 88916   | PKZM0-10-T         | Interruttore per protezione trasformatore 10A                                     | 101,55      |      | 1                |
| 278492  | PKZM0-12-T         | Interruttore per protezione trasformatore 12A                                     | 101,55      |      | 1                |
| 88917   | PKZM0-16-T         | Interruttore per protezione trasformatore 16A                                     | 101,55      |      | 1                |
| 88918   | PKZM0-20-T         | Interruttore per protezione trasformatore 20A                                     | 108,25      |      | 1                |
| 278493  | PKZM0-25-T         | Interruttore per protezione trasformatore 25A                                     | 130,94      |      | 1                |
| Interruttori salvamotore elettronici con sganciatore estraibile PKE |                    |   |             |      |                  |
| 121721  | PKE12              | Base 12A per PKE  | 68,99       |      | 1                |
| 121722  | PKE32              | Base 32A per PKE  | 76,78       |      | 1                |
| 138258  | PKE65              | Base 65A per PKE  | 198,95      |      | 1                |
| 121723  | PKE-XTU-1,2        | Sganciatore estraibile versione standard 0,3-1,2A per PKE                         | 154,97      |      | 1                |
| 121724  | PKE-XTU-4          | Sganciatore estraibile versione standard 1-4A per PKE                             | 154,97      |      | 1                |
| 121725  | PKE-XTU-12         | Sganciatore estraibile versione standard 3-12A per PKE                            | 149,30      |      | 1                |
| 121726  | PKE-XTU-32         | Sganciatore estraibile versione standard 8-32A per PKE                            | 156,93      |      | 1                |
| 121727  | PKE-XTUA-1,2       | Sganciatore estraibile versione avanzata 0,3-1,2A per PKE                         | 177,85      |      | 1                |
| 121728  | PKE-XTUA-4         | Sganciatore estraibile versione avanzata 1-4A per PKE                             | 177,85      |      | 1                |
| 121729  | PKE-XTUA-12        | Sganciatore estraibile versione avanzata 3-12A per PKE                            | 172,11      |      | 1                |
| 121730  | PKE-XTUA-32        | Sganciatore estraibile versione avanzata 8-32A per PKE                            | 179,94      |      | 1                |
| 138259  | PKE-XTU-65         | Sganciatore estraibile versione standard 16-65A per PKE65                         | 209,96      |      | 1                |
| 138260  | PKE-XTUA-65        | Sganciatore estraibile versione avanzata 16-65A per PKE65                         | 252,00      |      | 1                |
| 138261  | PKE-XTUW-32        | Sganciatore estraibile versione standard 8-32A per PKE65                          | 187,94      |      | 1                |
| 138262  | PKE-XTUWA-32       | Sganciatore estraibile versione avanzata 8-32A per PKE65                          | 219,73      |      | 1                |
| 153164  | PKE-XTUCP-36       | Sganciatore estraibile versione standard 15-36A 5-8lr protezione impianti per PKE | 185,87      |      | 1                |
| 121731  | PKE12/XTU-1,2      | Salvamotore elettronico PKE completo 0,3-1,2A                                     | 228,59      |      | 1                |
| 121732  | PKE12/XTU-4        | Salvamotore elettronico PKE completo 1-4A   | 228,59      |      | 1                |
| 121733  | PKE12/XTU-12       | Salvamotore elettronico PKE completo 3-12A  | 222,47      |      | 1                |
| 121734  | PKE32/XTU-32       | Salvamotore elettronico PKE completo 8-32A  | 237,46      |      | 1                |
| 138516  | PKE65/XTU-65       | Salvamotore elettronico PKE65 completo 16-65A                                     | 419,40      |      | 1                |
| 138517  | PKE65/XTUW-32      | Salvamotore elettronico PKE65 completo 8-32A                                      | 396,76      |      | 1                |
| 170483  | PKE65/AKXTUW-32-SP | Partenza diretta Type E 32A   | 520,67      |      | 1                |
| 170482  | PKE65/AKXTU-65-SP  | Partenza diretta Type E 65A   | 533,54      |      | 1                |
| 168796  | PKE-XTUWCP-36      | Sganciatore 15-36A per PKE65  | 250,59      |      | 1                |
| 168798  | PKE-XTUCP-65       | Sganciatore 30-65A per PKE65  | 260,99      |      | 1                |
| 168973  | PKE65/XTUWCP-36    | PKE completo 15-36A   | 534,76      |      | 1                |
| 168974  | PKE65/XTUCP-65     | PKE completo 30-65A   | 545,52      |      | 1                |
| Kit di cablaggio rapido TPC x PKZM0 - PKZM4 - PKE e DIL             |                    |   |             |      |                  |
| 283149  | PKZM0-XDM12        | Kit di cablaggio Avviatore diretto  | 10,45       |      | 1                |
| 283153  | PKZM0-XDM32        | Kit di cablaggio Avviatore diretto  | 14,93       |      | 1                |
| 101053  | PKZM4-XDM65        | Kit di cablaggio Avviatore diretto  | 53,72       |      | 1                |
| 283185  | PKZM0-XRM12        | Kit cablaggio Teleinvertitore   | 37,36       |      | 1                |
| 283189  | PKZM0-XRM32        | Kit cablaggio Teleinvertitore   | 44,83       |      | 1                |
| 239349  | PKZM0-XM32DE       | Elemento di connessione meccanica   | 4,57        |      | 5                |
| 101056  | PKZM4-XM65DE       | Elemento di connessione meccanica   | 25,58       |      | 5                |
| 283132  | PKZM0-XC45         | Piastra per PKZM0 - PKE   | 10,83       |      | 4                |
| 101054  | PKZM4-XC55/2       | Piastra per PKZM4   | 29,79       |      | 4                |
| Accessori per PKZM0 - PKZM4 - PKE                                   |                    |   |             |      |                  |
| 202354  | SP-PKZ0            | Adattatore per sistema sbarre   | 20,43       |      | 2                |
| 208655  | SP-32/45-PKZ0      | Adattatore per sistema sbarre   | 20,43       |      | 2                |
| 82160   | N-PKZ0             | Barretta di neutro per PKZM0 - PKE  | 3,47        |      | 20               |
| 35127   | SVB-PKZ0-E         | Blocco lucchet.   | 11,02       |      | 1                |
| 35129   | SVB-PKZ0-CI        | Blocco lucchet.   | 11,02       |      | 1                |
| 203595  | VH120-PKZ0         | Contatti ausiliari anticipati 2NA x PKZM0, PKZM0-T, PKM0, PKE                     | 15,34       |      | 5                |
| 278495  | VH120-PKZ01        | Contatti ausiliari anticipati 2NA x PKZM01  | 15,34       |      | 5                |
| 82884   | NH1E-10-PKZ0       | Contatti aux [1NA] per PKZM0/4 - PKE  | 9,41        |      | 5                |
| 72896   | NH11-PKZ0          | Contatti aux [1NA+ 1NC] per PKZM0/4 - PKE   | 12,87       |      | 5                |
| 229680  | NH1-11-PKZ0-C      | Contatti aux [1NA+ 1NC] per PKZM0/4 - PKE mors. a molla                           | 12,87       |      | 5                |
| 72895   | NH12-PKZ0          | Contatti aux [1NA+ 2NC] per PKZM0/4 - PKE   | 20,99       |      | 5                |
| 82882   | NH1E-11-PKZ0       | Contatti aux [1NA+1NC] per PKZM0/4 - PKE  | 12,46       |      | 5                |
| 229681  | NH1E-10-PKZ0-C     | Contatti aux [1NA+1NC] per PKZM0/4 - PKE mors. a molla                            | 9,41        |      | 5                |
| 229682  | NH1E-01-PKZ0-C     | Contatti aux [1NC] per PKZM0/4 - PKE mors. a molla                                | 9,41        |      | 5                |
| 72894   | NH12-PKZ0          | Contatti aux [2NA+ 1NC] per PKZM0/4 - PKE   | 20,99       |      | 5                |
| 32721   | H-B3-PKZ0          | Copertura per collegamenti non utilizzati PKZM0 - PKE                             | 1,80        |      | 20               |
| 220228  | H-B3-PKZ4          | Copertura per collegamenti non utilizzati PKZM4 - PKE                             | 3,81        |      | 10               |
| 256581  | HB-PKZ4            | Coprimorsetti IP2X per PKZM4  | 3,97        |      | 1                |
| 281403  | CI-PKZ01           | Custodia IP40 per PKZM01  | 17,08       |      | 2                |
| 281404  | CI-PKZ01-G         | Custodia IP65 con membrana per PKZM01   | 23,96       |      | 2                |
| 281405  | CI-PKZ01-SVB       | Custodia IP65 lucchettabile in "0" per PKZM01                                     | 33,50       |      | 2                |
| 281944  | CI-PKZ01-SVB-V     | Custodia IP65 lucchettabile in "0" per PKZM01 + cont.anticipati                   | 33,50       |      | 1                |
| 281406  | CI-PKZ01-PVT       | Custodia IP65 con pulsante emergenza (sblocco a trazione) x PKZM01                | 50,91       |      | 2                |
| 281407  | CI-PKZ01-PVS       | Custodia IP65 con pulsante emergenza (sblocco a rotazione) x PKZM01               | 82,08       |      | 2                |
| 281633  | E-PKZ01            | Custodia da incasso IP40 x PKZM01   | 15,34       |      | 1                |
| 281634  | E-PKZ01-G          | Custodia da incasso IP65 con membrana per PKZM01                                  | 22,44       |      | 1                |
| 281635  | E-PKZ01-SVB        | Custodia da incasso IP65 lucchettabile in "0" per PKZM01                          | 32,21       |      | 1                |
| 281943  | E-PKZ01-SVB-V      | Custodia da incasso IP65 lucchettabile in "0" per PKZM01 + cont.anticipati        | 32,21       |      | 1                |
| 281636  | E-PKZ01-PVT        | Custodia da incasso IP65 con pulsante emergenza (sblocco a trazione) x PKZM01     | 50,03       |      | 1                |
| 281637  | E-PKZ01-PVS        | Custodia da incasso IP65 con pulsante emergenza (sblocco a rotazione) x PKZM01    | 81,91       |      | 1                |
| 219653  | CI-K2-PKZ0         | Custodia in materiale isolante  | 16,17       |      | 1                |
| 219654  | CI-K2-PKZ0-G       | Custodia in materiale isolante  | 18,72       |      | 1                |
| 219655  | CI-K2-PKZ0-GR      | Custodia in materiale isolante  | 25,05       |      | 1                |
| 219656  | CI-K2-PKZ0-GRV     | Custodia in materiale isolante  | 25,05       |      | 1                |
| 219657  | CI-K2-PKZ0-GV      | Custodia in materiale isolante  | 18,72       |      | 1                |
| 225524  | CI-K4-PKZ4-G       | Custodia in materiale isolante  | 45,05       |      | 1                |
| 225525  | CI-K4-PKZ4-GR      | Custodia in materiale isolante  | 49,55       |      | 1                |
| 267083  | CI-PKZ0-M          | Custodia in materiale isolante "tipo vecchio" metrico                             | 16,98       |      | 2                |
| 260089  | CI-PKZ0-GM         | Custodia in materiale isolante "tipo vecchio" metrico                             | 19,60       |      | 2                |
| 260104  | CI-PKZ0-GRM        | Custodia in materiale isolante "tipo vecchio" metrico                             | 26,30       |      | 2                |
| 263526  | CI-PKZ0-GVM        | Custodia in materiale isolante "tipo vecchio" metrico                             | 18,61       |      | 1                |
| 263525  | CI-PKZ0-GRVM       | Custodia in materiale isolante "tipo vecchio" metrico                             | 25,09       |      | 2                |
| 72906   | E-PKZ0             | Custodia per montaggio ad incasso   | 14,56       |      | 1                |
| 72907   | E-PKZ0-G           | Custodia per montaggio ad incasso   | 22,37       |      | 1                |
| 72908   | E-PKZ0-GR          | Custodia per montaggio ad incasso   | 23,38       |      | 1                |
| 30851   | AK-PKZ0            | Maniglia lucchet. PKZM0/4   | 2,46        |      | 5                |
| 82881   | CLPKZ0             | Modulo limitatore   | 49,40       |      | 1                |
| 72898   | AGM2-10-PKZ0       | Modulo segnalazione sgancio PKZM0/4 - PKE [2x1NA]                                 | 21,87       |      | 2                |
| 72899   | AGM2-01-PKZ0       | Modulo segnalazione sgancio PKZM0/4 - PKE [2x1NC]                                 | 21,87       |      | 2                |
| 32720   | BK25/3-PKZ0        | Morsetto di alimentazione PKZM0 - PKE   | 11,51       |      | 5                |
| 262518  | BK25/3-PKZ0-E      | Morsetto di alimentazione PKZM0 - PKE UL/CSA                                      | 11,51       |      | 5                |
| 272165  | BK50/3-PKZ4-E      | Morsetto di alimentazione PKZM4 UL/CSA  | 38,44       |      | 1                |
| 207451  | K-O1-K1/2          | Morsetto per conduttore di neutro   | 2,57        |      | 1                |
| 72900   | C-PKZ0             | Piastra a clip  | 6,60        |      | 10               |
| 203599  | PLPKZ0             | Piombatura  | 0,93        |      | 10               |
| 220220  | B3.0/2-PKZ4        | Sbarrette PKZM4   | 21,50       |      | 1                |
| 44945   | B3.1/2-PKZ0        | Sbarrette PKZM0 - PKE   | 13,46       |      | 10               |
| 44946   | B3.1/3-PKZ0        | Sbarrette PKZM0 - PKE   | 15,59       |      | 10               |
| 44947   | B3.1/4-PKZ0        | Sbarrette PKZM0 - PKE   | 18,04       |      | 10               |
| 44948   | B3.1/5-PKZ0        | Sbarrette PKZM0 - PKE   | 19,32       |      | 10               |
| 63959   | B3.2/4-PKZ0        | Sbarrette PKZM0 - PKE   | 18,71       |      | 10               |
| 63960   | B3.0/4-PKZ0        | Sbarrette PKZM0 - PKE   | 18,04       |      | 10               |
| 63961   | B3.0/2-PKZ0        | Sbarrette PKZM0 - PKE   | 13,46       |      | 10               |
| 63963   | B3.2/2-PKZ0        | Sbarrette PKZM0 - PKE   | 14,08       |      | 10               |
| 232289  | B3.0/3-PKZ0        | Sbarrette PKZM0 - PKE   | 15,54       |      | 1                |
| 232290  | B3.0/5-PKZ0        | Sbarrette PKZM0 - PKE   | 19,28       |      | 1                |

| Codice   | Tipo                    | Descrizione   | Prezzo<br>€ | Note | Conf.<br>[pezzi] |
|--|-------------------------|---|-------------|------|------------------|
| 220221   | B3.0/3-PKZ4             | Sbarrette PKZM4   | 27,88       |      | 1                |
| 220222   | B3.0/4-PKZ4             | Sbarrette PKZM4   | 34,23       |      | 1                |
| 220223   | B3.1/2-PKZ4             | Sbarrette PKZM4   | 22,56       |      | 1                |
| 220224   | B3.1/3-PKZ4             | Sbarrette PKZM4   | 28,81       |      | 1                |
| 220225   | B3.1/4-PKZ4             | Sbarrette PKZM4   | 35,14       |      | 1                |
| 220226   | B3.2/2-PKZ4             | Sbarrette PKZM4   | 24,30       |      | 1                |
| 220227   | B3.2/4-PKZ4             | Sbarrette PKZM4   | 37,10       |      | 1                |
| 982166   | A-PKZ0(*V60HZ)          | Sgan. a lancio di corrente (*V60HZ) per PKZM0/4 - PKE                           | 47,78       |      | 1                |
| 73184  | A-PKZ0(110V50HZ)        | Sgan. a lancio di corrente (110V50HZ) per PKZM0/4 - PKE                         | 39,32       |      | 1                |
| 73195  | A-PKZ0(120V60HZ)        | Sgan. a lancio di corrente (120V60HZ) per PKZM0/4 - PKE                         | 39,32       |      | 1                |
| 73187  | A-PKZ0(230V50HZ)        | Sgan. a lancio di corrente (230V50HZ) per PKZM0/4 - PKE                         | 39,32       |      | 1                |
| 73198  | A-PKZ0(240V60HZ)        | Sgan. a lancio di corrente (240V60HZ) per PKZM0/4 - PKE                         | 39,32       |      | 1                |
| 73181  | A-PKZ0(24V50HZ)         | Sgan. a lancio di corrente (24V50HZ) per PKZM0/4 - PKE                          | 39,32       |      | 1                |
| 73204  | A-PKZ0(125VDC)          | Sgan. a lancio di corrente (110VDC) per PKZM0/4 - PKE                           | 62,77       |      | 2                |
| 73200  | A-PKZ0(24VDC)           | Sgan. a lancio di corrente (24VDC) per PKZM0/4 - PKE                            | 49,30       |      | 1                |
| 73189  | A-PKZ0(380V50HZ)        | Sgan. a lancio di corrente (380V50HZ) per PKZM0/4 - PKE                         | 39,32       |      | 1                |
| 73190  | A-PKZ0(400V50HZ)        | Sgan. a lancio di corrente (400V50HZ) per PKZM0/4 - PKE                         | 39,32       |      | 1                |
| 82164  | A-PKZ0(440V60HZ)        | Sgan. a lancio di corrente (440V60HZ) per PKZM0/4 - PKE                         | 39,32       |      | 1                |
| 982163   | U-PKZ0(*V60HZ)          | Sgan. di minima tensione (*V60HZ) per PKZM0/4 - PKE                             | 47,78       |      | 1                |
| 73132  | U-PKZ0(110V50HZ)        | Sgan. di minima tensione (110V50HZ) per PKZM0/4 - PKE                           | 39,32       |      | 1                |
| 73143  | U-PKZ0(120V60HZ)        | Sgan. di minima tensione (120V60HZ) per PKZM0/4 - PKE                           | 39,32       |      | 1                |
| 73135  | U-PKZ0(230V50HZ)        | Sgan. di minima tensione (230V50HZ) per PKZM0/4 - PKE                           | 39,32       |      | 1                |
| 73146  | U-PKZ0(240V60HZ)        | Sgan. di minima tensione (240V60HZ) per PKZM0/4 - PKE                           | 39,32       |      | 1                |
| 73129  | U-PKZ0(24V50HZ)         | Sgan. di minima tensione (24V50HZ) per PKZM0/4 - PKE                            | 39,32       |      | 1                |
| 73138  | U-PKZ0(400V50HZ)        | Sgan. di minima tensione (400V50HZ) per PKZM0/4 - PKE                           | 39,32       |      | 1                |
| 82161  | U-PKZ0(440V60HZ)        | Sgan. di minima tensione (440V60HZ) per PKZM0/4 - PKE                           | 39,32       |      | 1                |
| 157862   | U-PKZ0(24VDC)           | Sgan. di minima tensione (24VDC) per PKZM0/4 - PKE                              | 121,70      |      | 2                |
| 220219   | MVS-LBM0-EM             | Sistema di montaggio e accessori di cablaggio                                   | 6,24        |      | 1                |
| 220230   | MVS-D0-EM               | Sistema di montaggio e accessori di cablaggio                                   | 19,04       |      | 1                |
| 106136   | PKZ0-XH-MCC             | Maniglia nera + Prolunga per PKZM0/4 a 90°                                      | 46,53       |      | 1                |
| 106137   | PKZ0-XRH-MCC            | Maniglia giallo rossa + Prolunga per PKZM0/4 a 90°                              | 50,54       |      | 1                |
| 106132   | PKZ0-XH                 | Maniglia nera + Prolunga per PKZM0/4  | 46,53       |      | 1                |
| 106133   | PKZ0-XRH                | Maniglia giallo rossa + Prolunga per PKZM0/4                                    | 50,54       |      | 1                |
| 164297   | PKZ0-XHT-MCC            | Maniglia per MCC  | 62,07       |      | 1                |
| 142418   | PKE-XH-MCC              | Maniglia nera + Prolunga per PKE a 90°  | 61,22       |      | 1                |
| 142419   | PKE-XRH-MCC             | Maniglia giallo rossa + Prolunga per PKE a 90°                                  | 61,22       |      | 1                |
| 142416   | PKE-XH                  | Maniglia nera + Prolunga per PKE  | 57,87       |      | 1                |
| 142417   | PKE-XRH                 | Maniglia giallo rossa + Prolunga per PKE  | 57,87       |      | 1                |
| 164299   | PKE-XHT-MCC             | Maniglia per MCC  | 71,43       |      | 1                |
| 134837   | PKE32-XMB               | Squadra di fissaggio per PKE  | 23,97       |      | 1                |
| 168970   | PKE32-COM               | Cavo di connessione   | 57,62       |      | 1                |
| <b>Adattatori per sistema a sbarre</b>               |                         |   |             |      |                  |
| 101451   | BBA0-25                 | Adattatore sistema sbarre 3P 25A  | 44,14       |      | 4                |
| 101452   | BBA0-32                 | Adattatore sistema sbarre 3P 32A  | 53,49       |      | 4                |
| 101459   | BBA4L-63                | Adattatore sistema sbarre 3P 63A  | 66,00       |      | 4                |
| 101453   | BBA0R-25                | Adattatore per invertitore su sistema a sbarre 3P 25A                           | 80,31       |      | 2                |
| 101454   | BBA0R-32                | Adattatore per invertitore su sistema a sbarre 3P 32A                           | 88,69       |      | 2                |
| 101455   | BBA0C-16                | Adattatore sistema sbarre 3P 16A molla  | 46,12       |      | 4                |
| 101457   | BBA4-63                 | Adattatore sistema sbarre 3P 63A  | 57,25       |      | 4                |
| 101481   | BBA0-25/2TS             | Adattatore universale sistema sbarre 3P 25A                                     | 41,96       |      | 4                |
| 101482   | BBA0/2TS-L              | Adattatore universale sistema sbarre 3P   | 31,21       |      | 4                |
| 101483   | BBA4/2TS-L              | Adattatore universale sistema sbarre 3P   | 43,35       |      | 4                |
| 101484   | BBA-XSM                 | Elemento affiancamento adattatori   | 13,13       |      | 10               |
| <b>Avviatori motore elettronici EMS</b>              |                         |   |             |      |                  |
| 170099   | EMS-DO-T2,4-24VDC       | Avviatore motore elettronico - partenza diretta                                 | 250,38      |      | 1                |
| 170100   | EMS-DO-T9-24VDC         | Avviatore motore elettronico - partenza diretta                                 | 250,38      |      | 1                |
| 170101   | EMS-RO-T2,4-24VDC       | Avviatore motore elettronico - partenza diretta con arresto d'emergenza         | 252,87      |      | 1                |
| 170102   | EMS-RO-T9-24VDC         | Avviatore motore elettronico - partenza diretta con arresto d'emergenza         | 252,87      |      | 1                |
| 170103   | EMS-DOS-T2,4-24VDC      | Avviatore motore elettronico - partenza con inversione                          | 263,63      |      | 1                |
| 170104   | EMS-DOS-T9-24VDC        | Avviatore motore elettronico - partenza con inversione                          | 263,63      |      | 1                |
| 170105   | EMS-ROS-T2,4-24VDC      | Avviatore motore elettronico - partenza con inversione con arresto d'emergenza  | 269,08      |      | 1                |
| 169789   | EMS-ROS-T9-24VDC        | Avviatore motore elettronico - partenza con inversione con arresto d'emergenza  | 269,08      |      | 1                |
| <b>Partenze motore assemblate MSC</b>                |                         |   |             |      |                  |
| <b>Avviatori diretti</b>                             |                         |   |             |      |                  |
| 281925   | MSC-D-0,25-M7(230V50HZ) | Avviatore diretto da 0,06 kW (230V50Hz,240V60Hz), coordinamento tipo 1 e 2      | 114,54      |      | 1                |
| 283154   | MSC-D-0,25-M7(24VDC)    | Avviatore diretto da 0,06 kW (24VDC), coordinamento tipo 1 e 2                  | 123,34      |      | 1                |
| 281926   | MSC-D-0,4-M7(230V50HZ)  | Avviatore diretto da 0,09 kW (230V50Hz,240V60Hz), coordinamento tipo 1 e 2      | 114,54      |      | 1                |
| 283155   | MSC-D-0,4-M7(24VDC)     | Avviatore diretto da 0,09 kW (24VDC), coordinamento tipo 1 e 2                  | 123,34      |      | 1                |
| 281927   | MSC-D-0,63-M7(230V50HZ) | Avviatore diretto da 0,18 kW (230V50Hz,240V60Hz), coordinamento tipo 1 e 2      | 119,35      |      | 1                |
| 283156   | MSC-D-0,63-M7(24VDC)    | Avviatore diretto da 0,18 kW (24VDC), coordinamento tipo 1 e 2                  | 127,86      |      | 1                |
| 281929   | MSC-D-1-M7(230V50HZ)    | Avviatore diretto da 0,25 kW (230V50Hz,240V60Hz), coordinamento tipo 1 e 2      | 125,90      |      | 1                |
| 283158   | MSC-D-1-M7(24VDC)       | Avviatore diretto da 0,25 kW (24VDC), coordinamento tipo 1 e 2                  | 134,10      |      | 1                |
| 283140   | MSC-D-1,6-M7(230V50HZ)  | Avviatore diretto da 0,55 kW (230V50Hz,240V60Hz), coordinamento tipo 1 e 2      | 128,66      |      | 1                |
| 283159   | MSC-D-1,6-M7(24VDC)     | Avviatore diretto da 0,55 kW (24VDC), coordinamento tipo 1 e 2                  | 137,73      |      | 1                |
| 283142   | MSC-D-2,5-M7(230V50HZ)  | Avviatore diretto da 0,75 kW (230V50Hz,240V60Hz), coordinamento tipo 1 e 2      | 128,66      |      | 1                |
| 283161   | MSC-D-2,5-M7(24VDC)     | Avviatore diretto da 0,75 kW (24VDC), coordinamento tipo 1 e 2                  | 137,73      |      | 1                |
| 283143   | MSC-D-4-M7(230V50HZ)    | Avviatore diretto da 1,5 kW (230V50Hz,240V60Hz), coordinamento tipo 1 e 2       | 128,66      |      | 1                |
| 283162   | MSC-D-4-M7(24VDC)       | Avviatore diretto da 1,5 kW (24VDC), coordinamento tipo 1 e 2                   | 137,73      |      | 1                |
| 283145   | MSC-D-6,3-M7(230V50HZ)  | Avviatore diretto da 2,2 kW (230V50Hz,240V60Hz), coordinamento tipo 1 e 2       | 128,66      |      | 1                |
| 283164   | MSC-D-6,3-M7(24VDC)     | Avviatore diretto da 2,2 kW (24VDC), coordinamento tipo 1 e 2                   | 137,73      |      | 1                |
| 283146   | MSC-D-10-M7(230V50HZ)   | Avviatore diretto da 3 kW (230V50Hz,240V60Hz), coordinamento tipo 1             | 142,86      |      | 1                |
| 283165   | MSC-D-10-M7(24VDC)      | Avviatore diretto da 3 kW (24VDC), coordinamento tipo 1                         | 151,43      |      | 1                |
| 283147   | MSC-D-10-M9(230V50HZ)   | Avviatore diretto da 4 kW (230V50Hz,240V60Hz), coordinamento tipo 1             | 149,13      |      | 1                |
| 283166   | MSC-D-10-M9(24VDC)      | Avviatore diretto da 4 kW (24VDC), coordinamento tipo 1                         | 152,93      |      | 1                |
| 283148   | MSC-D-12-M12(230V50HZ)  | Avviatore diretto da 5,5 kW (230V50Hz,240V60Hz), coordinamento tipo 1           | 156,62      |      | 1                |
| 283167   | MSC-D-12-M12(24VDC)     | Avviatore diretto da 5,5 kW (24VDC), coordinamento tipo 1                       | 167,19      |      | 1                |
| 100414   | MSC-D-16-M15(230V50HZ)  | Avviatore diretto da 7,5 kW (230V50Hz,240V60Hz), coordinamento tipo 1           | 164,17      |      | 1                |
| 100415   | MSC-D-16-M15(24VDC)     | Avviatore diretto da 7,5 kW (24VDC), coordinamento tipo 1                       | 208,93      |      | 1                |
| 101045   | MSC-D-10-M17(230V50HZ)  | Avviatore diretto da 4 kW (230V50Hz,240V60Hz), coordinamento tipo 1 e 2         | 173,05      |      | 1                |
| 101047   | MSC-D-10-M17(24VDC)     | Avviatore diretto da 4 kW (24VDC), coordinamento tipo 1 e 2                     | 220,68      |      | 1                |
| 101046   | MSC-D-12-M17(230V50HZ)  | Avviatore diretto da 5,5 kW (230V50Hz,240V60Hz), coordinamento tipo 1 e 2       | 173,05      |      | 1                |
| 101048   | MSC-D-12-M17(24VDC)     | Avviatore diretto da 5,5 kW (24VDC), coordinamento tipo 1 e 2                   | 220,68      |      | 1                |
| 283150   | MSC-D-16-M17(230V50HZ)  | Avviatore diretto da 7,5 kW (230V50Hz,240V60Hz), coordinamento tipo 1 e 2       | 173,05      |      | 1                |
| 283168   | MSC-D-16-M17(24VDC)     | Avviatore diretto da 7,5 kW (24VDC), coordinamento tipo 1 e 2                   | 220,68      |      | 1                |
| 283151   | MSC-D-25-M25(230V50HZ)  | Avviatore diretto da 11 kW (230V50Hz,240V60Hz), coordinamento tipo 1 e 2        | 225,53      |      | 1                |
| 283169   | MSC-D-25-M25(24VDC)     | Avviatore diretto da 11 kW (24VDC), coordinamento tipo 1 e 2                    | 271,22      |      | 1                |
| 283152   | MSC-D-32-M32(230V50HZ)  | Avviatore diretto da 15 kW (230V50Hz,240V60Hz), coordinamento tipo 1 e 2        | 291,17      |      | 1                |
| 283170   | MSC-D-32-M32(24VDC)     | Avviatore diretto da 15 kW (24VDC), coordinamento tipo 1 e 2                    | 345,82      |      | 1                |
| <b>Avviatori diretti con salvamotore elettronico</b> |                         |   |             |      |                  |
| 121735   | MSC-DE-1,2-M7(230V50HZ) | Avviatore diretto da 0,09-0,37 kW (230V50Hz,240V60Hz), coordinamento tipo 1 e 2 | 273,82      |      | 1                |
| 121736   | MSC-DE-1,2-M7(24VDC)    | Avviatore diretto da 0,09-0,37 kW (24VDC), coordinamento tipo 1 e 2             | 281,06      |      | 1                |
| 121737   | MSC-DE-4-M7(230V50HZ)   | Avviatore diretto da 0,37-1,5 kW (230V50Hz,240V60Hz), coordinamento tipo 1 e 2  | 273,82      |      | 1                |
| 121738   | MSC-DE-4-M7(24VDC)      | Avviatore diretto da 0,37-1,5 kW (24VDC), coordinamento tipo 1 e 2              | 281,06      |      | 1                |
| 121743   | MSC-DE-12-M12(230V50HZ) | Avviatore diretto da 1,5-5,5 kW (230V50Hz,240V60Hz), coordinamento tipo 1       | 268,55      |      | 1                |
| 121744   | MSC-DE-12-M12(24VDC)    | Avviatore diretto da 1,5-5,5 kW (24VDC), coordinamento tipo 1                   | 275,49      |      | 1                |
| 121745   | MSC-DE-12-M17(230V50HZ) | Avviatore diretto da 1,5-5,5 kW (230V50Hz,240V60Hz), coordinamento tipo 2       | 305,29      |      | 1                |
| 121746   | MSC-DE-12-M17(24VDC)    | Avviatore diretto da 1,5-5,5 kW (24VDC), coordinamento tipo 2                   | 351,96      |      | 1                |
| 121751   | MSC-DE-32-M32(230V50HZ) | Avviatore diretto da 4-15 kW (230V50Hz,240V60Hz), coordinamento tipo 1 e 2      | 314,14      |      | 1                |
| 121752   | MSC-DE-32-M32(24VDC)    | Avviatore diretto da 4-15 kW (24VDC), coordinamento tipo 1 e 2                  | 360,81      |      | 1                |
| 121753   | MSC-DEA-1,2-M7(24VDC)   | Avviatore diretto avanzato da 0,09-0,37 kW (24VDC), coordinamento tipo 1 e 2    | 297,77      |      | 1                |

| Codice                              | Tipo                        | Descrizione   | Prezzo<br>€ | Note | Conf.<br>[pezzi] |
|-------------------------------------|-----------------------------|---|-------------|------|------------------|
| 121754                              | MSC-DEA-4-M7(24VDC)         | Avviatore diretto avanzato da 0,37-1,5 kW (24VDC), coordinamento tipo 1 e 2 | 297,77      |      | 1                |
| 121757                              | MSC-DEA-12-M12(24VDC)       | Avviatore diretto avanzato da 1,5-5,5 kW (24VDC), coordinamento tipo 1      | 292,23      |      | 1                |
| 121758                              | MSC-DEA-12-M17(24VDC)       | Avviatore diretto avanzato da 1,5-5,5 kW (24VDC), coordinamento tipo 2      | 368,69      |      | 1                |
| 121761                              | MSC-DEA-32-M32(24VDC)       | Avviatore diretto avanzato da 4-15 kW (24VDC), coordinamento tipo 1 e 2     | 377,60      |      | 1                |
| Teleinvertitori                     |                             |   |             |      |                  |
| 283171                              | MSC-R-0,25-M7(230V50HZ)     | Teleinvertitore da 0,06 kW (230V50Hz,240V60Hz), coordinamento tipo 1 e 2    | 176,23      |      | 1                |
| 283190                              | MSC-R-0,25-M7(24VDC)        | Teleinvertitore da 0,06 kW (24VDC), coordinamento tipo 1 e 2                | 194,03      |      | 1                |
| 283172                              | MSC-R-0,4-M7(230V50HZ)      | Teleinvertitore da 0,09 kW (230V50Hz,240V60Hz), coordinamento tipo 1 e 2    | 176,23      |      | 1                |
| 283191                              | MSC-R-0,4-M7(24VDC)         | Teleinvertitore da 0,09 kW (24VDC), coordinamento tipo 1 e 2                | 194,03      |      | 1                |
| 283173                              | MSC-R-0,63-M7(230V50HZ)     | Teleinvertitore da 0,18 kW (230V50Hz,240V60Hz), coordinamento tipo 1 e 2    | 180,87      |      | 1                |
| 283192                              | MSC-R-0,63-M7(24VDC)        | Teleinvertitore da 0,18 kW (24VDC), coordinamento tipo 1 e 2                | 198,34      |      | 1                |
| 283175                              | MSC-R-1-M7(230V50HZ)        | Teleinvertitore da 0,25 kW (230V50Hz,240V60Hz), coordinamento tipo 1 e 2    | 187,05      |      | 1                |
| 283194                              | MSC-R-1-M7(24VDC)           | Teleinvertitore da 0,25 kW (24VDC), coordinamento tipo 1 e 2                | 205,17      |      | 1                |
| 283176                              | MSC-R-1,6-M7(230V50HZ)      | Teleinvertitore da 0,55 kW (230V50Hz,240V60Hz), coordinamento tipo 1 e 2    | 190,80      |      | 1                |
| 283195                              | MSC-R-1,6-M7(24VDC)         | Teleinvertitore da 0,55 kW (24VDC), coordinamento tipo 1 e 2                | 208,34      |      | 1                |
| 283178                              | MSC-R-2,5-M7(230V50HZ)      | Teleinvertitore da 0,75 kW (230V50Hz,240V60Hz), coordinamento tipo 1 e 2    | 190,80      |      | 1                |
| 283197                              | MSC-R-2,5-M7(24VDC)         | Teleinvertitore da 0,75 kW (24VDC), coordinamento tipo 1 e 2                | 208,34      |      | 1                |
| 283179                              | MSC-R-4-M7(230V50HZ)        | Teleinvertitore da 1,5 kW (230V50Hz,240V60Hz), coordinamento tipo 1 e 2     | 190,80      |      | 1                |
| 283198                              | MSC-R-4-M7(24VDC)           | Teleinvertitore da 1,5 kW (24VDC), coordinamento tipo 1 e 2                 | 208,34      |      | 1                |
| 283181                              | MSC-R-6,3-M7(230V50HZ)      | Teleinvertitore da 2,2 kW (230V50Hz,240V60Hz), coordinamento tipo 1 e 2     | 190,80      |      | 1                |
| 283200                              | MSC-R-6,3-M7(24VDC)         | Teleinvertitore da 2,2 kW (24VDC), coordinamento tipo 1 e 2                 | 208,49      |      | 1                |
| 283182                              | MSC-R-10-M7(230V50HZ)       | Teleinvertitore da 3 kW (230V50Hz,240V60Hz), coordinamento tipo 1           | 204,29      |      | 1                |
| 283201                              | MSC-R-10-M7(24VDC)          | Teleinvertitore da 3 kW (24VDC), coordinamento tipo 1                       | 221,93      |      | 1                |
| 283183                              | MSC-R-10-M9(230V50HZ)       | Teleinvertitore da 4 kW (230V50Hz,240V60Hz), coordinamento tipo 1           | 217,67      |      | 1                |
| 283202                              | MSC-R-10-M9(24VDC)          | Teleinvertitore da 4 kW (24VDC), coordinamento tipo 1                       | 224,57      |      | 1                |
| 283184                              | MSC-R-12-M12(230V50HZ)      | Teleinvertitore da 5,5 kW (230V50Hz,240V60Hz), coordinamento tipo 1         | 233,04      |      | 1                |
| 283203                              | MSC-R-12-M12(24VDC)         | Teleinvertitore da 5,5 kW (24VDC), coordinamento tipo 1                     | 254,36      |      | 1                |
| 101049                              | MSC-R-10-M17(230V50HZ)      | Teleinvertitore da 4 kW (230V50Hz,240V60Hz), coordinamento tipo 1 e 2       | 284,12      |      | 1                |
| 101051                              | MSC-R-10-M17(24VDC)         | Teleinvertitore da 4 kW (24VDC), coordinamento tipo 1 e 2                   | 360,00      |      | 1                |
| 101050                              | MSC-R-12-M17(230V50HZ)      | Teleinvertitore da 5,5 kW (230V50Hz,240V60Hz), coordinamento tipo 1 e 2     | 264,12      |      | 1                |
| 101052                              | MSC-R-12-M17(24VDC)         | Teleinvertitore da 5,5 kW (24VDC), coordinamento tipo 1 e 2                 | 360,00      |      | 1                |
| 283186                              | MSC-R-16-M17(230V50HZ)      | Teleinvertitore da 7,5 kW (230V50Hz,240V60Hz), coordinamento tipo 1 e 2     | 264,12      |      | 1                |
| 283204                              | MSC-R-16-M17(24VDC)         | Teleinvertitore da 7,5 kW (24VDC), coordinamento tipo 1 e 2                 | 360,00      |      | 1                |
| 283187                              | MSC-R-25-M25(230V50HZ)      | Teleinvertitore da 11 kW (230V50Hz,240V60Hz), coordinamento tipo 1 e 2      | 341,83      |      | 1                |
| 283205                              | MSC-R-25-M25(24VDC)         | Teleinvertitore da 11 kW (24VDC), coordinamento tipo 1 e 2                  | 436,25      |      | 1                |
| 283188                              | MSC-R-32-M32(230V50HZ)      | Teleinvertitore da 15 kW (230V50Hz,240V60Hz), coordinamento tipo 1 e 2      | 454,76      |      | 1                |
| 283206                              | MSC-R-32-M32(24VDC)         | Teleinvertitore da 15 kW (24VDC), coordinamento tipo 1 e 2                  | 563,55      |      | 1                |
| Avviatori diretti su adattatori BBA |                             |   |             |      |                  |
| 102737                              | MSC-D-0,25-M7(230V50HZ)/BBA | Avviatore diretto da 0,06 kW (230V50Hz,240V60Hz), coordinamento tipo 1 e 2  | 162,37      |      | 1                |
| 102964                              | MSC-D-0,25-M7(24VDC)/BBA    | Avviatore diretto da 0,06 kW (24VDC), coordinamento tipo 1 e 2              | 171,21      |      | 1                |
| 102738                              | MSC-D-0,4-M7(230V50HZ)/BBA  | Avviatore diretto da 0,09 kW (230V50Hz,240V60Hz), coordinamento tipo 1 e 2  | 162,37      |      | 1                |
| 102965                              | MSC-D-0,4-M7(24VDC)/BBA     | Avviatore diretto da 0,09 kW (24VDC), coordinamento tipo 1 e 2              | 171,21      |      | 1                |
| 102739                              | MSC-D-0,63-M7(230V50HZ)/BBA | Avviatore diretto da 0,18 kW (230V50Hz,240V60Hz), coordinamento tipo 1 e 2  | 167,13      |      | 1                |
| 102966                              | MSC-D-0,63-M7(24VDC)/BBA    | Avviatore diretto da 0,18 kW (24VDC), coordinamento tipo 1 e 2              | 175,94      |      | 1                |
| 102950                              | MSC-D-1-M7(230V50HZ)/BBA    | Avviatore diretto da 0,25 kW (230V50Hz,240V60Hz), coordinamento tipo 1 e 2  | 174,13      |      | 1                |
| 102967                              | MSC-D-1-M7(24VDC)/BBA       | Avviatore diretto da 0,25 kW (24VDC), coordinamento tipo 1 e 2              | 183,21      |      | 1                |
| 102951                              | MSC-D-1,6-M7(230V50HZ)/BBA  | Avviatore diretto da 0,55 kW (230V50Hz,240V60Hz), coordinamento tipo 1 e 2  | 176,61      |      | 1                |
| 102968                              | MSC-D-1,6-M7(24VDC)/BBA     | Avviatore diretto da 0,55 kW (24VDC), coordinamento tipo 1 e 2              | 185,96      |      | 1                |
| 102952                              | MSC-D-2,5-M7(230V50HZ)/BBA  | Avviatore diretto da 0,75 kW (230V50Hz,240V60Hz), coordinamento tipo 1 e 2  | 176,61      |      | 1                |
| 102969                              | MSC-D-2,5-M7(24VDC)/BBA     | Avviatore diretto da 0,75 kW (24VDC), coordinamento tipo 1 e 2              | 185,96      |      | 1                |
| 102953                              | MSC-D-4-M7(230V50HZ)/BBA    | Avviatore diretto da 1,5 kW (230V50Hz,240V60Hz), coordinamento tipo 1 e 2   | 176,61      |      | 1                |
| 102970                              | MSC-D-4-M7(24VDC)/BBA       | Avviatore diretto da 1,5 kW (24VDC), coordinamento tipo 1 e 2               | 185,96      |      | 1                |
| 102954                              | MSC-D-6,3-M7(230V50HZ)/BBA  | Avviatore diretto da 2,2 kW (230V50Hz,240V60Hz), coordinamento tipo 1 e 2   | 176,61      |      | 1                |
| 102971                              | MSC-D-6,3-M7(24VDC)/BBA     | Avviatore diretto da 2,2 kW (24VDC), coordinamento tipo 1 e 2               | 185,96      |      | 1                |
| 102955                              | MSC-D-10-M7(230V50HZ)/BBA   | Avviatore diretto da 3 kW (230V50Hz,240V60Hz), coordinamento tipo 1         | 190,80      |      | 1                |
| 102972                              | MSC-D-10-M7(24VDC)/BBA      | Avviatore diretto da 3 kW (24VDC), coordinamento tipo 1                     | 200,38      |      | 1                |
| 102956                              | MSC-D-10-M9(230V50HZ)/BBA   | Avviatore diretto da 4 kW (230V50Hz,240V60Hz), coordinamento tipo 1         | 197,20      |      | 1                |
| 102973                              | MSC-D-10-M9(24VDC)/BBA      | Avviatore diretto da 4 kW (24VDC), coordinamento tipo 1                     | 201,38      |      | 1                |
| 102957                              | MSC-D-12-M12(230V50HZ)/BBA  | Avviatore diretto da 5,5 kW (230V50Hz,240V60Hz), coordinamento tipo 1       | 204,97      |      | 1                |
| 102974                              | MSC-D-12-M12(24VDC)/BBA     | Avviatore diretto da 5,5 kW (24VDC), coordinamento tipo 1                   | 215,99      |      | 1                |
| 102958                              | MSC-D-16-M16(230V50HZ)/BBA  | Avviatore diretto da 7,5 kW (230V50Hz,240V60Hz), coordinamento tipo 1       | 212,87      |      | 1                |
| 102975                              | MSC-D-16-M16(24VDC)/BBA     | Avviatore diretto da 7,5 kW (24VDC), coordinamento tipo 1                   | 259,71      |      | 1                |
| 102959                              | MSC-D-10-M17(230V50HZ)/BBA  | Avviatore diretto da 4 kW (230V50Hz,240V60Hz), coordinamento tipo 1 e 2     | 231,74      |      | 1                |
| 102976                              | MSC-D-10-M17(24VDC)/BBA     | Avviatore diretto da 4 kW (24VDC), coordinamento tipo 1 e 2                 | 280,77      |      | 1                |
| 102960                              | MSC-D-12-M17(230V50HZ)/BBA  | Avviatore diretto da 5,5 kW (230V50Hz,240V60Hz), coordinamento tipo 1 e 2   | 231,74      |      | 1                |
| 102977                              | MSC-D-12-M17(24VDC)/BBA     | Avviatore diretto da 5,5 kW (24VDC), coordinamento tipo 1 e 2               | 280,77      |      | 1                |
| 102961                              | MSC-D-16-M17(230V50HZ)/BBA  | Avviatore diretto da 7,5 kW (230V50Hz,240V60Hz), coordinamento tipo 1 e 2   | 231,74      |      | 1                |
| 102978                              | MSC-D-16-M17(24VDC)/BBA     | Avviatore diretto da 7,5 kW (24VDC), coordinamento tipo 1 e 2               | 280,77      |      | 1                |
| 102962                              | MSC-D-25-M25(230V50HZ)/BBA  | Avviatore diretto da 11 kW (230V50Hz,240V60Hz), coordinamento tipo 1 e 2    | 285,32      |      | 1                |
| 102979                              | MSC-D-25-M25(24VDC)/BBA     | Avviatore diretto da 11 kW (24VDC), coordinamento tipo 1 e 2                | 333,44      |      | 1                |
| 102963                              | MSC-D-32-M32(230V50HZ)/BBA  | Avviatore diretto da 15 kW (230V50Hz,240V60Hz), coordinamento tipo 1 e 2    | 352,49      |      | 1                |
| 102980                              | MSC-D-32-M32(24VDC)/BBA     | Avviatore diretto da 15 kW (24VDC), coordinamento tipo 1 e 2                | 406,19      |      | 1                |
| Teleinvertitori su adattatori BBA   |                             |   |             |      |                  |
| 102981                              | MSC-R-0,25-M7(230V50HZ)/BBA | Teleinvertitore da 0,06 kW (230V50Hz,240V60Hz), coordinamento tipo 1 e 2    | 223,61      |      | 1                |
| 102997                              | MSC-R-0,25-M7(24VDC)/BBA    | Teleinvertitore da 0,06 kW (24VDC), coordinamento tipo 1 e 2                | 241,55      |      | 1                |
| 102982                              | MSC-R-0,4-M7(230V50HZ)/BBA  | Teleinvertitore da 0,09 kW (230V50Hz,240V60Hz), coordinamento tipo 1 e 2    | 223,61      |      | 1                |
| 102998                              | MSC-R-0,4-M7(24VDC)/BBA     | Teleinvertitore da 0,09 kW (24VDC), coordinamento tipo 1 e 2                | 241,55      |      | 1                |
| 102983                              | MSC-R-0,63-M7(230V50HZ)/BBA | Teleinvertitore da 0,18 kW (230V50Hz,240V60Hz), coordinamento tipo 1 e 2    | 228,87      |      | 1                |
| 102999                              | MSC-R-0,63-M7(24VDC)/BBA    | Teleinvertitore da 0,18 kW (24VDC), coordinamento tipo 1 e 2                | 247,04      |      | 1                |
| 102984                              | MSC-R-1-M7(230V50HZ)/BBA    | Teleinvertitore da 0,25 kW (230V50Hz,240V60Hz), coordinamento tipo 1 e 2    | 235,00      |      | 1                |
| 103000                              | MSC-R-1-M7(24VDC)/BBA       | Teleinvertitore da 0,25 kW (24VDC), coordinamento tipo 1 e 2                | 253,67      |      | 1                |
| 102985                              | MSC-R-1,6-M7(230V50HZ)/BBA  | Teleinvertitore da 0,55 kW (230V50Hz,240V60Hz), coordinamento tipo 1 e 2    | 238,02      |      | 1                |
| 103001                              | MSC-R-1,6-M7(24VDC)/BBA     | Teleinvertitore da 0,55 kW (24VDC), coordinamento tipo 1 e 2                | 256,81      |      | 1                |
| 102986                              | MSC-R-2,5-M7(230V50HZ)/BBA  | Teleinvertitore da 0,75 kW (230V50Hz,240V60Hz), coordinamento tipo 1 e 2    | 238,02      |      | 1                |
| 103002                              | MSC-R-2,5-M7(24VDC)/BBA     | Teleinvertitore da 0,75 kW (24VDC), coordinamento tipo 1 e 2                | 256,81      |      | 1                |
| 102987                              | MSC-R-4-M7(230V50HZ)/BBA    | Teleinvertitore da 1,5 kW (230V50Hz,240V60Hz), coordinamento tipo 1 e 2     | 238,02      |      | 1                |
| 103003                              | MSC-R-4-M7(24VDC)/BBA       | Teleinvertitore da 1,5 kW (24VDC), coordinamento tipo 1 e 2                 | 256,81      |      | 1                |
| 102988                              | MSC-R-6,3-M7(230V50HZ)/BBA  | Teleinvertitore da 2,2 kW (230V50Hz,240V60Hz), coordinamento tipo 1 e 2     | 238,02      |      | 1                |
| 103004                              | MSC-R-6,3-M7(24VDC)/BBA     | Teleinvertitore da 2,2 kW (24VDC), coordinamento tipo 1 e 2                 | 256,81      |      | 1                |
| 102989                              | MSC-R-10-M7(230V50HZ)/BBA   | Teleinvertitore da 3 kW (230V50Hz,240V60Hz), coordinamento tipo 1           | 252,86      |      | 1                |
| 103005                              | MSC-R-10-M7(24VDC)/BBA      | Teleinvertitore da 3 kW (24VDC), coordinamento tipo 1                       | 271,09      |      | 1                |
| 102990                              | MSC-R-10-M9(230V50HZ)/BBA   | Teleinvertitore da 4 kW (230V50Hz,240V60Hz), coordinamento tipo 1           | 266,53      |      | 1                |
| 103006                              | MSC-R-10-M9(24VDC)/BBA      | Teleinvertitore da 4 kW (24VDC), coordinamento tipo 1                       | 274,03      |      | 1                |
| 102991                              | MSC-R-12-M12(230V50HZ)/BBA  | Teleinvertitore da 5,5 kW (230V50Hz,240V60Hz), coordinamento tipo 1         | 281,11      |      | 1                |
| 103007                              | MSC-R-12-M12(24VDC)/BBA     | Teleinvertitore da 5,5 kW (24VDC), coordinamento tipo 1                     | 304,60      |      | 1                |
| 102992                              | MSC-R-10-M17(230V50HZ)/BBA  | Teleinvertitore da 4 kW (230V50Hz,240V60Hz), coordinamento tipo 1 e 2       | 323,52      |      | 1                |
| 103008                              | MSC-R-10-M17(24VDC)/BBA     | Teleinvertitore da 4 kW (24VDC), coordinamento tipo 1 e 2                   | 421,70      |      | 1                |
| 102993                              | MSC-R-12-M17(230V50HZ)/BBA  | Teleinvertitore da 5,5 kW (230V50Hz,240V60Hz), coordinamento tipo 1 e 2     | 323,52      |      | 1                |
| 103009                              | MSC-R-12-M17(24VDC)/BBA     | Teleinvertitore da 5,5 kW (24VDC), coordinamento tipo 1 e 2                 | 421,70      |      | 1                |
| 102994                              | MSC-R-16-M17(230V50HZ)/BBA  | Teleinvertitore da 7,5 kW (230V50Hz,240V60Hz), coordinamento tipo 1 e 2     | 323,52      |      | 1                |
| 103010                              | MSC-R-16-M17(24VDC)/BBA     | Teleinvertitore da 7,5 kW (24VDC), coordinamento tipo 1 e 2                 | 421,70      |      | 1                |
| 102995                              | MSC-R-25-M25(230V50HZ)/BBA  | Teleinvertitore da 11 kW (230V50Hz,240V60Hz), coordinamento tipo 1 e 2      | 401,83      |      | 1                |
| 103011                              | MSC-R-25-M25(24VDC)/BBA     | Teleinvertitore da 11 kW (24VDC), coordinamento tipo 1 e 2                  | 497,58      |      | 1                |
| 102996                              | MSC-R-32-M32(230V50HZ)/BBA  | Teleinvertitore da 15 kW (230V50Hz,240V60Hz), coordinamento tipo 1 e 2      | 516,58      |      | 1                |
| 103012                              | MSC-R-32-M32(24VDC)/BBA     | Teleinvertitore da 15 kW (24VDC), coordinamento tipo 1 e 2                  | 626,40      |      | 1                |



**INTERRUTTORI AUTOMATICI DI POTENZA, SEZIONATORI DI POTENZA NZM1/2/3/4, (P) N1/2/3/4**  
 Composizione del sistema

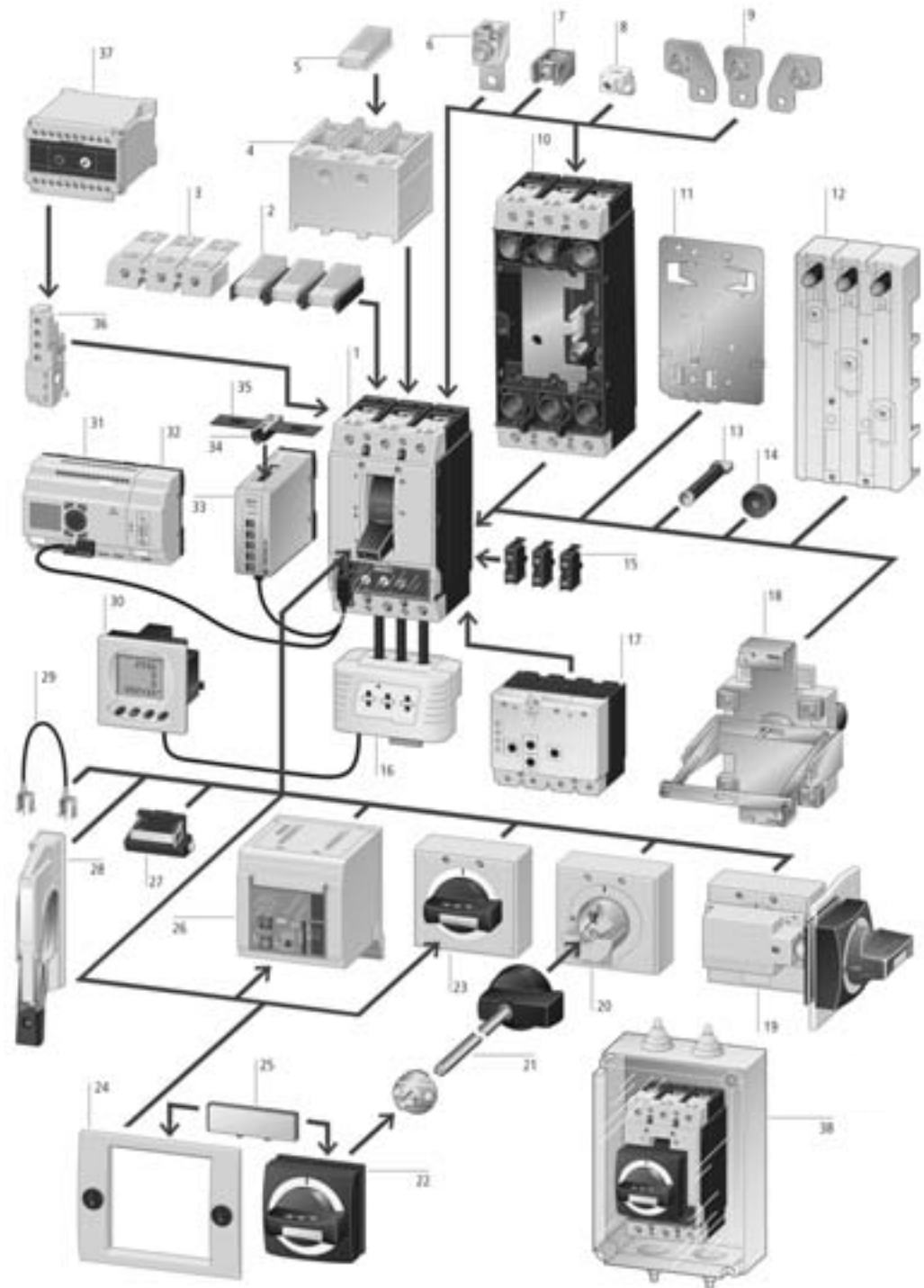

- |   |                                      |   |
|---|--------------------------------------|---|
| 1 Interruttore                                      | 14 Distanziali di rialzo             | 28 Azionamento a leva laterale                    |
| 2 Calotta di protezione bassa IP2X                  | 15 Contatti ausiliari                | 29 Interblocco meccanico                          |
| 3 Calotta coprimorsetti                             | 16 Modulo per misurazione energia    | 30 Display per modulo misurazione energia         |
| 4 Calotta di protezione alta                        | 17 Blocco differenziale              | 31 Data Management Interface                      |
| 5 Protezione IP2X                                   | 18 Comando posteriore                | 32 Modulo di interfaccia bus di campo             |
| 6 Morsetto a tunnel                                 | 19 Comando rotativo laterale         | 33 Modulo interfaccia SmartWire-DT                |
| 7 Morsetto a mantello                               | 20 Comando rinviato                  | 34 Spina di connessione moduli SmartWire-DT       |
| 8 Morsetto per circuiti ausiliari                   | 21 Albero di prolunga                | 35 Cavo piatto SmartWire-DT                       |
| 9 Piastre di collegamento allargate                 | 22 Maniglia rotativa bloccoporta     | 36 Bobina di sgancio                              |
| 10 Parte fissa per esecuzione rimovibile/estraibile | 23 Maniglia rotativa diretta         | 37 Unità di ritardo per bobine di minima tensione |
| 11 Clip di fissaggio per guida DIN                  | 24 Mostrina copriforo                | 38 Custodia in materiale isolante                 |
| 12 Adattatore per sistema sbarre                    | 25 Targhetta esterna di segnalazione |   |
| 13 Attacchi posteriori                              | 26 Comando motore                    |   |
|   | 27 Blocco lucchettabile              |   |

| Codice  | Tipo           | Descrizione  | Prezzo<br>€ | Note | Conf.<br>[pezzi] |
|---|----------------|--|-------------|------|------------------|
| <b>INTERRUTTORI SCATOLATI NZM1/2/3/4 (DINI) 2/3/4 - IEC</b>                         |                |  |             |      |                  |
| Interruttori automatici per protezione IMPIANTI e cavi - Sganciatore magnetotermico |                |  |             |      |                  |
| <b>Gr.1 - NZM1 1 polo - 125A - 18kA</b>   |                |  |             |      |                  |
| 152561  | NZME1-1-AF16   | Int. magnetotermico 1P 16A 18kA prot. imp.             | 91,84       | N    | 1                |
| 152540  | NZME1-1-AF20   | Int. magnetotermico 1P 20A 18kA prot. imp.             | 91,84       | N    | 1                |
| 152541  | NZME1-1-AF25   | Int. magnetotermico 1P 25A 18kA prot. imp.             | 91,84       | N    | 1                |
| 152542  | NZME1-1-AF32   | Int. magnetotermico 1P 32A 18kA prot. imp.             | 91,84       | N    | 1                |
| 152543  | NZME1-1-AF40   | Int. magnetotermico 1P 40A 18kA prot. imp.             | 91,84       | N    | 1                |
| 152544  | NZME1-1-AF50   | Int. magnetotermico 1P 50A 18kA prot. imp.             | 95,73       | N    | 1                |
| 152545  | NZME1-1-AF63   | Int. magnetotermico 1P 63A 18kA prot. imp.             | 95,73       | N    | 1                |
| 152546  | NZME1-1-AF80   | Int. magnetotermico 1P 80A 18kA prot. imp.             | 95,73       | N    | 1                |
| 152547  | NZME1-1-AF100  | Int. magnetotermico 1P 100A 18kA prot. imp.            | 95,73       | N    | 1                |
| 152548  | NZME1-1-AF125  | Int. magnetotermico 1P 125A 18kA prot. imp.            | 95,73       | N    | 1                |
| <b>Gr.1 - NZM1 - 160A - 25kA</b>  |                |  |             |      |                  |
| 152560  | NZMB1-1-AF16   | Int. magnetotermico 1P 16A 25kA prot. imp.             | 97,24       | N    | 1                |
| 152531  | NZMB1-1-AF20   | Int. magnetotermico 1P 20A 25kA prot. imp.             | 97,24       | N    | 1                |
| 152532  | NZMB1-1-AF25   | Int. magnetotermico 1P 25A 25kA prot. imp.             | 97,24       | N    | 1                |
| 152533  | NZMB1-1-AF32   | Int. magnetotermico 1P 32A 25kA prot. imp.             | 97,24       | N    | 1                |
| 152534  | NZMB1-1-AF40   | Int. magnetotermico 1P 40A 25kA prot. imp.             | 97,24       | N    | 1                |
| 152535  | NZMB1-1-AF50   | Int. magnetotermico 1P 50A 25kA prot. imp.             | 105,88      | N    | 1                |
| 152536  | NZMB1-1-AF63   | Int. magnetotermico 1P 63A 25kA prot. imp.             | 105,88      | N    | 1                |
| 152537  | NZMB1-1-AF80   | Int. magnetotermico 1P 80A 25kA prot. imp.             | 113,56      | N    | 1                |
| 152538  | NZMB1-1-AF100  | Int. magnetotermico 1P 100A 25kA prot. imp.            | 113,56      | N    | 1                |
| 152539  | NZMB1-1-AF125  | Int. magnetotermico 1P 125A 25kA prot. imp.            | 155,58      | N    | 1                |
| 280987  | NZMB1-A20      | Int. magnetotermico 3P 20A 25kA prot. imp.             | 240,73      |      | 1                |
| 280988  | NZMB1-A25      | Int. magnetotermico 3P 25A 25kA prot. imp.             | 240,73      |      | 1                |
| 280989  | NZMB1-A32      | Int. magnetotermico 3P 32A 25kA prot. imp.             | 240,73      |      | 1                |
| 259075  | NZMB1-A40      | Int. magnetotermico 3P 40A 25kA prot. imp.             | 240,73      |      | 1                |
| 259076  | NZMB1-A50      | Int. magnetotermico 3P 50A 25kA prot. imp.             | 240,73      |      | 1                |
| 259077  | NZMB1-A63      | Int. magnetotermico 3P 63A 25kA prot. imp.             | 240,73      |      | 1                |
| 259078  | NZMB1-A80      | Int. magnetotermico 3P 80A 25kA prot. imp.             | 261,34      |      | 1                |
| 259079  | NZMB1-A100     | Int. magnetotermico 3P 100A 25kA prot. imp.            | 305,70      |      | 1                |
| 259080  | NZMB1-A125     | Int. magnetotermico 3P 125A 25kA prot. imp.            | 505,23      |      | 1                |
| 281230  | NZMB1-A160     | Int. magnetotermico 3P 160A 25kA prot. imp.            | 601,82      |      | 1                |
| 112733  | NZMB1-A20-SVE  | Int. magnetotermico rimovibile 3P 20A 25kA prot. imp.  | 307,71      |      | 1                |
| 112734  | NZMB1-A25-SVE  | Int. magnetotermico rimovibile 3P 25A 25kA prot. imp.  | 307,71      |      | 1                |
| 112735  | NZMB1-A32-SVE  | Int. magnetotermico rimovibile 3P 32A 25kA prot. imp.  | 307,71      |      | 1                |
| 112703  | NZMB1-A40-SVE  | Int. magnetotermico rimovibile 3P 40A 25kA prot. imp.  | 307,71      |      | 1                |
| 112704  | NZMB1-A50-SVE  | Int. magnetotermico rimovibile 3P 50A 25kA prot. imp.  | 307,71      |      | 1                |
| 112705  | NZMB1-A63-SVE  | Int. magnetotermico rimovibile 3P 63A 25kA prot. imp.  | 307,71      |      | 1                |
| 112706  | NZMB1-A80-SVE  | Int. magnetotermico rimovibile 3P 80A 25kA prot. imp.  | 328,31      |      | 1                |
| 112707  | NZMB1-A100-SVE | Int. magnetotermico rimovibile 3P 100A 25kA prot. imp. | 372,66      |      | 1                |
| 112708  | NZMB1-A125-SVE | Int. magnetotermico rimovibile 3P 125A 25kA prot. imp. | 572,22      |      | 1                |
| 281237  | NZMB1-4-A20    | Int. magnetotermico 4P 20A 25kA prot. imp. N al 100%   | 319,93      |      | 1                |
| 281239  | NZMB1-4-A25    | Int. magnetotermico 4P 25A 25kA prot. imp. N al 100%   | 319,93      |      | 1                |
| 281241  | NZMB1-4-A32    | Int. magnetotermico 4P 32A 25kA prot. imp. N al 100%   | 319,93      |      | 1                |
| 265799  | NZMB1-4-A40    | Int. magnetotermico 4P 40A 25kA prot. imp. N al 100%   | 319,93      |      | 1                |
| 265801  | NZMB1-4-A50    | Int. magnetotermico 4P 50A 25kA prot. imp. N al 100%   | 319,93      |      | 1                |
| 265803  | NZMB1-4-A63    | Int. magnetotermico 4P 63A 25kA prot. imp. N al 100%   | 319,93      |      | 1                |
| 265805  | NZMB1-4-A80    | Int. magnetotermico 4P 80A 25kA prot. imp. N al 100%   | 364,26      |      | 1                |
| 265807  | NZMB1-4-A100   | Int. magnetotermico 4P 100A 25kA prot. imp. N al 100%  | 419,72      |      | 1                |
| 265809  | NZMB1-4-A125   | Int. magnetotermico 4P 125A 25kA prot. imp. N al 100%  | 673,12      |      | 1                |
| 281243  | NZMB1-4-A160   | Int. magnetotermico 4P 160A 25kA prot. imp. N al 100%  | 803,01      |      | 1                |
| <b>Gr.1 - NZM1 - 160A - 36kA</b>  |                |  |             |      |                  |
| 283293  | NZMC1-A20      | Int. magnetotermico 3P 20A 36kA prot. imp.             | 265,62      |      | 1                |
| 283294  | NZMC1-A25      | Int. magnetotermico 3P 25A 36kA prot. imp.             | 265,62      |      | 1                |
| 283295  | NZMC1-A32      | Int. magnetotermico 3P 32A 36kA prot. imp.             | 265,62      |      | 1                |
| 271392  | NZMC1-A40      | Int. magnetotermico 3P 40A 36kA prot. imp.             | 265,62      |      | 1                |
| 271393  | NZMC1-A50      | Int. magnetotermico 3P 50A 36kA prot. imp.             | 265,62      |      | 1                |
| 271394  | NZMC1-A63      | Int. magnetotermico 3P 63A 36kA prot. imp.             | 265,62      |      | 1                |
| 271395  | NZMC1-A80      | Int. magnetotermico 3P 80A 36kA prot. imp.             | 280,27      |      | 1                |
| 271396  | NZMC1-A100     | Int. magnetotermico 3P 100A 36kA prot. imp.            | 351,98      |      | 1                |
| 271397  | NZMC1-A125     | Int. magnetotermico 3P 125A 36kA prot. imp.            | 580,08      |      | 1                |
| 283296  | NZMC1-A160     | Int. magnetotermico 3P 160A 36kA prot. imp.            | 659,57      |      | 1                |
| 112753  | NZMC1-A20-SVE  | Int. magnetotermico rimovibile 3P 20A 36kA prot. imp.  | 332,59      |      | 1                |
| 112754  | NZMC1-A25-SVE  | Int. magnetotermico rimovibile 3P 25A 36kA prot. imp.  | 332,59      |      | 1                |
| 112755  | NZMC1-A32-SVE  | Int. magnetotermico rimovibile 3P 32A 36kA prot. imp.  | 332,59      |      | 1                |
| 112737  | NZMC1-A40-SVE  | Int. magnetotermico rimovibile 3P 40A 36kA prot. imp.  | 332,59      |      | 1                |
| 112738  | NZMC1-A50-SVE  | Int. magnetotermico rimovibile 3P 50A 36kA prot. imp.  | 332,59      |      | 1                |
| 112739  | NZMC1-A63-SVE  | Int. magnetotermico rimovibile 3P 63A 36kA prot. imp.  | 332,59      |      | 1                |
| 112740  | NZMC1-A80-SVE  | Int. magnetotermico rimovibile 3P 80A 36kA prot. imp.  | 347,27      |      | 1                |
| 112741  | NZMC1-A100-SVE | Int. magnetotermico rimovibile 3P 100A 36kA prot. imp. | 418,97      |      | 1                |
| 112742  | NZMC1-A125-SVE | Int. magnetotermico rimovibile 3P 125A 36kA prot. imp. | 647,07      |      | 1                |
| 283300  | NZMC1-4-A20    | Int. magnetotermico 4P 20A 36kA prot. imp. N al 100%   | 373,16      |      | 1                |
| 283302  | NZMC1-4-A25    | Int. magnetotermico 4P 25A 36kA prot. imp. N al 100%   | 373,16      |      | 1                |
| 283304  | NZMC1-4-A32    | Int. magnetotermico 4P 32A 36kA prot. imp. N al 100%   | 373,16      |      | 1                |
| 271408  | NZMC1-4-A40    | Int. magnetotermico 4P 40A 36kA prot. imp. N al 100%   | 373,16      |      | 1                |
| 271410  | NZMC1-4-A50    | Int. magnetotermico 4P 50A 36kA prot. imp. N al 100%   | 373,16      |      | 1                |
| 271412  | NZMC1-4-A63    | Int. magnetotermico 4P 63A 36kA prot. imp. N al 100%   | 373,16      |      | 1                |
| 271414  | NZMC1-4-A80    | Int. magnetotermico 4P 80A 36kA prot. imp. N al 100%   | 417,13      |      | 1                |
| 271416  | NZMC1-4-A100   | Int. magnetotermico 4P 100A 36kA prot. imp. N al 100%  | 501,89      |      | 1                |
| 271418  | NZMC1-4-A125   | Int. magnetotermico 4P 125A 36kA prot. imp. N al 100%  | 757,66      |      | 1                |
| 283306  | NZMC1-4-A160   | Int. magnetotermico 4P 160A 36kA prot. imp. N al 100%  | 880,01      |      | 1                |
| <b>Gr.1 - NZM1 - 160A - 50kA</b>  |                |  |             |      |                  |
| 281231  | NZMN1-A20      | Int. magnetotermico 3P 20A 50kA prot. imp.             | 289,80      |      | 1                |
| 281232  | NZMN1-A25      | Int. magnetotermico 3P 25A 50kA prot. imp.             | 289,80      |      | 1                |
| 281233  | NZMN1-A32      | Int. magnetotermico 3P 32A 50kA prot. imp.             | 289,80      |      | 1                |
| 259081  | NZMN1-A40      | Int. magnetotermico 3P 40A 50kA prot. imp.             | 289,80      |      | 1                |
| 259082  | NZMN1-A50      | Int. magnetotermico 3P 50A 50kA prot. imp.             | 289,80      |      | 1                |
| 259083  | NZMN1-A63      | Int. magnetotermico 3P 63A 50kA prot. imp.             | 289,80      |      | 1                |
| 259084  | NZMN1-A80      | Int. magnetotermico 3P 80A 50kA prot. imp.             | 316,61      |      | 1                |
| 259085  | NZMN1-A100     | Int. magnetotermico 3P 100A 50kA prot. imp.            | 408,72      |      | 1                |
| 259086  | NZMN1-A125     | Int. magnetotermico 3P 125A 50kA prot. imp.            | 656,67      |      | 1                |
| 281234  | NZMN1-A160     | Int. magnetotermico 3P 160A 50kA prot. imp.            | 720,37      |      | 1                |
| 112776  | NZMN1-A20-SVE  | Int. magnetotermico rimovibile 3P 20A 50kA prot. imp.  | 356,77      |      | 1                |
| 112777  | NZMN1-A25-SVE  | Int. magnetotermico rimovibile 3P 25A 50kA prot. imp.  | 356,77      |      | 1                |
| 112778  | NZMN1-A32-SVE  | Int. magnetotermico rimovibile 3P 32A 50kA prot. imp.  | 356,77      |      | 1                |
| 112757  | NZMN1-A40-SVE  | Int. magnetotermico rimovibile 3P 40A 50kA prot. imp.  | 356,77      |      | 1                |
| 112758  | NZMN1-A50-SVE  | Int. magnetotermico rimovibile 3P 50A 50kA prot. imp.  | 356,77      |      | 1                |
| 112759  | NZMN1-A63-SVE  | Int. magnetotermico rimovibile 3P 63A 50kA prot. imp.  | 356,77      |      | 1                |
| 112760  | NZMN1-A80-SVE  | Int. magnetotermico rimovibile 3P 80A 50kA prot. imp.  | 383,60      |      | 1                |
| 112761  | NZMN1-A100-SVE | Int. magnetotermico rimovibile 3P 100A 50kA prot. imp. | 475,71      |      | 1                |
| 112762  | NZMN1-A125-SVE | Int. magnetotermico rimovibile 3P 125A 50kA prot. imp. | 723,64      |      | 1                |
| 281245  | NZMN1-4-A20    | Int. magnetotermico 4P 20A 50kA prot. imp. N al 100%   | 427,17      |      | 1                |
| 281247  | NZMN1-4-A25    | Int. magnetotermico 4P 25A 50kA prot. imp. N al 100%   | 427,17      |      | 1                |
| 281249  | NZMN1-4-A32    | Int. magnetotermico 4P 32A 50kA prot. imp. N al 100%   | 427,17      |      | 1                |
| 265811  | NZMN1-4-A40    | Int. magnetotermico 4P 40A 50kA prot. imp. N al 100%   | 427,17      |      | 1                |

| Codice                            | Tipo                 | Descrizione  | Prezzo<br>€ | Note | Conf.<br>[pezzi] |
|-----------------------------------|----------------------|--|-------------|------|------------------|
| 265813                            | NZMN1-4-A50          | Int. magnetotermico 4P 50A 50kA prot. imp. N al 100%       | 427,17      |      | 1                |
| 265815                            | NZMN1-4-A63          | Int. magnetotermico 4P 63A 50kA prot. imp. N al 100%       | 427,17      |      | 1                |
| 265817                            | NZMN1-4-A80          | Int. magnetotermico 4P 80A 50kA prot. imp. N al 100%       | 470,74      |      | 1                |
| 265819                            | NZMN1-4-A100         | Int. magnetotermico 4P 100A 50kA prot. imp. N al 100%      | 586,31      |      | 1                |
| 265821                            | NZMN1-4-A125         | Int. magnetotermico 4P 125A 50kA prot. imp. N al 100%      | 844,26      |      | 1                |
| 281251                            | NZMN1-4-A160         | Int. magnetotermico 4P 160A 50kA prot. imp. N al 100%      | 958,60      |      | 1                |
| <b>Gr.1 - NZM1 - 160A - 100kA</b> |                      |  |             |      |                  |
| 284376                            | NZMH1-A20            | Int. magnetotermico 3P 20A 100kA prot. imp.                | 327,46      |      | 1                |
| 284377                            | NZMH1-A25            | Int. magnetotermico 3P 25A 100kA prot. imp.                | 327,46      |      | 1                |
| 284378                            | NZMH1-A32            | Int. magnetotermico 3P 32A 100kA prot. imp.                | 327,46      |      | 1                |
| 284379                            | NZMH1-A40            | Int. magnetotermico 3P 40A 100kA prot. imp.                | 327,46      |      | 1                |
| 284410                            | NZMH1-A50            | Int. magnetotermico 3P 50A 100kA prot. imp.                | 327,46      |      | 1                |
| 284411                            | NZMH1-A63            | Int. magnetotermico 3P 63A 100kA prot. imp.                | 327,46      |      | 1                |
| 284412                            | NZMH1-A80            | Int. magnetotermico 3P 80A 100kA prot. imp.                | 360,23      |      | 1                |
| 284413                            | NZMH1-A100           | Int. magnetotermico 3P 100A 100kA prot. imp.               | 478,07      |      | 1                |
| 284414                            | NZMH1-A125           | Int. magnetotermico 3P 125A 100kA prot. imp.               | 772,79      |      | 1                |
| 284415                            | NZMH1-A160           | Int. magnetotermico 3P 160A 100kA prot. imp.               | 947,99      |      | 1                |
| 112795                            | NZMH1-A20-SVE        | Int. magnetotermico rimovibile 3P 20A 100kA prot. imp.     | 394,44      |      | 1                |
| 112796                            | NZMH1-A25-SVE        | Int. magnetotermico rimovibile 3P 25A 100kA prot. imp.     | 394,44      |      | 1                |
| 112797                            | NZMH1-A32-SVE        | Int. magnetotermico rimovibile 3P 32A 100kA prot. imp.     | 394,44      |      | 1                |
| 112798                            | NZMH1-A40-SVE        | Int. magnetotermico rimovibile 3P 40A 100kA prot. imp.     | 394,44      |      | 1                |
| 112799                            | NZMH1-A50-SVE        | Int. magnetotermico rimovibile 3P 50A 100kA prot. imp.     | 394,44      |      | 1                |
| 112800                            | NZMH1-A63-SVE        | Int. magnetotermico rimovibile 3P 63A 100kA prot. imp.     | 394,44      |      | 1                |
| 112801                            | NZMH1-A80-SVE        | Int. magnetotermico rimovibile 3P 80A 100kA prot. imp.     | 427,20      |      | 1                |
| 112802                            | NZMH1-A100-SVE       | Int. magnetotermico rimovibile 3P 100A 100kA prot. imp.    | 545,05      |      | 1                |
| 112803                            | NZMH1-A125-SVE       | Int. magnetotermico rimovibile 3P 125A 100kA prot. imp.    | 839,78      |      | 1                |
| 284416                            | NZMH1-4-A20          | Int. magnetotermico 4P 20A 100kA prot. imp. N al 100%      | 461,73      |      | 1                |
| 284418                            | NZMH1-4-A25          | Int. magnetotermico 4P 25A 100kA prot. imp. N al 100%      | 461,73      |      | 1                |
| 284420                            | NZMH1-4-A32          | Int. magnetotermico 4P 32A 100kA prot. imp. N al 100%      | 461,73      |      | 1                |
| 284422                            | NZMH1-4-A40          | Int. magnetotermico 4P 40A 100kA prot. imp. N al 100%      | 461,73      |      | 1                |
| 284424                            | NZMH1-4-A50          | Int. magnetotermico 4P 50A 100kA prot. imp. N al 100%      | 461,73      |      | 1                |
| 284426                            | NZMH1-4-A63          | Int. magnetotermico 4P 63A 100kA prot. imp. N al 100%      | 461,73      |      | 1                |
| 284428                            | NZMH1-4-A80          | Int. magnetotermico 4P 80A 100kA prot. imp. N al 100%      | 510,81      |      | 1                |
| 284430                            | NZMH1-4-A100         | Int. magnetotermico 4P 100A 100kA prot. imp. N al 100%     | 704,67      |      | 1                |
| 284432                            | NZMH1-4-A125         | Int. magnetotermico 4P 125A 100kA prot. imp. N al 100%     | 1028,79     |      | 1                |
| 284434                            | NZMH1-4-A160         | Int. magnetotermico 4P 160A 100kA prot. imp. N al 100%     | 1188,84     |      | 1                |
| <b>Gr.2 - NZM2 - 250A - 25kA</b>  |                      |  |             |      |                  |
| 259087                            | NZMB2-A125           | Int. magnetotermico 3P 125A 25kA prot. imp.                | 521,07      |      | 1                |
| 259088                            | NZMB2-A160           | Int. magnetotermico 3P 160A 25kA prot. imp.                | 655,69      |      | 1                |
| 259089                            | NZMB2-A200           | Int. magnetotermico 3P 200A 25kA prot. imp.                | 802,98      |      | 1                |
| 259090                            | NZMB2-A250           | Int. magnetotermico 3P 250A 25kA prot. imp.                | 913,85      |      | 1                |
| 107518                            | NZMB2-A300           | Int. magnetotermico 3P 300A 25kA prot. imp.                | 1111,79     |      | 1                |
| 113192                            | NZMB2-A125-SVE       | Int. magnetotermico rimovibile 3P 125A prot. imp.          | 597,21      |      | 1                |
| 113193                            | NZMB2-A160-SVE       | Int. magnetotermico rimovibile 3P 160A prot. imp.          | 731,86      |      | 1                |
| 113194                            | NZMB2-A200-SVE       | Int. magnetotermico rimovibile 3P 200A prot. imp.          | 879,13      |      | 1                |
| 113195                            | NZMB2-A250-SVE       | Int. magnetotermico rimovibile 3P 250A prot. imp.          | 989,98      |      | 1                |
| 265847                            | NZMB2-4-A125         | Int. magnetotermico 4P 125A 25kA prot. imp. N al 100%      | 681,03      |      | 1                |
| 265849                            | NZMB2-4-A160         | Int. magnetotermico 4P 160A 25kA prot. imp. N al 100%      | 858,40      |      | 1                |
| 265850                            | NZMB2-4-A160/100     | Int. magnetotermico 4P 160A 25kA prot. imp. N al 60%       | 858,40      |      | 1                |
| 265852                            | NZMB2-4-A200         | Int. magnetotermico 4P 200A 25kA prot. imp. N al 100%      | 1038,95     |      | 1                |
| 265853                            | NZMB2-4-A200/125     | Int. magnetotermico 4P 200A 25kA prot. imp. N al 60%       | 1038,95     |      | 1                |
| 265855                            | NZMB2-4-A250         | Int. magnetotermico 4P 250A 25kA prot. imp. N al 100%      | 1189,41     |      | 1                |
| 265856                            | NZMB2-4-A250/160     | Int. magnetotermico 4P 250A 25kA prot. imp. N al 60%       | 1189,41     |      | 1                |
| 107582                            | NZMB2-4-A300         | Int. magnetotermico 4P 300A 25kA prot. imp. N al 100%      | 1477,27     |      | 1                |
| 107583                            | NZMB2-4-A300/200     | Int. magnetotermico 4P 300A 25kA prot. imp. N al 60%       | 1477,27     |      | 1                |
| 113207                            | NZMB2-4-A125-SVE     | Int. magnetotermico rimovibile 4P 125A prot. imp.          | 783,07      |      | 1                |
| 113209                            | NZMB2-4-A160-SVE     | Int. magnetotermico rimovibile 4P 160A prot. imp.          | 960,45      |      | 1                |
| 113210                            | NZMB2-4-A160/100-SVE | Int. magnetotermico rimovibile 4P 160A prot. imp. N al 60% | 960,45      |      | 1                |
| 113212                            | NZMB2-4-A200-SVE     | Int. magnetotermico rimovibile 4P 200A prot. imp.          | 1141,00     |      | 1                |
| 113213                            | NZMB2-4-A200/125-SVE | Int. magnetotermico rimovibile 4P 200A prot. imp. N al 60% | 1141,00     |      | 1                |
| 113215                            | NZMB2-4-A250-SVE     | Int. magnetotermico rimovibile 4P 250A prot. imp.          | 1291,47     |      | 1                |
| 113216                            | NZMB2-4-A250/160-SVE | Int. magnetotermico rimovibile 4P 250A prot. imp. N al 60% | 1291,47     |      | 1                |
| <b>Gr.2 - NZM2 - 250A - 36kA</b>  |                      |  |             |      |                  |
| 271420                            | NZMC2-A125           | Int. magnetotermico 3P 125A 36kA prot. imp.                | 602,90      |      | 1                |
| 271421                            | NZMC2-A160           | Int. magnetotermico 3P 160A 36kA prot. imp.                | 716,97      |      | 1                |
| 271422                            | NZMC2-A200           | Int. magnetotermico 3P 200A 36kA prot. imp.                | 866,89      |      | 1                |
| 271423                            | NZMC2-A250           | Int. magnetotermico 3P 250A 36kA prot. imp.                | 989,09      |      | 1                |
| 107519                            | NZMC2-A300           | Int. magnetotermico 3P 300A 36kA prot. imp.                | 1192,00     |      | 1                |
| 113219                            | NZMC2-A125-SVE       | Int. magnetotermico rimovibile 3P 125A prot. imp.          | 679,04      |      | 1                |
| 113220                            | NZMC2-A160-SVE       | Int. magnetotermico rimovibile 3P 160A prot. imp.          | 793,09      |      | 1                |
| 113221                            | NZMC2-A200-SVE       | Int. magnetotermico rimovibile 3P 200A prot. imp.          | 943,01      |      | 1                |
| 113222                            | NZMC2-A250-SVE       | Int. magnetotermico rimovibile 3P 250A prot. imp.          | 1065,24     |      | 1                |
| 271430                            | NZMC2-4-A125         | Int. magnetotermico 4P 125A 36kA prot. imp. N al 100%      | 769,13      |      | 1                |
| 271432                            | NZMC2-4-A160         | Int. magnetotermico 4P 160A 36kA prot. imp. N al 100%      | 938,59      |      | 1                |
| 271433                            | NZMC2-4-A160/100     | Int. magnetotermico 4P 160A 36kA prot. imp. N al 60%       | 938,59      |      | 1                |
| 271435                            | NZMC2-4-A200         | Int. magnetotermico 4P 200A 36kA prot. imp. N al 100%      | 1122,68     |      | 1                |
| 271436                            | NZMC2-4-A200/125     | Int. magnetotermico 4P 200A 36kA prot. imp. N al 60%       | 1122,68     |      | 1                |
| 271438                            | NZMC2-4-A250         | Int. magnetotermico 4P 250A 36kA prot. imp. N al 100%      | 1305,22     |      | 1                |
| 271439                            | NZMC2-4-A250/160     | Int. magnetotermico 4P 250A 36kA prot. imp. N al 60%       | 1305,22     |      | 1                |
| 107584                            | NZMC2-4-A300         | Int. magnetotermico 4P 300A 36kA prot. imp. N al 100%      | 1588,30     |      | 1                |
| 107585                            | NZMC2-4-A300/200     | Int. magnetotermico 4P 300A 36kA prot. imp. N al 60%       | 1588,30     |      | 1                |
| 113231                            | NZMC2-4-A125-SVE     | Int. magnetotermico rimovibile 4P 125A prot. imp.          | 871,18      |      | 1                |
| 113233                            | NZMC2-4-A160-SVE     | Int. magnetotermico rimovibile 4P 160A prot. imp.          | 1040,62     |      | 1                |
| 113234                            | NZMC2-4-A160/100-SVE | Int. magnetotermico rimovibile 4P 160A prot. imp. N al 60% | 1040,62     |      | 1                |
| 113236                            | NZMC2-4-A200-SVE     | Int. magnetotermico rimovibile 4P 200A prot. imp.          | 1224,74     |      | 1                |
| 113237                            | NZMC2-4-A200/125-SVE | Int. magnetotermico rimovibile 4P 200A prot. imp. N al 60% | 1224,74     |      | 1                |
| 113239                            | NZMC2-4-A250-SVE     | Int. magnetotermico rimovibile 4P 250A prot. imp.          | 1407,24     |      | 1                |
| 113240                            | NZMC2-4-A250/160-SVE | Int. magnetotermico rimovibile 4P 250A prot. imp. N al 60% | 1407,24     |      | 1                |
| <b>Gr.2 - NZM2 - 250A - 50kA</b>  |                      |  |             |      |                  |
| 259091                            | NZMN2-A125           | Int. magnetotermico 3P 125A 50kA prot. imp.                | 686,82      |      | 1                |
| 259092                            | NZMN2-A160           | Int. magnetotermico 3P 160A 50kA prot. imp.                | 780,61      |      | 1                |
| 259093                            | NZMN2-A200           | Int. magnetotermico 3P 200A 50kA prot. imp.                | 933,04      |      | 1                |
| 259094                            | NZMN2-A250           | Int. magnetotermico 3P 250A 50kA prot. imp.                | 1067,06     |      | 1                |
| 107580                            | NZMN2-A300           | Int. magnetotermico 3P 300A 50kA prot. imp.                | 1255,22     |      | 1                |
| 113243                            | NZMN2-A125-SVE       | Int. magnetotermico rimovibile 3P 125A prot. imp.          | 762,97      |      | 1                |
| 113244                            | NZMN2-A160-SVE       | Int. magnetotermico rimovibile 3P 160A prot. imp.          | 856,77      |      | 1                |
| 113245                            | NZMN2-A200-SVE       | Int. magnetotermico rimovibile 3P 200A prot. imp.          | 1009,19     |      | 1                |
| 113246                            | NZMN2-A250-SVE       | Int. magnetotermico rimovibile 3P 250A prot. imp.          | 1143,21     |      | 1                |
| 265858                            | NZMN2-4-A125         | Int. magnetotermico 4P 125A 50kA prot. imp. N al 100%      | 861,05      |      | 1                |
| 265860                            | NZMN2-4-A160         | Int. magnetotermico 4P 160A 50kA prot. imp. N al 100%      | 1021,87     |      | 1                |
| 265861                            | NZMN2-4-A160/100     | Int. magnetotermico 4P 160A 50kA prot. imp. N al 60%       | 1021,87     |      | 1                |
| 265863                            | NZMN2-4-A200         | Int. magnetotermico 4P 200A 50kA prot. imp. N al 100%      | 1207,78     |      | 1                |
| 265864                            | NZMN2-4-A200/125     | Int. magnetotermico 4P 200A 50kA prot. imp. N al 60%       | 1207,78     |      | 1                |
| 265866                            | NZMN2-4-A250         | Int. magnetotermico 4P 250A 50kA prot. imp. N al 100%      | 1423,88     |      | 1                |
| 265867                            | NZMN2-4-A250/160     | Int. magnetotermico 4P 250A 50kA prot. imp. N al 60%       | 1423,88     |      | 1                |
| 107586                            | NZMN2-4-A300         | Int. magnetotermico 4P 300A 50kA prot. imp. N al 100%      | 1668,50     |      | 1                |
| 107587                            | NZMN2-4-A300/200     | Int. magnetotermico 4P 300A 50kA prot. imp. N al 60%       | 1668,50     |      | 1                |
| 113264                            | NZMN2-4-A125-SVE     | Int. magnetotermico rimovibile 4P 125A prot. imp.          | 963,07      |      | 1                |

| Codice                            | Tipo                 | Descrizione  | Prezzo<br>€ | Note | Conf.<br>[pezzi] |
|-----------------------------------|----------------------|--|-------------|------|------------------|
| 113266                            | NZMN2-4-A160-SVE     | Int. magnetotermico rimovibile 4P 160A prot. imp.                | 1123,88     |      | 1                |
| 113267                            | NZMN2-4-A160/100-SVE | Int. magnetotermico rimovibile 4P 160A prot. imp. N al 60%       | 1123,88     |      | 1                |
| 113269                            | NZMN2-4-A200-SVE     | Int. magnetotermico rimovibile 4P 200A prot. imp.                | 1309,81     |      | 1                |
| 113270                            | NZMN2-4-A200/125-SVE | Int. magnetotermico rimovibile 4P 200A prot. imp. N al 60%       | 1309,81     |      | 1                |
| 113272                            | NZMN2-4-A250-SVE     | Int. magnetotermico rimovibile 4P 250A prot. imp.                | 1525,90     |      | 1                |
| 113273                            | NZMN2-4-A250/160-SVE | Int. magnetotermico rimovibile 4P 250A prot. imp. N al 60%       | 1525,90     |      | 1                |
| <b>Gr.2 - NZM2 - 250A - 150kA</b> |                      |  |             |      |                  |
| 281281                            | NZMH2-A20            | Int. magnetotermico 3P 20A 150kA prot. imp.                      | 318,34      |      | 1                |
| 281282                            | NZMH2-A25            | Int. magnetotermico 3P 25A 150kA prot. imp.                      | 318,34      |      | 1                |
| 281283                            | NZMH2-A32            | Int. magnetotermico 3P 32A 150kA prot. imp.                      | 318,34      |      | 1                |
| 259095                            | NZMH2-A40            | Int. magnetotermico 3P 40A 150kA prot. imp.                      | 318,34      |      | 1                |
| 259096                            | NZMH2-A50            | Int. magnetotermico 3P 50A 150kA prot. imp.                      | 318,34      |      | 1                |
| 259097                            | NZMH2-A63            | Int. magnetotermico 3P 63A 150kA prot. imp.                      | 318,34      |      | 1                |
| 259098                            | NZMH2-A80            | Int. magnetotermico 3P 80A 150kA prot. imp.                      | 348,45      |      | 1                |
| 259099                            | NZMH2-A100           | Int. magnetotermico 3P 100A 150kA prot. imp.                     | 460,87      |      | 1                |
| 259100                            | NZMH2-A125           | Int. magnetotermico 3P 125A 150kA prot. imp.                     | 736,48      |      | 1                |
| 259101                            | NZMH2-A160           | Int. magnetotermico 3P 160A 150kA prot. imp.                     | 902,77      |      | 1                |
| 259102                            | NZMH2-A200           | Int. magnetotermico 3P 200A 150kA prot. imp.                     | 1064,28     |      | 1                |
| 259103                            | NZMH2-A250           | Int. magnetotermico 3P 250A 150kA prot. imp.                     | 1173,57     |      | 1                |
| 107581                            | NZMH2-A300           | Int. magnetotermico 3P 300A 150kA prot. imp.                     | 1525,09     |      | 1                |
| 113351                            | NZMH2-A20-SVE        | Int. magnetotermico rimovibile 3P 20A prot. imp.                 | 490,36      |      | 1                |
| 113352                            | NZMH2-A25-SVE        | Int. magnetotermico rimovibile 3P 25A prot. imp.                 | 490,36      |      | 1                |
| 113353                            | NZMH2-A32-SVE        | Int. magnetotermico rimovibile 3P 32A prot. imp.                 | 490,36      |      | 1                |
| 113328                            | NZMH2-A40-SVE        | Int. magnetotermico rimovibile 3P 40A prot. imp.                 | 490,36      |      | 1                |
| 113329                            | NZMH2-A50-SVE        | Int. magnetotermico rimovibile 3P 50A prot. imp.                 | 490,36      |      | 1                |
| 113330                            | NZMH2-A63-SVE        | Int. magnetotermico rimovibile 3P 63A prot. imp.                 | 490,36      |      | 1                |
| 113331                            | NZMH2-A80-SVE        | Int. magnetotermico rimovibile 3P 80A prot. imp.                 | 490,36      |      | 1                |
| 113332                            | NZMH2-A100-SVE       | Int. magnetotermico rimovibile 3P 100A prot. imp.                | 537,02      |      | 1                |
| 113333                            | NZMH2-A125-SVE       | Int. magnetotermico rimovibile 3P 125A prot. imp.                | 812,59      |      | 1                |
| 113334                            | NZMH2-A160-SVE       | Int. magnetotermico rimovibile 3P 160A prot. imp.                | 978,91      |      | 1                |
| 113335                            | NZMH2-A200-SVE       | Int. magnetotermico rimovibile 3P 200A prot. imp.                | 1181,63     |      | 1                |
| 113336                            | NZMH2-A250-SVE       | Int. magnetotermico rimovibile 3P 250A prot. imp.                | 1249,73     |      | 1                |
| 129710                            | NZMH2-A125-FIA30     | Interruttore automatico 3P 125A con modulo differenz. Classe B   | 3001,83     |      | 1                |
| 112627                            | NZMH2-A160-FIA30     | Interruttore automatico 3P 160A con modulo differenz. Classe B   | 3001,83     |      | 1                |
| 112628                            | NZMH2-A200-FIA30     | Interruttore automatico 3P 200A con modulo differenz. Classe B   | 3326,25     |      | 1                |
| 112629                            | NZMH2-A250-FIA30     | Interruttore automatico 3P 250A con modulo differenz. Classe B   | 3419,05     |      | 1                |
| 281287                            | NZMH2-4-A20          | Int. magnetotermico 4P 20A 150kA prot. imp. N al 100%            | 446,63      |      | 1                |
| 281289                            | NZMH2-4-A25          | Int. magnetotermico 4P 25A 150kA prot. imp. N al 100%            | 446,63      |      | 1                |
| 281291                            | NZMH2-4-A32          | Int. magnetotermico 4P 32A 150kA prot. imp. N al 100%            | 446,63      |      | 1                |
| 265823                            | NZMH2-4-A40          | Int. magnetotermico 4P 40A 150kA prot. imp. N al 100%            | 446,63      |      | 1                |
| 265825                            | NZMH2-4-A50          | Int. magnetotermico 4P 50A 150kA prot. imp. N al 100%            | 446,63      |      | 1                |
| 265827                            | NZMH2-4-A63          | Int. magnetotermico 4P 63A 150kA prot. imp. N al 100%            | 446,63      |      | 1                |
| 265829                            | NZMH2-4-A80          | Int. magnetotermico 4P 80A 150kA prot. imp. N al 100%            | 494,14      |      | 1                |
| 265831                            | NZMH2-4-A100         | Int. magnetotermico 4P 100A 150kA prot. imp. N al 100%           | 673,12      |      | 1                |
| 265833                            | NZMH2-4-A125         | Int. magnetotermico 4P 125A 150kA prot. imp. N al 100%           | 993,01      |      | 1                |
| 265871                            | NZMH2-4-A160         | Int. magnetotermico 4P 160A 150kA prot. imp. N al 100%           | 1127,64     |      | 1                |
| 265872                            | NZMH2-4-A160/100     | Int. magnetotermico 4P 160A 150kA prot. imp. N al 60%            | 1127,64     |      | 1                |
| 265874                            | NZMH2-4-A200         | Int. magnetotermico 4P 200A 150kA prot. imp. N al 100%           | 1355,71     |      | 1                |
| 265875                            | NZMH2-4-A200/125     | Int. magnetotermico 4P 200A 150kA prot. imp. N al 60%            | 1355,71     |      | 1                |
| 265877                            | NZMH2-4-A250         | Int. magnetotermico 4P 250A 150kA prot. imp. N al 100%           | 1583,76     |      | 1                |
| 265878                            | NZMH2-4-A250/160     | Int. magnetotermico 4P 250A 150kA prot. imp. N al 60%            | 1583,76     |      | 1                |
| 107588                            | NZMH2-4-A300         | Int. magnetotermico 4P 300A 150kA prot. imp. N al 100%           | 2016,99     |      | 1                |
| 107589                            | NZMH2-4-A300/200     | Int. magnetotermico 4P 300A 150kA prot. imp. N al 60%            | 2016,99     |      | 1                |
| 113396                            | NZMH2-4-A20-SVE      | Int. magnetotermico rimovibile 4P 20A prot. imp.                 | 596,18      |      | 1                |
| 113398                            | NZMH2-4-A25-SVE      | Int. magnetotermico rimovibile 4P 25A prot. imp.                 | 596,18      |      | 1                |
| 113400                            | NZMH2-4-A32-SVE      | Int. magnetotermico rimovibile 4P 32A prot. imp.                 | 596,18      |      | 1                |
| 113367                            | NZMH2-4-A40-SVE      | Int. magnetotermico rimovibile 4P 40A prot. imp.                 | 596,18      |      | 1                |
| 113369                            | NZMH2-4-A50-SVE      | Int. magnetotermico rimovibile 4P 50A prot. imp.                 | 596,18      |      | 1                |
| 113371                            | NZMH2-4-A63-SVE      | Int. magnetotermico rimovibile 4P 63A prot. imp.                 | 596,18      |      | 1                |
| 113373                            | NZMH2-4-A80-SVE      | Int. magnetotermico rimovibile 4P 80A prot. imp.                 | 596,18      |      | 1                |
| 113375                            | NZMH2-4-A100-SVE     | Int. magnetotermico rimovibile 4P 100A prot. imp.                | 775,15      |      | 1                |
| 113377                            | NZMH2-4-A125-SVE     | Int. magnetotermico rimovibile 4P 125A prot. imp.                | 1095,06     |      | 1                |
| 113379                            | NZMH2-4-A160-SVE     | Int. magnetotermico rimovibile 4P 160A prot. imp.                | 1095,06     |      | 1                |
| 113380                            | NZMH2-4-A160/100-SVE | Int. magnetotermico rimovibile 4P 160A prot. imp. N al 60%       | 1229,69     |      | 1                |
| 113382                            | NZMH2-4-A200-SVE     | Int. magnetotermico rimovibile 4P 200A prot. imp.                | 1457,75     |      | 1                |
| 113383                            | NZMH2-4-A200/125-SVE | Int. magnetotermico rimovibile 4P 200A prot. imp. N al 60%       | 1457,75     |      | 1                |
| 113385                            | NZMH2-4-A250-SVE     | Int. magnetotermico rimovibile 4P 250A prot. imp.                | 1685,81     |      | 1                |
| 113386                            | NZMH2-4-A250/160-SVE | Int. magnetotermico rimovibile 4P 250A prot. imp. N al 60%       | 1685,81     |      | 1                |
| <b>Gr.3 - NZM3 - 500A - 36kA</b>  |                      |  |             |      |                  |
| 109665                            | NZM3-A320            | Int. magnetotermico 3P 320A 36kA prot. imp.                      | 1259,17     |      | 1                |
| 109666                            | NZM3-A400            | Int. magnetotermico 3P 400A 36kA prot. imp.                      | 1259,17     |      | 1                |
| 109667                            | NZM3-A500            | Int. magnetotermico 3P 500A 36kA prot. imp.                      | 1564,25     |      | 1                |
| 113509                            | NZM3-A320-AVE        | Int. magnetotermico estraibile 3P 320A 36kA prot. imp.           | 1639,56     |      | 1                |
| 113510                            | NZM3-A400-AVE        | Int. magnetotermico estraibile 3P 400A 36kA prot. imp.           | 1639,56     |      | 1                |
| 113511                            | NZM3-A500-AVE        | Int. magnetotermico estraibile 3P 500A 36kA prot. imp.           | 1944,67     |      | 1                |
| 109688                            | NZM3-4-A320          | Int. magnetotermico 4P 320A 36kA prot. imp. N al 100%            | 1559,86     |      | 1                |
| 109689                            | NZM3-4-A320/200      | Int. magnetotermico 4P 320A 36kA prot. imp. N al 60%             | 1559,86     |      | 1                |
| 109690                            | NZM3-4-A400          | Int. magnetotermico 4P 400A 36kA prot. imp. N al 100%            | 1559,86     |      | 1                |
| 109691                            | NZM3-4-A400/250      | Int. magnetotermico 4P 400A 36kA prot. imp. N al 60%             | 1559,86     |      | 1                |
| 109692                            | NZM3-4-A500          | Int. magnetotermico 4P 500A 36kA prot. imp. N al 100%            | 1923,31     |      | 1                |
| 109693                            | NZM3-4-A500/320      | Int. magnetotermico 4P 500A 36kA prot. imp. N al 60%             | 1923,31     |      | 1                |
| 113516                            | NZM3-4-A320-AVE      | Int. Magnetotermico estraibile 4P 320A 36kA prot. imp. N al 100% | 2067,92     |      | 1                |
| 113517                            | NZM3-4-A320/200-AVE  | Int. magnetotermico estraibile 4P 320A 36kA prot. imp. N al 60%  | 2067,92     |      | 1                |
| 113518                            | NZM3-4-A400-AVE      | Int. magnetotermico estraibile 4P 400A 36kA prot. imp. N al 100% | 2067,92     |      | 1                |
| 113519                            | NZM3-4-A400/250-AVE  | Int. magnetotermico estraibile 4P 400A 36kA prot. imp. N al 60%  | 2067,92     |      | 1                |
| 113520                            | NZM3-4-A500-AVE      | Int. magnetotermico estraibile 4P 500A 36kA prot. imp. N al 100% | 2431,36     |      | 1                |
| 113521                            | NZM3-4-A500/320-AVE  | Int. magnetotermico estraibile 4P 500A 36kA prot. imp. N al 60%  | 2431,36     |      | 1                |
| <b>Gr.3 - NZM3 - 500A - 50kA</b>  |                      |  |             |      |                  |
| 109669                            | NZMN3-A320           | Int. magnetotermico 3P 320A 50kA prot. imp.                      | 1356,13     |      | 1                |
| 109670                            | NZMN3-A400           | Int. magnetotermico 3P 400A 50kA prot. imp.                      | 1356,13     |      | 1                |
| 109671                            | NZMN3-A500           | Int. magnetotermico 3P 500A 50kA prot. imp.                      | 1683,18     |      | 1                |
| 110858                            | NZMN3-A320-AVE       | Int. magnetotermico estraibile 3P 320A 50kA prot. imp.           | 1736,51     |      | 1                |
| 110859                            | NZMN3-A400-AVE       | Int. magnetotermico estraibile 3P 400A 50kA prot. imp.           | 1736,51     |      | 1                |
| 110860                            | NZMN3-A500-AVE       | Int. magnetotermico estraibile 3P 500A 50kA prot. imp.           | 2063,60     |      | 1                |
| 109694                            | NZMN3-4-A320         | Int. magnetotermico 4P 320A 50kA prot. imp. N al 100%            | 1678,14     |      | 1                |
| 109695                            | NZMN3-4-A320/200     | Int. magnetotermico 4P 320A 50kA prot. imp. N al 60%             | 1678,14     |      | 1                |
| 109696                            | NZMN3-4-A400         | Int. magnetotermico 4P 400A 50kA prot. imp. N al 100%            | 1678,14     |      | 1                |
| 109697                            | NZMN3-4-A400/250     | Int. magnetotermico 4P 400A 50kA prot. imp. N al 60%             | 1678,14     |      | 1                |
| 109698                            | NZMN3-4-A500         | Int. magnetotermico 4P 500A 50kA prot. imp. N al 100%            | 2069,66     |      | 1                |
| 109699                            | NZMN3-4-A500/320     | Int. magnetotermico 4P 500A 50kA prot. imp. N al 60%             | 2069,66     |      | 1                |
| 113532                            | NZMN3-4-A320-AVE     | Int. magnetotermico estraibile 4P 320A 50kA prot. imp. N al 100% | 2186,21     |      | 1                |
| 113533                            | NZMN3-4-A320/200-AVE | Int. magnetotermico estraibile 4P 320A 50kA prot. imp. N al 60%  | 2186,21     |      | 1                |
| 113534                            | NZMN3-4-A400-AVE     | Int. magnetotermico estraibile 4P 400A 50kA prot. imp. N al 100% | 2186,21     |      | 1                |
| 113535                            | NZMN3-4-A400/250-AVE | Int. magnetotermico estraibile 4P 400A 50kA prot. imp. N al 60%  | 2186,21     |      | 1                |
| 113536                            | NZMN3-4-A500-AVE     | Int. magnetotermico estraibile 4P 500A 50kA prot. imp. N al 100% | 2577,71     |      | 1                |
| 113537                            | NZMN3-4-A500/320-AVE | Int. magnetotermico estraibile 4P 500A 50kA prot. imp. N al 60%  | 2577,71     |      | 1                |

| Codice   | Tipo                    | Descrizione  | Prezzo<br>€ | Note | Conf.<br>[pezzi] |
|--|-------------------------|--|-------------|------|------------------|
| <b>Gr.3 - NZM3 - 500A - 150kA</b>  |                         |  |             |      |                  |
| 109673   | NZMH3-A320              | Int. magnetotermico 3P 320A 150kA prot. imp.   | 1679,30     |      | 1                |
| 109674   | NZMH3-A400              | Int. magnetotermico 3P 400A 150kA prot. imp.   | 1679,30     |      | 1                |
| 109675   | NZMH3-A500              | Int. magnetotermico 3P 500A 150kA prot. imp.   | 1989,57     |      | 1                |
| 110861   | NZMH3-A320-AVE          | Int. magnetotermico estraibile 3P 320A 150kA prot. imp.                                | 2059,73     |      | 1                |
| 110862   | NZMH3-A400-AVE          | Int. magnetotermico estraibile 3P 400A 150kA prot. imp.                                | 2059,73     |      | 1                |
| 110863   | NZMH3-A500-AVE          | Int. magnetotermico estraibile 3P 500A 150kA prot. imp.                                | 2369,99     |      | 1                |
| 109700   | NZMH3-4-A320            | Int. magnetotermico 4P 320A 150kA prot. imp. N al 100%                                 | 2076,96     |      | 1                |
| 109701   | NZMH3-4-A320/200        | Int. magnetotermico 4P 320A 150kA prot. imp. N al 60%                                  | 2076,96     |      | 1                |
| 109702   | NZMH3-4-A400            | Int. magnetotermico 4P 400A 150kA prot. imp. N al 100%                                 | 2076,96     |      | 1                |
| 109703   | NZMH3-4-A400/250        | Int. magnetotermico 4P 400A 150kA prot. imp. N al 60%                                  | 2076,96     |      | 1                |
| 109704   | NZMH3-4-A500            | Int. magnetotermico 4P 500A 150kA prot. imp. N al 100%                                 | 2461,14     |      | 1                |
| 109705   | NZMH3-4-A500/320        | Int. magnetotermico 4P 500A 150kA prot. imp. N al 60%                                  | 2461,14     |      | 1                |
| 113578   | NZMH3-4-A320-AVE        | Int. magnetotermico estraibile 4P 320A 150kA prot. imp. N al 100%                      | 2585,02     |      | 1                |
| 113579   | NZMH3-4-A320/200-AVE    | Int. magnetotermico estraibile 4P 320A 150kA prot. imp. N al 60%                       | 2585,02     |      | 1                |
| 113580   | NZMH3-4-A400-AVE        | Int. magnetotermico estraibile 4P 400A 150kA prot. imp. N al 100%                      | 2585,02     |      | 1                |
| 113581   | NZMH3-4-A400/250-AVE    | Int. magnetotermico estraibile 4P 400A 150kA prot. imp. N al 60%                       | 2585,02     |      | 1                |
| 113582   | NZMH3-4-A500-AVE        | Int. magnetotermico estraibile 4P 500A 150kA prot. imp. N al 100%                      | 2969,20     |      | 1                |
| 113583   | NZMH3-4-A500/320-AVE    | Int. magnetotermico estraibile 4P 500A 150kA prot. imp. N al 60%                       | 2969,20     |      | 1                |
| Interruttori automatici per protezione IMPIANTI e cavi - Sganciatore elettronico |                         |  |             |      |                  |
| <b>Gr.2 - NZM2 - 250A - 50kA</b>   |                         |  |             |      |                  |
| 259122   | NZMN2-VE100             | Int. magnetotermico 3P 100A 50kA selettivo   | 686,82      |      | 1                |
| 259123   | NZMN2-VE160             | Int. magnetotermico 3P 160A 50kA selettivo   | 887,83      |      | 1                |
| 259124   | NZMN2-VE250             | Int. magnetotermico 3P 250A 50kA selettivo   | 1256,37     |      | 1                |
| 113247   | NZMN2-VE100-SVE         | Int. magnetotermico rimovibile 3P 100A selettivo                                       | 762,97      |      | 1                |
| 113248   | NZMN2-VE160-SVE         | Int. magnetotermico rimovibile 3P 160A selettivo                                       | 963,98      |      | 1                |
| 113249   | NZMN2-VE250-SVE         | Int. magnetotermico rimovibile 3P 250A selettivo                                       | 1332,52     |      | 1                |
| 265933   | NZMN2-4-VE100           | Int. magnetotermico 4P 100A 50kA selettivo N al 100%                                   | 871,06      |      | 1                |
| 265935   | NZMN2-4-VE160           | Int. magnetotermico 4P 160A 50kA selettivo N al 100%                                   | 1172,60     |      | 1                |
| 265936   | NZMN2-4-VE100/100       | Int. magnetotermico 4P 160A 50kA selettivo N al 60%                                    | 1172,60     |      | 1                |
| 265938   | NZMN2-4-VE250           | Int. magnetotermico 4P 250A 50kA selettivo N al 100%                                   | 1608,12     |      | 1                |
| 265939   | NZMN2-4-VE250/160       | Int. magnetotermico 4P 250A 50kA selettivo N al 60%                                    | 1608,12     |      | 1                |
| 113275   | NZMN2-4-VE100-SVE       | Int. magnetotermico rimovibile 4P 100A selettivo                                       | 973,10      |      | 1                |
| 113277   | NZMN2-4-VE160-SVE       | Int. magnetotermico rimovibile 4P 160A selettivo                                       | 1274,64     |      | 1                |
| 113278   | NZMN2-4-VE160/100-SVE   | Int. magnetotermico rimovibile 4P 160A selettivo N al 60%                              | 1274,64     |      | 1                |
| 113280   | NZMN2-4-VE250-SVE       | Int. magnetotermico rimovibile 4P 250A selettivo                                       | 1710,16     |      | 1                |
| 113281   | NZMN2-4-VE250/160-SVE   | Int. magnetotermico rimovibile 4P 250A selettivo N al 60%                              | 1710,16     |      | 1                |
| <b>Gr.2 - NZM2 - 250A - 150kA</b>  |                         |  |             |      |                  |
| 259125   | NZMH2-VE100             | Int. magnetotermico 3P 100A 150kA selettivo  | 798,25      |      | 1                |
| 259126   | NZMH2-VE160             | Int. magnetotermico 3P 160A 150kA selettivo  | 1108,62     |      | 1                |
| 259127   | NZMH2-VE250             | Int. magnetotermico 3P 250A 150kA selettivo  | 1504,59     |      | 1                |
| 113337   | NZMH2-VE100-SVE         | Int. magnetotermico rimovibile 3P 100A selettivo                                       | 874,37      |      | 1                |
| 113338   | NZMH2-VE160-SVE         | Int. magnetotermico rimovibile 3P 160A selettivo                                       | 1184,78     |      | 1                |
| 113339   | NZMH2-VE250-SVE         | Int. magnetotermico rimovibile 3P 250A selettivo                                       | 1580,73     |      | 1                |
| 265941   | NZMH2-4-VE100           | Int. magnetotermico 4P 100A 150kA selettivo N al 100%                                  | 1064,28     |      | 1                |
| 265943   | NZMH2-4-VE160           | Int. magnetotermico 4P 160A 150kA selettivo N al 100%                                  | 1472,91     |      | 1                |
| 265944   | NZMH2-4-VE160/100       | Int. magnetotermico 4P 160A 150kA selettivo N al 60%                                   | 1472,91     |      | 1                |
| 265946   | NZMH2-4-VE250           | Int. magnetotermico 4P 250A 150kA selettivo N al 100%                                  | 1979,72     |      | 1                |
| 265947   | NZMH2-4-VE250/160       | Int. magnetotermico 4P 250A 150kA selettivo N al 60%                                   | 1979,72     |      | 1                |
| 113388   | NZMH2-4-VE100-SVE       | Int. magnetotermico rimovibile 4P 100A selettivo                                       | 1166,32     |      | 1                |
| 113390   | NZMH2-4-VE160-SVE       | Int. magnetotermico rimovibile 4P 160A selettivo                                       | 1574,93     |      | 1                |
| 113391   | NZMH2-4-VE160/100-SVE   | Int. magnetotermico rimovibile 4P 160A selettivo N al 60%                              | 1574,93     |      | 1                |
| 113393   | NZMH2-4-VE250-SVE       | Int. magnetotermico rimovibile 4P 250A selettivo                                       | 2081,76     |      | 1                |
| 113394   | NZMH2-4-VE250/160-SVE   | Int. magnetotermico rimovibile 4P 250A selettivo N al 60%                              | 2081,76     |      | 1                |
| <b>Gr.2 - NZM2 - 160A - 80kA @ 690V</b>  |                         |  |             |      |                  |
| 259128   | NZML2-VE100             | Int. magnetotermico 3P 100A 80kA 690V selettivo  | 961,74      | N    | 1                |
| 259129   | NZML2-VE160             | Int. magnetotermico 3P 160A 80kA 690V selettivo  | 1335,69     | N    | 1                |
| 169023   | NZML2-VE100-SVE         | Int. magnetotermico rimovibile 3P 100A 80kA 690V selettivo                             | 1170,51     | N    | 1                |
| 169024   | NZML2-VE160-SVE         | Int. magnetotermico rimovibile 3P 160A 80kA 690V selettivo                             | 1427,45     | N    | 1                |
| 265949   | NZML2-4-VE100           | Int. magnetotermico 4P 100A 80kA 690V selettivo  | 1282,27     | N    | 1                |
| 265951   | NZML2-4-VE160           | Int. magnetotermico 4P 160A 80kA 690V selettivo  | 1774,59     | N    | 1                |
| 265952   | NZML2-4-VE160/100       | Int. magnetotermico 4P 160A 80kA 690V selettivo N al 60%                               | 1774,59     | N    | 1                |
| 169027   | NZML2-4-VE100-SVE       | Int. magnetotermico rimovibile 4P 100A 80kA 690V selettivo                             | 1479,17     | N    | 1                |
| 169028   | NZML2-4-VE160-SVE       | Int. magnetotermico rimovibile 4P 160A 80kA 690V selettivo                             | 1897,50     | N    | 1                |
| 169029   | NZML2-4-VE160/100-SVE   | Int. magnetotermico rimovibile 4P 160A 80kA 690V selettivo N al 60%                    | 1897,50     | N    | 1                |
| <b>Gr.3 - NZM3 - 630A - 50kA</b>   |                         |  |             |      |                  |
| 259113   | NZMN3-AE250             | Int. magnetotermico 3P 250A 50kA prot. imp.  | 1496,68     |      | 1                |
| 110840   | NZMN3-AE250-AVE         | Int. magnetotermico 3P 250A 50kA protez. imp. esecuzione estraibile                    | 1877,39     |      | 1                |
| 113527   | NZMN3-AE250-T-AVE       | Int. magnetotermico 3P 250A 50kA protez. imp. estraibile con guasto verso terra        | 2558,60     |      | 1                |
| 110888   | NZMN3-AE250-T           | Int. magnetotermico 3P 250A 50kA prot. imp. con sensore di guasto verso terra          | 1798,31     |      | 1                |
| 259114   | NZMN3-AE400             | Int. magnetotermico 3P 400A 50kA prot. imp.  | 1496,68     |      | 1                |
| 110841   | NZMN3-AE400-AVE         | Int. magnetotermico 3P 400A 50kA protez. imp. esecuzione estraibile                    | 1877,39     |      | 1                |
| 113528   | NZMN3-AE400-T-AVE       | Int. magnetotermico 3P 400A 50kA protez. imp. estraibile con guasto verso terra        | 2558,60     |      | 1                |
| 110889   | NZMN3-AE400-T           | Int. magnetotermico 3P 400A 50kA prot. imp. con sensore di guasto verso terra          | 1798,31     |      | 1                |
| 259115   | NZMN3-AE630             | Int. magnetotermico 3P 630A 50kA prot. imp.  | 2058,91     |      | 1                |
| 110842   | NZMN3-AE630-AVE         | Int. magnetotermico 3P 630A 50kA protez. imp. esecuzione estraibile                    | 2439,63     |      | 1                |
| 113093   | NZMN3-AE630-T-AVE       | Int. magnetotermico 3P 630A 50kA protez. imp. estraibile con guasto verso terra        | 3120,83     |      | 1                |
| 110890   | NZMN3-AE630-T           | Int. magnetotermico 3P 630A 50kA prot. imp. con sensore di guasto verso terra          | 2360,54     |      | 1                |
| 259131   | NZMN3-VE250             | Int. magnetotermico 3P 250A 50kA selettivo   | 1662,95     |      | 1                |
| 110843   | NZMN3-VE250-AVE         | Int. magnetotermico 3P 250A 50kA selettivo   | 2043,69     |      | 1                |
| 113529   | NZMN3-VE250-T-AVE       | Int. magnetotermico 3P 250A 50kA selettivo estraibile con guasto verso terra           | 2724,89     |      | 1                |
| 110891   | NZMN3-VE250-T           | Int. magnetotermico 3P 250A 50kA selettivo con sensore di guasto verso terra           | 1964,62     |      | 1                |
| 259132   | NZMN3-VE400             | Int. magnetotermico 3P 400A 50kA selettivo   | 1662,95     |      | 1                |
| 110844   | NZMN3-VE400-AVE         | Int. magnetotermico 3P 400A 50kA selettivo   | 2043,69     |      | 1                |
| 113530   | NZMN3-VE400-T-AVE       | Int. magnetotermico 3P 400A 50kA selettivo estraibile con guasto verso terra           | 2724,89     |      | 1                |
| 110892   | NZMN3-VE400-T           | Int. magnetotermico 3P 400A 50kA selettivo con sensore di guasto verso terra           | 1964,62     |      | 1                |
| 259133   | NZMN3-VE630             | Int. magnetotermico 3P 630A 50kA selettivo   | 2172,95     |      | 1                |
| 110845   | NZMN3-VE630-AVE         | Int. magnetotermico 3P 630A 50kA selettivo   | 2553,66     |      | 1                |
| 113531   | NZMN3-VE630-T-AVE       | Int. magnetotermico 3P 630A 50kA selettivo estraibile con guasto verso terra           | 3234,85     |      | 1                |
| 110893   | NZMN3-VE630-T           | Int. magnetotermico 3P 630A 50kA selettivo con sensore di guasto verso terra           | 2474,57     |      | 1                |
| 265892   | NZMN3-4-AE400/250       | Int. magnetotermico 4P 400A 50kA prot. imp. N al 60%                                   | 1979,72     |      | 1                |
| 113542   | NZMN3-4-AE400/250-AVE   | Int. magnetotermico 4P 400A 50kA prot. imp. N al 60% esecuzione estraibile             | 2488,35     |      | 1                |
| 113539   | NZMN3-4-AE400/250-T-AVE | Int. magnetotermico 4P 400A 50kA prot. imp. N al 60% estraibile con guasto verso terra | 3144,40     |      | 1                |
| 110903   | NZMN3-4-AE400/250-T     | Int. magnetotermico 4P 400A 50kA prot. imp. N al 60% con sensore g. verso terra        | 2356,39     |      | 1                |
| 265891   | NZMN3-4-AE400           | Int. magnetotermico 4P 400A 50kA prot. imp. N al 100%                                  | 1979,72     |      | 1                |
| 110894   | NZMN3-4-AE400-AVE       | Int. magnetotermico 4P 400A 50kA prot. imp. N al 100% esecuzione estraibile            | 2488,35     |      | 1                |
| 113538   | NZMN3-4-AE400-T-AVE     | Int. magnetotermico 4P 400A 50kA protez. imp. estraibile con guasto verso terra        | 3144,40     |      | 1                |
| 110902   | NZMN3-4-AE400-T         | Int. magnetotermico 4P 400A 50kA prot. imp. N al 100% con sensore g. verso terra       | 2356,39     |      | 1                |
| 265894   | NZMN3-4-AE630           | Int. magnetotermico 4P 630A 50kA prot. imp. N al 100%                                  | 2622,73     |      | 1                |
| 110875   | NZMN3-4-AE630-AVE       | Int. magnetotermico 4P 630A 50kA prot. imp. N al 100% esecuzione estraibile            | 3131,36     |      | 1                |
| 113540   | NZMN3-4-AE630-T-AVE     | Int. magnetotermico 4P 630A 50kA prot. imp. estraibile con guasto verso terra          | 3403,49     |      | 1                |
| 110904   | NZMN3-4-AE630-T         | Int. magnetotermico 4P 630A 50kA prot. imp. N al 100% con sensore g. verso terra       | 2999,38     |      | 1                |
| 265895   | NZMN3-4-AE630/400       | Int. magnetotermico 4P 630A 50kA prot. imp. N al 60%                                   | 2622,73     |      | 1                |
| 113544   | NZMN3-4-AE630/400-AVE   | Int. magnetotermico 4P 630A 50kA prot. imp. N al 60% esecuzione estraibile             | 3131,36     |      | 1                |
| 110905   | NZMN3-4-AE630/400-T     | Int. magnetotermico 4P 630A 50kA prot. imp. N al 60% con sensore g. verso terra        | 2999,38     |      | 1                |
| 113541   | NZMN3-4-AE630/400-T-AVE | Int. magnetotermico 4P 630A 50kA prot. imp. N al 60% estraibile con guasto verso terra | 3403,49     |      | 1                |
| 265957   | NZMN3-4-VE400           | Int. magnetotermico 4P 400A 50kA selettivo N al 100%                                   | 2169,77     |      | 1                |

| Codice                                  | Tipo                   | Descrizione   | Prezzo<br>€ | Note | Conf.<br>[pezzi] |
|---|------------------------|---|-------------|------|------------------|
| 110876                                  | NZMN3-4-VE400-AVE      | Int. magnetotermico 4P 400A 50kA selettivo N al 100% esecuzione estraibile              | 2678,40     |      | 1                |
| 265958                                  | NZMN3-4-VE400/250      | Int. magnetotermico 4P 400A 50kA selettivo N al 60%                                     | 2169,77     |      | 1                |
| 113546                                  | NZMN3-4-VE400/250-AVE  | Int. magnetotermico 4P 400A 50kA selettivo N al 60% esecuzione estraibile               | 2169,77     |      | 1                |
| 265960                                  | NZMN3-4-VE630          | Int. magnetotermico 4P 630A 50kA selettivo N al 100%                                    | 2929,97     |      | 1                |
| 110877                                  | NZMN3-4-VE630-AVE      | Int. magnetotermico 4P 630A 50kA selettivo N al 100% esecuzione estraibile              | 3438,62     |      | 1                |
| 265961                                  | NZMN3-4-VE630/400      | Int. magnetotermico 4P 630A 50kA selettivo N al 60%                                     | 2929,97     |      | 1                |
| 113548                                  | NZMN3-4-VE630/400-AVE  | Int. magnetotermico 4P 630A 50kA selettivo N al 60% esecuzione estraibile               | 2929,97     |      | 1                |
| <b>Gr.3 - NZM3 - 630A - 150kA</b>       |                        |   |             |      |                  |
| 259116                                  | NZMH3-AE250            | Int. magnetotermico 3P 250A 150kA prot. imp.  | 1822,91     |      | 1                |
| 110849                                  | NZMH3-AE250-AVE        | Int. magnetotermico 3P 250A 150kA prot. imp. esecuzione estraibile                      | 2203,65     |      | 1                |
| 113570                                  | NZMH3-AE250-TAVE       | Int. magnetotermico 3P 250A 150kA prot. imp. estraibile con guasto verso terra          | 2884,83     |      | 1                |
| 110894                                  | NZMH3-AE250-T          | Int. magnetotermico 3P 250A 150kA prot. imp. con sensore di guasto verso terra          | 2124,58     |      | 1                |
| 259117                                  | NZMH3-AE400            | Int. magnetotermico 3P 400A 150kA prot. imp.  | 1822,91     |      | 1                |
| 110850                                  | NZMH3-AE400-AVE        | Int. magnetotermico 3P 400A 150kA prot. imp. esecuzione estraibile                      | 2203,65     |      | 1                |
| 113571                                  | NZMH3-AE400-TAVE       | Int. magnetotermico 3P 400A 150kA prot. imp. estraibile con guasto verso terra          | 2884,83     |      | 1                |
| 110895                                  | NZMH3-AE400-T          | Int. magnetotermico 3P 400A 150kA prot. imp. con sensore di guasto verso terra          | 2124,58     |      | 1                |
| 259118                                  | NZMH3-AE630            | Int. magnetotermico 3P 630A 150kA prot. imp.  | 2465,94     |      | 1                |
| 110851                                  | NZMH3-AE630-AVE        | Int. magnetotermico 3P 630A 150kA prot. imp. esecuzione estraibile                      | 2846,65     |      | 1                |
| 113572                                  | NZMH3-AE630-TAVE       | Int. magnetotermico 3P 630A 150kA prot. imp. estraibile con guasto verso terra          | 3527,85     |      | 1                |
| 110896                                  | NZMH3-AE630-T          | Int. magnetotermico 3P 630A 150kA prot. imp. con sensore di guasto verso terra          | 2762,56     |      | 1                |
| 259134                                  | NZMH3-VE250            | Int. magnetotermico 3P 250A 150kA selettivo   | 2106,42     |      | 1                |
| 110852                                  | NZMH3-VE250-AVE        | Int. magnetotermico 3P 250A 150kA selettivo esecuzione estraibile                       | 2487,14     |      | 1                |
| 113573                                  | NZMH3-VE250-TAVE       | Int. magnetotermico 3P 250A 150kA selettivo estraibile con guasto verso terra           | 3168,33     |      | 1                |
| 110897                                  | NZMH3-VE250-T          | Int. magnetotermico 3P 250A 150kA selettivo con sensore di guasto verso terra           | 2408,06     |      | 1                |
| 259135                                  | NZMH3-VE400            | Int. magnetotermico 3P 400A 150kA selettivo   | 2317,07     |      | 1                |
| 110853                                  | NZMH3-VE400-AVE        | Int. magnetotermico 3P 400A 150kA selettivo esecuzione estraibile                       | 2697,79     |      | 1                |
| 113574                                  | NZMH3-VE400-TAVE       | Int. magnetotermico 3P 400A 150kA selettivo estraibile con guasto verso terra           | 3378,99     |      | 1                |
| 110898                                  | NZMH3-VE400-T          | Int. magnetotermico 3P 400A 150kA selettivo con sensore di guasto verso terra           | 2618,71     |      | 1                |
| 259136                                  | NZMH3-VE630            | Int. magnetotermico 3P 630A 150kA selettivo   | 2676,58     |      | 1                |
| 110854                                  | NZMH3-VE630-AVE        | Int. magnetotermico 3P 630A 150kA selettivo esecuzione estraibile                       | 3057,31     |      | 1                |
| 113575                                  | NZMH3-VE630-TAVE       | Int. magnetotermico 3P 630A 150kA selettivo estraibile con guasto verso terra           | 3738,51     |      | 1                |
| 110899                                  | NZMH3-VE630-T          | Int. magnetotermico 3P 630A 150kA selettivo con sensore di guasto verso terra           | 2978,21     |      | 1                |
| 265957                                  | NZMH3-4-AE400          | Int. magnetotermico 4P 400A 150kA prot. imp. N al 100%                                  | 2429,50     |      | 1                |
| 110878                                  | NZMH3-4-AE400-AVE      | Int. magnetotermico 4P 400A 150kA prot. imp. N al 100% esecuzione estraibile            | 2938,13     |      | 1                |
| 110906                                  | NZMH3-4-AE400-T        | Int. magnetotermico 4P 400A 150kA prot. imp. N al 100% con sensore g. verso terra       | 2806,16     |      | 1                |
| 113584                                  | NZMH3-4-AE400-TAVE     | Int. magnetotermico 4P 400A 150kA protez. imp. estraibile con guasto verso terra        | 3176,01     |      | 1                |
| 265898                                  | NZMH3-4-AE400/250      | Int. magnetotermico 4P 400A 150kA prot. imp. N al 60%                                   | 2429,50     |      | 1                |
| 113588                                  | NZMH3-4-AE400/250-AVE  | Int. magnetotermico 4P 400A 150kA prot. imp. N al 60% esecuzione estraibile             | 2938,13     |      | 1                |
| 110907                                  | NZMH3-4-AE400/250-T    | Int. magnetotermico 4P 400A 150kA prot. imp. N al 60% con sensore g. verso terra        | 2806,16     |      | 1                |
| 113585                                  | NZMH3-4-AE400/250-TAVE | Int. magnetotermico 4P 400A 150kA prot. imp. N al 60% estraibile con guasto verso terra | 3176,01     |      | 1                |
| 265900                                  | NZMH3-4-AE630          | Int. magnetotermico 4P 630A 150kA prot. imp. N al 100%                                  | 3167,53     |      | 1                |
| 265901                                  | NZMH3-4-AE630/400      | Int. magnetotermico 4P 630A 150kA prot. imp. N al 60%                                   | 3167,53     |      | 1                |
| 113590                                  | NZMH3-4-AE630/400-AVE  | Int. magnetotermico 4P 630A 150kA prot. imp. N al 60% esecuzione estraibile             | 3676,18     |      | 1                |
| 110879                                  | NZMH3-4-AE630-AVE      | Int. magnetotermico 4P 630A 150kA prot. imp. N al 100% esecuzione estraibile            | 3676,18     |      | 1                |
| 113586                                  | NZMH3-4-AE630-TAVE     | Int. magnetotermico 4P 630A 150kA protez. imp. estraibile con guasto verso terra        | 3770,00     |      | 1                |
| 110908                                  | NZMH3-4-AE630-T        | Int. magnetotermico 4P 630A 150kA prot. imp. N al 100% con sensore g. verso terra       | 3544,22     |      | 1                |
| 110909                                  | NZMH3-4-AE630/400-T    | Int. magnetotermico 4P 630A 150kA prot. imp. N al 60% con sensore g. verso terra        | 3544,22     |      | 1                |
| 113587                                  | NZMH3-4-AE630/400-TAVE | Int. magnetotermico 4P 630A 150kA prot. imp. N al 60% estraibile con guasto verso terra | 3770,00     |      | 1                |
| 265963                                  | NZMH3-4-VE400          | Int. magnetotermico 4P 400A 150kA selettivo N al 100%                                   | 2811,20     |      | 1                |
| 110880                                  | NZMH3-4-VE400-AVE      | Int. magnetotermico 4P 400A 150kA selettivo N al 100% esecuzione estraibile             | 3319,83     |      | 1                |
| 265964                                  | NZMH3-4-VE400/250      | Int. magnetotermico 4P 400A 150kA selettivo N al 60%                                    | 2811,20     |      | 1                |
| 113592                                  | NZMH3-4-VE400/250-AVE  | Int. magnetotermico 4P 400A 150kA selettivo N al 60% esecuzione estraibile              | 2811,20     |      | 1                |
| 265966                                  | NZMH3-4-VE630          | Int. magnetotermico 4P 630A 150kA selettivo N al 100%                                   | 3246,72     |      | 1                |
| 110881                                  | NZMH3-4-VE630-AVE      | Int. magnetotermico 4P 630A 150kA selettivo N al 100% esecuzione estraibile             | 3755,36     |      | 1                |
| 265967                                  | NZMH3-4-VE630/400      | Int. magnetotermico 4P 630A 150kA selettivo N al 60%                                    | 3246,72     |      | 1                |
| 113594                                  | NZMH3-4-VE630/400-AVE  | Int. magnetotermico 4P 630A 150kA selettivo N al 60% esecuzione estraibile              | 3246,72     |      | 1                |
| <b>Gr.3 - NZM3 - 400A - 80kA @ 690V</b> |                        |   |             |      |                  |
| 259137                                  | NZML3-VE250            | Int. magnetotermico 3P 250A 80kA 690V selettivo   | 2537,86     | N    | 1                |
| 259138                                  | NZML3-VE400            | Int. magnetotermico 3P 400A 80kA 690V selettivo   | 2791,66     | N    | 1                |
| 155416                                  | NZML3-VE250-AVE        | Int. magnetotermico 3P 250A 80kA 690V selettivo esecuzione estraibile                   | 2996,56     | N    | 1                |
| 155417                                  | NZML3-VE400-AVE        | Int. magnetotermico 3P 400A 80kA 690V selettivo esecuzione estraibile                   | 2996,56     | N    | 1                |
| 155415                                  | NZML3-4-VE250          | Int. magnetotermico 4P 250A 80kA 690V selettivo   | 3386,98     | N    | 1                |
| 265969                                  | NZML3-4-VE400          | Int. magnetotermico 4P 400A 80kA 690V selettivo   | 3386,98     | N    | 1                |
| 265970                                  | NZML3-4-VE400/250      | Int. magnetotermico 4P 400A 80kA 690V selettivo N al 60%                                | 3386,98     | N    | 1                |
| 155418                                  | NZML3-4-VE250-AVE      | Int. magnetotermico 4P 250A 80kA 690V selettivo esecuzione estraibile                   | 3999,80     | N    | 1                |
| 155419                                  | NZML3-4-VE400-AVE      | Int. magnetotermico 4P 400A 80kA 690V selettivo esecuzione estraibile                   | 3999,80     | N    | 1                |
| 155430                                  | NZML3-4-VE400/250-AVE  | Int. magnetotermico 4P 400A 80kA 690V N al 60% selettivo esecuzione estraibile          | 3999,80     | N    | 1                |
| <b>Gr.4 - NZM4 - 1600A - 50kA</b>       |                        |   |             |      |                  |
| 265758                                  | NZMN4-AE630            | Int. magnetotermico 3P 630A 50kA prot. imp.   | 2360,43     |      | 1                |
| 265759                                  | NZMN4-AE800            | Int. magnetotermico 3P 800A 50kA prot. imp.   | 2969,58     |      | 1                |
| 265760                                  | NZMN4-AE1000           | Int. magnetotermico 3P 1000A 50kA prot. imp.  | 3868,06     |      | 1                |
| 265761                                  | NZMN4-AE1250           | Int. magnetotermico 3P 1250A 50kA prot. imp.  | 4568,57     |      | 1                |
| 265762                                  | NZMN4-AE1600           | Int. magnetotermico 3P 1600A 50kA prot. imp.  | 6472,14     |      | 1                |
| 265768                                  | NZMN4-VE630            | Int. magnetotermico 3P 630A 50kA selettivo  | 2619,32     |      | 1                |
| 265769                                  | NZMN4-VE800            | Int. magnetotermico 3P 800A 50kA selettivo  | 3121,86     |      | 1                |
| 265770                                  | NZMN4-VE1000           | Int. magnetotermico 3P 1000A 50kA selettivo   | 4066,01     |      | 1                |
| 265771                                  | NZMN4-VE1250           | Int. magnetotermico 3P 1250A 50kA selettivo   | 4690,39     |      | 1                |
| 265772                                  | NZMN4-VE1600           | Int. magnetotermico 3P 1600A 50kA selettivo   | 6548,30     |      | 1                |
| 265909                                  | NZMN4-4-AE800          | Int. magnetotermico 4P 800A 50kA prot. imp. N al 100%                                   | 3860,45     |      | 1                |
| 265910                                  | NZMN4-4-AE800/500      | Int. magnetotermico 4P 800A 50kA prot. imp. N al 60%                                    | 3860,45     |      | 1                |
| 265912                                  | NZMN4-4-AE1000         | Int. magnetotermico 4P 1000A 50kA prot. imp. N al 100%                                  | 5028,46     |      | 1                |
| 265913                                  | NZMN4-4-AE1000/630     | Int. magnetotermico 4P 1000A 50kA prot. imp. N al 60%                                   | 5028,46     |      | 1                |
| 265915                                  | NZMN4-4-AE1250         | Int. magnetotermico 4P 1250A 50kA prot. imp. N al 100%                                  | 5939,15     |      | 1                |
| 265916                                  | NZMN4-4-AE1250/800     | Int. magnetotermico 4P 1250A 50kA prot. imp. N al 60%                                   | 5939,15     |      | 1                |
| 265918                                  | NZMN4-4-AE1600         | Int. magnetotermico 4P 1600A 50kA prot. imp. N al 100%                                  | 8192,96     |      | 1                |
| 265919                                  | NZMN4-4-AE1600/1000    | Int. magnetotermico 4P 1600A 50kA prot. imp. N al 60%                                   | 8192,96     |      | 1                |
| 265975                                  | NZMN4-4-VE800          | Int. magnetotermico 4P 800A 50kA selettivo N al 100%                                    | 4035,57     |      | 1                |
| 265976                                  | NZMN4-4-VE800/500      | Int. magnetotermico 4P 800A 50kA selettivo N al 60%                                     | 4035,57     |      | 1                |
| 265978                                  | NZMN4-4-VE1000         | Int. magnetotermico 4P 1000A 50kA selettivo N al 100%                                   | 5208,16     |      | 1                |
| 265979                                  | NZMN4-4-VE1000/630     | Int. magnetotermico 4P 1000A 50kA selettivo N al 60%                                    | 5208,16     |      | 1                |
| 265981                                  | NZMN4-4-VE1250         | Int. magnetotermico 4P 1250A 50kA selettivo N al 100%                                   | 6091,41     |      | 1                |
| 265982                                  | NZMN4-4-VE1250/800     | Int. magnetotermico 4P 1250A 50kA selettivo N al 60%                                    | 6091,41     |      | 1                |
| 265984                                  | NZMN4-4-VE1600         | Int. magnetotermico 4P 1600A 50kA selettivo N al 100%                                   | 8375,71     |      | 1                |
| 265985                                  | NZMN4-4-VE1600/1000    | Int. magnetotermico 4P 1600A 50kA selettivo N al 60%                                    | 8375,71     |      | 1                |
| <b>Gr.4 - NZM4 - 1600A - 85kA</b>       |                        |   |             |      |                  |
| 265763                                  | NZMH4-AE630            | Int. magnetotermico 3P 630A 85kA prot. imp.   | 2756,38     |      | 1                |
| 265764                                  | NZMH4-AE800            | Int. magnetotermico 3P 800A 85kA prot. imp.   | 3152,31     |      | 1                |
| 265765                                  | NZMH4-AE1000           | Int. magnetotermico 3P 1000A 85kA prot. imp.  | 4294,47     |      | 1                |
| 265766                                  | NZMH4-AE1250           | Int. magnetotermico 3P 1250A 85kA prot. imp.  | 4873,17     |      | 1                |
| 265767                                  | NZMH4-AE1600           | Int. magnetotermico 3P 1600A 85kA prot. imp.  | 7005,15     |      | 1                |
| 265773                                  | NZMH4-VE630            | Int. magnetotermico 3P 630A 85kA selettivo  | 3045,73     |      | 1                |
| 265774                                  | NZMH4-VE800            | Int. magnetotermico 3P 800A 85kA selettivo  | 3220,85     |      | 1                |
| 265775                                  | NZMH4-VE1000           | Int. magnetotermico 3P 1000A 85kA selettivo   | 4416,26     |      | 1                |
| 265776                                  | NZMH4-VE1250           | Int. magnetotermico 3P 1250A 85kA selettivo   | 4949,28     |      | 1                |
| 265777                                  | NZMH4-VE1600           | Int. magnetotermico 3P 1600A 85kA selettivo   | 7157,43     |      | 1                |
| 265921                                  | NZMH4-4-AE800          | Int. magnetotermico 4P 800A 85kA prot. imp. N al 100%                                   | 4294,47     |      | 1                |
| 265922                                  | NZMH4-4-AE800/500      | Int. magnetotermico 4P 800A 85kA prot. imp. N al 60%                                    | 4294,47     |      | 1                |
| 265924                                  | NZMH4-4-AE1000         | Int. magnetotermico 4P 1000A 85kA prot. imp. N al 100%                                  | 5786,86     |      | 1                |



| Codice   | Tipo                | Descrizione  | Prezzo<br>€ | Note | Conf.<br>[pezzi] |
|--|---------------------|--|-------------|------|------------------|
| 265925   | NZMH4-4-AE1000/630  | Int. magnetotermico 4P 1000A 85kA prot. imp. N al 60%                | 5786,86     |      | 1                |
| 265927   | NZMH4-4-AE1250      | Int. magnetotermico 4P 1250A 85kA prot. imp. N al 100%               | 6583,33     |      | 1                |
| 265928   | NZMH4-4-AE1250/800  | Int. magnetotermico 4P 1250A 85kA prot. imp. N al 60%                | 6583,33     |      | 1                |
| 265930   | NZMH4-4-AE1600      | Int. magnetotermico 4P 1600A 85kA prot. imp. N al 100%               | 9557,44     |      | 1                |
| 265931   | NZMH4-4-AE1600/1000 | Int. magnetotermico 4P 1600A 85kA prot. imp. N al 60%                | 9557,44     |      | 1                |
| 265988   | NZMH4-4-VE800/500   | Int. magnetotermico 4P 800A 85kA selettivo N al 60%                  | 4340,13     |      | 1                |
| 265987   | NZMH4-4-VE800       | Int. magnetotermico 4P 800A 85kA selettivo N al 100%                 | 4340,13     |      | 1                |
| 265991   | NZMH4-4-VE1000/630  | Int. magnetotermico 4P 1000A 85kA selettivo N al 60%                 | 5863,01     |      | 1                |
| 265990   | NZMH4-4-VE1000      | Int. magnetotermico 4P 1000A 85kA selettivo N al 100%                | 5863,01     |      | 1                |
| 265993   | NZMH4-4-VE1250      | Int. magnetotermico 4P 1250A 85kA selettivo N al 100%                | 6624,41     |      | 1                |
| 265994   | NZMH4-4-VE1250/800  | Int. magnetotermico 4P 1250A 85kA selettivo N al 60%                 | 6624,41     |      | 1                |
| 265996   | NZMH4-4-VE1600      | Int. magnetotermico 4P 1600A 85kA selettivo N al 100%                | 9670,14     |      | 1                |
| 265997   | NZMH4-4-VE1600/1000 | Int. magnetotermico 4P 1600A 85kA selettivo N al 60%                 | 9670,14     |      | 1                |
| <b>Interruttori automatici per protezione MOTORE</b> |                     |  |             |      |                  |
| <b>Gr1 - NZM1 - 100A - 25/36/50kA</b>                |                     |  |             |      |                  |
| 265710   | NZMB1-M40           | Int. magnetotermico 3P 40A 25kA prot. motore                         | 258,16      |      | 1                |
| 265711   | NZMB1-M50           | Int. magnetotermico 3P 50A 25kA prot. motore                         | 258,16      |      | 1                |
| 265712   | NZMB1-M63           | Int. magnetotermico 3P 63A 25kA prot. motore                         | 258,16      |      | 1                |
| 265713   | NZMB1-M80           | Int. magnetotermico 3P 80A 25kA prot. motore                         | 278,76      |      | 1                |
| 265714   | NZMB1-M100          | Int. magnetotermico 3P 100A 25kA prot. motore                        | 342,10      |      | 1                |
| 112709   | NZMB1-M40-SVE       | Int. magnetotermico 3P 40A 25kA prot. motore esecuzione rimovibile   | 325,13      |      | 1                |
| 112720   | NZMB1-M50-SVE       | Int. magnetotermico 3P 50A 25kA prot. motore esecuzione rimovibile   | 325,13      |      | 1                |
| 112721   | NZMB1-M63-SVE       | Int. magnetotermico 3P 63A 25kA prot. motore esecuzione rimovibile   | 325,13      |      | 1                |
| 112722   | NZMB1-M80-SVE       | Int. magnetotermico 3P 80A 25kA prot. motore esecuzione rimovibile   | 345,73      |      | 1                |
| 112723   | NZMB1-M100-SVE      | Int. magnetotermico 3P 100A 25kA prot. motore esecuzione rimovibile  | 409,09      |      | 1                |
| 271398   | NZMC1-M40           | Int. magnetotermico 3P 40A 36kA prot. motore                         | 278,63      |      | 1                |
| 271399   | NZMC1-M50           | Int. magnetotermico 3P 50A 36kA prot. motore                         | 278,63      |      | 1                |
| 271400   | NZMC1-M63           | Int. magnetotermico 3P 63A 36kA prot. motore                         | 278,63      |      | 1                |
| 271401   | NZMC1-M80           | Int. magnetotermico 3P 80A 36kA prot. motore                         | 299,81      |      | 1                |
| 271402   | NZMC1-M100          | Int. magnetotermico 3P 100A 36kA prot. motore                        | 376,39      |      | 1                |
| 112743   | NZMC1-M40-SVE       | Int. magnetotermico 3P 40A 36kA prot. motore esecuzione rimovibile   | 345,61      |      | 1                |
| 112744   | NZMC1-M50-SVE       | Int. magnetotermico 3P 50A 36kA prot. motore esecuzione rimovibile   | 345,61      |      | 1                |
| 112745   | NZMC1-M63-SVE       | Int. magnetotermico 3P 63A 36kA prot. motore esecuzione rimovibile   | 345,61      |      | 1                |
| 112746   | NZMC1-M80-SVE       | Int. magnetotermico 3P 80A 36kA prot. motore esecuzione rimovibile   | 366,82      |      | 1                |
| 112747   | NZMC1-M100-SVE      | Int. magnetotermico 3P 100A 36kA prot. motore esecuzione rimovibile  | 443,38      |      | 1                |
| 265718   | NZMN1-M40           | Int. magnetotermico 3P 40A 50kA prot. motore                         | 298,18      |      | 1                |
| 265719   | NZMN1-M50           | Int. magnetotermico 3P 50A 50kA prot. motore                         | 298,18      |      | 1                |
| 265720   | NZMN1-M63           | Int. magnetotermico 3P 63A 50kA prot. motore                         | 298,18      |      | 1                |
| 265721   | NZMN1-M80           | Int. magnetotermico 3P 80A 50kA prot. motore                         | 321,62      |      | 1                |
| 265722   | NZMN1-M100          | Int. magnetotermico 3P 100A 50kA prot. motore                        | 412,08      |      | 1                |
| 112763   | NZMN1-M40-SVE       | Int. magnetotermico 3P 40A 50kA prot. motore esecuzione rimovibile   | 365,16      |      | 1                |
| 112764   | NZMN1-M50-SVE       | Int. magnetotermico 3P 50A 50kA prot. motore esecuzione rimovibile   | 365,16      |      | 1                |
| 112765   | NZMN1-M63-SVE       | Int. magnetotermico 3P 63A 50kA prot. motore esecuzione rimovibile   | 365,16      |      | 1                |
| 112766   | NZMN1-M80-SVE       | Int. magnetotermico 3P 80A 50kA prot. motore esecuzione rimovibile   | 388,60      |      | 1                |
| 112767   | NZMN1-M100-SVE      | Int. magnetotermico 3P 100A 50kA prot. motore esecuzione rimovibile  | 479,06      |      | 1                |
| 115790   | NZMH1-M40-SVE       | Int. magnetotermico 3P 40A 100kA prot. motore esecuzione rimovibile  | 418,68      |      | 1                |
| 115791   | NZMH1-M50-SVE       | Int. magnetotermico 3P 50A 100kA prot. motore esecuzione rimovibile  | 418,68      |      | 1                |
| 115792   | NZMH1-M63-SVE       | Int. magnetotermico 3P 63A 100kA prot. motore esecuzione rimovibile  | 418,68      |      | 1                |
| 115793   | NZMH1-M80-SVE       | Int. magnetotermico 3P 80A 100kA prot. motore esecuzione rimovibile  | 444,85      |      | 1                |
| 115794   | NZMH1-M100-SVE      | Int. magnetotermico 3P 100A 100kA prot. motore esecuzione rimovibile | 562,62      |      | 1                |
| <b>Gr2 - NZM2 - 220A - 25/36/50/150kA</b>            |                     |  |             |      |                  |
| 265715   | NZMB2-M125          | Int. magnetotermico 3P 125A 25kA prot. motore                        | 514,72      |      | 1                |
| 265716   | NZMB2-M160          | Int. magnetotermico 3P 160A 25kA prot. motore                        | 665,19      |      | 1                |
| 265717   | NZMB2-M200          | Int. magnetotermico 3P 200A 25kA prot. motore                        | 815,66      |      | 1                |
| 113196   | NZMB2-M125-SVE      | Int. magnetotermico rimovibile 3P 125A prot. motore                  | 590,85      |      | 1                |
| 113197   | NZMB2-M160-SVE      | Int. magnetotermico rimovibile 3P 160A prot. motore                  | 741,33      |      | 1                |
| 113198   | NZMB2-M200-SVE      | Int. magnetotermico rimovibile 3P 200A prot. motore                  | 891,78      |      | 1                |
| 271424   | NZMC2-M125          | Int. magnetotermico 3P 125A 36kA prot. motore                        | 611,05      |      | 1                |
| 271425   | NZMC2-M160          | Int. magnetotermico 3P 160A 36kA prot. motore                        | 733,27      |      | 1                |
| 271426   | NZMC2-M200          | Int. magnetotermico 3P 200A 36kA prot. motore                        | 888,06      |      | 1                |
| 113223   | NZMC2-M125-SVE      | Int. magnetotermico rimovibile 3P 125A prot. motore                  | 687,19      |      | 1                |
| 113224   | NZMC2-M160-SVE      | Int. magnetotermico rimovibile 3P 160A prot. motore                  | 899,41      |      | 1                |
| 113225   | NZMC2-M200-SVE      | Int. magnetotermico rimovibile 3P 200A prot. motore                  | 964,19      |      | 1                |
| 265778   | NZMN2-ME90          | Int. magnetotermico 3P 90A 50kA prot. motore                         | 695,20      |      | 1                |
| 265723   | NZMN2-M125          | Int. magnetotermico 3P 125A 50kA prot. motore                        | 695,20      |      | 1                |
| 265779   | NZMN2-ME140         | Int. magnetotermico 3P 140A 50kA prot. motore                        | 854,32      |      | 1                |
| 265724   | NZMN2-M160          | Int. magnetotermico 3P 160A 50kA prot. motore                        | 804,07      |      | 1                |
| 265725   | NZMN2-M200          | Int. magnetotermico 3P 200A 50kA prot. motore                        | 963,21      |      | 1                |
| 265780   | NZMN2-ME220         | Int. magnetotermico 3P 220A 50kA prot. motore                        | 1239,62     |      | 1                |
| 113250   | NZMN2-M125-SVE      | Int. magnetotermico rimovibile 3P 125A prot. motore                  | 771,36      |      | 1                |
| 113251   | NZMN2-M160-SVE      | Int. magnetotermico rimovibile 3P 160A prot. motore                  | 880,22      |      | 1                |
| 113252   | NZMN2-M200-SVE      | Int. magnetotermico rimovibile 3P 200A prot. motore                  | 1039,34     |      | 1                |
| 113256   | NZMN2-ME90-SVE      | Int. magnetotermico rimovibile 3P 90A prot. motore                   | 771,36      |      | 1                |
| 113257   | NZMN2-ME140-SVE     | Int. magnetotermico rimovibile 3P 140A prot. motore                  | 930,47      |      | 1                |
| 113258   | NZMN2-ME220-SVE     | Int. magnetotermico rimovibile 3P 220A prot. motore                  | 1315,76     |      | 1                |
| 281299   | NZMH2-M20           | Int. magnetotermico 3P 20A 150kA prot. mot.                          | 351,70      |      | 1                |
| 281300   | NZMH2-M25           | Int. magnetotermico 3P 25A 150kA prot. mot.                          | 351,70      |      | 1                |
| 281301   | NZMH2-M32           | Int. magnetotermico 3P 32A 150kA prot. mot.                          | 351,70      |      | 1                |
| 281302   | NZMH2-M40           | Int. magnetotermico 3P 40A 150kA prot. mot.                          | 351,70      |      | 1                |
| 281303   | NZMH2-M50           | Int. magnetotermico 3P 50A 150kA prot. mot.                          | 351,70      |      | 1                |
| 281304   | NZMH2-M63           | Int. magnetotermico 3P 63A 150kA prot. mot.                          | 351,70      |      | 1                |
| 281305   | NZMH2-M80           | Int. magnetotermico 3P 80A 150kA prot. mot.                          | 377,85      |      | 1                |
| 265786   | NZMH2-ME90          | Int. magnetotermico 3P 90A 150kA prot. motore                        | 807,73      |      | 1                |
| 281306   | NZMH2-M100          | Int. magnetotermico 3P 100A 150kA prot. mot.                         | 495,66      |      | 1                |
| 281307   | NZMH2-M125          | Int. magnetotermico 3P 125A 150kA prot. mot.                         | 804,77      |      | 1                |
| 265787   | NZMH2-ME140         | Int. magnetotermico 3P 140A 150kA prot. motore                       | 981,94      |      | 1                |
| 281308   | NZMH2-M160          | Int. magnetotermico 3P 160A 150kA prot. mot.                         | 973,27      |      | 1                |
| 265788   | NZMH2-ME220         | Int. magnetotermico 3P 220A 150kA prot. motore                       | 1425,39     |      | 1                |
| 281309   | NZMH2-M200          | Int. magnetotermico 3P 200A 150kA prot. mot.                         | 1148,28     |      | 1                |
| 113354   | NZMH2-M20-SVE       | Int. magnetotermico rimovibile 3P 20A prot. motore                   | 503,01      |      | 1                |
| 113355   | NZMH2-M25-SVE       | Int. magnetotermico rimovibile 3P 25A prot. motore                   | 503,01      |      | 1                |
| 113356   | NZMH2-M32-SVE       | Int. magnetotermico rimovibile 3P 32A prot. motore                   | 503,01      |      | 1                |
| 113357   | NZMH2-M40-SVE       | Int. magnetotermico rimovibile 3P 40A prot. motore                   | 503,01      |      | 1                |
| 113358   | NZMH2-M50-SVE       | Int. magnetotermico rimovibile 3P 50A prot. motore                   | 503,01      |      | 1                |
| 113359   | NZMH2-M63-SVE       | Int. magnetotermico rimovibile 3P 63A prot. motore                   | 503,01      |      | 1                |
| 113360   | NZMH2-M80-SVE       | Int. magnetotermico rimovibile 3P 80A prot. motore                   | 504,28      |      | 1                |
| 113361   | NZMH2-M100-SVE      | Int. magnetotermico rimovibile 3P 100A prot. motore                  | 571,77      |      | 1                |
| 113362   | NZMH2-M125-SVE      | Int. magnetotermico rimovibile 3P 125A prot. motore                  | 880,91      |      | 1                |
| 113363   | NZMH2-M160-SVE      | Int. magnetotermico rimovibile 3P 160A prot. motore                  | 1049,39     |      | 1                |
| 113364   | NZMH2-M200-SVE      | Int. magnetotermico rimovibile 3P 200A prot. motore                  | 1224,42     |      | 1                |
| 113348   | NZMH2-ME90-SVE      | Int. magnetotermico rimovibile 3P 90A prot. motore                   | 883,85      |      | 1                |
| 113349   | NZMH2-ME140-SVE     | Int. magnetotermico rimovibile 3P 140A prot. motore                  | 1058,06     |      | 1                |
| 113350   | NZMH2-ME220-SVE     | Int. magnetotermico rimovibile 3P 220A prot. motore                  | 1501,55     |      | 1                |
| 265794   | NZML2-ME90          | Int. magnetotermico 3P 90A 80kA 690V prot. mot.                      | 973,18      | N    | 1                |
| 265795   | NZML2-ME140         | Int. magnetotermico 3P 140A 80kA 690V prot. mot.                     | 1183,06     | N    | 1                |
| 169025   | NZML2-ME90-SVE      | Int. Magnetotermico rimovibile 3P 90A 80kA 690V prot. mot.           | 1183,20     | N    | 1                |
| 169026   | NZML2-ME140-SVE     | Int. Magnetotermico rimovibile 3P 140A 80kA 690V prot. mot.          | 1274,77     | N    | 1                |

| Codice   | Tipo            | Descrizione  | Prezzo<br>€ | Note | Conf.<br>[pezzi] |
|--|-----------------|--|-------------|------|------------------|
| <b>Gr.3 - NZM3 - 450A - 50/150kA</b>                   |                 |  |             |      |                  |
| 265781   | NZMN3-ME220     | Int. magnetotermico 3P 220A 50kA prot. motore                            | 1615,47     |      | 1                |
| 265782   | NZMN3-ME350     | Int. magnetotermico 3P 350A 50kA prot. motore                            | 1615,47     |      | 1                |
| 284468   | NZMN3-ME450     | Int. magnetotermico 3P 450A 50kA prot. motore                            | 1820,86     |      | 1                |
| 265789   | NZMH3-ME220     | Int. magnetotermico 3P 220A 150kA prot. motore                           | 1868,87     |      | 1                |
| 265790   | NZMH3-ME350     | Int. magnetotermico 3P 350A 150kA prot. motore                           | 1868,87     |      | 1                |
| 284469   | NZMH3-ME450     | Int. magnetotermico 3P 450A 150kA prot. motore                           | 1978,51     |      | 1                |
| 110846   | NZMN3-ME220-AVE | Int. magnetotermico 3P 220A 50kA prot. motore esecuzione estraibile      | 1996,18     |      | 1                |
| 110847   | NZMN3-ME350-AVE | Int. magnetotermico 3P 350A 50kA prot. motore esecuzione estraibile      | 1996,18     |      | 1                |
| 110848   | NZMN3-ME450-AVE | Int. magnetotermico 3P 450A 50kA prot. motore esecuzione estraibile      | 2201,56     |      | 1                |
| 110855   | NZMH3-ME220-AVE | Int. magnetotermico 3P 220A 150kA prot. motore esecuzione estraibile     | 2249,59     |      | 1                |
| 110856   | NZMH3-ME350-AVE | Int. magnetotermico 3P 350A 150kA prot. motore esecuzione estraibile     | 2249,59     |      | 1                |
| 110857   | NZMH3-ME450-AVE | Int. magnetotermico 3P 450A 150kA prot. motore esecuzione estraibile     | 2359,23     |      | 1                |
| 265797   | NZML3-ME220     | Int. magnetotermico 3P 220A 80kA 690V prot. motore                       | 2251,65     | N    | 1                |
| 265798   | NZML3-ME350     | Int. magnetotermico 3P 350A 80kA 690V prot. motore                       | 2251,65     | N    | 1                |
| 155431   | NZML3-ME220-AVE | Int. magnetotermico 3P 220A 80kA 690V prot. motore esecuzione estraibile | 2710,34     | N    | 1                |
| 155432   | NZML3-ME350-AVE | Int. magnetotermico 3P 350A 80kA 690V prot. motore esecuzione estraibile | 2710,34     | N    | 1                |
| <b>Gr.4 - NZM4 - 1400A - 50/85kA</b>                   |                 |  |             |      |                  |
| 265783   | NZMN4-ME550     | Int. magnetotermico 3P 550A 50kA prot. motore                            | 2969,58     |      | 1                |
| 265784   | NZMN4-ME875     | Int. magnetotermico 3P 875A 50kA prot. motore                            | 4187,86     |      | 1                |
| 265785   | NZMN4-ME1400    | Int. magnetotermico 3P 1400A 50kA prot. motore                           | 6624,41     |      | 1                |
| 265791   | NZMH4-ME550     | Int. magnetotermico 3P 550A 85kA prot. motore                            | 3791,91     |      | 1                |
| 265792   | NZMH4-ME875     | Int. magnetotermico 3P 875A 85kA prot. motore                            | 4842,67     |      | 1                |
| 265793   | NZMH4-ME1400    | Int. magnetotermico 3P 1400A 85kA prot. motore                           | 7431,55     |      | 1                |
| Interruttori automatici con sganciatore SOLO MAGNETICO |                 |  |             |      |                  |
| <b>Gr.1 - NZM1 - 100A - 25/36/50/100kA</b>             |                 |  |             |      |                  |
| 265726   | NZMB1-S40       | Int. automatico di potenza 3P 40A 25kA solo magnetico                    | 226,17      |      | 1                |
| 265727   | NZMB1-S50       | Int. automatico di potenza 3P 50A 25kA solo magnetico                    | 226,17      |      | 1                |
| 265728   | NZMB1-S63       | Int. automatico di potenza 3P 63A 25kA solo magnetico                    | 226,17      |      | 1                |
| 265729   | NZMB1-S80       | Int. automatico di potenza 3P 80A 25kA solo magnetico                    | 245,65      |      | 1                |
| 265730   | NZMB1-S100      | Int. automatico di potenza 3P 100A 25kA solo magnetico                   | 267,33      |      | 1                |
| 112724   | NZMB1-S40-SVE   | Int. automatico di potenza 3P 40A 25kA solo magnetico esec. rimovibile   | 293,16      |      | 1                |
| 112725   | NZMB1-S50-SVE   | Int. automatico di potenza 3P 50A 25kA solo magnetico esec. rimovibile   | 293,16      |      | 1                |
| 112726   | NZMB1-S63-SVE   | Int. automatico di potenza 3P 63A 25kA solo magnetico esec. rimovibile   | 293,16      |      | 1                |
| 112727   | NZMB1-S80-SVE   | Int. automatico di potenza 3P 80A 25kA solo magnetico esec. rimovibile   | 312,64      |      | 1                |
| 112728   | NZMB1-S100-SVE  | Int. automatico di potenza 3P 100A 25kA solo magnetico esec. rimovibile  | 354,32      |      | 1                |
| 271403   | NZMC1-S40       | Int. automatico di potenza 3P 40A 36kA solo magnetico                    | 265,62      |      | 1                |
| 271404   | NZMC1-S50       | Int. automatico di potenza 3P 50A 36kA solo magnetico                    | 265,62      |      | 1                |
| 271405   | NZMC1-S63       | Int. automatico di potenza 3P 63A 36kA solo magnetico                    | 265,62      |      | 1                |
| 271406   | NZMC1-S80       | Int. automatico di potenza 3P 80A 36kA solo magnetico                    | 288,42      |      | 1                |
| 271407   | NZMC1-S100      | Int. automatico di potenza 3P 100A 36kA solo magnetico                   | 356,85      |      | 1                |
| 112748   | NZMC1-S40-SVE   | Int. automatico di potenza 3P 40A 36kA solo magnetico esec. rimovibile   | 332,59      |      | 1                |
| 112749   | NZMC1-S50-SVE   | Int. automatico di potenza 3P 50A 36kA solo magnetico esec. rimovibile   | 332,59      |      | 1                |
| 112750   | NZMC1-S63-SVE   | Int. automatico di potenza 3P 63A 36kA solo magnetico esec. rimovibile   | 332,59      |      | 1                |
| 112751   | NZMC1-S80-SVE   | Int. automatico di potenza 3P 80A 36kA solo magnetico esec. rimovibile   | 355,40      |      | 1                |
| 112752   | NZMC1-S100-SVE  | Int. automatico di potenza 3P 100A 36kA solo magnetico esec. rimovibile  | 423,83      |      | 1                |
| 265731   | NZMN1-S40       | Int. automatico di potenza 3P 40A 50kA solo magnetico                    | 272,37      |      | 1                |
| 265732   | NZMN1-S50       | Int. automatico di potenza 3P 50A 50kA solo magnetico                    | 272,37      |      | 1                |
| 265733   | NZMN1-S63       | Int. automatico di potenza 3P 63A 50kA solo magnetico                    | 272,37      |      | 1                |
| 265734   | NZMN1-S80       | Int. automatico di potenza 3P 80A 50kA solo magnetico                    | 297,51      |      | 1                |
| 265735   | NZMN1-S100      | Int. automatico di potenza 3P 100A 50kA solo magnetico                   | 384,13      |      | 1                |
| 112768   | NZMN1-S40-SVE   | Int. automatico di potenza 3P 40A 50kA solo magnetico esec. rimovibile   | 339,37      |      | 1                |
| 112769   | NZMN1-S50-SVE   | Int. automatico di potenza 3P 50A 50kA solo magnetico esec. rimovibile   | 339,37      |      | 1                |
| 112770   | NZMN1-S63-SVE   | Int. automatico di potenza 3P 63A 50kA solo magnetico esec. rimovibile   | 339,37      |      | 1                |
| 112771   | NZMN1-S80-SVE   | Int. automatico di potenza 3P 80A 50kA solo magnetico esec. rimovibile   | 364,49      |      | 1                |
| 112772   | NZMN1-S100-SVE  | Int. automatico di potenza 3P 100A 50kA solo magnetico esec. rimovibile  | 451,09      |      | 1                |
| 284436   | NZMH1-S40       | Int. automatico di potenza 3P 40A 100kA solo magnetico                   | 284,68      |      | 1                |
| 284437   | NZMH1-S50       | Int. automatico di potenza 3P 50A 100kA solo magnetico                   | 284,68      |      | 1                |
| 284438   | NZMH1-S63       | Int. automatico di potenza 3P 63A 100kA solo magnetico                   | 284,68      |      | 1                |
| 284439   | NZMH1-S80       | Int. automatico di potenza 3P 80A 100kA solo magnetico                   | 306,70      |      | 1                |
| 284440   | NZMH1-S100      | Int. automatico di potenza 3P 100A 100kA solo magnetico                  | 410,23      |      | 1                |
| 112805   | NZMH1-S40-SVE   | Int. automatico di potenza 3P 40A 100kA solo magnetico esec. rimovibile  | 351,67      |      | 1                |
| 112806   | NZMH1-S50-SVE   | Int. automatico di potenza 3P 50A 100kA solo magnetico esec. rimovibile  | 351,67      |      | 1                |
| 112807   | NZMH1-S63-SVE   | Int. automatico di potenza 3P 63A 100kA solo magnetico esec. rimovibile  | 351,67      |      | 1                |
| 112808   | NZMH1-S80-SVE   | Int. automatico di potenza 3P 80A 100kA solo magnetico esec. rimovibile  | 373,69      |      | 1                |
| 112809   | NZMH1-S100-SVE  | Int. automatico di potenza 3P 100A 100kA solo magnetico esec. rimovibile | 477,22      |      | 1                |
| <b>Gr.2 - NZM2 - 200A - 25/36/50/100/150kA</b>         |                 |  |             |      |                  |
| 265736   | NZMB2-S125      | Int. automatico di potenza 3P 125A 25kA solo magnetico                   | 489,39      |      | 1                |
| 265737   | NZMB2-S160      | Int. automatico di potenza 3P 160A 25kA solo magnetico                   | 581,25      |      | 1                |
| 265738   | NZMB2-S200      | Int. automatico di potenza 3P 200A 25kA solo magnetico                   | 755,47      |      | 1                |
| 113199   | NZMB2-S125-SVE  | Int. automatico di potenza rimovibile 3P 125A solo magnetico             | 657,40      |      | 1                |
| 113200   | NZMB2-S160-SVE  | Int. automatico di potenza rimovibile 3P 160A solo magnetico             | 657,40      |      | 1                |
| 113201   | NZMB2-S200-SVE  | Int. automatico di potenza rimovibile 3P 200A solo magnetico             | 831,60      |      | 1                |
| 271427   | NZMC2-S125      | Int. automatico di potenza 3P 125A 36kA solo magnetico                   | 554,01      |      | 1                |
| 271428   | NZMC2-S160      | Int. automatico di potenza 3P 160A 36kA solo magnetico                   | 642,01      |      | 1                |
| 271429   | NZMC2-S200      | Int. automatico di potenza 3P 200A 36kA solo magnetico                   | 842,44      |      | 1                |
| 113226   | NZMC2-S125-SVE  | Int. automatico di potenza rimovibile 3P 125A solo magnetico             | 630,15      |      | 1                |
| 113227   | NZMC2-S160-SVE  | Int. automatico di potenza rimovibile 3P 160A solo magnetico             | 718,16      |      | 1                |
| 113228   | NZMC2-S200-SVE  | Int. automatico di potenza rimovibile 3P 200A solo magnetico             | 918,57      |      | 1                |
| 265739   | NZMN2-S125      | Int. automatico di potenza 3P 125A 50kA solo magnetico                   | 619,82      |      | 1                |
| 265740   | NZMN2-S160      | Int. automatico di potenza 3P 160A 50kA solo magnetico                   | 703,57      |      | 1                |
| 265741   | NZMN2-S200      | Int. automatico di potenza 3P 200A 50kA solo magnetico                   | 933,04      |      | 1                |
| 113253   | NZMN2-S125-SVE  | Int. automatico di potenza rimovibile 3P 125A solo magnetico             | 695,95      |      | 1                |
| 113254   | NZMN2-S160-SVE  | Int. automatico di potenza rimovibile 3P 160A solo magnetico             | 779,69      |      | 1                |
| 113255   | NZMN2-S200-SVE  | Int. automatico di potenza rimovibile 3P 200A solo magnetico             | 1009,19     |      | 1                |
| 265742   | NZMH2-S40       | Int. automatico di potenza 3P 40A 150kA solo magnetico                   | 285,06      |      | 1                |
| 265743   | NZMH2-S50       | Int. automatico di potenza 3P 50A 150kA solo magnetico                   | 285,06      |      | 1                |
| 265744   | NZMH2-S63       | Int. automatico di potenza 3P 63A 150kA solo magnetico                   | 285,06      |      | 1                |
| 265745   | NZMH2-S80       | Int. automatico di potenza 3P 80A 150kA solo magnetico                   | 308,84      |      | 1                |
| 265746   | NZMH2-S100      | Int. automatico di potenza 3P 100A 150kA solo magnetico                  | 395,95      |      | 1                |
| 265747   | NZMH2-S125      | Int. automatico di potenza 3P 125A 150kA solo magnetico                  | 698,43      |      | 1                |
| 265748   | NZMH2-S160      | Int. automatico di potenza 3P 160A 150kA solo magnetico                  | 823,57      |      | 1                |
| 265749   | NZMH2-S200      | Int. automatico di potenza 3P 200A 150kA solo magnetico                  | 997,77      |      | 1                |
| 113340   | NZMH2-S40-SVE   | Int. automatico di potenza rimovibile 3P 40A solo magnetico              | 460,04      |      | 1                |
| 113341   | NZMH2-S50-SVE   | Int. automatico di potenza rimovibile 3P 50A solo magnetico              | 460,04      |      | 1                |
| 113342   | NZMH2-S63-SVE   | Int. automatico di potenza rimovibile 3P 63A solo magnetico              | 460,04      |      | 1                |
| 113343   | NZMH2-S80-SVE   | Int. automatico di potenza rimovibile 3P 80A solo magnetico              | 460,04      |      | 1                |
| 113344   | NZMH2-S100-SVE  | Int. automatico di potenza rimovibile 3P 100A solo magnetico             | 472,09      |      | 1                |
| 113345   | NZMH2-S125-SVE  | Int. automatico di potenza rimovibile 3P 125A solo magnetico             | 774,60      |      | 1                |
| 113346   | NZMH2-S160-SVE  | Int. automatico di potenza rimovibile 3P 160A solo magnetico             | 899,73      |      | 1                |
| 113347   | NZMH2-S200-SVE  | Int. automatico di potenza rimovibile 3P 200A solo magnetico             | 1073,92     |      | 1                |
| <b>Gr.3 - NZM3 - 500A -36/50/150kA</b>                 |                 |  |             |      |                  |
| 109676   | NZMC3-S250      | Int. automatico di potenza 3P 250A 36kA solo magnetico                   | 1187,89     |      | 1                |
| 109677   | NZMC3-S320      | Int. automatico di potenza 3P 320A 36kA solo magnetico                   | 1187,89     |      | 1                |
| 109678   | NZMC3-S400      | Int. automatico di potenza 3P 400A 36kA solo magnetico                   | 1187,89     |      | 1                |
| 109679   | NZMC3-S500      | Int. automatico di potenza 3P 500A 36kA solo magnetico                   | 1475,71     |      | 1                |
| 113513   | NZMC3-S320-AVE  | Int. automatico di potenza 3P 320A 36kA solo magnetico esec. estraibile  | 1541,21     |      | 1                |

| Codice  | Tipo            | Descrizione  | Prezzo<br>€ | Note | Conf.<br>[pezzi] |
|---|-----------------|--|-------------|------|------------------|
| 113514  | NZMC3-S400-AVE  | Int. automatico di potenza 3P 400A 36kA solo magnetico esec. estraibile  | 1541,21     |      | 1                |
| 113515  | NZMC3-S500-AVE  | Int. automatico di potenza 3P 500A 36kA solo magnetico esec. estraibile  | 1827,99     |      | 1                |
| 109680  | NZMN3-S250      | Int. automatico di potenza 3P 250A 50kA solo magnetico                   | 1279,37     |      | 1                |
| 109681  | NZMN3-S320      | Int. automatico di potenza 3P 320A 50kA solo magnetico                   | 1279,37     |      | 1                |
| 109682  | NZMN3-S400      | Int. automatico di potenza 3P 400A 50kA solo magnetico                   | 1279,37     |      | 1                |
| 109683  | NZMN3-S500      | Int. automatico di potenza 3P 500A 50kA solo magnetico                   | 1587,92     |      | 1                |
| 113524  | NZMN3-S320-AVE  | Int. automatico di potenza 3P 320A 50kA solo magnetico esec. estraibile  | 1632,34     |      | 1                |
| 113525  | NZMN3-S400-AVE  | Int. automatico di potenza 3P 400A 50kA solo magnetico esec. estraibile  | 1632,34     |      | 1                |
| 113526  | NZMN3-S500-AVE  | Int. automatico di potenza 3P 500A 50kA solo magnetico esec. estraibile  | 1939,79     |      | 1                |
| 109684  | NZMH3-S250      | Int. automatico di potenza 3P 250A 150kA solo magnetico                  | 1584,24     |      | 1                |
| 109685  | NZMH3-S320      | Int. automatico di potenza 3P 320A 150kA solo magnetico                  | 1584,24     |      | 1                |
| 109686  | NZMH3-S400      | Int. automatico di potenza 3P 400A 150kA solo magnetico                  | 1584,24     |      | 1                |
| 109687  | NZMH3-S500      | Int. automatico di potenza 3P 500A 150kA solo magnetico                  | 1876,95     |      | 1                |
| 113567  | NZMH3-S320-AVE  | Int. automatico di potenza 3P 320A 150kA solo magnetico esec. estraibile | 1936,14     |      | 1                |
| 113568  | NZMH3-S400-AVE  | Int. automatico di potenza 3P 400A 150kA solo magnetico esec. estraibile | 1936,14     |      | 1                |
| 113569  | NZMH3-S500-AVE  | Int. automatico di potenza 3P 500A 150kA solo magnetico esec. estraibile | 2227,80     |      | 1                |
| <b>Interruttori non automatici - SEZIONATORI</b>                      |                 |  |             |      |                  |
| <b>Gr.1 - (P)N1 - 160A</b>  |                 |  |             |      |                  |
| 259140  | PN1-63          | Sezionatore 3P 63A   | 190,88      |      | 1                |
| 259141  | PN1-100         | Sezionatore 3P 100A  | 227,42      |      | 1                |
| 259142  | PN1-125         | Sezionatore 3P 125A  | 292,16      |      | 1                |
| 281235  | PN1-160         | Sezionatore 3P 160A  | 324,61      |      | 1                |
| 259143  | N1-63           | Sezionatore 3P 63A equipaggiabile con bobina                             | 205,32      |      | 1                |
| 259144  | N1-100          | Sezionatore 3P 100A equipaggiabile con bobina                            | 254,20      |      | 1                |
| 259145  | N1-125          | Sezionatore 3P 125A equipaggiabile con bobina                            | 337,31      |      | 1                |
| 281236  | N1-160          | Sezionatore 3P 160A equipaggiabile con bobina                            | 366,98      |      | 1                |
| 113729  | N1-63-SVE       | Sezionatore esec. rimovibile 3P 63A equipaggiabile con bobina            | 272,28      |      | 1                |
| 113730  | N1-100-SVE      | Sezionatore esec. rimovibile 3P 100A equipaggiabile con bobina           | 321,19      |      | 1                |
| 113731  | N1-125-SVE      | Sezionatore esec. rimovibile 3P 125A equipaggiabile con bobina           | 404,29      |      | 1                |
| 265999  | PN1-4-63        | Sezionatore 4P 63A   | 227,42      |      | 1                |
| 266000  | PN1-4-100       | Sezionatore 4P 100A  | 287,16      |      | 1                |
| 266001  | PN1-4-125       | Sezionatore 4P 125A  | 331,98      |      | 1                |
| 281253  | PN1-4-160       | Sezionatore 4P 160A  | 356,92      |      | 1                |
| 266002  | N1-4-63         | Sezionatore 4P 63A equipaggiabile con bobina                             | 231,39      |      | 1                |
| 266003  | N1-4-100        | Sezionatore 4P 100A equipaggiabile con bobina                            | 293,31      |      | 1                |
| 266004  | N1-4-125        | Sezionatore 4P 125A equipaggiabile con bobina                            | 387,82      |      | 1                |
| 281254  | N1-4-160        | Sezionatore 4P 160A equipaggiabile con bobina                            | 406,91      |      | 1                |
| <b>Gr.2 - (P)N2 - 250A</b>  |                 |  |             |      |                  |
| 266005  | PN2-160         | Sezionatore 3P 160A  | 330,34      |      | 1                |
| 266006  | PN2-200         | Sezionatore 3P 200A  | 393,41      |      | 1                |
| 266007  | PN2-250         | Sezionatore 3P 250A  | 534,48      |      | 1                |
| 266008  | N2-160          | Sezionatore 3P 160A equipaggiabile con bobina                            | 376,39      |      | 1                |
| 266009  | N2-200          | Sezionatore 3P 200A equipaggiabile con bobina                            | 506,77      |      | 1                |
| 266010  | N2-250          | Sezionatore 3P 250A equipaggiabile con bobina                            | 633,85      |      | 1                |
| 113733  | N2-160-SVE      | Sezionatore esec. rimovibile 3P 160A equipaggiabile con bobina           | 457,27      |      | 1                |
| 113734  | N2-200-SVE      | Sezionatore esec. rimovibile 3P 200A equipaggiabile con bobina           | 587,66      |      | 1                |
| 113735  | N2-250-SVE      | Sezionatore esec. rimovibile 3P 250A equipaggiabile con bobina           | 714,74      |      | 1                |
| 266011  | PN2-4-160       | Sezionatore 4P 160A  | 358,54      |      | 1                |
| 266012  | PN2-4-200       | Sezionatore 4P 200A  | 441,54      |      | 1                |
| 266013  | PN2-4-250       | Sezionatore 4P 250A  | 680,58      |      | 1                |
| 266014  | N2-4-160        | Sezionatore 4P 160A equipaggiabile con bobina                            | 412,26      |      | 1                |
| 266015  | N2-4-200        | Sezionatore 4P 200A equipaggiabile con bobina                            | 508,40      |      | 1                |
| 266016  | N2-4-250        | Sezionatore 4P 250A equipaggiabile con bobina                            | 731,63      |      | 1                |
| 113736  | N2-4-160-SVE    | Sezionatore esec. rimovibile 4P 160A equipaggiabile con bobina           | 513,38      |      | 1                |
| 113737  | N2-4-200-SVE    | Sezionatore esec. rimovibile 4P 200A equipaggiabile con bobina           | 609,50      |      | 1                |
| 113738  | N2-4-250-SVE    | Sezionatore esec. rimovibile 4P 250A equipaggiabile con bobina           | 832,74      |      | 1                |
| <b>Gr.3 - (P)N3 - 630A</b>  |                 |  |             |      |                  |
| 266017  | PN3-400         | Sezionatore 3P 400A  | 738,66      |      | 1                |
| 266018  | PN3-630         | Sezionatore 3P 630A  | 904,68      |      | 1                |
| 266019  | N3-400          | Sezionatore 3P 400A equipaggiabile con bobina                            | 896,22      |      | 1                |
| 110768  | N3-400-AVE      | Sezionatore 3P 400A equip. con bobina esecuzione estraibile              | 1276,92     |      | 1                |
| 266020  | N3-630          | Sezionatore 3P 630A equipaggiabile con bobina                            | 1140,65     |      | 1                |
| 110769  | N3-630-AVE      | Sezionatore 3P 630A equip. con bobina esecuzione estraibile              | 1521,35     |      | 1                |
| 266021  | PN3-4-400       | Sezionatore 4P 400A  | 823,15      |      | 1                |
| 266022  | PN3-4-630       | Sezionatore 4P 630A  | 1065,67     |      | 1                |
| 266023  | N3-4-400        | Sezionatore 4P 400A equipaggiabile con bobina                            | 1155,27     |      | 1                |
| 110872  | N3-4-400-AVE    | Sezionatore 4P 400A equip. con bobina esecuzione estraibile              | 1663,91     |      | 1                |
| 266024  | N3-4-630        | Sezionatore 4P 630A equipaggiabile con bobina                            | 1482,80     |      | 1                |
| 110873  | N3-4-630-AVE    | Sezionatore 4P 630A equip. con bobina esecuzione estraibile              | 1991,45     |      | 1                |
| <b>Gr.4 - (P)N4 - 1600A</b>   |                 |  |             |      |                  |
| 266025  | N4-800          | Sezionatore 3P 800A equipaggiabile con bobina                            | 2160,67     |      | 1                |
| 266026  | N4-1000         | Sezionatore 3P 1000A equipaggiabile con bobina                           | 2815,70     |      | 1                |
| 266027  | N4-1250         | Sezionatore 3P 1250A equipaggiabile con bobina                           | 3343,65     |      | 1                |
| 266028  | N4-1600         | Sezionatore 3P 1600A equipaggiabile con bobina                           | 4285,46     |      | 1                |
| 266029  | N4-4-800        | Sezionatore 4P 800A equipaggiabile con bobina                            | 2884,15     |      | 1                |
| 266030  | N4-4-1000       | Sezionatore 4P 1000A equipaggiabile con bobina                           | 3666,28     |      | 1                |
| 266031  | N4-4-1250       | Sezionatore 4P 1250A equipaggiabile con bobina                           | 4399,52     |      | 1                |
| 266032  | N4-4-1600       | Sezionatore 4P 1600A equipaggiabile con bobina                           | 5621,60     |      | 1                |
| <b>Interruttori automatici 1000VAC per protezione IMPIANTI e cavi</b> |                 |  |             |      |                  |
| <b>Gr.2 - NZM2 - 300A - 3 kA</b>                                      |                 |  |             |      |                  |
| 290355  | NZMH2-A20-S1    | Int. magnetotermico 3P 20A 1000V prot. imp. term. reg.                   | 465,80      |      | 1                |
| 290356  | NZMH2-A25-S1    | Int. magnetotermico 3P 25A 1000V prot. imp. term. reg.                   | 465,80      |      | 1                |
| 290357  | NZMH2-A32-S1    | Int. magnetotermico 3P 32A 1000V prot. imp. term. reg.                   | 465,80      |      | 1                |
| 290358  | NZMH2-A40-S1    | Int. magnetotermico 3P 40A 1000V prot. imp. term. reg.                   | 465,80      |      | 1                |
| 290359  | NZMH2-A50-S1    | Int. magnetotermico 3P 50A 1000V prot. imp. term. reg.                   | 465,80      |      | 1                |
| 290360  | NZMH2-A63-S1    | Int. magnetotermico 3P 63A 1000V prot. imp. term. reg.                   | 465,80      |      | 1                |
| 290361  | NZMH2-A80-S1    | Int. magnetotermico 3P 80A 1000V prot. imp. term. reg.                   | 465,80      |      | 1                |
| 290362  | NZMH2-A100-S1   | Int. magnetotermico 3P 100A 1000V prot. imp. term. reg.                  | 674,03      |      | 1                |
| 290363  | NZMH2-A125-S1   | Int. magnetotermico 3P 125A 1000V prot. imp. term. reg.                  | 1076,62     |      | 1                |
| 290364  | NZMH2-A160-S1   | Int. magnetotermico 3P 160A 1000V prot. imp. term. reg.                  | 1318,77     |      | 1                |
| 290365  | NZMH2-A200-S1   | Int. magnetotermico 3P 200A 1000V prot. imp. term. reg.                  | 1451,44     |      | 1                |
| 290366  | NZMH2-A250-S1   | Int. magnetotermico 3P 250A 1000V prot. imp. term. reg.                  | 1599,45     |      | 1                |
| 107577  | NZMH2-A300-S1   | Int. magnetotermico 3P 300A 1000V prot. imp. term. reg.                  | 1827,30     |      | 1                |
| <b>Gr.3 - NZM3 - 630A - 10 kA</b>                                     |                 |  |             |      |                  |
| 119361  | NZMH3-AE250-S1  | Int. magnetotermico 3P 250A 1000V prot. imp.                             | 2891,77     |      | 1                |
| 119362  | NZMH3-AE400-S1  | Int. magnetotermico 3P 400A 1000V prot. imp.                             | 3213,07     |      | 1                |
| 119363  | NZMH3-AE630-S1  | Int. magnetotermico 3P 630A 1000V prot. imp.                             | 3796,43     |      | 1                |
| <b>Gr.4 - NZM4 - 1600A - 20 kA</b>                                    |                 |  |             |      |                  |
| 290370  | NZMH4-AE630-S1  | Int. magnetotermico 3P 630A 1000V prot. imp.                             | 3582,72     |      | 1                |
| 290371  | NZMH4-AE800-S1  | Int. magnetotermico 3P 800A 1000V prot. imp.                             | 4092,19     |      | 1                |
| 290372  | NZMH4-AE1000-S1 | Int. magnetotermico 3P 1000A 1000V prot. imp.                            | 5573,91     |      | 1                |
| 290373  | NZMH4-AE1250-S1 | Int. magnetotermico 3P 1250A 1000V prot. imp.                            | 6324,44     |      | 1                |
| 290374  | NZMH4-AE1600-S1 | Int. magnetotermico 3P 1600A 1000V prot. imp.                            | 9092,06     |      | 1                |

| Codice   | Tipo            | Descrizione  | Prezzo<br>€ | Note | Conf.<br>[pezzi] |
|--|-----------------|--|-------------|------|------------------|
| <b>Gr.2 - NZM2 - 250A - 3 kA</b>                                 |                 |  |             |      |                  |
| Interruttori automatici 1000VAC - protezione SELETTIVA           |                 |  |             |      |                  |
| 100777   | NZMH2-VE100-S1  | Int. magnetotermico 3P 100A 1000V term. reg. selettivo           | 1036,49     |      | 1                |
| 100778   | NZMH2-VE160-S1  | Int. magnetotermico 3P 160A 1000V term. reg. selettivo           | 1439,06     |      | 1                |
| 100779   | NZMH2-VE250-S1  | Int. magnetotermico 3P 250A 1000V term. reg. selettivo           | 1952,68     |      | 1                |
| <b>Gr.3 - NZM3 - 630A - 15 kA</b>                                |                 |  |             |      |                  |
| 119367   | NZMH3-VE400-S1  | Int. magnetotermico 3P 400A 1000V prot. imp.                     | 3863,25     |      | 1                |
| 119368   | NZMH3-VE630-S1  | Int. magnetotermico 3P 630A 1000V prot. imp.                     | 4210,25     |      | 1                |
| <b>Gr.4 - NZM4 - 1600A - 20 kA</b>                               |                 |  |             |      |                  |
| 290375   | NZMH4-VE630-S1  | Int. magnetotermico 3P 630A 1000V selettivo                      | 3952,99     |      | 1                |
| 290376   | NZMH4-VE800-S1  | Int. magnetotermico 3P 800A 1000V selettivo                      | 4179,73     |      | 1                |
| 290377   | NZMH4-VE1000-S1 | Int. magnetotermico 3P 1000A 1000V selettivo                     | 5732,64     |      | 1                |
| 290378   | NZMH4-VE1250-S1 | Int. magnetotermico 3P 1250A 1000V selettivo                     | 6422,28     |      | 1                |
| 290379   | NZMH4-VE1600-S1 | Int. magnetotermico 3P 1600A 1000V selettivo                     | 9289,34     |      | 1                |
| <b>Gr.3 - NZM3 - 450A - 10 kA</b>                                |                 |  |             |      |                  |
| Interruttori automatici 1000VAC per protezione MOTORE            |                 |  |             |      |                  |
| 119364   | NZMH3-ME220-S1  | Int. magnetotermico 3P 220A 1000V prot. motore                   | 3538,03     |      | 1                |
| 119365   | NZMH3-ME350-S1  | Int. magnetotermico 3P 350A 1000V prot. motore                   | 3538,03     |      | 1                |
| 119366   | NZMH3-ME450-S1  | Int. magnetotermico 3P 450A 1000V prot. motore                   | 3810,05     |      | 1                |
| <b>Gr.4 - NZM4 - 1400A - 20 kA</b>                               |                 |  |             |      |                  |
| 290383   | NZMH4-ME550-S1  | Int. magnetotermico 3P 550A 1000V prot. motore                   | 4359,73     |      | 1                |
| 290384   | NZMH4-ME875-S1  | Int. magnetotermico 3P 875A 1000V prot. motore                   | 5560,57     |      | 1                |
| 290385   | NZMH4-ME1400-S1 | Int. magnetotermico 3P 1400A 1000V prot. motore                  | 8531,43     |      | 1                |
| <b>INTERRUTTORI SCATOLATI NZM1/2/3/4 PER NORD-AMERICA</b>        |                 |  |             |      |                  |
| Interruttori automatici per NORD AMERICA - UL489 - Termica fissa |                 |  |             |      |                  |
| <b>Gr.1 - NZM1 - 125A - 25/35 kA</b>                             |                 |  |             |      |                  |
| 281554   | NZMB1-AF20-NA   | Int. magnetotermico 3P 20A 25kA prot. imp. term. fissa (UL/CSA)  | 288,24      |      | 1                |
| 281555   | NZMB1-AF25-NA   | Int. magnetotermico 3P 25A 25kA prot. imp. term. fissa (UL/CSA)  | 288,24      |      | 1                |
| 281556   | NZMB1-AF30-NA   | Int. magnetotermico 3P 30A 25kA prot. imp. term. fissa (UL/CSA)  | 288,24      |      | 1                |
| 272204   | NZMB1-AF35-NA   | Int. magnetotermico 3P 35A 25kA prot. imp. term. fissa (UL/CSA)  | 288,24      |      | 1                |
| 272205   | NZMB1-AF40-NA   | Int. magnetotermico 3P 40A 25kA prot. imp. term. fissa (UL/CSA)  | 288,24      |      | 1                |
| 272206   | NZMB1-AF45-NA   | Int. magnetotermico 3P 45A 25kA prot. imp. term. fissa (UL/CSA)  | 288,24      |      | 1                |
| 272207   | NZMB1-AF50-NA   | Int. magnetotermico 3P 50A 25kA prot. imp. term. fissa (UL/CSA)  | 288,24      |      | 1                |
| 272208   | NZMB1-AF60-NA   | Int. magnetotermico 3P 60A 25kA prot. imp. term. fissa (UL/CSA)  | 288,24      |      | 1                |
| 272209   | NZMB1-AF70-NA   | Int. magnetotermico 3P 70A 25kA prot. imp. term. fissa (UL/CSA)  | 313,60      |      | 1                |
| 272250   | NZMB1-AF80-NA   | Int. magnetotermico 3P 80A 25kA prot. imp. term. fissa (UL/CSA)  | 313,60      |      | 1                |
| 272251   | NZMB1-AF90-NA   | Int. magnetotermico 3P 90A 25kA prot. imp. term. fissa (UL/CSA)  | 367,43      |      | 1                |
| 272252   | NZMB1-AF100-NA  | Int. magnetotermico 3P 100A 25kA prot. imp. term. fissa (UL/CSA) | 367,43      |      | 1                |
| 281557   | NZMB1-AF110-NA  | Int. magnetotermico 3P 110A 25kA prot. imp. term. fissa (UL/CSA) | 606,74      |      | 1                |
| 281558   | NZMB1-AF125-NA  | Int. magnetotermico 3P 125A 25kA prot. imp. term. fissa (UL/CSA) | 606,74      |      | 1                |
| 281565   | NZMN1-AF20-NA   | Int. magnetotermico 3P 20A 35kA prot. imp. term. fissa (UL/CSA)  | 325,95      |      | 1                |
| 281566   | NZMN1-AF25-NA   | Int. magnetotermico 3P 25A 35kA prot. imp. term. fissa (UL/CSA)  | 325,95      |      | 1                |
| 281567   | NZMN1-AF30-NA   | Int. magnetotermico 3P 30A 35kA prot. imp. term. fissa (UL/CSA)  | 325,95      |      | 1                |
| 274220   | NZMN1-AF35-NA   | Int. magnetotermico 3P 35A 35kA prot. imp. term. fissa (UL/CSA)  | 348,45      |      | 1                |
| 274223   | NZMN1-AF40-NA   | Int. magnetotermico 3P 40A 35kA prot. imp. term. fissa (UL/CSA)  | 348,45      |      | 1                |
| 274230   | NZMN1-AF45-NA   | Int. magnetotermico 3P 45A 35kA prot. imp. term. fissa (UL/CSA)  | 348,45      |      | 1                |
| 274231   | NZMN1-AF50-NA   | Int. magnetotermico 3P 50A 35kA prot. imp. term. fissa (UL/CSA)  | 348,45      |      | 1                |
| 274232   | NZMN1-AF60-NA   | Int. magnetotermico 3P 60A 35kA prot. imp. term. fissa (UL/CSA)  | 348,45      |      | 1                |
| 274233   | NZMN1-AF70-NA   | Int. magnetotermico 3P 70A 35kA prot. imp. term. fissa (UL/CSA)  | 380,27      |      | 1                |
| 274234   | NZMN1-AF80-NA   | Int. magnetotermico 3P 80A 35kA prot. imp. term. fissa (UL/CSA)  | 380,27      |      | 1                |
| 274235   | NZMN1-AF90-NA   | Int. magnetotermico 3P 90A 35kA prot. imp. term. fissa (UL/CSA)  | 490,82      |      | 1                |
| 274236   | NZMN1-AF100-NA  | Int. magnetotermico 3P 100A 35kA prot. imp. term. fissa (UL/CSA) | 490,82      |      | 1                |
| 281568   | NZMN1-AF110-NA  | Int. magnetotermico 3P 110A 35kA prot. imp. term. fissa (UL/CSA) | 737,58      |      | 1                |
| 281569   | NZMN1-AF125-NA  | Int. magnetotermico 3P 125A 35kA prot. imp. term. fissa (UL/CSA) | 788,58      |      | 1                |
| <b>Gr.2 - NZM2 - 250A - 25/35/100 kA</b>                         |                 |  |             |      |                  |
| 269142   | NZMB2-AF15-NA   | Int. magnetotermico 3P 15A 25kA prot. imp. term. fissa (UL/CSA)  | 304,09      |      | 1                |
| 269143   | NZMB2-AF20-NA   | Int. magnetotermico 3P 20A 25kA prot. imp. term. fissa (UL/CSA)  | 304,09      |      | 1                |
| 269144   | NZMB2-AF25-NA   | Int. magnetotermico 3P 25A 25kA prot. imp. term. fissa (UL/CSA)  | 304,09      |      | 1                |
| 269145   | NZMB2-AF30-NA   | Int. magnetotermico 3P 30A 25kA prot. imp. term. fissa (UL/CSA)  | 304,09      |      | 1                |
| 269146   | NZMB2-AF35-NA   | Int. magnetotermico 3P 35A 25kA prot. imp. term. fissa (UL/CSA)  | 304,09      |      | 1                |
| 269147   | NZMB2-AF40-NA   | Int. magnetotermico 3P 40A 25kA prot. imp. term. fissa (UL/CSA)  | 304,09      |      | 1                |
| 269148   | NZMB2-AF45-NA   | Int. magnetotermico 3P 45A 25kA prot. imp. term. fissa (UL/CSA)  | 304,09      |      | 1                |
| 269149   | NZMB2-AF50-NA   | Int. magnetotermico 3P 50A 25kA prot. imp. term. fissa (UL/CSA)  | 304,09      |      | 1                |
| 269160   | NZMB2-AF60-NA   | Int. magnetotermico 3P 60A 25kA prot. imp. term. fissa (UL/CSA)  | 304,09      |      | 1                |
| 269161   | NZMB2-AF70-NA   | Int. magnetotermico 3P 70A 25kA prot. imp. term. fissa (UL/CSA)  | 329,44      |      | 1                |
| 269162   | NZMB2-AF80-NA   | Int. magnetotermico 3P 80A 25kA prot. imp. term. fissa (UL/CSA)  | 329,44      |      | 1                |
| 269163   | NZMB2-AF90-NA   | Int. magnetotermico 3P 90A 25kA prot. imp. term. fissa (UL/CSA)  | 383,27      |      | 1                |
| 269164   | NZMB2-AF100-NA  | Int. magnetotermico 3P 100A 25kA prot. imp. term. fissa (UL/CSA) | 383,27      |      | 1                |
| 269165   | NZMB2-AF110-NA  | Int. magnetotermico 3P 110A 25kA prot. imp. term. fissa (UL/CSA) | 622,43      |      | 1                |
| 269166   | NZMB2-AF125-NA  | Int. magnetotermico 3P 125A 25kA prot. imp. term. fissa (UL/CSA) | 625,59      |      | 1                |
| 269167   | NZMB2-AF150-NA  | Int. magnetotermico 3P 150A 25kA prot. imp. term. fissa (UL/CSA) | 787,14      |      | 1                |
| 269168   | NZMB2-AF175-NA  | Int. magnetotermico 3P 175A 25kA prot. imp. term. fissa (UL/CSA) | 787,14      |      | 1                |
| 269169   | NZMB2-AF200-NA  | Int. magnetotermico 3P 200A 25kA prot. imp. term. fissa (UL/CSA) | 962,94      |      | 1                |
| 269170   | NZMN2-AF15-NA   | Int. magnetotermico 3P 15A 35kA prot. imp. term. fissa (UL/CSA)  | 381,96      |      | 1                |
| 269171   | NZMN2-AF20-NA   | Int. magnetotermico 3P 20A 35kA prot. imp. term. fissa (UL/CSA)  | 348,90      |      | 1                |
| 269172   | NZMN2-AF25-NA   | Int. magnetotermico 3P 25A 35kA prot. imp. term. fissa (UL/CSA)  | 348,90      |      | 1                |
| 269173   | NZMN2-AF30-NA   | Int. magnetotermico 3P 30A 35kA prot. imp. term. fissa (UL/CSA)  | 348,90      |      | 1                |
| 269174   | NZMN2-AF35-NA   | Int. magnetotermico 3P 35A 35kA prot. imp. term. fissa (UL/CSA)  | 381,96      |      | 1                |
| 269175   | NZMN2-AF40-NA   | Int. magnetotermico 3P 40A 35kA prot. imp. term. fissa (UL/CSA)  | 381,96      |      | 1                |
| 269176   | NZMN2-AF45-NA   | Int. magnetotermico 3P 45A 35kA prot. imp. term. fissa (UL/CSA)  | 381,96      |      | 1                |
| 269177   | NZMN2-AF50-NA   | Int. magnetotermico 3P 50A 35kA prot. imp. term. fissa (UL/CSA)  | 381,96      |      | 1                |
| 269178   | NZMN2-AF60-NA   | Int. magnetotermico 3P 60A 35kA prot. imp. term. fissa (UL/CSA)  | 381,96      |      | 1                |
| 269179   | NZMN2-AF70-NA   | Int. magnetotermico 3P 70A 35kA prot. imp. term. fissa (UL/CSA)  | 413,78      |      | 1                |
| 269180   | NZMN2-AF80-NA   | Int. magnetotermico 3P 80A 35kA prot. imp. term. fissa (UL/CSA)  | 413,78      |      | 1                |
| 269181   | NZMN2-AF90-NA   | Int. magnetotermico 3P 90A 35kA prot. imp. term. fissa (UL/CSA)  | 524,32      |      | 1                |
| 269182   | NZMN2-AF100-NA  | Int. magnetotermico 3P 100A 35kA prot. imp. term. fissa (UL/CSA) | 524,32      |      | 1                |
| 269183   | NZMN2-AF110-NA  | Int. magnetotermico 3P 110A 35kA prot. imp. term. fissa (UL/CSA) | 820,83      |      | 1                |
| 269184   | NZMN2-AF125-NA  | Int. magnetotermico 3P 125A 35kA prot. imp. term. fissa (UL/CSA) | 824,16      |      | 1                |
| 269185   | NZMN2-AF150-NA  | Int. magnetotermico 3P 150A 35kA prot. imp. term. fissa (UL/CSA) | 936,39      |      | 1                |
| 269186   | NZMN2-AF175-NA  | Int. magnetotermico 3P 175A 35kA prot. imp. term. fissa (UL/CSA) | 936,39      |      | 1                |
| 269187   | NZMN2-AF200-NA  | Int. magnetotermico 3P 200A 35kA prot. imp. term. fissa (UL/CSA) | 1119,01     |      | 1                |
| 271101   | NZMN2-AF225-NA  | Int. magnetotermico 3P 225A 35kA prot. imp. term. fissa (UL/CSA) | 1279,81     |      | 1                |
| 271102   | NZMN2-AF250-NA  | Int. magnetotermico 3P 250A 35kA prot. imp. term. fissa (UL/CSA) | 1279,81     |      | 1                |
| 271126   | NZMN2-VEF150-NA | Int. magnetotermico 3P 150A 35kA term. fissa selettivo (UL/CSA)  | 1065,39     |      | 1                |
| 271127   | NZMN2-VEF175-NA | Int. magnetotermico 3P 175A 35kA term. fissa selettivo (UL/CSA)  | 1065,39     |      | 1                |
| 271128   | NZMN2-VEF200-NA | Int. magnetotermico 3P 200A 35kA term. fissa selettivo (UL/CSA)  | 1286,52     |      | 1                |
| 271129   | NZMN2-VEF225-NA | Int. magnetotermico 3P 225A 35kA term. fissa selettivo (UL/CSA)  | 1507,64     |      | 1                |
| 271130   | NZMN2-VEF250-NA | Int. magnetotermico 3P 250A 35kA term. fissa selettivo (UL/CSA)  | 1507,64     |      | 1                |
| 269188   | NZMH2-AF15-NA   | Int. magnetotermico 3P 15A 100kA prot. imp. term. fissa (UL/CSA) | 381,69      |      | 1                |
| 269189   | NZMH2-AF20-NA   | Int. magnetotermico 3P 20A 100kA prot. imp. term. fissa (UL/CSA) | 381,69      |      | 1                |
| 269190   | NZMH2-AF25-NA   | Int. magnetotermico 3P 25A 100kA prot. imp. term. fissa (UL/CSA) | 381,69      |      | 1                |
| 269191   | NZMH2-AF30-NA   | Int. magnetotermico 3P 30A 100kA prot. imp. term. fissa (UL/CSA) | 381,69      |      | 1                |
| 269192   | NZMH2-AF35-NA   | Int. magnetotermico 3P 35A 100kA prot. imp. term. fissa (UL/CSA) | 381,69      |      | 1                |
| 269193   | NZMH2-AF40-NA   | Int. magnetotermico 3P 40A 100kA prot. imp. term. fissa (UL/CSA) | 381,69      |      | 1                |
| 269194   | NZMH2-AF45-NA   | Int. magnetotermico 3P 45A 100kA prot. imp. term. fissa (UL/CSA) | 381,69      |      | 1                |
| 269195   | NZMH2-AF50-NA   | Int. magnetotermico 3P 50A 100kA prot. imp. term. fissa (UL/CSA) | 381,69      |      | 1                |

| Codice  | Tipo               | Descrizione  | Prezzo<br>€ | Note | Conf.<br>[pezzi] |
|---|--------------------|--|-------------|------|------------------|
| 269196  | NZMH2-AF60-NA      | Int. magnetotermico 3P 60A 100kA prot. imp. term. fissa (UL/CSA)       | 381,69      |      | 1                |
| 269197  | NZMH2-AF70-NA      | Int. magnetotermico 3P 70A 100kA prot. imp. term. fissa (UL/CSA)       | 418,14      |      | 1                |
| 269198  | NZMH2-AF80-NA      | Int. magnetotermico 3P 80A 100kA prot. imp. term. fissa (UL/CSA)       | 418,14      |      | 1                |
| 269199  | NZMH2-AF90-NA      | Int. magnetotermico 3P 90A 100kA prot. imp. term. fissa (UL/CSA)       | 552,75      |      | 1                |
| 269200  | NZMH2-AF100-NA     | Int. magnetotermico 3P 100A 100kA prot. imp. term. fissa (UL/CSA)      | 552,75      |      | 1                |
| 269201  | NZMH2-AF110-NA     | Int. magnetotermico 3P 110A 100kA prot. imp. term. fissa (UL/CSA)      | 883,75      |      | 1                |
| 269202  | NZMH2-AF125-NA     | Int. magnetotermico 3P 125A 100kA prot. imp. term. fissa (UL/CSA)      | 883,75      |      | 1                |
| 269203  | NZMH2-AF150-NA     | Int. magnetotermico 3P 150A 100kA prot. imp. term. fissa (UL/CSA)      | 1083,29     |      | 1                |
| 269204  | NZMH2-AF175-NA     | Int. magnetotermico 3P 175A 100kA prot. imp. term. fissa (UL/CSA)      | 1083,29     |      | 1                |
| 269205  | NZMH2-AF200-NA     | Int. magnetotermico 3P 200A 100kA prot. imp. term. fissa (UL/CSA)      | 1276,52     |      | 1                |
| 271089  | NZMB2-AF225-NA     | Int. magnetotermico 3P 225A 25kA prot. imp. term. fissa (UL/CSA)       | 1095,98     |      | 1                |
| 271100  | NZMB2-AF250-NA     | Int. magnetotermico 3P 250A 25kA prot. imp. term. fissa (UL/CSA)       | 1095,98     |      | 1                |
| 271103  | NZMH2-AF225-NA     | Int. magnetotermico 3P 225A 100kA prot. imp. term. fissa (UL/CSA)      | 1407,97     |      | 1                |
| 271104  | NZMH2-AF250-NA     | Int. magnetotermico 3P 250A 100kA prot. imp. term. fissa (UL/CSA)      | 1407,97     |      | 1                |
| 271131  | NZMH2-VEF150-NA    | Int. magnetotermico 3P 150A 100kA term. fissa selettivo (UL/CSA)       | 1330,38     |      | 1                |
| 271132  | NZMH2-VEF175-NA    | Int. magnetotermico 3P 175A 100kA term. fissa selettivo (UL/CSA)       | 1330,38     |      | 1                |
| 271133  | NZMH2-VEF200-NA    | Int. magnetotermico 3P 200A 100kA term. fissa selettivo (UL/CSA)       | 1567,93     |      | 1                |
| 271134  | NZMH2-VEF225-NA    | Int. magnetotermico 3P 225A 100kA term. fissa selettivo (UL/CSA)       | 1805,49     |      | 1                |
| 271135  | NZMH2-VEF250-NA    | Int. magnetotermico 3P 250A 100kA term. fissa selettivo (UL/CSA)       | 1805,49     |      | 1                |
| <b>Gr.2 - NZM2 - 250A - 25/35/100 kA 4 Poli</b>                               |                    |  |             |      |                  |
| 113011  | NZMB2-4-AF125-BTNA | Int. magnetotermico 4P 125A 25kA prot. imp. term. fissa (UL/CSA)       | 834,89      |      | 1                |
| 113012  | NZMB2-4-AF150-BTNA | Int. magnetotermico 4P 150A 25kA prot. imp. term. fissa (UL/CSA)       | 1042,41     |      | 1                |
| 113013  | NZMB2-4-AF175-BTNA | Int. magnetotermico 4P 175A 25kA prot. imp. term. fissa (UL/CSA)       | 1126,57     |      | 1                |
| 113014  | NZMB2-4-AF200-BTNA | Int. magnetotermico 4P 200A 25kA prot. imp. term. fissa (UL/CSA)       | 1256,25     |      | 1                |
| 113015  | NZMB2-4-AF225-BTNA | Int. magnetotermico 4P 225A 25kA prot. imp. term. fissa (UL/CSA)       | 1428,62     |      | 1                |
| 113016  | NZMB2-4-AF250-BTNA | Int. magnetotermico 4P 250A 25kA prot. imp. term. fissa (UL/CSA)       | 1428,62     |      | 1                |
| 113005  | NZMN2-4-AF125-BTNA | Int. magnetotermico 4P 125A 35kA prot. imp. term. fissa (UL/CSA)       | 998,80      |      | 1                |
| 113006  | NZMN2-4-AF150-BTNA | Int. magnetotermico 4P 150A 35kA prot. imp. term. fissa (UL/CSA)       | 1162,78     |      | 1                |
| 113007  | NZMN2-4-AF175-BTNA | Int. magnetotermico 4P 175A 35kA prot. imp. term. fissa (UL/CSA)       | 1262,12     |      | 1                |
| 113008  | NZMN2-4-AF200-BTNA | Int. magnetotermico 4P 200A 35kA prot. imp. term. fissa (UL/CSA)       | 1385,10     |      | 1                |
| 113009  | NZMN2-4-AF225-BTNA | Int. magnetotermico 4P 225A 35kA prot. imp. term. fissa (UL/CSA)       | 1594,19     |      | 1                |
| 113010  | NZMN2-4-AF250-BTNA | Int. magnetotermico 4P 250A 35kA prot. imp. term. fissa (UL/CSA)       | 1594,19     |      | 1                |
| 113017  | NZMH2-4-AF125-BTNA | Int. magnetotermico 4P 125A 100kA prot. imp. term. fissa (UL/CSA)      | 1204,56     |      | 1                |
| 113018  | NZMH2-4-AF150-BTNA | Int. magnetotermico 4P 150A 100kA prot. imp. term. fissa (UL/CSA)      | 1376,94     |      | 1                |
| 113019  | NZMH2-4-AF175-BTNA | Int. magnetotermico 4P 175A 100kA prot. imp. term. fissa (UL/CSA)      | 1533,15     |      | 1                |
| 113020  | NZMH2-4-AF200-BTNA | Int. magnetotermico 4P 200A 100kA prot. imp. term. fissa (UL/CSA)      | 1636,03     |      | 1                |
| 113021  | NZMH2-4-AF225-BTNA | Int. magnetotermico 4P 225A 100kA prot. imp. term. fissa (UL/CSA)      | 1866,21     |      | 1                |
| 113022  | NZMH2-4-AF250-BTNA | Int. magnetotermico 4P 250A 100kA prot. imp. term. fissa (UL/CSA)      | 1866,21     |      | 1                |
| <b>Gr.3 - NZM3 - 600A - 42/100 kA</b>   |                    |  |             |      |                  |
| 269275  | NZMN3-AEF250-NA    | Int. magnetotermico 3P 250A 42kA prot. imp. term. fissa (UL/CSA)       | 1647,15     |      | 1                |
| 269276  | NZMN3-AEF300-NA    | Int. magnetotermico 3P 300A 42kA prot. imp. term. fissa (UL/CSA)       | 1647,15     |      | 1                |
| 269277  | NZMN3-AEF350-NA    | Int. magnetotermico 3P 350A 42kA prot. imp. term. fissa (UL/CSA)       | 1647,15     |      | 1                |
| 269278  | NZMN3-AEF400-NA    | Int. magnetotermico 3P 400A 42kA prot. imp. term. fissa (UL/CSA)       | 1647,15     |      | 1                |
| 269279  | NZMN3-AEF450-NA    | Int. magnetotermico 3P 450A 42kA prot. imp. term. fissa (UL/CSA)       | 2264,80     |      | 1                |
| 269280  | NZMN3-AEF500-NA    | Int. magnetotermico 3P 500A 42kA prot. imp. term. fissa (UL/CSA)       | 2264,80     |      | 1                |
| 269281  | NZMN3-AEF550-NA    | Int. magnetotermico 3P 550A 42kA prot. imp. term. fissa (UL/CSA)       | 2264,80     |      | 1                |
| 269282  | NZMN3-AEF600-NA    | Int. magnetotermico 3P 600A 42kA prot. imp. term. fissa (UL/CSA)       | 2264,80     |      | 1                |
| 269308  | NZMN3-VEF250-NA    | Int. automatico di potenza 3P 250A 42kA term. fissa selettivo (UL/CSA) | 1926,41     |      | 1                |
| 269309  | NZMN3-VEF300-NA    | Int. automatico di potenza 3P 300A 42kA term. fissa selettivo (UL/CSA) | 1926,41     |      | 1                |
| 269310  | NZMN3-VEF350-NA    | Int. automatico di potenza 3P 350A 42kA term. fissa selettivo (UL/CSA) | 1926,41     |      | 1                |
| 269311  | NZMN3-VEF400-NA    | Int. automatico di potenza 3P 400A 42kA term. fissa selettivo (UL/CSA) | 1926,41     |      | 1                |
| 269312  | NZMN3-VEF450-NA    | Int. automatico di potenza 3P 450A 42kA term. fissa selettivo (UL/CSA) | 2527,81     |      | 1                |
| 269313  | NZMN3-VEF500-NA    | Int. automatico di potenza 3P 500A 42kA term. fissa selettivo (UL/CSA) | 2527,81     |      | 1                |
| 269314  | NZMN3-VEF550-NA    | Int. automatico di potenza 3P 550A 42kA term. fissa selettivo (UL/CSA) | 2527,81     |      | 1                |
| 269315  | NZMN3-VEF600-NA    | Int. automatico di potenza 3P 600A 42kA term. fissa selettivo (UL/CSA) | 2527,81     |      | 1                |
| 269283  | NZMH3-AEF250-NA    | Int. magnetotermico 3P 250A 100kA term. fissa prot. imp. (UL/CSA)      | 2005,07     |      | 1                |
| 269284  | NZMH3-AEF300-NA    | Int. magnetotermico 3P 300A 100kA term. fissa prot. imp. (UL/CSA)      | 2005,07     |      | 1                |
| 269285  | NZMH3-AEF350-NA    | Int. magnetotermico 3P 350A 100kA term. fissa prot. imp. (UL/CSA)      | 2005,07     |      | 1                |
| 269286  | NZMH3-AEF400-NA    | Int. magnetotermico 3P 400A 100kA term. fissa prot. imp. (UL/CSA)      | 2005,07     |      | 1                |
| 269287  | NZMH3-AEF450-NA    | Int. magnetotermico 3P 450A 100kA term. fissa prot. imp. (UL/CSA)      | 2713,00     |      | 1                |
| 269288  | NZMH3-AEF500-NA    | Int. magnetotermico 3P 500A 100kA term. fissa prot. imp. (UL/CSA)      | 2713,00     |      | 1                |
| 269289  | NZMH3-AEF550-NA    | Int. magnetotermico 3P 550A 100kA term. fissa prot. imp. (UL/CSA)      | 2713,00     |      | 1                |
| 269290  | NZMH3-AEF600-NA    | Int. magnetotermico 3P 600A 100kA term. fissa prot. imp. (UL/CSA)      | 2713,00     |      | 1                |
| 269316  | NZMH3-VEF250-NA    | Int. magnetotermico 3P 250A 100kA term. fissa selettivo (UL/CSA)       | 2317,07     |      | 1                |
| 269317  | NZMH3-VEF300-NA    | Int. magnetotermico 3P 300A 100kA term. fissa selettivo (UL/CSA)       | 2317,07     |      | 1                |
| 269318  | NZMH3-VEF350-NA    | Int. magnetotermico 3P 350A 100kA term. fissa selettivo (UL/CSA)       | 2317,07     |      | 1                |
| 269319  | NZMH3-VEF400-NA    | Int. magnetotermico 3P 400A 100kA term. fissa selettivo (UL/CSA)       | 2317,07     |      | 1                |
| 269320  | NZMH3-VEF450-NA    | Int. magnetotermico 3P 450A 100kA term. fissa selettivo (UL/CSA)       | 2944,25     |      | 1                |
| 269321  | NZMH3-VEF500-NA    | Int. magnetotermico 3P 500A 100kA term. fissa selettivo (UL/CSA)       | 2944,25     |      | 1                |
| 269322  | NZMH3-VEF550-NA    | Int. magnetotermico 3P 550A 100kA term. fissa selettivo (UL/CSA)       | 2944,25     |      | 1                |
| 269323  | NZMH3-VEF600-NA    | Int. magnetotermico 3P 600A 100kA term. fissa selettivo (UL/CSA)       | 2944,25     |      | 1                |
| <b>Gr.4 - NZM4 - 1200A - 42/85kA</b>  |                    |  |             |      |                  |
| 271108  | NZMN4-AEF600-NA    | Int. magnetotermico 3P 600A 42kA prot. imp. term. fissa (UL/CSA)       | 2596,49     |      | 1                |
| 271109  | NZMN4-AEF700-NA    | Int. magnetotermico 3P 700A 42kA prot. imp. term. fissa (UL/CSA)       | 3266,53     |      | 1                |
| 271110  | NZMN4-AEF800-NA    | Int. magnetotermico 3P 800A 42kA prot. imp. term. fissa (UL/CSA)       | 3266,53     |      | 1                |
| 271111  | NZMN4-AEF900-NA    | Int. magnetotermico 3P 800A 42kA prot. imp. term. fissa (UL/CSA)       | 4254,86     |      | 1                |
| 271112  | NZMN4-AEF1000-NA   | Int. magnetotermico 3P 1000A 42kA prot. imp. term. fissa (UL/CSA)      | 4254,86     |      | 1                |
| 271113  | NZMN4-AEF1200-NA   | Int. magnetotermico 3P 1200A 42kA prot. imp. term. fissa (UL/CSA)      | 5025,42     |      | 1                |
| 271136  | NZMN4-VEF600-NA    | Int. magnetotermico 3P 600A 42kA selettivo term. fissa (UL/CSA)        | 2881,25     |      | 1                |
| 271137  | NZMN4-VEF700-NA    | Int. magnetotermico 3P 700A 42kA selettivo term. fissa (UL/CSA)        | 3434,04     |      | 1                |
| 271138  | NZMN4-VEF800-NA    | Int. magnetotermico 3P 800A 42kA selettivo term. fissa (UL/CSA)        | 3434,04     |      | 1                |
| 271139  | NZMN4-VEF900-NA    | Int. magnetotermico 3P 900A 42kA selettivo term. fissa (UL/CSA)        | 4472,63     |      | 1                |
| 271140  | NZMN4-VEF1000-NA   | Int. magnetotermico 3P 1000A 42kA selettivo term. fissa (UL/CSA)       | 4472,63     |      | 1                |
| 271141  | NZMN4-VEF1200-NA   | Int. magnetotermico 3P 1200A 42kA selettivo term. fissa (UL/CSA)       | 5159,43     |      | 1                |
| 271114  | NZMH4-AEF600-NA    | Int. magnetotermico 3P 600A 85kA term. fissa prot. imp. (UL/CSA)       | 3032,02     |      | 1                |
| 271115  | NZMH4-AEF700-NA    | Int. magnetotermico 3P 700A 85kA term. fissa prot. imp. (UL/CSA)       | 3467,56     |      | 1                |
| 271116  | NZMH4-AEF800-NA    | Int. magnetotermico 3P 800A 85kA term. fissa prot. imp. (UL/CSA)       | 3467,56     |      | 1                |
| 271117  | NZMH4-AEF900-NA    | Int. magnetotermico 3P 900A 85kA term. fissa prot. imp. (UL/CSA)       | 4723,91     |      | 1                |
| 271118  | NZMH4-AEF1000-NA   | Int. magnetotermico 3P 1000A 85kA term. fissa prot. imp. (UL/CSA)      | 4723,91     |      | 1                |
| 271119  | NZMH4-AEF1200-NA   | Int. magnetotermico 3P 1200A 85kA term. fissa prot. imp. (UL/CSA)      | 5360,45     |      | 1                |
| 271142  | NZMH4-VEF600-NA    | Int. magnetotermico 3P 600A 85kA term. fissa selettivo (UL/CSA)        | 3350,29     |      | 1                |
| 271143  | NZMH4-VEF700-NA    | Int. magnetotermico 3P 700A 85kA term. fissa selettivo (UL/CSA)        | 3543,69     |      | 1                |
| 271144  | NZMH4-VEF800-NA    | Int. magnetotermico 3P 800A 85kA term. fissa selettivo (UL/CSA)        | 3543,69     |      | 1                |
| 271145  | NZMH4-VEF900-NA    | Int. magnetotermico 3P 900A 85kA term. fissa selettivo (UL/CSA)        | 4857,89     |      | 1                |
| 271146  | NZMH4-VEF1000-NA   | Int. magnetotermico 3P 1000A 85kA term. fissa selettivo (UL/CSA)       | 4857,89     |      | 1                |
| 271147  | NZMH4-VEF1200-NA   | Int. magnetotermico 3P 1200A 85kA term. fissa selettivo (UL/CSA)       | 5444,20     |      | 1                |
| Interruttori automatici per NORD AMERICA - UL489 / UL508 - Termica regolabile |                    |  |             |      |                  |
| <b>Gr.1 - NZM1 - 125A - 25/35 kA</b>  |                    |  |             |      |                  |
| 281559  | NZMB1-A20-NA       | Int. magnetotermico 3P 20A 25kA prot. imp. term. reg. (UL/CSA)         | 288,24      |      | 1                |
| 281560  | NZMB1-A25-NA       | Int. magnetotermico 3P 25A 25kA prot. imp. term. reg. (UL/CSA)         | 288,24      |      | 1                |
| 281561  | NZMB1-A32-NA       | Int. magnetotermico 3P 32A 25kA prot. imp. term. reg. (UL/CSA)         | 288,24      |      | 1                |
| 272253  | NZMB1-A40-NA       | Int. magnetotermico 3P 40A 25kA prot. imp. term. reg. (UL/CSA)         | 302,75      |      | 1                |
| 272254  | NZMB1-A50-NA       | Int. magnetotermico 3P 50A 25kA prot. imp. term. reg. (UL/CSA)         | 302,75      |      | 1                |
| 272255  | NZMB1-A63-NA       | Int. magnetotermico 3P 63A 25kA prot. imp. term. reg. (UL/CSA)         | 302,75      |      | 1                |
| 272256  | NZMB1-A80-NA       | Int. magnetotermico 3P 80A 25kA prot. imp. term. reg. (UL/CSA)         | 313,60      |      | 1                |
| 272258  | NZMB1-A100-NA      | Int. magnetotermico 3P 100A 25kA prot. imp. term. reg. (UL/CSA)        | 367,43      |      | 1                |
| 281562  | NZMB1-A125-NA      | Int. magnetotermico 3P 125A 25kA prot. imp. term. reg. (UL/CSA)        | 606,62      |      | 1                |

| Codice  | Tipo            | Descrizione   | Prezzo<br>€ | Note | Conf.<br>[pezzi] |
|---|-----------------|---|-------------|------|------------------|
| 281570  | NZMN1-A20-NA    | Int. magnetotermico 3P 20A 35kA prot. imp. term. reg. (UL/CSA)        | 325,95      |      | 1                |
| 281571  | NZMN1-A25-NA    | Int. magnetotermico 3P 25A 35kA prot. imp. term. reg. (UL/CSA)        | 325,95      |      | 1                |
| 281572  | NZMN1-A32-NA    | Int. magnetotermico 3P 32A 35kA prot. imp. term. reg. (UL/CSA)        | 325,95      |      | 1                |
| 274237  | NZMN1-A40-NA    | Int. magnetotermico 3P 40A 35kA prot. imp. term. reg. (UL/CSA)        | 348,45      |      | 1                |
| 274239  | NZMN1-A50-NA    | Int. magnetotermico 3P 50A 35kA prot. imp. term. reg. (UL/CSA)        | 348,45      |      | 1                |
| 274240  | NZMN1-A63-NA    | Int. magnetotermico 3P 63A 35kA prot. imp. term. reg. (UL/CSA)        | 348,45      |      | 1                |
| 274241  | NZMN1-A80-NA    | Int. magnetotermico 3P 80A 35kA prot. imp. term. reg. (UL/CSA)        | 380,27      |      | 1                |
| 274242  | NZMN1-A100-NA   | Int. magnetotermico 3P 100A 35kA prot. imp. term. reg. (UL/CSA)       | 490,82      |      | 1                |
| 281573  | NZMN1-A125-NA   | Int. magnetotermico 3P 125A 35kA prot. imp. term. reg. (UL/CSA)       | 737,58      |      | 1                |
| <b>Gr.2 - NZM2 - 250A - 25/35/100 kA</b>                              |                 |   |             |      |                  |
| 269206  | NZMB2-A20-NA    | Int. magnetotermico 3P 20A 25kA prot. imp. term. reg. (UL/CSA)        | 304,09      |      | 1                |
| 269207  | NZMB2-A25-NA    | Int. magnetotermico 3P 25A 25kA prot. imp. term. reg. (UL/CSA)        | 304,09      |      | 1                |
| 269208  | NZMB2-A32-NA    | Int. magnetotermico 3P 32A 25kA prot. imp. term. reg. (UL/CSA)        | 304,09      |      | 1                |
| 269209  | NZMB2-A40-NA    | Int. magnetotermico 3P 40A 25kA prot. imp. term. reg. (UL/CSA)        | 304,09      |      | 1                |
| 269210  | NZMB2-A50-NA    | Int. magnetotermico 3P 50A 25kA prot. imp. term. reg. (UL/CSA)        | 304,09      |      | 1                |
| 269211  | NZMB2-A63-NA    | Int. magnetotermico 3P 63A 25kA prot. imp. term. reg. (UL/CSA)        | 304,09      |      | 1                |
| 269212  | NZMB2-A80-NA    | Int. magnetotermico 3P 80A 25kA prot. imp. term. reg. (UL/CSA)        | 329,44      |      | 1                |
| 269213  | NZMB2-A100-NA   | Int. magnetotermico 3P 100A 25kA prot. imp. term. reg. (UL/CSA)       | 383,27      |      | 1                |
| 269214  | NZMB2-A125-NA   | Int. magnetotermico 3P 125A 25kA prot. imp. term. reg. (UL/CSA)       | 625,59      |      | 1                |
| 269215  | NZMB2-A160-NA   | Int. magnetotermico 3P 160A 25kA prot. imp. term. reg. (UL/CSA)       | 787,14      |      | 1                |
| 269216  | NZMB2-A200-NA   | Int. magnetotermico 3P 200A 25kA prot. imp. term. reg. (UL/CSA)       | 962,94      |      | 1                |
| 271105  | NZMB2-A250-NA   | Int. magnetotermico 3P 250A 25kA prot. imp. term. reg. (UL/CSA)       | 1095,98     |      | 1                |
| 269217  | NZMN2-A20-NA    | Int. magnetotermico 3P 20A 35kA prot. imp. term. reg. (UL/CSA)        | 381,96      |      | 1                |
| 269218  | NZMN2-A25-NA    | Int. magnetotermico 3P 25A 35kA prot. imp. term. reg. (UL/CSA)        | 381,96      |      | 1                |
| 269219  | NZMN2-A32-NA    | Int. magnetotermico 3P 32A 35kA prot. imp. term. reg. (UL/CSA)        | 381,96      |      | 1                |
| 269220  | NZMN2-A40-NA    | Int. magnetotermico 3P 40A 35kA prot. imp. term. reg. (UL/CSA)        | 381,96      |      | 1                |
| 269221  | NZMN2-A50-NA    | Int. magnetotermico 3P 50A 35kA prot. imp. term. reg. (UL/CSA)        | 381,96      |      | 1                |
| 269222  | NZMN2-A63-NA    | Int. magnetotermico 3P 63A 35kA prot. imp. term. reg. (UL/CSA)        | 381,96      |      | 1                |
| 269223  | NZMN2-A80-NA    | Int. magnetotermico 3P 80A 35kA prot. imp. term. reg. (UL/CSA)        | 413,78      |      | 1                |
| 269224  | NZMN2-A100-NA   | Int. magnetotermico 3P 100A 35kA prot. imp. term. reg. (UL/CSA)       | 524,32      |      | 1                |
| 269225  | NZMN2-A125-NA   | Int. magnetotermico 3P 125A 35kA prot. imp. term. reg. (UL/CSA)       | 824,16      |      | 1                |
| 269226  | NZMN2-A160-NA   | Int. magnetotermico 3P 160A 35kA prot. imp. term. reg. (UL/CSA)       | 936,39      |      | 1                |
| 269227  | NZMN2-A200-NA   | Int. magnetotermico 3P 200A 35kA prot. imp. term. reg. (UL/CSA)       | 1119,01     |      | 1                |
| 271106  | NZMN2-A250-NA   | Int. magnetotermico 3P 250A 35kA prot. imp. term. reg. (UL/CSA)       | 1279,81     |      | 1                |
| 271148  | NZMH2-VE100-NA  | Int. magnetotermico 3P 100A 35kA term. reg. selettivo (UL/CSA)        | 824,16      |      | 1                |
| 271149  | NZMH2-VE160-NA  | Int. magnetotermico 3P 160A 35kA term. reg. selettivo (UL/CSA)        | 1065,39     |      | 1                |
| 271150  | NZMH2-VE250-NA  | Int. magnetotermico 3P 250A 35kA term. reg. selettivo (UL/CSA)        | 1507,64     |      | 1                |
| 269228  | NZMH2-A20-NA    | Int. magnetotermico 3P 20A 100kA prot. imp. term. reg. (UL/CSA)       | 381,69      |      | 1                |
| 269229  | NZMH2-A25-NA    | Int. magnetotermico 3P 25A 100kA prot. imp. term. reg. (UL/CSA)       | 381,69      |      | 1                |
| 269230  | NZMH2-A32-NA    | Int. magnetotermico 3P 32A 100kA prot. imp. term. reg. (UL/CSA)       | 381,69      |      | 1                |
| 269231  | NZMH2-A40-NA    | Int. magnetotermico 3P 40A 100kA prot. imp. term. reg. (UL/CSA)       | 381,69      |      | 1                |
| 269232  | NZMH2-A50-NA    | Int. magnetotermico 3P 50A 100kA prot. imp. term. reg. (UL/CSA)       | 381,69      |      | 1                |
| 269233  | NZMH2-A63-NA    | Int. magnetotermico 3P 63A 100kA prot. imp. term. reg. (UL/CSA)       | 381,69      |      | 1                |
| 269234  | NZMH2-A80-NA    | Int. magnetotermico 3P 80A 100kA prot. imp. term. reg. (UL/CSA)       | 418,14      |      | 1                |
| 269235  | NZMH2-A100-NA   | Int. magnetotermico 3P 100A 100kA prot. imp. term. reg. (UL/CSA)      | 552,75      |      | 1                |
| 269236  | NZMH2-A125-NA   | Int. magnetotermico 3P 125A 100kA prot. imp. term. reg. (UL/CSA)      | 883,75      |      | 1                |
| 269237  | NZMH2-A160-NA   | Int. magnetotermico 3P 160A 100kA prot. imp. term. reg. (UL/CSA)      | 1083,29     |      | 1                |
| 269238  | NZMH2-A200-NA   | Int. magnetotermico 3P 200A 100kA prot. imp. term. reg. (UL/CSA)      | 1276,52     |      | 1                |
| 271107  | NZMH2-A250-NA   | Int. magnetotermico 3P 250A 100kA prot. imp. term. reg. (UL/CSA)      | 1407,97     |      | 1                |
| 271151  | NZMH2-VE100-NA  | Int. magnetotermico 3P 100A 100kA term. reg. selettivo (UL/CSA)       | 958,17      |      | 1                |
| 271152  | NZMH2-VE160-NA  | Int. magnetotermico 3P 160A 100kA term. reg. selettivo (UL/CSA)       | 1330,38     |      | 1                |
| 271153  | NZMH2-VE250-NA  | Int. magnetotermico 3P 250A 100kA term. reg. selettivo (UL/CSA)       | 1805,49     |      | 1                |
| <b>Gr.3 - NZM3 - 600A - 42/100kA</b>                                  |                 |   |             |      |                  |
| 269299  | NZMN3-AE250-NA  | Int. magnetotermico 3P 250A 42kA prot. imp. term. reg. (UL/CSA)       | 1647,15     |      | 1                |
| 269300  | NZMN3-AE400-NA  | Int. magnetotermico 3P 400A 42kA prot. imp. term. reg. (UL/CSA)       | 1647,15     |      | 1                |
| 269301  | NZMN3-AE600-NA  | Int. magnetotermico 3P 600A 42kA prot. imp. term. reg. (UL/CSA)       | 2264,80     |      | 1                |
| 269332  | NZMN3-VE250-NA  | Int. automatico di potenza 3P 250A 42kA term. reg. selettivo (UL/CSA) | 1934,79     |      | 1                |
| 269333  | NZMN3-VE400-NA  | Int. automatico di potenza 3P 400A 42kA term. reg. selettivo (UL/CSA) | 1934,79     |      | 1                |
| 269334  | NZMN3-VE600-NA  | Int. automatico di potenza 3P 600A 42kA term. reg. selettivo (UL/CSA) | 2527,81     |      | 1                |
| 269302  | NZMH3-AE250-NA  | Int. magnetotermico 3P 250A 100kA term. reg. prot. imp. (UL/CSA)      | 2005,07     |      | 1                |
| 269303  | NZMH3-AE400-NA  | Int. magnetotermico 3P 400A 100kA term. reg. prot. imp. (UL/CSA)      | 2005,07     |      | 1                |
| 269304  | NZMH3-AE600-NA  | Int. magnetotermico 3P 600A 100kA term. reg. prot. imp. (UL/CSA)      | 2713,00     |      | 1                |
| 269335  | NZMH3-VE250-NA  | Int. magnetotermico 3P 250A 100kA term. reg. selettivo (UL/CSA)       | 2317,07     |      | 1                |
| 269336  | NZMH3-VE400-NA  | Int. magnetotermico 3P 400A 100kA term. reg. selettivo (UL/CSA)       | 2005,07     |      | 1                |
| 269337  | NZMH3-VE600-NA  | Int. magnetotermico 3P 600A 100kA term. reg. selettivo (UL/CSA)       | 2944,25     |      | 1                |
| <b>Gr.4 - NZM4 - 1200A - 42/85kA</b>                                  |                 |   |             |      |                  |
| 271120  | NZMN4-AE800-NA  | Int. magnetotermico 3P 800A 42kA prot. imp. term. reg. (UL/CSA)       | 3266,53     |      | 1                |
| 271121  | NZMN4-AE1000-NA | Int. magnetotermico 3P 1000A 42kA prot. imp. term. reg. (UL/CSA)      | 4254,86     |      | 1                |
| 271122  | NZMN4-AE1200-NA | Int. magnetotermico 3P 1200A 42kA prot. imp. term. reg. (UL/CSA)      | 5025,42     |      | 1                |
| 271154  | NZMN4-VE800-NA  | Int. magnetotermico 3P 800A 42kA selettivo term. reg. (UL/CSA)        | 3434,04     |      | 1                |
| 271155  | NZMN4-VE1000-NA | Int. magnetotermico 3P 1000A 42kA selettivo term. reg. (UL/CSA)       | 4472,63     |      | 1                |
| 271156  | NZMN4-VE1200-NA | Int. magnetotermico 3P 1200A 42kA selettivo term. reg. (UL/CSA)       | 5159,43     |      | 1                |
| 271123  | NZMH4-AE800-NA  | Int. magnetotermico 3P 800A 85kA term. reg. prot. imp. (UL/CSA)       | 3467,56     |      | 1                |
| 271124  | NZMH4-AE1000-NA | Int. magnetotermico 3P 1000A 85kA term. reg. prot. imp. (UL/CSA)      | 4723,91     |      | 1                |
| 271125  | NZMH4-AE1200-NA | Int. magnetotermico 3P 1200A 85kA term. reg. prot. imp. (UL/CSA)      | 5360,45     |      | 1                |
| 271157  | NZMH4-VE800-NA  | Int. magnetotermico 3P 800A 85kA term. reg. selettivo (UL/CSA)        | 3543,69     |      | 1                |
| 271158  | NZMH4-VE1000-NA | Int. magnetotermico 3P 1000A 85kA term. reg. selettivo (UL/CSA)       | 4857,89     |      | 1                |
| 271159  | NZMH4-VE1200-NA | Int. magnetotermico 3P 1200A 85kA term. reg. selettivo (UL/CSA)       | 5444,20     |      | 1                |
| Interruttori automatici per NORD AMERICA - UL489 / UL508 - pr. MOTORE |                 |   |             |      |                  |
| 118964  | NZMN2-ME90-NA   | Int. automatico di potenza 3P 90A protez. motore UL489-508            | 821,14      |      | 1                |
| 118965  | NZMN2-ME140-NA  | Int. automatico di potenza 3P 140A protez. motore UL489-508           | 1054,71     |      | 1                |
| 118966  | NZMN2-ME200-NA  | Int. automatico di potenza 3P 200A protez. motore UL489-508           | 1410,06     |      | 1                |
| 118967  | NZMH2-ME90-NA   | Int. automatico di potenza 3P 90A protez. motore UL489-508            | 950,80      |      | 1                |
| 118968  | NZMH2-ME140-NA  | Int. automatico di potenza 3P 140A protez. motore UL489-508           | 1161,06     |      | 1                |
| 118969  | NZMH2-ME200-NA  | Int. automatico di potenza 3P 200A protez. motore UL489-508           | 1535,48     |      | 1                |
| Interruttori automatici per NORD AMERICA - UL489 - Solo magnetici     |                 |   |             |      |                  |
| <b>Gr.1 - NZM1 - 100A - 25/35 kA</b>                                  |                 |   |             |      |                  |
| 102906  | NZMB1-S1,2-CNA  | Int. automatico di potenza 3P 1,2A 25kA solo magnetico (UL/CSA)       | 287,63      |      | 1                |
| 102907  | NZMB1-S2-CNA    | Int. automatico di potenza 3P 2A 25kA solo magnetico (UL/CSA)         | 287,63      |      | 1                |
| 102908  | NZMB1-S3-CNA    | Int. automatico di potenza 3P 3A 25kA solo magnetico (UL/CSA)         | 287,63      |      | 1                |
| 102909  | NZMB1-S5-CNA    | Int. automatico di potenza 3P 5A 25kA solo magnetico (UL/CSA)         | 287,63      |      | 1                |
| 103020  | NZMB1-S8-CNA    | Int. automatico di potenza 3P 8A 25kA solo magnetico (UL/CSA)         | 287,63      |      | 1                |
| 103021  | NZMB1-S12-CNA   | Int. automatico di potenza 3P 12A 25kA solo magnetico (UL/CSA)        | 287,63      |      | 1                |
| 103022  | NZMB1-S18-CNA   | Int. automatico di potenza 3P 18A 25kA solo magnetico (UL/CSA)        | 287,63      |      | 1                |
| 103023  | NZMB1-S26-CNA   | Int. automatico di potenza 3P 26A 25kA solo magnetico (UL/CSA)        | 287,63      |      | 1                |
| 103024  | NZMB1-S33-CNA   | Int. automatico di potenza 3P 33A 25kA solo magnetico (UL/CSA)        | 287,63      |      | 1                |
| 281263  | NZMB1-S40-CNA   | Int. automatico di potenza 3P 40A 25kA solo magnetico (UL/CSA)        | 287,63      |      | 1                |
| 281264  | NZMB1-S50-CNA   | Int. automatico di potenza 3P 50A 25kA solo magnetico (UL/CSA)        | 287,63      |      | 1                |
| 281265  | NZMB1-S63-CNA   | Int. automatico di potenza 3P 63A 25kA solo magnetico (UL/CSA)        | 287,63      |      | 1                |
| 281266  | NZMB1-S80-CNA   | Int. automatico di potenza 3P 80A 25kA solo magnetico (UL/CSA)        | 312,25      |      | 1                |
| 281267  | NZMB1-S100-CNA  | Int. automatico di potenza 3P 100A 25kA solo magnetico (UL/CSA)       | 366,08      |      | 1                |
| 103025  | NZMN1-S1,2-CNA  | Int. automatico di potenza 3P 1,2A 35kA solo magnetico (UL/CSA)       | 347,09      |      | 1                |
| 103026  | NZMN1-S2-CNA    | Int. automatico di potenza 3P 2A 35kA solo magnetico (UL/CSA)         | 347,09      |      | 1                |
| 103027  | NZMN1-S3-CNA    | Int. automatico di potenza 3P 3A 35kA solo magnetico (UL/CSA)         | 347,09      |      | 1                |
| 103028  | NZMN1-S5-CNA    | Int. automatico di potenza 3P 5A 35kA solo magnetico (UL/CSA)         | 347,09      |      | 1                |
| 103029  | NZMN1-S8-CNA    | Int. automatico di potenza 3P 8A 35kA solo magnetico (UL/CSA)         | 347,09      |      | 1                |

| Codice  | Tipo             | Descrizione   | Prezzo<br>€ | Note | Conf.<br>[pezzi] |
|---|------------------|---|-------------|------|------------------|
| 103030  | NZMN1-S12-CNA    | Int. automatico di potenza 3P 12A 35kA solo magnetico (UL/CSA)        | 347,09      |      | 1                |
| 103031  | NZMN1-S18-CNA    | Int. automatico di potenza 3P 18A 35kA solo magnetico (UL/CSA)        | 347,09      |      | 1                |
| 103032  | NZMN1-S26-CNA    | Int. automatico di potenza 3P 26A 35kA solo magnetico (UL/CSA)        | 347,09      |      | 1                |
| 103033  | NZMN1-S33-CNA    | Int. automatico di potenza 3P 33A 35kA solo magnetico (UL/CSA)        | 347,09      |      | 1                |
| 281276  | NZMN1-S40-CNA    | Int. automatico di potenza 3P 40A 35kA solo magnetico (UL/CSA)        | 347,09      |      | 1                |
| 281277  | NZMN1-S50-CNA    | Int. automatico di potenza 3P 50A 35kA solo magnetico (UL/CSA)        | 347,09      |      | 1                |
| 281278  | NZMN1-S63-CNA    | Int. automatico di potenza 3P 63A 35kA solo magnetico (UL/CSA)        | 347,09      |      | 1                |
| 281279  | NZMN1-S80-CNA    | Int. automatico di potenza 3P 80A 35kA solo magnetico (UL/CSA)        | 379,67      |      | 1                |
| 281280  | NZMN1-S100-CNA   | Int. automatico di potenza 3P 100A 35kA solo magnetico (UL/CSA)       | 488,86      |      | 1                |
| <b>Gr.2 - NZM2 - 220A - 25/35/100 kA</b>      |                  |   |             |      |                  |
| 269472  | NZMB2-S1,6-CNA   | Int. automatico di potenza 3P 1,6A 25kA solo magnetico (UL/CSA)       | 600,32      |      | 1                |
| 269473  | NZMB2-S2,4-CNA   | Int. automatico di potenza 3P 2,4A 25kA solo magnetico (UL/CSA)       | 600,32      |      | 1                |
| 103034  | NZMB2-S5-CNA     | Int. automatico di potenza 3P 5A 25kA solo magnetico (UL/CSA)         | 600,32      |      | 1                |
| 103035  | NZMB2-S8-CNA     | Int. automatico di potenza 3P 8A 25kA solo magnetico (UL/CSA)         | 600,32      |      | 1                |
| 103036  | NZMB2-S12-CNA    | Int. automatico di potenza 3P 12A 25kA solo magnetico (UL/CSA)        | 600,32      |      | 1                |
| 103037  | NZMB2-S18-CNA    | Int. automatico di potenza 3P 18A 25kA solo magnetico (UL/CSA)        | 600,32      |      | 1                |
| 103038  | NZMB2-S26-CNA    | Int. automatico di potenza 3P 26A 25kA solo magnetico (UL/CSA)        | 600,32      |      | 1                |
| 103039  | NZMB2-S33-CNA    | Int. automatico di potenza 3P 33A 25kA solo magnetico (UL/CSA)        | 600,32      |      | 1                |
| 269243  | NZMB2-S40-CNA    | Int. automatico di potenza 3P 40A 25kA solo magnetico (UL/CSA)        | 600,32      |      | 1                |
| 269244  | NZMB2-S50-CNA    | Int. automatico di potenza 3P 50A 25kA solo magnetico (UL/CSA)        | 600,32      |      | 1                |
| 269245  | NZMB2-S63-CNA    | Int. automatico di potenza 3P 63A 25kA solo magnetico (UL/CSA)        | 600,32      |      | 1                |
| 269246  | NZMB2-S80-CNA    | Int. automatico di potenza 3P 80A 25kA solo magnetico (UL/CSA)        | 600,32      |      | 1                |
| 269247  | NZMB2-S100-CNA   | Int. automatico di potenza 3P 100A 25kA solo magnetico (UL/CSA)       | 600,32      |      | 1                |
| 269248  | NZMB2-S125-CNA   | Int. automatico di potenza 3P 125A 25kA solo magnetico (UL/CSA)       | 600,32      |      | 1                |
| 269249  | NZMB2-S160-CNA   | Int. automatico di potenza 3P 160A 25kA solo magnetico (UL/CSA)       | 696,87      |      | 1                |
| 269250  | NZMB2-S200-CNA   | Int. automatico di potenza 3P 200A 25kA solo magnetico (UL/CSA)       | 905,93      |      | 1                |
| 102478  | NZMB2-S250-CNA   | Int. automatico di potenza 3P 250A 25kA solo magnetico (UL/CSA)       | 1026,95     |      | 1                |
| 269478  | NZMN2-S1,6-CNA   | Int. automatico di potenza 3P 1,6A 35kA solo magnetico (UL/CSA)       | 619,27      |      | 1                |
| 269479  | NZMN2-S2,4-CNA   | Int. automatico di potenza 3P 2,4A 35kA solo magnetico (UL/CSA)       | 619,27      |      | 1                |
| 103040  | NZMN2-S5-CNA     | Int. automatico di potenza 3P 5A 35kA solo magnetico (UL/CSA)         | 619,27      |      | 1                |
| 103041  | NZMN2-S8-CNA     | Int. automatico di potenza 3P 8A 35kA solo magnetico (UL/CSA)         | 619,27      |      | 1                |
| 103042  | NZMN2-S12-CNA    | Int. automatico di potenza 3P 12A 35kA solo magnetico (UL/CSA)        | 619,27      |      | 1                |
| 103043  | NZMN2-S18-CNA    | Int. automatico di potenza 3P 18A 35kA solo magnetico (UL/CSA)        | 619,27      |      | 1                |
| 103044  | NZMN2-S26-CNA    | Int. automatico di potenza 3P 26A 35kA solo magnetico (UL/CSA)        | 619,27      |      | 1                |
| 103045  | NZMN2-S33-CNA    | Int. automatico di potenza 3P 33A 35kA solo magnetico (UL/CSA)        | 619,27      |      | 1                |
| 269255  | NZMN2-S40-CNA    | Int. automatico di potenza 3P 40A 35kA solo magnetico (UL/CSA)        | 619,27      |      | 1                |
| 269256  | NZMN2-S50-CNA    | Int. automatico di potenza 3P 50A 35kA solo magnetico (UL/CSA)        | 619,27      |      | 1                |
| 269257  | NZMN2-S63-CNA    | Int. automatico di potenza 3P 63A 35kA solo magnetico (UL/CSA)        | 619,27      |      | 1                |
| 269258  | NZMN2-S80-CNA    | Int. automatico di potenza 3P 80A 35kA solo magnetico (UL/CSA)        | 619,27      |      | 1                |
| 271160  | NZMN2-SE90-CNA   | Int. automatico di potenza 3P 90A 35kA solo magnetico (UL/CSA)        | 834,22      |      | 1                |
| 269259  | NZMN2-S100-CNA   | Int. automatico di potenza 3P 100A 35kA solo magnetico (UL/CSA)       | 619,27      |      | 1                |
| 269260  | NZMN2-S125-CNA   | Int. automatico di potenza 3P 125A 35kA solo magnetico (UL/CSA)       | 737,05      |      | 1                |
| 271161  | NZMN2-SE140-CNA  | Int. automatico di potenza 3P 140A 35kA solo magnetico (UL/CSA)       | 1025,18     |      | 1                |
| 269261  | NZMN2-S160-CNA   | Int. automatico di potenza 3P 160A 35kA solo magnetico (UL/CSA)       | 844,26      |      | 1                |
| 269262  | NZMN2-S200-CNA   | Int. automatico di potenza 3P 200A 35kA solo magnetico (UL/CSA)       | 1119,01     |      | 1                |
| 271162  | NZMN2-SE220-CNA  | Int. automatico di potenza 3P 220A 35kA solo magnetico (UL/CSA)       | 1487,53     |      | 1                |
| 102479  | NZMN2-S250-CNA   | Int. automatico di potenza 3P 250A 35kA solo magnetico (UL/CSA)       | 1214,79     |      | 1                |
| 269482  | NZMH2-S1,6-CNA   | Int. automatico di potenza 3P 1,6A 50kA solo magnetico (UL/CSA)       | 720,38      | N    | 1                |
| 269483  | NZMH2-S2,4-CNA   | Int. automatico di potenza 3P 2,4A 50kA solo magnetico (UL/CSA)       | 720,38      | N    | 1                |
| 103046  | NZMH2-S5-CNA     | Int. automatico di potenza 3P 5A 50kA solo magnetico (UL/CSA)         | 720,38      | N    | 1                |
| 103047  | NZMH2-S8-CNA     | Int. automatico di potenza 3P 8A 50kA solo magnetico (UL/CSA)         | 720,38      | N    | 1                |
| 103048  | NZMH2-S12-CNA    | Int. automatico di potenza 3P 12A 50kA solo magnetico (UL/CSA)        | 720,38      | N    | 1                |
| 103049  | NZMH2-S18-CNA    | Int. automatico di potenza 3P 18A 50kA solo magnetico (UL/CSA)        | 720,38      | N    | 1                |
| 103050  | NZMH2-S26-CNA    | Int. automatico di potenza 3P 26A 50kA solo magnetico (UL/CSA)        | 720,38      | N    | 1                |
| 103051  | NZMH2-S33-CNA    | Int. automatico di potenza 3P 33A 50kA solo magnetico (UL/CSA)        | 720,38      | N    | 1                |
| 269267  | NZMH2-S40-CNA    | Int. automatico di potenza 3P 40A 50kA solo magnetico (UL/CSA)        | 720,38      | N    | 1                |
| 269268  | NZMH2-S50-CNA    | Int. automatico di potenza 3P 50A 50kA solo magnetico (UL/CSA)        | 720,38      | N    | 1                |
| 269269  | NZMH2-S63-CNA    | Int. automatico di potenza 3P 63A 50kA solo magnetico (UL/CSA)        | 720,38      | N    | 1                |
| 269270  | NZMH2-S80-CNA    | Int. automatico di potenza 3P 80A 50kA solo magnetico (UL/CSA)        | 720,38      | N    | 1                |
| 269271  | NZMH2-S100-CNA   | Int. automatico di potenza 3P 100A 50kA solo magnetico (UL/CSA)       | 720,38      | N    | 1                |
| 269272  | NZMH2-S125-CNA   | Int. automatico di potenza 3P 125A 50kA solo magnetico (UL/CSA)       | 916,27      | N    | 1                |
| 269273  | NZMH2-S160-CNA   | Int. automatico di potenza 3P 160A 50kA solo magnetico (UL/CSA)       | 1097,44     | N    | 1                |
| 269274  | NZMH2-S200-CNA   | Int. automatico di potenza 3P 200A 50kA solo magnetico (UL/CSA)       | 1291,70     | N    | 1                |
| 102490  | NZMH2-S250-CNA   | Int. automatico di potenza 3P 250A 50kA solo magnetico (UL/CSA)       | 1408,19     | N    | 1                |
| <b>Gr.3 - NZM3 - 450A - 42kA</b>              |                  |   |             |      |                  |
| 269341  | NZMN3-SE220-CNA  | Int. automatico di potenza 3P 220A 42kA solo magnetico (UL/CSA)       | 1879,51     |      | 1                |
| 269342  | NZMN3-SE350-CNA  | Int. automatico di potenza 3P 350A 42kA solo magnetico (UL/CSA)       | 1879,51     |      | 1                |
| 284465  | NZMN3-SE450-CNA  | Int. automatico di potenza 3P 450A 42kA solo magnetico (UL/CSA)       | 2113,39     |      | 1                |
| <b>Sezionatori per NORD AMERICA - UL489</b>   |                  |   |             |      |                  |
| 102681  | NS1-63-NA        | Int. sezionatore 3 poli 63A sganciabile a distanza UL/CSA             | 288,11      |      | 1                |
| 102682  | NS1-100-NA       | Int. sezionatore 3 poli 100A sganciabile a distanza UL/CSA            | 357,38      |      | 1                |
| 102683  | NS1-125-NA       | Int. sezionatore 3 poli 125A sganciabile a distanza UL/CSA            | 472,33      |      | 1                |
| 102684  | NS2-160-NA       | Int. sezionatore 3 poli 160A sganciabile a distanza UL/CSA            | 528,97      |      | 1                |
| 102685  | NS2-200-NA       | Int. sezionatore 3 poli 200A sganciabile a distanza UL/CSA            | 711,63      |      | 1                |
| 102686  | NS2-250-NA       | Int. sezionatore 3 poli 250A sganciabile a distanza UL/CSA            | 892,67      |      | 1                |
| 102687  | NS3-400-NA       | Sezionatore 3P 400A sganciabile a distanza UL/CSA                     | 1218,72     |      | 1                |
| 102688  | NS3-600-NA       | Sezionatore 3P 400A sganciabile a distanza UL/CSA                     | 1549,17     |      | 1                |
| 102689  | NS4-800-NA       | Sezionatore 3P 800A sganciabile a distanza UL/CSA                     | 2535,61     |      | 1                |
| 102690  | NS4-1000-NA      | Sezionatore 3P 1000A sganciabile a distanza UL/CSA                    | 3196,66     |      | 1                |
| 102691  | NS4-1200-NA      | Sezionatore 3P 1200A sganciabile a distanza UL/CSA                    | 3799,21     |      | 1                |
| <b>ACCESSORI per NZM1/2/3/A - (PINI)2/3/4</b> |                  |   |             |      |                  |
| 266718  | +NZM4-4-XAVE     | Kit per interruttore estraibile 4P                                    | 887,83      |      | 1                |
| 266722  | +NZM4-4-XT       | Sganciatore guasto verso terra per NZM4 tetrapolari                   | 544,40      |      | 1                |
| 266717  | +NZM4-XAVE       | Kit per interruttore estraibile 3P                                    | 659,41      |      | 1                |
| 266721  | +NZM4-XT         | Sganciatore guasto verso terra per NZM4 tripolari                     | 514,97      |      | 1                |
| 135525  | +NZM-XMC-1AO     | Uscita analogica  | 528,97      |      | 1                |
| 135526  | +NZM-XMC-2DO-R   | 2 contatti in scambio   | 349,12      |      | 1                |
| 135528  | +NZM-XMC-4DI-4DO | 4 uscite / ingressi digitali  | 528,97      |      | 1                |
| 135527  | +NZM-XMC-4DO-R   | 4 contatti NA   | 487,64      |      | 1                |
| 260203  | NZM1/2-XAB       | Distanziatori passo 17,5mm  | 15,22       |      | 1                |
| 266621  | NZM1/2-XDZ       | Maniglia rot. supplementare per comando a porta aperta                | 38,08       |      | 1                |
| 261232  | NZM1/2-XV4       | Albero di prolunga 400mm  | 7,64        |      | 1                |
| 261019  | NZM1/2-XV6       | Albero di prolunga 600mm  | 15,22       |      | 1                |
| 266676  | NZM1/2-XZB       | Piastrina supplementare   | 16,76       |      | 1                |
| 104607  | NZM1-4-XFI300R   | Modulo differenziale 300mA 4P classe AC montaggio laterale            | 333,30      |      | 1                |
| 104606  | NZM1-4-XFI30R    | Modulo differenziale 30mA 4P classe AC montaggio laterale             | 333,30      |      | 1                |
| 104608  | NZM1-4-XFIR      | Modulo differenziale 0,03 - 3A rit. 4P classe AC montaggio laterale   | 342,81      |      | 1                |
| 104613  | NZM1-4-XFI300U   | Modulo differenziale 300mA 4P classe AC montaggio sottoposto          | 516,91      |      | 1                |
| 104612  | NZM1-4-XFI30U    | Modulo differenziale 30mA 4P classe AC montaggio sottoposto           | 516,91      |      | 1                |
| 104614  | NZM1-4-XFIU      | Modulo differenziale 0,03 - 3A rit. 4P classe AC montaggio sottoposto | 523,22      |      | 1                |
| 266749  | NZM1-4-XIPA      | Protezione IP2X 4P per calotta  | 12,19       |      | 1                |
| 266745  | NZM1-4-XIPK      | Protezione IP2X 4P per int.   | 20,57       |      | 1                |
| 266731  | NZM1-4-XKA       | Set morsetti a tunnel 4P  | 42,63       |      | 1                |
| 144114  | NZM1-4-XKAM      | Set 4 poli morsetti connessione multipla per NZM1                     | 172,87      |      | 1                |
| 267075  | NZM1-4-XKC       | Set morsetti mantello 4P  | 21,34       |      | 1                |
| 119863  | NZM1-4-XKP       | Set 4 poli separatori di fase NZM1                                    | 20,27       |      | 1                |



| Codice | Tipo                   | Descrizione  | Prezzo<br>€ | Note | Conf.<br>[pezzi] |
|--------|------------------------|--|-------------|------|------------------|
| 266737 | NZM1-4-XKR             | Set attacchi posteriori 4P   | 5788        |      | 1                |
| 266725 | NZM1-4-XKS             | Set collegamento a bullone 4P  | 21,34       |      | 1                |
| 266741 | NZM1-4-XKSA            | Calotta coprimorsetti 4P   | 20,57       |      | 1                |
| 259724 | NZM1-XA110-130AC/DC    | Sgan. a lancio di corrente 110-130AC/DC  | 7791        |      | 1                |
| 259706 | NZM1-XA12AC/DC         | Sgan. a lancio di corrente 12AC/DC   | 7791        |      | 1                |
| 259726 | NZM1-XA208-250AC/DC    | Sgan. a lancio di corrente 208-250AC/DC  | 7791        |      | 1                |
| 259708 | NZM1-XA24AC/DC         | Sgan. a lancio di corrente 24AC/DC   | 7791        |      | 1                |
| 259728 | NZM1-XA380-440AC/DC    | Sgan. a lancio di corrente 380-440AC/DC  | 7791        |      | 1                |
| 259730 | NZM1-XA480-525AC/DC    | Sgan. a lancio di corrente 480-525AC/DC  | 86,92       | N    | 1                |
| 259720 | NZM1-XA48AC/DC         | Sgan. a lancio di corrente 48AC/DC   | 7791        |      | 1                |
| 259722 | NZM1-XA60AC/DC         | Sgan. a lancio di corrente 60AC/DC   | 7791        |      | 1                |
| 104654 | NZM1-XAD160            | Adattatore per sistema a sbarre trifase  | 149,62      |      | 1                |
| 259780 | NZM1-XAHIV110-130AC/DC | Sgan. a lancio di corrente 1 cont. aux ant. 110-130AC/DC                             | 96,93       |      | 1                |
| 259772 | NZM1-XAHIV12AC/DC      | Sgan. a lancio di corrente 1 cont. aux ant. 12AC/DC                                  | 96,93       |      | 1                |
| 259782 | NZM1-XAHIV208-250AC/DC | Sgan. a lancio di corrente 1 cont. aux ant. 208-250AC/DC                             | 96,93       |      | 1                |
| 259774 | NZM1-XAHIV24AC/DC      | Sgan. a lancio di corrente 1 cont. aux ant. 24AC/DC                                  | 96,93       |      | 1                |
| 259784 | NZM1-XAHIV380-440AC/DC | Sgan. a lancio di corrente 1 cont. aux ant. 380-440AC/DC                             | 96,93       |      | 1                |
| 259776 | NZM1-XAHIV48AC/DC      | Sgan. a lancio di corrente 1 cont. aux ant. 48AC/DC                                  | 96,93       |      | 1                |
| 259778 | NZM1-XAHIV60AC/DC      | Sgan. a lancio di corrente 1 cont. aux ant. 60AC/DC                                  | 96,93       |      | 1                |
| 259798 | NZM1-XAHIV110-130AC/DC | Sgan. a lancio di corrente 1 cont. aux ant. 110-130AC/DC a fili                      | 92,58       |      | 1                |
| 259790 | NZM1-XAHIV12AC/DC      | Sgan. a lancio di corrente 1 cont. aux ant. 12AC/DC a fili                           | 92,58       |      | 1                |
| 259800 | NZM1-XAHIV208-250AC/DC | Sgan. a lancio di corrente 1 cont. aux ant. 208-250AC/DC a fili                      | 92,58       |      | 1                |
| 259792 | NZM1-XAHIV24AC/DC      | Sgan. a lancio di corrente 1 cont. aux ant. 24AC/DC a fili                           | 92,58       |      | 1                |
| 259802 | NZM1-XAHIV380-440AC/DC | Sgan. a lancio di corrente 1 cont. aux ant. 380-440AC/DC a fili                      | 92,58       |      | 1                |
| 259742 | NZM1-XAL110-130AC/DC   | Sgan. a lancio di corrente 110-130AC/DC a fili                                       | 75,23       |      | 1                |
| 259734 | NZM1-XAL12AC/DC        | Sgan. a lancio di corrente 12AC/DC a fili  | 75,23       |      | 1                |
| 259744 | NZM1-XAL208-250AC/DC   | Sgan. a lancio di corrente 208-250AC/DC a fili                                       | 75,23       |      | 1                |
| 259736 | NZM1-XAL24AC/DC        | Sgan. a lancio di corrente 24AC/DC a fili  | 75,23       |      | 1                |
| 259746 | NZM1-XAL380-440AC/DC   | Sgan. a lancio di corrente 380-440AC/DC a fili                                       | 75,23       |      | 1                |
| 260198 | NZM1-XBR               | Cornice  | 16,76       |      | 1                |
| 115274 | NZM1-XBR               | Cornice per porte e custodie di spessore 1-3mm                                       | 16,76       |      | 1                |
| 260213 | NZM1-XC35              | Piastra clip   | 18,29       |      | 1                |
| 271522 | NZM1-XCI23-TVD         | Custodia con com. rinv. bloccoporta lucch. per int. 3P                               | 201,02      |      | 1                |
| 271527 | NZM1-XCI23-TVDVR       | Custodia con com. rinv. rossa bloccoporta lucch. per int. 3P                         | 220,82      |      | 1                |
| 104645 | NZM1-XCI43/2-TVD       | Custodia con com. rinv. bloccoporta lucch. per int. 3P                               | 301,21      |      | 1                |
| 104646 | NZM1-XCI43/2-TVDVR     | Custodia con com. rinv. rossa bloccoporta lucch. per int. 3P                         | 321,51      |      | 1                |
| 271523 | NZM1-XCI43-TVD         | Custodia con com. rinv. bloccoporta lucch. per int. 4P                               | 298,49      |      | 1                |
| 271528 | NZM1-XCI43-TVDVR       | Custodia con com. rinv. rossa bloccoporta lucch. per int. 4P                         | 313,71      |      | 1                |
| 271521 | NZM1-XCIK5-TVD         | Custodia con com. rinv. bloccoporta lucch. per sez. 3P                               | 162,95      |      | 1                |
| 271526 | NZM1-XCIK5-TVDVR       | Custodia con com. rinv. rossa bloccoporta lucch. per sez. 3P                         | 184,26      |      | 1                |
| 172536 | NZM1-XDKL              | Manovra rotativa diretta con blocco a chiave   | 95,76       | N    | 1                |
| 260131 | NZM1-XDTV              | Manovra rotativa lucchet. sulla maniglia   | 72,35       |      | 1                |
| 271453 | NZM1-XDTV-NA           | Manovra rotativa lucchet. sulla maniglia UL/CSA                                      | 71,66       |      | 1                |
| 260142 | NZM1-XDTR              | Manovra rotativa giallo-rossa lucchet. sulla maniglia                                | 7767        |      | 1                |
| 271455 | NZM1-XDTR-NA           | Manovra rotativa giallo-rossa lucchet. sulla maniglia (UL/CSA)                       | 7767        |      | 1                |
| 260125 | NZM1-XDVR              | Manovra rotativa lucchet. sull'interruttore  | 38,08       |      | 1                |
| 285247 | NZM1-XDVG              | Manovra rotativa lucchet. sulla maniglia   | 3767        |      | 1                |
| 285249 | NZM1-XDVG              | Manovra rotativa giallo-rossa lucchet. sulla maniglia                                | 45,33       |      | 1                |
| 260135 | NZM1-XDVR              | Manovra rotativa giallo-rossa lucchet. sull'interruttore                             | 45,71       |      | 1                |
| 104604 | NZM1-XFI300R           | Modulo differenziale 300mA 3P classe AC montaggio laterale                           | 316,98      |      | 1                |
| 104603 | NZM1-XFI30R            | Modulo differenziale 30mA 3P classe AC montaggio laterale                            | 316,98      |      | 1                |
| 104605 | NZM1-XFIR              | Modulo differenziale 0,03 - 3A rit. 3P classe AC montaggio laterale                  | 326,49      |      | 1                |
| 104610 | NZM1-XFI300U           | Modulo differenziale 300mA 3P classe AC montaggio sottoposto                         | 490,36      |      | 1                |
| 104609 | NZM1-XFI30U            | Modulo differenziale 30mA 3P classe AC montaggio sottoposto                          | 490,36      |      | 1                |
| 104611 | NZM1-XFIU              | Modulo differenziale 0,03 - 3A rit. 3P classe AC montaggio sottoposto                | 492,88      |      | 1                |
| 266626 | NZM1-XHB               | Kit interruttore generale completo   | 86,52       |      | 1                |
| 125956 | NZM1-XHB-DA            | Kit interruttore generale sec.NFPA79 e UL508 (sec. IEC)                              | 239,55      |      | 1                |
| 158048 | NZM1-XHB-DA-AS         | Supporto per kit interruttore generale sec.NFPA79 e UL508                            | 4,15        |      | 1                |
| 125958 | NZM1-XHB-DA-NA         | Kit interruttore generale sec.NFPA79 e UL508   | 239,55      |      | 1                |
| 125957 | NZM1-XHB-DAR           | Kit interruttore generale man. rossa sec.NFPA79 e UL508 (sec. IEC)                   | 237,60      |      | 1                |
| 125959 | NZM1-XHB-DAR-NA        | Kit interruttore generale man. rossa sec.NFPA79 e UL508                              | 237,60      |      | 1                |
| 266632 | NZM1-XHBR              | Kit interruttore generale completo man. rossa  | 106,29      |      | 1                |
| 259426 | NZM1-XHIV              | Contatti ausiliari anticipati  | 42,63       |      | 1                |
| 259432 | NZM1-XHIVL             | Contatti ausiliari anticipati a fili   | 38,08       |      | 1                |
| 292195 | NZM1-XHIVR             | Contatti ausiliari anticipati  | 42,63       |      | 1                |
| 266748 | NZM1-XIPA              | Protezione IP2X 3P per calotta   | 9,14        |      | 1                |
| 266744 | NZM1-XIPK              | Protezione IP2X 3P per int.  | 15,22       |      | 1                |
| 266730 | NZM1-XKKA              | Set morsetti a tunnel 3P   | 31,98       |      | 1                |
| 144112 | NZM1-XKAM              | Set 3 poli morsetti connessione multipla per NZM1                                    | 15,20       |      | 1                |
| 260199 | NZM1-XKAV              | Blocco leva di manovra   | 38,08       |      | 1                |
| 260015 | NZM1-XKC               | Set morsetti mantello 3P   | 16,00       |      | 1                |
| 119862 | NZM1-XKP               | Set 3 poli separatori di fase per NZM1   | 14,23       |      | 1                |
| 266734 | NZM1-XKR               | Set attacchi posteriori 3P   | 43,40       |      | 1                |
| 260019 | NZM1-XKS               | Set collegamento a bullone 3P  | 16,00       |      | 1                |
| 260021 | NZM1-XKSA              | Calotta coprimorsetti 3P   | 15,22       |      | 1                |
| 281581 | NZM1-XMV               | Interblocco meccanico  | 46,92       |      | 1                |
| 107245 | NZM1-XRAV              | Comando posteriore lucchettabile   | 141,49      |      | 1                |
| 107249 | NZM1-XRAVR             | Comando posteriore maniglia rossa lucchettabile                                      | 161,90      |      | 1                |
| 266641 | NZM1-XS-L              | Kit int. generale per montaggio lat. sin.  | 120,00      |      | 1                |
| 266663 | NZM1-XSM-L             | Kit int. generale per montaggio lat. sin. con squadretta                             | 161,42      |      | 1                |
| 266665 | NZM1-XSM-R             | Kit int. generale per montaggio lat. des. con squadretta                             | 161,42      |      | 1                |
| 266644 | NZM1-XS-R              | Kit int. generale per montaggio lat. des.  | 120,00      |      | 1                |
| 266653 | NZM1-XSR-L             | Kit int. generale per montaggio lat. sin. man. rossa                                 | 139,81      |      | 1                |
| 266671 | NZM1-XSRM-L            | Kit int. generale per montaggio lat. sin. con squadretta man. rossa                  | 181,24      |      | 1                |
| 266673 | NZM1-XSRM-R            | Kit int. generale per montaggio lat. des. con squadretta man. rossa                  | 181,24      |      | 1                |
| 266666 | NZM1-XSR-R             | Kit int. generale per montaggio lat. des. man. rossa                                 | 139,81      |      | 1                |
| 284371 | NZM1-XSR-R-0           | Kit int. generale per montaggio lat. des. man. rossa con albero autocentrante        | 121,09      |      | 1                |
| 110107 | NZM1-XSR-U             | Kit int. Generale con azionamento verso il basso man. rossa                          | 291,72      | N    | 1                |
| 260150 | NZM1-XSTS              | Morsetto per circuito aus. per colleg. a bullone                                     | 10,66       |      | 1                |
| 110106 | NZM1-XS-U              | Kit int. Generale con azionamento verso il basso                                     | 270,11      | N    | 1                |
| 109777 | NZM1-XSVS              | Zoccolo 3P per esec. rimovibile NZM1-N1  | 150,01      |      | 1                |
| 260166 | NZM1-XTVD              | Man. comando rinv. bloccoporta lucchet.  | 5788        |      | 1                |
| 279392 | NZM1-XTVD-0            | Man. comando rinv. bloccoporta lucchet. senza prolunga                               | 5788        |      | 1                |
| 271504 | NZM1-XTVD-60           | Man. comando rinv. bloccoporta lucchet. prolunga 60mm                                | 5788        |      | 1                |
| 172528 | NZM1-XTVDKLR           | Man. comando rinv. bloccoporta con blocco a chiave                                   | 124,11      | N    | 1                |
| 172529 | NZM1-XTVDKLR           | Man. comando rinv. Bloccoporta man. rossa con blocco a chiave                        | 127,38      | N    | 1                |
| 271445 | NZM1-XTVD-NA           | Man. comando rinv. bloccoporta lucchet. (UL/CSA)                                     | 5788        |      | 1                |
| 260172 | NZM1-XTVDV             | Man. comando rinv. bloccoporta lucchet. su man. e int.                               | 71,59       |      | 1                |
| 279396 | NZM1-XTVDV-0           | Man. comando rinv. bloccoporta lucchet. su man. e int. senza prolunga                | 71,59       |      | 1                |
| 100675 | NZM1-XTVDV-0-NA        | Man. comando rinv. bloccoporta lucchet. su man. e int. senza prolunga (UL/CSA)       | 70,92       |      | 1                |
| 271508 | NZM1-XTVDV-60          | Man. comando rinv. bloccoporta lucchet. su man. e int. prolunga 60mm                 | 71,59       |      | 1                |
| 100667 | NZM1-XTVDV-60-NA       | Man. comando rinv. bloccoporta lucchet. su man. e int. prolunga 60mm (UL/CSA)        | 70,92       |      | 1                |
| 100669 | NZM1-XTVDV-NA          | Man. comando rinv. bloccoporta lucchet. su man. e int. (UL/CSA)                      | 70,92       |      | 1                |
| 260178 | NZM1-XTVDVR            | Man. rossa comando rinv. bloccoporta lucchet. su man. e int.                         | 7767        |      | 1                |
| 279400 | NZM1-XTVDVR-0          | Man. rossa comando rinv. bloccoporta lucchet. su man. e int. senza prolunga          | 7767        |      | 1                |
| 100679 | NZM1-XTVDVR-0-NA       | Man. rossa comando rinv. bloccoporta lucchet. su man. e int. senza prolunga (UL/CSA) | 76,97       |      | 1                |
| 271512 | NZM1-XTVDVR-60         | Man. rossa comando rinv. bloccoporta lucchet. su man. e int. prolunga 60mm           | 7767        |      | 1                |
| 100671 | NZM1-XTVDVR-60-NA      | Man. rossa comando rinv. bloccoporta lucchet. su man. e int. prolunga 60mm (UL/CSA)  | 76,97       |      | 1                |
| 271449 | NZM1-XTVDVR-NA         | Man. rossa comando rinv. bloccoporta lucchet. su man. e int. (UL/CSA)                | 7767        |      | 1                |
| 259440 | NZM1-XU110-130AC       | Sgan. di minima tensione 110-130AC   | 93,07       |      | 1                |
| 259458 | NZM1-XU110-130DC       | Sgan. di minima tensione 110-130DC   | 93,07       |      | 1                |
| 259450 | NZM1-XU12DC            | Sgan. di minima tensione 12DC  | 93,07       |      | 1                |
| 259442 | NZM1-XU208-240AC       | Sgan. di minima tensione 208-240AC   | 93,07       |      | 1                |
| 259460 | NZM1-XU220-250DC       | Sgan. di minima tensione 220-250DC   | 93,07       |      | 1                |
| 259434 | NZM1-XU24AC            | Sgan. di minima tensione 24AC  | 93,07       |      | 1                |
| 259452 | NZM1-XU24DC            | Sgan. di minima tensione 24DC  | 93,07       |      | 1                |
| 259444 | NZM1-XU380-440AC       | Sgan. di minima tensione 380-440AC   | 93,07       |      | 1                |
| 259446 | NZM1-XU480-525AC       | Sgan. di minima tensione 480-525AC   | 93,07       |      | 1                |
| 259436 | NZM1-XU48AC            | Sgan. di minima tensione 48AC  | 93,07       |      | 1                |
| 262631 | NZM1-XU48DC            | Sgan. di minima tensione 48DC  | 93,07       |      | 1                |
| 259448 | NZM1-XU600AC           | Sgan. di minima tensione 600AC   | 93,07       |      | 1                |
| 259438 | NZM1-XU60AC            | Sgan. di minima tensione 60AC  | 93,07       |      | 1                |
| 259454 | NZM1-XU60DC            | Sgan. di minima tensione 60DC  | 93,07       |      | 1                |

| Codice | Tipo                     | Descrizione  | Prezzo<br>€ | Note | Conf.<br>[pezzi] |
|--------|--------------------------|--|-------------|------|------------------|
| 259537 | NZM1-XUHIV110-130AC      | Sgan. di minima tensione 2 cont. aux anticipati 110-130AC            | 123,37      |      | 1                |
| 259538 | NZM1-XUHIV110-130DC      | Sgan. di minima tensione 2 cont. aux anticipati 110-130DC            | 123,37      |      | 1                |
| 259539 | NZM1-XUHIV12DC           | Sgan. di minima tensione 2 cont. aux anticipati 12DC                 | 123,37      |      | 1                |
| 259540 | NZM1-XUHIV208-240AC      | Sgan. di minima tensione 2 cont. aux anticipati 208-240AC            | 123,37      |      | 1                |
| 284389 | NZM1-XUHIV20K110-130AC   | Sganciat. min. tensione 2 cont. ant. coll. bobina su mors.           | 135,85      |      | 1                |
| 284400 | NZM1-XUHIV20K1208-240AC  | Sganciat. min. tensione 2 cont. ant. coll. bobina su mors.           | 135,85      |      | 1                |
| 284388 | NZM1-XUHIV20K124AC       | Sganciat. min. tensione 2 cont. ant. coll. bobina su mors.           | 135,85      |      | 1                |
| 284387 | NZM1-XUHIV20K124DC       | Sganciat. min. tensione 2 cont. ant. coll. bobina su mors.           | 135,85      |      | 1                |
| 259620 | NZM1-XUHIV20L110-130AC   | Sgan. di minima tensione 2 cont. aux anticipati sep. 110-130AC       | 127,91      |      | 1                |
| 259622 | NZM1-XUHIV20L208-240AC   | Sgan. di minima tensione 2 cont. aux anticipati sep. 208-240AC       | 127,91      |      | 1                |
| 259612 | NZM1-XUHIV20L24AC        | Sgan. di minima tensione 2 cont. aux anticipati sep. 24AC            | 127,91      |      | 1                |
| 259630 | NZM1-XUHIV20L24DC        | Sgan. di minima tensione 2 cont. aux anticipati sep. 24DC            | 127,91      |      | 1                |
| 259624 | NZM1-XUHIV20L380-440AC   | Sgan. di minima tensione 2 cont. aux anticipati sep. 380-440AC       | 127,91      |      | 1                |
| 105946 | NZM1-XUHIV20L420-480VAC  | Sgan. di minima tensione 2 cont. aux anticipati sep. 420-480AC       | 127,91      |      | 1                |
| 284403 | NZM1-XUHIV20LK110-130AC  | Sganciat. min. tensione 2 cont. ant. su mors.                        | 135,85      |      | 1                |
| 284404 | NZM1-XUHIV20LK208-240AC  | Sganciat. min. tensione 2 cont. ant. su mors.                        | 135,85      |      | 1                |
| 284402 | NZM1-XUHIV20LK24AC       | Sganciat. min. tensione 2 cont. ant. su mors.                        | 135,85      |      | 1                |
| 284401 | NZM1-XUHIV20LK24DC       | Sganciat. min. tensione 2 cont. ant. su mors.                        | 135,85      |      | 1                |
| 259555 | NZM1-XUHIV220-250DC      | Sgan. di minima tensione 2 cont. aux anticipati 220-250DC            | 123,37      |      | 1                |
| 259531 | NZM1-XUHIV24AC           | Sgan. di minima tensione 2 cont. aux anticipati 24AC                 | 123,37      |      | 1                |
| 259547 | NZM1-XUHIV24DC           | Sgan. di minima tensione 2 cont. aux anticipati 24DC                 | 123,37      |      | 1                |
| 259541 | NZM1-XUHIV380-440AC      | Sgan. di minima tensione 2 cont. aux anticipati 380-440AC            | 123,37      |      | 1                |
| 259543 | NZM1-XUHIV480-525AC      | Sgan. di minima tensione 2 cont. aux anticipati 480-525AC            | 123,37      |      | 1                |
| 259533 | NZM1-XUHIV48AC           | Sgan. di minima tensione 2 cont. aux anticipati 48AC                 | 123,37      |      | 1                |
| 259549 | NZM1-XUHIV48DC           | Sgan. di minima tensione 2 cont. aux anticipati 48DC                 | 123,37      |      | 1                |
| 259535 | NZM1-XUHIV60AC           | Sgan. di minima tensione 2 cont. aux anticipati 60AC                 | 123,37      |      | 1                |
| 259551 | NZM1-XUHIV60DC           | Sgan. di minima tensione 2 cont. aux anticipati 60DC                 | 123,37      |      | 1                |
| 259563 | NZM1-XUHIV110-130AC      | Sgan. di minima tensione 2 cont. aux anticipati 110-130AC a fili     | 118,81      |      | 1                |
| 259579 | NZM1-XUHIV110-130DC      | Sgan. di minima tensione 2 cont. aux anticipati 110-130DC a fili     | 118,81      |      | 1                |
| 259571 | NZM1-XUHIV12DC           | Sgan. di minima tensione 2 cont. aux anticipati 12DC a fili          | 118,81      |      | 1                |
| 259565 | NZM1-XUHIV208-240AC      | Sgan. di minima tensione 2 cont. aux anticipati 208-240AC a fili     | 118,81      |      | 1                |
| 259581 | NZM1-XUHIV220-250DC      | Sgan. di minima tensione 2 cont. aux anticipati 220-250DC a fili     | 118,81      |      | 1                |
| 259557 | NZM1-XUHIV24AC           | Sgan. di minima tensione 2 cont. aux anticipati 24AC a fili          | 118,81      |      | 1                |
| 259573 | NZM1-XUHIV24DC           | Sgan. di minima tensione 2 cont. aux anticipati 24DC a fili          | 118,81      |      | 1                |
| 259567 | NZM1-XUHIV380-440AC      | Sgan. di minima tensione 2 cont. aux anticipati 380-440AC a fili     | 118,81      |      | 1                |
| 259569 | NZM1-XUHIV480-525AC      | Sgan. di minima tensione 2 cont. aux anticipati 480-525AC a fili     | 118,81      |      | 1                |
| 259468 | NZM1-XUL110-130AC        | Sgan. di minima tensione 110-130AC a fili                            | 91,39       |      | 1                |
| 259487 | NZM1-XUL110-130DC        | Sgan. di minima tensione 110-130DC a fili                            | 91,39       |      | 1                |
| 259479 | NZM1-XUL12DC             | Sgan. di minima tensione 12DC a fili                                 | 91,39       |      | 1                |
| 259471 | NZM1-XUL208-240AC        | Sgan. di minima tensione 208-240AC a fili                            | 91,39       |      | 1                |
| 259489 | NZM1-XUL220-250DC        | Sgan. di minima tensione 220-250DC a fili                            | 91,39       |      | 1                |
| 259462 | NZM1-XUL24AC             | Sgan. di minima tensione 24AC a fili                                 | 91,39       |      | 1                |
| 259481 | NZM1-XUL24DC             | Sgan. di minima tensione 24DC a fili                                 | 91,39       |      | 1                |
| 259473 | NZM1-XUL380-440AC        | Sgan. di minima tensione 380-440AC a fili                            | 91,39       |      | 1                |
| 259475 | NZM1-XUL480-525AC        | Sgan. di minima tensione 480-525AC a fili                            | 91,39       |      | 1                |
| 259477 | NZM1-XUL60AC             | Sgan. di minima tensione 60AC a fili                                 | 91,39       |      | 1                |
| 271609 | NZM1-XUVHIV20L           | Sgan. speciale per unità sep. UVU-NZM con 2 contatti aux sep. a fili | 123,37      |      | 1                |
| 271608 | NZM1-XUVHIVL             | Sgan. speciale per unità sep. UVU-NZM con 2 contatti aux a fili      | 123,37      |      | 1                |
| 271607 | NZM1-XUVL                | Sgan. speciale per unità sep. UVU-NZM a fili                         | 95,95       |      | 1                |
| 259760 | NZM2/3-XA110-130AC/DC    | Sgan. a lancio di corrente 110-130AC/DC                              | 92,90       |      | 1                |
| 259752 | NZM2/3-XA12AC/DC         | Sgan. a lancio di corrente 12AC/DC                                   | 92,90       |      | 1                |
| 259763 | NZM2/3-XA208-250AC/DC    | Sgan. a lancio di corrente 208-250AC/DC                              | 92,90       |      | 1                |
| 259754 | NZM2/3-XA24AC/DC         | Sgan. a lancio di corrente 24AC/DC                                   | 92,90       |      | 1                |
| 259766 | NZM2/3-XA380-440AC/DC    | Sgan. a lancio di corrente 380-440AC/DC                              | 92,90       |      | 1                |
| 259756 | NZM2/3-XA48AC/DC         | Sgan. a lancio di corrente 48AC/DC                                   | 92,90       |      | 1                |
| 259758 | NZM2/3-XA60AC/DC         | Sgan. a lancio di corrente 60AC/DC                                   | 92,90       |      | 1                |
| 259816 | NZM2/3-XAHIV110-130AC/DC | Sgan. a lancio di corrente 1 cont. aux ant. 110-130AC/DC             | 123,37      |      | 1                |
| 259808 | NZM2/3-XAHIV12AC/DC      | Sgan. a lancio di corrente 1 cont. aux ant. 12AC/DC                  | 123,37      |      | 1                |
| 259818 | NZM2/3-XAHIV208-250AC/DC | Sgan. a lancio di corrente 1 cont. aux ant. 208-250AC/DC             | 123,37      |      | 1                |
| 259810 | NZM2/3-XAHIV24AC/DC      | Sgan. a lancio di corrente 1 cont. aux ant. 24AC/DC                  | 123,37      |      | 1                |
| 259820 | NZM2/3-XAHIV380-440AC/DC | Sgan. a lancio di corrente 1 cont. aux ant. 380-440AC/DC             | 123,37      |      | 1                |
| 259812 | NZM2/3-XAHIV48AC/DC      | Sgan. a lancio di corrente 1 cont. aux ant. 48AC/DC                  | 123,37      |      | 1                |
| 259814 | NZM2/3-XAHIV60AC/DC      | Sgan. a lancio di corrente 1 cont. aux ant. 60AC/DC                  | 123,37      |      | 1                |
| 115275 | NZM2/3-XBRS              | Cornice per porte e custodie di spessore 1-3mm                       | 21,33       |      | 1                |
| 259430 | NZM2/3-XHIV              | Contatti ausiliari anticipati  | 45,71       |      | 1                |
| 260201 | NZM2/3-XKAV              | Blocco leva di manovra   | 45,71       |      | 1                |
| 104544 | NZM2/3-XMIVR             | Interblocco meccanico per comando a distanza                         | 399,06      |      | 1                |
| 104549 | NZM2/3-XMIVR             | Interblocco meccanico per comando a distanza                         | 530,50      |      | 1                |
| 259497 | NZM2/3-XU110-130AC       | Sgan. di minima tensione 110-130AC                                   | 106,60      |      | 1                |
| 259515 | NZM2/3-XU110-130DC       | Sgan. di minima tensione 110-130DC                                   | 106,60      |      | 1                |
| 259507 | NZM2/3-XU12DC            | Sgan. di minima tensione 12DC  | 106,60      |      | 1                |
| 259499 | NZM2/3-XU208-240AC       | Sgan. di minima tensione 208-240AC                                   | 106,60      |      | 1                |
| 259517 | NZM2/3-XU220-250DC       | Sgan. di minima tensione 220-250DC                                   | 106,60      |      | 1                |
| 259491 | NZM2/3-XU24AC            | Sgan. di minima tensione 24AC  | 106,60      |      | 1                |
| 259509 | NZM2/3-XU24DC            | Sgan. di minima tensione 24DC  | 106,60      |      | 1                |
| 259501 | NZM2/3-XU380-440AC       | Sgan. di minima tensione 380-440AC                                   | 106,60      |      | 1                |
| 259503 | NZM2/3-XU480-525AC       | Sgan. di minima tensione 480-525AC                                   | 106,60      |      | 1                |
| 259493 | NZM2/3-XU48AC            | Sgan. di minima tensione 48AC  | 106,60      |      | 1                |
| 259511 | NZM2/3-XU48DC            | Sgan. di minima tensione 48DC  | 106,60      |      | 1                |
| 259505 | NZM2/3-XU60AC            | Sgan. di minima tensione 60AC  | 106,60      |      | 1                |
| 259495 | NZM2/3-XU60DC            | Sgan. di minima tensione 60DC  | 106,60      |      | 1                |
| 259513 | NZM2/3-XU60DC            | Sgan. di minima tensione 60DC  | 106,60      |      | 1                |
| 259589 | NZM2/3-XUHIV110-130AC    | Sgan. di minima tensione 2 cont. aux anticipati 110-130AC            | 137,07      |      | 1                |
| 259608 | NZM2/3-XUHIV110-130DC    | Sgan. di minima tensione 2 cont. aux anticipati 110-130DC            | 137,07      |      | 1                |
| 259600 | NZM2/3-XUHIV12DC         | Sgan. di minima tensione 2 cont. aux anticipati 12DC                 | 137,07      |      | 1                |
| 259648 | NZM2/3-XUHIV20110-130AC  | Sgan. di minima tensione 2 cont. aux anticipati sep. 110-130AC       | 141,62      |      | 1                |
| 259651 | NZM2/3-XUHIV20208-240AC  | Sgan. di minima tensione 2 cont. aux anticipati sep. 208-240AC       | 141,62      |      | 1                |
| 259640 | NZM2/3-XUHIV2024AC       | Sgan. di minima tensione 2 cont. aux anticipati sep. 24AC            | 141,62      |      | 1                |
| 259659 | NZM2/3-XUHIV2024DC       | Sgan. di minima tensione 2 cont. aux anticipati sep. 24DC            | 141,62      |      | 1                |
| 259653 | NZM2/3-XUHIV20380-440AC  | Sgan. di minima tensione 2 cont. aux anticipati sep. 380-440AC       | 141,62      |      | 1                |
| 259591 | NZM2/3-XUHIV208-240AC    | Sgan. di minima tensione 2 cont. aux anticipati 208-240AC            | 137,07      |      | 1                |
| 284407 | NZM2/3-XUHIV20K110-130AC | Sganciat. min. tensione 2 cont. ant. coll. bobina su mors.           | 149,82      |      | 1                |
| 284408 | NZM2/3-XUHIV20K208-240AC | Sganciat. min. tensione 2 cont. ant. coll. bobina su mors.           | 149,82      |      | 1                |
| 285291 | NZM2/3-XUHIV20K24AC      | Sganciat. min. tensione 2 cont. ant. coll. bobina su mors.           | 149,82      |      | 1                |
| 284405 | NZM2/3-XUHIV20K24DC      | Sganciat. min. tensione 2 cont. ant. coll. bobina su mors.           | 149,82      |      | 1                |
| 259610 | NZM2/3-XUHIV220-250DC    | Sgan. di minima tensione 2 cont. aux anticipati 220-250DC            | 137,07      |      | 1                |
| 259593 | NZM2/3-XUHIV24AC         | Sgan. di minima tensione 2 cont. aux anticipati 24AC                 | 137,07      |      | 1                |
| 259602 | NZM2/3-XUHIV24DC         | Sgan. di minima tensione 2 cont. aux anticipati 24DC                 | 137,07      |      | 1                |
| 259594 | NZM2/3-XUHIV380-440AC    | Sgan. di minima tensione 2 cont. aux anticipati 380-440AC            | 137,07      |      | 1                |
| 259598 | NZM2/3-XUHIV480-525AC    | Sgan. di minima tensione 2 cont. aux anticipati 480-525AC            | 137,07      |      | 1                |
| 259585 | NZM2/3-XUHIV48AC         | Sgan. di minima tensione 2 cont. aux anticipati 48AC                 | 137,07      |      | 1                |
| 259604 | NZM2/3-XUHIV48DC         | Sgan. di minima tensione 2 cont. aux anticipati 48DC                 | 137,07      |      | 1                |
| 259597 | NZM2/3-XUHIV60AC         | Sgan. di minima tensione 2 cont. aux anticipati 60AC                 | 137,07      |      | 1                |
| 259606 | NZM2/3-XUHIV60DC         | Sgan. di minima tensione 2 cont. aux anticipati 60DC                 | 137,07      |      | 1                |
| 259527 | NZM2/3-XUV               | Sgan. speciale per unità sep. UVU-NZM                                | 106,60      |      | 1                |
| 259684 | NZM2/3-XUVHIV            | Sgan. speciale per unità sep. UVU-NZM con 2 contatti aux             | 137,07      |      | 1                |
| 259688 | NZM2/3-XUVHIV20          | Sgan. speciale per unità sep. UVU-NZM con 2 contatti aux sep.        | 141,62      |      | 1                |
| 262240 | NZM2-160-XKC             | Set morsetti mantello 3P fino 160A                                   | 16,00       |      | 1                |
| 262244 | NZM2-250-XKC             | Set morsetti mantello 3P 200/250A                                    | 25,16       |      | 1                |
| 266755 | NZM2-4-160-XKC           | Set morsetti mantello 4P fino 160A                                   | 21,34       |      | 1                |
| 266756 | NZM2-4-250-XKC           | Set morsetti mantello 4P 200/250A                                    | 33,50       |      | 1                |
| 138388 | NZM2-4-XAD250            | Adattatore per sistema a sbarre quadripolare                         | 206,37      |      | 1                |
| 138389 | NZM2-4-XAD630            | Adattatore per sistema a sbarre quadripolare                         | 363,03      |      | 1                |
| 292344 | NZM2-4-XFI               | Modulo differenziale 0,1 - 3A rit. 4P classe AC                      | 869,10      |      | 1                |
| 292343 | NZM2-4-XFI30             | Modulo differenziale 30mA 4P classe AC                               | 869,10      |      | 1                |
| 292346 | NZM2-4-XFIA              | Modulo differenziale 0,1 - 3A rit. 4P classe AC/DC                   | 2099,07     |      | 1                |
| 292345 | NZM2-4-XFIA30            | Modulo differenziale 30mA 4P classe AC/DC                            | 2099,07     |      | 1                |
| 266778 | NZM2-4-XIPA              | Protezione IP2X 4P per calotta                                       | 16,76       |      | 1                |
| 266774 | NZM2-4-XIPK              | Protezione IP2X 4P per int.  | 24,40       |      | 1                |
| 271458 | NZM2-4-XKA               | Set morsetti a tunnel 4P   | 158,38      |      | 1                |
| 144115 | NZM2-4-XKAM              | Set morsetti per connessione multipla 4P                             | 220,46      |      | 1                |
| 119865 | NZM2-4-XKP               | Set separatori di fase 4P  | 20,27       |      | 1                |
| 266768 | NZM2-4-XKR               | Set attacchi posteriori 4P   | 67,00       |      | 1                |

| Codice | Tipo               | Descrizione  | Prezzo<br>€ | Note | Conf.<br>[pezzi] |
|--------|--------------------|--|-------------|------|------------------|
| 118907 | NZM2-4-XKR4        | Copertura morsetti 4P per interruttori montati su adattatore                         | 37,74       |      | 1                |
| 266750 | NZM2-4-XKS         | Set collegamento a bullone 4P  | 21,34       |      | 1                |
| 266770 | NZM2-4-XKSA        | Calotta coprimorsetti 4P   | 24,40       |      | 1                |
| 119870 | NZM2-4-XKSAE       | Calotte di protezione 4P per capicorda   | 26,86       |      | 1                |
| 104641 | NZM2-4-XKSFA       | Calotta coprimorsetti 4P   | 24,40       |      | 1                |
| 129965 | NZM2-4-XMC-MB      | Modulo di misurazione con comunicazione in Modbus                                    | 1676,62     |      | 1                |
| 129963 | NZM2-4-XMC-S0      | Modulo di misurazione con uscita ad impulsi  | 922,34      |      | 1                |
| 266700 | NZM2-4-XSVS        | Zoccolo 4P per esec. rimovibile NZM2-4 e N2-4  | 202,55      |      | 1                |
| 104555 | NZM2-XAD250        | Adattatore per sistema a sbarre trifase  | 13741       |      | 1                |
| 266677 | NZM2-XAVPR         | Copertura per 4° polo  | 15,22       |      | 1                |
| 260197 | NZM2-XBR           | Cornice  | 21,34       |      | 1                |
| 260215 | NZM2-XC75          | Piastra clip   | 21,34       |      | 1                |
| 271524 | NZM2-XCI43-TVD     | Custodia con com. rinv. bloccoporta lucch. per int. 4P                               | 321,33      |      | 1                |
| 271529 | NZM2-XCI43-TVDVR   | Custodia con com. rinv. rossa bloccoporta lucch. per int. 4P                         | 341,14      |      | 1                |
| 280418 | NZM2-XCI45-TVD     | Custodia con com. rinv. bloccoporta lucch. per int. 3/4P                             | 446,21      |      | 1                |
| 279356 | NZM2-XCI45-TVDVR   | Custodia con com. rinv. rossa bloccoporta lucch. per sez. 3/4P                       | 466,00      |      | 1                |
| 172537 | NZM2-XDKL          | Manovra rotativa diretta con blocco a chiave   | 95,76       | N    | 1                |
| 260133 | NZM2-XDTV          | Manovra rotativa lucchet. sulla maniglia   | 79,95       |      | 1                |
| 271454 | NZM2-XDTV-NA       | Manovra rotativa lucchet. sulla maniglia (UL/CSA)                                    | 79,95       |      | 1                |
| 260144 | NZM2-XDTR          | Manovra rotativa Giallo-Rossa lucchet. sulla maniglia                                | 85,28       |      | 1                |
| 271456 | NZM2-XDTR-NA       | Manovra rotativa Giallo-Rossa lucchet. sulla maniglia (UL/CSA)                       | 85,28       |      | 1                |
| 260127 | NZM2-XDV           | Manovra rotativa lucchet. sull' interruttore   | 44,17       |      | 1                |
| 285248 | NZM2-XDVG          | Manovra rotativa lucchet. sulla maniglia   | 44,17       |      | 1                |
| 260137 | NZM2-XDVR          | Manovra rotativa giallo-Rossa lucchet. sull'interruttore                             | 51,79       |      | 1                |
| 285280 | NZM2-XDVRG         | Manovra rotativa giallo-Rossa lucchet. sulla maniglia                                | 55,65       |      | 1                |
| 266627 | NZM2-XHB           | Kit interruttore generale completo   | 9716        |      | 1                |
| 116895 | NZM2-XHB-DA        | Kit interruttore generale sec.NFPA79 e UL508 (sec. IEC)                              | 278,41      |      | 1                |
| 116897 | NZM2-XHB-DA-NA     | Kit interruttore generale sec.NFPA79 e UL508   | 278,41      |      | 1                |
| 116896 | NZM2-XHB-DAR       | Kit interruttore generale man. rossa sec.NFPA79 e UL508 (sec. IEC)                   | 295,66      |      | 1                |
| 116898 | NZM2-XHB-DAR-NA    | Kit interruttore generale man. rossa sec.NFPA79 e UL508                              | 295,66      |      | 1                |
| 266633 | NZM2-XHBR          | Kit interruttore generale completo man. rossa  | 9716        |      | 1                |
| 266777 | NZM2-XIPA          | Protezione IP2X 3P per calotta   | 12,19       |      | 1                |
| 266773 | NZM2-XIPK          | Protezione IP2X 3P per int.  | 19,82       |      | 1                |
| 271457 | NZM2-XKA           | Set morsetti a tunnel 3P   | 120,32      |      | 1                |
| 144113 | NZM2-XKAM          | Set morsetti per connessione multipla 3P   | 196,59      |      | 1                |
| 119864 | NZM2-XKP           | Set separatori di fase 3P  | 14,23       |      | 1                |
| 266765 | NZM2-XKR           | Set attacchi posteriori 3P   | 50,27       |      | 1                |
| 281666 | NZM2-XKR4          | Copertura morsetti 3P per interruttori montati su adattatore                         | 29,31       |      | 1                |
| 260030 | NZM2-XKS           | Set collegamento a bullone 3P  | 16,00       |      | 1                |
| 260032 | NZM2-XKS185        | Capocorda 185mm2   | 7,64        |      | 1                |
| 260038 | NZM2-XKSA          | Calotta coprimorsetti 3P   | 19,82       |      | 1                |
| 119868 | NZM2-XKSAE         | Calotte di protezione 3P per capicorda   | 22,69       |      | 1                |
| 104640 | NZM2-XKSFA         | Calotta coprimorsetti 3P   | 19,82       |      | 1                |
| 129961 | NZM2-XMC-MB        | Modulo di misurazione con comunicazione in Modbus                                    | 1573,20     |      | 1                |
| 129839 | NZM2-XMC-S0        | Modulo di misurazione con uscita ad impulsi  | 818,92      |      | 1                |
| 281582 | NZM2-XMV           | Interblocco meccanico  | 62,46       |      | 1                |
| 104543 | NZM2-XMVR          | Interblocco meccanico per comando a distanza   | 368,64      |      | 1                |
| 104548 | NZM2-XMVRL         | Interblocco meccanico per comando a distanza   | 430,50      |      | 1                |
| 259830 | NZM2-XR110-130AC   | Comando a distanza 110-130AC   | 673,28      |      | 1                |
| 259840 | NZM2-XR110-130DC   | Comando a distanza 110-130DC   | 673,28      |      | 1                |
| 259832 | NZM2-XR208-240AC   | Comando a distanza 208-240AC   | 673,28      |      | 1                |
| 259842 | NZM2-XR220-250DC   | Comando a distanza 220-250DC   | 673,28      |      | 1                |
| 259836 | NZM2-XR24-30DC     | Comando a distanza 24-30DC   | 673,28      |      | 1                |
| 259834 | NZM2-XR380-440AC   | Comando a distanza 380-440AC   | 673,28      |      | 1                |
| 259838 | NZM2-XR48-60DC     | Comando a distanza 48-60DC   | 636,57      |      | 1                |
| 107247 | NZM2-XRAV          | Comando posteriore lucchettabile   | 15782       |      | 1                |
| 107261 | NZM2-XRAVR         | Comando posteriore maniglia rossa lucchettabile                                      | 174,13      |      | 1                |
| 115390 | NZM2-XRD110-130AC  | Comando a distanza 110-130AC   | 461,30      |      | 1                |
| 115394 | NZM2-XRD110-130DC  | Comando a distanza 110-130DC   | 461,30      |      | 1                |
| 115391 | NZM2-XRD208-240AC  | Comando a distanza 208-240AC   | 461,30      |      | 1                |
| 115395 | NZM2-XRD220-250DC  | Comando a distanza 220-250DC   | 461,30      |      | 1                |
| 115393 | NZM2-XRD24-30DC    | Comando a distanza 24-30DC   | 461,30      |      | 1                |
| 115392 | NZM2-XRD380-440AC  | Comando a distanza 380-440AC   | 461,30      |      | 1                |
| 155482 | NZM2-XSH-12-48-NA  | Kit Flange Handle NEMA12 per NZM2 tirante da 48"                                     | 838,48      | N    | 1                |
| 155483 | NZM2-XSH-12-84-NA  | Kit Flange Handle NEMA12 per NZM2 tirante da 84"                                     | 1041,20     | N    | 1                |
| 155484 | NZM2-XSH-12-120-NA | Kit Flange Handle NEMA12 per NZM2 tirante da 120"                                    | 1244,31     | N    | 1                |
| 155485 | NZM2-XSH-4X-48-NA  | Kit Flange Handle NEMA4X per NZM2 tirante da 48"                                     | 1054,03     | N    | 1                |
| 155486 | NZM2-XSH-4X-84-NA  | Kit Flange Handle NEMA4X per NZM2 tirante da 84"                                     | 1257,18     | N    | 1                |
| 155487 | NZM2-XSH-4X-120-NA | Kit Flange Handle NEMA4X per NZM2 tirante da 120"                                    | 1460,35     | N    | 1                |
| 266642 | NZM2-XS-L          | Kit int. generale per montaggio lat. sin.  | 135,24      |      | 1                |
| 266664 | NZM2-XSM-L         | Kit int. generale per montaggio lat. sin. con squadretta                             | 181,24      |      | 1                |
| 266666 | NZM2-XSM-R         | Kit int. generale per montaggio lat. des. con squadretta                             | 181,24      |      | 1                |
| 266645 | NZM2-XS-R          | Kit int. generale per montaggio lat. des.  | 135,24      |      | 1                |
| 266654 | NZM2-XSR-L         | Kit int. generale per montaggio lat. sin. man. rossa                                 | 155,34      |      | 1                |
| 266672 | NZM2-XSRM-L        | Kit int. generale per montaggio lat. sin. con squadretta man. rossa                  | 201,02      |      | 1                |
| 266674 | NZM2-XSRM-R        | Kit int. generale per montaggio lat. des. con squadretta man. rossa                  | 201,02      |      | 1                |
| 266657 | NZM2-XSR-R         | Kit int. generale per montaggio lat. des. man. rossa                                 | 155,34      |      | 1                |
| 110109 | NZM2-XSR-U         | Kit int. Generale con azionamento verso il basso man. rossa                          | 318,73      |      | 1                |
| 260156 | NZM2-XSTS          | Morsetto per circuito aus. per bullone   | 12,19       |      | 1                |
| 110106 | NZM2-XS-U          | Kit int. Generale con azionamento verso il basso                                     | 27,51       |      | 1                |
| 266705 | NZM2-XSV-HI        | Connettore plug-in per contatto aux.   | 56,36       |      | 1                |
| 266706 | NZM2-XSVR          | Connettore plug-in per comando a distanza  | 56,36       |      | 1                |
| 266699 | NZM2-XSVS          | Zoccolo 3P per esec. rimovibile NZM2-N2  | 152,29      |      | 1                |
| 260168 | NZM2-XTVD          | Man. comando rinv. bloccoporta lucchet.  | 63,96       |      | 1                |
| 279393 | NZM2-XTVD-0        | Man. comando rinv. bloccoporta lucchet. senza prolunga                               | 63,96       |      | 1                |
| 271505 | NZM2-XTVD-60       | Man. comando rinv. bloccoporta lucchet. prolunga 60mm                                | 63,96       |      | 1                |
| 172530 | NZM2-XTVDKL        | Man. comando rinv. bloccoporta con blocco a chiave                                   | 124,11      | N    | 1                |
| 172531 | NZM2-XTVDKLR       | Man. comando rinv. bloccoporta con blocco a chiave man. Rossa                        | 127,38      | N    | 1                |
| 271446 | NZM2-XTVD-NA       | Man. comando rinv. bloccoporta lucchet. (UL/CSA)                                     | 63,96       |      | 1                |
| 260174 | NZM2-XTVDV         | Man. comando rinv. bloccoporta lucchet. su man. e int.                               | 77,67       |      | 1                |
| 279397 | NZM2-XTVDV-0       | Man. comando rinv. bloccoporta lucchet. su man. e int. senza prolunga                | 77,67       |      | 1                |
| 100676 | NZM2-XTVDV-0-NA    | Man. comando rinv. bloccoporta lucchet. su man. e int. senza prolunga (UL/CSA)       | 76,97       |      | 1                |
| 271509 | NZM2-XTVDV-60      | Man. comando rinv. bloccoporta lucchet. su man. e int. prolunga 60mm                 | 77,67       |      | 1                |
| 100668 | NZM2-XTVDV-60-NA   | Man. comando rinv. bloccoporta lucchet. su man. e int. prolunga 60mm (UL/CSA)        | 76,97       |      | 1                |
| 100684 | NZM2-XTVDV-NA      | Man. comando rinv. bloccoporta lucchet. su man. e int. (UL/CSA)                      | 76,97       |      | 1                |
| 260180 | NZM2-XTVDVR        | Man. rossa comando rinv. bloccoporta lucchet. su man. e int.                         | 83,76       |      | 1                |
| 279401 | NZM2-XTVDVR-0      | Man. rossa comando rinv. bloccoporta lucchet. su man. e int. senza prolunga          | 83,76       |      | 1                |
| 100680 | NZM2-XTVDVR-0-NA   | Man. rossa comando rinv. bloccoporta lucchet. su man. e int. senza prolunga (UL/CSA) | 83,00       |      | 1                |
| 271513 | NZM2-XTVDVR-60     | Man. rossa comando rinv. bloccoporta lucchet. su man. e int. prolunga 60mm           | 83,76       |      | 1                |
| 100672 | NZM2-XTVDVR-60-NA  | Man. rossa comando rinv. bloccoporta lucchet. su man. e int. prolunga 60mm (UL/CSA)  | 83,00       |      | 1                |
| 271450 | NZM2-XTVDVR-NA     | Man. rossa comando rinv. bloccoporta lucchet. su man. e int. (UL/CSA)                | 83,76       |      | 1                |
| 266622 | NZM3/4-XDZ         | Maniglia rot. supplementare per comando a porta aperta                               | 76,16       |      | 1                |
| 104546 | NZM3/4-XMVR        | Interblocco meccanico per comando a distanza   | 518,51      |      | 1                |
| 104551 | NZM3/4-XMVRL       | Interblocco meccanico per comando a distanza   | 589,28      |      | 1                |
| 266797 | NZM3/4-XSTS        | Morsetto per circuito aus. per bullone   | 13,71       |      | 1                |
| 261234 | NZM3/4-XV4         | Albero di prolunga 400mm   | 15,22       |      | 1                |
| 260193 | NZM3/4-XV6         | Albero di prolunga 600mm   | 30,44       |      | 1                |
| 266712 | NZM3/4-XAVS        | Zoccolo fisso 4P per esec. rimovibile  | 1014,23     |      | 1                |
| 266809 | NZM3-4-XIPA        | Protezione IP2X 4P per calotta   | 19,82       |      | 1                |
| 266805 | NZM3-4-XIPK        | Protezione IP2X 4P per int.  | 38,08       |      | 1                |
| 100785 | NZM3-4-XK22X21     | Kit morsetti di allacciamento 4P   | 105,22      |      | 1                |
| 100783 | NZM3-4-XK300       | Kit morsetti di allacciamento 4P   | 15745       |      | 1                |
| 271460 | NZM3-4-XKA1        | Set morsetti a tunnel 4P 1 foro  | 172,10      |      | 1                |
| 271462 | NZM3-4-XKA2        | Set morsetti a tunnel 4P 2 fori  | 312,22      |      | 1                |
| 266783 | NZM3-4-XKC         | Set morsetti mantello 4P   | 121,83      |      | 1                |
| 100513 | NZM3-4-XKP         | Separatore di fase 4P  | 22,08       |      | 1                |
| 266795 | NZM3-4-XKR         | Set attacchi posteriori 4P   | 152,29      |      | 1                |
| 119020 | NZM3-4-XKR13       | Copertura morsetti 4P per interruttori montati su adattatore                         | 63,50       |      | 1                |
| 266780 | NZM3-4-XKS         | Set collegamento a bullone 4P  | 30,44       |      | 1                |
| 266801 | NZM3-4-XKSA        | Calotta coprimorsetti 4P   | 36,08       |      | 1                |
| 119871 | NZM3-4-XKSAE       | Calotte di protezione 4P per capicorda   | 43,31       |      | 1                |
| 132675 | NZM3-4-XKSAV       | Calotta grande 4P per piastre di collegamento allargate                              | 190,97      |      | 1                |
| 104643 | NZM3-4-XKSFA       | Calotta coprimorsetti 4P   | 38,08       |      | 1                |

| Codice | Tipo                   | Descrizione  | Prezzo<br>€ | Note | Conf.<br>[pezzi] |
|--------|------------------------|--|-------------|------|------------------|
| 100515 | NZM3-4-XKV70           | Piastrine divaricate 4P  | 346,08      |      | 1                |
| 132673 | NZM3-4-XKV70-2         | Piastrine divaricate 4P  | 238,78      |      | 1                |
| 129966 | NZM3-4-XMC-MB          | Modulo di misurazione con comunicazione in Modbus                                    | 1814,60     |      | 1                |
| 129964 | NZM3-4-XMC-S0          | Modulo di misurazione con uscita ad impulsi  | 1086,16     |      | 1                |
| 274097 | NZM3-XA-230AC-MNS      | Sgan. a lancio di corrente 230AC per reti magliate                                   | 106,60      |      | 1                |
| 260211 | NZM3-XAB               | Distanziatori passo 17,5mm   | 18,29       |      | 1                |
| 104556 | NZM3-XAD550            | Adattatore per sistema a sbarre trifase, alimentazione dall'alto                     | 244,57      |      | 1                |
| 107206 | NZM3-XAD630            | Adattatore per sistema a sbarre trifase, alimentazione dall'alto / basso             | 273,14      |      | 1                |
| 274141 | NZM3-XAHIV-230AC-MNS   | Sgan. a lancio di corrente 1 cont. aux ant. 230AC per reti magliate                  | 137,07      |      | 1                |
| 266678 | NZM3-XAVPR             | Copertura per 4° polo  | 22,85       |      | 1                |
| 266711 | NZM3-XAVS              | Zoccolo fisso 3P per esec. rimovibile  | 761,44      |      | 1                |
| 284645 | NZM3-XBR               | Cornice  | 29,44       |      | 1                |
| 172538 | NZM3-XDKL              | Manovra rotativa diretta con blocco a chiave   | 135,28      | N    | 1                |
| 260129 | NZM3-XDV               | Manovra rotativa lucchet.  | 79,18       |      | 1                |
| 165717 | NZM3-XDVR              | Manovra rotativa giallo-Rossa lucchettabile su maniglia                              | 98,27       | N    | 1                |
| 260140 | NZM3-XDVR              | Manovra rotativa giallo-Rossa lucchet.   | 86,83       |      | 1                |
| 266628 | NZM3-XHB               | Kit interruttore generale completo   | 178,18      |      | 1                |
| 118988 | NZM3-XHB-DA            | Kit interruttore generale sec.NFPA79 e UL508 (sec. IEC)                              | 290,67      |      | 1                |
| 119001 | NZM3-XHB-DA-NA         | Kit interruttore generale sec.NFPA79 e UL508   | 290,67      |      | 1                |
| 118989 | NZM3-XHB-DAR           | Kit interruttore generale man. rossa sec.NFPA79 e UL508 (sec. IEC)                   | 303,33      |      | 1                |
| 119001 | NZM3-XHB-DAR-NA        | Kit interruttore generale man. rossa sec.NFPA79 e UL508                              | 303,33      |      | 1                |
| 266634 | NZM3-XHBR              | Kit interruttore generale completo man. rossa  | 205,59      |      | 1                |
| 266908 | NZM3-XIPA              | Protezione IP2X 3P per calotta   | 15,22       |      | 1                |
| 266804 | NZM3-XIPK              | Protezione IP2X 3P per int.  | 27,42       |      | 1                |
| 100784 | NZM3-KK22X21           | Kit morsetti di allacciamento 3P   | 78,72       |      | 1                |
| 100782 | NZM3-KK300             | Kit morsetti di allacciamento 3P   | 118,15      |      | 1                |
| 271459 | NZM3-KKA1              | Set morsetti a tunnel 3P 1 foro  | 127,91      |      | 1                |
| 271461 | NZM3-KKA2              | Set morsetti a tunnel 3P 2 fori  | 233,01      |      | 1                |
| 260042 | NZM3-KKP               | Set morsetti mantello 3P   | 91,39       |      | 1                |
| 100512 | NZM3-KKR               | Separatore di fase 3P  | 14,72       |      | 1                |
| 266792 | NZM3-KKR               | Set attacchi posteriori 3P   | 114,23      |      | 1                |
| 281668 | NZM3-KKR13             | Copertura morsetti 3P per interruttori montati su adattatore                         | 47,62       |      | 1                |
| 260039 | NZM3-KKS               | Set collegamento a bullone 3P  | 22,85       |      | 1                |
| 260040 | NZM3-KKS185            | Capocorda 185mm <sup>2</sup>   | 7,64        |      | 1                |
| 260041 | NZM3-KKS240            | Capocorda 240mm <sup>2</sup>   | 15,22       |      | 1                |
| 153186 | NZM3-KKS300            | Capocorda 300mm <sup>2</sup>   | 37,82       |      | 1                |
| 260045 | NZM3-KKSA              | Calotta coprimorsetti 3P   | 30,16       |      | 1                |
| 119869 | NZM3-KKSAE             | Calotte di protezione 3P per capicorda   | 28,99       |      | 1                |
| 119858 | NZM3-KKSAV             | Calotta grande 3P per piastre di collegamento allargate                              | 163,23      |      | 1                |
| 104642 | NZM3-KKSAF             | Calotta coprimorsetti 3P   | 30,16       |      | 1                |
| 100514 | NZM3-KKV70             | Piastrine divaricate 3P  | 262,93      |      | 1                |
| 119860 | NZM3-KKV70-2           | Piastrine divaricate 3P  | 204,21      |      | 1                |
| 112884 | NZM3-KKV70KB           | Piastrine divaricate 3P  | 410,57      |      | 1                |
| 129962 | NZM3-XMC-MB            | Modulo di misurazione con comunicazione in Modbus                                    | 1711,11     |      | 1                |
| 129960 | NZM3-XMC-S0            | Modulo di misurazione con uscita ad impulsi  | 982,74      |      | 1                |
| 281553 | NZM3-XMV               | Interblocco meccanico  | 65,91       |      | 1                |
| 104545 | NZM3-XMVR              | Interblocco meccanico per comando a distanza   | 399,06      |      | 1                |
| 104550 | NZM3-XMVRL             | Interblocco meccanico per comando a distanza   | 530,50      |      | 1                |
| 259848 | NZM3-XR110-130AC       | Comando a distanza 110-130AC   | 1038,58     |      | 1                |
| 259858 | NZM3-XR110-130DC       | Comando a distanza 110-130DC   | 1038,58     |      | 1                |
| 259850 | NZM3-XR208-240AC       | Comando a distanza 208-240AC   | 1038,58     |      | 1                |
| 259860 | NZM3-XR220-250DC       | Comando a distanza 220-250DC   | 1038,58     |      | 1                |
| 259854 | NZM3-XR24-30DC         | Comando a distanza 24-30DC   | 1038,58     |      | 1                |
| 259852 | NZM3-XR380-440AC       | Comando a distanza 380-440AC   | 1038,58     |      | 1                |
| 259856 | NZM3-XR48-60DC         | Comando a distanza 48-60DC   | 1038,58     |      | 1                |
| 155488 | NZM3-XSH-12-48-NA      | Kit Flange Handle NEMA12 per NZM3 tirante da 48"                                     | 868,60      | N    | 1                |
| 155489 | NZM3-XSH-12-84-NA      | Kit Flange Handle NEMA12 per NZM3 tirante da 84"                                     | 1071,70     | N    | 1                |
| 155500 | NZM3-XSH-12-120-NA     | Kit Flange Handle NEMA12 per NZM3 tirante da 120"                                    | 1274,81     | N    | 1                |
| 155501 | NZM3-XSH-4X-48-NA      | Kit Flange Handle NEMA4X per NZM3 tirante da 48"                                     | 1084,51     | N    | 1                |
| 155502 | NZM3-XSH-4X-84-NA      | Kit Flange Handle NEMA4X per NZM3 tirante da 84"                                     | 1287,62     | N    | 1                |
| 155503 | NZM3-XSH-4X-120-NA     | Kit Flange Handle NEMA4X per NZM3 tirante da 120"                                    | 1490,78     | N    | 1                |
| 266643 | NZM3-XS-L              | Kit int. generale per montaggio lat. sin.  | 292,41      |      | 1                |
| 266646 | NZM3-XS-R              | Kit int. generale per montaggio lat. des.  | 292,41      |      | 1                |
| 266655 | NZM3-XSR-L             | Kit int. generale per montaggio lat. sin. man. rossa                                 | 319,82      |      | 1                |
| 266658 | NZM3-XSR-R             | Kit int. generale per montaggio lat. des. man. rossa                                 | 319,82      |      | 1                |
| 260170 | NZM3-XTVD              | Man. comando rinv. bloccoporta lucchet.  | 129,46      |      | 1                |
| 279394 | NZM3-XTVD-0            | Man. comando rinv. bloccoporta lucchet. senza prolunga                               | 129,46      |      | 1                |
| 271506 | NZM3-XTVD-60           | Man. comando rinv. bloccoporta lucchet. prolunga 60mm                                | 129,46      |      | 1                |
| 172532 | NZM3-XTVDKL            | kit int. generale bloccoporta con blocco a chiave                                    | 167,70      | N    | 1                |
| 172533 | NZM3-XTVDKLR           | kit int. generale bloccoporta con blocco a chiave man. rossa                         | 170,46      | N    | 1                |
| 271447 | NZM3-XTVD-NA           | Man. comando rinv. bloccoporta lucchet. (UL/CSA)                                     | 129,46      |      | 1                |
| 260176 | NZM3-XTVDV             | Man. comando rinv. bloccoporta lucchet. su man. e int.                               | 147,72      |      | 1                |
| 279398 | NZM3-XTVDV-0           | Man. comando rinv. bloccoporta lucchet. su man. e int. senza prolunga                | 147,72      |      | 1                |
| 100677 | NZM3-XTVDV-NA          | Man. comando rinv. bloccoporta lucchet. su man. e int. senza prolunga (UL/CSA)       | 146,27      |      | 1                |
| 271510 | NZM3-XTVDV-60          | Man. comando rinv. bloccoporta lucchet. su man. e int. prolunga 60mm                 | 147,72      |      | 1                |
| 100669 | NZM3-XTVDV-60-NA       | Man. comando rinv. bloccoporta lucchet. su man. e int. prolunga 60mm (UL/CSA)        | 146,27      |      | 1                |
| 100685 | NZM3-XTVDV-NA          | Man. comando rinv. bloccoporta lucchet. su man. e int. (UL/CSA)                      | 146,27      |      | 1                |
| 260182 | NZM3-XTVDVR            | Man. rossa comando rinv. bloccoporta lucchet. su man. e int.                         | 156,87      |      | 1                |
| 279402 | NZM3-XTVDVR-0          | Man. rossa comando rinv. bloccoporta lucchet. su man. e int. senza prolunga          | 156,87      |      | 1                |
| 100681 | NZM3-XTVDVR-NA         | Man. rossa comando rinv. bloccoporta lucchet. su man. e int. senza prolunga (UL/CSA) | 155,97      |      | 1                |
| 271514 | NZM3-XTVDVR-60         | Man. rossa comando rinv. bloccoporta lucchet. su man. e int. prolunga 60mm           | 156,87      |      | 1                |
| 100673 | NZM3-XTVDVR-60-NA      | Man. rossa comando rinv. bloccoporta lucchet. su man. e int. prolunga 60mm (UL/CSA)  | 155,97      |      | 1                |
| 271451 | NZM3-XTVDVR-NA         | Man. rossa comando rinv. bloccoporta lucchet. su man. e int. (UL/CSA)                | 156,87      |      | 1                |
| 266714 | NZM4-4-XAVS            | Zoccolo fisso 4P per esec. rimovibile  | 1777,19     |      | 1                |
| 119897 | NZM4-4-XISP            | Piastra isolante 4P  | 52,70       |      | 1                |
| 266837 | NZM4-4-XKA             | Set morsetti a tunnel 4P   | 437,09      |      | 1                |
| 266831 | NZM4-4-XKB             | Set morsetto piatto per bandella 4P  | 304,58      |      | 1                |
| 266815 | NZM4-4-XKM1            | Set piastre di collegamento 1 foro 4P  | 223,89      |      | 1                |
| 266821 | NZM4-4-XKM2            | Set piastre di collegamento 2 fori 4P  | 284,78      |      | 1                |
| 284472 | NZM4-4-XKM2S-1250      | Piastra modulo 2fori vert.4poli 1250A  | 113,91      |      | 1                |
| 284474 | NZM4-4-XKM2S-1600      | Piastra modulo 2fori vert.4poli 1600A  | 124,67      |      | 1                |
| 281596 | NZM4-4-XKP             | Separatore fase 4poli  | 38,99       |      | 1                |
| 266843 | NZM4-4-XKR             | Set attacchi posteriori 4P   | 182,74      |      | 1                |
| 127737 | NZM4-4-XKS             | Set collegamento a bullone 4P  | 32,26       |      | 1                |
| 266847 | NZM4-4-XKSA            | Calotta coprimorsetti 4P   | 102,06      |      | 1                |
| 132676 | NZM4-4-XKSAV           | Calotta grande 4P per piastre di collegamento allargate                              | 205,29      |      | 1                |
| 292194 | NZM4-4-XKSAF           | Calotte coprimorsetti tranciabili 4P   | 11,76       |      | 1                |
| 281594 | NZM4-4-XKV120          | Estensione collegamento 4poli  | 389,86      |      | 1                |
| 281592 | NZM4-4-XKV95           | Estensione collegamento 4poli  | 351,78      |      | 1                |
| 266450 | NZM4-XA110-130AC/DC    | Sgan. a lancio di corrente 110-130AC/DC  | 152,29      |      | 1                |
| 266446 | NZM4-XA12AC/DC         | Sgan. a lancio di corrente 12AC/DC   | 152,29      |      | 1                |
| 266451 | NZM4-XA208-250AC/DC    | Sgan. a lancio di corrente 208-250AC/DC  | 152,29      |      | 1                |
| 274138 | NZM4-XA-230AC-MNS      | Sgan. a lancio di corrente 230AC per reti magliate                                   | 173,63      |      | 1                |
| 266447 | NZM4-XA24AC/DC         | Sgan. a lancio di corrente 24AC/DC   | 152,29      |      | 1                |
| 266452 | NZM4-XA380-440AC/DC    | Sgan. a lancio di corrente 380-440AC/DC  | 152,29      |      | 1                |
| 266453 | NZM4-XA480-525AC/DC    | Sgan. a lancio di corrente 480-525AC/DC  | 152,29      |      | 1                |
| 266448 | NZM4-XA48AC/DC         | Sgan. a lancio di corrente 48AC/DC   | 152,29      |      | 1                |
| 266449 | NZM4-XA60AC/DC         | Sgan. a lancio di corrente 60AC/DC   | 152,29      |      | 1                |
| 266474 | NZM4-XAHIV110-130AC/DC | Sgan. a lancio di corrente 1 cont. aux ant. 110-130AC/DC                             | 213,21      |      | 1                |
| 266470 | NZM4-XAHIV12AC/DC      | Sgan. a lancio di corrente 1 cont. aux ant. 12AC/DC                                  | 213,21      |      | 1                |
| 266475 | NZM4-XAHIV208-250AC/DC | Sgan. a lancio di corrente 1 cont. aux ant. 208-250AC/DC                             | 213,21      |      | 1                |
| 274143 | NZM4-XAHIV-230AC-MNS   | Sgan. a lancio di corrente 1 cont. aux ant. 230AC per reti magliate                  | 234,51      |      | 1                |
| 266471 | NZM4-XAHIV24AC/DC      | Sgan. a lancio di corrente 1 cont. aux ant. 24AC/DC                                  | 213,21      |      | 1                |
| 266476 | NZM4-XAHIV380-440AC/DC | Sgan. a lancio di corrente 1 cont. aux ant. 380-440AC/DC                             | 213,21      |      | 1                |
| 266472 | NZM4-XAHIV48AC/DC      | Sgan. a lancio di corrente 1 cont. aux ant. 48AC/DC                                  | 213,21      |      | 1                |
| 266473 | NZM4-XAHIV60AC/DC      | Sgan. a lancio di corrente 1 cont. aux ant. 60AC/DC                                  | 213,21      |      | 1                |
| 285612 | NZM4-XAS12-1000        | Kit d'adatt. NZM4/NZM12 630A/800A/1000A  | 609,15      |      | 1                |
| 285613 | NZM4-XAS12-1250        | Kit d'adattamento NZM4/NZM12 1250A   | 609,15      |      | 1                |
| 285614 | NZM4-XAS12-1600        | Kit d'adattamento NZM4/NZM12 1600A   | 609,15      |      | 1                |
| 283291 | NZM4-XAS14-1250A       | Kit d'adattamento NZM4/NZM14 1250A   | 561,97      |      | 1                |
| 283292 | NZM4-XAS14-1600        | Kit d'adattamento NZM4/NZM14 1600A   | 561,97      |      | 1                |
| 266713 | NZM4-XAVS              | Zoccolo fisso 3P per esec. rimovibile  | 1320,33     |      | 1                |
| 284646 | NZM4-XBR               | Cornice  | 36,79       |      | 1                |

| Codice | Tipo                  | Descrizione  | Prezzo<br>€ | Note | Conf.<br>[pezzi] |
|--------|-----------------------|--|-------------|------|------------------|
| 115277 | NZM4-XBRS             | Cornice per porte e custodie di spessore 1-3mm                                       | 36,79       |      | 1                |
| 172539 | NZM4-XDKL             | Manovra rotativa diretta con blocco a chiave   | 207,95      | N    | 1                |
| 266608 | NZM4-XDV              | Manovra rotativa lucchet.  | 98,99       |      | 1                |
| 165719 | NZM4-XDVGR            | Manovra rotativa lucchettabile su leva   | 118,59      | N    | 1                |
| 266610 | NZM4-XDVR             | Manovra rotativa giallo-Rossa lucchet.   | 106,60      |      | 1                |
| 271779 | NZM4-XHB              | Kit interruttore generale completo   | 208,65      |      | 1                |
| 119002 | NZM4-XHB-DA           | Kit interruttore generale sec.NFPA79 e UL508 (sec. IEC)                              | 366,51      |      | 1                |
| 119004 | NZM4-XHB-DA-NA        | Kit interruttore generale sec.NFPA79 e UL508   | 366,51      |      | 1                |
| 119003 | NZM4-XHB-DAR          | Kit interruttore generale man. rossa sec.NFPA79 e UL508 (sec. IEC)                   | 369,43      |      | 1                |
| 119005 | NZM4-XHB-DAR-NA       | Kit interruttore generale man. rossa sec.NFPA79 e UL508                              | 380,43      |      | 1                |
| 271842 | NZM4-XHBR             | Kit interruttore generale completo man. rossa  | 242,14      |      | 1                |
| 266172 | NZM4-XHIV             | Contatti ausiliari anticipati  | 83,76       |      | 1                |
| 119866 | NZM4-XISP             | Piastra isolante 3P  | 25,68       |      | 1                |
| 266836 | NZM4-XKA              | Set morsetti a tunnel 3P   | 327,43      |      | 1                |
| 266829 | NZM4-XKB              | Set morsetto piatto per bandella 3P  | 228,45      |      | 1                |
| 266814 | NZM4-XKM1             | Set piastra di collegamento 1 foro 3P  | 167,50      |      | 1                |
| 266820 | NZM4-XKM2             | Set piastra di collegamento 2 fori 3P  | 213,21      |      | 1                |
| 284471 | NZM4-XKM2S-1250       | Piastra modulo 2fori vert.3poli 1250A  | 85,91       |      | 1                |
| 284473 | NZM4-XKM2S-1600       | Piastra modulo 2fori vert.3poli 1600A  | 93,64       |      | 1                |
| 281595 | NZM4-XKP              | Separatore fase 3poli  | 31,21       |      | 1                |
| 266842 | NZM4-XKR              | Set attacchi posteriori 3P   | 137,07      |      | 1                |
| 127736 | NZM4-XKS              | Set collegamento a bullone 3P  | 24,45       |      | 1                |
| 266846 | NZM4-XKSA             | Calotta coprimorsetti 3P   | 76,16       |      | 1                |
| 119876 | NZM4-XKSAV            | Calotta grande 3P per piastra di collegamento allargate                              | 143,97      |      | 1                |
| 292193 | NZM4-XKSAF            | Calotte coprimorsetti tranciabili 3P   | 8,84        |      | 1                |
| 281593 | NZM4-XKV110           | Estensione collegamento 3poli  | 296,95      |      | 1                |
| 281591 | NZM4-XKV95            | Estensione collegamento 3poli  | 264,99      |      | 1                |
| 119861 | NZM4-XKV95-2KB        | Estensione collegamento 3poli  | 1010,22     |      | 1                |
| 281584 | NZM4-XMVR             | Interblocco meccanico  | 109,34      |      | 1                |
| 104547 | NZM4-XMVR             | Interblocco meccanico per comando a distanza   | 518,51      |      | 1                |
| 104552 | NZM4-XMVR             | Interblocco meccanico per comando a distanza   | 599,29      |      | 1                |
| 266684 | NZM4-XR110-130AC      | Comando a distanza 110-130AC   | 1522,87     |      | 1                |
| 266693 | NZM4-XR110-130DC      | Comando a distanza 110-130DC   | 1522,87     |      | 1                |
| 266685 | NZM4-XR208-240AC      | Comando a distanza 208-240AC   | 1522,87     |      | 1                |
| 266694 | NZM4-XR220-250DC      | Comando a distanza 220-250DC   | 1522,87     |      | 1                |
| 266691 | NZM4-XR24-30DC        | Comando a distanza 24-30DC   | 1522,87     |      | 1                |
| 266686 | NZM4-XR380-440AC      | Comando a distanza 380-440AC   | 1522,87     |      | 1                |
| 266692 | NZM4-XR48-60DC        | Comando a distanza 48-60DC   | 1522,87     |      | 1                |
| 155504 | NZM4-XSH-12-48-NA     | Kit Flange Handle NEMA12 per NZM4 tirante da 48"                                     | 903,33      | N    | 1                |
| 155505 | NZM4-XSH-12-72-NA     | Kit Flange Handle NEMA12 per NZM4 tirante da 72"                                     | 1114,61     | N    | 1                |
| 155506 | NZM4-XSH-12-120-NA    | Kit Flange Handle NEMA12 per NZM4 tirante da 120"                                    | 1325,78     | N    | 1                |
| 155507 | NZM4-XSH-4x48-NA      | Kit Flange Handle NEMA4X per NZM4 tirante da 48"                                     | 1127,89     | N    | 1                |
| 155508 | NZM4-XSH-4x72-NA      | Kit Flange Handle NEMA4X per NZM4 tirante da 72"                                     | 1339,17     | N    | 1                |
| 155509 | NZM4-XSH-4x120-NA     | Kit Flange Handle NEMA4X per NZM4 tirante da 120"                                    | 1550,39     | N    | 1                |
| 289806 | NZM4-XS-L             | Kit int. generale per montaggio lat. sin.  | 347,25      |      | 1                |
| 289807 | NZM4-XS-R             | Kit int. generale per montaggio lat. des.  | 347,25      |      | 1                |
| 289808 | NZM4-XSR-L            | Kit int. generale per montaggio lat. sin. man. rossa                                 | 440,62      |      | 1                |
| 289809 | NZM4-XSR-R            | Kit int. generale per montaggio lat. des. man. rossa                                 | 440,62      |      | 1                |
| 266614 | NZM4-XTVD             | Man. comando rinv. bloccoporta lucchet.  | 187,34      |      | 1                |
| 279395 | NZM4-XTVD-0           | Man. comando rinv. bloccoporta lucchet. senza prolunga                               | 187,34      |      | 1                |
| 271507 | NZM4-XTVD-60          | Man. comando rinv. bloccoporta lucchet. prolunga 60mm                                | 187,34      |      | 1                |
| 172534 | NZM4-XTVDK            | Kit int. Generale bloccoporta con blocco a chiave                                    | 266,17      | N    | 1                |
| 172535 | NZM4-XTVDKLR          | Kit int. generale bloccoporta con blocco a chiave man. rossa                         | 279,66      | N    | 1                |
| 271448 | NZM4-XTVD-NA          | Man. comando rinv. bloccoporta lucchet. (UL/CSA)                                     | 187,34      |      | 1                |
| 266616 | NZM4-XTVDV            | Man. comando rinv. bloccoporta lucchet. su man. e int.                               | 205,59      |      | 1                |
| 279399 | NZM4-XTVDV-0          | Man. comando rinv. bloccoporta lucchet. su man. e int. senza prolunga                | 205,59      |      | 1                |
| 100678 | NZM4-XTVDV-0-NA       | Man. comando rinv. bloccoporta lucchet. su man. e int. senza prolunga (UL/CSA)       | 203,04      |      | 1                |
| 271511 | NZM4-XTVDV-60         | Man. comando rinv. bloccoporta lucchet. su man. e int. prolunga 60mm                 | 205,59      |      | 1                |
| 100670 | NZM4-XTVDV-60-NA      | Man. comando rinv. bloccoporta lucchet. su man. e int. prolunga 60mm (UL/CSA)        | 203,04      |      | 1                |
| 100686 | NZM4-XTVDV-NA         | Man. comando rinv. bloccoporta lucchet. su man. e int. (UL/CSA)                      | 205,59      |      | 1                |
| 266618 | NZM4-XTVDVR           | Man. rossa comando rinv. bloccoporta lucchet. su man. e int.                         | 220,82      |      | 1                |
| 279403 | NZM4-XTVDVR-0         | Man. rossa comando rinv. bloccoporta lucchet. su man. e int. senza prolunga          | 220,82      |      | 1                |
| 100682 | NZM4-XTVDVR-0-NA      | Man. rossa comando rinv. bloccoporta lucchet. su man. e int. senza prolunga (UL/CSA) | 219,25      |      | 1                |
| 271515 | NZM4-XTVDVR-60        | Man. rossa comando rinv. bloccoporta lucchet. su man. e int. prolunga 60mm           | 220,82      |      | 1                |
| 100674 | NZM4-XTVDVR-60-NA     | Man. rossa comando rinv. bloccoporta lucchet. su man. e int. prolunga 60mm (UL/CSA)  | 219,25      |      | 1                |
| 271452 | NZM4-XTVDVR-NA        | Man. rossa comando rinv. bloccoporta lucchet. su man. e int. (UL/CSA)                | 220,82      |      | 1                |
| 266192 | NZM4-XU110-130AC      | Sgan. di minima tensione 110-130AC   | 167,50      |      | 1                |
| 266207 | NZM4-XU110-130DC      | Sgan. di minima tensione 110-130DC   | 167,50      |      | 1                |
| 266203 | NZM4-XU12DC           | Sgan. di minima tensione 12DC  | 167,50      |      | 1                |
| 266193 | NZM4-XU208-240AC      | Sgan. di minima tensione 208-240AC   | 167,50      |      | 1                |
| 266208 | NZM4-XU220-250DC      | Sgan. di minima tensione 220-250DC   | 167,50      |      | 1                |
| 266189 | NZM4-XU24C            | Sgan. di minima tensione 24C   | 167,50      |      | 1                |
| 266204 | NZM4-XU24DC           | Sgan. di minima tensione 24DC  | 167,50      |      | 1                |
| 266194 | NZM4-XU380-440AC      | Sgan. di minima tensione 380-440AC   | 167,50      |      | 1                |
| 266195 | NZM4-XU480-525AC      | Sgan. di minima tensione 480-525AC   | 167,50      |      | 1                |
| 266190 | NZM4-XU48AC           | Sgan. di minima tensione 48AC  | 167,50      |      | 1                |
| 266205 | NZM4-XU48DC           | Sgan. di minima tensione 48DC  | 167,50      |      | 1                |
| 266196 | NZM4-XU600AC          | Sgan. di minima tensione 600AC   | 167,50      |      | 1                |
| 266191 | NZM4-XU60DC           | Sgan. di minima tensione 60DC  | 167,50      |      | 1                |
| 266206 | NZM4-XU60DC           | Sgan. di minima tensione 60DC  | 167,50      |      | 1                |
| 266220 | NZM4-XUHIV110-130AC   | Sgan. di minima tensione 2 cont. aux anticipati 110-130AC                            | 228,45      |      | 1                |
| 266235 | NZM4-XUHIV110-130DC   | Sgan. di minima tensione 2 cont. aux anticipati 110-130DC                            | 228,45      |      | 1                |
| 266231 | NZM4-XUHIV12DC        | Sgan. di minima tensione 2 cont. aux anticipati 12DC                                 | 228,45      |      | 1                |
| 266247 | NZM4-XUHIV20110-130AC | Sgan. di minima tensione 2 cont. aux anticipati sep. 110-130AC                       | 236,05      |      | 1                |
| 266248 | NZM4-XUHIV20208-240AC | Sgan. di minima tensione 2 cont. aux anticipati sep. 208-240AC                       | 236,05      |      | 1                |
| 266244 | NZM4-XUHIV2024C       | Sgan. di minima tensione 2 cont. aux anticipati sep. 24C                             | 236,05      |      | 1                |
| 266258 | NZM4-XUHIV2024DC      | Sgan. di minima tensione 2 cont. aux anticipati sep. 24DC                            | 236,05      |      | 1                |
| 266249 | NZM4-XUHIV20380-440AC | Sgan. di minima tensione 2 cont. aux anticipati sep. 380-440AC                       | 236,05      |      | 1                |
| 266221 | NZM4-XUHIV208-240AC   | Sgan. di minima tensione 2 cont. aux anticipati 208-240AC                            | 228,45      |      | 1                |
| 266236 | NZM4-XUHIV220-250DC   | Sgan. di minima tensione 2 cont. aux anticipati 220-250DC                            | 228,45      |      | 1                |
| 266217 | NZM4-XUHIV24C         | Sgan. di minima tensione 2 cont. aux anticipati 24C                                  | 228,45      |      | 1                |
| 266232 | NZM4-XUHIV24DC        | Sgan. di minima tensione 2 cont. aux anticipati 24DC                                 | 228,45      |      | 1                |
| 266222 | NZM4-XUHIV380-440AC   | Sgan. di minima tensione 2 cont. aux anticipati 380-440AC                            | 228,45      |      | 1                |
| 266223 | NZM4-XUHIV480-525AC   | Sgan. di minima tensione 2 cont. aux anticipati 480-525AC                            | 228,45      |      | 1                |
| 266218 | NZM4-XUHIV48AC        | Sgan. di minima tensione 2 cont. aux anticipati 48AC                                 | 228,45      |      | 1                |
| 266233 | NZM4-XUHIV48DC        | Sgan. di minima tensione 2 cont. aux anticipati 48DC                                 | 228,45      |      | 1                |
| 266219 | NZM4-XUHIV60AC        | Sgan. di minima tensione 2 cont. aux anticipati 60AC                                 | 228,45      |      | 1                |
| 266234 | NZM4-XUHIV60DC        | Sgan. di minima tensione 2 cont. aux anticipati 60DC                                 | 228,45      |      | 1                |
| 266588 | NZM4-XUV              | Sgan. speciale per unità sep. UVU-NZM  | 167,50      |      | 1                |
| 266596 | NZM4-XUVHIV           | Sgan. speciale per unità sep. UVU-NZM con 2 contatti aux                             | 228,45      |      | 1                |
| 266604 | NZM4-XUVHIV20         | Sgan. speciale per unità sep. UVU-NZM con 2 contatti aux sep.                        | 236,05      |      | 1                |
| 281587 | NZM-XBZ1000           | Tirante flessibile per interblocco mecc.   | 70,20       |      | 1                |
| 281585 | NZM-XBZ225            | Tirante flessibile per interblocco mecc.   | 38,99       |      | 1                |
| 281586 | NZM-XBZ600            | Tirante flessibile per interblocco mecc.   | 54,68       |      | 1                |
| 260217 | NZM-XDMI612           | Interfaccia gestione dati/parametri (DMI)  | 589,36      |      | 1                |
| 260755 | NZM-XDMI-CAB          | Cavi di ricambio per colleg. NZM-DMI   | 585,00      |      | 1                |
| 270333 | NZM-XDMI-DPV1         | Field bus connection Profibus-DPV1-slave   | 257,50      |      | 1                |
| 129988 | NZM-XMVC-AC           | Adattatore per alimentazione 230VAC  | 221,64      |      | 1                |
| 129987 | NZM-XMVC-DISP         | Display per misure   | 431,06      |      | 1                |
| 260216 | NZM-XPC-CAB           | Cavi di ricambio per colleg. NZM-PC  | 1018,69     |      | 1                |
| 281624 | NZM-XPC-DTM           | Modulo di software DTM sec. standard FDT   | 125,32      |      | 1                |
| 266631 | NZM-XPC-KIT           | Software di diagnosi e gestione  | 533,00      |      | 1                |
| 266696 | NZM-XRC               | Morsetti mors. a molla per comando a distanza  | 6,09        |      | 1                |
| 266739 | NZM-XSTK              | Morsetto per circuito aus. per colleg. a mantello                                    | 10,66       |      | 1                |
| 283471 | PN1-XPA               | Azionamento parallelo  | 93,64       |      | 1                |
| 283472 | PN2-XPA               | Azionamento parallelo  | 124,87      |      | 1                |
| 283473 | PN3-XPA               | Azionamento parallelo  | 172,10      |      | 1                |
| 260154 | UVU-NZM               | Sgan. minima tensione ritardato  | 548,21      |      | 1                |

SEZIONATORI A FUSIBILI QSA - SEZIONATORI DUMECO

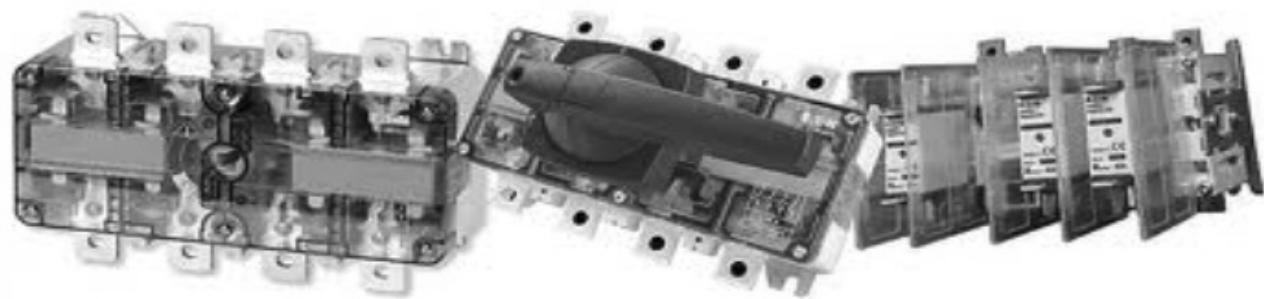

| Codice                               | Tipo                     | Descrizione  | Prezzo<br>€ | Note | Conf.<br>[pezzi] |
|--------------------------------------|--------------------------|--|-------------|------|------------------|
| <b>SEZIONATORI A FUSIBILI - QSA</b>  |                          |  |             |      |                  |
| Sezionatori a fusibili Tipo DIN      |                          |  |             |      |                  |
| 1320201                              | QSA40N0-00/3             | Sezionatore a fusibili 3x40A TIPO DIN                    | 429,72      | N    | 1                |
| 1320203                              | QSA63N0-00/3             | Sezionatore a fusibili 3x63A TIPO DIN                    | 480,22      | N    | 1                |
| 1320205                              | QSA40N0-00/3 +P          | Sezionatore a fusibili 3x40A TIPO DIN                    | 395,38      | N    | 1                |
| 1320207                              | QSA63N0-00/3 +P          | Sezionatore a fusibili 3x63A TIPO DIN                    | 457,61      | N    | 1                |
| 1318027                              | QSA63N1-00/3             | Sezionatore a fusibili 3x63A TIPO DIN                    | 463,25      | N    | 1                |
| 1318546                              | QSA100N1-00/3            | Sezionatore a fusibili 3x100A TIPO DIN                   | 476,95      | N    | 1                |
| 1318030                              | QSA125N1-00/3            | Sezionatore a fusibili 3x125A TIPO DIN                   | 487,09      | N    | 1                |
| 1318033                              | QSA160N1-00/3            | Sezionatore a fusibili 3x160A TIPO DIN                   | 500,20      | N    | 1                |
| 1318547                              | QSA200N-2/3              | Sezionatore a fusibili 3x200A TIPO DIN                   | 772,61      | N    | 1                |
| 1318526                              | QSA250N-2/3              | Sezionatore a fusibili 3x250A TIPO DIN                   | 799,11      | N    | 1                |
| 1318548                              | QSA315N-2/3              | Sezionatore a fusibili 3x315A TIPO DIN                   | 975,55      | N    | 1                |
| 1318533                              | QSA400N-2/3              | Sezionatore a fusibili 3x400A TIPO DIN                   | 992,85      | N    | 1                |
| 1318549                              | QSA400N-3/3              | Sezionatore a fusibili 3x400A TIPO DIN                   | 1.505,66    | N    | 1                |
| 1318542                              | QSA630-3/3               | Sezionatore a fusibili 3x630A TIPO DIN                   | 1.643,33    | N    | 1                |
| 1318543                              | QSA800-3/3               | Sezionatore a fusibili 3x800A TIPO DIN                   | 1.761,50    | N    | 1                |
| Sezionatori a fusibili Tipo BS88     |                          |  |             |      |                  |
| 1320200                              | QSA40N0-A3/3             | Sezionatore a fusibili 3x40A TIPO BS88                   | 429,72      | N    | 1                |
| 1320202                              | QSA63N0-A3/3             | Sezionatore a fusibili 3x63A TIPO BS88                   | 480,22      | N    | 1                |
| 1320204                              | QSA40N0-A3/3 +P          | Sezionatore a fusibili 3x40A TIPO BS88                   | 395,38      | N    | 1                |
| 1320206                              | QSA63N0-A3/3 +P          | Sezionatore a fusibili 3x63A TIPO BS88                   | 457,61      | N    | 1                |
| 1318011                              | QSA63N1-A3/3             | Sezionatore a fusibili 3x63A TIPO BS88                   | 463,25      | N    | 1                |
| 1318016                              | QSA100N1-A4/3            | Sezionatore a fusibili 3x100A TIPO BS88                  | 476,95      | N    | 1                |
| 1318020                              | QSA125N1-B2/3            | Sezionatore a fusibili 3x125A TIPO BS88                  | 487,09      | N    | 1                |
| 1318023                              | QSA160N1-B2/3            | Sezionatore a fusibili 3x160A TIPO BS88                  | 500,20      | N    | 1                |
| 1319056                              | QSA160N-B2/3             | Sezionatore a fusibili 3x160A TIPO BS88                  | 769,22      | N    | 1                |
| 1319065                              | QSA200/3BS               | Sezionatore a fusibili 3x200A TIPO BS88                  | 772,61      | N    | 1                |
| 1319074                              | QSA250N-B4/3             | Sezionatore a fusibili 3x250A TIPO BS88                  | 799,11      | N    | 1                |
| 1319095                              | QSA315N-B4/3             | Sezionatore a fusibili 3x315A TIPO BS88                  | 975,55      | N    | 1                |
| 1319103                              | QSA400N-B4/3             | Sezionatore a fusibili 3x400A TIPO BS88                  | 992,85      | N    | 1                |
| 1318537                              | QSA400-C3/3              | Sezionatore a fusibili 3x400A TIPO BS88                  | 1.505,66    | N    | 1                |
| 1318544                              | QSA630-C3/3              | Sezionatore a fusibili 3x630A TIPO BS88                  | 1.643,33    | N    | 1                |
| 1319175                              | QSA800-C3/3              | Sezionatore a fusibili 3x800A TIPO BS88                  | 1.761,50    | N    | 1                |
| Accessori per sezionatori a fusibili |                          |  |             |      |                  |
| 1319460                              | QSAN40/63A               | Neutro passante per QSA 40N0, 63N0, 63N1                 | 105,61      | N    | 1                |
| 1319466                              | QSAN100/125A             | Neutro passante per QSA 100N1, 125N1                     | 82,22       | N    | 1                |
| 1319472                              | QSAN160A                 | Neutro passante per QSA 160N1                            | 85,11       | N    | 1                |
| 1319473                              | QSAN160/200A             | Neutro passante per QSA 160N, 200N                       | 96,16       | N    | 1                |
| 1319480                              | QSAN250/315/400A         | Neutro passante per QSA 250N, 315N, 400N                 | 99,11       | N    | 1                |
| 1319486                              | QSAN400/630/800A         | Neutro passante per QSA 400, 630, 800                    | 170,66      | N    | 1                |
| 1319462                              | QSAN540/63A              | Neutro sezionabile per QSA 40N0, 63N0, 63N1              | 150,05      | N    | 1                |
| 1319467                              | QSAN5100/125A            | Neutro sezionabile per QSA 100N1, 125N1                  | 121,83      | N    | 1                |
| 1319474                              | QSAN5160A                | Neutro sezionabile per QSA 160N1                         | 138,72      | N    | 1                |
| 1319476                              | QSAN5160/200A            | Neutro sezionabile per QSA 160N, 200N                    | 187,44      | N    | 1                |
| 1319482                              | QSAN5250/315/400A        | Neutro sezionabile per QSA 250N, 315N, 400N              | 137,50      | N    | 1                |
| 1319662                              | QSAN5400/630/800A        | Neutro sezionabile per QSA 400, 630, 800                 | 308,83      | N    | 1                |
| 6028292                              | QSAUXADAPTER             | Adattatore per contatti ausiliari per tutti i QSA        | 13,05       | N    | 1                |
| 6028293                              | QSAUX1NO +1NC            | Contatti ausiliari 1NO+1NC per tutti i QSA               | 22,22       | N    | 1                |
| 6028294                              | QSAUX2NO                 | Contatti ausiliari 2NO per tutti i QSA                   | 22,22       | N    | 1                |
| 6030647                              | QSAUX630/800A1NO +1NC    | Contatti ausiliari 1NO+1NC con adattatore, per 630A/800A | 46,50       | N    | 1                |
| 1319409                              | QSACOVER1PM6             | Coprimorsetto, 1P  | 24,72       | N    | 1                |
| 1319411                              | QSACOVER1PM8             | Coprimorsetto, 1P  | 30,11       | N    | 1                |
| 1319413                              | QSACOVER1PM10            | Coprimorsetto, 1P  | 42,33       | N    | 1                |
| 1319415                              | QSACOVER1PM12            | Coprimorsetto, 1P  | 59,33       | N    | 1                |
| 1319439                              | QSARCOVER1P63-160        | Copertura posteriore, 1P                                 | 26,44       | N    | 1                |
| 1319441                              | QSARCOVER1P160-400       | Copertura posteriore, 1P                                 | 65,22       | N    | 1                |
| 1320239                              | QSATCOVERBOX0            | Coprimorsetti, 3P  | 39,61       | N    | 1                |
| 1319432                              | QSATCOVERBOX1            | Coprimorsetti, 3P  | 39,61       | N    | 1                |
| 1319418                              | QSATCOVERBOX2            | Coprimorsetti, 3P  | 52,17       | N    | 1                |
| 1320237                              | QSAFCOVER40N0-100N1      | Copertura frontale                                       | 85,33       | N    | 1                |
| 1319435                              | QSAFCOVER63N1-125N1      | Copertura frontale                                       | 85,33       | N    | 1                |
| 1318476                              | QSAFUSECOVER             | Copertura frontale                                       | 94,05       | N    | 1                |
| 1319423                              | QSAFCOVER-BS-100N1-A4/3  | Copertura frontale                                       | 85,33       | N    | 1                |
| 1319438                              | QSAFCOVER-BS-125N1-160N1 | Copertura frontale                                       | 85,33       | N    | 1                |
| 1319429                              | QSAFCOVER160N-400N       | Copertura frontale                                       | 94,05       | N    | 1                |
| 1319426                              | QSAFCOVER400/600/800     | Copertura frontale                                       | 134,38      | N    | 1                |
| 1319417                              | QSARCOVER                | Copertura posteriore                                     | 126,27      | N    | 1                |
| <b>SEZIONATORI DUMECO - DMV</b>      |                          |  |             |      |                  |
| Sezionatori Dumeco DMV, 3 Poli       |                          |  |             |      |                  |
| 1814178                              | DMV160N/3                | Sezionatore 3P 160A coll. a vite                         | 234,16      | N    | 1                |
| 1814175                              | DMV160N/3 +TC            | Sezionatore 3P 160A coll. a tunnel                       | 234,16      | N    | 1                |
| 1814186                              | DMVS160N/3               | Sezionatore 3P 160A terminali allargati                  | 268,22      | N    | 1                |
| 1814408                              | DMV250N/3                | Sezionatore 3P 250A                                      | 315,00      | N    | 1                |
| 1814411                              | DMV400N/3                | Sezionatore 3P 400A                                      | 390,00      | N    | 1                |
| 1814442                              | DMV630N/3                | Sezionatore 3P 630A                                      | 687,00      | N    | 1                |
| 1814445                              | DMV1000N/3               | Sezionatore 3P 1000A                                     | 900,00      | N    | 1                |
| 1814590                              | DMV1250N/3               | Sezionatore 3P 1250A                                     | 1.354,00    | N    | 1                |
| 1814595                              | DMV1600N/3               | Sezionatore 3P 1600A                                     | 1.582,89    | N    | 1                |
| 1814065                              | DMV2000N/3               | Sezionatore 3P 2000A                                     | 2.009,28    | N    | 1                |
| 1313333                              | DMS2500/3                | Sezionatore 3P 2500A                                     | 6.240,00    | N    | 1                |
| 1313601                              | DMS3150/3                | Sezionatore 3P 3150A                                     | 6.637,00    | N    | 1                |
| Sezionatori Dumeco DMV, 3P + N       |                          |  |             |      |                  |
| 1814177                              | DMV160N/1                | Sezionatore 3P+N 160A coll. a vite                       | 240,86      | N    | 1                |
| 1814174                              | DMV160N/1 +TC            | Sezionatore 3P+N 160A coll. a tunnel                     | 240,86      | N    | 1                |
| 1814187                              | DMVS160N/1               | Sezionatore 3P+N 160A terminali allargati                | 274,00      | N    | 1                |
| 1814409                              | DMV250N/1                | Sezionatore 3P+N 250A                                    | 321,00      | N    | 1                |
| 1814412                              | DMV400N/1                | Sezionatore 3P+N 400A                                    | 434,00      | N    | 1                |
| 1814443                              | DMV630N/1                | Sezionatore 3P+N 630A                                    | 786,00      | N    | 1                |
| 1814446                              | DMV1000N/1               | Sezionatore 3P+N 1000A                                   | 935,00      | N    | 1                |
| 1814591                              | DMV1250N/1               | Sezionatore 3P+N 1250A                                   | 1.500,00    | N    | 1                |
| 1814596                              | DMV1600N/1               | Sezionatore 3P+N 1600A                                   | 1.802,00    | N    | 1                |
| 1313335                              | DMS2500/1                | Sezionatore 3P+N 2500A                                   | 7.201,00    | N    | 1                |
| Sezionatori Dumeco DMV, 4 Poli       |                          |  |             |      |                  |
| 1814179                              | DMV160N/4                | Sezionatore 4P 160A coll. a vite                         | 258,83      | N    | 1                |
| 1814176                              | DMV160N/4 +TC            | Sezionatore 4P 160A coll. a tunnel                       | 258,83      | N    | 1                |
| 1814188                              | DMVS160N/4               | Sezionatore 4P 160A terminali allargati                  | 291,78      | N    | 1                |
| 1814410                              | DMV250N/4                | Sezionatore 4P 250A                                      | 337,54      | N    | 1                |
| 1814413                              | DMV400N/4                | Sezionatore 4P 400A                                      | 450,21      | N    | 1                |
| 1814444                              | DMV630N/4                | Sezionatore 4P 630A                                      | 807,11      | N    | 1                |
| 1814447                              | DMV1000N/4               | Sezionatore 4P 1000A                                     | 946,00      | N    | 1                |
| 1814592                              | DMV1250N/4               | Sezionatore 4P 1250A                                     | 1.550,01    | N    | 1                |



| Codice  | Tipo                   | Descrizione                                      | Prezzo<br>€ | Note | Conf.<br>[pezzi] |
|---|------------------------|--|-------------|------|------------------|
| 1814597   | DMV1600N/4             | Sezionatore 4P 1600A                             | 1.860,59    | N    | 1                |
| 1313334   | DMS2500/4              | Sezionatore 4P 2500A                             | 7.310,00    | N    | 1                |
| 1313447   | DMS3150/4              | Sezionatore 4P 3150A                             | 9.115,00    | N    | 1                |
| Accessori per sezionatori DMV                                   |                        |  |             |      |                  |
| 1314230   | COVERDMV160            | Calotta coprimorsetti                            | 16,94       | N    | 1                |
| 1314735   | COVERDMV250N/400N      | Calotta coprimorsetti                            | 21,11       | N    | 1                |
| 1314830   | COVERDMV630N/1000N     | Calotta coprimorsetti                            | 30,83       | N    | 1                |
| 1314398   | AUX1NO+1NCDMV160N      | Contatti ausiliari per DMV160N                   | 28,94       | N    | 1                |
| 1314736   | AUX1NO+1NCDMVS160-2000 | Contatti ausiliari per DMVS160N, DMV250N - 2000N | 28,94       | N    | 1                |
| 1314031   | KITM6X20MM             | Kit di connessione M6 X 20                       | 7,00        | N    | 1                |
| 1314927   | KITM8X20               | Kit di connessione M8 X 20                       | 16,17       | N    | 1                |
| 1314915   | KITM10X20              | Kit di connessione M10 X 20                      | 28,83       | N    | 1                |
| 1314648   | KITM10X30              | Kit di connessione M10 X 30                      | 34,28       | N    | 1                |
| 1314857   | KITM12X35              | Kit di connessione M12 X 35                      | 35,28       | N    | 1                |
| Dispositivi di commutazione e com.parallelo per sezionatori DMV |                        |  |             |      |                  |
| 1314314   | CODMVN160N             | Dispositivo di commutazione 1-0-2                | 166,94      | N    | 1                |
| 1314884   | CODMV250N/400N         | Dispositivo di commutazione 1-0-2                | 353,72      | N    | 1                |
| 1314682   | CODMV630N/1000N        | Dispositivo di commutazione 1-0-2                | 542,39      | N    | 1                |
| 1314336   | CODMV1250N/1600N       | Dispositivo di commutazione 1-0-2                | 661,00      | N    | 1                |
| 1314320   | SETDMV160N             | Set di connettori 4P                             | 149,11      | N    | 1                |
| 1314878   | SETDMVS160N/250N       | Set di connettori 4P                             | 309,22      | N    | 1                |
| 1314879   | SETDMV400N             | Set di connettori 4P                             | 476,56      | N    | 1                |
| 1314881   | SETDMV630N             | Set di connettori 4P                             | 721,00      | N    | 1                |
| 1314883   | SETDMV1000N            | Set di connettori 4P                             | 1.119,44    | N    | 1                |
| 1314337   | MPDMV160N              | Dispositivo per comando parallelo                | 166,94      | N    | 1                |
| 1314039   | MPDMV250N/400N         | Dispositivo per comando parallelo                | 330,44      | N    | 1                |
| 1314040   | MPDMV630N/1000N        | Dispositivo per comando parallelo                | 475,72      | N    | 1                |
| ACCESSORI - MANIGLIE E ALBERI DI PROLUNGA                       |                        |  |             |      |                  |
| Manovre dirette   |                        |  |             |      |                  |
| 1818001   | K1AB                   | Manovra diretta blu                              | 19,89       |      |                  |
| 1818003   | K2SAB                  | Manovra diretta blu                              | 29,61       | N    | 1                |
| 1818005   | K2AB                   | Manovra diretta blu                              | 22,83       | N    | 1                |
| 1818110   | K3KAB                  | Manovra diretta blu                              | 30,83       | N    | 1                |
| 1818009   | K4AB                   | Manovra diretta blu                              | 61,11       | N    | 1                |
| 1818011   | K5AB                   | Manovra diretta blu                              | 61,11       | N    | 1                |
| 1818013   | K6AB                   | Manovra diretta blu                              | 76,17       | N    | 1                |
| 1818002   | K1AR                   | Manovra diretta rossa                            | 29,11       | N    | 1                |
| 1818004   | K2SAR                  | Manovra diretta rossa                            | 48,06       | N    | 1                |
| 1818006   | K2AR                   | Manovra diretta rossa                            | 32,22       | N    | 1                |
| 1818111   | K3KAR                  | Manovra diretta rossa                            | 46,89       | N    | 1                |
| 1818010   | K4AR                   | Manovra diretta rossa                            | 66,44       | N    | 1                |
| 1818012   | K5AR                   | Manovra diretta rossa                            | 74,00       | N    | 1                |
| 1818014   | K6AR                   | Manovra diretta rossa                            | 96,67       | N    | 1                |
| Manovre dirette per involucri                                   |                        |  |             |      |                  |
| 1818015   | K1CB                   | Manovra blu per involucro                        | 27,67       | N    | 1                |
| 1818017   | K2SCB                  | Manovra blu per involucro                        | 34,39       | N    | 1                |
| 1818019   | K2CB                   | Manovra blu per involucro                        | 35,28       | N    | 1                |
| 1818068   | K3KCB                  | Manovra blu per involucro                        | 40,33       | N    | 1                |
| 1818023   | K4CB                   | Manovra blu per involucro                        | 87,06       | N    | 1                |
| 1818025   | K5CB                   | Manovra blu per involucro                        | 94,39       | N    | 1                |
| 1818027   | K6CB                   | Manovra blu per involucro                        | 110,83      | N    | 1                |
| 1818016   | K1CR                   | Manovra giallo-rossa per involucro               | 35,22       | N    | 1                |
| 1818018   | K2SCR                  | Manovra giallo-rossa per involucro               | 49,78       | N    | 1                |
| 1818020   | K2CR                   | Manovra giallo-rossa per involucro               | 49,72       | N    | 1                |
| 1818112   | K3KCR                  | Manovra giallo-rossa per involucro               | 63,94       | N    | 1                |
| 1818024   | K4CR                   | Manovra giallo-rossa per involucro               | 94,17       | N    | 1                |
| 1818026   | K5CR                   | Manovra giallo-rossa per involucro               | 119,28      | N    | 1                |
| 1818028   | K6CR                   | Manovra giallo-rossa per involucro               | 154,33      | N    | 1                |
| Manovre bloccoporta   |                        |  |             |      |                  |
| 1818029   | K1DB/P                 | Manovra blu bloccoporta                          | 60,83       | N    | 1                |
| 1818032   | K2SDB/P                | Manovra blu bloccoporta                          | 86,33       | N    | 1                |
| 1818035   | K2DB/P                 | Manovra blu bloccoporta                          | 83,28       | N    | 1                |
| 1818113   | K3KDB/P                | Manovra blu bloccoporta                          | 124,83      | N    | 1                |
| 1818050   | K4DB/P                 | Manovra blu bloccoporta                          | 184,67      | N    | 1                |
| 1818056   | K5DB/P                 | Manovra blu bloccoporta                          | 213,89      | N    | 1                |
| 1818062   | K6DB/P                 | Manovra blu bloccoporta                          | 236,33      | N    | 1                |
| 1818030   | K1DR/P                 | Manovra giallo-rossa bloccoporta                 | 67,56       | N    | 1                |
| 1818033   | K2SDR/P                | Manovra giallo-rossa bloccoporta                 | 142,39      | N    | 1                |
| 1818036   | K2DR/P                 | Manovra giallo-rossa bloccoporta                 | 121,67      | N    | 1                |
| 1818096   | K3KDR/P                | Manovra giallo-rossa bloccoporta                 | 147,72      | N    | 1                |
| 1818051   | K4DR/P                 | Manovra giallo-rossa bloccoporta                 | 179,17      | N    | 1                |
| 1818057   | K5DR/P                 | Manovra giallo-rossa bloccoporta                 | 236,22      | N    | 1                |
| 1818063   | K6DR/P                 | Manovra giallo-rossa bloccoporta                 | 301,39      | N    | 1                |
| 1818031   | K1DG/P                 | Manovra grigia bloccoporta                       | 50,67       | N    | 1                |
| 1818034   | K2SDG/P                | Manovra grigia bloccoporta                       | 55,06       | N    | 1                |
| 1818037   | K2DG/P                 | Manovra grigia bloccoporta                       | 54,56       | N    | 1                |
| 1818046   | K3DG/P                 | Manovra grigia bloccoporta                       | 75,56       | N    | 1                |
| 1818069   | K3KDG/P                | Manovra grigia bloccoporta                       | 84,06       | N    | 1                |
| 1818052   | K4DG/P                 | Manovra grigia bloccoporta                       | 127,67      | N    | 1                |
| 1818058   | K5DG/P                 | Manovra grigia bloccoporta                       | 197,61      | N    | 1                |
| 1818064   | K6DG/P                 | Manovra grigia bloccoporta                       | 161,33      | N    | 1                |
| Manovre bloccoporta con chiusura a chiave                       |                        |  |             |      |                  |
| 1818038   | K2SDB/C                | Manovra blu bloccoporta con chiave               | 158,72      | N    | 1                |
| 1818041   | K2DB/C                 | Manovra blu bloccoporta con chiave               | 179,61      | N    | 1                |
| 1818114   | K3KDB/C                | Manovra blu bloccoporta con chiave               | 244,22      | N    | 1                |
| 1818053   | K4DB/C                 | Manovra blu bloccoporta con chiave               | 297,56      | N    | 1                |
| 1818059   | K5DB/C                 | Manovra blu bloccoporta con chiave               | 329,44      | N    | 1                |
| 1818065   | K6DB/C                 | Manovra blu bloccoporta con chiave               | 389,00      | N    | 1                |
| 1818039   | K2SDR/C                | Manovra giallo-rossa bloccoporta con chiave      | 190,61      | N    | 1                |
| 1818042   | K2DR/C                 | Manovra giallo-rossa bloccoporta con chiave      | 238,22      | N    | 1                |
| 1818097   | K3KDR/C                | Manovra giallo-rossa bloccoporta con chiave      | 252,22      | N    | 1                |
| 1818054   | K4DR/C                 | Manovra giallo-rossa bloccoporta con chiave      | 290,78      | N    | 1                |
| 1818060   | K5DR/C                 | Manovra giallo-rossa bloccoporta con chiave      | 342,39      | N    | 1                |
| 1818066   | K6DR/C                 | Manovra giallo-rossa bloccoporta con chiave      | 345,11      | N    | 1                |
| 1818040   | K2SDG/C                | Manovra grigia bloccoporta con chiave            | 98,89       | N    | 1                |
| 1818043   | K2DG/C                 | Manovra grigia bloccoporta con chiave            | 105,33      | N    | 1                |
| 1818070   | K3KDG/C                | Manovra grigia bloccoporta con chiave            | 133,00      | N    | 1                |
| 1818055   | K4DG/C                 | Manovra grigia bloccoporta con chiave            | 208,11      | N    | 1                |
| 1818061   | K5DG/C                 | Manovra grigia bloccoporta con chiave            | 208,11      | N    | 1                |
| 1818067   | K6DG/C                 | Manovra grigia bloccoporta con chiave            | 230,83      | N    | 1                |

| Codice  | Tipo                               | Descrizione   | Prezzo<br>€ | Note | Conf.<br>[pezzi] |
|---|------------------------------------|---|-------------|------|------------------|
| 1818072   | KQ2SDB/P                           | Manovre per dispositivi di commutazione                       | 182,56      | N    | 1                |
| 1818116   | K3OKDB/P                           | Manovra blu per dispositivo di commutazione                   | 193,33      | N    | 1                |
| 1818076   | KQ5DB/P                            | Manovra blu per dispositivo di commutazione                   | 358,89      | N    | 1                |
| 1818078   | KQ6DB/P                            | Manovra blu per dispositivo di commutazione                   | 346,39      | N    | 1                |
| Kit di conversione per lucchettare in On/Off                            |                                    |   |             |      |                  |
| 1818103   | K-LINE_PADLOCK_ON_ADAPTOR_PLATE_K1 | Kit di conversione per lucchettare in On/Off                  | 27,78       | N    | 1                |
| 1818104   | K-LINE_PADLOCK_ON_ADAPTOR_PLATE_K2 | Kit di conversione per lucchettare in On/Off                  | 34,17       | N    | 1                |
| 1818105   | K-LINE_PADLOCK_ON_ADAPTOR_PLATE_K3 | Kit di conversione per lucchettare in On/Off                  | 36,11       | N    | 1                |
| 1818106   | K-LINE_PADLOCK_ON_ADAPTOR_PLATE_K4 | Kit di conversione per lucchettare in On/Off                  | 40,83       | N    | 1                |
| Alberi di prolunga per DMV160N  |                                    |   |             |      |                  |
| 1314996   | 4K6116MMK1/2S                      | Albero di prolunga per DMV160N                                | 10,44       | N    | 1                |
| 1314751   | 4K6132MMK1/2S                      | Albero di prolunga per DMV160N                                | 9,94        | N    | 1                |
| 1314752   | 4K6148MMK1/2S                      | Albero di prolunga per DMV160N                                | 9,94        | N    | 1                |
| 1314691   | 4K6172MMK1/2S                      | Albero di prolunga per DMV160N                                | 10,44       | N    | 1                |
| 1314692   | 4K6270MMK1/2S                      | Albero di prolunga per DMV160N                                | 11,11       | N    | 1                |
| 1314693   | 4K6400MMK1/2S                      | Albero di prolunga per DMV160N                                | 11,11       | N    | 1                |
| Alberi di prolunga per DMV160N, DMV250N, DMV400N                        |                                    |   |             |      |                  |
| 1050240   | 4K10K3H135                         | Albero di prolunga per DMV160N, 250N, 400N                    | 32,22       | N    | 1                |
| 1050241   | 4K10K3H185                         | Albero di prolunga per DMV160N, 250N, 400N                    | 28,89       | N    | 1                |
| 1050242   | 4K10K3H245                         | Albero di prolunga per DMV160N, 250N, 400N                    | 35,61       | N    | 1                |
| 1050243   | 4K10K3H400                         | Albero di prolunga per DMV160N, 250N, 400N                    | 31,06       | N    | 1                |
| Alberi di prolunga per DMV630N, DMV1000N                                |                                    |   |             |      |                  |
| 1050244   | 4K10K5H200                         | Albero di prolunga per DMV630N, DMV1000N                      | 53,22       | N    | 1                |
| 1050245   | 4K10K5H235                         | Albero di prolunga per DMV630N, DMV1000N                      | 54,67       | N    | 1                |
| 1050246   | 4K10K5H300                         | Albero di prolunga per DMV630N, DMV1000N                      | 61,67       | N    | 1                |
| 1050247   | 4K10K5H400                         | Albero di prolunga per DMV630N, DMV1000N                      | 71,61       | N    | 1                |
| Alberi di prolunga per DMV1250N, DMV1600N, DMV2000N                     |                                    |   |             |      |                  |
| 1050248   | 4K10K6H200                         | Albero di prolunga per DMV1250N-1600N-2000N                   | 71,33       | N    | 1                |
| 1050249   | 4K10K6H280                         | Albero di prolunga per DMV1250N-1600N-2000N                   | 104,89      | N    | 1                |
| 1050250   | 4K10K6H400                         | Albero di prolunga per DMV1250N-1600N-2000N                   | 128,00      | N    | 1                |
| Alberi di prolunga per DMV250N, DMV400N per disposit. di commutazione   |                                    |   |             |      |                  |
| 1050251   | 4K10H185COK3                       | Albero di prolunga per dispositivo di commutazione            | 43,00       | N    | 1                |
| 1050252   | 4K10H400COK3                       | Albero di prolunga per dispositivo di commutazione            | 44,39       | N    | 1                |
| Alberi di prolunga per DMV630N, DMV1000N per disposit. di commutazione  |                                    |   |             |      |                  |
| 1050253   | 4K14H230COK5                       | Albero di prolunga per dispositivo di commutazione            | 71,61       | N    | 1                |
| 1050254   | 4K14H400COK5                       | Albero di prolunga per dispositivo di commutazione            | 101,00      | N    | 1                |
| Alberi di prolunga per DMV1250N, DMV1600N per disposit. di commutazione |                                    |   |             |      |                  |
| 1050255   | 4K14H185COK6                       | Albero di prolunga per dispositivo di commutazione            | 106,39      | N    | 1                |
| Alberi di estensione per DMV1250N, DMV1600N                             |                                    |   |             |      |                  |
| 1050256   | K6100VERL                          | Albero di estensione per DMV1250N-1600N                       | 50,17       | N    | 1                |
| 1050257   | K6200VERL                          | Albero di estensione per DMV1250N-1600N                       | 74,11       | N    | 1                |
| Alberi di prolunga per Sezionatori a fusibili QSA                       |                                    |   |             |      |                  |
| 1319830   | 4K6180MMK1/2S                      | Albero di prolunga per QSA                                    | 9,61        | N    | 1                |
| 1319831   | 4K6300MMK1/2S                      | Albero di prolunga per QSA                                    | 12,28       | N    | 1                |
| 1319832   | 4K6600MMK1/2S                      | Albero di prolunga per QSA                                    | 26,56       | N    | 1                |
| 1319303   | 4K8115MMK2                         | Albero di prolunga per QSA                                    | 7,83        | N    | 1                |
| 1319306   | 4K8140MMK2                         | Albero di prolunga per QSA                                    | 10,11       | N    | 1                |
| 1319307   | 4K8180MMK2                         | Albero di prolunga per QSA                                    | 12,17       | N    | 1                |
| 1319311   | 4K8300MMK2                         | Albero di prolunga per QSA                                    | 16,00       | N    | 1                |
| 1319301   | 4K8600MMK2                         | Albero di prolunga per QSA                                    | 30,17       | N    | 1                |
| 1319314   | 4K10135MMK3                        | Albero di prolunga per QSA                                    | 11,11       | N    | 1                |
| 1319315   | 4K10180MMK3                        | Albero di prolunga per QSA                                    | 12,72       | N    | 1                |
| 1319319   | 4K10300MMK3                        | Albero di prolunga per QSA                                    | 17,78       | N    | 1                |
| 1319322   | 4K10600MMK3                        | Albero di prolunga per QSA                                    | 33,28       | N    | 1                |
| 1319326   | 4K12300MMK4                        | Albero di prolunga per QSA                                    | 20,94       | N    | 1                |
| 1319328   | 4K12300MMK4E                       | Albero di prolunga per QSA                                    | 38,78       | N    | 1                |
| 1319329   | 4K12600MMK4E                       | Albero di prolunga per QSA                                    | 54,56       | N    | 1                |
| Accessorio per accoppiamento alberi di prolunga                         |                                    |   |             |      |                  |
| 1319833   | COUP6X6MM                          | Dispositivo per accoppiamento alberi di prolunga              | 28,44       | N    | 1                |
| 1319332   | COUP8X8MM                          | Dispositivo per accoppiamento alberi di prolunga              | 50,61       | N    | 1                |
| 1319334   | COUP10X10MM                        | Dispositivo per accoppiamento alberi di prolunga              | 51,56       | N    | 1                |
| 1319336   | COUP12X12MM                        | Dispositivo per accoppiamento alberi di prolunga              | 54,89       | N    | 1                |
| Giunti riduttori per alberi di prolunga                                 |                                    |   |             |      |                  |
| 1319397   | 4K8/4K12                           | Giunto riduttore per alberi di prolunga, da 8X8mm a 12X12mm   | 133,17      | N    | 1                |
| 1319398   | 4K10/4K12                          | Giunto riduttore per alberi di prolunga, da 10X10mm a 12X12mm | 34,72       | N    | 1                |
| 1318685   | COUP4K12/4K14                      | Giunto riduttore per alberi di prolunga, da 12X12mm a 14X14mm | 43,33       | N    | 1                |

**SEZIONATORI DI POTENZA P E COMMUTATORI A CAMME T**  
 Composizione del sistema

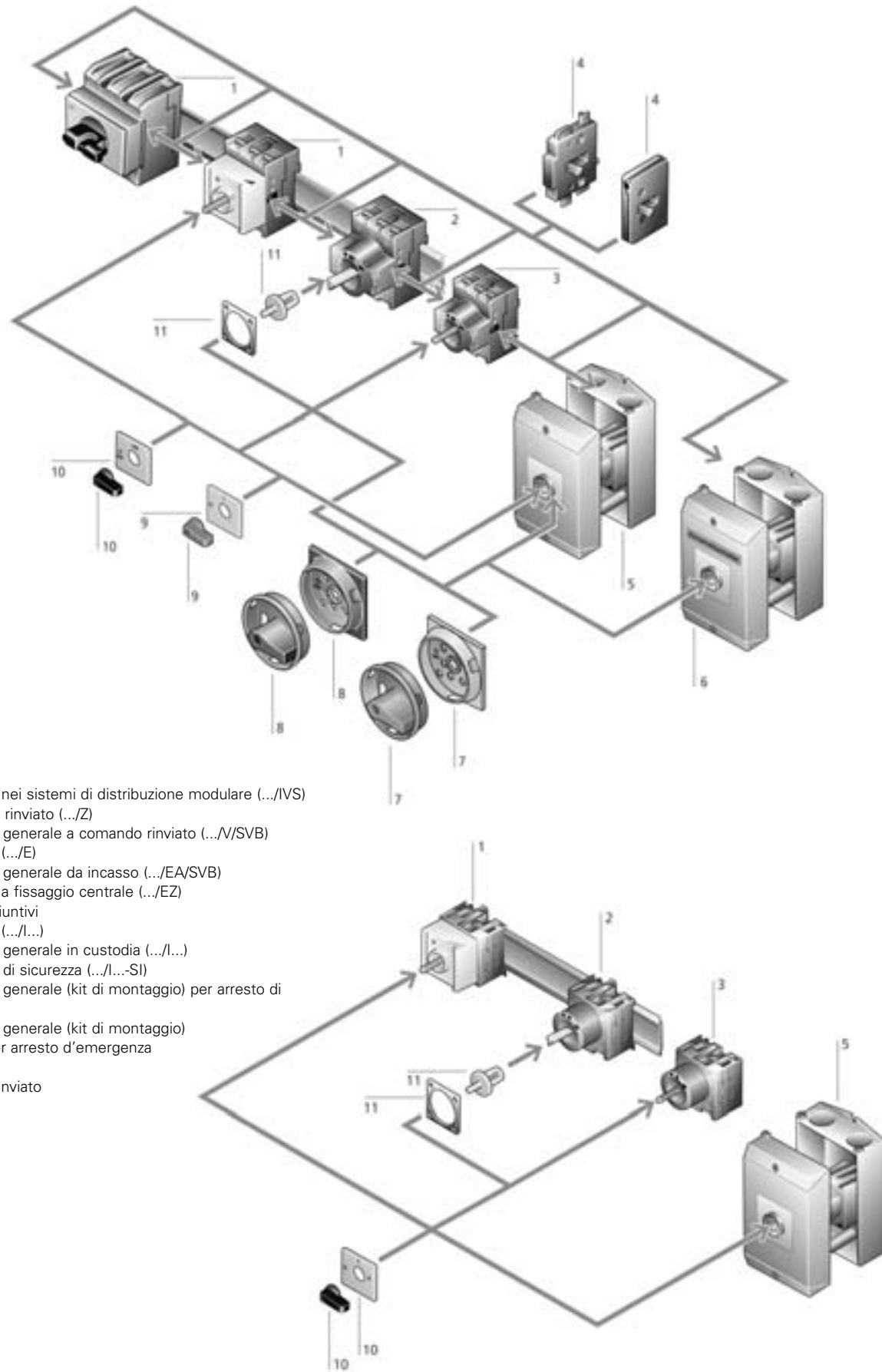

- 1 Da incasso nei sistemi di distribuzione modulare (.../IVS)
- 2 A comando rinviato (.../Z)  
Interruttore generale a comando rinviato (.../V/SVB)
- 3 Da incasso (.../E)  
Interruttore generale da incasso (.../EA/SVB)  
Da incasso a fissaggio centrale (.../EZ)
- 4 Moduli aggiuntivi
- 5 In custodia (.../I...)  
Interruttore generale in custodia (.../I...)
- 6 Interruttore di sicurezza (.../I...-SI)
- 7 Interruttore generale (kit di montaggio) per arresto di emergenza
- 8 Interruttore generale (kit di montaggio)
- 9 Maniglia per arresto d'emergenza
- 10 Maniglia
- 11 Comando rinviato

| Codice   | Tipo                   | Descrizione  | Prezzo<br>€ | Note | Conf.<br>[pezzi] |
|--|------------------------|--|-------------|------|------------------|
| <b>INTERRUTTORI A CAMME E SEZIONATORI ROTATIVI</b> |                        |  |             |      |                  |
| Sezionatori rotativi P                             |                        |  |             |      |                  |
| 38724  | P1-25/E                | Sez. pot. 3x25A incasso                            | 34,80       |      | 1                |
| 45998  | P1-25/E/HI11           | Sez. pot. 3x25A 1NA+1NC incasso                    | 54,32       |      | 1                |
| 76845  | P1-25/E/N              | Sez. pot. (3P+N)x25A incasso                       | 47,46       |      | 1                |
| 50965  | P1-25/E/SVA(A)         | Sez. pot. 3x25A incasso con blocco                 | 123,52      |      | 1                |
| 50966  | P1-25/E/SVA(S)         | Sez. pot. 3x25A incasso con blocco                 | 123,52      |      | 1                |
| 50967  | P1-25/E/SVA(S)-RT      | Sez. pot. 3x25A incasso con blocco                 | 123,52      |      | 1                |
| 44974  | P1-25/E/SVC(S)-RT      | Sez. pot. 3x25A incasso con blocco                 | 66,67       |      | 1                |
| 41097  | P1-25/EA/SVB           | Sez. pot. 3x25A incasso emergenza                  | 50,39       |      | 1                |
| 91080  | P1-25/EA/SVB/HI11      | Sez. pot. 3x25A 1NA+1NC incasso emergenza          | 74,35       |      | 1                |
| 81587  | P1-25/EA/SVB/N         | Sez. pot. (3P+N)x25A incasso emergenza             | 67,50       |      | 1                |
| 48367  | P1-25/EA/SVB/N/HI11    | Sez. pot. (3P+N)x25A 1NA+1NC incasso emergenza     | 88,21       |      | 1                |
| 48365  | P1-25/EA/SVB-SW        | Sez. pot. 3x25A incasso int. generale              | 50,39       |      | 1                |
| 70194  | P1-25/EA/SVB-SW/HI11   | Sez. pot. 3x25A 1NA+1NC incasso int. generale      | 74,35       |      | 1                |
| 83960  | P1-25/EA/SVB-SW/N      | Sez. pot. (3P+N)x25A incasso int. generale         | 67,50       |      | 1                |
| 50740  | P1-25/EA/SVB-SW/N/HI11 | Sez. pot. (3P+N)x25A 1NA+1NC incasso int. generale | 88,21       |      | 1                |
| 2388   | P1-25/E-RT             | Sez. pot. 3x25A incasso                            | 33,75       |      | 1                |
| 2600   | P1-25/E-RT/HI11        | Sez. pot. 3x25A 1NA+1NC incasso                    | 54,32       |      | 1                |
| 2425   | P1-25/E-RT/N           | Sez. pot. (3P+N)x25A incasso                       | 47,46       |      | 1                |
| 41250  | P1-25/EZ               | Sez. pot. 3x25A fissaggio centrale                 | 35,69       |      | 1                |
| 48371  | P1-25/EZ/HI11          | Sez. pot. 3x25A 1NA+1NC fissaggio centrale         | 56,14       |      | 1                |
| 79218  | P1-25/EZ/N             | Sez. pot. (3P+N)x25A fissaggio centrale            | 49,41       |      | 1                |
| 207299   | P1-25/I2               | Sez. pot. 3x25A in custodia                        | 57,70       |      | 1                |
| 207302   | P1-25/I2/HI11          | Sez. pot. 3x25A 1NA+1NC in custodia                | 78,45       |      | 1                |
| 207303   | P1-25/I2/N             | Sez. pot. (3P+N)x25A in custodia                   | 71,48       |      | 1                |
| 207304   | P1-25/I2/SVA(A)        | Sez. pot. 3x25A in custodia con blocco             | 145,27      |      | 1                |
| 207305   | P1-25/I2/SVA(S)        | Sez. pot. 3x25A in custodia con blocco             | 145,27      |      | 1                |
| 207306   | P1-25/I2/SVA(S)-RT     | Sez. pot. 3x25A in custodia con blocco             | 145,27      |      | 1                |
| 207293   | P1-25/I2/SVB           | Sez. pot. 3x25A in custodia em.                    | 66,91       |      | 1                |
| 207297   | P1-25/I2/SVB/HI11      | Sez. pot. 3x25A 1NA+1NC in custodia em.            | 87,49       |      | 1                |
| 207298   | P1-25/I2/SVB/N         | Sez. pot. (3P+N)x25A in custodia em.               | 60,52       |      | 1                |
| 207294   | P1-25/I2/SVB-SW        | Sez. pot. 3x25A in custodia int. gen.              | 66,91       |      | 1                |
| 207295   | P1-25/I2/SVB-SW/HI11   | Sez. pot. 3x25A 1NA+1NC in custodia int. gen.      | 87,49       |      | 1                |
| 207296   | P1-25/I2/SVB-SW/N      | Sez. pot. (3P+N)x25A in custodia int. gen.         | 80,52       |      | 1                |
| 207307   | P1-25/I2/SVC(S)-RT     | Sez. pot. 3x25A in custodia con blocco             | 90,70       |      | 1                |
| 207300   | P1-25/I2-RT            | Sez. pot. 3x25A in custodia                        | 57,76       |      | 1                |
| 207308   | P1-25/I2-SI            | Sez. pot. 3x25A int. sicurezza em.                 | 86,80       |      | 1                |
| 207310   | P1-25/I2-SI/HI11       | Sez. pot. 3x25A 1NA+1NC int. sicurezza em.         | 107,29      |      | 1                |
| 207311   | P1-25/I2-SI/HI11-SW    | Sez. pot. 3x25A 1NA+1NC int. sicurezza             | 107,29      |      | 1                |
| 207312   | P1-25/I2-SI/N          | Sez. pot. (3P+N)x25A int. sicurezza em.            | 100,40      |      | 1                |
| 207313   | P1-25/I2-SI/N-SW       | Sez. pot. (3P+N)x25A int. sicurezza                | 100,40      |      | 1                |
| 207309   | P1-25/I2-SI-SW         | Sez. pot. 3x25A int. sicurezza                     | 86,80       |      | 1                |
| 52962  | P1-25/IVS              | Sez. pot. 3x25A modulare                           | 40,57       |      | 1                |
| 53117  | P1-25/IVS/HI11         | Sez. pot. 3x25A 1NA+1NC modulare                   | 60,07       |      | 1                |
| 83964  | P1-25/IVS/N            | Sez. pot. (3P+N)x25A modulare                      | 53,08       |      | 1                |
| 13140  | P1-25/IVS-RT           | Sez. pot. 3x25A modulare                           | 40,57       |      | 1                |
| 17886  | P1-25/IVS-RT/N         | Sez. pot. (3P+N)x25A modulare                      | 53,08       |      | 1                |
| 25523  | P1-25/ST/SVB           | Sez. pot. 3x25A custodia in acciaio em.            | 172,72      |      | 1                |
| 201714   | P1-25/ST/SVB-SW        | Sez. pot. 3x25A custodia in acciaio                | 172,72      |      | 1                |
| 55335  | P1-25/N/SVB            | Sez. pot. 3x25A com. rinvio em.                    | 55,48       |      | 1                |
| 95826  | P1-25/N/SVB/HI11       | Sez. pot. 3x25A 1NA+1NC com. rinvio em.            | 80,07       |      | 1                |
| 86333  | P1-25/N/SVB/N          | Sez. pot. (3P+N)x25A com. rinvio em.               | 73,45       |      | 1                |
| 53113  | P1-25/N/SVB/N/HI11     | Sez. pot. (3P+N)x25A 1NA+1NC com. rinvio em.       | 93,79       |      | 1                |
| 50738  | P1-25/N/SVB-SW         | Sez. pot. 3x25A com. rinvio int. gen.              | 55,48       |      | 1                |
| 98199  | P1-25/N/SVB-SW/HI11    | Sez. pot. 3x25A 1NA+1NC com. rinvio int. gen.      | 80,07       |      | 1                |
| 88706  | P1-25/N/SVB-SW/N       | Sez. pot. (3P+N)x25A com. rinvio int. gen.         | 73,31       |      | 1                |
| 55486  | P1-25/N/SVB-SW/N/HI11  | Sez. pot. (3P+N)x25A 1NA+1NC com. rinvio int. gen. | 93,79       |      | 1                |
| 46303  | P1-25/XZ               | Sez. pot. 3x25A solo frutto per comando rinvio     | 33,64       |      | 1                |
| 57708  | P1-25/Z                | Sez. pot. 3x25A com. rinvio                        | 40,57       |      | 1                |
| 57863  | P1-25/Z/HI11           | Sez. pot. 3x25A 1NA+1NC com. rinvio                | 60,07       |      | 1                |
| 88710  | P1-25/Z/N              | Sez. pot. (3P+N)x25A com. rinvio                   | 53,08       |      | 1                |
| 50969  | P1-25/Z/SVA(A)         | Sez. pot. 3x25A com. rinvio con blocco             | 128,10      |      | 1                |
| 79065  | P1-32/E                | Sez. pot. 3x32A incasso                            | 52,27       |      | 1                |
| 62609  | P1-32/E/HI11           | Sez. pot. 3x32A 1NA+1NC incasso                    | 71,27       |      | 1                |
| 93456  | P1-32/E/N              | Sez. pot. (3P+N)x32A incasso                       | 64,50       |      | 1                |
| 50970  | P1-32/E/SVA(A)         | Sez. pot. 3x32A incasso con blocco                 | 138,40      |      | 1                |
| 44977  | P1-32/E/SVA(S)         | Sez. pot. 3x32A incasso con blocco                 | 138,40      |      | 1                |
| 50971  | P1-32/E/SVA(S)-RT      | Sez. pot. 3x32A incasso con blocco                 | 138,40      |      | 1                |
| 44975  | P1-32/E/SVC(S)-RT      | Sez. pot. 3x32A incasso con blocco                 | 83,73       |      | 1                |
| 81438  | P1-32/EA/SVB           | Sez. pot. 3x32A incasso emergenza                  | 66,34       |      | 1                |
| 72567  | P1-32/EA/SVB/HI11      | Sez. pot. 3x32A 1NA+1NC incasso emergenza          | 91,50       |      | 1                |
| 91079  | P1-32/EA/SVB/N         | Sez. pot. (3P+N)x32A incasso emergenza             | 84,62       |      | 1                |
| 57859  | P1-32/EA/SVB/N/HI11    | Sez. pot. (3P+N)x32A 1NA+1NC incasso emergenza     | 105,22      |      | 1                |
| 53111  | P1-32/EA/SVB-SW        | Sez. pot. 3x32A incasso int. generale              | 66,34       |      | 1                |
| 12772  | P1-32/EA/SVB-SW/HI11   | Sez. pot. 3x32A 1NA+1NC incasso int. generale      | 91,50       |      | 1                |
| 93452  | P1-32/EA/SVB-SW/N      | Sez. pot. (3P+N)x32A incasso int. generale         | 84,62       |      | 1                |
| 60232  | P1-32/EA/SVB-SW/N/HI11 | Sez. pot. (3P+N)x32A 1NA+1NC incasso int. generale | 105,22      |      | 1                |
| 3197   | P1-32/E-RT             | Sez. pot. 3x32A incasso                            | 50,68       |      | 1                |
| 4555   | P1-32/E-RT/N           | Sez. pot. (3P+N)x32A incasso                       | 64,50       |      | 1                |
| 48369  | P1-32/EZ               | Sez. pot. 3x32A fissaggio centrale                 | 52,63       |      | 1                |
| 95829  | P1-32/EZ/N             | Sez. pot. (3P+N)x32A fissaggio centrale            | 66,44       |      | 1                |
| 207320   | P1-32/I2               | Sez. pot. 3x32A in custodia                        | 75,00       |      | 1                |
| 207323   | P1-32/I2/HI11          | Sez. pot. 3x32A 1NA+1NC in custodia                | 95,39       |      | 1                |
| 207324   | P1-32/I2/N             | Sez. pot. (3P+N)x32A in custodia                   | 88,63       |      | 1                |
| 207325   | P1-32/I2/SVA(A)        | Sez. pot. 3x32A in custodia con blocco             | 165,83      |      | 1                |
| 207326   | P1-32/I2/SVA(S)        | Sez. pot. 3x32A in custodia con blocco             | 165,83      |      | 1                |
| 207314   | P1-32/I2/SVB           | Sez. pot. 3x32A in custodia emergenza              | 83,96       |      | 1                |
| 207318   | P1-32/I2/SVB/HI11      | Sez. pot. 3x32A 1NA+1NC in custodia em.            | 104,41      |      | 1                |
| 207319   | P1-32/I2/SVB/N         | Sez. pot. (3P+N)x32A in custodia em.               | 97,68       |      | 1                |
| 207315   | P1-32/I2/SVB-SW        | Sez. pot. 3x32A in custodia int. generale          | 83,96       |      | 1                |
| 207316   | P1-32/I2/SVB-SW/HI11   | Sez. pot. 3x32A 1NA+1NC in custodia int. generale  | 104,41      |      | 1                |
| 207317   | P1-32/I2/SVB-SW/N      | Sez. pot. (3P+N)x32A in custodia int. generale     | 97,68       |      | 1                |
| 207328   | P1-32/I2/SVC(S)-RT     | Sez. pot. 3x32A in custodia con blocco             | 107,67      |      | 1                |
| 207321   | P1-32/I2-RT            | Sez. pot. 3x32A in custodia                        | 74,90       |      | 1                |
| 207329   | P1-32/I2-SI            | Sez. pot. 3x32A int. sicurezza em.                 | 105,12      |      | 1                |
| 207331   | P1-32/I2-SI/HI11       | Sez. pot. 3x32A 1NA+1NC int. sicurezza em.         | 125,81      |      | 1                |
| 207332   | P1-32/I2-SI/HI11-SW    | Sez. pot. 3x32A 1NA+1NC int. sicurezza             | 125,81      |      | 1                |
| 207333   | P1-32/I2-SI/N          | Sez. pot. (3P+N)x32A int. sicurezza em.            | 118,96      |      | 1                |
| 207334   | P1-32/I2-SI/N-SW       | Sez. pot. (3P+N)x32A int. sicurezza                | 118,96      |      | 1                |
| 207330   | P1-32/I2-SI-SW         | Sez. pot. 3x32A int. sicurezza                     | 105,12      |      | 1                |
| 93303  | P1-32/IVS              | Sez. pot. 3x32A modulare                           | 58,21       |      | 1                |
| 69728  | P1-32/IVS/HI11         | Sez. pot. 3x32A 1NA+1NC modulare                   | 76,86       |      | 1                |
| 10402  | P1-32/IVS/N            | Sez. pot. (3P+N)x32A modulare                      | 70,01       |      | 1                |
| 22632  | P1-32/IVS-RT           | Sez. pot. 3x32A modulare                           | 58,21       |      | 1                |
| 25005  | P1-32/IVS-RT/HI11      | Sez. pot. 3x32A 1NA+1NC modulare                   | 76,86       |      | 1                |
| 27378  | P1-32/IVS-RT/N         | Sez. pot. (3P+N)x32A modulare                      | 70,01       |      | 1                |

| Codice | Tipo                    | Descrizione   | Prezzo<br>€ | Note | Conf.<br>[pezzi] |
|--------|-------------------------|---|-------------|------|------------------|
| 25522  | P1-32/ST/SVB            | Sez. pot. 3x32A custodia in acciaio em.               | 181,87      |      | 1                |
| 201715 | P1-32/ST/SVB-SW         | Sez. pot. 3x32A custodia in acciaio                   | 181,87      |      | 1                |
| 95676  | P1-32/N/SVB             | Sez. pot. 3x32A com. rinviato em.                     | 71,18       |      | 1                |
| 15145  | P1-32/N/SVB/HI11        | Sez. pot. 3x32A 1NA+1NC com. rinviato em.             | 9721        |      | 1                |
| 95825  | P1-32/N/SVB/N           | Sez. pot. (3P+N)x32A com. rinviato em.                | 90,67       |      | 1                |
| 62605  | P1-32/N/SVB/N/HI11      | Sez. pot. (3P+N)x32A 1NA+1NC com. rinviato em.        | 110,95      |      | 1                |
| 55484  | P1-32/N/SVB-SW          | Sez. pot. 3x32A com. rinviato int. gen.               | 71,18       |      | 1                |
| 17518  | P1-32/N/SVB-SW/HI11     | Sez. pot. 3x32A 1NA+1NC com. rinviato int. gen.       | 9721        |      | 1                |
| 98198  | P1-32/N/SVB-SW/N        | Sez. pot. (3P+N)x32A com. rinviato int. gen.          | 90,36       |      | 1                |
| 64978  | P1-32/N/SVB-SW/N/HI11   | Sez. pot. (3P+N)x32A 1NA+1NC com. rinviato int. gen.  | 110,95      |      | 1                |
| 46304  | P1-32/XZ                | Sez. pot. 3x32A solo frutto per comando rinviato      | 50,65       |      | 1                |
| 98049  | P1-32/Z                 | Sez. pot. 3x32A com. rinviato                         | 58,21       |      | 1                |
| 74474  | P1-32/Z/HI11            | Sez. pot. 3x32A 1NA+1NC com. rinviato                 | 76,86       |      | 1                |
| 15148  | P1-32/Z/N               | Sez. pot. (3P+N)x32A com. rinviato                    | 70,01       |      | 1                |
| 67201  | P3-100/E                | Sez. pot. 3x100A incasso                              | 140,63      |      | 1                |
| 69574  | P3-100/E/HI11           | Sez. pot. 3x100A 1NA+1NC incasso                      | 158,96      |      | 1                |
| 31759  | P3-100/E/N              | Sez. pot. (3P+N)x100A incasso                         | 161,26      |      | 1                |
| 74320  | P3-100/EA/SVB           | Sez. pot. 3x100A incasso emergenza                    | 167,75      |      | 1                |
| 29383  | P3-100/EA/SVB/HI11      | Sez. pot. 3x100A 1NA+1NC incasso emergenza            | 194,44      |      | 1                |
| 19890  | P3-100/EA/SVB/N         | Sez. pot. (3P+N)x100A incasso emergenza               | 196,71      |      | 1                |
| 76843  | P3-100/EA/SVB/N/HI11    | Sez. pot. (3P+N)x100A 1NA+1NC incasso emergenza       | 219,61      |      | 1                |
| 62603  | P3-100/EA/SVB-SW        | Sez. pot. 3x100A incasso int. generale                | 174,53      |      | 1                |
| 31756  | P3-100/EA/SVB-SW/HI11   | Sez. pot. 3x100A 1NA+1NC incasso int. generale        | 194,44      |      | 1                |
| 22263  | P3-100/EA/SVB-SW/N      | Sez. pot. (3P+N)x100A incasso int. generale           | 196,71      |      | 1                |
| 79216  | P3-100/EA/SVB-SW/N/HI11 | Sez. pot. (3P+N)x100A 1NA+1NC incasso int. generale   | 219,61      |      | 1                |
| 7189   | P3-100/E-RT             | Sez. pot. 3x100A incasso                              | 136,10      |      | 1                |
| 7280   | P3-100/E-RT/N           | Sez. pot. (3P+N)x100A incasso                         | 161,26      |      | 1                |
| 207381 | P3-100/I5               | Sez. pot. 3x100A in custodia                          | 238,90      |      | 1                |
| 207384 | P3-100/I5/HI11          | Sez. pot. 3x100A 1NA+1NC in custodia                  | 266,49      |      | 1                |
| 207385 | P3-100/I5/N             | Sez. pot. (3P+N)x100A in custodia                     | 263,05      |      | 1                |
| 207373 | P3-100/I5/SVB           | Sez. pot. 3x100A in custodia emergenza                | 261,90      |      | 1                |
| 207378 | P3-100/I5/SVB/HI11      | Sez. pot. 3x100A 1NA+1NC in custodia em.              | 285,94      |      | 1                |
| 207379 | P3-100/I5/SVB/N         | Sez. pot. (3P+N)x100A in custodia em.                 | 280,21      |      | 1                |
| 207380 | P3-100/I5/SVB/N/HI11    | Sez. pot. (3P+N)x100A 1NA+1NC in custodia em.         | 307,68      |      | 1                |
| 207374 | P3-100/I5/SVB-SW        | Sez. pot. 3x100A in custodia int. generale            | 261,90      |      | 1                |
| 207375 | P3-100/I5/SVB-SW/HI11   | Sez. pot. 3x100A 1NA+1NC in custodia int. generale    | 285,94      |      | 1                |
| 207376 | P3-100/I5/SVB-SW/N      | Sez. pot. (3P+N)x100A in custodia int. generale       | 288,22      |      | 1                |
| 207377 | P3-100/I5/SVB-SW/N/HI11 | Sez. pot. (3P+N)x100A 1NA+1NC in custodia int. gen.   | 307,68      |      | 1                |
| 207382 | P3-100/I5-RT            | Sez. pot. 3x100A in custodia                          | 239,06      |      | 1                |
| 207383 | P3-100/I5-RT/N          | Sez. pot. (3P+N)x100A in custodia                     | 263,05      |      | 1                |
| 207386 | P3-100/I5-SI            | Sez. pot. 3x100A int. sicurezza em.                   | 291,65      |      | 1                |
| 207388 | P3-100/I5-SI/HI11       | Sez. pot. 3x100A 1NA+1NC int. sicurezza em.           | 311,10      |      | 1                |
| 207389 | P3-100/I5-SI/HI11-SW    | Sez. pot. 3x100A 1NA+1NC int. sicurezza               | 311,10      |      | 1                |
| 207390 | P3-100/I5-SI/N          | Sez. pot. (3P+N)x100A int. sicurezza em.              | 313,38      |      | 1                |
| 207391 | P3-100/I5-SI/N-SW       | Sez. pot. (3P+N)x100A int. sicurezza                  | 313,38      |      | 1                |
| 207387 | P3-100/I5-SI-SW         | Sez. pot. 3x100A int. sicurezza                       | 291,65      |      | 1                |
| 81439  | P3-100/IVS              | Sez. pot. 3x100A modulare                             | 144,04      |      | 1                |
| 91085  | P3-100/IVS/HI11         | Sez. pot. 3x100A 1NA+1NC modulare                     | 161,26      |      | 1                |
| 34132  | P3-100/IVS/N            | Sez. pot. (3P+N)x100A modulare                        | 164,70      |      | 1                |
| 67356  | P3-100/IVS/N/HI11       | Sez. pot. (3P+N)x100A 1NA+1NC modulare                | 183,00      |      | 1                |
| 86185  | P3-100/IVS-RT           | Sez. pot. 3x100A modulare                             | 144,04      |      | 1                |
| 34497  | P3-100/IVS-RT/N         | Sez. pot. (3P+N)x100A modulare                        | 164,70      |      | 1                |
| 25520  | P3-100/ST/SVB           | Sez. pot. 3x100A custodia in acciaio em.              | 289,39      |      | 1                |
| 201717 | P3-100/ST/SVB-SW        | Sez. pot. 3x100A custodia in acciaio                  | 289,39      |      | 1                |
| 88558  | P3-100/V/SVB            | Sez. pot. 3x100A com. rinviato em.                    | 194,84      |      | 1                |
| 34129  | P3-100/V/SVB/HI11       | Sez. pot. 3x100A 1NA+1NC com. rinviato em.            | 217,30      |      | 1                |
| 24636  | P3-100/V/SVB/N          | Sez. pot. (3P+N)x100A com. rinviato em.               | 220,73      |      | 1                |
| 81589  | P3-100/V/SVB/N/HI11     | Sez. pot. (3P+N)x100A 1NA+1NC com. rinviato em.       | 240,19      |      | 1                |
| 64976  | P3-100/V/SVB-SW         | Sez. pot. 3x100A com. rinviato int. gen.              | 194,84      |      | 1                |
| 36502  | P3-100/V/SVB-SW/HI11    | Sez. pot. 3x100A 1NA+1NC com. rinviato int. gen.      | 217,30      |      | 1                |
| 27009  | P3-100/V/SVB-SW/N       | Sez. pot. (3P+N)x100A com. rinviato int. gen.         | 220,73      |      | 1                |
| 83962  | P3-100/V/SVB-SW/N/HI11  | Sez. pot. (3P+N)x100A 1NA+1NC com. rinviato int. gen. | 240,19      |      | 1                |
| 46309  | P3-100/XZ               | Sez. pot. 3x100A solo frutto per comando rinviato     | 134,72      |      | 1                |
| 90931  | P3-100/Z                | Sez. pot. 3x100A com. rinviato                        | 161,82      |      | 1                |
| 93304  | P3-100/Z/HI11           | Sez. pot. 3x100A 1NA+1NC com. rinviato                | 178,44      |      | 1                |
| 38878  | P3-100/Z/N              | Sez. pot. (3P+N)x100A com. rinviato                   | 180,73      |      | 1                |
| 26861  | P3-63/E                 | Sez. pot. 3x63A incasso                               | 94,03       |      | 1                |
| 79220  | P3-63/E/HI11            | Sez. pot. 3x63A 1NA+1NC incasso                       | 111,04      |      | 1                |
| 19894  | P3-63/E/N               | Sez. pot. (3P+N)x63A incasso                          | 113,70      |      | 1                |
| 31607  | P3-63/EA/SVB            | Sez. pot. 3x63A incasso emergenza                     | 114,38      |      | 1                |
| 19891  | P3-63/EA/SVB/HI11       | Sez. pot. 3x63A 1NA+1NC incasso emergenza             | 146,39      |      | 1                |
| 10398  | P3-63/EA/SVB/N          | Sez. pot. (3P+N)x63A incasso emergenza                | 150,96      |      | 1                |
| 67351  | P3-63/EA/SVB/N/HI11     | Sez. pot. (3P+N)x63A 1NA+1NC incasso emergenza        | 172,72      |      | 1                |
| 57857  | P3-63/EA/SVB-SW         | Sez. pot. 3x63A incasso int. generale                 | 121,15      |      | 1                |
| 22264  | P3-63/EA/SVB-SW/HI11    | Sez. pot. 3x63A 1NA+1NC incasso int. generale         | 146,39      |      | 1                |
| 12771  | P3-63/EA/SVB-SW/N       | Sez. pot. (3P+N)x63A incasso int. generale            | 150,96      |      | 1                |
| 69724  | P3-63/EA/SVB-SW/N/HI11  | Sez. pot. (3P+N)x63A 1NA+1NC incasso int. generale    | 172,72      |      | 1                |
| 5743   | P3-63/E-RT              | Sez. pot. 3x63A incasso                               | 90,46       |      | 1                |
| 7136   | P3-63/E-RT/N            | Sez. pot. (3P+N)x63A incasso                          | 113,70      |      | 1                |
| 207356 | P3-63/I4                | Sez. pot. 3x63A in custodia                           | 143,20      |      | 1                |
| 207359 | P3-63/I4/HI11           | Sez. pot. 3x63A 1NA+1NC in custodia                   | 166,99      |      | 1                |
| 207360 | P3-63/I4/N              | Sez. pot. (3P+N)x63A in custodia                      | 169,27      |      | 1                |
| 207343 | P3-63/I4/SVB            | Sez. pot. 3x63A in custodia emergenza                 | 160,14      |      | 1                |
| 207348 | P3-63/I4/SVB/HI11       | Sez. pot. 3x63A 1NA+1NC in custodia em.               | 179,56      |      | 1                |
| 207349 | P3-63/I4/SVB/N          | Sez. pot. (3P+N)x63A in custodia em.                  | 181,87      |      | 1                |
| 207350 | P3-63/I4/SVB/N/HI11     | Sez. pot. (3P+N)x63A 1NA+1NC in custodia em.          | 201,29      |      | 1                |
| 207344 | P3-63/I4/SVB-SW         | Sez. pot. 3x63A in custodia int. generale             | 160,14      |      | 1                |
| 207345 | P3-63/I4/SVB-SW/HI11    | Sez. pot. 3x63A 1NA+1NC in custodia int. generale     | 179,56      |      | 1                |
| 207346 | P3-63/I4/SVB-SW/N       | Sez. pot. (3P+N)x63A in custodia int. generale        | 181,87      |      | 1                |
| 207347 | P3-63/I4/SVB-SW/N/HI11  | Sez. pot. (3P+N)x63A 1NA+1NC in custodia int. gen.    | 201,29      |      | 1                |
| 207357 | P3-63/I4-RT             | Sez. pot. 3x63A in custodia                           | 142,98      |      | 1                |
| 207361 | P3-63/I4-SI             | Sez. pot. 3x63A int. sicurezza em.                    | 185,29      |      | 1                |
| 207363 | P3-63/I4-SI/HI11        | Sez. pot. 3x63A 1NA+1NC int. sicurezza em.            | 204,73      |      | 1                |
| 207364 | P3-63/I4-SI/HI11-SW     | Sez. pot. 3x63A 1NA+1NC int. sicurezza                | 204,73      |      | 1                |
| 207365 | P3-63/I4-SI/N           | Sez. pot. (3P+N)x63A int. sicurezza em.               | 207,02      |      | 1                |
| 207366 | P3-63/I4-SI/N-SW        | Sez. pot. (3P+N)x63A int. sicurezza                   | 207,02      |      | 1                |
| 207362 | P3-63/I4-SI-SW          | Sez. pot. 3x63A int. sicurezza                        | 185,29      |      | 1                |
| 41089  | P3-63/IVS               | Sez. pot. 3x63A modulare                              | 95,74       |      | 1                |
| 81593  | P3-63/IVS/HI11          | Sez. pot. 3x63A 1NA+1NC modulare                      | 113,46      |      | 1                |
| 22267  | P3-63/IVS/N             | Sez. pot. (3P+N)x63A modulare                         | 115,52      |      | 1                |
| 55491  | P3-63/IVS/N/HI11        | Sez. pot. (3P+N)x63A 1NA+1NC modulare                 | 136,10      |      | 1                |
| 45845  | P3-63/IVS-RT            | Sez. pot. 3x63A modulare                              | 95,74       |      | 1                |
| 41616  | P3-63/IVS-RT/N          | Sez. pot. (3P+N)x63A modulare                         | 115,52      |      | 1                |
| 25521  | P3-63/ST/SVB            | Sez. pot. 3x63A custodia in acciaio em.               | 252,79      |      | 1                |
| 201716 | P3-63/ST/SVB-SW         | Sez. pot. 3x63A custodia in acciaio                   | 252,79      |      | 1                |
| 48218  | P3-63/N/SVB             | Sez. pot. 3x63A com. rinviato em.                     | 136,39      |      | 1                |
| 24637  | P3-63/N/SVB/HI11        | Sez. pot. 3x63A 1NA+1NC com. rinviato em.             | 171,55      |      | 1                |
| 15144  | P3-63/N/SVB/N           | Sez. pot. (3P+N)x63A com. rinviato em.                | 173,86      |      | 1                |

| Codice                               | Tipo                 | Descrizione   | Prezzo<br>€ | Note | Conf.<br>[pezzi] |
|--------------------------------------|----------------------|---|-------------|------|------------------|
| 72097                                | P3-63V/SVB/N/H11     | Sez. pot. (3P+N)x63A 1NA+1NC com. rinviato em.                | 193,32      |      | 1                |
| 60230                                | P3-63V/SVB-SW        | Sez. pot. 3x63A com. rinviato int. gen.                       | 133,86      |      | 1                |
| 27010                                | P3-63V/SVB-SW/H11    | Sez. pot. 3x63A 1NA+1NC com. rinviato int. gen.               | 171,55      |      | 1                |
| 17517                                | P3-63V/SVB-SW/N      | Sez. pot. (3P+N)x63A com. rinviato int. gen.                  | 173,86      |      | 1                |
| 74470                                | P3-63V/SVB-SW/N/H11  | Sez. pot. (3P+N)x63A 1NA+1NC com. rinviato int. gen.          | 193,32      |      | 1                |
| 46314                                | P3-63/Z              | Sez. pot. 3x63A solo frutto per comando rinviato              | 92,34       |      | 1                |
| 50591                                | P3-63/Z              | Sez. pot. 3x63A com. rinviato                                 | 115,23      |      | 1                |
| 86339                                | P3-63/Z/H11          | Sez. pot. 3x63A 1NA+1NC com. rinviato                         | 131,54      |      | 1                |
| 27013                                | P3-63/Z/N            | Sez. pot. (3P+N)x63A com. rinviato                            | 133,81      |      | 1                |
| 280897                               | P5-125/E             | Sezionatore da incasso 3P 125A Manovra nera non lucchettabile | 242,97      |      | 1                |
| 280898                               | P5-125/EA/SVB        | Sezionatore da incasso 3P 125A Manovra Giallo/Rossa           | 283,81      |      | 1                |
| 280899                               | P5-125/EA/SVB/H10    | Sezionatore da incasso 3P+1NA 125A Manovra Giallo/Rossa       | 304,23      |      | 1                |
| 280910                               | P5-125/EA/SVB/N      | Sezionatore da incasso 3P+N 125A Manovra Giallo/Rossa         | 340,97      |      | 1                |
| 280911                               | P5-125/EA/SVB-SW     | Sezionatore da incasso 3P 125A Manovra Nera                   | 263,40      |      | 1                |
| 280912                               | P5-125/EA/SVB-SW/H10 | Sezionatore da incasso 3P+1NA 125A Manovra Nera               | 283,81      |      | 1                |
| 280913                               | P5-125/EA/SVB-SW/N   | Sezionatore da incasso 3P+N 125A Manovra Nera                 | 320,55      |      | 1                |
| 280914                               | P5-125V/SVB          | Sezionatore comando rinviato 3P 125A Manovra Giallo/Rossa     | 314,43      |      | 1                |
| 280915                               | P5-125V/SVB/H10      | Sezionatore comando rinviato 3P+1NA 125A Manovra Giallo/Rossa | 334,85      |      | 1                |
| 280916                               | P5-125V/SVB/N        | Sezionatore comando rinviato 3P+N 125A Manovra Giallo/Rossa   | 371,62      |      | 1                |
| 280917                               | P5-125V/SVB-SW       | Sezionatore comando rinviato 3P 125A Manovra Nera             | 294,02      |      | 1                |
| 280918                               | P5-125V/SVB-SW/H10   | Sezionatore comando rinviato 3P+1NA 125A Manovra Nera         | 314,43      |      | 1                |
| 280919                               | P5-125V/SVB-SW/N     | Sezionatore comando rinviato 3P+N 125A Manovra Nera           | 351,18      |      | 1                |
| 280921                               | P5-160/E             | Sezionatore da incasso 3P 160A Manovra nera non lucchettabile | 312,39      |      | 1                |
| 280922                               | P5-160/EA/SVB        | Sezionatore da incasso 3P 160A Manovra Giallo/Rossa           | 357,31      |      | 1                |
| 280923                               | P5-160/EA/SVB/H10    | Sezionatore da incasso 3P+1NA 160A Manovra Giallo/Rossa       | 377,75      |      | 1                |
| 280924                               | P5-160/EA/SVB/N      | Sezionatore da incasso 3P+N 160A Manovra Giallo/Rossa         | 414,48      |      | 1                |
| 280925                               | P5-160/EA/SVB-SW     | Sezionatore da incasso 3P 160A Manovra Nera                   | 336,90      |      | 1                |
| 280926                               | P5-160/EA/SVB-SW/H10 | Sezionatore da incasso 3P+1NA 160A Manovra Nera               | 357,31      |      | 1                |
| 280927                               | P5-160/EA/SVB-SW/N   | Sezionatore da incasso 3P+N 160A Manovra Nera                 | 394,06      |      | 1                |
| 280928                               | P5-160V/SVB          | Sezionatore comando rinviato 3P 160A Manovra Giallo/Rossa     | 387,92      |      | 1                |
| 280929                               | P5-160V/SVB/H10      | Sezionatore comando rinviato 3P+1NA 160A Manovra Giallo/Rossa | 408,37      |      | 1                |
| 280930                               | P5-160V/SVB/N        | Sezionatore comando rinviato 3P+N 160A Manovra Giallo/Rossa   | 445,10      |      | 1                |
| 280931                               | P5-160V/SVB-SW       | Sezionatore comando rinviato 3P 160A Manovra Nera             | 367,53      |      | 1                |
| 280932                               | P5-160V/SVB-SW/H10   | Sezionatore comando rinviato 3P+1NA 160A Manovra Nera         | 387,93      |      | 1                |
| 280933                               | P5-160V/SVB-SW/N     | Sezionatore comando rinviato 3P+N 160A Manovra Nera           | 424,67      |      | 1                |
| 280935                               | P5-250/E             | Sezionatore da incasso 3P 250A Manovra nera non lucchettabile | 404,26      |      | 1                |
| 280936                               | P5-250/EA/SVB        | Sezionatore da incasso 3P 250A Manovra Giallo/Rossa           | 457,37      |      | 1                |
| 280937                               | P5-250/EA/SVB/H10    | Sezionatore da incasso 3P+1NA 250A Manovra Giallo/Rossa       | 477,77      |      | 1                |
| 280938                               | P5-250/EA/SVB/N      | Sezionatore da incasso 3P+N 250A Manovra Giallo/Rossa         | 549,23      |      | 1                |
| 280939                               | P5-250/EA/SVB-SW     | Sezionatore da incasso 3P 250A Manovra Nera                   | 436,91      |      | 1                |
| 280940                               | P5-250/EA/SVB-SW/H10 | Sezionatore da incasso 3P+1NA 250A Manovra Nera               | 457,37      |      | 1                |
| 280941                               | P5-250/EA/SVB-SW/N   | Sezionatore da incasso 3P+N 250A Manovra Nera                 | 528,82      |      | 1                |
| 280942                               | P5-250V/SVB          | Sezionatore comando rinviato 3P 250A Manovra Giallo/Rossa     | 488,00      |      | 1                |
| 280943                               | P5-250V/SVB/H10      | Sezionatore comando rinviato 3P+1NA 250A Manovra Giallo/Rossa | 508,39      |      | 1                |
| 280944                               | P5-250V/SVB/N        | Sezionatore comando rinviato 3P+N 250A Manovra Giallo/Rossa   | 600,29      |      | 1                |
| 280945                               | P5-250V/SVB-SW       | Sezionatore comando rinviato 3P 250A Manovra Nera             | 467,57      |      | 1                |
| 280946                               | P5-250V/SVB-SW/H10   | Sezionatore comando rinviato 3P+1NA 250A Manovra Nera         | 487,99      |      | 1                |
| 280947                               | P5-250V/SVB-SW/N     | Sezionatore comando rinviato 3P+N 250A Manovra Nera           | 579,85      |      | 1                |
| 280949                               | P5-315/E             | Sezionatore da incasso 3P 315A Manovra nera non lucchettabile | 522,72      |      | 1                |
| 280950                               | P5-315/EA/SVB        | Sezionatore da incasso 3P 315A Manovra Giallo/Rossa           | 581,91      |      | 1                |
| 280951                               | P5-315/EA/SVB/H10    | Sezionatore da incasso 3P+1NA 315A Manovra Giallo/Rossa       | 602,31      |      | 1                |
| 280952                               | P5-315/EA/SVB/N      | Sezionatore da incasso 3P+N 315A Manovra Giallo/Rossa         | 673,78      |      | 1                |
| 280953                               | P5-315/EA/SVB-SW     | Sezionatore da incasso 3P 315A Manovra Nera                   | 561,49      |      | 1                |
| 280954                               | P5-315/EA/SVB-SW/H10 | Sezionatore da incasso 3P+1NA 315A Manovra Nera               | 581,91      |      | 1                |
| 280955                               | P5-315/EA/SVB-SW/N   | Sezionatore da incasso 3P+N 315A Manovra Nera                 | 653,35      |      | 1                |
| 280956                               | P5-315V/SVB          | Sezionatore comando rinviato 3P 315A Manovra Giallo/Rossa     | 612,51      |      | 1                |
| 280957                               | P5-315V/SVB/H10      | Sezionatore comando rinviato 3P+1NA 315A Manovra Giallo/Rossa | 632,95      |      | 1                |
| 280958                               | P5-315V/SVB/N        | Sezionatore comando rinviato 3P+N 315A Manovra Giallo/Rossa   | 704,40      |      | 1                |
| 280959                               | P5-315V/SVB-SW       | Sezionatore comando rinviato 3P 315A Manovra Nera             | 592,12      |      | 1                |
| 280960                               | P5-315V/SVB-SW/H10   | Sezionatore comando rinviato 3P+1NA 315A Manovra Nera         | 612,51      |      | 1                |
| 280961                               | P5-315V/SVB-SW/N     | Sezionatore comando rinviato 3P+N 315A Manovra Nera           | 684,01      |      | 1                |
| Accessori per sezionatori rotativi P |                      |   |             |      |                  |
| 231895                               | FS(*)-P3             | Targh. frontale standard T5B, T5, P3                          | 4,17        |      | 10               |
| 231893                               | FS(*)-T0             | Targh. frontale standard T0, T3, P1                           | 2,46        |      | 10               |
| 61813                                | H111-P1/P3E          | Contatti ausiliari per incasso                                | 19,97       |      | 5                |
| 62031                                | H111-P1/P3Z          | Contatti ausiliari per comando rinviato                       | 19,97       |      | 5                |
| 280963                               | H121-P5-125/160E     | Contatti ausiliari 2NA 1NC                                    | 40,84       |      | 1                |
| 280964                               | H121-P5-125/160Z     | Contatti ausiliari 2NA 1NC                                    | 40,84       |      | 1                |
| 280965                               | H121-P5-250/315E     | Contatti ausiliari 2NA 1NC                                    | 40,84       |      | 1                |
| 280966                               | H121-P5-250/315Z     | Contatti ausiliari 2NA 1NC                                    | 40,84       |      | 1                |
| 17253                                | H-P1                 | Coprimorsetti 3 poli  | 4,50        |      | 5                |
| 19626                                | H-P14                | Coprimorsetti 4 poli  | 7,67        |      | 5                |
| 21999                                | H-P3                 | Coprimorsetti   | 7,67        |      | 5                |
| 293977                               | H-P5-125/160         | Coprimorsetti   | 4,93        |      | 1                |
| 293978                               | H-P5-250/315         | Coprimorsetti   | 7,12        |      | 1                |
| 41282                                | KNB-P3               | Maniglia nera   | 4,42        |      | 10               |
| 46028                                | KNB-RT-P3            | Maniglia rossa  | 4,50        |      | 1                |
| 649                                  | KNK-P3               | Maniglia P3, T5(B), per manutenzione                          | 7,67        |      | 1                |
| 650                                  | KNK-T0               | Maniglia P1, T0, T3, per manutenzione                         | 4,23        |      | 1                |
| 651                                  | N-P1E                | Neutro sezionabile per incasso                                | 13,46       |      | 5                |
| 652                                  | N-P1Z                | Neutro sezionabile per comando rinviato                       | 13,46       |      | 5                |
| 62432                                | N-P3E                | Neutro sezionabile per incasso                                | 22,80       |      | 5                |
| 64805                                | N-P3Z                | Neutro sezionabile per comando rinviato                       | 22,80       |      | 5                |
| 280969                               | N-P5-125/160E        | Morsetto per conduttore di neutro                             | 57,19       |      | 1                |
| 280970                               | N-P5-125/160Z        | Morsetto per conduttore di neutro                             | 57,19       |      | 1                |
| 280971                               | N-P5-250/315E        | Morsetto per conduttore di neutro                             | 91,86       |      | 1                |
| 280972                               | N-P5-250/315Z        | Morsetto per conduttore di neutro                             | 91,86       |      | 1                |
| 280973                               | PE-P5-125/160E       | Morsetto per conduttore di terra                              | 57,19       |      | 1                |
| 280974                               | PE-P5-125/160Z       | Morsetto per conduttore di terra                              | 57,19       |      | 1                |
| 280975                               | PE-P5-250/315E       | Morsetto per conduttore di terra                              | 91,86       |      | 1                |
| 280976                               | PE-P5-250/315Z       | Morsetto per conduttore di terra                              | 91,86       |      | 1                |
| 280977                               | ST-P5-125/160        | Collegamento circuiti ausiliari                               | 8,15        |      | 1                |
| 280978                               | ST-P5-250/315        | Collegamento circuiti ausiliari                               | 10,22       |      | 1                |
| 52999                                | SVB-P3               | Maniglia int. generale emergenza                              | 17,63       |      | 1                |
| 62491                                | SVB-SW-P3            | Maniglia int. generale nera                                   | 17,63       |      | 1                |
| 48289                                | UV-P3                | Dispositivo di blocco con N e PE                              | 8,81        |      | 1                |
| 29417                                | ZAV-P3               | Prolunga albero P3, T5(B)                                     | 2,29        |      | 10               |
| 280979                               | ZAV-P5               | Prolunga metallica  | 36,75       |      | 1                |
| 24671                                | ZVVP-P3              | Prolunga dispositivo di blocco P3, T5(B)                      | 3,74        |      | 10               |
| Commutatori a camme T                |                      |   |             |      |                  |
| 88709                                | T0-1-102/E           | Comm. a camme 2P incasso                                      | 26,17       |      | 1                |
| 203483                               | T0-1-102/E/SVB       | Comm. a camme 2P incasso                                      | 39,01       |      | 1                |
| 91078                                | T0-1-102/EA/SVB      | Comm. a camme 2P incasso                                      | 46,45       |      | 1                |
| 93451                                | T0-1-102/EA/SVB-SW   | Comm. a camme 2P incasso                                      | 46,45       |      | 1                |
| 91082                                | T0-1-102/EZ          | Comm. a camme 2P fiss. centrale                               | 28,26       |      | 1                |
| 207061                               | T0-1-102/11          | Comm. a camme 2P in custodia                                  | 42,64       |      | 1                |

| Codice | Tipo                | Descrizione                                     | Prezzo<br>€ | Note | Conf.<br>[pezzi] |
|--------|---------------------|---|-------------|------|------------------|
| 207143 | T0-1-102/1/SVB      | Comm. a camme 2P in custodia                    | 51,57       |      | 1                |
| 207144 | T0-1-102/1/SVB-SW   | Comm. a camme 2P in custodia                    | 51,57       |      | 1                |
| 15147  | T0-1-102/IVS        | Comm. a camme 2P modulare                       | 31,67       |      | 1                |
| 95824  | T0-1-102/V/SVB      | Comm. a camme 2P com. rinviato                  | 52,02       |      | 1                |
| 22330  | T0-1-102/V/SVB-SW   | Comm. a camme 2P com. rinviato                  | 52,02       |      | 1                |
| 5736   | T0-1-102/XZ         | Comm. a camme 2 poli frutto 0-1                 | 25,08       |      | 1                |
| 95828  | T0-1-102/Z          | Comm. a camme 2P com. rinviato                  | 31,67       |      | 1                |
| 19872  | T0-1-15431/E        | Comm. a camme 1P HAND-0-AUTO                    | 27,33       |      | 1                |
| 22245  | T0-1-15431/EZ       | Comm. a camme 1P HAND-0-AUTO                    | 29,51       |      | 1                |
| 207070 | T0-1-15431/I1       | Comm. a camme 1P HAND-0-AUTO                    | 43,81       |      | 1                |
| 26991  | T0-1-15431/IVS      | Comm. a camme 1P HAND-0-AUTO                    | 33,16       |      | 1                |
| 5738   | T0-1-15431/XZ       | Comm. a camme 1P HAND-0-AUTO                    | 26,32       |      | 1                |
| 29364  | T0-1-15431/Z        | Comm. a camme 1P HAND-0-AUTO                    | 33,16       |      | 1                |
| 19875  | T0-1-15511/E        | Comm. a camme 1P 0-1-START(con rit.)            | 27,33       |      | 1                |
| 22248  | T0-1-15511/EZ       | Comm. a camme 1P 0-1-START(con rit.)            | 29,51       |      | 1                |
| 207073 | T0-1-15511/I1       | Comm. a camme 1P 0-1-START(con rit.)            | 43,81       |      | 1                |
| 26994  | T0-1-15511/IVS      | Comm. a camme 1P 0-1-START(con rit.)            | 33,16       |      | 1                |
| 29367  | T0-1-15511/Z        | Comm. a camme 1P 0-1-START(con rit.)            | 33,16       |      | 1                |
| 67352  | T0-1-8200/E         | Comm. a camme 1P incasso                        | 24,82       |      | 1                |
| 53110  | T0-1-8200/EA/SVB    | Comm. a camme 1P incasso                        | 44,96       |      | 1                |
| 55483  | T0-1-8200/EA/SVB-SW | Comm. a camme 1P incasso                        | 44,96       |      | 1                |
| 69725  | T0-1-8200/EZ        | Comm. a camme 1P fissaggio centrale             | 26,53       |      | 1                |
| 207074 | T0-1-8200/I1        | Comm. a camme 1P in custodia                    | 41,05       |      | 1                |
| 207145 | T0-1-8200/1/SVB     | Comm. a camme 1P in custodia                    | 50,08       |      | 1                |
| 207146 | T0-1-8200/1/SVB-SW  | Comm. a camme 1P in custodia                    | 50,08       |      | 1                |
| 74471  | T0-1-8200/IVS       | Comm. a camme 1P modulare                       | 30,32       |      | 1                |
| 57856  | T0-1-8200/V/SVB     | Comm. a camme 1P com. rinviato                  | 50,42       |      | 1                |
| 60229  | T0-1-8200/V/SVB-SW  | Comm. a camme 1P com. rinviato                  | 50,42       |      | 1                |
| 5737   | T0-1-8200/XZ        | Comm. a camme 1 polo frutto 0-1                 | 23,67       |      | 1                |
| 76844  | T0-1-8200/Z         | Comm. a camme 1P com. rinviato                  | 30,32       |      | 1                |
| 12742  | T0-1-8210/E         | Comm. a camme 1 polo incasso 1-0-2              | 27,56       |      | 1                |
| 48337  | T0-1-8210/EZ        | Comm. a camme 1P 1-0-2                          | 29,51       |      | 1                |
| 207076 | T0-1-8210/I1        | Comm. a camme 1P 1-0-2                          | 43,81       |      | 1                |
| 74440  | T0-1-8210/IVS       | Comm. a camme 1P 1-0-2                          | 33,16       |      | 1                |
| 9530   | T0-1-8210/XZ        | Comm. a camme 1 polo frutto 1-0-2               | 26,32       |      | 1                |
| 19862  | T0-1-8210/Z         | Comm. a camme 1P 1-0-2                          | 33,16       |      | 1                |
| 19863  | T0-1-8214/E         | Comm. a camme 1P 1-0-2 con rit.a 0              | 26,76       |      | 1                |
| 76815  | T0-1-8214/EZ        | Comm. a camme 1P 1-0-2 con rit.a 0              | 29,05       |      | 1                |
| 207077 | T0-1-8214/I1        | Comm. a camme 1P 1-0-2 con rit.a 0              | 43,34       |      | 1                |
| 45967  | T0-1-8214/IVS       | Comm. a camme 1P 1-0-2 con rit.a 0              | 32,49       |      | 1                |
| 9535   | T0-1-8214/XZ        | Comm. a camme 1P 1-0-2 con rit.a 0              | 25,86       |      | 1                |
| 50720  | T0-1-8214/Z         | Comm. a camme 1P 1-0-2 con rit.a 0              | 32,49       |      | 1                |
| 31728  | T0-1-8220/E         | Comm. a camme 1P pos. 1-2                       | 27,33       |      | 1                |
| 95799  | T0-1-8220/EZ        | Comm. a camme 1P pos. 1-2                       | 29,51       |      | 1                |
| 207078 | T0-1-8220/I1        | Comm. a camme 1P pos. 1-2                       | 43,81       |      | 1                |
| 55459  | T0-1-8220/IVS       | Comm. a camme 1P pos. 1-2                       | 33,16       |      | 1                |
| 9563   | T0-1-8220/XZ        | Comm. a camme 1 polo frutto 1-2                 | 26,32       |      | 1                |
| 86312  | T0-1-8220/Z         | Comm. a camme 1P pos. 1-2                       | 33,16       |      | 1                |
| 34105  | T0-1-8240/E         | Comm. a camme 1P a gradini 0-1-2                | 27,33       |      | 1                |
| 43597  | T0-1-8240/EZ        | Comm. a camme 1P a gradini 0-1-2                | 29,51       |      | 1                |
| 207079 | T0-1-8240/I1        | Comm. a camme 1P a gradini 0-1-2                | 43,81       |      | 1                |
| 27076  | T0-1-8240/IVS       | Comm. a camme 1P a gradini 0-1-2                | 33,16       |      | 1                |
| 9564   | T0-1-8240/XZ        | Comm. a camme 1 polo frutto a gradini 0-1-2     | 26,32       |      | 1                |
| 60208  | T0-1-8240/Z         | Comm. a camme 1P a gradini 0-1-2                | 33,16       |      | 1                |
| 907765 | T0-1-SOND*/E        | Commutatore speciale                            | 46,45       |      | 1                |
| 907776 | T0-1-SOND*/EA/SVB   | Commutatore speciale                            | 68,28       |      | 1                |
| 907787 | T0-1-SOND*/EZ       | Commutatore speciale                            | 49,99       |      | 1                |
| 908032 | T0-1-SOND*/EZ/OFS   | Commutatore speciale                            | 49,99       |      | 1                |
| 207480 | T0-1-SOND*/I1       | Commutatore speciale                            | 64,74       |      | 1                |
| 207481 | T0-1-SOND*/I1/SVB   | Commutatore speciale                            | 75,61       |      | 1                |
| 907806 | T0-1-SOND*/IVS      | Commutatore speciale                            | 53,62       |      | 1                |
| 907817 | T0-1-SOND*/V/SVB    | Commutatore speciale                            | 71,94       |      | 1                |
| 907828 | T0-1-SOND*/XZ       | Commutatore speciale                            | 46,47       |      | 1                |
| 907839 | T0-1-SOND*/Z        | Commutatore speciale                            | 53,62       |      | 1                |
| 24639  | T0-2-1/E            | Comm. a camme 3P incasso ON/OFF                 | 27,33       |      | 1                |
| 50976  | T0-2-1/E/SVA(A)     | Comm. a camme 3P con disp. di blocco            | 116,65      |      | 1                |
| 50977  | T0-2-1/E/SVA(S)     | Comm. a camme 3P con disp. di blocco            | 116,64      |      | 1                |
| 228291 | T0-2-1/E/SVA(S)-RT  | Comm. a camme 3P con disp. di blocco            | 116,65      |      | 1                |
| 44973  | T0-2-1/E/SVC(S)-RT  | Comm. a camme 3P con disp. di blocco            | 60,37       |      | 1                |
| 38873  | T0-2-1/EA/SVB       | Comm. a camme 3P incasso int. generale em.      | 48,15       |      | 1                |
| 41246  | T0-2-1/EA/SVB-SW    | Comm. a camme 3P incasso int. generale          | 48,15       |      | 1                |
| 11082  | T0-2-1/E-RT         | Comm. a camme 3P                                | 27,33       |      | 1                |
| 27012  | T0-2-1/EZ           | Comm. a camme 3P fissaggio centrale             | 29,39       |      | 1                |
| 207081 | T0-2-1/I1           | Comm. a camme 3P in custodia 0-1                | 43,81       |      | 1                |
| 207083 | T0-2-1/I1/SVA(A)    | Comm. a camme 3P con disp. di blocco            | 132,68      |      | 1                |
| 207084 | T0-2-1/I1/SVA(S)    | Comm. a camme 3P con disp. di blocco            | 132,68      |      | 1                |
| 207085 | T0-2-1/I1/SVA(S)-RT | Comm. a camme 3P con disp. di blocco            | 132,68      |      | 1                |
| 207147 | T0-2-1/I1/SVB       | Comm. a camme 3P in custodia emergenza          | 53,29       |      | 1                |
| 207148 | T0-2-1/I1/SVB-SW    | Comm. a camme 3P in custodia int. generale      | 53,29       |      | 1                |
| 207086 | T0-2-1/I1/SVC(S)-RT | Comm. a camme 3P con disp. di blocco            | 76,74       |      | 1                |
| 207082 | T0-2-1/I1-RT        | Comm. a camme 3P in custodia                    | 43,69       |      | 1                |
| 31758  | T0-2-1/IVS          | Comm. a camme 3P modulare                       | 33,07       |      | 1                |
| 84329  | T0-2-1/IVS-RT       | Comm. a camme 3P modulare                       | 33,07       |      | 1                |
| 25528  | T0-2-1/ST/SVB       | Comm. a camme 3P custodia in acciaio            | 166,99      |      | 1                |
| 201713 | T0-2-1/ST/SVB-SW    | Comm. a camme 3P custodia in acciaio            | 166,99      |      | 1                |
| 43619  | T0-2-1/V/SVB        | Comm. a camme 3P comando rinviato emergenza     | 53,75       |      | 1                |
| 45992  | T0-2-1/V/SVB-SW     | Comm. a camme 3P comando rinviato int. generale | 53,75       |      | 1                |
| 11097  | T0-2-1/XZ           | Comm. a camme 3P frutto 0-1                     | 26,17       |      | 1                |
| 36504  | T0-2-1/Z            | Comm. a camme 3P comando rinviato               | 33,07       |      | 1                |
| 50978  | T0-2-1/Z/SVA(A)     | Comm. a camme 3P con disp. di blocco            | 122,38      |      | 1                |
| 29387  | T0-2-15679/E        | Comm. a camme 3P+1aux                           | 32,16       |      | 1                |
| 31760  | T0-2-15679/EZ       | Comm. a camme 3P+1aux                           | 34,31       |      | 1                |
| 207094 | T0-2-15679/I1       | Comm. a camme 3P+1aux                           | 48,63       |      | 1                |
| 207149 | T0-2-15679/I1/SVB   | Comm. a camme 3P+1aux in custodia emergenza     | 57,55       |      | 1                |
| 86334  | T0-2-15679/V/SVB    | Comm. a camme 3P+1aux                           | 58,09       |      | 1                |
| 88707  | T0-2-15679/V/SVB-SW | Comm. a camme 3P+1aux                           | 58,09       |      | 1                |
| 11459  | T0-2-15679/XZ       | Comm. a camme 3P+1aux                           | 31,12       |      | 1                |
| 41252  | T0-2-15679/Z        | Comm. a camme 3P+1aux                           | 37,84       |      | 1                |
| 66931  | T0-2-15907/E        | Comm. a camme 1P AUTO-0-HAND-START(con rit.)    | 37,51       |      | 1                |
| 69304  | T0-2-15907/EZ       | Comm. a camme 1P AUTO-0-HAND-START(con rit.)    | 39,34       |      | 1                |
| 11478  | T0-2-15907/XZ       | Comm. a camme 1P AUTO-0-HAND-START(con rit.)    | 36,48       |      | 1                |
| 78796  | T0-2-15907/Z        | Comm. a camme 1P AUTO-0-HAND-START(con rit.)    | 43,13       |      | 1                |
| 38861  | T0-2-15920/E        | Comm. a camme voltmetrico 0+3 Vconc.            | 37,51       |      | 1                |
| 41234  | T0-2-15920/EZ       | Comm. a camme voltmetrico 0+3 Vconc.            | 39,34       |      | 1                |
| 29452  | T0-2-15920/IVS      | Comm. a camme voltmetrico 0+3 Vconc.            | 43,13       |      | 1                |
| 48353  | T0-2-15920/Z        | Comm. a camme voltmetrico 0+3 Vconc.            | 43,13       |      | 1                |
| 67337  | T0-2-15921/E        | Comm. a camme voltmetrico 0+3Vfase              | 37,51       |      | 1                |
| 69710  | T0-2-15921/EZ       | Comm. a camme voltmetrico 0+3Vfase              | 39,34       |      | 1                |



| Codice | Tipo                | Descrizione                                    | Prezzo<br>€ | Note | Conf.<br>[pezzi] |
|--------|---------------------|--|-------------|------|------------------|
| 74456  | T0-2-15921/IVS      | Comm. a camme voltmetrico modulare 0+3Vfase    | 43,13       |      | 1                |
| 76829  | T0-2-15921/Z        | Comm. a camme voltmetrico 0+3Vfase             | 43,13       |      | 1                |
| 53099  | T0-2-15922/E        | Comm. a camme voltmetrico 3 Vfase              | 3751        |      | 1                |
| 55472  | T0-2-15922/EZ       | Comm. a camme voltmetrico 3 Vfase              | 39,34       |      | 1                |
| 60218  | T0-2-15922/IVS      | Comm. a camme voltmetrico 3 Vfase              | 43,13       |      | 1                |
| 62591  | T0-2-15922/Z        | Comm. a camme voltmetrico 3 Vfase              | 43,13       |      | 1                |
| 22234  | T0-2-8211/E         | Comm. a camme 2 poli incasso 1-0-2             | 33,86       |      | 1                |
| 53083  | T0-2-8211/EZ        | Comm. a camme 2P 1-0-2                         | 35,82       |      | 1                |
| 207102 | T0-2-8211/I1        | Comm. a camme 2P 1-0-2                         | 50,08       |      | 1                |
| 76813  | T0-2-8211/IVS       | Comm. a camme 2 poli modulare 1-0-2            | 39,34       |      | 1                |
| 11736  | T0-2-8211/XZ        | Comm. a camme 2 poli frutto 1-0-2              | 32,58       |      | 1                |
| 29354  | T0-2-8211/Z         | Comm. a camme 2P 1-0-2                         | 39,34       |      | 1                |
| 22236  | T0-2-8215/E         | Comm. a camme 2P 1-0-2 con rit.a 0             | 35,37       |      | 1                |
| 81561  | T0-2-8215/EZ        | Comm. a camme 2P 1-0-2 con rit.a 0             | 37,19       |      | 1                |
| 207103 | T0-2-8215/I1        | Comm. a camme 2P 1-0-2 con rit.a 0             | 51,57       |      | 1                |
| 48340  | T0-2-8215/IVS       | Comm. a camme 2P 1-0-2 con rit.a 0             | 41,05       |      | 1                |
| 38847  | T0-2-8221/E         | Comm. a camme 2P pos. 1-2                      | 33,86       |      | 1                |
| 10372  | T0-2-8221/EZ        | Comm. a camme 2P pos. 1-2                      | 35,82       |      | 1                |
| 207104 | T0-2-8221/I1        | Comm. a camme 2P pos. 1-2                      | 50,08       |      | 1                |
| 57832  | T0-2-8221/IVS       | Comm. a camme 2 poli modulare 1-2              | 39,34       |      | 1                |
| 11744  | T0-2-8221/XZ        | Comm. a camme 2 poli frutto 1-2                | 32,58       |      | 1                |
| 74450  | T0-2-8221/Z         | Comm. a camme 2P pos. 1-2                      | 39,34       |      | 1                |
| 88685  | T0-2-8230/E         | Comm. a camme 1P a grad. 1-2-3                 | 35,37       |      | 1                |
| 91058  | T0-2-8230/EZ        | Comm. a camme 1P a grad. 1-2-3                 | 37,19       |      | 1                |
| 95804  | T0-2-8230/IVS       | Comm. a camme 1P a grad. 1-2-3                 | 41,05       |      | 1                |
| 12750  | T0-2-8231/E         | Comm. a camme 1P a grad. 1-2-3-4               | 3751        |      | 1                |
| 15123  | T0-2-8231/EZ        | Comm. a camme 1P a grad. 1-2-3-4               | 39,34       |      | 1                |
| 19869  | T0-2-8231/IVS       | Comm. a camme 1P a grad. 1-2-3-4               | 43,13       |      | 1                |
| 50716  | T0-2-8241/E         | Comm. a camme 1P a gradini 0-1-2-3             | 35,37       |      | 1                |
| 53089  | T0-2-8241/EZ        | Comm. a camme 1P a gradini 0-1-2-3             | 37,19       |      | 1                |
| 57835  | T0-2-8241/IVS       | Comm. a camme 1P a gradini 0-1-2-3             | 41,05       |      | 1                |
| 67327  | T0-2-8242/E         | Comm. a camme 1P a grad. 0-1-2-3-4             | 3751        |      | 1                |
| 69700  | T0-2-8242/EZ        | Comm. a camme 1P a grad. 0-1-2-3-4             | 39,34       |      | 1                |
| 74446  | T0-2-8242/IVS       | Comm. a camme 1P a grad. 0-1-2-3-4             | 43,13       |      | 1                |
| 53079  | T0-2-8400/E         | Comm. a camme per mot. 2P invertitore          | 35,37       |      | 1                |
| 207398 | T0-2-8900/E         | Comm. a camme 3P+N incasso                     | 32,16       |      | 1                |
| 207400 | T0-2-8900/EA/SVB    | Comm. a camme 3P+N incasso                     | 52,38       |      | 1                |
| 207401 | T0-2-8900/EA/SVB-SW | Comm. a camme 3P+N incasso                     | 52,38       |      | 1                |
| 207399 | T0-2-8900/E-RT      | Comm. a camme 3P+N incasso                     | 32,16       |      | 1                |
| 207402 | T0-2-8900/EZ        | Comm. a camme 3P+N fiss. centrale              | 34,31       |      | 1                |
| 207109 | T0-2-8900/I1        | Comm. a camme 3P+N in custodia                 | 48,63       |      | 1                |
| 207151 | T0-2-8900/I1/SVB    | Comm. a camme 3P+N in custodia                 | 5755        |      | 1                |
| 207152 | T0-2-8900/I1/SVB-SW | Comm. a camme 3P+N in custodia int. generale   | 5755        |      | 1                |
| 207403 | T0-2-8900/IVS       | Comm. a camme 3P+N modulare                    | 3784        |      | 1                |
| 207405 | T0-2-8900/V/SVB     | Comm. a camme 3P+N comando rinvio emergenza    | 58,09       |      | 1                |
| 207406 | T0-2-8900/V/SVB-SW  | Comm. a camme 3P+N comando rinvio              | 58,09       |      | 1                |
| 226093 | T0-2-8900/XZ        | Comm. a camme 3P+N frutto 0-1                  | 31,12       |      | 1                |
| 207407 | T0-2-8900/Z         | Comm. a camme 3P+N comando rinvio              | 3784        |      | 1                |
| 907766 | T0-2-SOND*/E        | Commutatore speciale                           | 63,46       |      | 1                |
| 907777 | T0-2-SOND*/EA/SVB   | Commutatore speciale                           | 85,33       |      | 1                |
| 907788 | T0-2-SOND*/EZ       | Commutatore speciale                           | 67,04       |      | 1                |
| 207483 | T0-2-SOND*/I1       | Commutatore speciale                           | 81,68       |      | 1                |
| 207484 | T0-2-SOND*/I1/SVB   | Commutatore speciale                           | 92,75       |      | 1                |
| 907807 | T0-2-SOND*/IVS      | Commutatore speciale                           | 70,81       |      | 1                |
| 907818 | T0-2-SOND*/V/SVB    | Commutatore speciale                           | 89,08       |      | 1                |
| 907829 | T0-2-SOND*/XZ       | Commutatore speciale                           | 63,46       |      | 1                |
| 907840 | T0-2-SOND*/Z        | Commutatore speciale                           | 70,81       |      | 1                |
| 48348  | T0-3-15433/E        | Comm. a camme 3P HAND-0-AUTO                   | 45,65       |      | 1                |
| 50721  | T0-3-15433/EZ       | Comm. a camme 3P HAND-0-AUTO                   | 47,69       |      | 1                |
| 55467  | T0-3-15433/IVS      | Comm. a camme 3P HAND-0-AUTO                   | 51,35       |      | 1                |
| 13012  | T0-3-15433/XZ       | Comm. a camme 3P HAND-0-AUTO                   | 44,37       |      | 1                |
| 48351  | T0-3-15513/E        | Comm. a camme 3P 0-1-START(con rit.)           | 47,58       |      | 1                |
| 98204  | T0-3-15680/E        | Comm. a camme (3P+N)+1NA+1NC                   | 42,87       |      | 1                |
| 10404  | T0-3-15680/EZ       | Comm. a camme (3P+N)+1NA+1NC                   | 44,96       |      | 1                |
| 218963 | T0-3-15680/I1       | Comm. a camme (3P+N)+1NA+1NC                   | 66,34       |      | 1                |
| 207153 | T0-3-15680/I1/SVB   | Comm. a camme (3P+N)+1NA+1NC                   | 70,81       |      | 1                |
| 43621  | T0-3-15680/V/SVB    | Comm. a camme (3P+N)+1NA+1NC                   | 68,85       |      | 1                |
| 45994  | T0-3-15680/V/SVB-SW | Comm. a camme (3P+N)+1NA+1NC                   | 68,85       |      | 1                |
| 13046  | T0-3-15680/XZ       | Comm. a camme (3P+N)+1NA+1NC                   | 41,97       |      | 1                |
| 19878  | T0-3-15924/E        | Comm. a camme volt. 3Vconc-3Vfase              | 47,58       |      | 1                |
| 22251  | T0-3-15924/EZ       | Comm. a camme volt. 3Vconc-3Vfase              | 49,54       |      | 1                |
| 26997  | T0-3-15924/IVS      | Comm. a camme volt. 3Vconc-3Vfase              | 53,18       |      | 1                |
| 95813  | T0-3-8007/E         | Comm. a camme volt. 3Vconc.-0-3Vfase           | 47,58       |      | 1                |
| 98186  | T0-3-8007/EZ        | Comm. a camme volt. 3Vconc.-0-3Vfase           | 49,54       |      | 1                |
| 12759  | T0-3-8007/IVS       | Comm. a camme volt. mod. 3Vconc.-0-3Vfase      | 53,18       |      | 1                |
| 13401  | T0-3-8030/E         | Comm. a camme amp./volt. 0-1-0-2               | 47,58       |      | 1                |
| 34116  | T0-3-8048/E         | Comm. a camme amperometrico 0-L1-L2-L3         | 47,58       |      | 1                |
| 36489  | T0-3-8048/EZ        | Comm. a camme amperometrico 0-L1-L2-L3         | 49,54       |      | 1                |
| 41235  | T0-3-8048/IVS       | Comm. a camme amp. mod. 0-L1-L2-L3             | 53,18       |      | 1                |
| 29353  | T0-3-8212/E         | Comm. a camme 3 poli incasso 1-0-2             | 37,99       |      | 1                |
| 57829  | T0-3-8212/EZ        | Comm. a camme 3P 1-0-2                         | 40,03       |      | 1                |
| 79186  | T0-3-8212/IVS       | Comm. a camme 3 poli modulare 1-0-2            | 43,59       |      | 1                |
| 5740   | T0-3-8212/XZ        | Comm. a camme 3 poli frutto 1-0-2              | 36,96       |      | 1                |
| 36473  | T0-3-8212/Z         | Comm. a camme 3P 1-0-2                         | 43,59       |      | 1                |
| 24609  | T0-3-8216/E         | Comm. a camme 3P 1-0-2 con rit.a 0             | 47,58       |      | 1                |
| 86307  | T0-3-8216/EZ        | Comm. a camme 3P 1-0-2 con rit.a 0             | 49,54       |      | 1                |
| 50713  | T0-3-8216/IVS       | Comm. a camme 3P 1-0-2 con rit.a 0             | 53,18       |      | 1                |
| 13444  | T0-3-8216/XZ        | Comm. a camme 3P 1-0-2 con rit.a 0             | 46,54       |      | 1                |
| 55466  | T0-3-8216/Z         | Comm. a camme 3P 1-0-2 con rit.a 0             | 53,18       |      | 1                |
| 48339  | T0-3-8222/E         | Comm. a camme 3P pos. 1-2                      | 45,65       |      | 1                |
| 15118  | T0-3-8222/EZ        | Comm. a camme 3P pos. 1-2                      | 47,69       |      | 1                |
| 60205  | T0-3-8222/IVS       | Comm. a camme 3P pos. 1-2                      | 51,35       |      | 1                |
| 15112  | T0-3-8228/E         | Comm. a camme per mot. 3P invertitore con rit. | 47,58       |      | 1                |
| 26988  | T0-3-8232/E         | Comm. a camme 1P a grad. 1-2-3-4-5             | 47,58       |      | 1                |
| 41226  | T0-3-8232/EZ        | Comm. a camme 1P a grad. 1-2-3-4-5-6           | 47,58       |      | 1                |
| 81565  | T0-3-8242/E         | Comm. a camme 1P a grad. 0-1-2-3-4-5           | 47,58       |      | 1                |
| 95803  | T0-3-8244/E         | Comm. a camme 1P a grad. 0-1-2-3-4-5-6         | 47,58       |      | 1                |
| 34106  | T0-3-8280/E         | Comm. a camme 3P a grad. 0-1-2                 | 47,58       |      | 1                |
| 36479  | T0-3-8280/EZ        | Comm. a camme 3P a grad. 0-1-2                 | 49,54       |      | 1                |
| 41225  | T0-3-8280/IVS       | Comm. a camme 3P a grad. 0-1-2                 | 53,18       |      | 1                |
| 43624  | T0-3-8342/E         | Comm. a camme 6P                               | 47,58       |      | 1                |
| 29382  | T0-3-8342/EA/SVB    | Comm. a camme 6P                               | 67,61       |      | 1                |
| 31755  | T0-3-8342/EA/SVB-SW | Comm. a camme 6P                               | 67,61       |      | 1                |
| 45997  | T0-3-8342/EZ        | Comm. a camme 6P                               | 49,54       |      | 1                |
| 207131 | T0-3-8342/I1        | Comm. a camme 6P                               | 66,34       |      | 1                |
| 207159 | T0-3-8342/I1/SVB    | Comm. a camme 6P                               | 75,50       |      | 1                |
| 207160 | T0-3-8342/I1/SVB-SW | Comm. a camme 6P                               | 75,50       |      | 1                |
| 50743  | T0-3-8342/IVS       | Comm. a camme 6P                               | 53,18       |      | 1                |

| Codice | Tipo                 | Descrizione                                 | Prezzo<br>€ | Note | Conf.<br>[pezzi] |
|--------|----------------------|---|-------------|------|------------------|
| 34128  | T0-3-8342/V/SVB      | Comm. a camme 6P                            | 73,43       |      | 1                |
| 36501  | T0-3-8342/V/SVB-SW   | Comm. a camme 6P                            | 73,43       |      | 1                |
| 13506  | T0-3-8342/XZ         | Comm. a camme 6P                            | 46,54       |      | 1                |
| 55489  | T0-3-8342/Z          | Comm. a camme 6P                            | 53,18       |      | 1                |
| 91047  | T0-3-8401/E          | Comm. a camme per mot. 3P invertitore       | 37,99       |      | 1                |
| 5739   | T0-3-8401/XZ         | Comm. a camme 3 poli frutto invertitore     | 36,96       |      | 1                |
| 38849  | T0-3-8451/E          | Comm. a camme per mot. 3P comm. poli        | 47,58       |      | 1                |
| 13508  | T0-3-8451/XZ         | Comm. a camme per mot. 3P comm. poli        | 46,54       |      | 1                |
| 907767 | T0-3-SOND*/E         | Commutatore speciale                        | 80,39       |      | 1                |
| 907778 | T0-3-SOND*/EA/SVB    | Commutatore speciale                        | 102,49      |      | 1                |
| 907789 | T0-3-SOND*/EZ        | Commutatore speciale                        | 84,18       |      | 1                |
| 207486 | T0-3-SOND*/I1        | Commutatore speciale                        | 98,83       |      | 1                |
| 207487 | T0-3-SOND*/I1/SVB    | Commutatore speciale                        | 109,69      |      | 1                |
| 907808 | T0-3-SOND*/IVS       | Commutatore speciale                        | 87,83       |      | 1                |
| 907819 | T0-3-SOND*/IVS/SVB   | Commutatore speciale                        | 106,14      |      | 1                |
| 907830 | T0-3-SOND*/XZ        | Commutatore speciale                        | 87,83       |      | 1                |
| 907841 | T0-3-SOND*/Z         | Commutatore speciale                        | 87,83       |      | 1                |
| 29269  | T0-4-15602/E         | Comm. a camme Codice binario BCD            | 57,41       |      | 1                |
| 10405  | T0-4-15682/E         | Comm. a camme 6P+1NA+1NC                    | 57,41       |      | 1                |
| 19892  | T0-4-15682/EA/SVB    | Comm. a camme 6P+1NA+1NC                    | 77,90       |      | 1                |
| 22265  | T0-4-15682/EA/SVB-SW | Comm. a camme 6P+1NA+1NC                    | 77,90       |      | 1                |
| 12778  | T0-4-15682/EZ        | Comm. a camme 6P+1NA+1NC                    | 59,71       |      | 1                |
| 207135 | T0-4-15682/I1        | Comm. a camme 6P+1NA+1NC                    | 76,51       |      | 1                |
| 207161 | T0-4-15682/I1/SVB    | Comm. a camme 6P+1NA+1NC                    | 85,44       |      | 1                |
| 207162 | T0-4-15682/I1/SVB-SW | Comm. a camme 6P+1NA+1NC                    | 85,44       |      | 1                |
| 17524  | T0-4-15682/IVS       | Comm. a camme 6P+1NA+1NC                    | 63,14       |      | 1                |
| 25527  | T0-4-15682/ST/SVB    | Comm. a camme 6P+1NA+1NC                    | 184,14      |      | 1                |
| 201718 | T0-4-15682/ST/SVB-SW | Comm. a camme 6P+1NA+1NC                    | 184,14      |      | 1                |
| 24638  | T0-4-15682/V/SVB     | Comm. a camme 6P+1NA+1NC                    | 83,48       |      | 1                |
| 27011  | T0-4-15682/V/SVB-SW  | Comm. a camme 6P+1NA+1NC                    | 83,48       |      | 1                |
| 13760  | T0-4-15682/XZ        | Comm. a camme 6P+1NA+1NC                    | 56,40       |      | 1                |
| 22270  | T0-4-15682/Z         | Comm. a camme 6P+1NA+1NC                    | 63,14       |      | 1                |
| 31725  | T0-4-8213/E          | Comm. a camme 4 poli incasso 1-0-2          | 57,41       |      | 1                |
| 62575  | T0-4-8213/EZ         | Comm. a camme 4P 1-0-2                      | 59,71       |      | 1                |
| 207136 | T0-4-8213/I1         | Comm. a camme 4P 1-0-2                      | 76,51       |      | 1                |
| 81559  | T0-4-8213/IVS        | Comm. a camme 4 poli modulare 1-0-2         | 63,14       |      | 1                |
| 13960  | T0-4-8213/XZ         | Comm. a camme 4 poli frutto 1-0-2           | 56,40       |      | 1                |
| 43592  | T0-4-8213/Z          | Comm. a camme 4P 1-0-2                      | 63,14       |      | 1                |
| 50712  | T0-4-8223/E          | Comm. a camme 4P pos. 1-2                   | 57,41       |      | 1                |
| 19864  | T0-4-8223/EZ         | Comm. a camme 4P pos. 1-2                   | 59,71       |      | 1                |
| 62578  | T0-4-8223/IVS        | Comm. a camme 4P pos. 1-2                   | 63,14       |      | 1                |
| 14000  | T0-4-8344/E          | Comm. a camme 8P                            | 57,41       |      | 1                |
| 8267   | T0-4-8344/EA/SVB     | Comm. a camme 8P                            | 77,90       |      | 1                |
| 8268   | T0-4-8344/EA/SVB-SW  | Comm. a camme 8P                            | 77,90       |      | 1                |
| 14002  | T0-4-8344/EZ         | Comm. a camme 8P                            | 59,71       |      | 1                |
| 207139 | T0-4-8344/I1         | Comm. a camme 8P                            | 76,51       |      | 1                |
| 207163 | T0-4-8344/I1/SVB     | Comm. a camme 8P                            | 85,44       |      | 1                |
| 207164 | T0-4-8344/I1/SVB-SW  | Comm. a camme 8P                            | 85,44       |      | 1                |
| 14006  | T0-4-8344/IVS        | Comm. a camme 8P                            | 63,14       |      | 1                |
| 14007  | T0-4-8344/V/SVB      | Comm. a camme 8P                            | 83,48       |      | 1                |
| 8272   | T0-4-8344/V/SVB-SW   | Comm. a camme 8P                            | 83,48       |      | 1                |
| 14008  | T0-4-8344/XZ         | Comm. a camme 8P                            | 56,40       |      | 1                |
| 14009  | T0-4-8344/Z          | Comm. a camme 8P                            | 63,14       |      | 1                |
| 24604  | T0-4-8410/E          | Comm. a camme per mot. 3P avviatore Y-D     | 50,68       |      | 1                |
| 14016  | T0-4-8410/XZ         | Comm. a camme per mot. 3P avviatore Y-D     | 49,62       |      | 1                |
| 41222  | T0-4-8440/E          | Comm. a camme 3P comm. Dahlander 0-1-2      | 50,68       |      | 1                |
| 43595  | T0-4-8441/E          | Comm. a camme 3P comm. Dahlander 1-0-2      | 50,68       |      | 1                |
| 14042  | T0-4-8441/XZ         | Comm. a camme 3 poli frutto Dahlander 1-0-2 | 49,62       |      | 1                |
| 907768 | T0-4-SOND*/E         | Commutatore speciale                        | 97,58       |      | 1                |
| 907779 | T0-4-SOND*/EA/SVB    | Commutatore speciale                        | 120,07      |      | 1                |
| 907790 | T0-4-SOND*/EZ        | Commutatore speciale                        | 101,34      |      | 1                |
| 207489 | T0-4-SOND*/I1        | Commutatore speciale                        | 115,52      |      | 1                |
| 207490 | T0-4-SOND*/I1/SVB    | Commutatore speciale                        | 126,96      |      | 1                |
| 907809 | T0-4-SOND*/IVS       | Commutatore speciale                        | 104,87      |      | 1                |
| 907820 | T0-4-SOND*/IVS/SVB   | Commutatore speciale                        | 123,52      |      | 1                |
| 907831 | T0-4-SOND*/XZ        | Commutatore speciale                        | 97,58       |      | 1                |
| 907842 | T0-4-SOND*/Z         | Commutatore speciale                        | 104,87      |      | 1                |
| 893    | T0-5-15876/E         | Comm. a camme per mot. 3P inv.+avv.Y-D      | 67,50       |      | 1                |
| 91059  | T0-5-8270/E          | Comm. a camme 3P a grad. 1-2-3              | 67,50       |      | 1                |
| 93432  | T0-5-8270/EZ         | Comm. a camme 3P a grad. 1-2-3              | 69,53       |      | 1                |
| 98178  | T0-5-8270/IVS        | Comm. a camme 3P a grad. 1-2-3              | 73,31       |      | 1                |
| 48344  | T0-5-8281/E          | Comm. a camme 3P a grad. 0-1-2-3            | 67,50       |      | 1                |
| 50717  | T0-5-8281/EZ         | Comm. a camme 3P a grad. 0-1-2-3            | 69,53       |      | 1                |
| 55463  | T0-5-8281/IVS        | Comm. a camme 3P a grad. 0-1-2-3            | 73,31       |      | 1                |
| 60204  | T0-5-8369/E          | Comm. a camme 5P pos. 1-2                   | 67,50       |      | 1                |
| 907769 | T0-5-SOND*/E         | Commutatore speciale                        | 115,52      |      | 1                |
| 907832 | T0-5-SOND*/XZ        | Commutatore speciale                        | 115,52      |      | 1                |
| 55460  | T0-6-15866/E         | Comm. a camme 3P inv./comm. Dahlander       | 77,66       |      | 1                |
| 15124  | T0-6-8271/E          | Comm. a camme 3P a grad. 1-2-3-4            | 77,66       |      | 1                |
| 17497  | T0-6-8271/EZ         | Comm. a camme 3P a grad. 1-2-3-4            | 79,61       |      | 1                |
| 22243  | T0-6-8271/IVS        | Comm. a camme 3P a grad. 1-2-3-4            | 83,38       |      | 1                |
| 62582  | T0-6-8282/E          | Comm. a camme 3P a grad. 0-1-2-3-4          | 77,66       |      | 1                |
| 64955  | T0-6-8282/EZ         | Comm. a camme 3P a grad. 0-1-2-3-4          | 79,61       |      | 1                |
| 69701  | T0-6-8282/IVS        | Comm. a camme 3P a grad. 0-1-2-3-4          | 83,38       |      | 1                |
| 76073  | T3-1-102/E           | Comm. a camme 2P incasso                    | 45,29       |      | 1                |
| 14374  | T3-1-102/EA/SVB      | Comm. a camme 2P incasso                    | 65,52       |      | 1                |
| 16747  | T3-1-102/EA/SVB-SW   | Comm. a camme 2P incasso                    | 65,52       |      | 1                |
| 78446  | T3-1-102/EZ          | Comm. a camme 2P fiss. centrale             | 47,35       |      | 1                |
| 207165 | T3-1-102/I2          | Comm. a camme 2P in custodia                | 71,01       |      | 1                |
| 207198 | T3-1-102/I2/SVB      | Comm. a camme 2P in custodia                | 80,31       |      | 1                |
| 207199 | T3-1-102/I2/SVB-SW   | Comm. a camme 2P in custodia                | 80,31       |      | 1                |
| 19120  | T3-1-102/N/SVB       | Comm. a camme 2P com. rinviato              | 71,15       |      | 1                |
| 21493  | T3-1-102/N/SVB-SW    | Comm. a camme 2P com. rinviato              | 71,15       |      | 1                |
| 83192  | T3-1-102/Z           | Comm. a camme 2P com. rinviato              | 51,03       |      | 1                |
| 16527  | T3-1-15431/EZ        | Comm. a camme 1P HAND-0-AUTO                | 49,62       |      | 1                |
| 64206  | T3-1-8200/E          | Comm. a camme 1P incasso                    | 42,87       |      | 1                |
| 66581  | T3-1-8200/EZ         | Comm. a camme 1P fiss. centrale             | 44,96       |      | 1                |
| 17027  | T3-1-8200/XZ         | Comm. a camme 1P frutto                     | 41,97       |      | 1                |
| 54718  | T3-1-8210/E          | Comm. a camme 1P 1-0-2                      | 47,69       |      | 1                |
| 3072   | T3-1-8210/EZ         | Comm. a camme 1P 1-0-2                      | 49,62       |      | 1                |
| 9632   | T3-1-8214/E          | Comm. a camme 1P 1-0-2 con rit.a 0          | 47,69       |      | 1                |
| 38108  | T3-1-8220/E          | Comm. a camme 1P pos. 1-2                   | 47,69       |      | 1                |
| 907850 | T3-1-SOND*/E         | Commutatore speciale                        | 80,39       |      | 1                |
| 907861 | T3-1-SOND*/EA/SVB    | Commutatore speciale                        | 102,49      |      | 1                |
| 907872 | T3-1-SOND*/EZ        | Commutatore speciale                        | 84,18       |      | 1                |
| 207492 | T3-1-SOND*/I2        | Commutatore speciale                        | 109,69      |      | 1                |
| 207493 | T3-1-SOND*/I2/SVB    | Commutatore speciale                        | 121,23      |      | 1                |
| 907891 | T3-1-SOND*/IVS/SVB   | Commutatore speciale                        | 106,14      |      | 1                |

| Codice | Tipo                 | Descrizione                                    | Prezzo<br>€ | Note | Conf.<br>[pezzi] |
|--------|----------------------|--|-------------|------|------------------|
| 907902 | T3-1-SOND*/XZ        | Commutatore speciale                           | 80,39       |      | 1                |
| 907913 | T3-1-SOND*/Z         | Commutatore speciale                           | 87,83       |      | 1                |
| 61837  | T3-2-8211/E          | Comm. a camme 2 poli incasso 1-0-2             | 67,36       |      | 1                |
| 16751  | T3-2-8215/E          | Comm. a camme 2P 1-0-2 con rit.a 0             | 67,36       |      | 1                |
| 45227  | T3-2-8221/E          | Comm. a camme 2P pos. 1-2                      | 67,36       |      | 1                |
| 73695  | T3-2-8400/E          | Comm. a camme per mot. 2P invertitore          | 67,36       |      | 1                |
| 907851 | T3-2-SOND*/E         | Commutatore speciale                           | 114,38      |      | 1                |
| 907862 | T3-2-SOND*/EA/SVB    | Commutatore speciale                           | 136,10      |      | 1                |
| 907873 | T3-2-SOND*/EZ        | Commutatore speciale                           | 118,96      |      | 1                |
| 207495 | T3-2-SOND*/I2        | Commutatore speciale                           | 142,98      |      | 1                |
| 207496 | T3-2-SOND*/I2/SVB    | Commutatore speciale                           | 155,54      |      | 1                |
| 907892 | T3-2-SOND*/N/SVB     | Commutatore speciale                           | 139,53      |      | 1                |
| 907903 | T3-2-SOND*/XZ        | Commutatore speciale                           | 114,38      |      | 1                |
| 907914 | T3-2-SOND*/Z         | Commutatore speciale                           | 122,38      |      | 1                |
| 12002  | T3-3-15680/EA/SVB    | Comm. a camme (3P+N)+1NA+1NC                   | 107,39      |      | 1                |
| 207202 | T3-3-15680/I2/SVB    | Comm. a camme (3P+N)+1NA+1NC                   | 125,81      |      | 1                |
| 16748  | T3-3-15680/N/SVB     | Comm. a camme (3P+N)+1NA+1NC                   | 113,13      |      | 1                |
| 18864  | T3-3-15680/XZ        | Comm. a camme (3P+N)+1NA+1NC                   | 86,14       |      | 1                |
| 99804  | T3-3-15680/Z         | Comm. a camme (3P+N)+1NA+1NC                   | 92,96       |      | 1                |
| 68956  | T3-3-8212/E          | Comm. a camme 3 poli incasso 1-0-2             | 87,28       |      | 1                |
| 3080   | T3-3-8212/EZ         | Comm. a camme 3P 1-0-2                         | 89,20       |      | 1                |
| 207183 | T3-3-8212/I2         | Comm. a camme 3P 1-0-2                         | 116,65      |      | 1                |
| 19423  | T3-3-8212/XZ         | Comm. a camme 3 poli frutto 1-0-2              | 86,14       |      | 1                |
| 71329  | T3-3-8212/Z          | Comm. a camme 3P 1-0-2                         | 92,96       |      | 1                |
| 23870  | T3-3-8216/E          | Comm. a camme 3P 1-0-2 con rit.a 0             | 87,28       |      | 1                |
| 52346  | T3-3-8222/E          | Comm. a camme 3P pos. 1-2                      | 87,28       |      | 1                |
| 2538   | T3-3-8228/E          | Comm. a camme per mot. 3P invertitore con rit. | 87,28       |      | 1                |
| 45225  | T3-3-8342/E          | Comm. a camme 6P                               | 87,28       |      | 1                |
| 71326  | T3-3-8342/EA/SVB     | Comm. a camme 6P                               | 107,39      |      | 1                |
| 73699  | T3-3-8342/EA/SVB-SW  | Comm. a camme 6P                               | 107,39      |      | 1                |
| 207187 | T3-3-8342/I2         | Comm. a camme 6P                               | 116,65      |      | 1                |
| 207208 | T3-3-8342/I2/SVB     | Comm. a camme 6P                               | 125,81      |      | 1                |
| 207209 | T3-3-8342/I2/SVB-SW  | Comm. a camme 6P                               | 125,81      |      | 1                |
| 76072  | T3-3-8342/N/SVB      | Comm. a camme 6P                               | 113,13      |      | 1                |
| 78445  | T3-3-8342/N/SVB-SW   | Comm. a camme 6P                               | 113,13      |      | 1                |
| 20030  | T3-3-8342/XZ         | Comm. a camme 6P                               | 86,14       |      | 1                |
| 52344  | T3-3-8342/Z          | Comm. a camme 6P                               | 92,96       |      | 1                |
| 30992  | T3-3-8401/E          | Comm. a camme 3 poli incasso invertitore       | 87,28       |      | 1                |
| 694    | T3-3-8401/EZ         | Comm. a camme per mot. 3P invertitore          | 89,20       |      | 1                |
| 28641  | T3-3-8451/E          | Comm. a camme per mot. 3P comm. poli           | 87,28       |      | 1                |
| 907852 | T3-3-SOND*/E         | Commutatore speciale                           | 147,54      |      | 1                |
| 907863 | T3-3-SOND*/EA/SVB    | Commutatore speciale                           | 171,55      |      | 1                |
| 907874 | T3-3-SOND*/EZ        | Commutatore speciale                           | 153,28      |      | 1                |
| 207498 | T3-3-SOND*/I2        | Commutatore speciale                           | 178,44      |      | 1                |
| 207499 | T3-3-SOND*/I2/SVB    | Commutatore speciale                           | 188,72      |      | 1                |
| 907893 | T3-3-SOND*/N/SVB     | Commutatore speciale                           | 174,99      |      | 1                |
| 907904 | T3-3-SOND*/XZ        | Commutatore speciale                           | 147,54      |      | 1                |
| 907915 | T3-3-SOND*/Z         | Commutatore speciale                           | 156,71      |      | 1                |
| 23869  | T3-4-15682/E         | Comm. a camme 6P+1NA+1NC                       | 107,06      |      | 1                |
| 54716  | T3-4-15682/EA/SVB    | Comm. a camme 6P+1NA+1NC                       | 126,96      |      | 1                |
| 57089  | T3-4-15682/EA/SVB-SW | Comm. a camme 6P+1NA+1NC                       | 126,96      |      | 1                |
| 207190 | T3-4-15682/I2        | Comm. a camme 6P+1NA+1NC                       | 134,95      |      | 1                |
| 207210 | T3-4-15682/I2/SVB    | Comm. a camme 6P+1NA+1NC                       | 144,11      |      | 1                |
| 207211 | T3-4-15682/I2/SVB-SW | Comm. a camme 6P+1NA+1NC                       | 144,11      |      | 1                |
| 25526  | T3-4-15682/ST/SVB    | Comm. a camme 6P+1NA+1NC                       | 249,35      |      | 1                |
| 201719 | T3-4-15682/ST/SVB-SW | Comm. a camme 6P+1NA+1NC                       | 249,35      |      | 1                |
| 59462  | T3-4-15682/N/SVB     | Comm. a camme 6P+1NA+1NC                       | 132,68      |      | 1                |
| 61835  | T3-4-15682/N/SVB-SW  | Comm. a camme 6P+1NA+1NC                       | 132,68      |      | 1                |
| 20224  | T3-4-15682/XZ        | Comm. a camme 6P+1NA+1NC                       | 106,01      |      | 1                |
| 30988  | T3-4-15682/Z         | Comm. a camme 6P+1NA+1NC                       | 112,65      |      | 1                |
| 76075  | T3-4-8213/E          | Comm. a camme 4 poli incasso 1-0-2             | 107,06      |      | 1                |
| 3079   | T3-4-8213/EZ         | Comm. a camme 4P 1-0-2                         | 109,12      |      | 1                |
| 207191 | T3-4-8213/I2         | Comm. a camme 4P 1-0-2                         | 134,95      |      | 1                |
| 20556  | T3-4-8213/XZ         | Comm. a camme 4 poli frutto 1-0-2              | 106,01      |      | 1                |
| 78448  | T3-4-8213/Z          | Comm. a camme 4P 1-0-2                         | 112,65      |      | 1                |
| 59465  | T3-4-8223/E          | Comm. a camme 4P pos. 1-2                      | 107,06      |      | 1                |
| 207192 | T3-4-8223/I2         | Comm. a camme 4P pos. 1-2                      | 134,95      |      | 1                |
| 20557  | T3-4-8223/XZ         | Comm. a camme 4P pos. 1-2                      | 106,01      |      | 1                |
| 61838  | T3-4-8223/Z          | Comm. a camme 4P pos. 1-2                      | 112,65      |      | 1                |
| 20593  | T3-4-8344/E          | Comm. a camme 8P                               | 107,06      |      | 1                |
| 8964   | T3-4-8344/EA/SVB     | Comm. a camme 8P                               | 126,96      |      | 1                |
| 20598  | T3-4-8344/N/SVB      | Comm. a camme 8P                               | 132,68      |      | 1                |
| 8967   | T3-4-8344/N/SVB-SW   | Comm. a camme 8P                               | 132,68      |      | 1                |
| 20599  | T3-4-8344/XZ         | Comm. a camme 8P                               | 106,01      |      | 1                |
| 9657   | T3-4-8410/E          | Comm. a camme per mot. 3P avviatore YD         | 107,06      |      | 1                |
| 35760  | T3-4-8440/E          | Comm. a camme 3P comm. Dahlander 0-1-2         | 107,06      |      | 1                |
| 42879  | T3-4-8441/E          | Comm. a camme 3P comm. Dahlander 1-0-2         | 107,06      |      | 1                |
| 907853 | T3-4-SOND*/E         | Commutatore speciale                           | 183,00      |      | 1                |
| 907894 | T3-4-SOND*/N/SVB     | Commutatore speciale                           | 207,02      |      | 1                |
| 907905 | T3-4-SOND*/XZ        | Commutatore speciale                           | 183,00      |      | 1                |
| 66584  | T3-5-8369/E          | Comm. a camme 5P pos. 1-2                      | 126,96      |      | 1                |
| 73703  | T3-6-8370/E          | Comm. a camme 6P pos. 1-2                      | 144,11      |      | 1                |
| 80822  | T3-8-8372/E          | Comm. a camme 8P pos. 1-2                      | 185,29      |      | 1                |
| 96385  | T5-3-8342/E          | Comm. a camme 6P                               | 249,35      |      | 1                |
| 96383  | T5-3-8342/EA/SVB     | Comm. a camme 6P                               | 290,50      |      | 1                |
| 96382  | T5-3-8342/EA/SVB-SW  | Comm. a camme 6P                               | 290,50      |      | 1                |
| 207267 | T5-3-8342/I5         | Comm. a camme 6P                               | 370,59      |      | 1                |
| 207279 | T5-3-8342/I5/SVB     | Comm. a camme 6P                               | 392,31      |      | 1                |
| 207280 | T5-3-8342/I5/SVB-SW  | Comm. a camme 6P                               | 392,31      |      | 1                |
| 207447 | T5-3-8342/I5-SI      | Comm. a camme 6P                               | 454,08      |      | 1                |
| 207448 | T5-3-8342/I5-SI-SW   | Comm. a camme 6P                               | 454,08      |      | 1                |
| 96381  | T5-3-8342/N/SVB      | Comm. a camme 6P                               | 311,10      |      | 1                |
| 96380  | T5-3-8342/N/SVB-SW   | Comm. a camme 6P                               | 311,10      |      | 1                |
| 96378  | T5-3-8342/Z          | Comm. a camme 6P                               | 271,05      |      | 1                |
| 96376  | T5-3-8401/E          | Comm. a camme per mot. 3P invertitore          | 249,35      |      | 1                |
| 207412 | T5-4-15682/E         | Comm. a camme 6P+1NA+1NC                       | 311,10      |      | 1                |
| 207415 | T5-4-15682/N/SVB     | Comm. a camme 6P+1NA+1NC                       | 376,27      |      | 1                |
| 96014  | T5-4-8213/E          | Comm. a camme 4P 1-0-2                         | 311,10      |      | 1                |
| 95961  | T5-4-8344/EA/SVB     | Comm. a camme 8P                               | 355,72      |      | 1                |
| 95960  | T5-4-8344/EA/SVB-SW  | Comm. a camme 8P                               | 355,72      |      | 1                |
| 207283 | T5-4-8344/I5/SVB     | Comm. a camme 8P                               | 455,21      |      | 1                |
| 95959  | T5-4-8344/N/SVB      | Comm. a camme 8P                               | 376,27      |      | 1                |
| 95956  | T5-4-8344/Z          | Comm. a camme 8P                               | 332,83      |      | 1                |
| 95954  | T5-4-8410/E          | Comm. a camme per mot. 3P avviatore YD         | 311,10      |      | 1                |
| 94471  | T5B-1-102/E          | Comm. a camme                                  | 89,66       |      | 1                |
| 94469  | T5B-1-102/EA/SVB     | Comm. a camme                                  | 131,54      |      | 1                |
| 207238 | T5B-1-102/I4/SVB     | Comm. a camme                                  | 155,54      |      | 1                |
| 94463  | T5B-1-102/N/SVB      | Comm. a camme                                  | 158,96      |      | 1                |

| Codice                              | Tipo                      | Descrizione                                  | Prezzo<br>€ | Note | Conf.<br>[pezzi] |
|-------------------------------------|---------------------------|--|-------------|------|------------------|
| 94460                               | T5B-1-102/Z               | Comm. a camme                                | 111,52      |      | 1                |
| 94261                               | T5B-1-8210/E              | Comm. a camme                                | 99,74       |      | 1                |
| 93094                               | T5B-2-8211/E              | Comm. a camme                                | 133,81      |      | 1                |
| 93047                               | T5B-2-8221/E              | Comm. a camme                                | 133,81      |      | 1                |
| 92918                               | T5B-2-8400/E              | Comm. a camme                                | 133,81      |      | 1                |
| 92386                               | T5B-3-8212/E              | Comm. a camme                                | 170,43      |      | 1                |
| 92378                               | T5B-3-8222/E              | Comm. a camme                                | 170,43      |      | 1                |
| 92374                               | T5B-3-8228/E              | Comm. a camme                                | 170,43      |      | 1                |
| 92310                               | T5B-3-8342/E              | Comm. a camme 6P                             | 170,43      |      | 1                |
| 92308                               | T5B-3-8342/EA/SVB         | Comm. a camme 6P                             | 207,02      |      | 1                |
| 92307                               | T5B-3-8342/EA/SVB-SW      | Comm. a camme 6P                             | 207,02      |      | 1                |
| 207226                              | T5B-3-8342/I4             | Comm. a camme 6P                             | 229,90      |      | 1                |
| 207242                              | T5B-3-8342/I4/SVB         | Comm. a camme 6P                             | 240,19      |      | 1                |
| 207243                              | T5B-3-8342/I4/SVB-SW      | Comm. a camme 6P                             | 240,19      |      | 1                |
| 207250                              | T5B-3-8342/I4-SI          | Comm. a camme 6P                             | 252,79      |      | 1                |
| 207251                              | T5B-3-8342/I4-SI-SW       | Comm. a camme 6P                             | 252,79      |      | 1                |
| 92300                               | T5B-3-8342/V/SVB          | Comm. a camme 6P                             | 231,04      |      | 1                |
| 92299                               | T5B-3-8342/V/SVB-SW       | Comm. a camme 6P                             | 231,04      |      | 1                |
| 92297                               | T5B-3-8342/Z              | Comm. a camme 6P                             | 189,86      |      | 1                |
| 92288                               | T5B-3-8451/E              | Comm. a camme                                | 170,43      |      | 1                |
| 207424                              | T5B-4-15682/E             | Comm. a camme                                | 202,45      |      | 1                |
| 207425                              | T5B-4-15682/EA/SVB        | Comm. a camme                                | 245,90      |      | 1                |
| 207426                              | T5B-4-15682/EA/SVB-SW     | Comm. a camme                                | 245,90      |      | 1                |
| 207229                              | T5B-4-15682/I4            | Comm. a camme                                | 269,93      |      | 1                |
| 207246                              | T5B-4-15682/I4/SVB        | Comm. a camme 6P+2aux in custodia emergenza  | 281,36      |      | 1                |
| 207247                              | T5B-4-15682/I4/SVB-SW     | Comm. a camme                                | 281,36      |      | 1                |
| 207254                              | T5B-4-15682/I4-SI         | Comm. a camme                                | 295,09      |      | 1                |
| 207255                              | T5B-4-15682/I4-SI-SW      | Comm. a camme                                | 295,09      |      | 1                |
| 215328                              | T5B-4-15682/ST/SVB        | Comm. a camme                                | 348,85      |      | 1                |
| 215329                              | T5B-4-15682/ST/SVB-SW     | Comm. a camme                                | 348,85      |      | 1                |
| 207427                              | T5B-4-15682/V/SVB         | Comm. a camme                                | 266,49      |      | 1                |
| 207428                              | T5B-4-15682/V/SVB-SW      | Comm. a camme                                | 266,49      |      | 1                |
| 207429                              | T5B-4-15682/Z             | Comm. a camme                                | 226,48      |      | 1                |
| 92108                               | T5B-4-8223/E              | Comm. a camme                                | 202,45      |      | 1                |
| 92064                               | T5B-4-8344/E              | Comm. a camme 8P                             | 202,45      |      | 1                |
| 92062                               | T5B-4-8344/EA/SVB         | Comm. a camme 8P                             | 245,90      |      | 1                |
| 207233                              | T5B-4-8344/I4             | Comm. a camme 8P                             | 269,93      |      | 1                |
| 207248                              | T5B-4-8344/I4/SVB         | Comm. a camme 8P                             | 281,36      |      | 1                |
| 92056                               | T5B-4-8344/V/SVB          | Comm. a camme 8P                             | 266,49      |      | 1                |
| 92052                               | T5B-4-8410/E              | Comm. a camme                                | 202,45      |      | 1                |
| 92032                               | T5B-4-8440/E              | Comm. a camme                                | 202,45      |      | 1                |
| 92028                               | T5B-4-8441/E              | Comm. a camme                                | 202,45      |      | 1                |
| 207258                              | T5B-4-8903/I4-SI          | Comm. a camme                                | 295,09      |      | 1                |
| 207259                              | T5B-4-8903/I4-SI-SW       | Comm. a camme                                | 295,09      |      | 1                |
| 214785                              | T5B-5-15876/E             | Comm. a camme                                | 237,92      |      | 1                |
| 214788                              | T5B-7-15866/E             | Comm. a camme                                | 306,53      |      | 1                |
| 214781                              | T6-3-8212/E/H112          | Comm. a camme 3P 1-0-2 +3AUX                 | 603,90      |      | 1                |
| 214782                              | T6-3-8212/E/H112          | Comm. a camme 3P 1-0-2 +3AUX                 | 920,72      |      | 1                |
| Accessori per commutatori a camme T |                           |  |             |      |                  |
| 206914                              | AB-CI-K4/5                | Kit squadrette per fissaggio esterno         | 5,09        |      | 1                |
| 32601                               | AW-T5-1/2                 | Morsetti                                     | 6,71        |      | 1                |
| 32602                               | AW-T5-3/4                 | Morsetti                                     | 6,71        |      | 1                |
| 207435                              | CI-K1-T0-2                | Custodia in materiale isolante               | 17,55       |      | 1                |
| 207436                              | CI-K1-T0-4                | Custodia in materiale isolante               | 19,79       |      | 1                |
| 105854                              | CI-K1H-T0-2               | Custodia in materiale isolante               | 17,45       |      | 1                |
| 105855                              | CI-K1H-T0-4               | Custodia in materiale isolante               | 19,71       |      | 1                |
| 207437                              | CI-K2-T3-2                | Custodia in materiale isolante               | 26,64       |      | 1                |
| 225325                              | CI-K2-T3-4                | Custodia in materiale isolante               | 29,16       |      | 1                |
| 207438                              | CI-K2-T3-5                | Custodia in materiale isolante               | 30,41       |      | 1                |
| 269462                              | CI-K2H-T3-2               | Custodia in materiale isolante               | 27,84       |      | 1                |
| 105859                              | CI-K2H-T3-4               | Custodia in materiale isolante               | 29,14       |      | 1                |
| 105860                              | CI-K2H-T3-5               | Custodia in materiale isolante               | 30,16       |      | 1                |
| 207439                              | CI-K4-T5B-2               | Custodia in materiale isolante               | 53,49       |      | 1                |
| 207440                              | CI-K4-T5B-4               | Custodia in materiale isolante               | 60,08       |      | 1                |
| 207441                              | CI-K5-T5-2                | Custodia in materiale isolante               | 78,89       |      | 1                |
| 207442                              | CI-K5-T5-4                | Custodia in materiale isolante               | 84,91       |      | 1                |
| 93972                               | DE-P3                     | Comando rinvio compreso albero               | 22,42       |      | 3                |
| 93487                               | DE-T0                     | Comando separato compreso albero             | 6,71        |      | 1                |
| 1869                                | EZ/OFS-T0                 | Kit per fissaggio centrale senza targhetta   | 3,36        |      | 1                |
| 91455                               | EZ-P1                     | Kit per fissaggio centrale                   | 2,46        |      | 1                |
| 81622                               | EZ-T0                     | Kit per fissaggio centrale                   | 3,36        |      | 1                |
| 225356                              | FS-SOND-ERSTBESTELLUNG-P3 | Targh. speciale prima fornitura separata     | 45,75       |      | 5                |
| 225355                              | FS-SOND-ERSTBESTELLUNG-T0 | Targh. speciale prima fornitura separata     | 45,75       |      | 5                |
| 45062                               | H1-T5                     | Coprimorsetti                                | 4,18        |      | 1                |
| 93828                               | H3-T0                     | Protezione a cuffia                          | 8,71        |      | 1                |
| 45063                               | HZ-T5                     | Estensione coprimorsetti                     | 3,44        |      | 1                |
| 200184                              | H-T8                      | Kit coprimorsetti                            | 187,47      |      | 6                |
| 91114                               | IVS-T0                    | Accessorio per versione modulare             | 6,71        |      | 1                |
| 207451                              | K-CI-K1/2                 | Morsetto N, PE                               | 2,57        |      | 20               |
| 206916                              | K-CI-K4                   | Morsetto N, PE                               | 4,98        |      | 20               |
| 218488                              | K-CI-K5                   | Morsetto N, PE                               | 16,29       |      | 20               |
| 43655                               | KNB-RT-T0                 | Maniglia rossa                               | 2,57        |      | 10               |
| 38909                               | KNB-T0                    | Maniglia nera                                | 2,46        |      | 10               |
| 86709                               | S-T0                      | Comando a chiave                             | 59,01       |      | 1                |
| 50974                               | SVA-T3                    | Blocco con chiave                            | 89,08       |      | 1                |
| 60265                               | SVB-SW-T0                 | Maniglia int. generale nera                  | 11,03       |      | 1                |
| 57892                               | SVB-T0                    | Maniglia int. generale emergenza             | 11,03       |      | 1                |
| 50975                               | SVC-T3                    | Comando con blocco lucchet.                  | 33,07       |      | 1                |
| 19925                               | UV-T0                     | Dispositivo di blocco con N e PE             | 5,36        |      | 1                |
| 65011                               | V/EA/SVB-SW-T0            | Kit per int. generale                        | 21,49       |      | 1                |
| 45064                               | V/EA/SVB-SW-T5            | Kit per int. generale                        | 37,76       |      | 1                |
| 62638                               | V/EA/SVB-T0               | Kit per int. generale con emergenza          | 21,49       |      | 1                |
| 45065                               | V/EA/SVB-T5               | Kit per int. generale con emergenza          | 37,76       |      | 1                |
| 89082                               | VR-T0                     | Ghiera di blocco per STO                     | 3,36        |      | 1                |
| 50987                               | VR-T3                     | Ghiera di blocco per SVA (C) (V)             | 10,60       |      | 1                |
| 27044                               | ZAV-T0                    | Prolunga albero                              | 1,61        |      | 10               |
| 22297                               | ZFS60-P3                  | Portatarghetta completo neutro, incisibile   | 4,18        |      | 25               |
| 19924                               | ZFS60-T0                  | Portatarghetta completo neutro, incisibile   | 3,36        |      | 25               |
| 65754                               | ZFS68-P3                  | Portatarghetta completo dicitura in italiano | 6,75        |      | 25               |
| 65751                               | ZFS68-T0                  | Portatarghetta completo dicitura in italiano | 5,11        |      | 25               |
| 27043                               | ZFSX-P3                   | Portatarghetta                               | 2,46        |      | 25               |
| 24670                               | ZFSX-T0                   | Portatarghetta                               | 1,68        |      | 25               |
| 22298                               | ZVV-T0                    | Prolunga dispositivo di blocco               | 2,46        |      | 10               |

**ELEMENTI DI COMANDO E SEGNALAZIONE  
RMQ TITAN**  
Composizione del sistema

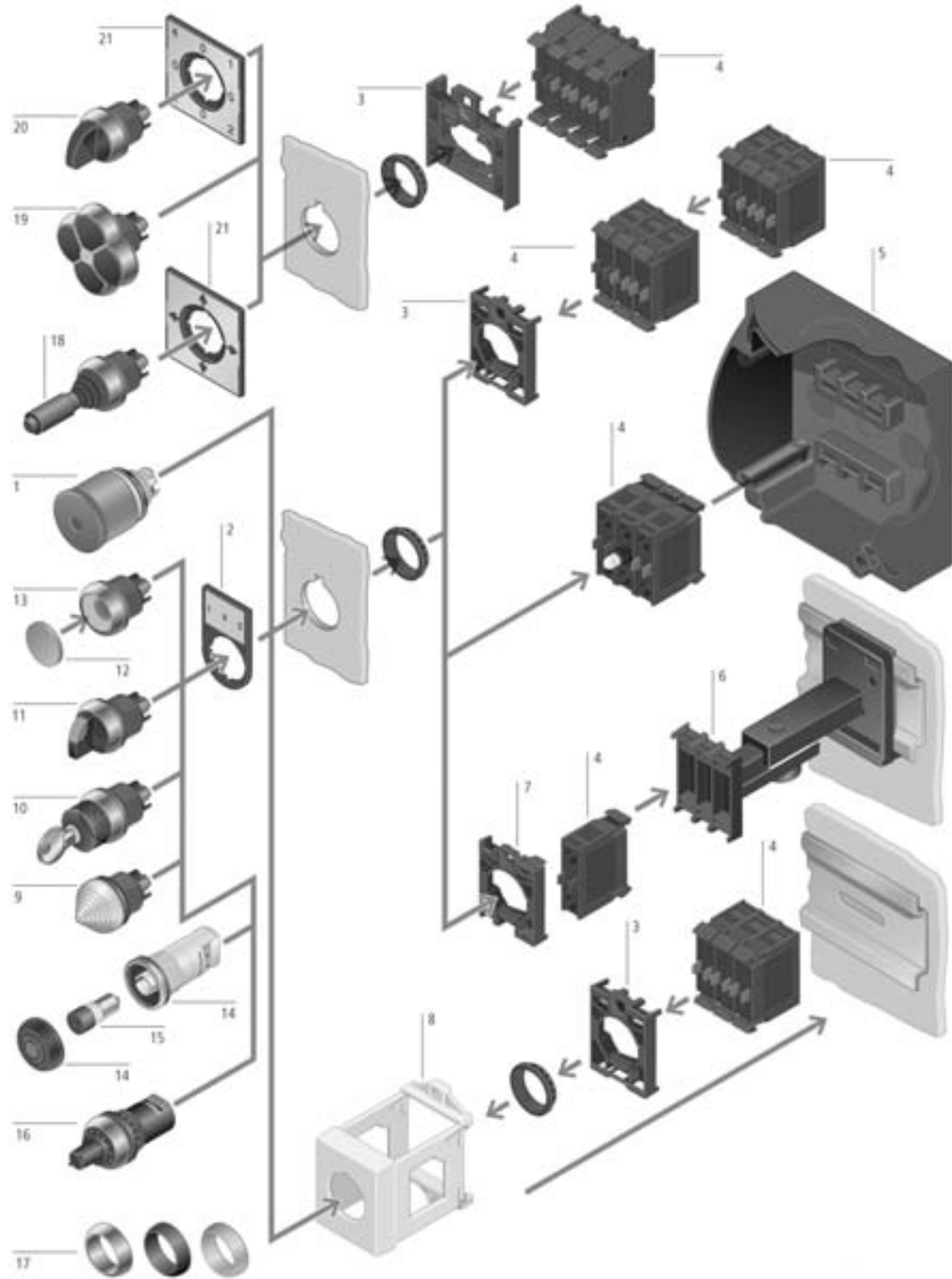

- |                            |                                |                          |
|----------------------------|--------------------------------|--------------------------|
| 1 Pulsanti di emergenza    | 8 Adattatore IVS per guida DIN | 16 Potenziometri         |
| 2 Porta etichetta          | 9 Indicatori luminosi          | 17 Anelli frontali       |
| 3 Adattatore di fissaggio  | 10 Pulsanti a chiave           | 18 Joystick              |
| 4 Elementi di contatto     | 11 Selettori                   | 19 Selettori 4 posizioni |
| 4 Elementi LED             | 12 Capsule/lenti               | 20 Selettori 4 posizioni |
| 5 Incapsulamento           | 13 Pulsanti                    | 21 Targhette             |
| 6 Clip telescopica         | 14 Segnalatori acustici        |                          |
| 7 Adattatore di centratura | 15 Buzzer                      |                          |

| Codice                                    | Tipo              | Descrizione   | Prezzo<br>€ | Note | Conf.<br>[pezzi] |
|---|-------------------|---|-------------|------|------------------|
| <b>ELEMENTI DI COMANDO E SEGNALAZIONE</b> |                   |   |             |      |                  |
|   |                   | RMQ Titan con anello frontale color titanio                   |             |      |                  |
| 229015                                    | M22-AMC           | Base per segnalatore acustico IP40                            | 12,62       |      | 10               |
| 279413                                    | M22-D4-*.*        | Pulsante quadruplo tasti neri personalizzabili                | 50,80       |      | 1                |
| 279411                                    | M22-D4-S          | Pulsante quadruplo tasti neri                                 | 50,80       |      | 1                |
| 286336                                    | M22-D4-S-X7       | Pulsante quadruplo tasti neri con frecce direzionali          | 50,80       |      | 1                |
| 216600                                    | M22-D-B           | Pulsante a filo ghiera, impulso, blu                          | 6,83        |      | 10               |
| 226770                                    | M22-DDL*-*.*      | Pulsante doppio (luminoso), impulso, colore-simbolo1-simbolo2 | 16,86       |      | 5                |
| 284814                                    | M22-DDLF-GR-X1/X0 | Pulsante doppio luminoso piatto verde rosso                   | 16,87       |      | 1                |
| 284816                                    | M22-DDLF-WS-X1/X0 | Pulsante doppio luminoso piatto bianco nero                   | 16,87       |      | 1                |
| 216698                                    | M22-DDLGR         | Pulsante doppio (luminoso), impulso, v/r                      | 16,03       |      | 5                |
| 216702                                    | M22-DDLGR-GB1/GB0 | Pulsante doppio (luminoso), impulso, v/r, START STOP          | 16,86       |      | 5                |
| 216700                                    | M22-DDLGR-X1/X0   | Pulsante doppio (luminoso), impulso, v/r, I O                 | 16,86       |      | 5                |
| 284830                                    | M22-DDLM-GR-X1/X0 | Pulsante doppio luminoso arresto sporgente verde rosso        | 18,08       |      | 1                |
| 284832                                    | M22-DDLM-WS-X1/X0 | Pulsante doppio luminoso arresto sporgente bianco nero        | 18,08       |      | 1                |
| 218145                                    | M22-DL-S-X4/X5    | Pulsante doppio (luminoso), impulso, n/h, +                   | 16,86       |      | 5                |
| 216710                                    | M22-DL-S-X7/X7    | Pulsante doppio (luminoso), impulso, n/h, FRECCIE             | 16,86       |      | 5                |
| 216704                                    | M22-DL-WS         | Pulsante doppio (luminoso), impulso, b/n                      | 16,03       |      | 5                |
| 216708                                    | M22-DLWS-GB1/GB0  | Pulsante doppio (luminoso), impulso, b/n, START STOP          | 16,86       |      | 5                |
| 216706                                    | M22-DLWS-X1/X0    | Pulsante doppio (luminoso), impulso, b/n, I O                 | 16,86       |      | 5                |
| 284818                                    | M22-DDLF*-*.*     | Pulsante doppio (luminoso), personalizzabile                  | 16,87       |      | 1                |
| 216596                                    | M22-D-G           | Pulsante a filo ghiera, impulso, verde                        | 6,83        |      | 10               |
| 132671                                    | M22-D-GR          | Pulsante a filo ghiera, impulso, grigio                       | 6,83        |      | 10               |
| 220921                                    | M22-DG-X          | Pulsante con anello guardia, impulso, senza capsula           | 10,60       |      | 5                |
| 230961                                    | M22-DGLX          | Pulsante luminoso con anello guardia, impulso, senza capsula  | 17,66       |      | 5                |
| 216607                                    | M22-D-G-X1        | Pulsante a filo ghiera, impulso, verde, I                     | 7,13        |      | 10               |
| 216649                                    | M22-DH-B          | Pulsante sporgente, impulso, blu                              | 8,48        |      | 5                |
| 216643                                    | M22-DH-G          | Pulsante sporgente, impulso, verde                            | 8,48        |      | 5                |
| 216657                                    | M22-DH-G-X1       | Pulsante sporgente, impulso, verde, I                         | 8,73        |      | 5                |
| 216641                                    | M22-DH-R          | Pulsante sporgente, impulso, rosso                            | 8,48        |      | 5                |
| 216655                                    | M22-DH-R-X0       | Pulsante sporgente, impulso, rosso, O                         | 8,73        |      | 5                |
| 216636                                    | M22-DH-S          | Pulsante sporgente, impulso, nero                             | 8,48        |      | 5                |
| 216659                                    | M22-DH-S-X0       | Pulsante sporgente, impulso, nero, O                          | 8,73        |      | 5                |
| 216638                                    | M22-DH-W          | Pulsante sporgente, impulso, bianco                           | 8,48        |      | 5                |
| 216661                                    | M22-DH-W-X1       | Pulsante sporgente, impulso, bianco, I                        | 8,73        |      | 5                |
| 216646                                    | M22-DH-Y          | Pulsante sporgente, impulso, giallo                           | 8,47        |      | 5                |
| 286338                                    | M22-DI4-S-X7      | Pulsante quadruplo interbloccato                              | 56,77       |      | 1                |
| 286340                                    | M22-DI4-*.*       | Pulsante quadruplo interbloccato personalizzabile             | 56,77       |      | 1                |
| 167429                                    | M22-DL-A          | Pulsante luminoso a filo ghiera, impulso, ambra               | 10,07       |      | 10               |
| 216931                                    | M22-DL-B          | Pulsante luminoso a filo ghiera, impulso, blu                 | 10,07       |      | 10               |
| 216927                                    | M22-DL-G          | Pulsante luminoso a filo ghiera, impulso, verde               | 10,07       |      | 10               |
| 216938                                    | M22-DL-G-X1       | Pulsante luminoso a filo ghiera, impulso, verde, I            | 10,07       |      | 10               |
| 167433                                    | M22-DLH-A         | Pulsante luminoso sporgente, impulso, ambra                   | 11,51       |      | 5                |
| 216973                                    | M22-DLH-B         | Pulsante luminoso sporgente, impulso, blu                     | 11,51       |      | 5                |
| 216969                                    | M22-DLH-G         | Pulsante luminoso sporgente, impulso, verde                   | 11,51       |      | 5                |
| 216977                                    | M22-DLH-G-X1      | Pulsante luminoso sporgente, impulso, verde, I                | 11,51       |      | 5                |
| 216967                                    | M22-DLH-R         | Pulsante luminoso sporgente, impulso, rosso                   | 11,51       |      | 5                |
| 216975                                    | M22-DLH-R-X0      | Pulsante luminoso sporgente, impulso, rosso, O                | 11,51       |      | 5                |
| 216965                                    | M22-DLH-W         | Pulsante luminoso sporgente, impulso, bianco                  | 11,51       |      | 5                |
| 216979                                    | M22-DLH-W-X0      | Pulsante luminoso sporgente, impulso, bianco, O               | 11,51       |      | 5                |
| 216981                                    | M22-DLH-W-X1      | Pulsante luminoso sporgente, impulso, bianco, I               | 11,51       |      | 5                |
| 216971                                    | M22-DLH-Y         | Pulsante luminoso sporgente, impulso, giallo                  | 11,51       |      | 5                |
| 216925                                    | M22-DL-R          | Pulsante luminoso a filo ghiera, impulso, rosso               | 10,07       |      | 10               |
| 216936                                    | M22-DL-R-X0       | Pulsante luminoso a filo ghiera, impulso, rosso, O            | 10,07       |      | 10               |
| 216922                                    | M22-DL-W          | Pulsante luminoso a filo ghiera, impulso, bianco              | 10,07       |      | 10               |
| 216940                                    | M22-DL-W-X0       | Pulsante luminoso a filo ghiera, impulso, bianco, O           | 10,07       |      | 10               |
| 216942                                    | M22-DL-W-X1       | Pulsante luminoso a filo ghiera, impulso, bianco, I           | 10,07       |      | 10               |
| 216933                                    | M22-DL-X          | Pulsante luminoso a filo ghiera, impulso, senza capsula       | 8,64        |      | 10               |
| 216929                                    | M22-DL-Y          | Pulsante luminoso a filo ghiera, impulso, giallo              | 10,05       |      | 10               |
| 216716                                    | M22-DP-G          | Pulsante a fungo neutro, impulso, verde                       | 11,73       |      | 5                |
| 216734                                    | M22-DP-G-X        | Pulsante a fungo, impulso, verde, senza capsula               | 10,26       |      | 5                |
| 216722                                    | M22-DP-G-X1       | Pulsante a fungo, impulso, verde, I                           | 11,86       |      | 5                |
| 216714                                    | M22-DP-R          | Pulsante a fungo neutro, impulso, rosso                       | 11,73       |      | 5                |
| 216731                                    | M22-DP-R-X        | Pulsante a fungo, impulso, rosso, senza capsula               | 10,26       |      | 5                |
| 216720                                    | M22-DP-R-X0       | Pulsante a fungo, impulso, rosso, O                           | 11,86       |      | 5                |
| 216712                                    | M22-DP-S          | Pulsante a fungo neutro, impulso, nero                        | 11,73       |      | 5                |
| 216728                                    | M22-DP-S-X        | Pulsante a fungo, impulso, nero, senza capsula                | 10,26       |      | 5                |
| 216724                                    | M22-DP-S-X0       | Pulsante a fungo, impulso, nero, O                            | 11,86       |      | 5                |
| 216726                                    | M22-DP-W-X1       | Pulsante a fungo, impulso, nero/bianco, I                     | 11,86       |      | 5                |
| 216718                                    | M22-DP-Y          | Pulsante a fungo neutro, impulso, giallo                      | 11,73       |      | 5                |
| 216737                                    | M22-DP-Y-X        | Pulsante a fungo, impulso, giallo, senza capsula              | 10,26       |      | 5                |
| 216594                                    | M22-D-R           | Pulsante a filo ghiera, impulso, rosso                        | 6,83        |      | 10               |
| 216623                                    | M22-DR-B          | Pulsante a filo ghiera, permanente, blu                       | 12,72       |      | 5                |
| 216619                                    | M22-DR-G          | Pulsante a filo ghiera, permanente, verde                     | 12,72       |      | 5                |
| 216630                                    | M22-DR-G-X1       | Pulsante a filo ghiera, permanente, verde, I                  | 13,73       |      | 5                |
| 216673                                    | M22-DRH-B         | Pulsante sporgente, permanente, blu                           | 15,52       |      | 5                |
| 216669                                    | M22-DRH-G         | Pulsante sporgente, permanente, verde                         | 15,52       |      | 5                |
| 216677                                    | M22-DRH-G-X1      | Pulsante sporgente, permanente, verde, I                      | 15,52       |      | 5                |
| 216697                                    | M22-DRH-R         | Pulsante sporgente, permanente, rosso                         | 15,52       |      | 5                |
| 216675                                    | M22-DRH-R-X0      | Pulsante sporgente, permanente, rosso, O                      | 16,52       |      | 5                |
| 216663                                    | M22-DRH-S         | Pulsante sporgente, permanente, nero                          | 15,52       |      | 5                |
| 216679                                    | M22-DRH-S-X0      | Pulsante sporgente, permanente, nero, O                       | 16,52       |      | 5                |
| 216665                                    | M22-DRH-W         | Pulsante sporgente, permanente, bianco                        | 15,53       |      | 5                |
| 216681                                    | M22-DRH-W-X1      | Pulsante sporgente, permanente, bianco, I                     | 16,52       |      | 5                |
| 216671                                    | M22-DRH-Y         | Pulsante sporgente, permanente, giallo                        | 15,53       |      | 5                |
| 216952                                    | M22-DRL-B         | Pulsante luminoso a filo ghiera, permanente, blu              | 21,94       |      | 5                |
| 216948                                    | M22-DRL-G         | Pulsante luminoso a filo ghiera, permanente, verde            | 21,94       |      | 5                |
| 216959                                    | M22-DRLG-X1       | Pulsante luminoso a filo ghiera, permanente, verde, I         | 23,29       |      | 5                |
| 216802                                    | M22-DRLH-B        | Pulsante luminoso sporgente, permanente, blu                  | 25,44       |      | 5                |
| 216796                                    | M22-DRLH-G        | Pulsante luminoso sporgente, permanente, verde                | 25,44       |      | 5                |
| 216805                                    | M22-DRLH-G-X1     | Pulsante luminoso sporgente, permanente, verde, I             | 26,69       |      | 5                |
| 216789                                    | M22-DRLH-R        | Pulsante luminoso sporgente, permanente, rosso                | 25,44       |      | 5                |
| 216804                                    | M22-DRLH-R-X0     | Pulsante luminoso sporgente, permanente, rosso, O             | 26,69       |      | 5                |
| 216788                                    | M22-DRLH-W        | Pulsante luminoso sporgente, permanente, bianco               | 25,44       |      | 5                |
| 216806                                    | M22-DRLH-W-X0     | Pulsante luminoso sporgente, permanente, bianco, O            | 26,69       |      | 5                |
| 216807                                    | M22-DRLH-W-X1     | Pulsante luminoso sporgente, permanente, bianco, I            | 26,69       |      | 5                |
| 216799                                    | M22-DRLH-Y        | Pulsante luminoso sporgente, permanente, giallo               | 25,44       |      | 5                |
| 216946                                    | M22-DRL-R         | Pulsante luminoso a filo ghiera, permanente, rosso            | 21,94       |      | 5                |
| 216957                                    | M22-DRLR-X0       | Pulsante luminoso a filo ghiera, permanente, rosso, O         | 23,29       |      | 5                |
| 216944                                    | M22-DRL-W         | Pulsante luminoso a filo ghiera, permanente, bianco           | 21,94       |      | 5                |
| 216961                                    | M22-DRLW-X0       | Pulsante luminoso a filo ghiera, permanente, bianco, O        | 23,29       |      | 5                |
| 216963                                    | M22-DRLW-X1       | Pulsante luminoso a filo ghiera, permanente, bianco, I        | 23,29       |      | 5                |
| 216954                                    | M22-DRLX          | Pulsante luminoso a filo ghiera, permanente, senza capsula    | 19,48       |      | 5                |
| 216950                                    | M22-DRL-Y         | Pulsante luminoso a filo ghiera, permanente, giallo           | 21,94       |      | 5                |
| 216747                                    | M22-DRP-G         | Pulsante a fungo neutro, permanente, verde                    | 16,54       |      | 5                |
| 216765                                    | M22-DRP-G-X       | Pulsante a fungo, permanente, verde, senza capsula            | 15,11       |      | 5                |
| 216753                                    | M22-DRP-G-X1      | Pulsante a fungo, permanente, verde, I                        | 17,48       |      | 5                |

| Codice | Tipo            | Descrizione   | Prezzo<br>€ | Note | Conf.<br>[pezzi] |
|--------|-----------------|---|-------------|------|------------------|
| 216745 | M22-DRP-R       | Pulsante a fungo neutro, permanente, rosso                                  | 16,54       |      | 5                |
| 216762 | M22-DRP-R-X     | Pulsante a fungo, permanente, rosso, senza capsula                          | 15,11       |      | 5                |
| 216751 | M22-DRP-R-X0    | Pulsante a fungo, permanente, rosso, O                                      | 17,48       |      | 5                |
| 216743 | M22-DRP-S       | Pulsante a fungo neutro, permanente, nero                                   | 16,54       |      | 5                |
| 216759 | M22-DRP-S-X     | Pulsante a fungo, permanente, nero, senza capsula                           | 15,11       |      | 5                |
| 216755 | M22-DRP-S-X0    | Pulsante a fungo, permanente, nero, O                                       | 17,48       |      | 5                |
| 216757 | M22-DRP-W-X1    | Pulsante a fungo, permanente, nero/bianco, I                                | 17,48       |      | 5                |
| 216749 | M22-DRP-Y       | Pulsante a fungo neutro, permanente, giallo                                 | 16,54       |      | 5                |
| 216768 | M22-DRP-YX      | Pulsante a fungo, permanente, giallo, senza capsula                         | 15,11       |      | 5                |
| 216617 | M22-DR-R        | Pulsante a filo ghiera, permanente, rosso                                   | 12,72       |      | 5                |
| 216628 | M22-DR-R-X0     | Pulsante a filo ghiera, permanente, rosso, O                                | 13,73       |      | 5                |
| 216613 | M22-DR-S        | Pulsante a filo ghiera, permanente, nero                                    | 12,72       |      | 5                |
| 216632 | M22-DR-S-X0     | Pulsante a filo ghiera, permanente, nero, O                                 | 13,73       |      | 5                |
| 216615 | M22-DR-W        | Pulsante a filo ghiera, permanente, bianco                                  | 12,72       |      | 5                |
| 216634 | M22-DR-W-X1     | Pulsante a filo ghiera, permanente, bianco, I                               | 13,73       |      | 5                |
| 216625 | M22-DR-X        | Pulsante a filo ghiera, permanente, senza capsula                           | 11,09       |      | 5                |
| 216605 | M22-D-R-X0      | Pulsante a filo ghiera, impulso, rosso, O                                   | 7,13        |      | 10               |
| 216621 | M22-DR-Y        | Pulsante a filo ghiera, permanente, giallo                                  | 12,72       |      | 5                |
| 216590 | M22-D-S         | Pulsante a filo ghiera, impulso, nero                                       | 6,83        |      | 10               |
| 216609 | M22-D-S-X0      | Pulsante a filo ghiera, impulso, nero, O                                    | 7,13        |      | 10               |
| 216592 | M22-D-W         | Pulsante a filo ghiera, impulso, bianco                                     | 6,83        |      | 10               |
| 216611 | M22-D-W-X1      | Pulsante a filo ghiera, impulso, bianco, I                                  | 7,13        |      | 10               |
| 101673 | M22-D-W-X11     | Pulsante a filo ghiera, impulso, bianco, con simbolo                        | 9,68        |      | 1                |
| 216602 | M22-D-X         | Pulsante a filo ghiera, impulso, senza capsula                              | 5,27        |      | 10               |
| 216598 | M22-D-Y         | Pulsante a filo ghiera, impulso, giallo                                     | 6,83        |      | 10               |
| 254833 | M22-DZ-B        | Pulsante di Reset, blu  | 10,70       |      | 10               |
| 254834 | M22-DZ-B-GB14   | Pulsante di Reset, blu, scritta RESET                                       | 11,74       |      | 10               |
| 254835 | M22-DZ-X        | Pulsante di Reset, senza capsula  | 9,12        |      | 10               |
| 153567 | M22-DLVHS-W-MCC | Pulsante lucchettabile per cassetto MCC                                     | 14,98       | N    | 1                |
| 164374 | M22-LA          | Indicatore luminoso piatto, ambrato   | 6,88        |      | 10               |
| 216775 | M22-LB          | Indicatore luminoso piatto, blu   | 5,97        |      | 10               |
| 216911 | M22-LC-B        | Indicatore luminoso compatto, piatto, blu                                   | 12,61       |      | 10               |
| 216909 | M22-LC-G        | Indicatore luminoso compatto, piatto, verde                                 | 12,61       |      | 10               |
| 216918 | M22-LCH-B       | Indicatore luminoso compatto, sporgente, blu                                | 14,15       |      | 10               |
| 216916 | M22-LCH-G       | Indicatore luminoso compatto, sporgente, verde                              | 14,15       |      | 10               |
| 216915 | M22-LCH-R       | Indicatore luminoso compatto, sporgente, rosso                              | 14,15       |      | 10               |
| 216914 | M22-LCH-W       | Indicatore luminoso compatto, sporgente, bianco                             | 14,15       |      | 10               |
| 216917 | M22-LCH-Y       | Indicatore luminoso compatto, sporgente, giallo                             | 14,15       |      | 10               |
| 216908 | M22-LC-R        | Indicatore luminoso compatto, piatto, rosso                                 | 12,61       |      | 10               |
| 216907 | M22-LC-W        | Indicatore luminoso compatto, piatto, bianco                                | 12,61       |      | 10               |
| 216912 | M22-LC-X        | Indicatore luminoso compatto, piatto, senza lente                           | 11,19       |      | 10               |
| 216910 | M22-LC-Y        | Indicatore luminoso compatto, piatto, giallo                                | 12,61       |      | 10               |
| 216773 | M22-LG          | Indicatore luminoso piatto, verde   | 5,97        |      | 10               |
| 216782 | M22-LH-B        | Indicatore luminoso sporgente, blu  | 7,50        |      | 10               |
| 216780 | M22-LH-G        | Indicatore luminoso sporgente, verde  | 7,50        |      | 10               |
| 216779 | M22-LH-R        | Indicatore luminoso sporgente, rosso  | 7,50        |      | 10               |
| 216778 | M22-LH-W        | Indicatore luminoso sporgente, bianco                                       | 7,50        |      | 10               |
| 216781 | M22-LH-Y        | Indicatore luminoso sporgente, giallo                                       | 7,50        |      | 10               |
| 216772 | M22-LR          | Indicatore luminoso piatto, rosso   | 5,97        |      | 10               |
| 216771 | M22-LW          | Indicatore luminoso piatto, bianco  | 5,97        |      | 10               |
| 216776 | M22-LX          | Indicatore luminoso piatto, senza lente                                     | 4,54        |      | 10               |
| 216774 | M22-LY          | Indicatore luminoso piatto, giallo  | 5,97        |      | 10               |
| 216876 | M22-PV          | Pulsante emergenza sblocco a trazione                                       | 21,38       |      | 5                |
| 152862 | M22-PV45P       | Pulsante emergenza diametro 45mm sblocco a trazione                         | 23,67       |      | 1                |
| 216878 | M22-PVL         | Pulsante emergenza, illuminato, sblocco a trazione                          | 28,81       |      | 5                |
| 263469 | M22-PVLT        | Pulsante emergenza, illuminato, sblocco a rotazione                         | 28,96       |      | 5                |
| 216879 | M22-PVS         | Pulsante emergenza chiave, Serratura MS1                                    | 53,80       |      | 5                |
| 216880 | M22-PVS-MS*     | Pulsante emergenza chiave, Serratura MS2-20                                 | 65,66       |      | 1                |
| 263467 | M22-PVT         | Pulsante emergenza sblocco a rotazione                                      | 22,20       |      | 5                |
| 121462 | M22-PVT45P      | Pulsante emergenza diametro 45mm sblocco a rotazione                        | 22,77       |      | 1                |
| 121464 | M22-PVT60P      | Pulsante emergenza diametro 60mm sblocco a rotazione                        | 25,16       |      | 1                |
| 121460 | M22-PVLT45P     | Pulsante emergenza diametro 45mm, illuminato, sblocco a rotazione           | 29,95       |      | 1                |
| 121461 | M22-PVLT60P     | Pulsante emergenza diametro 60mm, illuminato, sblocco a rotazione           | 32,35       |      | 1                |
| 121463 | M22-PVT45P-MPI  | Pulsante emergenza diametro 45mm sblocco a rotazione con segnalazione stato | 34,75       |      | 1                |
| 121465 | M22-PVT60P-MPI  | Pulsante emergenza diametro 60mm sblocco a rotazione con segnalazione stato | 38,94       |      | 1                |
| 121466 | M22-PVS45P-RS   | Pulsante emergenza chiave diametro 45mm, Serratura Ronis                    | 53,92       |      | 1                |
| 121467 | M22-PVS60P-RS   | Pulsante emergenza chiave diametro 60mm, Serratura Ronis                    | 59,90       |      | 1                |
| 121468 | M22-PVS45P-MS1  | Pulsante emergenza chiave diametro 45mm, Serratura MS1                      | 53,92       |      | 1                |
| 121469 | M22-PVS60P-MS1  | Pulsante emergenza chiave diametro 60mm, Serratura MS1                      | 59,90       |      | 1                |
| 121470 | M22-PVS45P-MS*  | Pulsante emergenza chiave diametro 45mm, Serratura MS2-20                   | 65,89       |      | 1                |
| 121471 | M22-PVS60P-MS*  | Pulsante emergenza chiave diametro 60mm, Serratura MS2-20                   | 73,68       |      | 1                |
| 229493 | M22-R100K       | Potenzimetro 100 kW   | 60,09       |      | 1                |
| 229491 | M22-R10K        | Potenzimetro anello titanio 10 Kw x DILET_ETR4-70                           | 60,09       |      | 1                |
| 229489 | M22-R1K         | Potenzimetro 1 kW   | 60,09       |      | 1                |
| 229494 | M22-R470K       | Potenzimetro 470 kW   | 60,09       |      | 1                |
| 229492 | M22-R47K        | Potenzimetro 47 kW  | 60,09       |      | 1                |
| 229490 | M22-R47         | Potenzimetro 4,7 kW   | 60,09       |      | 1                |
| 263371 | M22-R**         | Potenzimetro personalizzabile   | 64,53       |      | 1                |
| 107413 | M22-RJ45-SA     | Porta RJ45  | 36,66       |      | 1                |
| 229528 | M22S-PV         | Pulsante emergenza nero, sblocco a trazione                                 | 21,38       |      | 5                |
| 230962 | M22S-PVL        | Pulsante emergenza nero, illuminato, sblocco a trazione                     | 28,81       |      | 5                |
| 147539 | M22-USB         | Porta USB tipo USB3.0   | 74,09       | N    | 1                |
| 107412 | M22-USB-SA      | Porta USB con cavo di collegamento L 60cm USB3.0                            | 75,12       | N    | 1                |
| 147543 | M22-USB-SA-150  | Porta USB con cavo di collegamento L 60cm USB3.0                            | 75,29       | N    | 1                |
| 216853 | M22-W           | Selettore a manopola, 2 pos., impulso                                       | 15,85       |      | 5                |
| 216861 | M22-W3          | Selettore a manopola, 3 pos., impulso                                       | 16,54       |      | 5                |
| 289195 | M22-WJ2H        | Joystick 2 posizioni instabili movimento orizzontale                        | 51,47       |      | 1                |
| 111508 | M22-WJ2H-2P     | Joystick doppia posizione instabile per direzione con movimento orizzontale | 60,89       |      | 1                |
| 289196 | M22-WJ2V        | Joystick 2 posizioni instabili movimento verticale                          | 51,47       |      | 1                |
| 111507 | M22-WJ2V-2P     | Joystick doppia posizione instabile per direzione con movimento verticale   | 60,89       |      | 1                |
| 279417 | M22-WJ4         | Joystick 4 posizioni instabili  | 52,95       |      | 1                |
| 110836 | M22-WJ4-2P      | Joystick doppia posizione instabile per tutte le 4 direzioni                | 60,89       |      | 1                |
| 216865 | M22-WK          | Selettore a leva, 2 pos., impulso, 40°                                      | 15,68       |      | 5                |
| 216870 | M22-WK3         | Selettore a leva, 3 pos., impulso, 40°                                      | 15,69       |      | 5                |
| 216874 | M22-WKV         | Selettore a leva, 2 pos. (V), permanente, 60°                               | 15,69       |      | 5                |
| 216841 | M22-WLK3-B      | Selettore luminoso leva, 3 pos., impulso, blu                               | 17,72       |      | 5                |
| 216837 | M22-WLK3-G      | Selettore luminoso leva, 3 pos., impulso, verde                             | 17,72       |      | 5                |
| 216835 | M22-WLK3-R      | Selettore luminoso leva, 3 pos., impulso, rosso                             | 17,72       |      | 5                |
| 216833 | M22-WLK3-W      | Selettore luminoso leva, 3 pos., impulso, bianco                            | 17,72       |      | 5                |
| 216839 | M22-WLK3-Y      | Selettore luminoso leva, 3 pos., impulso, giallo                            | 17,72       |      | 5                |
| 216820 | M22-WLK-B       | Selettore luminoso leva, 2 pos., impulso, blu                               | 15,62       |      | 5                |
| 216816 | M22-WLK-G       | Selettore luminoso leva, 2 pos., impulso, verde                             | 15,62       |      | 5                |
| 216814 | M22-WLK-R       | Selettore luminoso leva, 2 pos., impulso, rosso                             | 15,62       |      | 5                |
| 284397 | M22-WLKV-B      | Selettore luminoso 2 posizioni a V blu                                      | 15,62       |      | 1                |
| 284395 | M22-WLKV-G      | Selettore luminoso 2 posizioni a V verde                                    | 15,62       |      | 1                |
| 284394 | M22-WLKV-R      | Selettore luminoso 2 posizioni a V rosso                                    | 15,62       |      | 1                |
| 284393 | M22-WLKV-W      | Selettore luminoso 2 posizioni a V bianco                                   | 15,62       |      | 1                |
| 284396 | M22-WLKV-Y      | Selettore luminoso 2 posizioni a V giallo                                   | 15,62       |      | 1                |



| Codice                                   | Tipo               | Descrizione  | Prezzo<br>€ | Note | Conf.<br>[pezzi] |
|--|--------------------|--|-------------|------|------------------|
| 216812                                   | M22-WLK-W          | Selettore luminoso leva, 2 pos., impulso, bianco                   | 15,62       |      | 5                |
| 216818                                   | M22-WLK-Y          | Selettore luminoso leva, 2 pos., impulso, giallo                   | 15,62       |      | 5                |
| 216855                                   | M22-WR             | Selettore a manopola, 2 pos., permanente                           | 15,85       |      | 5                |
| 226836                                   | M22-WR*            | Selettore a manopola, 2 pos.                                       | 15,85       |      | 5                |
| 216863                                   | M22-WR3            | Selettore a manopola, 3 pos., permanente                           | 16,54       |      | 5                |
| 226840                                   | M22-WR3*           | Selettore a manopola, 3 pos.                                       | 16,54       |      | 5                |
| 226838                                   | M22-WR3-X94        | Selettore a manopola, 3 pos., permanente                           | 16,54       |      | 5                |
| 289199                                   | M22-WRJ2H          | Joystick 2 posizioni stabili movimento orizzontale                 | 51,47       |      | 1                |
| 289240                                   | M22-WRJ2V          | Joystick 2 posizioni stabili movimento verticale                   | 51,47       |      | 1                |
| 279419                                   | M22-WR4            | Selettore con manopola 4 posizioni                                 | 28,72       |      | 1                |
| 279415                                   | M22-WRJ4           | Joystick 4 posizioni stabili                                       | 52,95       |      | 1                |
| 216867                                   | M22-WRK            | Selettore a leva, 2 pos., permanente, 60°                          | 15,68       |      | 10               |
| 216872                                   | M22-WRK3           | Selettore a leva, 3 pos., permanente, 60°                          | 15,68       |      | 5                |
| 217436                                   | M22-WRK3*          | Selettore a leva, 3 pos., perm./imp.                               | 15,68       |      | 5                |
| 279431                                   | M22-WRK4           | Selettore con leva 4 posizioni                                     | 28,72       |      | 1                |
| 217438                                   | M22-WRLK3-*/*      | Selettore luminoso leva, 3 pos., colore, perm./imp.                | 16,61       |      | 5                |
| 216851                                   | M22-WRLK3-B        | Selettore luminoso leva, 3 pos., permanente, blu                   | 16,61       |      | 5                |
| 216847                                   | M22-WRLK3-G        | Selettore luminoso leva, 3 pos., permanente, verde                 | 16,61       |      | 5                |
| 216845                                   | M22-WRLK3-R        | Selettore luminoso leva, 3 pos., permanente, rosso                 | 16,61       |      | 5                |
| 216843                                   | M22-WRLK3-W        | Selettore luminoso leva, 3 pos., permanente, bianco                | 16,61       |      | 5                |
| 216849                                   | M22-WRLK3-Y        | Selettore luminoso leva, 3 pos., permanente, giallo                | 16,61       |      | 5                |
| 216831                                   | M22-WRLK-B         | Selettore luminoso leva, 2 pos., permanente, blu                   | 15,62       |      | 5                |
| 216827                                   | M22-WRLK-G         | Selettore luminoso leva, 2 pos., permanente, verde                 | 15,62       |      | 5                |
| 216825                                   | M22-WRLK-R         | Selettore luminoso leva, 2 pos., permanente, rosso                 | 15,62       |      | 5                |
| 216823                                   | M22-WRLK-W         | Selettore luminoso leva, 2 pos., permanente, bianco                | 15,62       |      | 5                |
| 216829                                   | M22-WRLK-Y         | Selettore luminoso leva, 2 pos., permanente, giallo                | 15,62       |      | 5                |
| 216887                                   | M22-WRS            | Selettore chiave 2 pos., MS1, perm.                                | 43,19       |      | 5                |
| 216900                                   | M22-WRS3           | Selettore chiave 3 pos., MS1, permanente                           | 43,19       |      | 5                |
| 229094                                   | M22-WRS3-A*        | Selettore chiave 3 pos., MS1, perm./imp.                           | 43,19       |      | 5                |
| 216903                                   | M22-WRS3-MS*       | Selettore chiave 3 pos., MS1-20, perm./imp.                        | 56,49       |      | 1                |
| 217442                                   | M22-WRS3-MS*-A*    | Selettore chiave 3 pos., MS1-20, perm./imp.                        | 56,49       |      | 5                |
| 216905                                   | M22-WRS3-SA(*)*    | Selettore chiave 3 pos., speciale, permanente                      | 64,51       |      | 1                |
| 229092                                   | M22-WRS-A1         | Selettore chiave 2 pos., MS1, perm.                                | 43,19       |      | 5                |
| 216890                                   | M22-WRS-MS*        | Selettore chiave 2 pos., MS generico, permanente                   | 56,49       |      | 1                |
| 111781                                   | M22-WRS-MS3        | Selettore chiave 2 pos., MS3, perm.                                | 56,49       |      | 1                |
| 111783                                   | M22-WRS-MS4        | Selettore chiave 2 pos., MS4, perm.                                | 56,49       |      | 1                |
| 111785                                   | M22-WRS-MS5        | Selettore chiave 2 pos., MS5, perm.                                | 56,49       |      | 1                |
| 111787                                   | M22-WRS-MS6        | Selettore chiave 2 pos., MS6, perm.                                | 56,49       |      | 1                |
| 111788                                   | M22-WRS-MS7        | Selettore chiave 2 pos., MS7, perm.                                | 56,49       |      | 1                |
| 111789                                   | M22-WRS-MS8        | Selettore chiave 2 pos., MS8, perm.                                | 56,49       |      | 1                |
| 111775                                   | M22-WRS-MS10       | Selettore chiave 2 pos., MS10, perm.                               | 56,49       |      | 1                |
| 111779                                   | M22-WRS-MS20       | Selettore chiave 2 pos., MS20, perm.                               | 56,49       |      | 1                |
| 217440                                   | M22-WRS-MS*-A1     | Selettore chiave 2 pos., MS generico, permanente                   | 56,49       |      | 5                |
| 111780                                   | M22-WRS-MS2-A1     | Selettore chiave 2 pos., MS2, permanente                           | 56,49       |      | 1                |
| 111782                                   | M22-WRS-MS3-A1     | Selettore chiave 2 pos., MS3, permanente                           | 56,49       |      | 1                |
| 111784                                   | M22-WRS-MS4-A1     | Selettore chiave 2 pos., MS4, permanente                           | 56,49       |      | 1                |
| 111786                                   | M22-WRS-MS5-A1     | Selettore chiave 2 pos., MS5, permanente                           | 56,49       |      | 1                |
| 111776                                   | M22-WRS-MS10-A1    | Selettore chiave 2 pos., MS10, permanente                          | 56,49       |      | 1                |
| 216892                                   | M22-WRS-SA(*)*     | Selettore chiave 2 pos., speciale, perm.                           | 64,51       |      | 1                |
| 216859                                   | M22-WR-X91         | Selettore a manopola, 2 pos., perm., II                            | 15,85       |      | 5                |
| 216857                                   | M22-WR-X92         | Selettore a manopola, 2 pos., perm., AUTO HAND                     | 15,85       |      | 5                |
| 216881                                   | M22-WS             | Selettore chiave 2 pos., piatto, MS1, impulso, 40°                 | 43,19       |      | 1                |
| 216894                                   | M22-WS3            | Selettore chiave 3 pos., MS1, impulso                              | 43,19       |      | 1                |
| 216896                                   | M22-WS3-MS*        | Selettore chiave 3 pos., MS2-20, impulso                           | 56,49       |      | 1                |
| 216898                                   | M22-WS3-SA(*)*     | Selettore chiave 3 pos., speciale, impulso                         | 64,51       |      | 1                |
| 216883                                   | M22-WS-MS*         | Selettore chiave 2 pos., MS1, impulso                              | 56,49       |      | 1                |
| 216885                                   | M22-WS-SA(*)*      | Selettore chiave 2 pos., MS2-20, impulso                           | 64,51       |      | 1                |
| 229025                                   | M22-XAM            | Buzzer per segnalatore acustico IP40 - suono continuo              | 16,17       |      | 5                |
| 229028                                   | M22-XAMP           | Buzzer per segnalatore acustico IP40 - suono a impulsi             | 16,17       |      | 5                |
| RMQ Titan con anello frontale color nero |                    |  |             |      |                  |
| 271610                                   | M22G-XGPV          | Protezione per puls. Emergenza                                     | 13,37       |      | 1                |
| 279414                                   | M22S-D4-*-*        | Pulsante quadruplo tasti neri personalizzabili                     | 50,80       |      | 1                |
| 279412                                   | M22S-D4-S          | Pulsante quadruplo ghiera nera tasti neri                          | 50,80       |      | 1                |
| 286337                                   | M22S-D4-S-X7       | Pulsante quadruplo ghiera nera tasti neri con frecce direzionali   | 50,80       |      | 1                |
| 216601                                   | M22S-D-B           | Pulsante a filo ghiera nera, impulso, blu                          | 6,83        |      | 10               |
| 230350                                   | M22S-DDL*-*-*      | Pulsante doppio (luminoso), impulso, colore-simbolo1-simbolo2      | 16,86       |      | 5                |
| 284815                                   | M22S-DDLF-GR-X1/X0 | Pulsante doppio luminoso piatto verde rosso ghiera nera            | 16,87       |      | 1                |
| 284817                                   | M22S-DDLF-WS-X1/X0 | Pulsante doppio luminoso piatto bianco nero ghiera nera            | 16,87       |      | 1                |
| 216699                                   | M22S-DDLGR         | Pulsante doppio (luminoso), impulso, v/r                           | 16,03       |      | 5                |
| 216703                                   | M22S-DDLGR-GB1/GB0 | Pulsante doppio (luminoso), impulso, v/r, START STOP               | 16,86       |      | 5                |
| 216701                                   | M22S-DDLGR-X1/X0   | Pulsante doppio (luminoso), impulso, v/r, I O                      | 16,87       |      | 5                |
| 284831                                   | M22S-DDLM-GR-X1/X0 | Pulsante doppio luminoso arresto sporgente verde rosso ghiera nera | 18,08       |      | 1                |
| 284833                                   | M22S-DDLM-WS-X1/X0 | Pulsante doppio luminoso arresto sporgente bianco nero ghiera nera | 18,08       |      | 1                |
| 218146                                   | M22S-DDLS-X4/X5    | Pulsante doppio (luminoso), impulso, n/n, + -                      | 16,87       |      | 5                |
| 216711                                   | M22S-DDLS-X7/X7    | Pulsante doppio (luminoso), impulso, n/n, FRECCE                   | 16,87       |      | 5                |
| 216705                                   | M22S-DDLWS         | Pulsante doppio (luminoso), impulso, b/n                           | 16,03       |      | 5                |
| 216709                                   | M22S-DDLWS-GB1/GB0 | Pulsante doppio (luminoso), impulso, b/n, START STOP               | 16,87       |      | 5                |
| 216707                                   | M22S-DDLWS-X1/X0   | Pulsante doppio (luminoso), impulso, b/n, I O                      | 16,87       |      | 5                |
| 216597                                   | M22S-D-G           | Pulsante a filo ghiera nera, impulso, verde                        | 6,83        |      | 10               |
| 132672                                   | M22S-D-GR          | Pulsante a filo ghiera nera, impulso, grigio                       | 6,83        |      | 10               |
| 216608                                   | M22S-D-G-X1        | Pulsante a filo ghiera nera, impulso, verde, I                     | 7,13        | N    | 10               |
| 216650                                   | M22S-DH-B          | Pulsante sporgente ghiera nera, impulso, blu                       | 8,47        |      | 5                |
| 216645                                   | M22S-DH-G          | Pulsante sporgente ghiera nera, impulso, verde                     | 8,47        |      | 5                |
| 216658                                   | M22S-DH-G-X1       | Pulsante sporgente ghiera nera, impulso, verde, I                  | 8,73        |      | 5                |
| 216642                                   | M22S-DH-R          | Pulsante sporgente ghiera nera, impulso, rosso                     | 8,47        |      | 5                |
| 216656                                   | M22S-DH-R-X0       | Pulsante sporgente ghiera nera, impulso, rosso, O                  | 8,73        |      | 5                |
| 216637                                   | M22S-DH-S          | Pulsante sporgente ghiera nera, impulso, nero                      | 8,47        |      | 5                |
| 216660                                   | M22S-DH-S-X0       | Pulsante sporgente ghiera nera, impulso, nero, O                   | 8,73        |      | 5                |
| 216639                                   | M22S-DH-W          | Pulsante sporgente ghiera nera, impulso, bianco                    | 8,47        |      | 5                |
| 216662                                   | M22S-DH-W-X1       | Pulsante sporgente ghiera nera, impulso, bianco, I                 | 8,73        |      | 5                |
| 216647                                   | M22S-DH-Y          | Pulsante sporgente ghiera nera, impulso, giallo                    | 8,47        |      | 5                |
| 286339                                   | M22S-DI4-S-X7      | Pulsante quadruplo interbloccato ghiera nera                       | 56,77       |      | 1                |
| 286341                                   | M22S-DI4-*-*       | Pulsante quadruplo interbloccato ghiera nera personalizzabile      | 56,77       |      | 1                |
| 216932                                   | M22S-DL-B          | Pulsante luminoso a filo ghiera, impulso, blu                      | 10,05       |      | 10               |
| 216928                                   | M22S-DL-G          | Pulsante luminoso a filo ghiera, impulso, verde                    | 10,05       |      | 10               |
| 216939                                   | M22S-DL-G-X1       | Pulsante luminoso a filo ghiera, impulso, verde, I                 | 10,05       |      | 10               |
| 216974                                   | M22S-DLH-B         | Pulsante luminoso sporgente, impulso, blu                          | 11,51       |      | 5                |
| 216970                                   | M22S-DLH-G         | Pulsante luminoso sporgente, impulso, verde                        | 11,51       |      | 5                |
| 216978                                   | M22S-DLH-G-X1      | Pulsante luminoso sporgente, impulso, verde, I                     | 11,51       |      | 5                |
| 216968                                   | M22S-DLH-R         | Pulsante luminoso sporgente, impulso, rosso                        | 11,51       |      | 5                |
| 216976                                   | M22S-DLH-R-X0      | Pulsante luminoso sporgente, impulso, rosso, O                     | 11,51       |      | 5                |
| 216966                                   | M22S-DLH-W         | Pulsante luminoso sporgente, impulso, bianco                       | 11,51       |      | 5                |
| 216980                                   | M22S-DLH-W-X0      | Pulsante luminoso sporgente, impulso, bianco, O                    | 11,51       |      | 5                |
| 216982                                   | M22S-DLH-W-X1      | Pulsante luminoso sporgente, impulso, bianco, I                    | 11,51       |      | 5                |
| 216972                                   | M22S-DLH-Y         | Pulsante luminoso sporgente, impulso, giallo                       | 11,51       |      | 5                |
| 216926                                   | M22S-DL-R          | Pulsante luminoso a filo ghiera, impulso, rosso                    | 10,07       |      | 10               |
| 216937                                   | M22S-DL-R-X0       | Pulsante luminoso a filo ghiera, impulso, rosso, O                 | 10,07       |      | 10               |

| Codice | Tipo           | Descrizione   | Prezzo<br>€ | Note | Conf.<br>[pezzi] |
|--------|----------------|---|-------------|------|------------------|
| 216924 | M22S-DLW       | Pulsante luminoso a filo ghiera, impulso, bianco                                | 10,07       |      | 10               |
| 216941 | M22S-DLW-X0    | Pulsante luminoso a filo ghiera, impulso, bianco, O                             | 10,07       |      | 10               |
| 216943 | M22S-DLW-X1    | Pulsante luminoso a filo ghiera, impulso, bianco, I                             | 10,07       |      | 10               |
| 216935 | M22S-DLX       | Pulsante luminoso a filo ghiera, impulso, senza capsula                         | 8,64        |      | 10               |
| 216930 | M22S-DLY       | Pulsante luminoso a filo ghiera, impulso, giallo                                | 10,05       |      | 10               |
| 216717 | M22S-DP-G      | Pulsante fungo, impulso, verde  | 11,73       |      | 5                |
| 216736 | M22S-DP-G-X    | Pulsante fungo, impulso, verde, senza capsula                                   | 10,26       |      | 5                |
| 216723 | M22S-DP-G-X1   | Pulsante fungo, impulso, verde, I   | 11,86       |      | 5                |
| 216715 | M22S-DP-R      | Pulsante fungo, impulso, rosso  | 11,73       |      | 5                |
| 216733 | M22S-DP-R-X    | Pulsante fungo, impulso, rosso, senza capsula                                   | 10,26       |      | 5                |
| 216721 | M22S-DP-R-X0   | Pulsante fungo, impulso, rosso, O   | 11,86       |      | 5                |
| 216713 | M22S-DP-S      | Pulsante fungo, impulso, nero   | 11,73       |      | 5                |
| 216730 | M22S-DP-S-X    | Pulsante fungo, impulso, nero, senza capsula                                    | 10,26       |      | 5                |
| 216725 | M22S-DP-S-X0   | Pulsante fungo, impulso, nero, O  | 11,86       |      | 5                |
| 216727 | M22S-DP-W-X1   | Pulsante fungo con simbolo, impulso, nero/bianco                                | 11,86       |      | 5                |
| 216719 | M22S-DP-Y      | Pulsante fungo neutro, impulso, giallo  | 11,73       |      | 5                |
| 216739 | M22S-DP-YX     | Pulsante fungo, impulso, giallo, senza capsula                                  | 10,26       |      | 5                |
| 216595 | M22S-D-R       | Pulsante a filo ghiera nera, impulso, rosso                                     | 6,83        |      | 10               |
| 216624 | M22S-DR-B      | Pulsante a filo ghiera nera, permanente, blu                                    | 12,72       |      | 5                |
| 216620 | M22S-DR-G      | Pulsante a filo ghiera nera, permanente, verde                                  | 12,72       |      | 5                |
| 216631 | M22S-DR-G-X1   | Pulsante a filo ghiera nera, permanente, verde, I                               | 13,73       |      | 5                |
| 216674 | M22S-DRH-B     | Pulsante sporgente ghiera nera, permanente, blu                                 | 15,53       |      | 5                |
| 216670 | M22S-DRH-G     | Pulsante sporgente ghiera nera, permanente, verde, I                            | 15,53       |      | 5                |
| 216678 | M22S-DRH-G-X1  | Pulsante sporgente ghiera nera, permanente, verde, I                            | 16,52       |      | 5                |
| 216668 | M22S-DRH-R     | Pulsante sporgente ghiera nera, permanente, rosso                               | 15,53       |      | 5                |
| 216676 | M22S-DRH-R-X0  | Pulsante sporgente ghiera nera, permanente, rosso, O                            | 16,52       |      | 5                |
| 216664 | M22S-DRH-S     | Pulsante sporgente ghiera nera, permanente, nero                                | 15,53       |      | 5                |
| 216680 | M22S-DRH-S-X0  | Pulsante sporgente ghiera nera, permanente, nero, O                             | 16,52       |      | 5                |
| 216666 | M22S-DRH-W     | Pulsante sporgente ghiera nera, permanente, bianco                              | 15,53       |      | 5                |
| 216682 | M22S-DRH-W-X1  | Pulsante sporgente ghiera nera, permanente, bianco, I                           | 16,52       |      | 5                |
| 216672 | M22S-DRH-Y     | Pulsante sporgente ghiera nera, permanente, giallo                              | 15,53       |      | 5                |
| 216953 | M22S-DRLB      | Pulsante luminoso a filo ghiera, permanente, blu                                | 21,94       |      | 5                |
| 216949 | M22S-DRLG      | Pulsante luminoso a filo ghiera, permanente, verde                              | 21,94       |      | 5                |
| 216960 | M22S-DRLG-X1   | Pulsante luminoso a filo ghiera, permanente, verde, I                           | 23,29       |      | 5                |
| 216803 | M22S-DRLH-B    | Pulsante luminoso sporgente, permanente, blu                                    | 25,44       |      | 5                |
| 216798 | M22S-DRLH-G    | Pulsante luminoso sporgente, permanente, verde                                  | 25,44       |      | 5                |
| 216809 | M22S-DRLH-G-X1 | Pulsante luminoso sporgente, permanente, verde, I                               | 26,69       |      | 5                |
| 216792 | M22S-DRLH-R    | Pulsante luminoso sporgente, permanente, rosso                                  | 25,44       |      | 5                |
| 216808 | M22S-DRLH-R-X0 | Pulsante luminoso sporgente, permanente, rosso, O                               | 26,69       |      | 5                |
| 216791 | M22S-DRLH-W    | Pulsante luminoso sporgente, permanente, bianco                                 | 25,44       |      | 5                |
| 216810 | M22S-DRLH-W-X0 | Pulsante luminoso sporgente, permanente, bianco, O                              | 26,69       |      | 5                |
| 216811 | M22S-DRLH-W-X1 | Pulsante luminoso sporgente, permanente, bianco, I                              | 26,69       |      | 5                |
| 216801 | M22S-DRLH-Y    | Pulsante luminoso sporgente, permanente, giallo                                 | 25,44       |      | 5                |
| 216947 | M22S-DRLR      | Pulsante luminoso a filo ghiera, permanente, rosso                              | 21,94       |      | 5                |
| 216958 | M22S-DRLR-X0   | Pulsante luminoso a filo ghiera, permanente, rosso, O                           | 23,29       |      | 5                |
| 216945 | M22S-DRLW      | Pulsante luminoso a filo ghiera, permanente, bianco                             | 21,94       |      | 5                |
| 216962 | M22S-DRLW-X0   | Pulsante luminoso a filo ghiera, permanente, bianco, O                          | 23,29       |      | 5                |
| 216964 | M22S-DRLW-X1   | Pulsante luminoso a filo ghiera, permanente, bianco, I                          | 23,29       |      | 5                |
| 216956 | M22S-DRLX      | Pulsante luminoso a filo ghiera, permanente, senza capsula                      | 19,48       |      | 5                |
| 216951 | M22S-DRLY      | Pulsante luminoso a filo ghiera, permanente, giallo                             | 21,94       |      | 5                |
| 216748 | M22S-DRP-G     | Pulsante a fungo neutro, permanente, verde                                      | 16,54       |      | 5                |
| 216767 | M22S-DRP-G-X   | Pulsante a fungo, permanente, verde, senza capsula                              | 15,11       |      | 5                |
| 216754 | M22S-DRP-G-X1  | Pulsante a fungo, permanente, verde, I  | 17,48       |      | 5                |
| 216746 | M22S-DRP-R     | Pulsante a fungo neutro, permanente, rosso                                      | 16,54       |      | 5                |
| 216764 | M22S-DRP-R-X   | Pulsante a fungo, permanente, rosso, senza capsula                              | 15,11       |      | 5                |
| 216752 | M22S-DRP-R-X0  | Pulsante a fungo, permanente, rosso, O  | 17,48       |      | 5                |
| 216744 | M22S-DRP-S     | Pulsante a fungo neutro, permanente, nero                                       | 16,54       |      | 5                |
| 216761 | M22S-DRP-S-X   | Pulsante a fungo, permanente, nero, senza capsula                               | 15,11       |      | 5                |
| 216756 | M22S-DRP-S-X0  | Pulsante a fungo, permanente, nero, O   | 17,48       |      | 5                |
| 216758 | M22S-DRP-W-X1  | Pulsante a fungo, permanente, nero/bianco, I                                    | 17,48       |      | 5                |
| 216750 | M22S-DRP-Y     | Pulsante a fungo neutro, permanente, giallo                                     | 16,54       |      | 5                |
| 216770 | M22S-DRP-YX    | Pulsante a fungo, permanente, giallo, senza capsula                             | 15,11       |      | 5                |
| 216618 | M22S-DR-R      | Pulsante a filo ghiera nera, permanente, rosso                                  | 12,72       |      | 5                |
| 216629 | M22S-DR-R-X0   | Pulsante a filo ghiera nera, permanente, rosso, O                               | 13,73       |      | 5                |
| 216614 | M22S-DR-S      | Pulsante a filo ghiera nera, permanente, nero                                   | 12,72       |      | 5                |
| 216633 | M22S-DR-S-X0   | Pulsante a filo ghiera nera, permanente, nero, O                                | 13,73       |      | 5                |
| 216616 | M22S-DR-W      | Pulsante a filo ghiera nera, permanente, bianco                                 | 12,72       |      | 5                |
| 216635 | M22S-DR-W-X1   | Pulsante a filo ghiera nera, permanente, bianco, I                              | 13,73       |      | 5                |
| 216627 | M22S-DR-X      | Pulsante a filo ghiera nera, permanente, senza capsula                          | 11,09       |      | 5                |
| 216606 | M22S-D-R-X0    | Pulsante a filo ghiera, impulso, rosso, O                                       | 7,13        |      | 10               |
| 216622 | M22S-DR-Y      | Pulsante a filo ghiera nera, permanente, giallo                                 | 12,72       |      | 5                |
| 216591 | M22S-D-S       | Pulsante a filo ghiera nera, impulso, nero                                      | 6,83        |      | 10               |
| 216610 | M22S-D-S-X0    | Pulsante a filo ghiera nera, impulso, nero, O                                   | 7,13        |      | 10               |
| 216593 | M22S-D-W       | Pulsante a filo ghiera nera, impulso, bianco                                    | 6,83        |      | 10               |
| 216612 | M22S-D-W-X1    | Pulsante a filo ghiera nera, impulso, bianco, I                                 | 7,13        |      | 10               |
| 216604 | M22S-D-X       | Pulsante a filo ghiera nera, impulso, senza capsula                             | 5,27        |      | 10               |
| 216599 | M22S-D-Y       | Pulsante a filo ghiera nera, impulso, giallo                                    | 6,83        |      | 10               |
| 271540 | M22S-PVLT      | Pulsante nero con led luminoso per interruzione d'emergenza sblocco a rotazione | 28,96       |      | 1                |
| 271499 | M22S-PVT       | Pulsante nero per interruzione d'emergenza sblocco a rotazione                  | 22,20       |      | 1                |
| 232235 | M22S-R100K     | Potenzimetro anello nero 100 kW   | 60,09       |      | 1                |
| 232233 | M22S-R10K      | Potenzimetro anello nero 10 Kw x DILET_ETRA-70                                  | 60,09       |      | 1                |
| 232231 | M22S-R1K       | Potenzimetro anello nero 1 kW   | 60,09       |      | 1                |
| 232236 | M22S-R470K     | Potenzimetro anello nero 470 kW   | 60,09       |      | 1                |
| 232234 | M22S-R47K      | Potenzimetro anello nero 47 kW  | 60,09       |      | 1                |
| 232232 | M22S-R4K7      | Potenzimetro anello nero 4,7 kW   | 60,09       |      | 1                |
| 147541 | M22S-USB       | Porta USB ghiera nera, tipo USB3.0  | 74,09       |      | 1                |
| 147535 | M22S-USB-SA    | Porta USB con cavo di collegamento L 60cm USB3.0                                | 75,12       |      | 1                |
| 216854 | M22S-W         | Selettore a manopola, 2 pos., impulso   | 15,85       |      | 5                |
| 216862 | M22S-W3        | Selettore a manopola, 3 pos., impulso   | 16,54       |      | 5                |
| 289197 | M22S-WJ2H      | Joystick 2 posizioni instabili movimento orizzontale ghiera nera                | 51,47       |      | 1                |
| 289198 | M22S-WJ2V      | Joystick 2 posizioni instabili movimento verticale ghiera nera                  | 51,47       |      | 1                |
| 289241 | M22S-WRJ2H     | Joystick 2 posizioni stabili movimento orizzontale ghiera nera                  | 51,47       |      | 1                |
| 289242 | M22S-WRJ2V     | Joystick 2 posizioni stabili movimento verticale ghiera nera                    | 51,47       |      | 1                |
| 279418 | M22S-WJ4       | Joystick ghiera nera 4 posizioni instabili                                      | 52,95       |      | 1                |
| 216866 | M22S-WK        | Selettore a leva, 2 pos., impulso, 40°  | 15,68       |      | 5                |
| 216871 | M22S-WK3       | Selettore a leva, 3 pos., impulso, 40°  | 15,68       |      | 5                |
| 216875 | M22S-WKV       | Selettore a leva, 2 pos., (V), permanente, 60°                                  | 15,68       |      | 5                |
| 216842 | M22S-WLK3-B    | Selettore luminoso a leva, 3 pos., impulso, blu                                 | 17,72       |      | 5                |
| 216838 | M22S-WLK3-G    | Selettore luminoso a leva, 3 pos., impulso, verde                               | 17,72       |      | 5                |
| 216836 | M22S-WLK3-R    | Selettore luminoso a leva, 3 pos., impulso, rosso                               | 17,72       |      | 5                |
| 216834 | M22S-WLK3-W    | Selettore luminoso a leva, 3 pos., impulso, bianco                              | 17,72       |      | 5                |
| 216840 | M22S-WLK3-Y    | Selettore luminoso a leva, 3 pos., impulso, giallo                              | 17,72       |      | 5                |
| 216821 | M22S-WLK-B     | Selettore luminoso a leva, 2 pos., impulso, blu                                 | 15,62       |      | 5                |
| 216817 | M22S-WLK-G     | Selettore luminoso a leva, 2 pos., impulso, verde                               | 15,62       |      | 5                |
| 216815 | M22S-WLK-R     | Selettore luminoso a leva, 2 pos., impulso, rosso                               | 15,62       |      | 5                |
| 284544 | M22S-WLKV-B    | Selettore luminoso 2 posizioni a V blu ghiera nera                              | 15,62       |      | 1                |
| 284540 | M22S-WLKV-G    | Selettore luminoso 2 posizioni a V verde ghiera nera                            | 15,62       |      | 1                |
| 284399 | M22S-WLKV-R    | Selettore luminoso 2 posizioni a V rosso ghiera nera                            | 15,62       |      | 1                |

| Codice               | Tipo              | Descrizione  | Prezzo<br>€ | Note | Conf.<br>[pezzi] |
|----------------------|-------------------|--|-------------|------|------------------|
| 284398               | M22S-WLKV-W       | Selettore luminoso 2 posizioni a V bianco ghiera nera                | 15,62       |      | 1                |
| 284543               | M22S-WLKV-Y       | Selettore luminoso 2 posizioni a V giallo ghiera nera                | 15,62       |      | 1                |
| 216813               | M22S-WLK-W        | Selettore luminoso a leva, 2 pos., impulso, bianco                   | 15,62       |      | 5                |
| 216819               | M22S-WLK-Y        | Selettore luminoso a leva, 2 pos., impulso, giallo                   | 15,62       |      | 5                |
| 216856               | M22S-WR           | Selettore a manopola, 2 pos., permanente                             | 15,85       |      | 5                |
| 226837               | M22S-WR-*         | Selettore a manopola, 2 pos.   | 15,85       |      | 5                |
| 216864               | M22S-WR3          | Selettore a manopola, 3 pos., permanente                             | 16,54       |      | 5                |
| 226841               | M22S-WR3*         | Selettore a manopola, 3 pos.   | 16,54       |      | 5                |
| 226839               | M22S-WR3-X94      | Selettore a manopola, 3 pos., permanente                             | 16,54       |      | 5                |
| 279430               | M22S-WR4          | Selettore ghiera nera con manopola 4 posizioni                       | 28,72       |      | 1                |
| 279416               | M22S-WRJ4         | Joystick ghiera nera 4 posizioni stabili                             | 52,95       |      | 1                |
| 216869               | M22S-WRK          | Selettore a leva, 2 pos., permanente, 60°                            | 15,68       |      | 10               |
| 216873               | M22S-WRK3         | Selettore a leva, 3 pos., permanente, 60°                            | 15,68       |      | 5                |
| 217437               | M22S-WRK3-*       | Selettore a leva, 3 pos., perm./imp.                                 | 15,68       |      | 5                |
| 279432               | M22S-WRK4         | Selettore ghiera nera con leva 4 posizioni                           | 28,72       |      | 1                |
| 217439               | M22S-WRLK3-*/**   | Selettore luminoso a leva, 3 pos., colore, perm./imp.                | 16,61       |      | 5                |
| 216852               | M22S-WRLK3-B      | Selettore luminoso a leva, 3 pos., permanente, blu                   | 16,61       |      | 5                |
| 216848               | M22S-WRLK3-G      | Selettore luminoso a leva, 3 pos., permanente, verde                 | 16,61       |      | 5                |
| 216846               | M22S-WRLK3-R      | Selettore luminoso a leva, 3 pos., permanente, rosso                 | 16,61       |      | 5                |
| 216844               | M22S-WRLK3-W      | Selettore luminoso a leva, 3 pos., permanente, bianco                | 16,61       |      | 5                |
| 216850               | M22S-WRLK3-Y      | Selettore luminoso a leva, 3 pos., permanente, giallo                | 16,61       |      | 5                |
| 216832               | M22S-WRLK-B       | Selettore luminoso a leva, 2 pos., permanente, blu                   | 15,62       |      | 5                |
| 216828               | M22S-WRLK-G       | Selettore luminoso a leva, 2 pos., permanente, verde                 | 15,62       |      | 5                |
| 216826               | M22S-WRLK-R       | Selettore luminoso a leva, 2 pos., permanente, rosso                 | 15,62       |      | 5                |
| 216824               | M22S-WRLK-W       | Selettore luminoso a leva, 2 pos., permanente, bianco                | 15,62       |      | 5                |
| 216830               | M22S-WRLK-Y       | Selettore luminoso a leva, 2 pos., permanente, giallo                | 15,62       |      | 5                |
| 216889               | M22S-WRS          | Selettore chiave 2 pos., MS1, perm.                                  | 43,19       |      | 5                |
| 216901               | M22S-WRS3         | Selettore chiave 3 pos., MS1, permanente                             | 43,19       |      | 5                |
| 229095               | M22S-WRS3-A*      | Selettore chiave 3 pos., MS1, perm./imp.                             | 43,19       |      | 5                |
| 216904               | M22S-WRS3-MS*     | Selettore chiave 3 pos., MS1-20, perm./imp.                          | 56,49       |      | 1                |
| 217443               | M22S-WRS3-MS*-A*  | Selettore chiave 3 pos., MS1-20, perm./imp.                          | 56,49       |      | 5                |
| 216906               | M22S-WRS3-SA(*)-* | Selettore chiave 3 pos., speciale, permanente                        | 64,51       |      | 1                |
| 229093               | M22S-WRS-A1       | Selettore chiave 2 pos., MS1, perm.                                  | 43,19       |      | 5                |
| 216891               | M22S-WRS-MS*      | Selettore chiave 2 pos., MS2-20, perm.                               | 56,49       |      | 1                |
| 217441               | M22S-WRS-MS*-A1   | Selettore chiave 2 pos., MS2-20, perm.                               | 56,49       |      | 5                |
| 216893               | M22S-WRS-SA(*)-*  | Selettore chiave 2 pos., speciale, perm.                             | 64,51       |      | 1                |
| 216860               | M22S-WR-X91       | Selettore a manopola, 2 pos., permanente                             | 15,85       |      | 5                |
| 216858               | M22S-WR-X92       | Selettore a manopola, 2 pos., permanente                             | 15,85       |      | 5                |
| 216882               | M22S-WS           | Selettore chiave 2 pos., MS1, impulso                                | 46,10       |      | 1                |
| 216895               | M22S-WS3          | Selettore chiave 3 pos., MS1, impulso                                | 43,19       |      | 1                |
| 216897               | M22S-WS3-MS*      | Selettore chiave 3 pos., MS2-20, impulso                             | 56,49       |      | 1                |
| 216899               | M22S-WS3-SA(*)-*  | Selettore chiave 3 pos., speciale, impulso                           | 64,51       |      | 1                |
| 216884               | M22S-WS-MS*       | Selettore chiave 2 pos., MS2-20, impulso                             | 56,49       |      | 1                |
| 216886               | M22S-WS-SA(*)-*   | Selettore chiave 2 pos., speciale, impulso                           | 64,51       |      | 1                |
| Pulsanti a palmo FAK |                   |  |             |      |                  |
| 229753               | FAK-IU            | Base custodia  | 14,48       |      | 1                |
| 71810                | FAK-R             | Coperchio grigio con pulsante rosso                                  | 43,57       |      | 1                |
| 229746               | FAK-R/KC11/I      | Pulsante da palmo/pedale rosso in custodia 1NA+1NC                   | 67,03       |      | 1                |
| 229747               | FAK-R/V/KC01/I/Y  | Pulsante da palmo/pedale Emergenza in custodia 1NC                   | 87,28       |      | 1                |
| 229748               | FAK-R/V/KC11/I/Y  | Pulsante da palmo/pedale Emergenza in custodia 1NA+1NC               | 92,34       |      | 1                |
| 256790               | FAK-R/V/KC02/I/Y  | Pulsante da palmo/pedale Emergenza in custodia 2NC                   | 92,34       |      | 1                |
| 1475                 | FAK-R/V/KC11A/I   | Pulsante da palmo/pedale Emerg., cust., 1NA+1NC con pulsante sblocco | 92,34       |      | 1                |
| 229755               | FAK-R/V/Y         | Coperchio giallo con pulsante rosso                                  | 68,88       |      | 1                |
| 95540                | FAK-S             | Coperchio grigio con pulsante nero                                   | 43,57       |      | 1                |
| 229749               | FAK-S/KC11/I      | Pulsante da palmo/pedale nero in custodia 1NA+1NC                    | 67,03       |      | 1                |
| 229754               | FAK-Y             | Coperchio grigio con pulsante giallo                                 | 43,57       |      | 1                |
| Accessori RMQ Titan  |                   |  |             |      |                  |
| 261361               | A22-GL130         | Lampada a filamento 110-130V   | 1,62        |      | 1                |
| 261360               | A22-GL24          | Lampada a filamento 24V  | 1,62        |      | 1                |
| 261363               | A22-LED-G         | Led verde 18-30V AC/DC   | 4,76        |      | 1                |
| 261364               | A22-LED-R         | Led rosso 18-30V AC/DC   | 4,76        |      | 1                |
| 261362               | A22-LED-W         | Led bianco 18-30V AC/DC  | 4,76        |      | 1                |
| 261365               | A22-LED-Y         | Led giallo 18-30V AC/DC  | 4,76        |      | 1                |
| 28144                | BA/C-NZ-22        | Pinza per tacca antirrotazione                                       | 539,06      |      | 1                |
| 216374               | M22-A             | Adattatore fissaggio (Frontale)                                      | 2,16        |      | 50               |
| 279437               | M22-A4            | Adattatore fissaggio 4 posti   | 4,32        |      | 1                |
| 106523               | M22-ADC           | Protezione ingresso polvere  | 23,77       |      | 1                |
| 106524               | M22-ADC4          | Protezione ingresso polvere  | 23,77       |      | 1                |
| 216503               | M22-AK01          | Adattatore fissaggio (Frontale) + contatto NC                        | 6,71        |      | 5                |
| 216504               | M22-AK10          | Adattatore fissaggio (Frontale) + contatto NA                        | 6,71        |      | 5                |
| 216505               | M22-AK11          | Adattatore fissaggio (Frontale) + 1 contatto NC e 1 contatto NA      | 11,38       |      | 5                |
| 216388               | M22-B             | Tappo chiusura, grigio (7035), tondo                                 | 3,27        |      | 50               |
| 216385               | M22-CK01          | Contatto NC frontale mors. a molla                                   | 5,19        |      | 20               |
| 216384               | M22-CK10          | Contatto NA frontale mors. a molla                                   | 5,19        |      | 20               |
| 107940               | M22-CK11          | Contatto doppio 1NA+1 NC frontale mors. a molla                      | 8,93        |      | 20               |
| 107898               | M22-CK20          | Contatto doppio 2NA frontale mors. a molla                           | 8,93        |      | 20               |
| 107899               | M22-CK02          | Contatto doppio 2NC frontale mors. a molla                           | 8,93        |      | 20               |
| 216387               | M22-CK01          | Contatto NC per custodia mors. a molla                               | 5,19        |      | 10               |
| 216386               | M22-CKC10         | Contatto NA per custodia mors. a molla                               | 5,19        |      | 10               |
| 218063               | M22-CLED230-B     | LED 85-264 VAC, blu, frontale mors. a molla                          | 13,60       |      | 10               |
| 216577               | M22-CLED230-G     | LED 85-264 VAC, verde, frontale mors. a molla                        | 13,60       |      | 10               |
| 216576               | M22-CLED230-R     | LED 85-264 VAC, rosso, frontale mors. a molla                        | 13,60       |      | 10               |
| 216575               | M22-CLED230-W     | LED 85-264 VAC, bianco, frontale mors. a molla                       | 13,60       |      | 10               |
| 218061               | M22-CLED-B        | LED 12-30 V AC/DC, blu, frontale mors. a molla                       | 9,11        |      | 10               |
| 218064               | M22-CLED230-B     | LED 85-264 VAC, blu, per custodia mors. a molla                      | 13,60       |      | 10               |
| 216580               | M22-CLED230-G     | LED 85-264 VAC, verde, per custodia mors. a molla                    | 13,60       |      | 10               |
| 216579               | M22-CLED230-R     | LED 85-264 VAC, rosso, per custodia mors. a molla                    | 13,60       |      | 10               |
| 216578               | M22-CLED230-W     | LED 85-264 VAC, bianco, per custodia mors. a molla                   | 13,60       |      | 10               |
| 218062               | M22-CLEDC-B       | LED 12-30 V AC/DC, blu, per custodia mors. a molla                   | 9,11        |      | 10               |
| 216574               | M22-CLEDC-G       | LED 12-30 V AC/DC, verde, per custodia mors. a molla                 | 9,11        |      | 10               |
| 216573               | M22-CLEDC-R       | LED 12-30 V AC/DC, rosso, per custodia mors. a molla                 | 9,11        |      | 10               |
| 216572               | M22-CLEDC-W       | LED 12-30 V AC/DC, bianco, per custodia mors. a molla                | 9,11        |      | 10               |
| 216571               | M22-CLED-G        | LED 12-30 V AC/DC, verde, frontale mors. a molla                     | 9,11        |      | 10               |
| 216570               | M22-CLED-R        | LED 12-30 V AC/DC, rosso, frontale mors. a molla                     | 9,11        |      | 10               |
| 216569               | M22-CLED-W        | LED 12-30 V AC/DC, bianco, frontale mors. a molla                    | 9,11        |      | 10               |
| 216541               | M22-E1            | Piastra incasso 1 foro, Al   | 16,36       |      | 5                |
| 216543               | M22-E2            | Piastra incasso 2 fori, Al   | 21,18       |      | 5                |
| 216544               | M22-E3            | Piastra incasso 3 fori, Al   | 23,26       |      | 5                |
| 216545               | M22-E4            | Piastra incasso 4 fori, Al   | 29,90       |      | 1                |
| 216546               | M22-E5            | Piastra incasso 5 fori, Al   | 35,36       |      | 1                |
| 216547               | M22-E6            | Piastra incasso 6 fori, Al   | 41,97       |      | 1                |
| 222205               | M22-E14           | Piastra incasso 14 fori, Al  | 241,97      |      | 1                |
| 216417               | M22-ES-MS*        | Chiave MS generica   | 8,78        |      | 1                |
| 216416               | M22-ES-MS1        | Chiave MS1   | 8,78        |      | 1                |
| 111764               | M22-ES-MS2        | Chiave MS2   | 8,44        |      | 1                |
| 111766               | M22-ES-MS3        | Chiave MS3   | 8,44        |      | 1                |

| Codice | Tipo           | Descrizione   | Prezzo<br>€ | Note | Conf.<br>[pezzi] |
|--------|----------------|---|-------------|------|------------------|
| 111767 | M22-ES-MS4     | Chiave MS4  | 8,44        |      | 1                |
| 111768 | M22-ES-MS5     | Chiave MS5  | 8,44        |      | 1                |
| 111769 | M22-ES-MS6     | Chiave MS6  | 8,44        |      | 1                |
| 111770 | M22-ES-MS7     | Chiave MS7  | 8,44        |      | 1                |
| 111763 | M22-ES-MS10    | Chiave MS10   | 8,44        |      | 1                |
| 111762 | M22-ES-MS11    | Chiave MS11   | 8,44        |      | 1                |
| 111765 | M22-ES-MS20    | Chiave MS20   | 8,44        |      | 1                |
| 217444 | M22-ES-SA(*)*  | Chiave per serrature d'impianto   | 21,66       |      | 1                |
| 216542 | M22-EY1        | Piastra incasso 1 foro, Al giallo   | 17,55       |      | 5                |
| 274150 | M22-FR-AU      | Ghiera frontale oro (24 carati)   | 13,37       |      | 1                |
| 216401 | M22-GR         | Anello di fissaggio, M22x1.5mm  | 1,75        |      | 50               |
| 216548 | M22-H1         | Cassette incasso 1 foro, grigio   | 4,85        |      | 1                |
| 216549 | M22-H2         | Cassette incasso 2 fori, grigio   | 9,75        |      | 1                |
| 216550 | M22-H3         | Cassette incasso 3 fori, grigio   | 14,97       |      | 1                |
| 216551 | M22-H4         | Cassette incasso 4 fori, grigio   | 20,09       |      | 1                |
| 216552 | M22-H5         | Cassette incasso 5 fori, grigio   | 24,59       |      | 1                |
| 216553 | M22-H6         | Cassette incasso 6 fori, grigio   | 27,88       |      | 1                |
| 216535 | M22-I1         | Custodia 1 foro, nero /grigio   | 13,89       |      | 1                |
| 222688 | M22-I12        | Custodia 12 fori  | 88,24       |      | 1                |
| 216537 | M22-I2         | Custodia 2 fori, nero /grigio   | 18,04       |      | 1                |
| 216538 | M22-I3         | Custodia 3 fori, nero /grigio   | 19,64       |      | 1                |
| 216539 | M22-I4         | Custodia 4 fori, nero /grigio   | 25,44       |      | 1                |
| 216540 | M22-I6         | Custodia 6 fori, nero /grigio   | 36,00       |      | 1                |
| 216400 | M22-IVS        | Adattatore guida DIN, per fissaggio frontale  | 6,50        |      | 1                |
| 216536 | M22-IY1        | Custodia 1 foro, giallo, nero / giallo  | 15,53       |      | 1                |
| 216378 | M22-K01        | Contatto a vite NC frontale   | 4,57        |      | 20               |
| 216376 | M22-K10        | Contatto NA a vite frontale   | 4,57        |      | 20               |
| 262165 | M22-K01D       | Contatto NC a vite frontale ritardato all'apertura  | 13,68       |      | 20               |
| 110835 | M22-K10P       | Contatto NA a vite frontale anticipato all'apertura                                       | 13,68       |      | 20               |
| 216382 | M22-KC01       | Contatto NC a vite per custodia   | 4,57        |      | 20               |
| 216380 | M22-KC10       | Contatto NA a vite per custodia   | 4,57        |      | 20               |
| 150643 | M22-K01PVB     | Contatto a vite NC frontale max 6 per arresto d'emergenza                                 | 7,20        |      | 20               |
| 121472 | M22-K01SMC10   | Contatto a vite NC con contatto di monitoraggio funzionamento, montaggio frontale         | 19,83       |      | 10               |
| 121474 | M22-K02SMC10   | 2 Contatti a vite NC con contatto di monitoraggio funzionamento, montaggio frontale       | 31,99       |      | 5                |
| 121473 | M22-KC01SMC10  | Contatto a vite NC con contatto di monitoraggio funzionamento, montaggio in custodia      | 22,01       |      | 10               |
| 121720 | M22-KC02SMC10  | 2 Contatti a vite NC con contatto di monitoraggio funzionamento, montaggio in custodia    | 34,16       |      | 5                |
| 218059 | M22-LED230-B   | LED 85-264 VAC, blu, frontale   | 11,47       |      | 20               |
| 216565 | M22-LED230-G   | LED 85-264 VAC, verde, frontale   | 11,47       |      | 20               |
| 216564 | M22-LED230-R   | LED 85-264 VAC, rosso, frontale   | 11,47       |      | 20               |
| 216563 | M22-LED230-W   | LED 85-264 VAC, bianco, frontale  | 11,47       |      | 20               |
| 218057 | M22-LED-B      | LED 12-30 V AC/DC, blu, frontale  | 7,75        |      | 20               |
| 218060 | M22-LEDC230-B  | LED 85-264 VAC, blu, per custodia   | 11,47       |      | 20               |
| 216568 | M22-LEDC230-G  | LED 85-264 VAC, verde, per custodia   | 11,47       |      | 20               |
| 216567 | M22-LEDC230-R  | LED 85-264 VAC, rosso, per custodia   | 11,47       |      | 20               |
| 216566 | M22-LEDC230-W  | LED 85-264 VAC, bianco, per custodia  | 11,47       |      | 20               |
| 218058 | M22-LEDC-B     | LED 12-30 V AC/DC, blu, per custodia  | 7,75        |      | 20               |
| 216562 | M22-LEDC-G     | LED 12-30 V AC/DC, verde, per custodia  | 7,75        |      | 20               |
| 216561 | M22-LEDC-R     | LED 12-30 V AC/DC, rosso, per custodia  | 7,75        |      | 20               |
| 216560 | M22-LEDC-W     | LED 12-30 V AC/DC, bianco, per custodia   | 7,75        |      | 20               |
| 216559 | M22-LED-G      | LED 12-30 V AC/DC, verde, frontale  | 7,75        |      | 20               |
| 216558 | M22-LED-R      | LED 12-30 V AC/DC, rosso, frontale  | 7,75        |      | 20               |
| 216557 | M22-LED-W      | LED 12-30 V AC/DC, bianco, frontale   | 7,75        |      | 20               |
| 216403 | M22-LG         | Estrattore lampade  | 6,71        |      | 5                |
| 216402 | M22-MS         | Chiave di fissaggio   | 6,71        |      | 5                |
| 216397 | M22-PLPV       | Cappa piombabile, per emergenza   | 8,78        |      | 2                |
| 216390 | M22S-B         | Tappo chiusura, nero, tondo   | 3,27        |      | 50               |
| 216408 | M22S-R30       | Riduttore 30/22,5mm, nero   | 2,72        |      | 10               |
| 216394 | M22S-STDD-X    | Portaetichetta per DDI(L), 30x75mm, nero  | 0,76        |      | 10               |
| 256796 | M22S-STF68     | Portaetichetta completo, 30x50mm  | 2,19        |      | 10               |
| 216494 | M22S-STGB0     | Portaetichetta completo, 30x50mm  | 2,19        |      | 10               |
| 216495 | M22S-STGB1     | Portaetichetta completo, 30x50mm  | 2,19        |      | 10               |
| 216499 | M22S-STGB10    | Portaetichetta completo, 30x50mm  | 2,19        |      | 10               |
| 216500 | M22S-STGB11    | Portaetichetta completo, 30x50mm  | 2,19        |      | 10               |
| 216501 | M22S-STGB12    | Portaetichetta completo, 30x50mm  | 2,19        |      | 10               |
| 216300 | M22S-STGB5     | Portaetichetta completo, 30x50mm  | 2,19        |      | 10               |
| 216496 | M22S-STGB6     | Portaetichetta completo, 30x50mm  | 2,19        |      | 10               |
| 216497 | M22S-STGB7     | Portaetichetta completo, 30x50mm  | 2,19        |      | 10               |
| 216498 | M22S-STGB8     | Portaetichetta completo, 30x50mm  | 2,19        |      | 10               |
| 216392 | M22S-STX       | Portaetichetta, 30x50mm, nero   | 0,76        |      | 100              |
| 216485 | M22S-STX88     | Portaetichetta completo, 30x50mm  | 2,19        |      | 10               |
| 218147 | M22S-STX89     | Portaetichetta completo, 30x50mm  | 2,19        |      | 10               |
| 216486 | M22S-STX93     | Portaetichetta completo, 30x50mm  | 2,19        |      | 10               |
| 226161 | M22-TA         | Clip telescopica per 3 contatti   | 14,56       |      | 1                |
| 216398 | M22-TC         | Clip telescopica per 3 elem. contatto/Led per fiss. su clip, incluso adatt. di centraggio | 8,06        |      | 10               |
| 225527 | M22-TCV        | Clip telescopica profondità di montaggio fino a 205mm                                     | 3,17        |      | 5                |
| 216395 | M22-TD         | Protezione IP67, per pulsanti piatti e spie lum.  | 4,17        |      | 10               |
| 216396 | M22-TDD        | Protezione IP67, per Pulsante doppio  | 4,17        |      | 10               |
| 216554 | M22-UPE        | Accessorio per incasso a parete   | 4,91        |      | 1                |
| 216464 | M22-XAK        | Etichetta arresto emergenza D=90mm, neutra  | 8,15        |      | 10               |
| 216469 | M22-XAK*       | Etichetta arresto em. D=90mm, testo pers.   | 9,11        |      | 10               |
| 216465 | M22-XAK1       | Etichetta arresto emergenza D=90mm, 4 lingue (D,GB,F,I)                                   | 8,15        |      | 10               |
| 269580 | M22-XBK        | Etichetta arresto emergenza D=60mm, neutra  | 8,15        |      | 1                |
| 231762 | M22-XBK*       | Etichetta arresto emergenza D=60mm, testo pers.   | 9,11        |      | 10               |
| 216483 | M22-XBK1       | Etichetta arresto emergenza D=60mm, 4 lingue (D,GB,F,I)                                   | 8,15        |      | 10               |
| 279436 | M22-XCK*       | Targhetta personalizzabile per 4 posizioni  | 6,96        |      | 1                |
| 279433 | M22-XCK        | Targhetta neutra per 4 posizioni  | 6,96        |      | 1                |
| 279434 | M22-XCK1       | Targhetta con frecce per 4 posizioni  | 6,96        |      | 1                |
| 279435 | M22-XCK2       | Targhetta per sel. 4 posizioni  | 6,96        |      | 1                |
| 290260 | M22-XCK3       | Targhetta con frecce per 2 posizioni  | 6,96        |      | 1                |
| 216406 | M22-XC-R       | Adattatori chiave per Selettori (1+1 pz.), rosso+verde                                    | 0,79        |      | 10               |
| 216407 | M22-XC-Y       | Adattatori posiz. perm./imp. per Selettori (2 pz.), giallo                                | 0,79        |      | 10               |
| 216427 | M22-XD-*       | Calotta pulsante opaco, piatto, bianco con testo  | 2,89        |      | 1                |
| 216426 | M22-XD-B       | Calotta pulsante opaco, piatto, blu   | 1,93        |      | 10               |
| 218204 | M22-XD-B-GB14  | Calotta pulsante opaco, piatto, blu, RESET  | 2,89        |      | 10               |
| 218172 | M22-XD-B-X6    | Calotta pulsante opaco, piatto, blu, R  | 2,89        |      | 10               |
| 216424 | M22-XD-G       | Calotta pulsante opaco, piatto, verde   | 1,93        |      | 10               |
| 218196 | M22-XD-G-GB1   | Calotta pulsante opaco, piatto, verde con testo   | 2,89        |      | 10               |
| 218165 | M22-XD-G-X1    | Calotta pulsante opaco, piatto, verde, I  | 2,89        |      | 10               |
| 218168 | M22-XD-G-X2    | Calotta pulsante opaco, piatto, verde, II   | 2,89        |      | 10               |
| 216434 | M22-XDH-*      | Calotta pulsante opaco, sporgente, bianco, I  | 3,81        |      | 1                |
| 216433 | M22-XDH-B      | Calotta pulsante opaco, sporgente, blu  | 2,97        |      | 10               |
| 218249 | M22-XDH-B-GB14 | Calotta pulsante opaco, sporgente, blu con testo  | 3,72        |      | 10               |
| 218217 | M22-XDH-B-X6   | Calotta pulsante opaco, sporgente, blu, R   | 3,81        |      | 10               |
| 216431 | M22-XDH-G      | Calotta pulsante opaco, sporgente, verde  | 2,97        |      | 10               |
| 218241 | M22-XDH-G-GB1  | Calotta pulsante opaco, sporgente, verde con testo  | 3,81        |      | 10               |
| 218210 | M22-XDH-G-X1   | Calotta pulsante opaco, sporgente, verde, I   | 3,81        |      | 10               |
| 218213 | M22-XDH-G-X2   | Calotta pulsante opaco, sporgente, verde, II  | 3,81        |      | 10               |
| 216430 | M22-XDH-R      | Calotta pulsante opaco, sporgente, rosso  | 3,81        |      | 10               |

| Codice | Tipo            | Descrizione  | Prezzo<br>€ | Note | Conf.<br>[pezzi] |
|--------|-----------------|--|-------------|------|------------------|
| 218239 | M22-XDH-R-GB0   | Calotta pulsante opaco, sporgente, rosso con testo       | 3,81        |      | 10               |
| 218247 | M22-XDH-R-GB5   | Calotta pulsante opaco, sporgente, rosso con testo       | 3,81        |      | 10               |
| 218155 | M22-XDH-R-X0    | Calotta pulsante opaco, sporgente, rosso, O              | 3,81        |      | 10               |
| 216428 | M22-XDH-S       | Calotta pulsante opaco, sporgente, nero                  | 2,97        |      | 10               |
| 218240 | M22-XDH-S-GB0   | Calotta pulsante opaco, sporgente, nero con testo        | 3,81        |      | 10               |
| 218250 | M22-XDH-S-GB15  | Calotta pulsante opaco, sporgente, nero con testo        | 3,81        |      | 10               |
| 218251 | M22-XDH-S-GB16  | Calotta pulsante opaco, sporgente, nero con testo        | 3,81        |      | 10               |
| 218252 | M22-XDH-S-GB17  | Calotta pulsante opaco, sporgente, nero con testo        | 3,81        |      | 10               |
| 218253 | M22-XDH-S-GB18  | Calotta pulsante opaco, sporgente, nero con testo        | 3,81        |      | 10               |
| 218243 | M22-XDH-S-GB2   | Calotta pulsante opaco, sporgente, nero con testo        | 3,81        |      | 10               |
| 218244 | M22-XDH-S-GB3   | Calotta pulsante opaco, sporgente, nero con testo        | 3,81        |      | 10               |
| 218245 | M22-XDH-S-GB4   | Calotta pulsante opaco, sporgente, nero con testo        | 3,81        |      | 10               |
| 218248 | M22-XDH-S-GB6   | Calotta pulsante opaco, sporgente, nero con testo        | 3,81        |      | 10               |
| 218246 | M22-XDH-S-GB9   | Calotta pulsante opaco, sporgente, nero con testo        | 3,81        |      | 10               |
| 218156 | M22-XDH-S-X0    | Calotta pulsante opaco, sporgente, nero, O               | 3,81        |      | 10               |
| 218211 | M22-XDH-S-X1    | Calotta pulsante opaco, sporgente, nero, I               | 3,81        |      | 10               |
| 218221 | M22-XDH-S-X10   | Calotta pulsante opaco, sporgente, nero con simbolo      | 3,81        |      | 10               |
| 218222 | M22-XDH-S-X11   | Calotta pulsante opaco, sporgente, nero con simbolo      | 3,81        |      | 10               |
| 218223 | M22-XDH-S-X12   | Calotta pulsante opaco, sporgente, nero con simbolo      | 3,81        |      | 10               |
| 218224 | M22-XDH-S-X13   | Calotta pulsante opaco, sporgente, nero con simbolo      | 3,81        |      | 10               |
| 218225 | M22-XDH-S-X14   | Calotta pulsante opaco, sporgente, nero con simbolo      | 3,81        |      | 10               |
| 218226 | M22-XDH-S-X15   | Calotta pulsante opaco, sporgente, nero con simbolo      | 3,81        |      | 10               |
| 218227 | M22-XDH-S-X16   | Calotta pulsante opaco, sporgente, nero con simbolo      | 3,81        |      | 10               |
| 218228 | M22-XDH-S-X17   | Calotta pulsante opaco, sporgente, nero con simbolo      | 3,81        |      | 10               |
| 218214 | M22-XDH-S-X2    | Calotta pulsante opaco, sporgente, nero, II              | 3,81        |      | 10               |
| 218215 | M22-XDH-S-X4    | Calotta pulsante opaco, sporgente, nero, +               | 3,81        |      | 10               |
| 218216 | M22-XDH-S-X5    | Calotta pulsante opaco, sporgente, nero, -               | 3,81        |      | 10               |
| 218218 | M22-XDH-S-X7    | Calotta pulsante opaco, sporgente, nero con simbolo      | 3,81        |      | 10               |
| 218219 | M22-XDH-S-X8    | Calotta pulsante opaco, sporgente, nero con simbolo      | 3,81        |      | 10               |
| 218220 | M22-XDH-S-X9    | Calotta pulsante opaco, sporgente, nero con simbolo      | 3,81        |      | 10               |
| 216429 | M22-XDH-W       | Calotta pulsante opaco, sporgente, bianco                | 2,97        |      | 10               |
| 218242 | M22-XDH-W-GB1   | Calotta pulsante opaco, sporgente, bianco con testo      | 3,81        |      | 10               |
| 218212 | M22-XDH-W-X1    | Calotta pulsante opaco, sporgente, bianco, I             | 3,81        |      | 10               |
| 216432 | M22-XDH-Y       | Calotta pulsante opaco, sporgente, giallo                | 2,97        |      | 10               |
| 216446 | M22-XDL-*       | Calotta pulsante luminoso, piatto, bianco, O             | 3,74        |      | 1                |
| 216445 | M22-XDL-B       | Calotta pulsante luminoso, piatto, blu                   | 2,34        |      | 10               |
| 218336 | M22-XDL-B-GB14  | Calotta pulsante luminoso, piatto, blu, con testo        | 3,74        |      | 10               |
| 218304 | M22-XDL-B-X6    | Calotta pulsante luminoso, piatto, blu, R                | 3,74        |      | 10               |
| 216443 | M22-XDL-G       | Calotta pulsante luminoso, piatto, verde                 | 2,34        |      | 10               |
| 218328 | M22-XDL-G-GB1   | Calotta pulsante luminoso, piatto, verde con testo       | 3,74        |      | 10               |
| 218295 | M22-XDL-G-X1    | Calotta pulsante luminoso, piatto, verde, I              | 3,74        |      | 10               |
| 218297 | M22-XDL-G-X2    | Calotta pulsante luminoso, piatto, verde II              | 3,74        |      | 10               |
| 216452 | M22-XDLH-*      | Calotta pulsante luminoso, sporgente, bianco, O          | 6,22        |      | 1                |
| 216451 | M22-XDLH-B      | Calotta pulsante luminoso, sporgente, blu                | 4,85        |      | 10               |
| 218379 | M22-XDLH-B-GB14 | Calotta pulsante luminoso, sporgente, blu con testo      | 6,22        |      | 10               |
| 218347 | M22-XDLH-B-X6   | Calotta pulsante luminoso, sporgente, blu, R             | 6,22        |      | 10               |
| 216449 | M22-XDLH-G      | Calotta pulsante luminoso, sporgente, verde              | 4,85        |      | 10               |
| 218371 | M22-XDLH-G-GB1  | Calotta pulsante luminoso, sporgente, verde con testo    | 6,22        |      | 10               |
| 218341 | M22-XDLH-G-X1   | Calotta pulsante luminoso, sporgente, verde, I           | 6,22        |      | 10               |
| 218343 | M22-XDLH-G-X2   | Calotta pulsante luminoso, sporgente, verde, II          | 6,22        |      | 10               |
| 216448 | M22-XDLH-R      | Calotta pulsante luminoso, sporgente, rosso              | 4,85        |      | 10               |
| 218369 | M22-XDLH-R-GB0  | Calotta pulsante luminoso, sporgente, rosso con testo    | 6,22        |      | 10               |
| 218377 | M22-XDLH-R-GB5  | Calotta pulsante luminoso, sporgente, rosso con testo    | 6,22        |      | 10               |
| 218161 | M22-XDLH-R-X0   | Calotta pulsante luminoso, sporgente, rosso, O           | 6,22        |      | 10               |
| 216447 | M22-XDLH-W      | Calotta pulsante luminoso, sporgente, bianco             | 4,85        |      | 10               |
| 218370 | M22-XDLH-W-GB0  | Calotta pulsante luminoso, sporgente, bianco con testo   | 6,22        |      | 10               |
| 218372 | M22-XDLH-W-GB1  | Calotta pulsante luminoso, sporgente, bianco con testo   | 6,22        |      | 10               |
| 218380 | M22-XDLH-W-GB15 | Calotta pulsante luminoso, sporgente, bianco con testo   | 6,22        |      | 10               |
| 218381 | M22-XDLH-W-GB16 | Calotta pulsante luminoso, sporgente, bianco con testo   | 6,22        |      | 10               |
| 218382 | M22-XDLH-W-GB17 | Calotta pulsante luminoso, sporgente, bianco con testo   | 6,22        |      | 10               |
| 218383 | M22-XDLH-W-GB18 | Calotta pulsante luminoso, sporgente, bianco con testo   | 6,22        |      | 10               |
| 218373 | M22-XDLH-W-GB2  | Calotta pulsante luminoso, sporgente, bianco con testo   | 6,22        |      | 10               |
| 218374 | M22-XDLH-W-GB3  | Calotta pulsante luminoso, sporgente, bianco con testo   | 6,22        |      | 10               |
| 218375 | M22-XDLH-W-GB4  | Calotta pulsante luminoso, sporgente, bianco con testo   | 6,22        |      | 10               |
| 218378 | M22-XDLH-W-GB6  | Calotta pulsante luminoso, sporgente, bianco con testo   | 6,22        |      | 10               |
| 218376 | M22-XDLH-W-GB9  | Calotta pulsante luminoso, sporgente, bianco con testo   | 6,22        |      | 10               |
| 218162 | M22-XDLH-W-X0   | Calotta pulsante luminoso, sporgente, bianco, O          | 6,22        |      | 10               |
| 218342 | M22-XDLH-W-X1   | Calotta pulsante luminoso, sporgente, bianco, I          | 6,22        |      | 10               |
| 218351 | M22-XDLH-W-X10  | Calotta pulsante luminoso, sporgente, bianco con simbolo | 6,22        |      | 10               |
| 218352 | M22-XDLH-W-X11  | Calotta pulsante luminoso, sporgente, bianco con simbolo | 6,22        |      | 10               |
| 218353 | M22-XDLH-W-X12  | Calotta pulsante luminoso, sporgente, bianco con simbolo | 6,22        |      | 10               |
| 218354 | M22-XDLH-W-X13  | Calotta pulsante luminoso, sporgente, bianco con simbolo | 6,22        |      | 10               |
| 218355 | M22-XDLH-W-X14  | Calotta pulsante luminoso, sporgente, bianco con simbolo | 6,22        |      | 10               |
| 218356 | M22-XDLH-W-X15  | Calotta pulsante luminoso, sporgente, bianco con simbolo | 6,22        |      | 10               |
| 218357 | M22-XDLH-W-X16  | Calotta pulsante luminoso, sporgente, bianco con simbolo | 6,22        |      | 10               |
| 218358 | M22-XDLH-W-X17  | Calotta pulsante luminoso, sporgente, bianco con simbolo | 6,22        |      | 10               |
| 218344 | M22-XDLH-W-X2   | Calotta pulsante luminoso, sporgente, bianco, II         | 6,22        |      | 10               |
| 218345 | M22-XDLH-W-X4   | Calotta pulsante luminoso, sporgente, bianco, +          | 6,22        |      | 10               |
| 218346 | M22-XDLH-W-X5   | Calotta pulsante luminoso, sporgente, bianco, -          | 6,22        |      | 10               |
| 218348 | M22-XDLH-W-X7   | Calotta pulsante luminoso, sporgente, bianco con simbolo | 6,22        |      | 10               |
| 218349 | M22-XDLH-W-X8   | Calotta pulsante luminoso, sporgente, bianco con simbolo | 6,22        |      | 10               |
| 218350 | M22-XDLH-W-X9   | Calotta pulsante luminoso, sporgente, bianco con simbolo | 6,22        |      | 10               |
| 216450 | M22-XDLH-Y      | Calotta pulsante luminoso, sporgente, giallo             | 4,85        |      | 10               |
| 216442 | M22-XDL-R       | Calotta pulsante luminoso, piatto, rosso                 | 2,34        |      | 10               |
| 218326 | M22-XDL-R-GB0   | Calotta pulsante luminoso, piatto, rosso con testo       | 3,74        |      | 10               |
| 218334 | M22-XDL-R-GB5   | Calotta pulsante luminoso, piatto, rosso con testo       | 3,74        |      | 10               |
| 218159 | M22-XDL-R-X0    | Calotta pulsante luminoso, piatto, rosso, O              | 3,74        |      | 10               |
| 216441 | M22-XDL-W       | Calotta pulsante luminoso, piatto, bianco                | 2,34        |      | 10               |
| 218327 | M22-XDL-W-GB0   | Calotta pulsante luminoso, piatto, bianco con testo      | 3,74        |      | 10               |
| 218329 | M22-XDL-W-GB1   | Calotta pulsante luminoso, piatto, bianco con testo      | 3,74        |      | 10               |
| 218337 | M22-XDL-W-GB15  | Calotta pulsante luminoso, piatto, bianco con testo      | 3,74        |      | 10               |
| 218338 | M22-XDL-W-GB16  | Calotta pulsante luminoso, piatto, bianco con testo      | 3,74        |      | 10               |
| 218339 | M22-XDL-W-GB17  | Calotta pulsante luminoso, piatto, bianco con testo      | 3,74        |      | 10               |
| 218340 | M22-XDL-W-GB18  | Calotta pulsante luminoso, piatto, bianco con testo      | 3,74        |      | 10               |
| 218330 | M22-XDL-W-GB2   | Calotta pulsante luminoso, piatto, bianco con testo      | 3,74        |      | 10               |
| 218331 | M22-XDL-W-GB3   | Calotta pulsante luminoso, piatto, bianco con testo      | 3,74        |      | 10               |
| 218332 | M22-XDL-W-GB4   | Calotta pulsante luminoso, piatto, bianco con testo      | 3,74        |      | 10               |
| 218335 | M22-XDL-W-GB6   | Calotta pulsante luminoso, piatto, bianco con testo      | 3,74        |      | 10               |
| 218333 | M22-XDL-W-GB9   | Calotta pulsante luminoso, piatto, bianco con testo      | 3,74        |      | 10               |
| 218160 | M22-XDL-W-X0    | Calotta pulsante luminoso, piatto, bianco, O             | 3,74        |      | 10               |
| 218296 | M22-XDL-W-X1    | Calotta pulsante luminoso, piatto, bianco, I             | 3,74        |      | 10               |
| 218308 | M22-XDL-W-X10   | Calotta pulsante luminoso, piatto, bianco con simbolo    | 3,74        |      | 10               |
| 218309 | M22-XDL-W-X11   | Calotta pulsante luminoso, piatto, bianco con simbolo    | 3,74        |      | 10               |
| 218310 | M22-XDL-W-X12   | Calotta pulsante luminoso, piatto, bianco con simbolo    | 3,74        |      | 10               |
| 218311 | M22-XDL-W-X13   | Calotta pulsante luminoso, piatto, bianco con simbolo    | 3,74        |      | 10               |
| 218312 | M22-XDL-W-X14   | Calotta pulsante luminoso, piatto, bianco con simbolo    | 3,74        |      | 10               |
| 218313 | M22-XDL-W-X15   | Calotta pulsante luminoso, piatto, bianco con simbolo    | 3,74        |      | 10               |
| 218314 | M22-XDL-W-X16   | Calotta pulsante luminoso, piatto, bianco con simbolo    | 3,74        |      | 10               |

| Codice | Tipo           | Descrizione   | Prezzo<br>€ | Note | Conf.<br>[pezzi] |
|--------|----------------|---|-------------|------|------------------|
| 218315 | M22-XDLW-X17   | Calotta pulsante luminoso, piatto, bianco con simbolo | 3,74        |      | 10               |
| 218301 | M22-XDLW-X2    | Calotta pulsante luminoso, piatto, bianco, II         | 3,74        |      | 10               |
| 218302 | M22-XDLW-X4    | Calotta pulsante luminoso, piatto, bianco, +          | 3,74        |      | 10               |
| 218303 | M22-XDLW-X5    | Calotta pulsante luminoso, piatto, bianco, -          | 3,74        |      | 10               |
| 218305 | M22-XDLW-X7    | Calotta pulsante luminoso, piatto, bianco con simbolo | 3,74        |      | 10               |
| 218306 | M22-XDLW-X8    | Calotta pulsante luminoso, piatto, bianco con simbolo | 3,74        |      | 10               |
| 218307 | M22-XDLW-X9    | Calotta pulsante luminoso, piatto, bianco con simbolo | 3,74        |      | 10               |
| 216444 | M22-XDLY       | Calotta pulsante luminoso, piatto, giallo             | 2,34        |      | 10               |
| 216440 | M22-XDP-*      | Calotta pulsante a fungo, bianco, I                   | 2,89        |      | 1                |
| 216438 | M22-XDP-G      | Calotta pulsante a fungo, verde                       | 1,93        |      | 10               |
| 218283 | M22-XDP-G-GB1  | Calotta pulsante a fungo, verde con testo             | 2,89        |      | 10               |
| 218254 | M22-XDP-G-X1   | Calotta pulsante a fungo, verde, I                    | 2,89        |      | 10               |
| 218257 | M22-XDP-G-X2   | Calotta pulsante a fungo, verde, II                   | 2,89        |      | 10               |
| 216437 | M22-XDP-R      | Calotta pulsante a fungo, rosso                       | 1,93        |      | 10               |
| 218281 | M22-XDP-R-GB0  | Calotta pulsante a fungo, rosso con testo             | 2,89        |      | 10               |
| 218289 | M22-XDP-R-GB5  | Calotta pulsante a fungo, rosso con testo             | 2,89        |      | 10               |
| 218157 | M22-XDP-R-X0   | Calotta pulsante a fungo, rosso, O                    | 2,89        |      | 10               |
| 216435 | M22-XDP-S      | Calotta pulsante a fungo, nero                        | 1,93        |      | 10               |
| 218282 | M22-XDP-S-GB0  | Calotta pulsante a fungo, nero con testo              | 2,89        |      | 10               |
| 218291 | M22-XDP-S-GB15 | Calotta pulsante a fungo, nero con testo              | 2,89        |      | 10               |
| 218292 | M22-XDP-S-GB16 | Calotta pulsante a fungo, nero con testo              | 2,89        |      | 10               |
| 218293 | M22-XDP-S-GB17 | Calotta pulsante a fungo, nero con testo              | 2,89        |      | 10               |
| 218294 | M22-XDP-S-GB18 | Calotta pulsante a fungo, nero con testo              | 2,89        |      | 10               |
| 218285 | M22-XDP-S-GB2  | Calotta pulsante a fungo, nero con testo              | 2,89        |      | 10               |
| 218286 | M22-XDP-S-GB3  | Calotta pulsante a fungo, nero con testo              | 2,89        |      | 10               |
| 218287 | M22-XDP-S-GB4  | Calotta pulsante a fungo, nero con testo              | 2,89        |      | 10               |
| 218290 | M22-XDP-S-GB6  | Calotta pulsante a fungo, nero con testo              | 2,89        |      | 10               |
| 218288 | M22-XDP-S-GB9  | Calotta pulsante a fungo, nero con testo              | 2,89        |      | 10               |
| 218158 | M22-XDP-S-X0   | Calotta pulsante a fungo, nero, O                     | 2,89        |      | 10               |
| 218255 | M22-XDP-S-X1   | Calotta pulsante a fungo, nero, I                     | 2,89        |      | 10               |
| 218264 | M22-XDP-S-X10  | Calotta pulsante a fungo, nero con simbolo            | 2,89        |      | 10               |
| 218265 | M22-XDP-S-X11  | Calotta pulsante a fungo, nero con simbolo            | 2,89        |      | 10               |
| 218266 | M22-XDP-S-X12  | Calotta pulsante a fungo, nero con simbolo            | 2,89        |      | 10               |
| 218267 | M22-XDP-S-X13  | Calotta pulsante a fungo, nero con simbolo            | 2,89        |      | 10               |
| 218268 | M22-XDP-S-X14  | Calotta pulsante a fungo, nero con simbolo            | 2,89        |      | 10               |
| 218269 | M22-XDP-S-X15  | Calotta pulsante a fungo, nero con simbolo            | 2,89        |      | 10               |
| 218270 | M22-XDP-S-X16  | Calotta pulsante a fungo, nero con simbolo            | 2,89        |      | 10               |
| 218271 | M22-XDP-S-X17  | Calotta pulsante a fungo, nero con simbolo            | 2,89        |      | 10               |
| 218258 | M22-XDP-S-X2   | Calotta pulsante a fungo, nero, II                    | 2,89        |      | 10               |
| 218259 | M22-XDP-S-X4   | Calotta pulsante a fungo, nero, +                     | 2,89        |      | 10               |
| 218260 | M22-XDP-S-X5   | Calotta pulsante a fungo, nero, -                     | 2,89        |      | 10               |
| 218261 | M22-XDP-S-X7   | Calotta pulsante a fungo, nero con simbolo            | 2,89        |      | 10               |
| 218262 | M22-XDP-S-X8   | Calotta pulsante a fungo, nero con simbolo            | 2,89        |      | 10               |
| 218263 | M22-XDP-S-X9   | Calotta pulsante a fungo, nero con simbolo            | 2,89        |      | 10               |
| 216436 | M22-XDP-W      | Calotta pulsante a fungo, bianco                      | 1,93        |      | 10               |
| 218284 | M22-XDP-W-GB1  | Calotta pulsante a fungo, bianco con testo            | 2,89        |      | 10               |
| 218256 | M22-XDP-W-X1   | Calotta pulsante a fungo, bianco, I                   | 2,89        |      | 10               |
| 216439 | M22-XDP-Y      | Calotta pulsante a fungo, giallo                      | 1,93        |      | 10               |
| 216423 | M22-XD-R       | Calotta pulsante opaco, piatto, rosso                 | 1,93        |      | 10               |
| 218194 | M22-XD-R-GB0   | Calotta pulsante opaco, piatto, rosso con testo       | 2,89        |      | 10               |
| 218202 | M22-XD-R-GB5   | Calotta pulsante opaco, piatto, rosso con testo       | 2,89        |      | 10               |
| 218153 | M22-XD-R-X0    | Calotta pulsante opaco, piatto, rosso, O              | 2,89        |      | 10               |
| 216421 | M22-XD-S       | Calotta pulsante opaco, piatto, nero                  | 1,93        |      | 10               |
| 218195 | M22-XD-S-GB0   | Calotta pulsante opaco, piatto, nero con testo        | 2,89        |      | 10               |
| 218205 | M22-XD-S-GB15  | Calotta pulsante opaco, piatto, nero con testo        | 2,89        |      | 10               |
| 218206 | M22-XD-S-GB16  | Calotta pulsante opaco, piatto, nero con testo        | 2,89        |      | 10               |
| 218208 | M22-XD-S-GB17  | Calotta pulsante opaco, piatto, nero con testo        | 2,89        |      | 10               |
| 218209 | M22-XD-S-GB18  | Calotta pulsante opaco, piatto, nero con testo        | 2,89        |      | 10               |
| 218198 | M22-XD-S-GB2   | Calotta pulsante opaco, piatto, nero con testo        | 2,89        |      | 10               |
| 218199 | M22-XD-S-GB3   | Calotta pulsante opaco, piatto, nero con testo        | 2,89        |      | 10               |
| 218200 | M22-XD-S-GB4   | Calotta pulsante opaco, piatto, nero con testo        | 2,89        |      | 10               |
| 218203 | M22-XD-S-GB6   | Calotta pulsante opaco, piatto, nero con testo        | 2,89        |      | 10               |
| 218201 | M22-XD-S-GB9   | Calotta pulsante opaco, piatto, nero con testo        | 2,89        |      | 10               |
| 218154 | M22-XD-S-X0    | Calotta pulsante opaco, piatto, nero, O               | 2,89        |      | 10               |
| 218166 | M22-XD-S-X1    | Calotta pulsante opaco, piatto, nero, I               | 2,89        |      | 10               |
| 218176 | M22-XD-S-X10   | Calotta pulsante opaco, piatto, nero con simbolo      | 2,89        |      | 10               |
| 218177 | M22-XD-S-X11   | Calotta pulsante opaco, piatto, nero con simbolo      | 2,89        |      | 10               |
| 218178 | M22-XD-S-X12   | Calotta pulsante opaco, piatto, nero con simbolo      | 2,89        |      | 10               |
| 218179 | M22-XD-S-X13   | Calotta pulsante opaco, piatto, nero con simbolo      | 2,89        |      | 10               |
| 218180 | M22-XD-S-X14   | Calotta pulsante opaco, piatto, nero con simbolo      | 2,89        |      | 10               |
| 218181 | M22-XD-S-X15   | Calotta pulsante opaco, piatto, nero con simbolo      | 2,89        |      | 10               |
| 218182 | M22-XD-S-X16   | Calotta pulsante opaco, piatto, nero, X16             | 2,89        |      | 10               |
| 218183 | M22-XD-S-X17   | Calotta pulsante opaco, piatto, nero con simbolo      | 2,89        |      | 10               |
| 218169 | M22-XD-S-X2    | Calotta pulsante opaco, piatto, nero, II              | 2,89        |      | 10               |
| 218170 | M22-XD-S-X4    | Calotta pulsante opaco, piatto, nero, +               | 2,89        |      | 10               |
| 218171 | M22-XD-S-X5    | Calotta pulsante opaco, piatto, nero, -               | 2,89        |      | 10               |
| 218173 | M22-XD-S-X7    | Calotta pulsante opaco, piatto, nero con simbolo      | 2,89        |      | 10               |
| 218174 | M22-XD-S-X8    | Calotta pulsante opaco, piatto, nero con simbolo      | 2,89        |      | 10               |
| 218175 | M22-XD-S-X9    | Calotta pulsante opaco, piatto, nero con simbolo      | 2,89        |      | 10               |
| 216422 | M22-XD-W       | Calotta pulsante opaco, piatto, bianco                | 1,93        |      | 10               |
| 218197 | M22-XD-W-GB1   | Calotta pulsante opaco, piatto, bianco con testo      | 2,89        |      | 10               |
| 218167 | M22-XD-W-X1    | Calotta pulsante opaco, piatto, bianco, I             | 2,89        |      | 10               |
| 216425 | M22-XD-Y       | Calotta pulsante opaco, piatto, giallo                | 1,93        |      | 10               |
| 254849 | M22-XE         | Kit fissaggio contatti                                | 14,96       |      | 1                |
| 218945 | M22-XE5        | Piastra fissaggio, nera                               | 5,37        |      | 1                |
| 231273 | M22-XGPV       | Protezione per pulsanti Emergenza                     | 13,37       |      | 1                |
| 231274 | M22-XGWK       | Protezione per selettori                              | 9,75        |      | 5                |
| 229162 | M22-XI         | Raccordo M20 per custodie                             | 3,74        |      | 25               |
| 100647 | M22-XKDP       | Copertura   | 1,30        |      | 1                |
| 216458 | M22-XL*-*      | Lente, indicatore luminoso, piatto, bianco, I         | 3,74        |      | 1                |
| 216457 | M22-XL-B       | Lente, Indicatore luminoso, piatto, blu               | 2,34        |      | 10               |
| 271541 | M22-XLED220    | Elemento di resistenza a Led                          | 15,50       |      | 1                |
| 231080 | M22-XLED230-T  | Provalampada LED 85-264 V AC                          | 13,89       |      | 10               |
| 231078 | M22-XLED60     | Elemento di resistenza per LED 42-60 V AC/DC          | 9,31        |      | 10               |
| 231079 | M22-XLED-T     | Provalampada LED 12-30 V AC/DC                        | 9,31        |      | 10               |
| 216455 | M22-XLG        | Lente, indicatore luminoso, piatto, verde             | 2,34        |      | 10               |
| 218414 | M22-XLG-GB1    | Lente, indicatore luminoso, piatto, verde con testo   | 3,74        |      | 10               |
| 218384 | M22-XLG-X1     | Lente, indicatore luminoso, piatto, verde, I          | 3,74        |      | 10               |
| 218386 | M22-XLG-X2     | Lente, indicatore luminoso, piatto, verde, II         | 3,74        |      | 10               |
| 216463 | M22-XLH-B      | Lente, indicatore luminoso, sporgente, blu            | 4,85        |      | 10               |
| 216461 | M22-XLH-G      | Lente, indicatore luminoso, sporgente, verde          | 4,85        |      | 10               |
| 216460 | M22-XLH-R      | Lente, indicatore luminoso, sporgente, rosso          | 4,85        |      | 10               |
| 216459 | M22-XLH-W      | Lente, indicatore luminoso, sporgente, bianco         | 4,85        |      | 10               |
| 216462 | M22-XLH-Y      | Lente, indicatore luminoso, sporgente, giallo         | 4,85        |      | 10               |
| 216454 | M22-XLR        | Lente, indicatore luminoso, piatto, rosso             | 2,34        |      | 10               |
| 218412 | M22-XLR-GB0    | Lente, indicatore luminoso, piatto, rosso con testo   | 3,74        |      | 10               |
| 218420 | M22-XLR-GB5    | Lente, indicatore luminoso, piatto, rosso con testo   | 3,74        |      | 10               |
| 218163 | M22-XLR-X0     | Lente, indicatore luminoso, piatto, rosso, O          | 3,74        |      | 10               |

| Codice | Tipo          | Descrizione  | Prezzo<br>€ | Note | Conf.<br>[pezzi] |
|--------|---------------|--|-------------|------|------------------|
| 218453 | M22-XLW       | Lente, indicatore luminoso, piatto, bianco                             | 2,34        |      | 10               |
| 218413 | M22-XLW-GB0   | Lente, indicatore luminoso, piatto, bianco con testo                   | 3,74        |      | 10               |
| 218415 | M22-XLW-GB1   | Lente, indicatore luminoso, piatto, bianco con testo                   | 3,74        |      | 10               |
| 218422 | M22-XLW-GB15  | Lente, indicatore luminoso, piatto, bianco con testo                   | 3,74        |      | 10               |
| 218423 | M22-XLW-GB16  | Lente, indicatore luminoso, piatto, bianco con testo                   | 3,74        |      | 10               |
| 218424 | M22-XLW-GB17  | Lente, indicatore luminoso, piatto, bianco con testo                   | 3,74        |      | 10               |
| 218425 | M22-XLW-GB18  | Lente, indicatore luminoso, piatto, bianco con testo                   | 3,74        |      | 10               |
| 218416 | M22-XLW-GB2   | Lente, indicatore luminoso, piatto, bianco con testo                   | 3,74        |      | 10               |
| 218417 | M22-XLW-GB3   | Lente, indicatore luminoso, piatto, bianco con testo                   | 3,74        |      | 10               |
| 218418 | M22-XLW-GB4   | Lente, indicatore luminoso, piatto, bianco con testo                   | 3,74        |      | 10               |
| 218421 | M22-XLW-GB6   | Lente, indicatore luminoso, piatto, bianco con testo                   | 3,74        |      | 10               |
| 218419 | M22-XLW-GB9   | Lente, indicatore luminoso, piatto, bianco con testo                   | 3,74        |      | 10               |
| 218164 | M22-XLW-X0    | Lente, indicatore luminoso, piatto, bianco, O                          | 3,74        |      | 10               |
| 218385 | M22-XLW-X1    | Lente, indicatore luminoso, piatto, bianco, I                          | 3,74        |      | 10               |
| 218393 | M22-XLW-X10   | Lente, indicatore luminoso, piatto, bianco con simbolo                 | 3,74        |      | 10               |
| 218394 | M22-XLW-X11   | Lente, indicatore luminoso, piatto, bianco con simbolo                 | 3,74        |      | 10               |
| 218395 | M22-XLW-X12   | Lente, indicatore luminoso, piatto, bianco con simbolo                 | 3,74        |      | 10               |
| 218396 | M22-XLW-X13   | Lente, indicatore luminoso, piatto, bianco con simbolo                 | 3,74        |      | 10               |
| 218399 | M22-XLW-X14   | Lente, indicatore luminoso, piatto, bianco con simbolo                 | 3,74        |      | 10               |
| 218400 | M22-XLW-X15   | Lente, indicatore luminoso, piatto, bianco con simbolo                 | 3,74        |      | 10               |
| 218401 | M22-XLW-X16   | Lente, indicatore luminoso, piatto, bianco con simbolo                 | 3,74        |      | 10               |
| 218402 | M22-XLW-X17   | Lente, indicatore luminoso, piatto, bianco con simbolo                 | 3,74        |      | 10               |
| 218387 | M22-XLW-X2    | Lente, indicatore luminoso, piatto, bianco, II                         | 3,74        |      | 10               |
| 218388 | M22-XLW-X4    | Lente, indicatore luminoso, piatto, bianco, +                          | 3,74        |      | 10               |
| 218389 | M22-XLW-X5    | Lente, indicatore luminoso, piatto, bianco, -                          | 3,74        |      | 10               |
| 218390 | M22-XLW-X7    | Lente, indicatore luminoso, piatto, bianco con simbolo                 | 3,74        |      | 10               |
| 218391 | M22-XLW-X8    | Lente, indicatore luminoso, piatto, bianco con simbolo                 | 3,74        |      | 10               |
| 218392 | M22-XLW-X9    | Lente, indicatore luminoso, piatto, bianco con simbolo                 | 3,74        |      | 10               |
| 216456 | M22-XLY       | Lente, indicatore luminoso, piatto, giallo                             | 2,34        |      | 10               |
| 121477 | M22-XPV60-Y24 | Anello luminoso a LED alimentazione 24VAC/DC per pulsanti di emergenza | 22,88       |      | 1                |
| 216480 | M22-XST       | Etichette inseribili, AI-neutro  | 0,84        |      | 100              |
| 216482 | M22-XST*      | Etichette inseribili, con testo personalizzato                         | 1,98        |      | 1                |
| 216405 | M22-XW        | Ponte per azionamento del cortatto centrale (1 pz.), nero              | 0,93        |      | 10               |
| 231275 | M22-XWS       | Membrana per selettori a chiave  | 8,81        |      | 5                |
| 216484 | M22-XYK1      | Etichetta arresto emergenza 50x50mm, 4 lingue (D,GB,F,I)               | 8,15        |      | 10               |
| 216470 | M22-XZK       | Etichetta arresto emergenza 33x50mm, neutro                            | 3,21        |      | 25               |
| 216479 | M22-XZK*      | Etichetta arresto emergenza 33x50mm, con testo personalizzato          | 4,17        |      | 10               |
| 216473 | M22-XZK-F99   | Etichetta arresto emergenza 33x50mm, F                                 | 3,21        |      | 10               |
| 216472 | M22-XZK-GB99  | Etichetta arresto emergenza 33x50mm, GB                                | 3,21        |      | 10               |
| 216474 | M22-XZK-I99   | Etichetta arresto emergenza 33x50mm, I                                 | 3,21        |      | 10               |
| 216399 | M22-ZA        | Adattatore di centraggio, per uso con clip telescopica                 | 2,16        |      | 10               |

**RMQ 16**  
Composizione del sistema

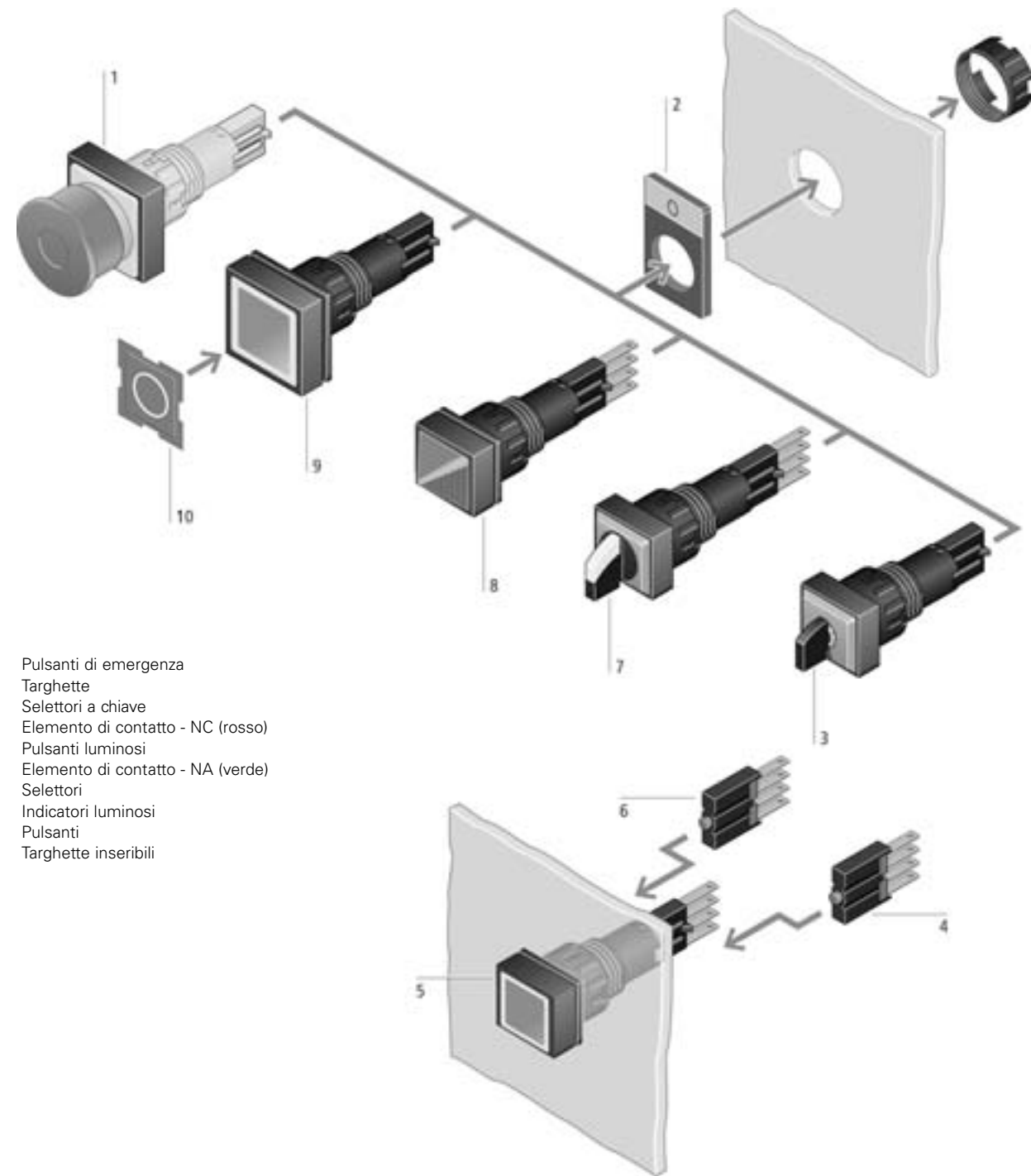

- 1 Pulsanti di emergenza
- 2 Targhette
- 3 Selettori a chiave
- 4 Elemento di contatto - NC (rosso)
- 5 Pulsanti luminosi
- 6 Elemento di contatto - NA (verde)
- 7 Selettori
- 8 Indicatori luminosi
- 9 Pulsanti
- 10 Targhette inseribili



| Codice | Tipo         | Descrizione                          | Prezzo<br>€ | Note | Conf.<br>[pezzi] |
|--------|--------------|--------------------------------------|-------------|------|------------------|
| RMQ 16 |              |                                      |             |      |                  |
| 86299  | Q18D-10      | Pulsante impulso rosso O             | 11,70       |      | 10               |
| 86332  | Q18D-11      | Pulsante impulso verde I             | 11,70       |      | 10               |
| 54040  | Q18D-19      | Pulsante impulso nero O              | 11,70       |      | 10               |
| 54041  | Q18D-20      | Pulsante impulso bianco I            | 11,70       |      | 10               |
| 86384  | Q18D-BL      | Pulsante impulso blu                 | 11,70       |      | 10               |
| 86417  | Q18D-GE      | Pulsante impulso giallo              | 11,70       |      | 10               |
| 86450  | Q18D-GN      | Pulsante impulso verde               | 11,70       |      | 10               |
| 90241  | Q18DR-BL     | Pulsante permanente blu              | 13,89       |      | 10               |
| 90482  | Q18DR-GE     | Pulsante permanente giallo           | 13,89       |      | 10               |
| 86176  | Q18DR-GN     | Pulsante permanente verde            | 13,89       |      | 10               |
| 86209  | Q18DR-RT     | Pulsante permanente rosso            | 13,89       |      | 10               |
| 86269  | Q18DR-SW     | Pulsante permanente nero             | 13,89       |      | 10               |
| 86713  | Q18D-RT      | Pulsante impulso rosso               | 11,70       |      | 10               |
| 86243  | Q18DR-WVS    | Pulsante permanente bianco           | 13,89       |      | 10               |
| 93625  | Q18DR-X      | Pulsante permanente senza            | 12,20       |      | 10               |
| 86788  | Q18D-SW      | Pulsante impulso nero                | 11,70       |      | 10               |
| 86752  | Q18D-WVS     | Pulsante impulso bianco              | 11,70       |      | 10               |
| 93623  | Q18D-X       | Pulsante impulso senza               | 9,92        |      | 10               |
| 88270  | Q18L-F-BL    | Indicatore luminoso piatto blu       | 13,12       |      | 10               |
| 88303  | Q18L-F-GE    | Indicatore luminoso piatto giallo    | 13,12       |      | 10               |
| 88337  | Q18L-F-GN    | Indicatore luminoso piatto verde     | 13,12       |      | 10               |
| 88387  | Q18L-F-RT    | Indicatore luminoso piatto rosso     | 13,12       |      | 10               |
| 88406  | Q18L-F-WVS   | Indicatore luminoso piatto bianco    | 13,12       |      | 10               |
| 88560  | Q18LH-BL     | Indicatore luminoso sporgente blu    | 13,12       |      | 10               |
| 88585  | Q18LH-GE     | Indicatore luminoso sporgente giallo | 13,12       |      | 10               |
| 88629  | Q18LH-GN     | Indicatore luminoso sporgente verde  | 13,12       |      | 10               |
| 88655  | Q18LH-RT     | Indicatore luminoso sporgente rosso  | 13,12       |      | 10               |
| 88705  | Q18LH-WVS    | Indicatore luminoso sporgente bianco | 13,12       |      | 10               |
| 88764  | Q18LT-BL     | Pulsante luminoso impulso blu        | 13,96       |      | 10               |
| 88808  | Q18LT-GE     | Pulsante luminoso impulso giallo     | 13,96       |      | 10               |
| 89067  | Q18LT-GN     | Pulsante luminoso impulso verde      | 13,96       |      | 10               |
| 86813  | Q18LTR-BL    | Pulsante luminoso permanente blu     | 16,36       |      | 10               |
| 87764  | Q18LTR-GE    | Pulsante luminoso permanente giallo  | 16,36       |      | 10               |
| 87831  | Q18LTR-GN    | Pulsante luminoso permanente verde   | 16,36       |      | 10               |
| 87918  | Q18LTR-RT    | Pulsante luminoso permanente rosso   | 16,36       |      | 10               |
| 89776  | Q18LFR       | Pulsante luminoso impulso rosso      | 13,96       |      | 10               |
| 88123  | Q18LTR-WVS   | Pulsante luminoso permanente bianco  | 16,36       |      | 10               |
| 89202  | Q18LT-WVS    | Pulsante luminoso impulso bianco     | 13,96       |      | 10               |
| 39336  | Q18LWK1-GN   | Selettore luminoso 2 pos. verde      | 19,81       |      | 5                |
| 40350  | Q18LWK1R-GN  | Selettore luminoso 2 pos. verde      | 19,81       |      | 5                |
| 40351  | Q18LWK1R-RT  | Selettore luminoso 2 pos. rosso      | 19,81       |      | 5                |
| 39337  | Q18LWK1-RT   | Selettore luminoso 2 pos. rosso      | 19,81       |      | 5                |
| 40376  | Q18LWK1R-WVS | Selettore luminoso 2 pos. bianco     | 19,81       |      | 5                |
| 40349  | Q18LWK1-WVS  | Selettore luminoso 2 pos. bianco     | 19,81       |      | 5                |
| 72324  | Q18LWK3-GN   | Selettore luminoso 3 pos. verde      | 21,62       |      | 5                |
| 72327  | Q18LWK3R-GN  | Selettore luminoso 3 pos. verde      | 21,62       |      | 5                |
| 72326  | Q18LWK3R-RT  | Selettore luminoso 3 pos. rosso      | 21,62       |      | 5                |
| 72323  | Q18LWK3-RT   | Selettore luminoso 3 pos. rosso      | 21,62       |      | 5                |
| 72325  | Q18LWK3R-WVS | Selettore luminoso 3 pos. bianco     | 21,62       |      | 5                |
| 72322  | Q18LWK3-WVS  | Selettore luminoso 3 pos. bianco     | 21,62       |      | 5                |
| 38806  | Q18S1        | Selettore a chiave 2 pos.            | 27,78       |      | 5                |
| 38805  | Q18S1R       | Selettore a chiave 2 pos.            | 27,78       |      | 5                |
| 72312  | Q18S1R-A1    | Selettore a chiave 2 pos.            | 27,78       |      | 5                |
| 72313  | Q18S3        | Selettore a chiave 3 pos.            | 32,94       |      | 5                |
| 72314  | Q18S3R       | Selettore a chiave 3 pos.            | 32,94       |      | 5                |
| 72315  | Q18S3R-A1    | Selettore a chiave 3 pos.            | 35,36       |      | 5                |
| 36515  | Q18WK1       | Selettore 2 pos. impulso             | 17,22       |      | 5                |
| 36598  | Q18WK1R      | Selettore 2 pos. permanente          | 17,22       |      | 5                |
| 72308  | Q18WK3       | Selettore 3 pos. impulso             | 18,65       |      | 5                |
| 72309  | Q18WK3R      | Selettore 3 pos. permanente          | 18,65       |      | 5                |
| 72310  | Q18WK3R1     | Selettore 3 pos.                     | 19,76       |      | 5                |
| 72311  | Q18WK3R2     | Selettore 3 pos.                     | 19,76       |      | 5                |
| 36502  | Q25AS        | Pulsante                             | 3,21        |      | 10               |
| 36576  | Q25BS        | Pulsante                             | 3,21        |      | 10               |
| 90421  | Q25D-10      | Pulsante impulso rosso O             | 11,70       |      | 10               |
| 90471  | Q25D-11      | Pulsante impulso verde I             | 11,70       |      | 10               |
| 54039  | Q25D-19      | Pulsante impulso nero O              | 11,70       |      | 10               |
| 54038  | Q25D-20      | Pulsante impulso bianco I            | 11,70       |      | 10               |
| 86328  | Q25D-BL      | Pulsante impulso blu                 | 11,70       |      | 10               |
| 86343  | Q25D-GE      | Pulsante impulso giallo              | 11,70       |      | 10               |
| 86409  | Q25D-GN      | Pulsante impulso verde               | 11,70       |      | 10               |
| 88110  | Q25DR-BL     | Pulsante permanente blu              | 13,89       |      | 10               |
| 88404  | Q25DR-GE     | Pulsante permanente giallo           | 13,89       |      | 10               |
| 88531  | Q25DR-GN     | Pulsante permanente verde            | 13,89       |      | 10               |
| 88627  | Q25DR-RT     | Pulsante permanente rosso            | 13,89       |      | 10               |
| 88739  | Q25DR-SW     | Pulsante permanente nero             | 13,89       |      | 10               |
| 86444  | Q25D-RT      | Pulsante impulso rosso               | 11,70       |      | 10               |
| 88701  | Q25DR-WVS    | Pulsante permanente bianco           | 13,89       |      | 10               |
| 93626  | Q25DR-X      | Pulsante permanente senza            | 12,20       |      | 10               |
| 87230  | Q25D-SW      | Pulsante impulso nero                | 11,70       |      | 10               |
| 86808  | Q25D-WVS     | Pulsante impulso bianco              | 11,70       |      | 10               |
| 93624  | Q25D-X       | Pulsante impulso senza               | 9,92        |      | 10               |
| 89229  | Q25L-F-BL    | Indicatore luminoso piatto blu       | 13,11       |      | 10               |
| 89252  | Q25L-F-GE    | Indicatore luminoso piatto giallo    | 13,11       |      | 10               |
| 90000  | Q25L-F-GN    | Indicatore luminoso piatto verde     | 13,11       |      | 10               |
| 90198  | Q25L-F-RT    | Indicatore luminoso piatto rosso     | 13,11       |      | 10               |
| 90228  | Q25L-F-WVS   | Indicatore luminoso piatto bianco    | 13,11       |      | 10               |
| 90428  | Q25LH-BL     | Indicatore luminoso sporgente blu    | 13,11       |      | 10               |
| 90481  | Q25LH-GE     | Indicatore luminoso sporgente giallo | 13,11       |      | 10               |
| 86207  | Q25LH-GN     | Indicatore luminoso sporgente verde  | 13,11       |      | 10               |
| 86241  | Q25LH-RT     | Indicatore luminoso sporgente rosso  | 13,11       |      | 10               |
| 86263  | Q25LH-WVS    | Indicatore luminoso sporgente bianco | 13,11       |      | 10               |
| 72371  | Q25LPV       | Pulsante Emergenza illuminato        | 40,84       |      | 2                |
| 257064 | Q25LPV-S     | Pulsante Emergenza nero illuminato   | 40,84       |      | 5                |
| 90479  | Q25L-BL      | Pulsante luminoso impulso blu        | 13,96       |      | 10               |
| 86173  | Q25LT-GE     | Pulsante luminoso impulso giallo     | 13,96       |      | 10               |
| 86206  | Q25LT-GN     | Pulsante luminoso impulso verde      | 13,96       |      | 10               |
| 86739  | Q25LTR-BL    | Pulsante luminoso permanente blu     | 16,36       |      | 10               |
| 86784  | Q25LTR-GE    | Pulsante luminoso permanente giallo  | 16,36       |      | 10               |
| 86812  | Q25LTR-GN    | Pulsante luminoso permanente verde   | 16,36       |      | 10               |
| 86840  | Q25LTR-RT    | Pulsante luminoso permanente rosso   | 16,36       |      | 10               |
| 86238  | Q25LTR       | Pulsante luminoso impulso rosso      | 13,96       |      | 10               |
| 87232  | Q25LTR-WVS   | Pulsante luminoso permanente bianco  | 16,36       |      | 10               |
| 86262  | Q25LT-WVS    | Pulsante luminoso impulso bianco     | 13,96       |      | 10               |
| 40656  | Q25LWK1-GN   | Selettore luminoso 2 pos. verde      | 19,81       |      | 5                |
| 40659  | Q25LWK1R-GN  | Selettore luminoso 2 pos. verde      | 19,81       |      | 5                |

| Codice           | Tipo        | Descrizione                              | Prezzo<br>€ | Note | Conf.<br>[pezzi] |
|------------------|-------------|--|-------------|------|------------------|
| 40660            | Q25LWK1R-RT | Selettore luminoso 2 pos. rosso          | 19,81       |      | 5                |
| 40657            | Q25LWK1-RT  | Selettore luminoso 2 pos. rosso          | 19,81       |      | 5                |
| 40661            | Q25LWK1R-WS | Selettore luminoso 2 pos. bianco         | 19,81       |      | 5                |
| 40658            | Q25LWK1-WS  | Selettore luminoso 2 pos. bianco         | 19,81       |      | 5                |
| 72360            | Q25LWK3-GN  | Selettore luminoso 3 pos. verde          | 21,62       |      | 5                |
| 72363            | Q25LWK3R-GN | Selettore luminoso 3 pos. verde          | 21,62       |      | 5                |
| 72362            | Q25LWK3R-RT | Selettore luminoso 3 pos. rosso          | 21,62       |      | 5                |
| 72359            | Q25LWK3-RT  | Selettore luminoso 3 pos. rosso          | 21,62       |      | 5                |
| 72361            | Q25LWK3R-WS | Selettore luminoso 3 pos. bianco         | 21,62       |      | 5                |
| 72358            | Q25LWK3-WS  | Selettore luminoso 3 pos. bianco         | 21,62       |      | 5                |
| 72370            | Q25PV       | Pulsante Emergenza                       | 25,16       |      | 5                |
| 257063           | Q25PV-S     | Pulsante Emergenza nero                  | 25,16       |      | 5                |
| 38773            | Q25S1       | Selettore a chiave 2 pos.                | 27,78       |      | 5                |
| 38772            | Q25S1R      | Selettore a chiave 2 pos.                | 27,78       |      | 5                |
| 72376            | Q25S1R-A1   | Selettore a chiave 2 pos.                | 27,78       |      | 5                |
| 72377            | Q25S3       | Selettore a chiave 3 pos.                | 32,94       |      | 5                |
| 72378            | Q25S3R      | Selettore a chiave 3 pos.                | 32,94       |      | 5                |
| 72379            | Q25S3R-A1   | Selettore a chiave 3 pos.                | 35,36       |      | 5                |
| 36599            | Q25WK1      | Selettore 2 pos. impulso                 | 17,22       |      | 5                |
| 36600            | Q25WK1R     | Selettore 2 pos. permanente              | 17,22       |      | 5                |
| 72372            | Q25WK3      | Selettore 3 pos. impulso                 | 18,65       |      | 5                |
| 72373            | Q25WK3R     | Selettore 3 pos. permanente              | 18,65       |      | 5                |
| 72374            | Q25WK3R1    | Selettore 3 pos.                         | 19,76       |      | 5                |
| 72375            | Q25WK3R2    | Selettore 3 pos.                         | 19,76       |      | 5                |
| Accessori RMQ 16 |             |  |             |      |                  |
| 38074            | 02SQ25      | Targh. RMQ16                             | 0,93        |      | 20               |
| 54508            | 19TQ25      | Targh. RMQ 16                            | 1,79        |      | 20               |
| 90866            | 191TQ25     | Targh. RMQ 16                            | 1,79        |      | 20               |
| 54507            | 20TQ25      | Targh. RMQ 16                            | 1,79        |      | 20               |
| 90401            | E01         | Elemento di contatto 1 NC                | 5,91        |      | 50               |
| 90351            | E10         | Elemento di contatto 1 NA                | 5,91        |      | 50               |
| 54423            | E8          | Piastra da incasso grigia                | 34,40       |      | 1                |
| 65212            | E8-SW       | Piastra da incasso nera                  | 34,40       |      | 1                |
| 65190            | ES16        | Chiave nera                              | 7,67        |      | 10               |
| 30744            | ES16-BL     | Chiave blu                               | 7,67        |      | 5                |
| 30742            | ES16-GN     | Chiave verde                             | 7,67        |      | 5                |
| 30741            | ES16-RT     | Chiave rossa                             | 7,67        |      | 5                |
| 30743            | ES16-WS     | Chiave bianca                            | 7,67        |      | 5                |
| 46299            | I8          | Custodia vuota RMQ 16 8 fori             | 52,63       |      | 2                |
| 90267            | ISH2,8      | Isolatore                                | 0,28        |      | 100              |
| 208727           | LEDWB-B     | LED per RMQ16 18-30 V blu                | 17,71       |      | 10               |
| 208725           | LEDWB-G     | LED per RMQ16 18-30 V verde              | 17,71       |      | 10               |
| 208726           | LEDWB-R     | LED per RMQ16 18-30 V rosso              | 17,71       |      | 10               |
| 208728           | LEDWB-W     | LED per RMQ16 18-30 V bianco             | 17,71       |      | 10               |
| 208724           | LEDWB-Y     | LED per RMQ16 18-30 V giallo             | 17,71       |      | 10               |
| 37985            | Q18BS       | Tappo chiusura pulsante                  | 3,21        |      | 10               |
| 36601            | Q25TS-X     | Portatarghetta                           | 0,84        |      | 20               |
| 90297            | R16-MS      | Chiave di montaggio                      | 3,21        |      | 10               |
| 58874            | SQT1        | Targh. Emerg. Puls. 16 quadrata 4 lingue | 3,90        |      | 5                |
| 63263            | SQ-GE       | Targh. Emerg. Puls. 16 quadrata neutra   | 3,49        |      | 5                |
| 28101            | SRA01       | Adatt. per coll. vite                    | 3,47        |      | 20               |
| 28100            | SRA10       | Adatt. per coll. vite                    | 3,47        |      | 20               |
| 28099            | SRAL        | Adatt. per coll. vite                    | 3,47        |      | 20               |
| 63264            | SR-GE       | Targh. emergenza tonda neutra            | 3,81        |      | 5                |
| 58873            | SRT1        | Targh. Emerg. Puls. 16 tonda 4 lingue    | 3,90        |      | 5                |
| 46301            | VS          | Rondella antirrotazione                  | 1,36        |      | 50               |
| 89968            | WBGL12      | Lampada a filamento 12V                  | 1,02        |      | 50               |
| 89247            | WBGL24      | Lampada a filamento 24-28V               | 1,02        |      | 100              |
| 90223            | WBGL6       | Lampada a filamento 6V                   | 1,02        |      | 50               |

**COLONNINE DI SEGNALAZIONE SL**  
Composizione del sistema

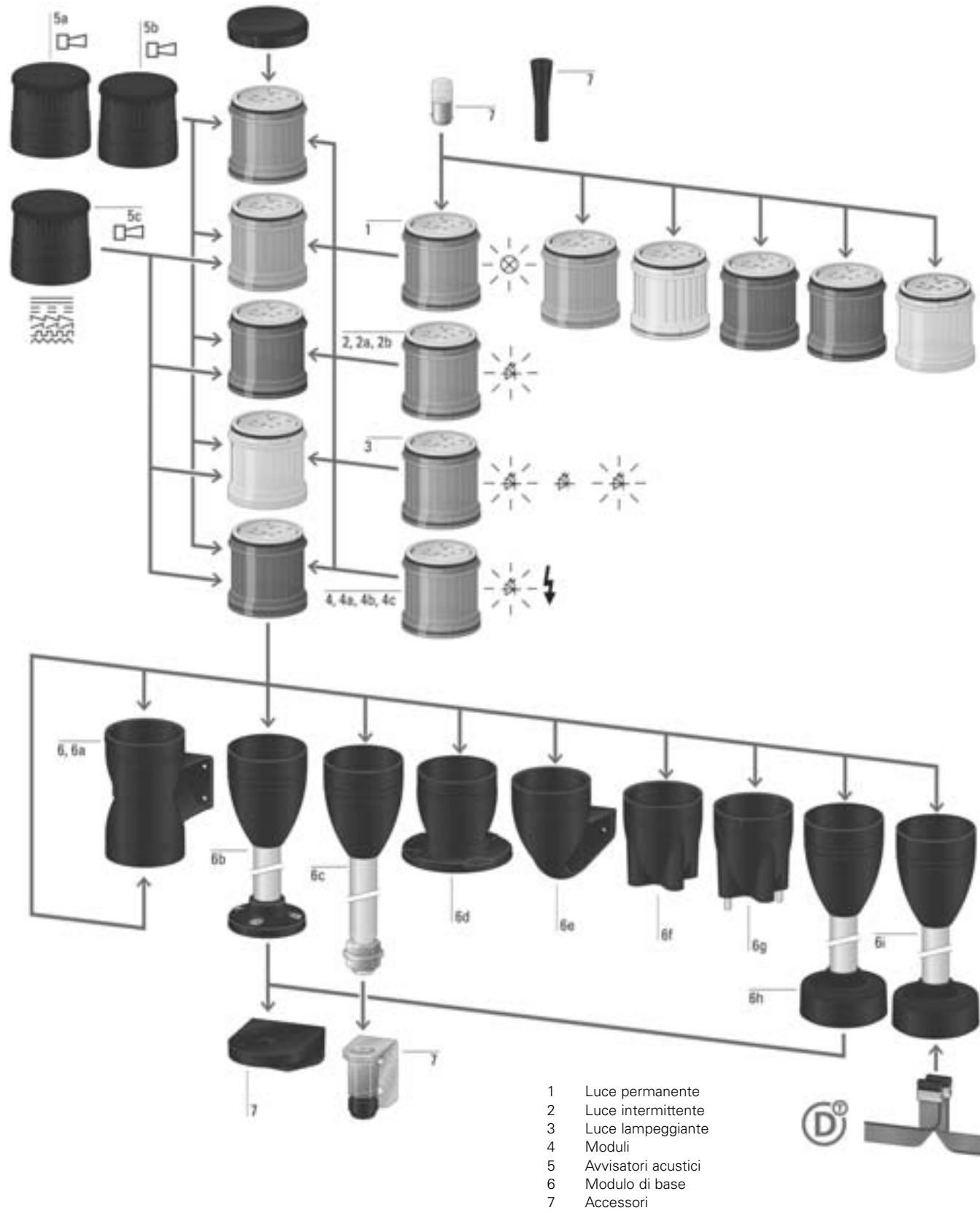

| Codice                                    | Tipo               | Descrizione                                  | Prezzo<br>€ | Note | Conf.<br>[pezzi] |
|---|--------------------|--|-------------|------|------------------|
| <b>COLONNINE DI SEGNALE E ACCESSORI</b>   |                    |  |             |      |                  |
| Colonnine di segnalazione SL7 e accessori |                    |  |             |      |                  |
| 171424                                    | SL7-100-LRG-24LED  | Colonnina completa moduli rosso-verde        | 176,97      | N    | 1                |
| 171425                                    | SL7-100-LRYG-24LED | Colonnina completa moduli rosso-giallo-verde | 240,24      | N    | 1                |
| 171461                                    | SL7-L24-B          | Modulo con led blu, luce perman.             | 62,69       | N    | 1                |
| 171462                                    | SL7-L24-G          | Modulo con led verde, luce perman.           | 62,69       | N    | 1                |
| 171463                                    | SL7-L24-R          | Modulo con led rosso, luce perman.           | 62,69       | N    | 1                |
| 171464                                    | SL7-L24-W          | Modulo con led bianco, luce perman.          | 62,69       | N    | 1                |
| 171465                                    | SL7-L24-Y          | Modulo con led giallo, luce perman.          | 62,69       | N    | 1                |
| 171466                                    | SL7-L24-A          | Modulo con led ambra, luce perman.           | 62,69       | N    | 1                |
| 171467                                    | SL7-L120-B         | Modulo con led blu, luce perman.             | 73,77       | N    | 1                |
| 171468                                    | SL7-L120-G         | Modulo con led verde, luce perman.           | 73,77       | N    | 1                |
| 171469                                    | SL7-L120-R         | Modulo con led rosso, luce perman.           | 73,77       | N    | 1                |
| 171470                                    | SL7-L120-W         | Modulo con led bianco, luce perman.          | 73,77       | N    | 1                |
| 171471                                    | SL7-L120-Y         | Modulo con led giallo, luce perman.          | 73,77       | N    | 1                |
| 171472                                    | SL7-L120-A         | Modulo con led ambra, luce perman.           | 73,77       | N    | 1                |
| 171473                                    | SL7-L230-B         | Modulo con led blu, luce perman.             | 73,77       | N    | 1                |
| 171474                                    | SL7-L230-G         | Modulo con led verde, luce perman.           | 73,77       | N    | 1                |
| 171475                                    | SL7-L230-R         | Modulo con led rosso, luce perman.           | 73,77       | N    | 1                |
| 171476                                    | SL7-L230-W         | Modulo con led bianco, luce perman.          | 73,77       | N    | 1                |
| 171477                                    | SL7-L230-Y         | Modulo con led giallo, luce perman.          | 73,77       | N    | 1                |
| 171426                                    | SL7-L230-A         | Modulo con led ambra, luce perman.           | 73,77       | N    | 1                |
| 171439                                    | SL7-BL24-B         | Modulo con led blu, luce interm.             | 71,42       | N    | 1                |
| 171440                                    | SL7-BL24-G         | Modulo con led verde, luce interm.           | 71,42       | N    | 1                |
| 171441                                    | SL7-BL24-R         | Modulo con led rosso, luce interm.           | 71,42       | N    | 1                |
| 171442                                    | SL7-BL24-W         | Modulo con led bianco, luce interm.          | 71,42       | N    | 1                |
| 171388                                    | SL7-BL24-Y         | Modulo con led giallo, luce interm.          | 71,42       | N    | 1                |
| 171389                                    | SL7-BL24-A         | Modulo con led ambra, luce interm.           | 71,42       | N    | 1                |
| 171390                                    | SL7-BL120-B        | Modulo con led blu, luce interm.             | 81,98       | N    | 1                |
| 171391                                    | SL7-BL120-G        | Modulo con led verde, luce interm.           | 81,98       | N    | 1                |
| 171392                                    | SL7-BL120-R        | Modulo con led rosso, luce interm.           | 81,98       | N    | 1                |
| 171393                                    | SL7-BL120-W        | Modulo con led bianco, luce interm.          | 81,98       | N    | 1                |
| 171394                                    | SL7-BL120-Y        | Modulo con led giallo, luce interm.          | 81,98       | N    | 1                |
| 171395                                    | SL7-BL120-A        | Modulo con led ambra, luce interm.           | 81,98       | N    | 1                |
| 171396                                    | SL7-BL230-B        | Modulo con led blu, luce interm.             | 81,98       | N    | 1                |
| 171397                                    | SL7-BL230-G        | Modulo con led verde, luce interm.           | 81,98       | N    | 1                |
| 171398                                    | SL7-BL230-R        | Modulo con led rosso, luce interm.           | 81,98       | N    | 1                |
| 171399                                    | SL7-BL230-W        | Modulo con led bianco, luce interm.          | 81,98       | N    | 1                |
| 171400                                    | SL7-BL230-Y        | Modulo con led giallo, luce interm.          | 81,98       | N    | 1                |
| 171401                                    | SL7-BL230-A        | Modulo con led ambra, luce interm.           | 81,98       | N    | 1                |
| 171402                                    | SL7-FL24-B         | Modulo con led blu, luce strobe              | 108,29      | N    | 1                |
| 171403                                    | SL7-FL24-G         | Modulo con led verde, luce strobe            | 108,29      | N    | 1                |
| 171404                                    | SL7-FL24-R         | Modulo con led rosso, luce strobe            | 108,29      | N    | 1                |
| 171405                                    | SL7-FL24-W         | Modulo con led bianco, luce strobe           | 108,29      | N    | 1                |
| 171406                                    | SL7-FL24-Y         | Modulo con led giallo, luce strobe           | 108,29      | N    | 1                |
| 171407                                    | SL7-FL24-A         | Modulo con led ambra, luce strobe            | 108,29      | N    | 1                |
| 171408                                    | SL7-FL120-B        | Modulo con led blu, luce strobe              | 115,51      | N    | 1                |
| 171409                                    | SL7-FL120-G        | Modulo con led verde, luce strobe            | 115,51      | N    | 1                |
| 171410                                    | SL7-FL120-R        | Modulo con led rosso, luce strobe            | 115,51      | N    | 1                |
| 171411                                    | SL7-FL120-W        | Modulo con led bianco, luce strobe           | 115,51      | N    | 1                |
| 171412                                    | SL7-FL120-Y        | Modulo con led giallo, luce strobe           | 115,51      | N    | 1                |
| 171413                                    | SL7-FL120-A        | Modulo con led ambra, luce strobe            | 115,51      | N    | 1                |
| 171414                                    | SL7-FL230-B        | Modulo con led blu, luce strobe              | 115,51      | N    | 1                |
| 171415                                    | SL7-FL230-G        | Modulo con led verde, luce strobe            | 115,51      | N    | 1                |
| 171416                                    | SL7-FL230-R        | Modulo con led rosso, luce strobe            | 115,51      | N    | 1                |
| 171417                                    | SL7-FL230-W        | Modulo con led bianco, luce strobe           | 115,51      | N    | 1                |
| 171418                                    | SL7-FL230-Y        | Modulo con led giallo, luce strobe           | 115,51      | N    | 1                |
| 171419                                    | SL7-FL230-A        | Modulo con led ambra, luce strobe            | 115,51      | N    | 1                |
| 171427                                    | SL7-L24-B-HP       | Modulo led hp blu, luce perman.              | 204,69      | N    | 1                |
| 171428                                    | SL7-L24-G-HP       | Modulo led hp verde, luce perman.            | 204,69      | N    | 1                |
| 171429                                    | SL7-L24-R-HP       | Modulo led hp rosso, luce perman.            | 204,69      | N    | 1                |
| 171430                                    | SL7-L24-W-HP       | Modulo led hp bianco, luce perman.           | 204,69      | N    | 1                |
| 171431                                    | SL7-L24-Y-HP       | Modulo led hp giallo, luce perman.           | 204,69      | N    | 1                |
| 171432                                    | SL7-L24-A-HP       | Modulo led hp ambra, luce perman.            | 204,69      | N    | 1                |
| 171420                                    | SL7-FL24-B-HP      | Modulo led hp blu, luce strobe               | 215,59      | N    | 1                |
| 171421                                    | SL7-FL24-G-HP      | Modulo led hp verde, luce strobe             | 215,59      | N    | 1                |
| 171422                                    | SL7-FL24-R-HP      | Modulo led hp rosso, luce strobe             | 215,59      | N    | 1                |
| 171423                                    | SL7-FL24-W-HP      | Modulo led hp bianco, luce strobe            | 215,59      | N    | 1                |
| 171273                                    | SL7-FL24-Y-HP      | Modulo led hp giallo, luce strobe            | 215,59      | N    | 1                |
| 171274                                    | SL7-FL24-A-HP      | Modulo led hp ambra, luce strobe             | 215,59      | N    | 1                |
| 171275                                    | SL7-FL24-B-HPM     | Modulo led hp blu, luce m-strobe             | 252,31      | N    | 1                |
| 171276                                    | SL7-FL24-G-HPM     | Modulo led hp verde, luce m-strobe           | 252,31      | N    | 1                |
| 171277                                    | SL7-FL24-R-HPM     | Modulo led hp rosso, luce m-strobe           | 252,31      | N    | 1                |
| 171278                                    | SL7-FL24-W-HPM     | Modulo led hp bianco, luce m-str.            | 252,31      | N    | 1                |
| 171279                                    | SL7-FL24-Y-HPM     | Modulo led hp giallo, luce m-str.            | 252,31      | N    | 1                |
| 171280                                    | SL7-FL24-A-HPM     | Modulo led hp ambra, luce m-strobe           | 252,31      | N    | 1                |
| 171433                                    | SL7-LB             | Modulo con lampada filam. perman. blu        | 29,02       | N    | 1                |
| 171434                                    | SL7-LG             | Modulo con lampada filam. perman. verde      | 29,02       | N    | 1                |
| 171435                                    | SL7-LR             | Modulo con lampada filam. perman. rossa      | 29,02       | N    | 1                |
| 171436                                    | SL7-LW             | Modulo con lampada filam. perman. bianca     | 29,02       | N    | 1                |
| 171437                                    | SL7-LY             | Modulo con lampada filam. perman. gialla     | 29,02       | N    | 1                |
| 171438                                    | SL7-LA             | Modulo con lampada filam. perman. ambra      | 29,02       | N    | 1                |
| 171281                                    | SL7-AP24           | Segnalatore acust. suono fix/interm.         | 74,63       | N    | 1                |
| 171282                                    | SL7-AP120          | Segnalatore acust. suono fix/interm.         | 74,63       | N    | 1                |
| 171283                                    | SL7-AP230          | Segnalatore acust. suono fix/interm.         | 74,63       | N    | 1                |
| 171284                                    | SL7-AP24-E         | Segnalatore acust. suono fix/interm.         | 87,03       | N    | 1                |
| 171285                                    | SL7-AP120-E        | Segnalatore acust. suono fix/interm.         | 87,03       | N    | 1                |
| 171286                                    | SL7-AP230-E        | Segnalatore acust. suono fix/interm.         | 87,03       | N    | 1                |
| 171287                                    | SL7-AP24-M         | Segnalatore acust. multisuono 24V            | 123,22      | N    | 1                |
| 171288                                    | SL7-AP120-M        | Segnalatore acust. multisuono 110V           | 123,22      | N    | 1                |
| 171289                                    | SL7-AP230-M        | Segnalatore acust. multisuono 230V           | 123,22      | N    | 1                |
| 171443                                    | SL7-CB-100         | Base con tubo in alluminio 100mm             | 50,40       | N    | 1                |
| 171444                                    | SL7-CB-250         | Base con tubo in alluminio 250mm             | 55,30       | N    | 1                |
| 171445                                    | SL7-CB-400         | Base con tubo in alluminio 400mm             | 77,28       | N    | 1                |
| 171452                                    | SL7-CB-T-100       | Base con tubo all. fiss. vite                | 91,00       | N    | 1                |
| 171453                                    | SL7-CB-T-250       | Base con tubo all. fiss. vite                | 96,25       | N    | 1                |
| 171454                                    | SL7-CB-T-400       | Base con tubo all. fiss. vite                | 119,00      | N    | 1                |
| 171447                                    | SL7-CB-IMH         | Base con fori fissaggio interni              | 36,75       | N    | 1                |
| 171448                                    | SL7-CB-IMS         | Base con viti fissaggio interne              | 43,75       | N    | 1                |
| 171449                                    | SL7-CB-EMH         | Base con fori fissaggio esterni              | 43,75       | N    | 1                |
| 171456                                    | SL7-FMS-100        | Base con adattat. mont. rapido               | 155,75      | N    | 1                |
| 171457                                    | SL7-FMS-250        | Base con adattat. mont. rapido               | 161,00      | N    | 1                |
| 171458                                    | SL7-FMS-400        | Base con adattat. mont. rapido               | 186,08      | N    | 1                |
| 171459                                    | SL7-SWD            | Base mont. rapido con swd                    | 176,60      | N    | 1                |
| 171450                                    | SL7-CB-FW          | Base mont. vert. con squadr. fiss.           | 50,75       | N    | 1                |
| 171451                                    | SL7-CB-D           | Base montaggio verticale su 2 lati           | 68,25       | N    | 1                |
| 171446                                    | SL7/4-FW           | Squadretta di mont. per superfici vert.      | 35,00       | N    | 1                |

| Codice                                    | Tipo               | Descrizione                                  | Prezzo<br>€ | Note | Conf.<br>[pezzi] |
|---|--------------------|--|-------------|------|------------------|
| 171455                                    | SL7/4-FW-T         | Squadretta di mont. incl. pressac.           | 35,00       | N    | 1                |
| 171294                                    | SL7/4-BET          | Strumento per sostituz lamp. a filam.        | 12,33       | N    | 1                |
| 171290                                    | SL7-L12            | Lampada a filamento ba15d 12V                | 4,37        | N    | 1                |
| 171291                                    | SL7-L24            | Lampada a filamento ba15d 24V                | 4,37        | N    | 1                |
| 171292                                    | SL7-L120           | Lampada a filamento ba15d 120V               | 4,37        | N    | 1                |
| 171293                                    | SL7-L230           | Lampada a filamento ba15d 230V               | 4,37        | N    | 1                |
| Colonnine di segnalazione SL4 e accessori |                    |  |             |      |                  |
| 171295                                    | SL4-100-LRG-24LED  | Colonnina completa moduli rosso-verde        | 168,12      | N    | 1                |
| 171296                                    | SL4-100-LRYG-24LED | Colonnina completa moduli rosso-giallo-verde | 220,22      | N    | 1                |
| 171313                                    | SL4-L24-B          | Modulo con led blu, luce perman.             | 55,79       | N    | 1                |
| 171314                                    | SL4-L24-G          | Modulo con led verde,luce perman.            | 55,79       | N    | 1                |
| 171315                                    | SL4-L24-R          | Modulo con led rosso,luce perman.            | 55,79       | N    | 1                |
| 171316                                    | SL4-L24-W          | Modulo con led bianco, luce perman.          | 55,79       | N    | 1                |
| 171317                                    | SL4-L24-Y          | Modulo con led giallo, luce perman.          | 55,79       | N    | 1                |
| 171318                                    | SL4-L24-A          | Modulo con led blu, luce perman.             | 55,79       | N    | 1                |
| 171319                                    | SL4-L120-B         | Modulo con led blu, luce perman.             | 67,09       | N    | 1                |
| 171320                                    | SL4-L120-G         | Modulo con led verde,luce perman.            | 67,09       | N    | 1                |
| 171321                                    | SL4-L120-R         | Modulo con led rosso,luce perman.            | 67,09       | N    | 1                |
| 171322                                    | SL4-L120-W         | Modulo con led bianco,luce perman.           | 67,09       | N    | 1                |
| 171323                                    | SL4-L120-Y         | Modulo con led giallo,luce perman.           | 67,09       | N    | 1                |
| 171324                                    | SL4-L120-A         | Modulo con led ambra,luce perman.            | 67,09       | N    | 1                |
| 171325                                    | SL4-L230-B         | Modulo con led blu, luce perman.             | 67,09       | N    | 1                |
| 171326                                    | SL4-L230-G         | Modulo con led verde,luce perman.            | 67,09       | N    | 1                |
| 171327                                    | SL4-L230-R         | Modulo con led rosso,luce perman.            | 67,09       | N    | 1                |
| 171328                                    | SL4-L230-W         | Modulo con led bianco, luce perman.          | 67,09       | N    | 1                |
| 171329                                    | SL4-L230-Y         | Modulo con led giallo, luce perman.          | 67,09       | N    | 1                |
| 171330                                    | SL4-L230-A         | Modulo con led ambra,luce perman.            | 67,09       | N    | 1                |
| 171337                                    | SL4-BL24-B         | Modulo con led blu,luce interm.              | 63,57       | N    | 1                |
| 171338                                    | SL4-BL24-G         | Modulo con led verde,luce interm.            | 63,57       | N    | 1                |
| 171339                                    | SL4-BL24-R         | Modulo con led rosso,luce interm.            | 63,57       | N    | 1                |
| 171340                                    | SL4-BL24-W         | Modulo con led bianco,luce interm.           | 63,57       | N    | 1                |
| 171341                                    | SL4-BL24-Y         | Modulo con led giallo,luce interm.           | 63,57       | N    | 1                |
| 171342                                    | SL4-BL24-A         | Modulo con led ambra,luce interm.            | 63,57       | N    | 1                |
| 171343                                    | SL4-BL120-B        | Modulo con led blu,luce interm.              | 76,43       | N    | 1                |
| 171344                                    | SL4-BL120-G        | Modulo con led verde,luce interm.            | 76,43       | N    | 1                |
| 171345                                    | SL4-BL120-R        | Modulo con led rosso,luce interm.            | 76,43       | N    | 1                |
| 171346                                    | SL4-BL120-W        | Modulo con led bianco,luce interm.           | 76,43       | N    | 1                |
| 171347                                    | SL4-BL120-Y        | Modulo con led giallo,luce interm.           | 76,43       | N    | 1                |
| 171348                                    | SL4-BL120-A        | Modulo con led ambra,luce interm.            | 76,43       | N    | 1                |
| 171349                                    | SL4-BL230-B        | Modulo con led blu,luce interm.              | 76,43       | N    | 1                |
| 171350                                    | SL4-BL230-G        | Modulo con led verde,luce interm.            | 76,43       | N    | 1                |
| 171351                                    | SL4-BL230-R        | Modulo con led rosso,luce interm.            | 76,43       | N    | 1                |
| 171352                                    | SL4-BL230-W        | Modulo con led bianco,luce interm.           | 76,43       | N    | 1                |
| 171353                                    | SL4-BL230-Y        | Modulo con led giallo,luce interm.           | 76,43       | N    | 1                |
| 171354                                    | SL4-BL230-A        | Modulo con led ambra,luce interm.            | 76,43       | N    | 1                |
| 171355                                    | SL4-FL24-B         | Modulo con led blu, luce strobe              | 92,05       | N    | 1                |
| 171356                                    | SL4-FL24-G         | Modulo con led verde,luce strobe             | 92,05       | N    | 1                |
| 171357                                    | SL4-FL24-R         | Modulo con led rosso,luce strobe             | 92,05       | N    | 1                |
| 171358                                    | SL4-FL24-W         | Modulo con led bianco, luce strobe           | 92,05       | N    | 1                |
| 171359                                    | SL4-FL24-Y         | Modulo con led giallo, luce strobe           | 92,05       | N    | 1                |
| 171360                                    | SL4-FL24-A         | Modulo con led ambra, luce strobe            | 92,05       | N    | 1                |
| 171361                                    | SL4-FL120-B        | Modulo con led blu, luce strobe              | 100,42      | N    | 1                |
| 171362                                    | SL4-FL120-G        | Modulo con led verde, luce strobe            | 100,42      | N    | 1                |
| 171363                                    | SL4-FL120-R        | Modulo con led rosso, luce strobe            | 100,42      | N    | 1                |
| 171364                                    | SL4-FL120-W        | Modulo con led bianco,luce strobe            | 100,42      | N    | 1                |
| 171365                                    | SL4-FL120-Y        | Modulo con led giallo,luce strobe            | 100,42      | N    | 1                |
| 171366                                    | SL4-FL120-A        | Modulo con led ambra, luce strobe            | 100,42      | N    | 1                |
| 171367                                    | SL4-FL230-B        | Modulo con led blu, luce strobe              | 100,42      | N    | 1                |
| 171368                                    | SL4-FL230-G        | Modulo con led verde, luce strobe            | 100,42      | N    | 1                |
| 171369                                    | SL4-FL230-R        | Modulo con led rosso, luce strobe            | 100,42      | N    | 1                |
| 171370                                    | SL4-FL230-W        | Modulo con led bianco,luce strobe            | 100,42      | N    | 1                |
| 171371                                    | SL4-FL230-Y        | Modulo con led giallo,luce strobe            | 100,42      | N    | 1                |
| 171372                                    | SL4-FL230-A        | Modulo con led ambra, luce strobe            | 100,42      | N    | 1                |
| 171373                                    | SL4-FL24-B-M       | Modulo con led blu, luce m-strobe            | 117,30      | N    | 1                |
| 171374                                    | SL4-FL24-G-M       | Modulo led verde, luce m-strobe              | 117,30      | N    | 1                |
| 171375                                    | SL4-FL24-R-M       | Modulo led rosso, luce m-strobe              | 117,30      | N    | 1                |
| 171376                                    | SL4-FL24-W-M       | Modulo led bianco, luce m-strobe             | 117,30      | N    | 1                |
| 171377                                    | SL4-FL24-Y-M       | Modulo led giallo, luce m-strobe             | 117,30      | N    | 1                |
| 171378                                    | SL4-FL24-A-M       | Modulo led ambra, luce m-strobe              | 117,30      | N    | 1                |
| 171331                                    | SL4-LB             | Modulo con lampada filam.perman.blu          | 23,68       | N    | 1                |
| 171332                                    | SL4-LG             | Modulo con lampada filam.perman.verde        | 23,68       | N    | 1                |
| 171333                                    | SL4-LR             | Modulo con lampada filam.perman.rossa        | 23,68       | N    | 1                |
| 171334                                    | SL4-LW             | Modulo con lampada filam.perman.bianca       | 23,68       | N    | 1                |
| 171335                                    | SL4-LY             | Modulo con lampada filam.perman.gialla       | 23,68       | N    | 1                |
| 171336                                    | SL4-LA             | Modulo con lampada filam.perman.ambra        | 23,68       | N    | 1                |
| 171379                                    | SL4-AP24           | Segnalatore acustico suono fix/interm.       | 66,64       | N    | 1                |
| 171380                                    | SL4-AP120          | Segnalatore acustico suono fix/interm.       | 66,64       | N    | 1                |
| 171381                                    | SL4-AP230          | Segnalatore acustico suono fix/interm.       | 66,64       | N    | 1                |
| 171297                                    | SL4-PIB-100        | Base con tubo alluminio 100mm                | 49,99       | N    | 1                |
| 171298                                    | SL4-PIB-250        | Base con tubo alluminio 250mm                | 54,20       | N    | 1                |
| 171299                                    | SL4-PIB-400        | Base con tubo alluminio 400mm                | 75,73       | N    | 1                |
| 171305                                    | SL4-PIB-T100       | Base con tubo all. fiss. vite                | 82,99       | N    | 1                |
| 171306                                    | SL4-PIB-T250       | Base con tubo all. fiss. vite                | 87,78       | N    | 1                |
| 171307                                    | SL4-PIB-T400       | Base con tubo all. fiss. vite                | 108,53      | N    | 1                |
| 171302                                    | SL4-PIB-EMH        | Base con fori fissaggio esterni              | 39,90       | N    | 1                |
| 171300                                    | SL4-PIB-IMH        | Base con fori fissaggio interni              | 33,52       | N    | 1                |
| 171301                                    | SL4-PIB-IMS        | Base con viti fissaggio interne              | 39,90       | N    | 1                |
| 171308                                    | SL4-FMS-100        | Base con adattat. mont.rapido                | 119,62      | N    | 1                |
| 171309                                    | SL4-FMS-250        | Base con adattat. mont.rapido                | 123,65      | N    | 1                |
| 171310                                    | SL4-FMS-400        | Base con adattat. mont.rapido                | 142,91      | N    | 1                |
| 171311                                    | SL4-SWD            | Base mont.rapido con swd                     | 176,60      | N    | 1                |
| 171303                                    | SL4-PIB-FW         | Base mont.vert. con squadr.fiss.             | 46,28       | N    | 1                |
| 171304                                    | SL4-PIB-D          | Base montaggio vertic. su 2 lati             | 62,24       | N    | 1                |
| 171446                                    | SL7/4-FW           | Squadretta di mont.per superfici vert.       | 35,00       | N    | 1                |
| 171455                                    | SL7/4-FW-T         | Squadretta di mont. incl. pressac.           | 35,00       | N    | 1                |
| 171294                                    | SL7/4-BET          | Strumento per sostituz lamp. a filam.        | 12,33       | N    | 1                |
| 171382                                    | SL4-L12            | Lampada a filamento ba15d 12V                | 4,37        | N    | 1                |
| 171383                                    | SL4-L24            | Lampada a filamento ba15d 24V                | 4,37        | N    | 1                |
| 171384                                    | SL4-L120           | Lampada a filamento ba15d 120V               | 4,37        | N    | 1                |
| 171385                                    | SL4-L230           | Lampada a filamento ba15d 230V               | 4,37        | N    | 1                |

**INTERRUTTORI DI POSIZIONE LS-TITAN**  
Composizione del sistema

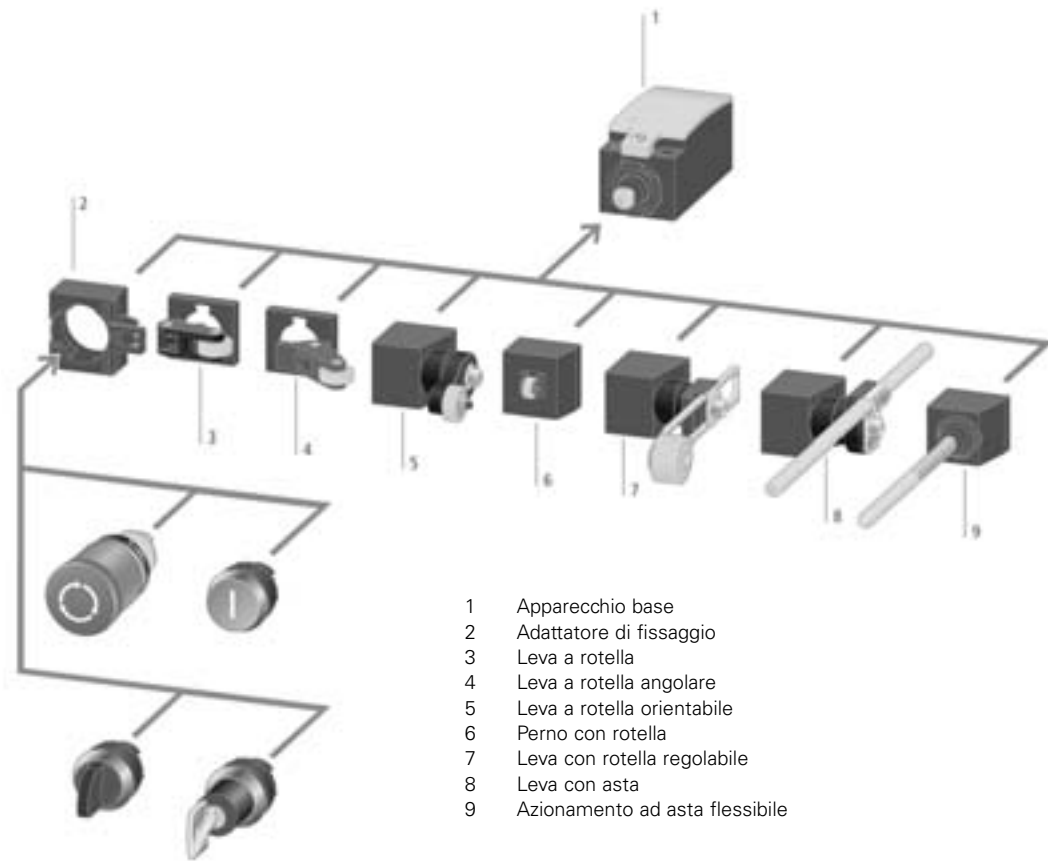

| Codice  | Tipo                | Descrizione  | Prezzo<br>€ | Note | Conf.<br>[pezzi] |
|---|---------------------|--|-------------|------|------------------|
| <b>INTERRUTTORI DI POSIZIONE</b>  |                     |  |             |      |                  |
| Interruttori di posizione LS  |                     |  |             |      |                  |
| 266122  | LSE-02              | Apparecchio base con set elettronico [2NC]                                     | 44,83       |      | 5                |
| 266121  | LSE-11              | Apparecchio base con set elettronico [1NA, 1NC]                                | 44,83       |      | 5                |
| 274096  | LSE-AU              | Apparecchio base analogico con set elettronico IP67                            | 54,42       |      | 1                |
| 272006  | LS-11-SW            | Perno con cappa [1NA, 1NC]   | 21,67       |      | 1                |
| 272008  | LS-20-SW            | Perno con cappa [2NA]  | 21,67       |      | 1                |
| 272007  | LS-11D-SW           | Perno con cappa [1NA, 1NC Rit]   | 21,67       |      | 1                |
| 272009  | LS-02-SW            | Perno con cappa [2NC]  | 21,67       |      | 1                |
| 272020  | LS-11S-SW           | Perno con cappa [1NA, 1NC] a scatto  | 21,67       |      | 1                |
| 266107  | LS-02               | Perno con cappa [2NC]  | 21,67       |      | 10               |
| 266109  | LS-11               | Perno con cappa [1NA, 1NC]   | 21,67       |      | 10               |
| 266114  | LS-11D              | Perno con cappa [1NA, 1NC]   | 21,67       |      | 10               |
| 266105  | LS-11S              | Perno con cappa [1NA, 1NC] a scatto  | 21,67       |      | 10               |
| 266120  | LS-20               | Perno con cappa [2NA]  | 21,67       |      | 10               |
| 106807  | LS-S11-SW           | Perno con cappa [1NC, 1NC] morsetti a vite                                     | 21,67       |      | 10               |
| 106812  | LS-S20-SW           | Perno con cappa [2NA] morsetti a vite  | 21,67       |      | 10               |
| 106797  | LS-S11D-SW          | Perno con cappa [1NA, 1NC Rit] morsetti a vite                                 | 21,67       |      | 10               |
| 106782  | LS-S02-SW           | Perno con cappa [2NC] morsetti a vite  | 21,67       |      | 10               |
| 106806  | LS-S11S-SW          | Perno con cappa [1NA, 1NC] a scatto con morsetti a vite                        | 21,67       |      | 10               |
| 106729  | LS-S02              | Perno con cappa [2NC] morsetti a vite  | 21,67       |      | 10               |
| 106783  | LS-S11              | Perno con cappa [1NA, 1NC] morsetti a vite                                     | 21,67       |      | 10               |
| 106791  | LS-S11D             | Perno con cappa [1NA, 1NC] morsetti a vite                                     | 21,67       |      | 10               |
| 106798  | LS-S11S             | Perno con cappa [1NA, 1NC] a scatto con morsetti a vite                        | 21,67       |      | 10               |
| 106808  | LS-S20              | Perno con cappa [2NA] morsetti a vite  | 21,67       |      | 10               |
| 266142  | LSM-02              | Perno con cappa metallico [2NC]  | 27,07       |      | 10               |
| 266144  | LSM-11              | Perno con cappa metallico [1NA, 1NC]   | 27,07       |      | 10               |
| 266149  | LSM-11D             | Perno con cappa metallico [1NA, 1NC]   | 27,07       |      | 10               |
| 266140  | LSM-11S             | Perno con cappa metallico [1NA, 1NC] a scatto                                  | 25,21       |      | 10               |
| 266155  | LSM-20              | Perno con cappa metallico [2NA]  | 27,07       |      | 10               |
| Interruttori di posizione per porte/cerniere LSR                                  |                     |  |             |      |                  |
| 106848  | LSR-S02-1/TKG       | Interruttore di posizione per porte  | 45,46       |      | 1                |
| 106852  | LSR-S02-1/TS        | Interruttore di posizione per porte  | 45,46       |      | 1                |
| 106847  | LSR-S11-1/TKG       | Interruttore di posizione per porte  | 45,46       |      | 1                |
| 106851  | LSR-S11-1/TS        | Interruttore di posizione per porte  | 45,46       |      | 1                |
| Interruttori di posizione di sicurezza LS..ZBZ                                    |                     |  |             |      |                  |
| 106778  | LS-S02-120AFT-ZBZ/X | Interruttore di posizione di sicurezza (120V 50/60HZ) mors. a molla [2NC]      | 231,31      |      | 1                |
| 106820  | LS-S02-120AMT-ZBZ/X | Interruttore di posizione di sicurezza (120V 50/60HZ) a magnete [2NC]          | 231,31      |      | 1                |
| 106821  | LS-S02-230AFT-ZBZ/X | Interruttore di posizione di sicurezza (230V 50/60HZ) mors. a molla [2NC]      | 231,31      |      | 1                |
| 106822  | LS-S02-230AMT-ZBZ/X | Interruttore di posizione di sicurezza (230V 50/60HZ) a magnete [2NC]          | 231,31      |      | 1                |
| 106823  | LS-S02-24DFT-ZBZ/X  | Interruttore di posizione di sicurezza (24V DC) mors. a molla [2NC]            | 231,31      |      | 1                |
| 106824  | LS-S02-24DMT-ZBZ/X  | Interruttore di posizione di sicurezza (24V DC) a magnete [2NC]                | 231,31      |      | 1                |
| 106825  | LS-S11-120AFT-ZBZ/X | Interruttore di posizione di sicurezza (24V DC) mors. a molla [1NA, 1NC]       | 231,31      |      | 1                |
| 106826  | LS-S11-120AMT-ZBZ/X | Interruttore di posizione di sicurezza (24V DC) a magnete [1NA, 1NC]           | 231,31      |      | 1                |
| 106827  | LS-S11-230AFT-ZBZ/X | Interruttore di posizione di sicurezza (230V 50/60HZ) mors. a molla [1NA, 1NC] | 231,31      |      | 1                |
| 106828  | LS-S11-230AMT-ZBZ/X | Interruttore di posizione di sicurezza (230V 50/60HZ) a magnete [1NA, 1NC]     | 231,31      |      | 1                |
| 106829  | LS-S11-24DFT-ZBZ/X  | Interruttore di posizione di sicurezza (24V DC) mors. a molla [1NA, 1NC]       | 231,31      |      | 1                |
| 106830  | LS-S11-24DMT-ZBZ/X  | Interruttore di posizione di sicurezza (24V DC) a magnete [1NA, 1NC]           | 231,31      |      | 1                |
| Interruttori di posizione di sicurezza LS..ZB                                     |                     |  |             |      |                  |
| 106817  | LS-02-ZB            | Int. di posizione di sicurezza [2NC] morsetti a molla                          | 54,15       |      | 2                |
| 106819  | LS-11-ZB            | Int. di posizione di sicurezza [1NA, 1NC] morsetti a molla                     | 54,15       |      | 2                |
| 106874  | LS-S02-ZB           | Int. di posizione di sicurezza [2NC] morsetti a vite                           | 54,15       |      | 1                |
| 106876  | LS-S11-ZB           | Int. di posizione di sicurezza [1NA, 1NC] morsetti a vite                      | 54,15       |      | 1                |
| 106870  | LS-11S-ZB           | Int. di posizione di sicurezza [1NA, 1NC] morsetti a molla                     | 54,15       |      | 2                |
| 106877  | LS-S11S-ZB          | Int. di posizione di sicurezza [1NA, 1NC] a scatto morsetti a vite             | 54,15       |      | 1                |
| 106857  | LS4/S11-1/IB/ZB     | Int. di posizione di sicurezza [1NA, 1NC]                                      | 73,10       |      | 1                |
| 106858  | LS4/S11-1/IA/ZB     | Int. di posizione di sicurezza [1NA, 1NC] custodia larga                       | 76,96       |      | 1                |
| 106859  | LS4/S12-7/IB/ZB     | Int. di posizione di sicurezza   | 98,06       |      | 1                |
| Accessori interruttori di posizione LS  |                     |  |             |      |                  |
| 266156  | LSM-XL              | Leva a rotella metallica   | 6,52        |      | 5                |
| 266157  | LSM-XLA             | Leva con rotella angolare metallica  | 6,52        |      | 5                |
| 266158  | LSM-XP              | Perno con rotella metallica  | 6,08        |      | 5                |
| 266159  | LSM-XRL             | Leva con braccio e rotella metallica   | 12,14       |      | 5                |
| 266160  | LSM-XRLA            | Leva allung. con rotella D=18mm regolabile metallica                           | 12,14       |      | 5                |
| 266161  | LSM-XRR             | Leva con asta in plastica metallica  | 13,08       |      | 5                |
| 266162  | LSM-XRRM            | Leva con asta in metallo   | 13,08       |      | 5                |
| 266163  | LSM-XS              | Leva con asta flessibile in metallo  | 6,52        |      | 5                |
| 281984  | LSO-XR75            | Barriera a riflessione D. 75mm   | 14,87       |      | 1                |
| 114026  | LS-XAP              | Piastra adattatrice per fissaggio laterale del fincorsa                        | 2,44        |      | 1                |
| 106872  | LS-XB-ZB            | Chiave di azionamento per LS..ZB   | 5,79        |      | 1                |
| 106831  | LS-XFG-ZBZ          | Chiave di azionamento per LS..ZBZ/X  | 22,11       |      | 1                |
| 106832  | LS-XF-ZBZ           | Chiave di azionamento per LS..ZBZ/X  | 22,11       |      | 1                |
| 106833  | LS-XG-ZBZ           | Chiave di azionamento per LS..ZBZ/X  | 5,52        |      | 1                |
| 266123  | LS-XL               | Leva a rotella   | 5,25        |      | 10               |
| 266124  | LS-XLA              | Leva con rotella angolare  | 5,25        |      | 10               |
| 106834  | LS-XNG-ZBZ          | Chiave di azionamento per LS..ZBZ/X  | 19,64       |      | 1                |
| 106835  | LS-XNW-ZBZ          | Chiave di azionamento per LS..ZBZ/X  | 19,64       |      | 1                |
| 266125  | LS-XP               | Perno con rotella  | 4,86        |      | 10               |
| 266126  | LS-XRL              | Leva con braccio e rotella   | 9,69        |      | 10               |
| 266127  | LS-XRLA             | Leva allung. con rotella D=18mm regolabile                                     | 9,69        |      | 5                |
| 266128  | LS-XRLA30           | Leva allung. con rotella D=30mm regolabile                                     | 10,45       |      | 5                |
| 266129  | LS-XRLA40           | Leva allung. con rotella D=40mm regolabile                                     | 10,45       |      | 5                |
| 266130  | LS-XRLA40R          | Leva allung. con rotella in gomma D=40mm regolabile                            | 10,45       |      | 5                |
| 266131  | LS-XRR              | Leva con asta in plastica  | 10,45       |      | 5                |
| 266132  | LS-XRRM             | Leva con asta  | 10,45       |      | 5                |
| 266133  | LS-XS               | Leva con asta flessibile   | 5,25        |      | 5                |
| 106836  | LS-XSD-ZBZ          | Copertura per LS..ZBZ/X  | 6,60        |      | 1                |
| 106837  | LS-XSK-ZBZ          | Cappa protezione   | 14,91       |      | 1                |
| 106838  | LS-XWA-ZBZ          | Chiave di azionamento per LS..ZBZ/X  | 4,12        |      | 1                |
| 106839  | LS-XV-ZBZ           | Chiave di azionamento per LS..ZBZ/X  | 5,52        |      | 1                |
| 106860  | LS4-XB              | Chiave di azionamento per LS4  | 6,99        |      | 1                |
| 106861  | LS4-XZB             | Testa per LS4  | 43,46       |      | 1                |
| 114025  | LS-XZRS             | testina con rotella per fissaggio centrale con foro M18X1                      | 17,62       |      | 1                |
| 114024  | LS-XZS              | testina arrotondata per fissaggio centrale con foro M18X1                      | 15,36       |      | 1                |
| 266137  | M22-LS              | Adattatore per serie LS con RMO Titan  | 1,83        |      | 5                |
| <b>INTERRUTTORI DI PROSSIMITA'</b>  |                     |  |             |      |                  |
| Interruttori di prossimita' induttivi - capacitivi - Sensori fotoelettrici ottici |                     |  |             |      |                  |
| 281904  | LSI-R12M-F2-LD      | Interruttore di prossimita' induttivo  | 59,10       |      | 1                |
| 281905  | LSI-R12M-F2-PD      | Interruttore di prossimita' induttivo  | 59,10       |      | 1                |
| 281906  | LSI-R12M-NF4-PD     | Interruttore di prossimita' induttivo  | 60,49       |      | 1                |
| 281907  | LSI-R12P-F2-LA      | Interruttore di prossimita' induttivo  | 119,48      |      | 1                |
| 281908  | LSI-R12P-F2-LD      | Interruttore di prossimita' induttivo  | 119,48      |      | 1                |

| Codice | Tipo             | Descrizione                          | Prezzo<br>€ | Note | Conf.<br>[pezzi] |
|--------|------------------|--------------------------------------|-------------|------|------------------|
| 281909 | LSI-R12P-NF4-LD  | Interruttore di prossimità induttivo | 277,06      |      | 1                |
| 281950 | LSI-R18M-F5-LD   | Interruttore di prossimità induttivo | 63,99       |      | 1                |
| 281951 | LSI-R18M-F5-PD   | Interruttore di prossimità induttivo | 67,63       |      | 1                |
| 281952 | LSI-R18M-NF8-PD  | Interruttore di prossimità induttivo | 69,62       |      | 1                |
| 281953 | LSI-R18P-F5-LA   | Interruttore di prossimità induttivo | 294,03      |      | 1                |
| 281954 | LSI-R18P-F5-LD   | Interruttore di prossimità induttivo | 81,92       |      | 1                |
| 281955 | LSI-R18P-NF8-LD  | Interruttore di prossimità induttivo | 303,69      |      | 1                |
| 281956 | LSI-R30M-F10-LD  | Interruttore di prossimità induttivo | 133,27      |      | 1                |
| 281957 | LSI-R30M-F10-PD  | Interruttore di prossimità induttivo | 133,27      |      | 1                |
| 281958 | LSI-R30M-NF15-PD | Interruttore di prossimità induttivo | 133,27      |      | 1                |
| 281959 | LSI-R30P-F10-LA  | Interruttore di prossimità induttivo | 310,11      |      | 1                |
| 281960 | LSI-R30P-F10-LD  | Interruttore di prossimità induttivo | 332,99      |      | 1                |
| 281961 | LSI-R30P-NF15-LD | Interruttore di prossimità induttivo | 343,62      |      | 1                |
| 281962 | LSI-R8S-F1-LD    | Interruttore di prossimità induttivo | 83,60       |      | 1                |
| 281963 | LSI-R8S-F1-PD    | Interruttore di prossimità induttivo | 95,16       |      | 1                |
| 281964 | LSI-R8S-NF3-PD   | Interruttore di prossimità induttivo | 93,29       |      | 1                |
| 281997 | LSI-Q40P-F20-CA  | Interruttore di prossimità induttivo | 122,87      |      | 1                |
| 281998 | LSI-Q40P-F20-CD  | Interruttore di prossimità induttivo | 99,84       |      | 1                |
| 281999 | LSI-Q40P-F20-PD  | Interruttore di prossimità induttivo | 97,30       |      | 1                |
| 282000 | LSI-Q40P-NF35-CA | Interruttore di prossimità induttivo | 127,59      |      | 1                |
| 282001 | LSI-Q40P-N35-PD  | Interruttore di prossimità induttivo | 65,22       |      | 1                |
| 282002 | LSI-Q40P-NF40-CD | Interruttore di prossimità induttivo | 97,84       |      | 1                |
| 135891 | E57-12GU04-D     | Interruttore di prossimità induttivo | 65,39       |      | 1                |
| 135886 | E57-12GS02-GDB   | Interruttore di prossimità induttivo | 60,65       |      | 1                |
| 135804 | E52Q-DL15SAD01   | Interruttore di prossimità induttivo | 283,24      |      | 1                |
| 135805 | E52Q-DL15UAD01   | Interruttore di prossimità induttivo | 283,24      |      | 1                |
| 135806 | E52Q-DL20SAD01   | Interruttore di prossimità induttivo | 283,24      |      | 1                |
| 135807 | E52Q-DL20UAD01   | Interruttore di prossimità induttivo | 283,24      |      | 1                |
| 135808 | E52Q-DL25UAD01   | Interruttore di prossimità induttivo | 283,24      |      | 1                |
| 135809 | E52Q-DL30UAD01   | Interruttore di prossimità induttivo | 283,24      |      | 1                |
| 135810 | E52Q-DL35UAD01   | Interruttore di prossimità induttivo | 283,24      |      | 1                |
| 135811 | E52Q-DL40UAD01   | Interruttore di prossimità induttivo | 283,24      |      | 1                |
| 135812 | E55BLT1C         | Interruttore di prossimità induttivo | 190,49      |      | 1                |
| 135813 | E55BLT1D         | Interruttore di prossimità induttivo | 190,49      |      | 1                |
| 135814 | E55BLT1E         | Interruttore di prossimità induttivo | 190,49      |      | 1                |
| 135815 | E55BLT1F         | Interruttore di prossimità induttivo | 211,89      |      | 1                |
| 136234 | E56ADL40SAD01    | Interruttore di prossimità induttivo | 454,22      |      | 1                |
| 136235 | E56ADL40UAD01    | Interruttore di prossimità induttivo | 473,25      |      | 1                |
| 136236 | E56BDL70UAD01    | Interruttore di prossimità induttivo | 473,25      |      | 1                |
| 136237 | E56CDL100UAD01   | Interruttore di prossimità induttivo | 568,37      |      | 1                |
| 135816 | E55CAL12A2       | Interruttore di prossimità induttivo | 120,09      |      | 1                |
| 135817 | E55CAL12A2E      | Interruttore di prossimità induttivo | 120,09      |      | 1                |
| 135818 | E55CAL12T110     | Interruttore di prossimità induttivo | 67,77       |      | 1                |
| 135819 | E55CAL12T110E    | Interruttore di prossimità induttivo | 67,77       |      | 1                |
| 135820 | E55CAL12T111     | Interruttore di prossimità induttivo | 67,77       |      | 1                |
| 135821 | E55CAL12T111E    | Interruttore di prossimità induttivo | 67,77       |      | 1                |
| 135822 | E55CAL18A2       | Interruttore di prossimità induttivo | 120,09      |      | 1                |
| 135823 | E55CAL18A2E      | Interruttore di prossimità induttivo | 120,09      |      | 1                |
| 135824 | E55CAL18T110     | Interruttore di prossimità induttivo | 82,05       |      | 1                |
| 135825 | E55CAL18T110E    | Interruttore di prossimità induttivo | 82,05       |      | 1                |
| 135826 | E55CAL18T111     | Interruttore di prossimità induttivo | 82,05       |      | 1                |
| 135827 | E55CAL18T111E    | Interruttore di prossimità induttivo | 82,05       |      | 1                |
| 135828 | E55CAL30A2       | Interruttore di prossimità induttivo | 140,30      |      | 1                |
| 135829 | E55CAL30A2E      | Interruttore di prossimità induttivo | 140,30      |      | 1                |
| 135830 | E55CAL30T110     | Interruttore di prossimità induttivo | 102,02      |      | 1                |
| 135831 | E55CAL30T110E    | Interruttore di prossimità induttivo | 102,02      |      | 1                |
| 135832 | E55CAL30T111     | Interruttore di prossimità induttivo | 102,02      |      | 1                |
| 135833 | E55CAL30T111E    | Interruttore di prossimità induttivo | 102,02      |      | 1                |
| 135834 | E55CBL12A2       | Interruttore di prossimità induttivo | 120,09      |      | 1                |
| 135835 | E55CBL12A2E      | Interruttore di prossimità induttivo | 120,09      |      | 1                |
| 135836 | E55CBL12T110E    | Interruttore di prossimità induttivo | 67,77       |      | 1                |
| 135837 | E55CBL12T111     | Interruttore di prossimità induttivo | 67,77       |      | 1                |
| 135838 | E55CBL12T111E    | Interruttore di prossimità induttivo | 67,77       |      | 1                |
| 135839 | E55CBL18A2       | Interruttore di prossimità induttivo | 120,09      |      | 1                |
| 135840 | E55CBL18A2E      | Interruttore di prossimità induttivo | 120,09      |      | 1                |
| 135841 | E55CBL18T110     | Interruttore di prossimità induttivo | 82,05       |      | 1                |
| 135842 | E55CBL18T110E    | Interruttore di prossimità induttivo | 82,05       |      | 1                |
| 135843 | E55CBL18T111E    | Interruttore di prossimità induttivo | 82,05       |      | 1                |
| 135844 | E55CBL30A2       | Interruttore di prossimità induttivo | 140,30      |      | 1                |
| 135845 | E55CBL30A2E      | Interruttore di prossimità induttivo | 140,30      |      | 1                |
| 135846 | E55CBL30T110     | Interruttore di prossimità induttivo | 102,02      |      | 1                |
| 135847 | E55CBL30T110E    | Interruttore di prossimità induttivo | 102,02      |      | 1                |
| 135848 | E55CBL30T111     | Interruttore di prossimità induttivo | 102,02      |      | 1                |
| 135849 | E55CBL30T111E    | Interruttore di prossimità induttivo | 102,02      |      | 1                |
| 135850 | E57-08GE03-C     | Interruttore di prossimità induttivo | 101,55      |      | 1                |
| 135851 | E57-08GE03-C     | Interruttore di prossimità induttivo | 101,55      |      | 1                |
| 135852 | E57-08GE03-CDB   | Interruttore di prossimità induttivo | 105,35      |      | 1                |
| 135853 | E57-08GE03-G     | Interruttore di prossimità induttivo | 101,55      |      | 1                |
| 135854 | E57-08GE03-GDB   | Interruttore di prossimità induttivo | 105,35      |      | 1                |
| 135855 | E57-08GE06-C     | Interruttore di prossimità induttivo | 101,55      |      | 1                |
| 135856 | E57-08GE06-CDB   | Interruttore di prossimità induttivo | 105,35      |      | 1                |
| 135857 | E57-08GE06-G     | Interruttore di prossimità induttivo | 101,55      |      | 1                |
| 135858 | E57-08GE06-GDB   | Interruttore di prossimità induttivo | 105,35      |      | 1                |
| 135859 | E57-08GS01-C     | Interruttore di prossimità induttivo | 57,79       |      | 1                |
| 135860 | E57-08GS01-CDB   | Interruttore di prossimità induttivo | 72,53       |      | 1                |
| 135861 | E57-08GS01-G     | Interruttore di prossimità induttivo | 57,79       |      | 1                |
| 135862 | E57-08GS01-GDB   | Interruttore di prossimità induttivo | 72,53       |      | 1                |
| 135863 | E57-08GU02-C     | Interruttore di prossimità induttivo | 57,79       |      | 1                |
| 135864 | E57-08GU02-CDB   | Interruttore di prossimità induttivo | 72,53       |      | 1                |
| 135865 | E57-08GU02-G     | Interruttore di prossimità induttivo | 57,79       |      | 1                |
| 135866 | E57-08GU02-GDB   | Interruttore di prossimità induttivo | 72,53       |      | 1                |
| 135867 | E57-12GE05-C     | Interruttore di prossimità induttivo | 97,27       |      | 1                |
| 135868 | E57-12GE05-CDB   | Interruttore di prossimità induttivo | 97,27       |      | 1                |
| 135869 | E57-12GE05-G     | Interruttore di prossimità induttivo | 97,27       |      | 1                |
| 135870 | E57-12GE05-GDB   | Interruttore di prossimità induttivo | 97,27       |      | 1                |
| 135871 | E57-12GE08-D     | Interruttore di prossimità induttivo | 65,39       |      | 1                |
| 135872 | E57-12GE08-D1    | Interruttore di prossimità induttivo | 82,05       |      | 1                |
| 135873 | E57-12GE08-D1DB  | Interruttore di prossimità induttivo | 65,39       |      | 1                |
| 135874 | E57-12GE08-DDB   | Interruttore di prossimità induttivo | 65,39       |      | 1                |
| 135875 | E57-12GE10-C     | Interruttore di prossimità induttivo | 97,27       |      | 1                |
| 135876 | E57-12GE10-CDB   | Interruttore di prossimità induttivo | 97,27       |      | 1                |
| 135877 | E57-12GE10-G     | Interruttore di prossimità induttivo | 97,27       |      | 1                |
| 135878 | E57-12GE10-GDB   | Interruttore di prossimità induttivo | 97,27       |      | 1                |
| 135879 | E57-12GS02-A     | Interruttore di prossimità induttivo | 117,72      |      | 1                |
| 135880 | E57-12GS02-AAB   | Interruttore di prossimità induttivo | 60,65       |      | 1                |
| 135881 | E57-12GS02-C     | Interruttore di prossimità induttivo | 60,65       |      | 1                |
| 135882 | E57-12GS02-CDB   | Interruttore di prossimità induttivo | 60,65       |      | 1                |
| 135883 | E57-12GS02-D     | Interruttore di prossimità induttivo | 60,65       |      | 1                |



| Codice | Tipo            | Descrizione                          | Prezzo<br>€ | Note | Conf.<br>[pezzi] |
|--------|-----------------|--------------------------------------|-------------|------|------------------|
| 135884 | E57-12GS02-DB   | Interruttore di prossimità induttivo | 60,65       |      | 1                |
| 135885 | E57-12GS02-G    | Interruttore di prossimità induttivo | 60,65       |      | 1                |
| 135887 | E57-12GU04-A    | Interruttore di prossimità induttivo | 117,72      |      | 1                |
| 135888 | E57-12GU04-AAB  | Interruttore di prossimità induttivo | 102,02      |      | 1                |
| 135889 | E57-12GU04-C    | Interruttore di prossimità induttivo | 70,16       |      | 1                |
| 135890 | E57-12GU04-CDB  | Interruttore di prossimità induttivo | 65,39       |      | 1                |
| 135892 | E57-12GU04-D1   | Interruttore di prossimità induttivo | 65,39       |      | 1                |
| 135893 | E57-12GU04-DB   | Interruttore di prossimità induttivo | 65,39       |      | 1                |
| 135894 | E57-12GU04-G    | Interruttore di prossimità induttivo | 65,39       |      | 1                |
| 135895 | E57-12GU04-GDB  | Interruttore di prossimità induttivo | 65,39       |      | 1                |
| 135912 | E57-18GE08-C    | Interruttore di prossimità induttivo | 109,39      |      | 1                |
| 135913 | E57-18GE08-CDB  | Interruttore di prossimità induttivo | 109,39      |      | 1                |
| 135914 | E57-18GE08-G    | Interruttore di prossimità induttivo | 109,39      |      | 1                |
| 135915 | E57-18GE08-GDB  | Interruttore di prossimità induttivo | 109,39      |      | 1                |
| 135916 | E57-18GE16-AAB  | Interruttore di prossimità induttivo | 102,02      |      | 1                |
| 135917 | E57-18GE16-D    | Interruttore di prossimità induttivo | 97,98       |      | 1                |
| 135918 | E57-18GE16-D1   | Interruttore di prossimità induttivo | 97,98       |      | 1                |
| 135919 | E57-18GE16-D1DB | Interruttore di prossimità induttivo | 110,11      |      | 1                |
| 135920 | E57-18GE16-DB   | Interruttore di prossimità induttivo | 110,11      |      | 1                |
| 135921 | E57-18GE18-C    | Interruttore di prossimità induttivo | 110,11      |      | 1                |
| 135922 | E57-18GE18-CDB  | Interruttore di prossimità induttivo | 110,11      |      | 1                |
| 135923 | E57-18GE18-G    | Interruttore di prossimità induttivo | 110,11      |      | 1                |
| 135924 | E57-18GE18-GDB  | Interruttore di prossimità induttivo | 110,11      |      | 1                |
| 135925 | E57-18GS05-A    | Interruttore di prossimità induttivo | 118,67      |      | 1                |
| 135926 | E57-18GS05-AAB  | Interruttore di prossimità induttivo | 107,74      |      | 1                |
| 135927 | E57-18GS05-C    | Interruttore di prossimità induttivo | 70,16       |      | 1                |
| 135928 | E57-18GS05-CDB  | Interruttore di prossimità induttivo | 70,16       |      | 1                |
| 135929 | E57-18GS05-D    | Interruttore di prossimità induttivo | 70,16       |      | 1                |
| 135930 | E57-18GS05-DB   | Interruttore di prossimità induttivo | 70,16       |      | 1                |
| 135931 | E57-18GS05-G    | Interruttore di prossimità induttivo | 70,16       |      | 1                |
| 135932 | E57-18GS05-GDB  | Interruttore di prossimità induttivo | 70,16       |      | 1                |
| 135933 | E57-18GU08-A    | Interruttore di prossimità induttivo | 118,67      |      | 1                |
| 135934 | E57-18GU08-AAB  | Interruttore di prossimità induttivo | 77,29       |      | 1                |
| 135935 | E57-18GU08-C    | Interruttore di prossimità induttivo | 70,16       |      | 1                |
| 135936 | E57-18GU08-CDB  | Interruttore di prossimità induttivo | 70,16       |      | 1                |
| 135937 | E57-18GU08-D    | Interruttore di prossimità induttivo | 70,16       |      | 1                |
| 135938 | E57-18GU08-DB   | Interruttore di prossimità induttivo | 70,16       |      | 1                |
| 135939 | E57-18GU08-G    | Interruttore di prossimità induttivo | 70,16       |      | 1                |
| 135940 | E57-18GU08-GDB  | Interruttore di prossimità induttivo | 70,16       |      | 1                |
| 135957 | E57-30GE15-C    | Interruttore di prossimità induttivo | 125,56      |      | 1                |
| 135958 | E57-30GE15-CDB  | Interruttore di prossimità induttivo | 125,56      |      | 1                |
| 135959 | E57-30GE15-G    | Interruttore di prossimità induttivo | 125,56      |      | 1                |
| 135960 | E57-30GE15-GDB  | Interruttore di prossimità induttivo | 125,56      |      | 1                |
| 135961 | E57-30GE25-D    | Interruttore di prossimità induttivo | 118,67      |      | 1                |
| 135962 | E57-30GE25-D1   | Interruttore di prossimità induttivo | 118,67      |      | 1                |
| 135963 | E57-30GE25-D1DB | Interruttore di prossimità induttivo | 134,37      |      | 1                |
| 135964 | E57-30GE25-DB   | Interruttore di prossimità induttivo | 134,37      |      | 1                |
| 135965 | E57-30GE29-C    | Interruttore di prossimità induttivo | 125,56      |      | 1                |
| 135966 | E57-30GE29-CDB  | Interruttore di prossimità induttivo | 125,56      |      | 1                |
| 135967 | E57-30GE29-G    | Interruttore di prossimità induttivo | 125,56      |      | 1                |
| 135968 | E57-30GE29-GDB  | Interruttore di prossimità induttivo | 125,56      |      | 1                |
| 135969 | E57-30GS10-A    | Interruttore di prossimità induttivo | 140,30      |      | 1                |
| 135970 | E57-30GS10-AAB  | Interruttore di prossimità induttivo | 97,50       |      | 1                |
| 135971 | E57-30GS10-C    | Interruttore di prossimità induttivo | 100,60      |      | 1                |
| 135972 | E57-30GS10-CDB  | Interruttore di prossimità induttivo | 100,60      |      | 1                |
| 135973 | E57-30GS10-D    | Interruttore di prossimità induttivo | 100,60      |      | 1                |
| 135974 | E57-30GS10-D1   | Interruttore di prossimità induttivo | 100,60      |      | 1                |
| 135975 | E57-30GS10-D1DB | Interruttore di prossimità induttivo | 100,60      |      | 1                |
| 135976 | E57-30GS10-DB   | Interruttore di prossimità induttivo | 100,60      |      | 1                |
| 135977 | E57-30GS10-G    | Interruttore di prossimità induttivo | 100,60      |      | 1                |
| 135978 | E57-30GS10-GDB  | Interruttore di prossimità induttivo | 100,60      |      | 1                |
| 135979 | E57-30GU15-A    | Interruttore di prossimità induttivo | 140,30      |      | 1                |
| 135980 | E57-30GU15-AAB  | Interruttore di prossimità induttivo | 131,98      |      | 1                |
| 135981 | E57-30GU15-C    | Interruttore di prossimità induttivo | 105,35      |      | 1                |
| 135982 | E57-30GU15-CDB  | Interruttore di prossimità induttivo | 105,35      |      | 1                |
| 135983 | E57-30GU15-D    | Interruttore di prossimità induttivo | 105,35      |      | 1                |
| 135984 | E57-30GU15-DB   | Interruttore di prossimità induttivo | 105,35      |      | 1                |
| 135985 | E57-30GU15-G    | Interruttore di prossimità induttivo | 105,35      |      | 1                |
| 135986 | E57-30GU15-GDB  | Interruttore di prossimità induttivo | 105,35      |      | 1                |
| 135995 | E57LAL12A2      | Interruttore di prossimità induttivo | 162,90      |      | 1                |
| 135996 | E57LAL12A2E     | Interruttore di prossimità induttivo | 162,90      |      | 1                |
| 135997 | E57LAL12A2EA    | Interruttore di prossimità induttivo | 146,26      |      | 1                |
| 135998 | E57LAL12A2SA    | Interruttore di prossimità induttivo | 146,26      |      | 1                |
| 135999 | E57LAL12T110    | Interruttore di prossimità induttivo | 167,67      |      | 1                |
| 136000 | E57LAL12T110E   | Interruttore di prossimità induttivo | 167,67      |      | 1                |
| 136001 | E57LAL12T110ED  | Interruttore di prossimità induttivo | 151,73      |      | 1                |
| 136002 | E57LAL12T110SD  | Interruttore di prossimità induttivo | 151,73      |      | 1                |
| 136003 | E57LAL12T111    | Interruttore di prossimità induttivo | 162,66      |      | 1                |
| 136004 | E57LAL12T111E   | Interruttore di prossimità induttivo | 162,66      |      | 1                |
| 136005 | E57LAL12T111ED  | Interruttore di prossimità induttivo | 146,02      |      | 1                |
| 136006 | E57LAL12T111SD  | Interruttore di prossimità induttivo | 146,02      |      | 1                |
| 136007 | E57LAL18A2      | Interruttore di prossimità induttivo | 153,38      |      | 1                |
| 136008 | E57LAL18A2E     | Interruttore di prossimità induttivo | 153,38      |      | 1                |
| 136009 | E57LAL18A2EA    | Interruttore di prossimità induttivo | 151,49      |      | 1                |
| 136010 | E57LAL18T110    | Interruttore di prossimità induttivo | 157,20      |      | 1                |
| 136011 | E57LAL18T110E   | Interruttore di prossimità induttivo | 157,20      |      | 1                |
| 136012 | E57LAL18T110ED  | Interruttore di prossimità induttivo | 146,02      |      | 1                |
| 136013 | E57LAL18T110SD  | Interruttore di prossimità induttivo | 146,02      |      | 1                |
| 136014 | E57LAL18T111    | Interruttore di prossimità induttivo | 157,20      |      | 1                |
| 136015 | E57LAL18T111E   | Interruttore di prossimità induttivo | 157,20      |      | 1                |
| 136016 | E57LAL18T111ED  | Interruttore di prossimità induttivo | 154,58      |      | 1                |
| 136017 | E57LAL18T111SD  | Interruttore di prossimità induttivo | 154,58      |      | 1                |
| 136018 | E57LAL30A2      | Interruttore di prossimità induttivo | 163,62      |      | 1                |
| 136019 | E57LAL30A2E     | Interruttore di prossimità induttivo | 163,62      |      | 1                |
| 136020 | E57LAL30A2EA    | Interruttore di prossimità induttivo | 161,48      |      | 1                |
| 136021 | E57LAL30A2SA    | Interruttore di prossimità induttivo | 161,48      |      | 1                |
| 136022 | E57LAL30T110    | Interruttore di prossimità induttivo | 168,36      |      | 1                |
| 136023 | E57LAL30T110E   | Interruttore di prossimità induttivo | 168,36      |      | 1                |
| 136024 | E57LAL30T110ED  | Interruttore di prossimità induttivo | 165,76      |      | 1                |
| 136025 | E57LAL30T110SD  | Interruttore di prossimità induttivo | 165,76      |      | 1                |
| 136026 | E57LAL30T111    | Interruttore di prossimità induttivo | 169,56      |      | 1                |
| 136027 | E57LAL30T111E   | Interruttore di prossimità induttivo | 169,56      |      | 1                |
| 136028 | E57LAL30T111ED  | Interruttore di prossimità induttivo | 166,94      |      | 1                |
| 136029 | E57LAL30T111SD  | Interruttore di prossimità induttivo | 166,94      |      | 1                |
| 136030 | E57LBL12A2      | Interruttore di prossimità induttivo | 162,90      |      | 1                |
| 136031 | E57LBL12A2E     | Interruttore di prossimità induttivo | 162,90      |      | 1                |
| 136032 | E57LBL12A2EA    | Interruttore di prossimità induttivo | 146,26      |      | 1                |
| 136033 | E57LBL12A2SA    | Interruttore di prossimità induttivo | 146,26      |      | 1                |
| 136034 | E57LBL12T110    | Interruttore di prossimità induttivo | 167,67      |      | 1                |
| 136035 | E57LBL12T110E   | Interruttore di prossimità induttivo | 167,67      |      | 1                |
| 136036 | E57LBL12T110ED  | Interruttore di prossimità induttivo | 151,73      |      | 1                |
| 136037 | E57LBL12T110SD  | Interruttore di prossimità induttivo | 151,73      |      | 1                |
| 136038 | E57LBL12T111    | Interruttore di prossimità induttivo | 168,61      |      | 1                |

| Codice | Tipo           | Descrizione                          | Prezzo<br>€ | Note | Conf.<br>[pezzi] |
|--------|----------------|--------------------------------------|-------------|------|------------------|
| 136039 | E57LBL12T111E  | Interruttore di prossimità induttivo | 168,61      |      | 1                |
| 136040 | E57LBL12T111ED | Interruttore di prossimità induttivo | 151,96      |      | 1                |
| 136041 | E57LBL12T111SD | Interruttore di prossimità induttivo | 151,96      |      | 1                |
| 136042 | E57LBL18A2     | Interruttore di prossimità induttivo | 153,38      |      | 1                |
| 136043 | E57LBL18A2E    | Interruttore di prossimità induttivo | 153,38      |      | 1                |
| 136044 | E57LBL18A2EA   | Interruttore di prossimità induttivo | 151,49      |      | 1                |
| 136045 | E57LBL18A2SA   | Interruttore di prossimità induttivo | 151,49      |      | 1                |
| 136046 | E57LBL18T110   | Interruttore di prossimità induttivo | 153,38      |      | 1                |
| 136047 | E57LBL18T110E  | Interruttore di prossimità induttivo | 153,38      |      | 1                |
| 136048 | E57LBL18T110ED | Interruttore di prossimità induttivo | 150,54      |      | 1                |
| 136049 | E57LBL18T110SD | Interruttore di prossimità induttivo | 150,54      |      | 1                |
| 136050 | E57LBL18T111   | Interruttore di prossimità induttivo | 157,20      |      | 1                |
| 136051 | E57LBL18T111E  | Interruttore di prossimità induttivo | 157,20      |      | 1                |
| 136052 | E57LBL18T111ED | Interruttore di prossimità induttivo | 154,58      |      | 1                |
| 136053 | E57LBL18T111SD | Interruttore di prossimità induttivo | 154,58      |      | 1                |
| 136054 | E57LBL30A2     | Interruttore di prossimità induttivo | 163,62      |      | 1                |
| 136055 | E57LBL30A2E    | Interruttore di prossimità induttivo | 163,62      |      | 1                |
| 136056 | E57LBL30A2EA   | Interruttore di prossimità induttivo | 161,48      |      | 1                |
| 136057 | E57LBL30A2SA   | Interruttore di prossimità induttivo | 161,48      |      | 1                |
| 136058 | E57LBL30T110   | Interruttore di prossimità induttivo | 168,36      |      | 1                |
| 136059 | E57LBL30T110E  | Interruttore di prossimità induttivo | 168,36      |      | 1                |
| 136060 | E57LBL30T110ED | Interruttore di prossimità induttivo | 165,76      |      | 1                |
| 136061 | E57LBL30T110SD | Interruttore di prossimità induttivo | 165,76      |      | 1                |
| 136062 | E57LBL30T111   | Interruttore di prossimità induttivo | 159,34      |      | 1                |
| 136063 | E57LBL30T111E  | Interruttore di prossimità induttivo | 159,34      |      | 1                |
| 136064 | E57LBL30T111ED | Interruttore di prossimità induttivo | 157,43      |      | 1                |
| 136065 | E57LBL30T111SD | Interruttore di prossimità induttivo | 157,43      |      | 1                |
| 136066 | E57RAL18A2     | Interruttore di prossimità induttivo | 199,29      |      | 1                |
| 136067 | E57RAL18A2E    | Interruttore di prossimità induttivo | 199,29      |      | 1                |
| 136068 | E57RAL18A2EA   | Interruttore di prossimità induttivo | 197,38      |      | 1                |
| 136069 | E57RAL18A2SA   | Interruttore di prossimità induttivo | 197,38      |      | 1                |
| 136070 | E57RAL18T110   | Interruttore di prossimità induttivo | 195,01      |      | 1                |
| 136071 | E57RAL18T110E  | Interruttore di prossimità induttivo | 195,01      |      | 1                |
| 136072 | E57RAL18T110ED | Interruttore di prossimità induttivo | 192,63      |      | 1                |
| 136073 | E57RAL18T110SD | Interruttore di prossimità induttivo | 192,63      |      | 1                |
| 136074 | E57RAL18T111   | Interruttore di prossimità induttivo | 199,29      |      | 1                |
| 136075 | E57RAL18T111E  | Interruttore di prossimità induttivo | 199,29      |      | 1                |
| 136076 | E57RAL18T111ED | Interruttore di prossimità induttivo | 196,91      |      | 1                |
| 136077 | E57RAL18T111SD | Interruttore di prossimità induttivo | 196,91      |      | 1                |
| 136078 | E57RBL18A2     | Interruttore di prossimità induttivo | 199,05      |      | 1                |
| 136079 | E57RBL18A2E    | Interruttore di prossimità induttivo | 199,05      |      | 1                |
| 136080 | E57RBL18A2EA   | Interruttore di prossimità induttivo | 185,49      |      | 1                |
| 136081 | E57RBL18A2SA   | Interruttore di prossimità induttivo | 185,49      |      | 1                |
| 136082 | E57RBL18T110   | Interruttore di prossimità induttivo | 183,83      |      | 1                |
| 136083 | E57RBL18T110E  | Interruttore di prossimità induttivo | 183,83      |      | 1                |
| 136084 | E57RBL18T110ED | Interruttore di prossimità induttivo | 181,45      |      | 1                |
| 136085 | E57RBL18T110SD | Interruttore di prossimità induttivo | 181,45      |      | 1                |
| 136086 | E57RBL18T111   | Interruttore di prossimità induttivo | 188,11      |      | 1                |
| 136087 | E57RBL18T111E  | Interruttore di prossimità induttivo | 188,11      |      | 1                |
| 136088 | E57RBL18T111ED | Interruttore di prossimità induttivo | 185,25      |      | 1                |
| 136089 | E57RBL18T111SD | Interruttore di prossimità induttivo | 185,25      |      | 1                |
| 136090 | E57SAL12A2     | Interruttore di prossimità induttivo | 204,51      |      | 1                |
| 136091 | E57SAL12A2E    | Interruttore di prossimità induttivo | 204,51      |      | 1                |
| 136092 | E57SAL12A2EA   | Interruttore di prossimità induttivo | 167,67      |      | 1                |
| 136093 | E57SAL12A2SA   | Interruttore di prossimità induttivo | 167,67      |      | 1                |
| 136094 | E57SAL12A4     | Interruttore di prossimità induttivo | 137,94      |      | 1                |
| 136095 | E57SAL12A4E    | Interruttore di prossimità induttivo | 137,94      |      | 1                |
| 136096 | E57SAL12A4EA   | Interruttore di prossimità induttivo | 121,28      |      | 1                |
| 136097 | E57SAL12A4SA   | Interruttore di prossimità induttivo | 121,28      |      | 1                |
| 136098 | E57SAL12T110   | Interruttore di prossimità induttivo | 172,18      |      | 1                |
| 136099 | E57SAL12T110E  | Interruttore di prossimità induttivo | 172,18      |      | 1                |
| 136100 | E57SAL12T110ED | Interruttore di prossimità induttivo | 155,52      |      | 1                |
| 136101 | E57SAL12T110SD | Interruttore di prossimità induttivo | 155,06      |      | 1                |
| 136102 | E57SAL12T111   | Interruttore di prossimità induttivo | 158,62      |      | 1                |
| 136103 | E57SAL12T111E  | Interruttore di prossimità induttivo | 158,62      |      | 1                |
| 136104 | E57SAL12T111ED | Interruttore di prossimità induttivo | 142,22      |      | 1                |
| 136105 | E57SAL12T111SD | Interruttore di prossimità induttivo | 142,22      |      | 1                |
| 136106 | E57SAL18A2     | Interruttore di prossimità induttivo | 205,94      |      | 1                |
| 136107 | E57SAL18A2E    | Interruttore di prossimità induttivo | 205,94      |      | 1                |
| 136108 | E57SAL18A2EA   | Interruttore di prossimità induttivo | 170,99      |      | 1                |
| 136109 | E57SAL18A2SA   | Interruttore di prossimità induttivo | 170,99      |      | 1                |
| 136110 | E57SAL18A4     | Interruttore di prossimità induttivo | 118,67      |      | 1                |
| 136111 | E57SAL18A4E    | Interruttore di prossimità induttivo | 118,67      |      | 1                |
| 136112 | E57SAL18A4EA   | Interruttore di prossimità induttivo | 111,06      |      | 1                |
| 136113 | E57SAL18A4SA   | Interruttore di prossimità induttivo | 111,06      |      | 1                |
| 136114 | E57SAL18T110   | Interruttore di prossimità induttivo | 127,46      |      | 1                |
| 136115 | E57SAL18T110E  | Interruttore di prossimità induttivo | 127,46      |      | 1                |
| 136116 | E57SAL18T110ED | Interruttore di prossimità induttivo | 145,54      |      | 1                |
| 136117 | E57SAL18T110SD | Interruttore di prossimità induttivo | 145,54      |      | 1                |
| 136118 | E57SAL18T111   | Interruttore di prossimità induttivo | 148,16      |      | 1                |
| 136119 | E57SAL18T111E  | Interruttore di prossimità induttivo | 148,16      |      | 1                |
| 136120 | E57SAL18T111ED | Interruttore di prossimità induttivo | 145,54      |      | 1                |
| 136121 | E57SAL18T111SD | Interruttore di prossimità induttivo | 145,54      |      | 1                |
| 136122 | E57SAL30A2     | Interruttore di prossimità induttivo | 204,51      |      | 1                |
| 136123 | E57SAL30A2E    | Interruttore di prossimità induttivo | 204,51      |      | 1                |
| 136124 | E57SAL30A2EA   | Interruttore di prossimità induttivo | 183,11      |      | 1                |
| 136125 | E57SAL30A2SA   | Interruttore di prossimità induttivo | 183,11      |      | 1                |
| 136126 | E57SAL30A4     | Interruttore di prossimità induttivo | 128,42      |      | 1                |
| 136127 | E57SAL30A4E    | Interruttore di prossimità induttivo | 128,42      |      | 1                |
| 136128 | E57SAL30A4EA   | Interruttore di prossimità induttivo | 126,04      |      | 1                |
| 136129 | E57SAL30A4SA   | Interruttore di prossimità induttivo | 126,04      |      | 1                |
| 136130 | E57SAL30T110   | Interruttore di prossimità induttivo | 163,62      |      | 1                |
| 136131 | E57SAL30T110E  | Interruttore di prossimità induttivo | 163,62      |      | 1                |
| 136132 | E57SAL30T110ED | Interruttore di prossimità induttivo | 161,00      |      | 1                |
| 136133 | E57SAL30T110SD | Interruttore di prossimità induttivo | 161,00      |      | 1                |
| 136134 | E57SAL30T111   | Interruttore di prossimità induttivo | 163,62      |      | 1                |
| 136135 | E57SAL30T111E  | Interruttore di prossimità induttivo | 163,62      |      | 1                |
| 136136 | E57SAL30T111ED | Interruttore di prossimità induttivo | 161,00      |      | 1                |
| 136137 | E57SAL30T111SD | Interruttore di prossimità induttivo | 161,00      |      | 1                |
| 136138 | E57SBL12A2     | Interruttore di prossimità induttivo | 174,55      |      | 1                |
| 136139 | E57SBL12A2E    | Interruttore di prossimità induttivo | 174,55      |      | 1                |
| 136140 | E57SBL12A2EA   | Interruttore di prossimità induttivo | 156,96      |      | 1                |
| 136141 | E57SBL12A2SA   | Interruttore di prossimità induttivo | 156,96      |      | 1                |
| 136142 | E57SBL12A4     | Interruttore di prossimità induttivo | 137,94      |      | 1                |
| 136143 | E57SBL12A4E    | Interruttore di prossimità induttivo | 137,94      |      | 1                |
| 136144 | E57SBL12A4EA   | Interruttore di prossimità induttivo | 121,28      |      | 1                |
| 136145 | E57SBL12A4SA   | Interruttore di prossimità induttivo | 121,28      |      | 1                |
| 136146 | E57SBL12T110E  | Interruttore di prossimità induttivo | 151,73      |      | 1                |
| 136147 | E57SBL12T110ED | Interruttore di prossimità induttivo | 151,73      |      | 1                |
| 136148 | E57SBL12T111   | Interruttore di prossimità induttivo | 151,73      |      | 1                |
| 136149 | E57SBL12T111E  | Interruttore di prossimità induttivo | 151,73      |      | 1                |
| 136150 | E57SBL12T111ED | Interruttore di prossimità induttivo | 135,08      |      | 1                |
| 136151 | E57SBL12T111SD | Interruttore di prossimità induttivo | 135,08      |      | 1                |

| Codice | Tipo              | Descrizione                           | Prezzo<br>€ | Note | Conf.<br>[pezzi] |
|--------|-------------------|---------------------------------------|-------------|------|------------------|
| 136152 | E57SBL18A2        | Interruttore di prossimità induttivo  | 197,15      |      | 1                |
| 136153 | E57SBL18A2E       | Interruttore di prossimità induttivo  | 197,15      |      | 1                |
| 136154 | E57SBL18A2EA      | Interruttore di prossimità induttivo  | 199,52      |      | 1                |
| 136155 | E57SBL18A2SA      | Interruttore di prossimità induttivo  | 199,52      |      | 1                |
| 136156 | E57SBL18A4        | Interruttore di prossimità induttivo  | 112,96      |      | 1                |
| 136157 | E57SBL18A4E       | Interruttore di prossimità induttivo  | 112,96      |      | 1                |
| 136158 | E57SBL18A4EA      | Interruttore di prossimità induttivo  | 110,82      |      | 1                |
| 136159 | E57SBL18A4SA      | Interruttore di prossimità induttivo  | 110,82      |      | 1                |
| 136160 | E57SBL18T110      | Interruttore di prossimità induttivo  | 123,42      |      | 1                |
| 136161 | E57SBL18T110E     | Interruttore di prossimità induttivo  | 123,42      |      | 1                |
| 136162 | E57SBL18T110ED    | Interruttore di prossimità induttivo  | 114,62      |      | 1                |
| 136163 | E57SBL18T110SD    | Interruttore di prossimità induttivo  | 114,62      |      | 1                |
| 136164 | E57SBL18T111      | Interruttore di prossimità induttivo  | 123,42      |      | 1                |
| 136165 | E57SBL18T111E     | Interruttore di prossimità induttivo  | 123,42      |      | 1                |
| 136166 | E57SBL18T111ED    | Interruttore di prossimità induttivo  | 120,58      |      | 1                |
| 136167 | E57SBL18T111SD    | Interruttore di prossimità induttivo  | 120,58      |      | 1                |
| 136168 | E57SBL30A2        | Interruttore di prossimità induttivo  | 197,38      |      | 1                |
| 136169 | E57SBL30A2E       | Interruttore di prossimità induttivo  | 197,38      |      | 1                |
| 136170 | E57SBL30A2EA      | Interruttore di prossimità induttivo  | 183,11      |      | 1                |
| 136171 | E57SBL30A2SA      | Interruttore di prossimità induttivo  | 183,11      |      | 1                |
| 136172 | E57SBL30A4        | Interruttore di prossimità induttivo  | 128,42      |      | 1                |
| 136173 | E57SBL30A4E       | Interruttore di prossimità induttivo  | 128,42      |      | 1                |
| 136174 | E57SBL30A4EA      | Interruttore di prossimità induttivo  | 126,04      |      | 1                |
| 136175 | E57SBL30A4SA      | Interruttore di prossimità induttivo  | 126,04      |      | 1                |
| 136176 | E57SBL30T110      | Interruttore di prossimità induttivo  | 130,80      |      | 1                |
| 136177 | E57SBL30T110E     | Interruttore di prossimità induttivo  | 130,80      |      | 1                |
| 136178 | E57SBL30T110ED    | Interruttore di prossimità induttivo  | 124,61      |      | 1                |
| 136179 | E57SBL30T110SD    | Interruttore di prossimità induttivo  | 124,61      |      | 1                |
| 136180 | E57SBL30T111      | Interruttore di prossimità induttivo  | 145,07      |      | 1                |
| 136181 | E57SBL30T111E     | Interruttore di prossimità induttivo  | 145,07      |      | 1                |
| 136182 | E57SBL30T111ED    | Interruttore di prossimità induttivo  | 130,80      |      | 1                |
| 136183 | E57SBL30T111SD    | Interruttore di prossimità induttivo  | 130,80      |      | 1                |
| 136238 | E57EAL4T110SP     | Interruttore di prossimità induttivo  | 100,60      |      | 1                |
| 136239 | E57EAL4T111SP     | Interruttore di prossimità induttivo  | 100,60      |      | 1                |
| 136240 | E57EAL5T110SP     | Interruttore di prossimità induttivo  | 95,84       |      | 1                |
| 136241 | E57EAL5T111SP     | Interruttore di prossimità induttivo  | 95,84       |      | 1                |
| 136242 | E57EAL6T110EP     | Interruttore di prossimità induttivo  | 62,07       |      | 1                |
| 136243 | E57EAL6T110SP     | Interruttore di prossimità induttivo  | 62,07       |      | 1                |
| 136244 | E57EAL6T111EP     | Interruttore di prossimità induttivo  | 62,07       |      | 1                |
| 136245 | E57EAL6T111SP     | Interruttore di prossimità induttivo  | 62,07       |      | 1                |
| 136246 | E57EAL8T110ED     | Interruttore di prossimità induttivo  | 79,43       |      | 1                |
| 136247 | E57EAL8T110EP     | Interruttore di prossimità induttivo  | 56,83       |      | 1                |
| 136248 | E57EAL8T110SD     | Interruttore di prossimità induttivo  | 79,43       |      | 1                |
| 136249 | E57EAL8T110SP     | Interruttore di prossimità induttivo  | 60,89       |      | 1                |
| 136250 | E57EAL8T111ED     | Interruttore di prossimità induttivo  | 79,43       |      | 1                |
| 136251 | E57EAL8T111EP     | Interruttore di prossimità induttivo  | 60,89       |      | 1                |
| 136252 | E57EAL8T111SD     | Interruttore di prossimità induttivo  | 79,43       |      | 1                |
| 136253 | E57EAL8T111SP     | Interruttore di prossimità induttivo  | 60,89       |      | 1                |
| 136254 | E57EAL8T110ED     | Interruttore di prossimità induttivo  | 79,43       |      | 1                |
| 136255 | E57EAL8T110EP     | Interruttore di prossimità induttivo  | 60,89       |      | 1                |
| 136256 | E57EAL8T110SD     | Interruttore di prossimità induttivo  | 79,43       |      | 1                |
| 136257 | E57EAL8T110SP     | Interruttore di prossimità induttivo  | 60,89       |      | 1                |
| 136258 | E57EAL8T111ED     | Interruttore di prossimità induttivo  | 79,43       |      | 1                |
| 136259 | E57EAL8T111EP     | Interruttore di prossimità induttivo  | 60,89       |      | 1                |
| 136260 | E57EAL8T111SD     | Interruttore di prossimità induttivo  | 79,43       |      | 1                |
| 136261 | E57EAL8T111SP     | Interruttore di prossimità induttivo  | 60,89       |      | 1                |
| 136205 | E59-M12A105C02-D1 | Interruttore di prossimità induttivo  | 243,76      |      | 1                |
| 136206 | E59-M12A105C02-D2 | Interruttore di prossimità induttivo  | 243,76      |      | 1                |
| 136207 | E59-M12A105D01-D1 | Interruttore di prossimità induttivo  | 227,11      |      | 1                |
| 136208 | E59-M12A105D01-D2 | Interruttore di prossimità induttivo  | 227,11      |      | 1                |
| 136209 | E59-M12C110C02-D1 | Interruttore di prossimità induttivo  | 233,29      |      | 1                |
| 136210 | E59-M12C110C02-D2 | Interruttore di prossimità induttivo  | 233,29      |      | 1                |
| 136211 | E59-M12C110D01-D1 | Interruttore di prossimità induttivo  | 216,65      |      | 1                |
| 136212 | E59-M12C110D01-D2 | Interruttore di prossimità induttivo  | 216,65      |      | 1                |
| 136213 | E59-M18A108C02-D1 | Interruttore di prossimità induttivo  | 236,16      |      | 1                |
| 136214 | E59-M18A108C02-D2 | Interruttore di prossimità induttivo  | 236,16      |      | 1                |
| 136215 | E59-M18A108D01-D1 | Interruttore di prossimità induttivo  | 233,53      |      | 1                |
| 136216 | E59-M18A108D01-D2 | Interruttore di prossimità induttivo  | 233,53      |      | 1                |
| 136217 | E59-M18C116C02-D1 | Interruttore di prossimità induttivo  | 260,65      |      | 1                |
| 136218 | E59-M18C116C02-D2 | Interruttore di prossimità induttivo  | 260,65      |      | 1                |
| 136219 | E59-M18C116D01-D1 | Interruttore di prossimità induttivo  | 258,02      |      | 1                |
| 136220 | E59-M18C116D01-D2 | Interruttore di prossimità induttivo  | 258,02      |      | 1                |
| 136221 | E59-M30A115C02-D1 | Interruttore di prossimità induttivo  | 268,72      |      | 1                |
| 136222 | E59-M30A115C02-D2 | Interruttore di prossimità induttivo  | 268,72      |      | 1                |
| 136223 | E59-M30A115D01-D1 | Interruttore di prossimità induttivo  | 265,40      |      | 1                |
| 136224 | E59-M30A115D01-D2 | Interruttore di prossimità induttivo  | 265,40      |      | 1                |
| 136225 | E59-M30C129C02-D1 | Interruttore di prossimità induttivo  | 236,62      |      | 1                |
| 136226 | E59-M30C129C02-D2 | Interruttore di prossimità induttivo  | 236,62      |      | 1                |
| 136227 | E59-M30C129D01-D1 | Interruttore di prossimità induttivo  | 233,29      |      | 1                |
| 136228 | E59-M30C129D01-D2 | Interruttore di prossimità induttivo  | 233,29      |      | 1                |
| 282003 | LSC-Q20M-F5-LD    | Interruttore di prossimità capacitivo | 91,09       |      | 1                |
| 282004 | LSC-Q40P-F20-CD   | Interruttore di prossimità capacitivo | 213,22      |      | 1                |
| 282005 | LSC-R12M-F4-LD    | Interruttore di prossimità capacitivo | 173,24      |      | 1                |
| 282006 | LSC-R18M-F5-LD    | Interruttore di prossimità capacitivo | 122,14      |      | 1                |
| 282007 | LSC-R30M-F10-LD   | Interruttore di prossimità capacitivo | 125,48      |      | 1                |
| 134517 | E53KAL18A2        | Interruttore di prossimità capacitivo | 174,79      |      | 1                |
| 134518 | E53KAL18A2E       | Interruttore di prossimità capacitivo | 174,79      |      | 1                |
| 134519 | E53KAL18A2EA      | Interruttore di prossimità capacitivo | 191,67      |      | 1                |
| 134760 | E53KAL18A2SA      | Interruttore di prossimità capacitivo | 191,67      |      | 1                |
| 134761 | E53KAL18T110      | Interruttore di prossimità capacitivo | 148,64      |      | 1                |
| 134762 | E53KAL18T110E     | Interruttore di prossimità capacitivo | 148,64      |      | 1                |
| 134763 | E53KAL18T110ED    | Interruttore di prossimità capacitivo | 172,18      |      | 1                |
| 134764 | E53KAL18T110SD    | Interruttore di prossimità capacitivo | 172,18      |      | 1                |
| 134765 | E53KAL18T111      | Interruttore di prossimità capacitivo | 148,64      |      | 1                |
| 134766 | E53KAL18T111E     | Interruttore di prossimità capacitivo | 148,64      |      | 1                |
| 134767 | E53KAL18T111ED    | Interruttore di prossimità capacitivo | 152,20      |      | 1                |
| 134768 | E53KAL18T111SD    | Interruttore di prossimità capacitivo | 152,20      |      | 1                |
| 134769 | E53KAL30A2        | Interruttore di prossimità capacitivo | 174,79      |      | 1                |
| 134770 | E53KAL30A2E       | Interruttore di prossimità capacitivo | 174,79      |      | 1                |
| 134771 | E53KAL30A2EA      | Interruttore di prossimità capacitivo | 221,17      |      | 1                |
| 134772 | E53KAL30A2SA      | Interruttore di prossimità capacitivo | 221,17      |      | 1                |
| 134773 | E53KAL30T110      | Interruttore di prossimità capacitivo | 151,96      |      | 1                |
| 134774 | E53KAL30T110E     | Interruttore di prossimità capacitivo | 151,96      |      | 1                |
| 134775 | E53KAL30T110ED    | Interruttore di prossimità capacitivo | 181,21      |      | 1                |
| 134776 | E53KAL30T110SD    | Interruttore di prossimità capacitivo | 181,21      |      | 1                |
| 134777 | E53KAL30T111      | Interruttore di prossimità capacitivo | 151,96      |      | 1                |
| 134778 | E53KAL30T111E     | Interruttore di prossimità capacitivo | 151,96      |      | 1                |
| 134779 | E53KAL30T111ED    | Interruttore di prossimità capacitivo | 181,21      |      | 1                |
| 134780 | E53KAL30T111SD    | Interruttore di prossimità capacitivo | 181,21      |      | 1                |
| 134781 | E53KAL34A2E       | Interruttore di prossimità capacitivo | 174,79      |      | 1                |
| 134782 | E53KAL34A2EA      | Interruttore di prossimità capacitivo | 221,17      |      | 1                |
| 134783 | E53KAL34T110      | Interruttore di prossimità capacitivo | 151,96      |      | 1                |
| 134784 | E53KAL34T110E     | Interruttore di prossimità capacitivo | 151,96      |      | 1                |
| 134785 | E53KAL34T110ED    | Interruttore di prossimità capacitivo | 181,93      |      | 1                |

| Codice | Tipo              | Descrizione                           | Prezzo<br>€ | Note | Conf.<br>[pezzi] |
|--------|-------------------|---------------------------------------|-------------|------|------------------|
| 134786 | E53KAL34T110SD    | Interruttore di prossimità capacitivo | 181,93      |      | 1                |
| 134787 | E53KAL34T111      | Interruttore di prossimità capacitivo | 151,96      |      | 1                |
| 134788 | E53KAL34T111E     | Interruttore di prossimità capacitivo | 151,96      |      | 1                |
| 134789 | E53KAL34T111ED    | Interruttore di prossimità capacitivo | 181,21      |      | 1                |
| 134790 | E53KAL34T111SD    | Interruttore di prossimità capacitivo | 181,21      |      | 1                |
| 134791 | E53KBL18A2        | Interruttore di prossimità capacitivo | 174,79      |      | 1                |
| 134792 | E53KBL18A2E       | Interruttore di prossimità capacitivo | 174,79      |      | 1                |
| 134793 | E53KBL18A2EA      | Interruttore di prossimità capacitivo | 191,67      |      | 1                |
| 134794 | E53KBL18A2SA      | Interruttore di prossimità capacitivo | 191,67      |      | 1                |
| 134795 | E53KBL18T110      | Interruttore di prossimità capacitivo | 148,64      |      | 1                |
| 134796 | E53KBL18T110E     | Interruttore di prossimità capacitivo | 148,64      |      | 1                |
| 134797 | E53KBL18T110ED    | Interruttore di prossimità capacitivo | 172,18      |      | 1                |
| 134798 | E53KBL18T110SD    | Interruttore di prossimità capacitivo | 172,18      |      | 1                |
| 134799 | E53KBL18T111      | Interruttore di prossimità capacitivo | 148,64      |      | 1                |
| 134800 | E53KBL18T111E     | Interruttore di prossimità capacitivo | 148,64      |      | 1                |
| 134801 | E53KBL18T111ED    | Interruttore di prossimità capacitivo | 152,20      |      | 1                |
| 134802 | E53KBL18T111SD    | Interruttore di prossimità capacitivo | 152,20      |      | 1                |
| 134803 | E53KBL30A2        | Interruttore di prossimità capacitivo | 174,79      |      | 1                |
| 134804 | E53KBL30A2E       | Interruttore di prossimità capacitivo | 174,79      |      | 1                |
| 134805 | E53KBL30A2EA      | Interruttore di prossimità capacitivo | 221,17      |      | 1                |
| 134806 | E53KBL30A2SA      | Interruttore di prossimità capacitivo | 221,17      |      | 1                |
| 134807 | E53KBL30T110      | Interruttore di prossimità capacitivo | 151,96      |      | 1                |
| 134808 | E53KBL30T110E     | Interruttore di prossimità capacitivo | 151,96      |      | 1                |
| 134809 | E53KBL30T110ED    | Interruttore di prossimità capacitivo | 181,21      |      | 1                |
| 134810 | E53KBL30T110SD    | Interruttore di prossimità capacitivo | 181,21      |      | 1                |
| 134811 | E53KBL30T111      | Interruttore di prossimità capacitivo | 151,96      |      | 1                |
| 134812 | E53KBL30T111E     | Interruttore di prossimità capacitivo | 151,96      |      | 1                |
| 134813 | E53KBL30T111ED    | Interruttore di prossimità capacitivo | 181,21      |      | 1                |
| 134814 | E53KBL30T111SD    | Interruttore di prossimità capacitivo | 181,21      |      | 1                |
| 134815 | E53KBL34A2E       | Interruttore di prossimità capacitivo | 174,79      |      | 1                |
| 134816 | E53KBL34A2EA      | Interruttore di prossimità capacitivo | 221,17      |      | 1                |
| 134817 | E53KBL34T110      | Interruttore di prossimità capacitivo | 151,96      |      | 1                |
| 134818 | E53KBL34T110E     | Interruttore di prossimità capacitivo | 151,96      |      | 1                |
| 134819 | E53KBL34T110ED    | Interruttore di prossimità capacitivo | 181,93      |      | 1                |
| 134820 | E53KBL34T110SD    | Interruttore di prossimità capacitivo | 181,93      |      | 1                |
| 134821 | E53KBL34T111      | Interruttore di prossimità capacitivo | 151,96      |      | 1                |
| 134822 | E53KBL34T111E     | Interruttore di prossimità capacitivo | 151,96      |      | 1                |
| 134823 | E53KBL34T111ED    | Interruttore di prossimità capacitivo | 181,21      |      | 1                |
| 134824 | E53KBL34T111SD    | Interruttore di prossimità capacitivo | 181,21      |      | 1                |
| 281985 | LSO-R18P-B2000-LD | Interruttore di prossimità ottico     | 67,97       |      | 1                |
| 281986 | LSO-R18P-B2000-PD | Interruttore di prossimità ottico     | 67,15       |      | 1                |
| 281987 | LSO-R18P-S300-LD  | Interruttore di prossimità ottico     | 159,93      |      | 1                |
| 281988 | LSO-R18P-S300-PD  | Interruttore di prossimità ottico     | 159,93      |      | 1                |
| 281989 | LSO-R18S-B2000-LD | Interruttore di prossimità ottico     | 199,89      |      | 1                |
| 281990 | LSO-R18S-B2000-PD | Interruttore di prossimità ottico     | 97,77       |      | 1                |
| 281991 | LSO-R18S-S300-LD  | Interruttore di prossimità ottico     | 102,93      |      | 1                |
| 281992 | LSO-R18S-S300-PD  | Interruttore di prossimità ottico     | 213,22      |      | 1                |
| 281993 | LSO-R30P-B6000-LD | Interruttore di prossimità ottico     | 266,53      |      | 1                |
| 281994 | LSO-R30P-B6000-PD | Interruttore di prossimità ottico     | 266,53      |      | 1                |
| 281995 | LSO-R30P-S400-LD  | Interruttore di prossimità ottico     | 299,86      |      | 1                |
| 281996 | LSO-R30P-S400-PD  | Interruttore di prossimità ottico     | 299,86      |      | 1                |
| 135554 | 11100A6513        | Interruttore di prossimità ottico     | 207,80      |      | 1                |
| 135555 | 11100A6517        | Interruttore di prossimità ottico     | 153,09      |      | 1                |
| 135556 | 11100AQD03        | Interruttore di prossimità ottico     | 160,82      |      | 1                |
| 135557 | 11100AQD07        | Interruttore di prossimità ottico     | 177,17      |      | 1                |
| 135558 | 11100R6513        | Interruttore di prossimità ottico     | 159,87      |      | 1                |
| 135559 | 11100R6517        | Interruttore di prossimità ottico     | 162,31      |      | 1                |
| 135560 | 11100RQD03        | Interruttore di prossimità ottico     | 155,17      |      | 1                |
| 135561 | 11100RQD07        | Interruttore di prossimità ottico     | 153,09      |      | 1                |
| 135562 | 11102A6513        | Interruttore di prossimità ottico     | 202,45      |      | 1                |
| 135563 | 11102A6517        | Interruttore di prossimità ottico     | 155,47      |      | 1                |
| 135564 | 11102AQD03        | Interruttore di prossimità ottico     | 161,41      |      | 1                |
| 135565 | 11102AQD07        | Interruttore di prossimità ottico     | 177,76      |      | 1                |
| 135566 | 12100A6513        | Interruttore di prossimità ottico     | 278,84      |      | 1                |
| 135567 | 12100A6517        | Interruttore di prossimità ottico     | 223,24      |      | 1                |
| 135568 | 12100AQD03        | Interruttore di prossimità ottico     | 282,71      |      | 1                |
| 135569 | 12100AQD07        | Interruttore di prossimità ottico     | 228,29      |      | 1                |
| 135570 | 12100R6513        | Interruttore di prossimità ottico     | 282,10      |      | 1                |
| 135571 | 12100R6517        | Interruttore di prossimità ottico     | 210,76      |      | 1                |
| 135572 | 12100RQD03        | Interruttore di prossimità ottico     | 295,79      |      | 1                |
| 135573 | 12100RQD07        | Interruttore di prossimità ottico     | 247,63      |      | 1                |
| 135574 | 12102A6513        | Interruttore di prossimità ottico     | 274,97      |      | 1                |
| 135575 | 12102A6517        | Interruttore di prossimità ottico     | 226,23      |      | 1                |
| 135576 | 12102AQD03        | Interruttore di prossimità ottico     | 278,24      |      | 1                |
| 135577 | 12102AQD07        | Interruttore di prossimità ottico     | 224,44      |      | 1                |
| 135578 | 13100A6513        | Interruttore di prossimità ottico     | 233,64      |      | 1                |
| 135579 | 13100A6517        | Interruttore di prossimità ottico     | 173,90      |      | 1                |
| 135580 | 13100AQD03        | Interruttore di prossimità ottico     | 252,98      |      | 1                |
| 135581 | 13100AQD07        | Interruttore di prossimità ottico     | 180,44      |      | 1                |
| 135582 | 13100R6513        | Interruttore di prossimità ottico     | 247,32      |      | 1                |
| 135583 | 13100R6517        | Interruttore di prossimità ottico     | 215,52      |      | 1                |
| 135584 | 13100RQD03        | Interruttore di prossimità ottico     | 266,05      |      | 1                |
| 135585 | 13100RQD07        | Interruttore di prossimità ottico     | 215,52      |      | 1                |
| 135586 | 13101A6513        | Interruttore di prossimità ottico     | 201,54      |      | 1                |
| 135587 | 13101A6517        | Interruttore di prossimità ottico     | 174,50      |      | 1                |
| 135588 | 13101AQD03        | Interruttore di prossimità ottico     | 255,35      |      | 1                |
| 135589 | 13101AQD07        | Interruttore di prossimità ottico     | 175,98      |      | 1                |
| 135590 | 13102A6513        | Interruttore di prossimità ottico     | 267,24      |      | 1                |
| 135591 | 13102A6517        | Interruttore di prossimità ottico     | 170,93      |      | 1                |
| 135592 | 13102AQD03        | Interruttore di prossimità ottico     | 267,24      |      | 1                |
| 135593 | 13102AQD07        | Interruttore di prossimità ottico     | 215,52      |      | 1                |
| 135594 | 13103A6513        | Interruttore di prossimità ottico     | 152,90      |      | 1                |
| 135595 | 13103A6517        | Interruttore di prossimità ottico     | 213,73      |      | 1                |
| 135596 | 13103AQD03        | Interruttore di prossimità ottico     | 243,46      |      | 1                |
| 135597 | 13103AQD07        | Interruttore di prossimità ottico     | 168,55      |      | 1                |
| 135598 | 13103R6513        | Interruttore di prossimità ottico     | 249,41      |      | 1                |
| 135599 | 13103R6517        | Interruttore di prossimità ottico     | 213,15      |      | 1                |
| 135600 | 13103RQD03        | Interruttore di prossimità ottico     | 253,28      |      | 1                |
| 135601 | 13103RQD07        | Interruttore di prossimità ottico     | 215,52      |      | 1                |
| 135602 | 13104A6513        | Interruttore di prossimità ottico     | 195,30      |      | 1                |
| 135603 | 13104A6517        | Interruttore di prossimità ottico     | 182,81      |      | 1                |
| 135604 | 13104AQD03        | Interruttore di prossimità ottico     | 277,94      |      | 1                |
| 135605 | 13104AQD07        | Interruttore di prossimità ottico     | 174,79      |      | 1                |
| 135606 | 13104R6513        | Interruttore di prossimità ottico     | 274,38      |      | 1                |
| 135607 | 13104R6517        | Interruttore di prossimità ottico     | 177,76      |      | 1                |
| 135608 | 13104RQD03        | Interruttore di prossimità ottico     | 263,37      |      | 1                |
| 135609 | 13104RQD07        | Interruttore di prossimità ottico     | 180,74      |      | 1                |
| 135610 | 13104RS003        | Interruttore di prossimità ottico     | 261,30      |      | 1                |
| 135611 | 13104RS007        | Interruttore di prossimità ottico     | 269,33      |      | 1                |
| 135612 | 13104RS013        | Interruttore di prossimità ottico     | 295,79      |      | 1                |
| 135613 | 13104RS020        | Interruttore di prossimità ottico     | 227,71      |      | 1                |
| 135614 | 13105A6513        | Interruttore di prossimità ottico     | 198,86      |      | 1                |
| 135615 | 13105A6517        | Interruttore di prossimità ottico     | 186,09      |      | 1                |
| 135616 | 13105AQD03        | Interruttore di prossimità ottico     | 248,81      |      | 1                |

| Codice | Tipo             | Descrizione                       | Prezzo<br>€ | Note | Conf.<br>[pezzi] |
|--------|------------------|-----------------------------------|-------------|------|------------------|
| 135617 | 13105AQD07       | Interruttore di prossimità ottico | 219,38      |      | 1                |
| 135618 | 13106A6513       | Interruttore di prossimità ottico | 238,71      |      | 1                |
| 135619 | 13106A6517       | Interruttore di prossimità ottico | 191,74      |      | 1                |
| 135620 | 13106AQD03       | Interruttore di prossimità ottico | 259,51      |      | 1                |
| 135621 | 13106AQD07       | Interruttore di prossimità ottico | 193,81      |      | 1                |
| 135622 | 13106R6513       | Interruttore di prossimità ottico | 251,79      |      | 1                |
| 135623 | 13106R6517       | Interruttore di prossimità ottico | 198,86      |      | 1                |
| 135624 | 13106RQD03       | Interruttore di prossimità ottico | 245,25      |      | 1                |
| 135625 | 13106RQD07       | Interruttore di prossimità ottico | 252,37      |      | 1                |
| 135626 | 13107AS6513      | Interruttore di prossimità ottico | 239,90      |      | 1                |
| 135627 | 13107AS6517      | Interruttore di prossimità ottico | 173,02      |      | 1                |
| 135628 | 13107ASQD03      | Interruttore di prossimità ottico | 254,46      |      | 1                |
| 135629 | 13107ASQD07      | Interruttore di prossimità ottico | 173,02      |      | 1                |
| 135630 | 13107RS6513      | Interruttore di prossimità ottico | 254,46      |      | 1                |
| 135631 | 13107RS6517      | Interruttore di prossimità ottico | 177,76      |      | 1                |
| 135632 | 13107RSQD03      | Interruttore di prossimità ottico | 257,44      |      | 1                |
| 135633 | 13107RSQD07      | Interruttore di prossimità ottico | 232,46      |      | 1                |
| 135634 | 13108A6513       | Interruttore di prossimità ottico | 195,60      |      | 1                |
| 135635 | 13108A6517       | Interruttore di prossimità ottico | 208,98      |      | 1                |
| 135636 | 13108AQD03       | Interruttore di prossimità ottico | 252,98      |      | 1                |
| 135637 | 13108AQD07       | Interruttore di prossimità ottico | 188,77      |      | 1                |
| 135638 | 13108R6513       | Interruttore di prossimità ottico | 268,14      |      | 1                |
| 135639 | 13108R6517       | Interruttore di prossimità ottico | 233,36      |      | 1                |
| 135640 | 13108RQD03       | Interruttore di prossimità ottico | 271,40      |      | 1                |
| 135641 | 13108RQD07       | Interruttore di prossimità ottico | 234,55      |      | 1                |
| 135642 | 14100A6513       | Interruttore di prossimità ottico | 234,55      |      | 1                |
| 135643 | 14100A6517       | Interruttore di prossimità ottico | 191,74      |      | 1                |
| 135644 | 14100AQD03       | Interruttore di prossimità ottico | 251,19      |      | 1                |
| 135645 | 14100AQD07       | Interruttore di prossimità ottico | 212,54      |      | 1                |
| 135646 | 14101A6513       | Interruttore di prossimità ottico | 241,38      |      | 1                |
| 135647 | 14101A6517       | Interruttore di prossimità ottico | 170,93      |      | 1                |
| 135648 | 14101AQD03       | Interruttore di prossimità ottico | 276,16      |      | 1                |
| 135649 | 14101AQD07       | Interruttore di prossimità ottico | 222,36      |      | 1                |
| 135650 | 14101R6513       | Interruttore di prossimità ottico | 295,79      |      | 1                |
| 135651 | 14101R6517       | Interruttore di prossimità ottico | 292,22      |      | 1                |
| 135652 | 14101RQD03       | Interruttore di prossimità ottico | 271,10      |      | 1                |
| 135653 | 14101RQD07       | Interruttore di prossimità ottico | 224,44      |      | 1                |
| 135654 | 14102A6513       | Interruttore di prossimità ottico | 219,68      |      | 1                |
| 135655 | 14102A6517       | Interruttore di prossimità ottico | 165,58      |      | 1                |
| 135656 | 14102AQD03       | Interruttore di prossimità ottico | 233,64      |      | 1                |
| 135657 | 14102AQD07       | Interruttore di prossimità ottico | 186,39      |      | 1                |
| 135658 | 14102R6513       | Interruttore di prossimità ottico | 296,67      |      | 1                |
| 135659 | 14102R6517       | Interruttore di prossimità ottico | 200,66      |      | 1                |
| 135660 | 14102RQD03       | Interruttore di prossimità ottico | 296,67      |      | 1                |
| 135661 | 14102RQD07       | Interruttore di prossimità ottico | 292,80      |      | 1                |
| 135662 | E58-18DP100-DDP  | Interruttore di prossimità ottico | 734,13      |      | 1                |
| 135663 | E58-18DP100-DLP  | Interruttore di prossimità ottico | 734,13      |      | 1                |
| 135664 | E58-18DP100-HD   | Interruttore di prossimità ottico | 665,29      |      | 1                |
| 135665 | E58-18DP100-HDP  | Interruttore di prossimità ottico | 691,67      |      | 1                |
| 135666 | E58-18DP100-HL   | Interruttore di prossimità ottico | 665,29      |      | 1                |
| 135667 | E58-18DP100-HLP  | Interruttore di prossimità ottico | 691,67      |      | 1                |
| 135668 | E58-18DP50-DDP   | Interruttore di prossimità ottico | 788,03      |      | 1                |
| 135669 | E58-18DP50-DLP   | Interruttore di prossimità ottico | 788,03      |      | 1                |
| 135670 | E58-18DP50-HD    | Interruttore di prossimità ottico | 665,29      |      | 1                |
| 135671 | E58-18DP50-HDP   | Interruttore di prossimità ottico | 691,67      |      | 1                |
| 135672 | E58-18DP50-HL    | Interruttore di prossimità ottico | 665,29      |      | 1                |
| 135673 | E58-18DP50-HLP   | Interruttore di prossimità ottico | 691,67      |      | 1                |
| 135674 | E58-30DP150-DDP  | Interruttore di prossimità ottico | 821,16      |      | 1                |
| 135675 | E58-30DP150-DLP  | Interruttore di prossimità ottico | 821,16      |      | 1                |
| 135676 | E58-30DP150-HD   | Interruttore di prossimità ottico | 769,79      |      | 1                |
| 135677 | E58-30DP150-HDP  | Interruttore di prossimità ottico | 769,79      |      | 1                |
| 135678 | E58-30DP150-HL   | Interruttore di prossimità ottico | 769,79      |      | 1                |
| 135679 | E58-30DP150-HLP  | Interruttore di prossimità ottico | 769,79      |      | 1                |
| 135680 | E58-30DPS280-HD  | Interruttore di prossimità ottico | 807,62      |      | 1                |
| 135681 | E58-30DPS280-HDP | Interruttore di prossimità ottico | 814,74      |      | 1                |
| 135682 | E58-30DPS280-HL  | Interruttore di prossimità ottico | 807,62      |      | 1                |
| 135683 | E58-30DPS280-HLP | Interruttore di prossimità ottico | 814,74      |      | 1                |
| 135684 | E58-30RP10-HD    | Interruttore di prossimità ottico | 769,79      |      | 1                |
| 135685 | E58-30RP10-HDP   | Interruttore di prossimità ottico | 769,79      |      | 1                |
| 135686 | E58-30RP10-HL    | Interruttore di prossimità ottico | 769,79      |      | 1                |
| 135687 | E58-30RP10-HLP   | Interruttore di prossimità ottico | 769,79      |      | 1                |
| 135688 | E58-30RS18-HD    | Interruttore di prossimità ottico | 769,79      |      | 1                |
| 135689 | E58-30RS18-HDP   | Interruttore di prossimità ottico | 769,79      |      | 1                |
| 135690 | E58-30RS18-HL    | Interruttore di prossimità ottico | 769,79      |      | 1                |
| 135691 | E58-30RS18-HLP   | Interruttore di prossimità ottico | 769,79      |      | 1                |
| 135692 | E58-30TD250-HD   | Interruttore di prossimità ottico | 769,79      |      | 1                |
| 135693 | E58-30TD250-HDP  | Interruttore di prossimità ottico | 769,79      |      | 1                |
| 135694 | E58-30TD250-HL   | Interruttore di prossimità ottico | 769,79      |      | 1                |
| 135695 | E58-30TD250-HLP  | Interruttore di prossimità ottico | 769,79      |      | 1                |
| 135696 | E58-30TS250-HA   | Interruttore di prossimità ottico | 725,57      |      | 1                |
| 135697 | E58-30TS250-HAP  | Interruttore di prossimità ottico | 725,57      |      | 1                |
| 135702 | E65-SMPP050-HD   | Interruttore di prossimità ottico | 164,38      |      | 1                |
| 135703 | E65-SMPP050-HDD  | Interruttore di prossimità ottico | 135,26      |      | 1                |
| 135704 | E65-SMPP050-HL   | Interruttore di prossimità ottico | 164,38      |      | 1                |
| 135705 | E65-SMPP050-HLD  | Interruttore di prossimità ottico | 135,26      |      | 1                |
| 135710 | E65-SMPP100-HD   | Interruttore di prossimità ottico | 164,38      |      | 1                |
| 135711 | E65-SMPP100-HDD  | Interruttore di prossimità ottico | 135,26      |      | 1                |
| 135712 | E65-SMPP100-HL   | Interruttore di prossimità ottico | 164,38      |      | 1                |
| 135713 | E65-SMPP100-HLD  | Interruttore di prossimità ottico | 135,26      |      | 1                |
| 135718 | E65-SMPR3-HD     | Interruttore di prossimità ottico | 146,55      |      | 1                |
| 135719 | E65-SMPR3-HDD    | Interruttore di prossimità ottico | 146,55      |      | 1                |
| 135720 | E65-SMPR3-HL     | Interruttore di prossimità ottico | 146,55      |      | 1                |
| 135721 | E65-SMPR3-HLD    | Interruttore di prossimità ottico | 146,55      |      | 1                |
| 135726 | E65-SMSD200-HD   | Interruttore di prossimità ottico | 164,38      |      | 1                |
| 135727 | E65-SMSD200-HDD  | Interruttore di prossimità ottico | 135,26      |      | 1                |
| 135728 | E65-SMSD200-HL   | Interruttore di prossimità ottico | 164,38      |      | 1                |
| 135729 | E65-SMSD200-HLD  | Interruttore di prossimità ottico | 135,26      |      | 1                |
| 135730 | E65-SMTD15-HD    | Interruttore di prossimità ottico | 146,55      |      | 1                |
| 135731 | E65-SMTD15-HDD   | Interruttore di prossimità ottico | 122,47      |      | 1                |
| 135732 | E65-SMTD15-HL    | Interruttore di prossimità ottico | 146,55      |      | 1                |
| 135733 | E65-SMTD15-HLD   | Interruttore di prossimità ottico | 122,47      |      | 1                |
| 135734 | E65-SMTS15-HA    | Interruttore di prossimità ottico | 152,50      |      | 1                |
| 135735 | E65-SMTS15-HAD   | Interruttore di prossimità ottico | 122,47      |      | 1                |
| 281983 | LSO-XR40         | Riflettore                        | 13,74       |      | 1                |
| 281984 | LSO-XR75         | Riflettore                        | 14,87       |      | 1                |
| 136184 | E57KC12          | Adattatore M12                    | 67,77       |      | 1                |
| 136185 | E57KC18          | Adattatore M18                    | 79,43       |      | 1                |
| 136186 | E57KC30          | Adattatore M30                    | 100,12      |      | 1                |

| Codice                                    | Tipo              | Descrizione                      | Prezzo<br>€ | Note | Conf.<br>[pezzi] |
|---|-------------------|----------------------------------|-------------|------|------------------|
| 136187                                    | E57KC8            | Adattatore M8                    | 51,13       |      | 1                |
| 136229                                    | E59RP1            | Cavo programmazione I-PROX RS232 | 594,54      |      | 1                |
| 136230                                    | E59SW1            | Software programmazione I-PROX   | 23,54       |      | 1                |
| 135743                                    | 6200A-6501        | Riflettore                       | 8,80        |      | 1                |
| 135744                                    | 6200A-6502        | Riflettore                       | 3,56        |      | 1                |
| 135745                                    | 6200A-6504        | Riflettore                       | 4,04        |      | 1                |
| 135746                                    | 6200A-6505        | Riflettore                       | 4,75        |      | 1                |
| 135747                                    | 6200A-6506        | Riflettore                       | 29,01       |      | 1                |
| 135748                                    | 6200A-6507        | Riflettore                       | 3,56        |      | 1                |
| 135760                                    | E51KF153          | Fibra ottica                     | 278,71      |      | 1                |
| 135761                                    | E51KF163          | Fibra ottica                     | 338,89      |      | 1                |
| 135762                                    | E51KF173          | Fibra ottica                     | 218,31      |      | 1                |
| 135763                                    | E51KF183          | Fibra ottica                     | 188,58      |      | 1                |
| 135764                                    | E51KF193          | Fibra ottica                     | 196,19      |      | 1                |
| 135765                                    | E51KF253          | Fibra ottica                     | 234,02      |      | 1                |
| 135766                                    | E51KF263          | Fibra ottica                     | 284,90      |      | 1                |
| 135767                                    | E51KF273          | Fibra ottica                     | 175,03      |      | 1                |
| 135768                                    | E51KF283          | Fibra ottica                     | 155,77      |      | 1                |
| 135769                                    | E51KF293          | Fibra ottica                     | 134,37      |      | 1                |
| 135770                                    | E51KF313          | Fibra ottica                     | 202,15      |      | 1                |
| 135771                                    | E51KF323          | Fibra ottica                     | 217,13      |      | 1                |
| 135772                                    | E51KF333          | Fibra ottica                     | 217,13      |      | 1                |
| 135773                                    | E51KF343          | Fibra ottica                     | 275,14      |      | 1                |
| 135774                                    | E51KF3A3          | Fibra ottica                     | 250,18      |      | 1                |
| 135775                                    | E51KF3B3          | Fibra ottica                     | 250,18      |      | 1                |
| 135776                                    | E51KF413          | Fibra ottica                     | 126,04      |      | 1                |
| 135777                                    | E51KF423          | Fibra ottica                     | 156,01      |      | 1                |
| 135778                                    | E51KF433          | Fibra ottica                     | 165,28      |      | 1                |
| 135779                                    | E51KF443          | Fibra ottica                     | 232,34      |      | 1                |
| 135780                                    | E51KF4A3          | Fibra ottica                     | 208,57      |      | 1                |
| 135781                                    | E51KF4B3          | Fibra ottica                     | 204,05      |      | 1                |
| 135782                                    | E51KF553          | Fibra ottica                     | 254,22      |      | 1                |
| 135783                                    | E51KF563          | Fibra ottica                     | 328,19      |      | 1                |
| 135784                                    | E51KF573          | Fibra ottica                     | 223,55      |      | 1                |
| 135785                                    | E51KF583          | Fibra ottica                     | 209,28      |      | 1                |
| 135786                                    | E51KF593          | Fibra ottica                     | 212,85      |      | 1                |
| 135787                                    | E51KF653          | Fibra ottica                     | 248,51      |      | 1                |
| 135788                                    | E51KF663          | Fibra ottica                     | 306,79      |      | 1                |
| 135789                                    | E51KF673          | Fibra ottica                     | 167,18      |      | 1                |
| 135790                                    | E51KF683          | Fibra ottica                     | 159,80      |      | 1                |
| 135791                                    | E51KF693          | Fibra ottica                     | 176,93      |      | 1                |
| 135792                                    | E51KF713          | Fibra ottica                     | 197,15      |      | 1                |
| 135793                                    | E51KF723          | Fibra ottica                     | 211,66      |      | 1                |
| 135794                                    | E51KF733          | Fibra ottica                     | 213,31      |      | 1                |
| 135795                                    | E51KF743          | Fibra ottica                     | 268,26      |      | 1                |
| 135796                                    | E51KF7A3          | Fibra ottica                     | 249,94      |      | 1                |
| 135797                                    | E51KF7B3          | Fibra ottica                     | 249,94      |      | 1                |
| 135798                                    | E51KF813          | Fibra ottica                     | 138,40      |      | 1                |
| 135799                                    | E51KF823          | Fibra ottica                     | 155,29      |      | 1                |
| 135800                                    | E51KF833          | Fibra ottica                     | 155,29      |      | 1                |
| 135801                                    | E51KF843          | Fibra ottica                     | 161,48      |      | 1                |
| 135802                                    | E51KF8A3          | Fibra ottica                     | 197,15      |      | 1                |
| 135803                                    | E51KF8B3          | Fibra ottica                     | 197,15      |      | 1                |
| 136262                                    | CSAR3F3CY2202     | Cavo AC 3 poli 2m                | 41,14       |      | 1                |
| 136263                                    | CSAR3F3CY2205     | Cavo AC 3 poli 5m                | 49,70       |      | 1                |
| 136264                                    | CSAR3F3CY2210     | Cavo DC 3 poli 10m               | 68,25       |      | 1                |
| 136265                                    | CSAS3F3CY2202     | Cavo AC 3 poli 2m                | 41,14       |      | 1                |
| 136266                                    | CSAS3F3CY2205     | Cavo AC 3 poli 5m                | 49,70       |      | 1                |
| 136267                                    | CSAS3F3CY2210     | Cavo AC 3 poli 10m               | 68,25       |      | 1                |
| 136268                                    | CSAS4A4CY2202     | Cavo AC 4 poli 2m                | 19,03       |      | 1                |
| 136269                                    | CSAS4A4CY2205     | Cavo AC 4 poli 5m                | 29,73       |      | 1                |
| 136312                                    | CSAS4A4CY2210     | Cavo AC 4 poli 10m               | 35,67       |      | 1                |
| 136288                                    | CSDS4A3CY2205     | Cavo DC 4 poli 5m                | 34,48       |      | 1                |
| 136272                                    | CSDR4A3CY2202     | CAVO X SENSORE DC 3POLI 2M       | 29,73       |      | 1                |
| 136273                                    | CSDR4A3CY2205     | CAVO X SENSORE DC 3POLI 5M       | 35,43       |      | 1                |
| 136274                                    | CSDR4A3CY2205-LN  | CAVO X SENSORE DC 3POLI 5M       | 46,85       |      | 1                |
| 136275                                    | CSDR4A3CY2205-LP  | CAVO X SENSORE DC 3POLI 5M       | 48,27       |      | 1                |
| 136276                                    | CSDR4A3CY2210     | CAVO X SENSORE DC 3POLI 10M      | 44,95       |      | 1                |
| 136313                                    | CSDR4A4CY2201-5-D | CAVO X SENS DC 4POLI 1,5M        | 66,11       |      | 1                |
| 136278                                    | CSDR4A4CY2201-D   | CAVO X SENSORE DC 4POLI 1M       | 63,49       |      | 1                |
| 136279                                    | CSDR4A4CY2202     | CAVO X SENSORE DC 4POLI 2M       | 32,58       |      | 1                |
| 136314                                    | CSDR4A4CY2202-D   | CAVO X SENSORE DC 4POLI 2M       | 66,59       |      | 1                |
| 136315                                    | CSDR4A4CY2203-D   | CAVO X SENSORE DC 4POLI 3M       | 75,87       |      | 1                |
| 136282                                    | CSDR4A4CY2205     | CAVO X SENSORE DC 3POLI 5M       | 34,25       |      | 1                |
| 136283                                    | CSDR4A4CY2205-D   | CAVO X SENSORE DC 4POLI 5M       | 75,87       |      | 1                |
| 136284                                    | CSDR4A4CY2210     | CAVO X SENSORE DC 3POLI 10M      | 44,47       |      | 1                |
| 136287                                    | CSDS4A3CY2202     | CAVO X SENSORE DC 4POLI 2M       | 24,96       |      | 1                |
| 136289                                    | CSDS4A3CY2210     | CAVO X SENSORE DC 4POLI 10M      | 43,99       |      | 1                |
| 136316                                    | CSDS4A4CY2201-5-D | CAVO X SENS DC 4POLI 1,5M        | 63,74       |      | 1                |
| 136291                                    | CSDS4A4CY2201-D   | CAVO X SENSORE DC 4POLI 1M       | 63,74       |      | 1                |
| 136292                                    | CSDS4A4CY2202     | CAVO X SENSORE DC 4POLI 2M       | 30,92       |      | 1                |
| 136293                                    | CSDS4A4CY2203-D   | CAVO X SENSORE DC 4POLI 3M       | 67,77       |      | 1                |
| 136294                                    | CSDS4A4CY2205     | CAVO X SENSORE DC 4POLI 5M       | 38,05       |      | 1                |
| 136295                                    | CSDS4A4CY2205-D   | CAVO X SENSORE DC 4POLI 5M       | 73,73       |      | 1                |
| 136296                                    | CSDS4A4CY2210     | CAVO X SENSORE DC 4POLI 10M      | 49,95       |      | 1                |
| Interruttori a galleggiante - Pressostati |                   |                                  |             |      |                  |
| 88594                                     | SW                | Interruttore a galleggiante      | 131,32      |      | 1                |
| 88527                                     | MCS11             | Pressostato                      | 136,39      |      | 1                |
| 58692                                     | MCS11-G           | Pressostato                      | 156,74      |      | 1                |
| 87793                                     | MCS11-SOND910-G   | Pressostato                      | 179,62      |      | 1                |
| 96646                                     | MCS11-SONDOD      | Pressostato                      | 149,95      |      | 1                |
| 98019                                     | MCS22             | Pressostato                      | 141,48      |      | 1                |
| 58691                                     | MCS22-G           | Pressostato                      | 173,63      |      | 1                |
| 87794                                     | MCS22-SOND910-G   | Pressostato                      | 187,25      |      | 1                |
| 17338                                     | MCS22-SONDOD      | Pressostato                      | 159,26      |      | 1                |
| 19711                                     | MCS4              | Pressostato                      | 131,32      |      | 1                |
| 58693                                     | MCS4-G            | Pressostato                      | 156,74      |      | 1                |
| 87792                                     | MCS4-SOND910-G    | Pressostato                      | 173,67      |      | 1                |
| 26830                                     | MCS4-SONDOD       | Pressostato                      | 144,04      |      | 1                |
| 29203                                     | MCSN11            | Pressostato                      | 134,72      |      | 1                |
| 33949                                     | MCSN11-V          | Pressostato                      | 168,59      |      | 1                |
| 38695                                     | MCSN16            | Pressostato                      | 156,74      |      | 1                |
| 43441                                     | MCSN16-V          | Pressostato                      | 189,79      |      | 1                |
| 48187                                     | MCSN22            | Pressostato                      | 166,91      |      | 1                |
| 52933                                     | MCSN22-V          | Pressostato                      | 198,27      |      | 1                |
| 57679                                     | MCSN4             | Pressostato                      | 110,14      |      | 1                |
| 62425                                     | MCSN4-V           | Pressostato                      | 139,80      |      | 1                |

**TRASFORMATORI**  
Composizione del sistema

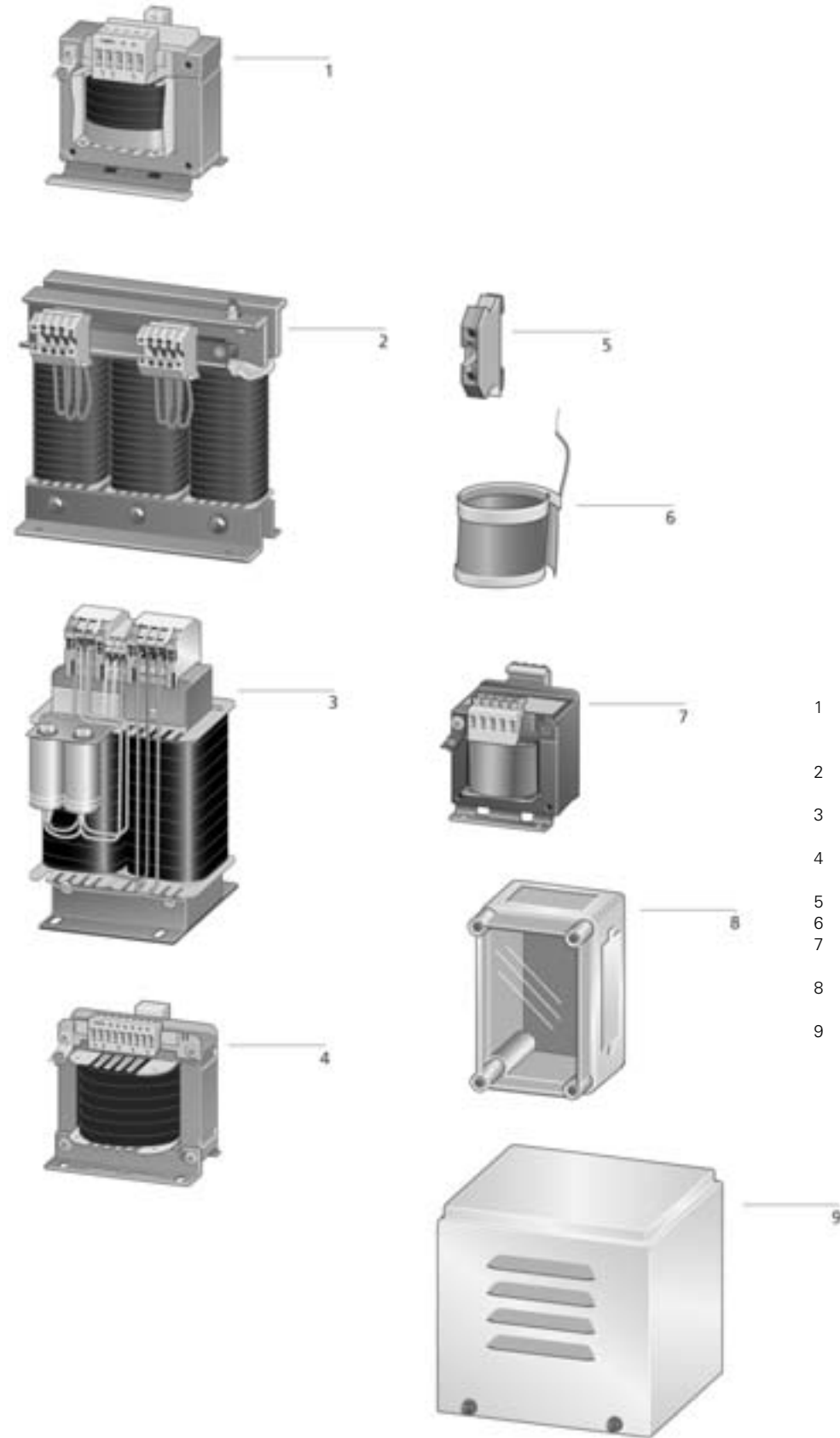

- 1 Trasformatori di comando  
Trasformatori di sicurezza  
Trasformatori d'isolamento
- 2 Trasformatori d'adattamento  
Autotrasformatori
- 3 Trasformatori per l'impiego  
in locali ad uso medico
- 4 Trasformatori  
multiavvolgimento UTI
- 5 Prese aggiuntive
- 6 Schermatura
- 7 Esecuzione speciale con maggiore  
resistenza agli agenti atmosferici
- 8 Custodia in materiale isolante CI,  
grado di protezione IP55 e IP65
- 9 Custodia in lamiera d'acciaio,  
grado di protezione IP23

| Codice                 | Tipo              | Descrizione                      | Prezzo<br>€ | Note | Conf.<br>[pezzi] |
|------------------------|-------------------|----------------------------------|-------------|------|------------------|
| <b>TRASFORMATORI</b>   |                   |                                  |             |      |                  |
| Trasformatori monofase |                   |                                  |             |      |                  |
| 36400                  | STI0,25(230/230)  | Trasf. monofase 20VA (230/230)   | 143,85      |      | 1                |
| 35262                  | STI0,25(230/24)   | Trasf. monofase 20VA (230/24)    | 143,85      |      | 1                |
| 46638                  | STI0,25(400/230)  | Trasf. monofase 20VA (400/230)   | 143,85      |      | 1                |
| 35249                  | STI0,25(400/24)   | Trasf. monofase 20VA (400/24)    | 143,85      |      | 1                |
| 29968                  | STI0,06(230/230)  | Trasf. monofase 60VA (230/230)   | 82,24       |      | 1                |
| 29977                  | STI0,06(230/24)   | Trasf. monofase 60VA (230/24)    | 82,24       |      | 1                |
| 29975                  | STI0,06(400/230)  | Trasf. monofase 60VA (400/230)   | 82,24       |      | 1                |
| 29971                  | STI0,06(400/24)   | Trasf. monofase 60VA (400/24)    | 82,24       |      | 1                |
| 204938                 | STN0,06(*/*)      | Trasf. monofase 60VA (*/*)       | 72,88       |      | 1                |
| 204934                 | STN0,06(230/230)  | Trasf. monofase 60VA (230/230)   | 54,48       |      | 1                |
| 204935                 | STN0,06(230/24)   | Trasf. monofase 60VA (230/24)    | 54,48       |      | 1                |
| 204936                 | STN0,06(400/230)  | Trasf. monofase 60VA (400/230)   | 54,48       |      | 1                |
| 204937                 | STN0,06(400/24)   | Trasf. monofase 60VA (400/24)    | 54,48       |      | 1                |
| 914761                 | STZ0,06(*/*)      | Trasf. monofase 60VA (*/*)       | 95,00       |      | 1                |
| 29976                  | STI0,1(230/230)   | Trasf. monofase 100VA (230/230)  | 93,19       |      | 1                |
| 46629                  | STI0,1(230/24)    | Trasf. monofase 100VA (230/24)   | 93,19       |      | 1                |
| 46630                  | STI0,1(400/230)   | Trasf. monofase 100VA (400/230)  | 93,19       |      | 1                |
| 46631                  | STI0,1(400/24)    | Trasf. monofase 100VA (400/24)   | 93,19       |      | 1                |
| 204939                 | STN0,1(*/*)       | Trasf. monofase 100VA (*/*)      | 88,38       |      | 1                |
| 204940                 | STN0,1(230/230)   | Trasf. monofase 100VA (230/230)  | 64,07       |      | 1                |
| 204941                 | STN0,1(230/24)    | Trasf. monofase 100VA (230/24)   | 64,07       |      | 1                |
| 204942                 | STN0,1(400/230)   | Trasf. monofase 100VA (400/230)  | 64,07       |      | 1                |
| 204943                 | STN0,1(400/24)    | Trasf. monofase 100VA (400/24)   | 64,07       |      | 1                |
| 914762                 | STZ0,1(*/*)       | Trasf. monofase 100VA (*/*)      | 106,78      |      | 1                |
| 35247                  | STI0,16(230/230)  | Trasf. monofase 160VA (230/230)  | 112,18      |      | 1                |
| 46632                  | STI0,16(230/24)   | Trasf. monofase 160VA (230/24)   | 112,18      |      | 1                |
| 46633                  | STI0,16(400/230)  | Trasf. monofase 160VA (400/230)  | 112,18      |      | 1                |
| 46634                  | STI0,16(400/24)   | Trasf. monofase 160VA (400/24)   | 112,18      |      | 1                |
| 204944                 | STN0,16(*/*)      | Trasf. monofase 160VA (*/*)      | 97,21       |      | 1                |
| 204945                 | STN0,16(230/230)  | Trasf. monofase 160VA (230/230)  | 70,83       |      | 1                |
| 204947                 | STN0,16(230/24)   | Trasf. monofase 160VA (230/24)   | 70,83       |      | 1                |
| 204948                 | STN0,16(400/230)  | Trasf. monofase 160VA (400/230)  | 70,83       |      | 1                |
| 204949                 | STN0,16(400/24)   | Trasf. monofase 160VA (400/24)   | 70,83       |      | 1                |
| 914763                 | STZ0,16(*/*)      | Trasf. monofase 160VA (*/*)      | 131,18      |      | 1                |
| 35248                  | STI0,2(230/230)   | Trasf. monofase 200VA (230/230)  | 126,67      |      | 1                |
| 46635                  | STI0,2(230/24)    | Trasf. monofase 200VA (230/24)   | 126,67      |      | 1                |
| 46636                  | STI0,2(400/230)   | Trasf. monofase 200VA (400/230)  | 126,67      |      | 1                |
| 46637                  | STI0,2(400/24)    | Trasf. monofase 200VA (400/24)   | 126,67      |      | 1                |
| 204950                 | STN0,2(*/*)       | Trasf. monofase 200VA (*/*)      | 106,06      |      | 1                |
| 204951                 | STN0,2(230/230)   | Trasf. monofase 200VA (230/230)  | 76,96       |      | 1                |
| 204976                 | STN0,2(230/24)    | Trasf. monofase 200VA (230/24)   | 76,96       |      | 1                |
| 204977                 | STN0,2(400/230)   | Trasf. monofase 200VA (400/230)  | 76,96       |      | 1                |
| 204978                 | STN0,2(400/24)    | Trasf. monofase 200VA (400/24)   | 76,96       |      | 1                |
| 914764                 | STZ0,2(*/*)       | Trasf. monofase 200VA (*/*)      | 146,59      |      | 1                |
| 204979                 | STN0,25(*/*)      | Trasf. monofase 250VA (*/*)      | 119,59      |      | 1                |
| 221508                 | STN0,25(230/24)   | Trasf. monofase 250VA (230/24)   | 110,22      |      | 1                |
| 204980                 | STN0,25(400/230)  | Trasf. monofase 250VA (400/230)  | 86,20       |      | 1                |
| 221509                 | STN0,25(400/24)   | Trasf. monofase 250VA (400/24)   | 110,22      |      | 1                |
| 914765                 | STZ0,25(*/*)      | Trasf. monofase 250VA (*/*)      | 160,11      |      | 1                |
| 40641                  | STI0,315(230/230) | Trasf. monofase 315VA (230/230)  | 155,62      |      | 1                |
| 36392                  | STI0,315(230/24)  | Trasf. monofase 315VA (230/24)   | 155,62      |      | 1                |
| 46639                  | STI0,315(400/230) | Trasf. monofase 315VA (400/230)  | 155,62      |      | 1                |
| 35250                  | STI0,315(400/24)  | Trasf. monofase 315VA (400/24)   | 155,62      |      | 1                |
| 204981                 | STN0,315(*/*)     | Trasf. monofase 315VA (*/*)      | 126,84      |      | 1                |
| 221510                 | STN0,315(230/24)  | Trasf. monofase 315VA (230/24)   | 117,50      |      | 1                |
| 204982                 | STN0,315(400/230) | Trasf. monofase 315VA (400/230)  | 96,06       |      | 1                |
| 221511                 | STN0,315(400/24)  | Trasf. monofase 315VA (400/24)   | 117,50      |      | 1                |
| 914766                 | STZ0,315(*/*)     | Trasf. monofase 315VA (*/*)      | 172,79      |      | 1                |
| 40642                  | STI0,4(230/230)   | Trasf. monofase 400VA (230/230)  | 161,04      |      | 1                |
| 36393                  | STI0,4(230/24)    | Trasf. monofase 400VA (230/24)   | 161,04      |      | 1                |
| 46640                  | STI0,4(400/230)   | Trasf. monofase 400VA (400/230)  | 161,04      |      | 1                |
| 35251                  | STI0,4(400/24)    | Trasf. monofase 400VA (400/24)   | 161,04      |      | 1                |
| 204983                 | STN0,4(*/*)       | Trasf. monofase 400VA (*/*)      | 154,93      |      | 1                |
| 221513                 | STN0,4(230/24)    | Trasf. monofase 400VA (230/24)   | 141,41      |      | 1                |
| 204984                 | STN0,4(400/230)   | Trasf. monofase 400VA (400/230)  | 115,41      |      | 1                |
| 221514                 | STN0,4(400/24)    | Trasf. monofase 400VA (400/24)   | 141,41      |      | 1                |
| 914767                 | STZ0,4(*/*)       | Trasf. monofase 400VA (*/*)      | 180,95      |      | 1                |
| 40643                  | STI0,5(230/230)   | Trasf. monofase 500VA (230/230)  | 179,14      |      | 1                |
| 36394                  | STI0,5(230/24)    | Trasf. monofase 500VA (230/24)   | 179,14      |      | 1                |
| 46641                  | STI0,5(400/230)   | Trasf. monofase 500VA (400/230)  | 179,14      |      | 1                |
| 35252                  | STI0,5(400/24)    | Trasf. monofase 500VA (400/24)   | 179,14      |      | 1                |
| 204985                 | STN0,5(*/*)       | Trasf. monofase 500VA (*/*)      | 164,28      |      | 1                |
| 221515                 | STN0,5(230/24)    | Trasf. monofase 500VA (230/24)   | 151,79      |      | 1                |
| 204986                 | STN0,5(400/230)   | Trasf. monofase 500VA (400/230)  | 129,96      |      | 1                |
| 221516                 | STN0,5(400/24)    | Trasf. monofase 500VA (400/24)   | 151,79      |      | 1                |
| 914768                 | STZ0,5(*/*)       | Trasf. monofase 500VA (*/*)      | 202,65      |      | 1                |
| 40644                  | STI0,63(230/230)  | Trasf. monofase 630VA (230/230)  | 223,47      |      | 1                |
| 36395                  | STI0,63(230/24)   | Trasf. monofase 630VA (230/24)   | 223,47      |      | 1                |
| 46883                  | STI0,63(400/230)  | Trasf. monofase 630VA (400/230)  | 223,47      |      | 1                |
| 35253                  | STI0,63(400/24)   | Trasf. monofase 630VA (400/24)   | 223,47      |      | 1                |
| 204987                 | STN0,63(*/*)      | Trasf. monofase 630VA (*/*)      | 177,81      |      | 1                |
| 221517                 | STN0,63(230/24)   | Trasf. monofase 630VA (230/24)   | 169,46      |      | 1                |
| 204988                 | STN0,63(400/230)  | Trasf. monofase 630VA (400/230)  | 147,64      |      | 1                |
| 221518                 | STN0,63(400/24)   | Trasf. monofase 630VA (400/24)   | 169,46      |      | 1                |
| 914769                 | STZ0,63(*/*)      | Trasf. monofase 630VA (*/*)      | 247,90      |      | 1                |
| 26641                  | STI0,8(230/230)   | Trasf. monofase 800VA (230/230)  | 249,73      |      | 1                |
| 36396                  | STI0,8(230/24)    | Trasf. monofase 800VA (230/24)   | 249,73      |      | 1                |
| 46889                  | STI0,8(400/230)   | Trasf. monofase 800VA (400/230)  | 249,73      |      | 1                |
| 35254                  | STI0,8(400/24)    | Trasf. monofase 800VA (400/24)   | 249,73      |      | 1                |
| 204989                 | STN0,8(*/*)       | Trasf. monofase 800VA (*/*)      | 206,89      |      | 1                |
| 221519                 | STN0,8(230/24)    | Trasf. monofase 800VA (230/24)   | 196,50      |      | 1                |
| 204990                 | STN0,8(400/230)   | Trasf. monofase 800VA (400/230)  | 175,74      |      | 1                |
| 221520                 | STN0,8(400/24)    | Trasf. monofase 800VA (400/24)   | 196,50      |      | 1                |
| 914770                 | STZ0,8(*/*)       | Trasf. monofase 800VA (*/*)      | 277,76      |      | 1                |
| 26642                  | STI1,0(230/230)   | Trasf. monofase 1000VA (230/230) | 274,14      |      | 1                |
| 36397                  | STI1,0(230/24)    | Trasf. monofase 1000VA (230/24)  | 274,14      |      | 1                |
| 46895                  | STI1,0(400/230)   | Trasf. monofase 1000VA (400/230) | 274,14      |      | 1                |
| 35255                  | STI1,0(400/24)    | Trasf. monofase 1000VA (400/24)  | 274,14      |      | 1                |
| 204991                 | STN1,0(*/*)       | Trasf. monofase 1000VA (*/*)     | 227,71      |      | 1                |
| 221521                 | STN1,0(230/24)    | Trasf. monofase 1000VA (230/24)  | 216,30      |      | 1                |
| 204992                 | STN1,0(400/230)   | Trasf. monofase 1000VA (400/230) | 200,68      |      | 1                |
| 221522                 | STN1,0(400/24)    | Trasf. monofase 1000VA (400/24)  | 216,30      |      | 1                |
| 914771                 | STZ1,0(*/*)       | Trasf. monofase 1000VA (*/*)     | 306,69      |      | 1                |
| 35256                  | STI1,3(230/230)   | Trasf. monofase 1300VA (230/230) | 356,47      |      | 1                |
| 46918                  | STI1,3(400/230)   | Trasf. monofase 1300VA (400/230) | 356,47      |      | 1                |



| Codice   | Tipo            | Descrizione  | Prezzo<br>€ | Note | Conf.<br>[pezzi] |
|--|-----------------|--|-------------|------|------------------|
| 204993   | STN1,3(*)       | Trasf. monofase 1300VA (**)                          | 278,62      |      | 1                |
| 221523   | STN1,3(400/230) | Trasf. monofase 1300VA (400/230)                     | 264,08      |      | 1                |
| 914772   | STZ1,3(*)       | Trasf. monofase 1300VA (**)                          | 395,38      |      | 1                |
| 35257  | ST11,6(230/230) | Trasf. monofase 1600VA (230/230)                     | 473,18      |      | 1                |
| 46952  | ST11,6(400/230) | Trasf. monofase 1600VA (400/230)                     | 473,18      |      | 1                |
| 204994   | STN1,6(*)       | Trasf. monofase 1600VA (**)                          | 321,32      |      | 1                |
| 221524   | STN1,6(400/230) | Trasf. monofase 1600VA (400/230)                     | 304,66      |      | 1                |
| 914773   | STZ1,6(*)       | Trasf. monofase 1600VA (**)                          | 534,70      |      | 1                |
| 36398  | ST12,0(230/230) | Trasf. monofase 2000VA (230/230)                     | 561,83      |      | 1                |
| 35258  | ST12,0(400/230) | Trasf. monofase 2000VA (400/230)                     | 561,83      |      | 1                |
| 204995   | STN2,0(*)       | Trasf. monofase 2000VA (**)                          | 383,68      |      | 1                |
| 221525   | STN2,0(400/230) | Trasf. monofase 2000VA (400/230)                     | 364,97      |      | 1                |
| 914774   | STZ2,0(*)       | Trasf. monofase 2000VA (**)                          | 624,26      |      | 1                |
| 36399  | ST12,5(230/230) | Trasf. monofase 2500VA (230/230)                     | 630,61      |      | 1                |
| 35259  | ST12,5(400/230) | Trasf. monofase 2500VA (400/230)                     | 630,61      |      | 1                |
| 204996   | STN2,5(*)       | Trasf. monofase 2500VA (**)                          | 567,47      |      | 1                |
| 221526   | STN2,5(400/230) | Trasf. monofase 2500VA (400/230)                     | 576,01      |      | 1                |
| 914775   | STZ2,5(*)       | Trasf. monofase 2500VA (**)                          | 687,59      |      | 1                |
| 35260  | ST13,0(400/230) | Trasf. monofase 3000VA (400/230)                     | 909,24      |      | 1                |
| 204997   | STN3,0(*)       | Trasf. monofase 3000VA (**)                          | 706,01      |      | 1                |
| 221527   | STN3,0(400/230) | Trasf. monofase 3000VA (400/230)                     | 691,47      |      | 1                |
| 914776   | STZ3,0(*)       | Trasf. monofase 3000VA (**)                          | 989,78      |      | 1                |
| 35261  | ST14,0(400/230) | Trasf. monofase 4000VA (400/230)                     | 1111,02     |      | 1                |
| 204998   | STN4,0(*)       | Trasf. monofase 4000VA (**)                          | 814,13      |      | 1                |
| 221528   | STN4,0(400/230) | Trasf. monofase 4000VA (400/230)                     | 798,53      |      | 1                |
| 914777   | STZ4,0(*)       | Trasf. monofase 4000VA (**)                          | 1230,43     |      | 1                |
| 201060   | STZ5,3(*)       | Trasf. monofase 5300VA (**)                          | 1467,48     |      | 1                |
| 201062   | STZ8,3(*)       | Trasf. monofase 8300VA (**)                          | 1933,43     |      | 1                |
| 201064   | STZ13,3(*)      | Trasf. monofase 13300VA (**)                         | 2488,02     |      | 1                |
| Trasformatori Trifase                          |                 |  |             |      |                  |
| 914799   | DTZ0,1(*)       | Trasf. trifase 100VA (**)                            | 259,93      |      | 1                |
| 914800   | DTZ0,16(*)      | Trasf. trifase 160VA (**)                            | 284,92      |      | 1                |
| 914801   | DTZ0,25(*)      | Trasf. trifase 250VA (**)                            | 316,08      |      | 1                |
| 914802   | DTZ0,4(*)       | Trasf. trifase 400VA (**)                            | 370,16      |      | 1                |
| 914803   | DTZ0,5(*)       | Trasf. trifase 500VA (**)                            | 397,22      |      | 1                |
| 914804   | DTZ0,63(*)      | Trasf. trifase 630VA (**)                            | 441,88      |      | 1                |
| 914805   | DTZ1,0(*)       | Trasf. trifase 1000VA (**)                           | 550,03      |      | 1                |
| 914806   | DTZ1,6(*)       | Trasf. trifase 1600VA (**)                           | 680,01      |      | 1                |
| 914807   | DTZ2,0(*)       | Trasf. trifase 2000VA (**)                           | 770,47      |      | 1                |
| 914808   | DTZ2,5(*)       | Trasf. trifase 2500VA (**)                           | 897,30      |      | 1                |
| 914809   | DTZ4,0(*)       | Trasf. trifase 4000VA (**)                           | 1216,54     |      | 1                |
| 914810   | DTZ6,3(*)       | Trasf. trifase 6300VA (**)                           | 1761,34     |      | 1                |
| 914811   | DTZ8,0(*)       | Trasf. trifase 8000VA (**)                           | 2162,73     |      | 1                |
| 914812   | DTZ10(*)        | Trasf. trifase 10000VA (**)                          | 2741,86     |      | 1                |
| 914813   | DTZ12,5(*)      | Trasf. trifase 12500VA (**)                          | 3057,96     |      | 1                |
| 914814   | DTZ16(*)        | Trasf. trifase 16000VA (**)                          | 3692,24     |      | 1                |
| 914815   | DTZ20(*)        | Trasf. trifase 20000VA (**)                          | 4507,39     |      | 1                |
| 914816   | DTZ25(*)        | Trasf. trifase 25000VA (**)                          | 5447,36     |      | 1                |
| Accessori per trasformatori monofase e trifase |                 |  |             |      |                  |
| 269516   | AING4           | Trasf. d'isolamento con sec. a 3 tensioni            | 312,95      |      | 1                |
| 269517   | AING8           | Trasf. d'isolamento con sec. a 3 tensioni            | 358,25      |      | 1                |
| 930200   | +DZA16P(*)      | Presa aggiuntiva lato primario per trasf. trifase    | 21,72       |      | 1                |
| 200406   | +DZA16S(*)      | Presa aggiuntiva lato secondario per trasf. trifase  | 21,72       |      | 1                |
| 931897   | +ZA16P(*)       | Presa aggiuntiva lato primario per trasf. monofase   | 7,21        |      | 1                |
| 931895   | +ZA16S(*)       | Presa aggiuntiva lato secondario per trasf. monofase | 7,21        |      | 1                |

**CUSTODIE IN MATERIALE ISOLANTE CI**  
Composizione del sistema

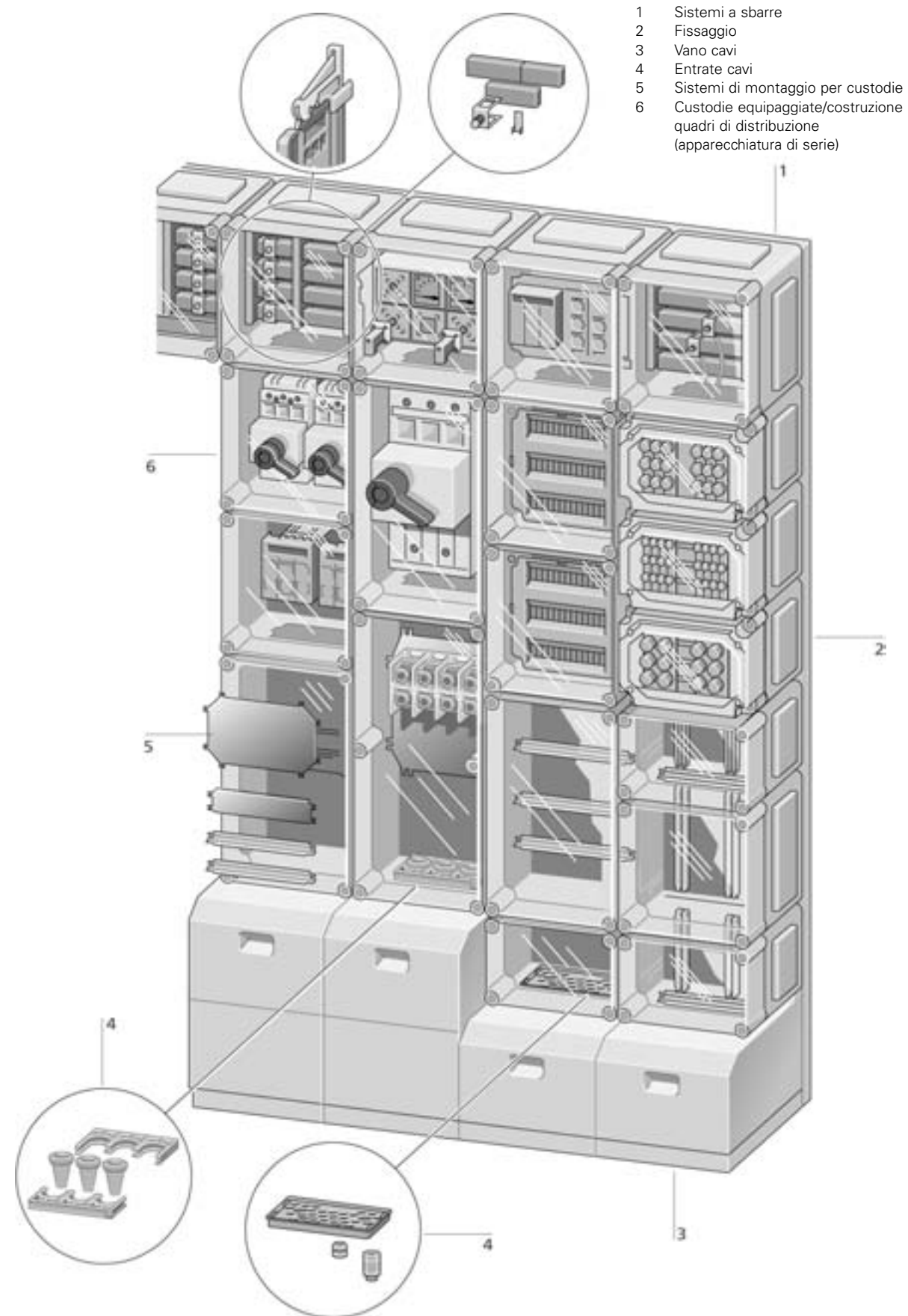

| Codice                                   | Tipo             | Descrizione  | Prezzo<br>€ | Note | Conf.<br>[pezzi] |
|--|------------------|--|-------------|------|------------------|
| <b>CUSTODIE COMPATTE CLK</b>             |                  |  |             |      |                  |
| Custodie compatte complete               |                  |  |             |      |                  |
| 206881                                   | CI-K1-95-TS      | Custodia 80L x 120H x95P con guida DIN                                   | 28,60       |      | 1                |
| 105853                                   | CI-K1H-95-TS     | Custodia 80L x 120H x95P con guida DIN                                   | 28,60       |      | 1                |
| 211107                                   | CI-K2-80-A       | Custodia 100L x 160H x80P con guida DIN e finestra modulare              | 39,38       |      | 1                |
| 229309                                   | CI-K2H-80-A      | Custodia 100L x 160H x80P con guida DIN e finestra modulare              | 40,82       |      | 1                |
| 211108                                   | CI-K2-80-K       | Custodia 100L x 160H x80P con guida DIN, finestra modulare e cop. trasp. | 39,38       |      | 1                |
| 229310                                   | CI-K2H-80-K      | Custodia 100L x 160H x80P con guida DIN, finestra modulare e cop. trasp. | 40,82       |      | 1                |
| 206882                                   | CI-K2-100-TS     | Custodia 100L x 160H x100P con guida DIN                                 | 34,98       |      | 1                |
| 229304                                   | CI-K2H-100-TS    | Custodia 100L x 160H x100P con guida DIN                                 | 34,98       |      | 1                |
| 206893                                   | CI-K2-100-M      | Custodia 100L x 160H x100P con piastra per apparecchi                    | 35,58       |      | 1                |
| 229306                                   | CI-K2H-100-M     | Custodia 100L x 160H x100P con piastra per apparecchi                    | 35,58       |      | 1                |
| 206883                                   | CI-K2-145-TS     | Custodia 100L x 160H x145P con guida DIN                                 | 39,38       |      | 1                |
| 229305                                   | CI-K2H-145-TS    | Custodia 100L x 160H x145P con guida DIN                                 | 40,67       |      | 1                |
| 206894                                   | CI-K2-145-M      | Custodia 100L x 160H x145P con piastra per apparecchi                    | 42,18       |      | 1                |
| 229307                                   | CI-K2H-145-M     | Custodia 100L x 160H x145P con piastra per apparecchi                    | 42,18       |      | 1                |
| 207632                                   | CI-K2-145-AD     | Custodia 100L x 160H x145P con piastra per DILE+ZE                       | 42,18       |      | 1                |
| 229308                                   | CI-K2H-145-AD    | Custodia 100L x 160H x145P con piastra per DILE+ZE                       | 42,51       |      | 1                |
| 206884                                   | CI-K3-125-TS     | Custodia 120L x 200H x125P con guida DIN                                 | 50,78       |      | 1                |
| 206895                                   | CI-K3-125-M      | Custodia 120L x 200H x125P con piastra per apparecchi                    | 51,99       |      | 1                |
| 206885                                   | CI-K3-160-TS     | Custodia 120L x 200H x160P con guida DIN                                 | 52,87       |      | 1                |
| 206896                                   | CI-K3-160-M      | Custodia 120L x 200H x160P con piastra per apparecchi                    | 54,22       |      | 1                |
| 206886                                   | CI-K4-125-TS     | Custodia 160L x 240H x125P con guida DIN                                 | 65,93       |      | 1                |
| 206897                                   | CI-K4-125-M      | Custodia 160L x 240H x125P con piastra per apparecchi                    | 68,76       |      | 1                |
| 206890                                   | CI-K4-160-TS     | Custodia 160L x 240H x160P con guida DIN                                 | 76,25       |      | 1                |
| 206898                                   | CI-K4-160-M      | Custodia 160L x 240H x160P con piastra per apparecchi                    | 78,80       |      | 1                |
| 206891                                   | CI-K5-125-TS     | Custodia 200L x 280H x125P con guida DIN                                 | 89,38       |      | 1                |
| 206899                                   | CI-K5-125-M      | Custodia 200L x 280H x125P con piastra per apparecchi                    | 94,54       |      | 1                |
| 206892                                   | CI-K5-160-TS     | Custodia 200L x 280H x160P con guida DIN                                 | 101,41      |      | 1                |
| 206900                                   | CI-K5-160-M      | Custodia 200L x 280H x160P con piastra per apparecchi                    | 108,27      |      | 1                |
| 024315                                   | CI-B             | Custodia 87L x 149H x 128P cop. trasparente x contattore                 | 52,24       |      | 1                |
| 031434                                   | CI-C             | Custodia 110L x 165H x 128P cop. trasparente x portafusibile             | 43,62       |      | 1                |
| 038553                                   | CI-D             | Custodia 110L x 222H x 128P cop. trasparente x contattore                | 47,22       |      | 1                |
| Custodie compatte complete x Nordamerica |                  |  |             |      |                  |
| 231220                                   | CI-K2X-100-TS-NA | Custodia 100L x 160H x100P con guida DIN UL/CSA                          | 34,98       |      | 1                |
| 231228                                   | CI-K2X-100-M-NA  | Custodia 100L x 160H x100P con piastra per apparecchi UL/CSA             | 35,58       |      | 1                |
| 231221                                   | CI-K2X-145-TS-NA | Custodia 100L x 160H x145P con guida DIN UL/CSA                          | 39,38       |      | 1                |
| 231229                                   | CI-K2X-145-M-NA  | Custodia 100L x 160H x145P con piastra per apparecchi UL/CSA             | 40,58       |      | 1                |
| 231222                                   | CI-K3X-125-TS-NA | Custodia 120L x 200H x125P con guida DIN UL/CSA                          | 50,78       |      | 1                |
| 231230                                   | CI-K3X-125-M-NA  | Custodia 120L x 200H x125P con piastra per apparecchi UL/CSA             | 51,99       |      | 1                |
| 231223                                   | CI-K3X-160-TS-NA | Custodia 120L x 200H x160P con guida DIN UL/CSA                          | 52,87       |      | 1                |
| 231231                                   | CI-K3X-160-M-NA  | Custodia 120L x 200H x160P con piastra per apparecchi UL/CSA             | 54,22       |      | 1                |
| 231224                                   | CI-K4X-125-TS-NA | Custodia 160L x 240H x125P con guida DIN UL/CSA                          | 65,93       |      | 1                |
| 231232                                   | CI-K4X-125-M-NA  | Custodia 160L x 240H x125P con piastra per apparecchi UL/CSA             | 68,76       |      | 1                |
| 231225                                   | CI-K4X-160-TS-NA | Custodia 160L x 240H x160P con guida DIN UL/CSA                          | 76,25       |      | 1                |
| 231233                                   | CI-K4X-160-M-NA  | Custodia 160L x 240H x160P con piastra per apparecchi UL/CSA             | 78,80       |      | 1                |
| 231226                                   | CI-K5X-125-TS-NA | Custodia 200L x 280H x125P con guida DIN UL/CSA                          | 89,38       |      | 1                |
| 231234                                   | CI-K5X-125-M-NA  | Custodia 200L x 280H x125P con piastra per apparecchi UL/CSA             | 94,54       |      | 1                |
| 231227                                   | CI-K5X-160-TS-NA | Custodia 200L x 280H x160P con guida DIN UL/CSA                          | 101,41      |      | 1                |
| 231236                                   | CI-K5X-160-M-NA  | Custodia 200L x 280H x160P con piastra per apparecchi UL/CSA             | 108,27      |      | 1                |
| <b>Accessori</b>                         |                  |  |             |      |                  |
| 206906                                   | M-CI-K2          | Piastra di montaggio x CI-K2   | 7,05        |      | 10               |
| 206907                                   | M-CI-K3          | Piastra di montaggio x CI-K3   | 7,64        |      | 10               |
| 206908                                   | M-CI-K4          | Piastra di montaggio x CI-K4   | 10,84       |      | 10               |
| 206909                                   | M-CI-K5          | Piastra di montaggio x CI-K5   | 20,18       |      | 10               |
| 206901                                   | TS-CI-K1         | Guida DIN x CI-K1  | 3,25        |      | 10               |
| 206902                                   | TS-CI-K2         | Guida DIN x CI-K2  | 3,70        |      | 10               |
| 206903                                   | TS-CI-K3         | Guida DIN x CI-K3  | 3,87        |      | 10               |
| 206904                                   | TS-CI-K4         | Guida DIN x CI-K4  | 4,93        |      | 10               |
| 206905                                   | TS-CI-K5         | Guida DIN x CI-K5  | 7,56        |      | 10               |
| 002291                                   | H525-CI          | Distanziale piastre e profilati di montaggio                             | 2,57        |      | 25               |
| 002292                                   | H550-CI          | Distanziale piastre e profilati di montaggio                             | 3,80        |      | 25               |
| 002290                                   | ADT125-110       | Distanziale per piastre di montaggio                                     | 1,04        |      | 10               |
| 002289                                   | ADT200-190       | Distanziale per piastre di montaggio                                     | 1,04        |      | 10               |
| 206914                                   | AB-CI-K4/5       | Squadrette per fissaggio esterno   | 5,09        |      | 1                |
| 206918                                   | TB-CI-K          | Adattatore per montaggi CI-K su guida DIN                                | 10,06       |      | 1                |
| 211258                                   | VST1             | Copri moduli per CI-K2-80...   | 0,71        |      | 5                |
| 207451                                   | K-CI-K1/2        | Morsetto N, PE per CI-K1 CI-K2   | 2,57        |      | 20               |
| 206915                                   | K-CI-K3          | Morsetto N, PE per CI-K3   | 3,80        |      | 20               |
| 206916                                   | K-CI-K4          | Morsetto N, PE per CI-K4   | 4,98        |      | 20               |
| 218488                                   | K-CI-K5          | Morsetto N, PE per CI-K5   | 16,29       |      | 20               |
| 002270                                   | K6/1             | Morsetto PE per CI-B, C, D   | 2,34        |      | 100              |
| 093827                                   | K10/1            | Morsetto singolo isolato 32A 1,5-6 mm2                                   | 5,08        |      | 10               |
| 098573                                   | K50/1            | Morsetto singolo isolato 100A 10-35 mm2                                  | 13,48       |      | 10               |
| <b>CUSTODIE IN MATERIALE ISOLANTE</b>    |                  |  |             |      |                  |
| Basi per custodie                        |                  |  |             |      |                  |
| 038793                                   | U-CI23E          | Base per custodia 23 pareti sfondabili                                   | 75,35       |      | 1                |
| 064896                                   | U-CI43E          | Base per custodia 43 pareti sfondabili                                   | 93,75       |      | 1                |
| 069642                                   | U-CI44E          | Base per custodia 44 pareti sfondabili                                   | 141,93      |      | 1                |
| 001893                                   | U-CI45E          | Base per custodia 45 pareti sfondabili                                   | 169,10      |      | 1                |
| 060282                                   | U-CI23           | Base per custodia 23 con 2 pareti aperte                                 | 69,57       |      | 1                |
| 065028                                   | U-CI43           | Base per custodia 43 con 2 pareti aperte                                 | 85,33       |      | 1                |
| 067269                                   | U-CI44           | Base per custodia 44 con 2 pareti aperte                                 | 134,91      |      | 1                |
| 001894                                   | U-CI45           | Base per custodia 45 con 2 pareti aperte                                 | 159,46      |      | 1                |
| 083880                                   | U-CI48           | Base per custodia 48 con 2 pareti aperte                                 | 236,56      |      | 1                |
| 057909                                   | U-CI23X          | Base per custodia 23 con pareti lisce                                    | 79,64       |      | 1                |
| 062655                                   | U-CI43X          | Base per custodia 43 con pareti lisce                                    | 101,64      |      | 1                |
| 067401                                   | U-CI44X          | Base per custodia 44 con pareti lisce                                    | 155,07      |      | 1                |
| 098470                                   | U-CI45X          | Base per custodia 45 con pareti lisce                                    | 176,98      |      | 1                |
| 110103                                   | U-CI45-DR        | Telaio intermedio aggiuntivo per U-CI45 per aumentare la profondità      | 195,64      |      | 1                |
| Coperchi per custodie                    |                  |  |             |      |                  |
| 014830                                   | D125-CI23        | Coperchio trasp. per custodia 23 P=125mm                                 | 56,51       |      | 10               |
| 024322                                   | D150-CI23        | Coperchio trasp. per custodia 23 P=150mm                                 | 60,78       |      | 4                |
| 017203                                   | D125-CI43        | Coperchio trasp. per custodia 43 P=125mm                                 | 71,31       |      | 5                |
| 038560                                   | D150-CI43        | Coperchio trasp. per custodia 43 P=150mm                                 | 79,64       |      | 2                |
| 074155                                   | D200-CI43        | Coperchio trasp. per custodia 43 P=200mm                                 | 87,18       |      | 2                |
| 019576                                   | D125-CI44        | Coperchio trasp. per custodia 44 P=125mm                                 | 111,28      |      | 5                |
| 040933                                   | D150-CI44        | Coperchio trasp. per custodia 44 P=150mm                                 | 130,53      |      | 2                |
| 076528                                   | D200-CI44        | Coperchio trasp. per custodia 44 P=200mm                                 | 146,31      |      | 2                |
| 081274                                   | D250-CI44        | Coperchio trasp. per custodia 44 P=250mm                                 | 161,22      |      | 1                |
| 001895                                   | D200-CI45        | Coperchio trasp. per custodia 45 P=200mm                                 | 171,73      |      | 2                |
| 078901                                   | D200-CI48        | Coperchio trasp. per custodia 48 P=200mm                                 | 236,56      |      | 2                |
| 083647                                   | D250-CI48        | Coperchio trasp. per custodia 48 P=250mm                                 | 315,41      |      | 1                |

| Codice                                    | Tipo              | Descrizione   | Prezzo<br>€ | Note | Conf.<br>[pezzi] |
|---|-------------------|---|-------------|------|------------------|
| 098471                                    | D125-CI23-RAL7032 | Coperchio RAL7032 per custodia 23 P=125mm                             | 59,65       |      | 10               |
| 098472                                    | D150-CI23-RAL7032 | Coperchio RAL7032 per custodia 23 P=150mm                             | 60,78       |      | 4                |
| 002843                                    | D125-CI43-RAL7032 | Coperchio RAL7032 per custodia 43 P=125mm                             | 71,31       |      | 5                |
| 098473                                    | D150-CI43-RAL7032 | Coperchio RAL7032 per custodia 43 P=150mm                             | 79,64       |      | 2                |
| 005216                                    | D200-CI43-RAL7032 | Coperchio RAL7032 per custodia 43 P=200mm                             | 87,18       |      | 2                |
| 007589                                    | D125-CI44-RAL7032 | Coperchio RAL7032 per custodia 44 P=125mm                             | 111,28      |      | 5                |
| 098474                                    | D150-CI44-RAL7032 | Coperchio RAL7032 per custodia 44 P=150mm                             | 130,53      |      | 2                |
| 009962                                    | D200-CI44-RAL7032 | Coperchio RAL7032 per custodia 44 P=200mm                             | 146,31      |      | 2                |
| 098475                                    | D250-CI44-RAL7032 | Coperchio RAL7032 per custodia 44 P=250mm                             | 161,22      |      | 1                |
| 098476                                    | D200-CI45-RAL7032 | Coperchio RAL7032 per custodia 45 P=200mm                             | 171,73      |      | 1                |
| 098477                                    | D200-CI48-RAL7032 | Coperchio RAL7032 per custodia 48 P=200mm                             | 236,56      |      | 1                |
| 098478                                    | D250-CI48-RAL7032 | Coperchio RAL7032 per custodia 48 P=250mm                             | 315,41      |      | 1                |
| 072476                                    | D125-CI23/T       | Coperchio con portina per custodia 23 P=125mm                         | 114,67      |      | 10               |
| 074849                                    | D150-CI23/T       | Coperchio con portina per custodia 23 P=150mm                         | 118,96      |      | 4                |
| 077222                                    | D125-CI43/T       | Coperchio con portina per custodia 43 P=125mm                         | 209,75      |      | 2                |
| 079595                                    | D150-CI43/T       | Coperchio con portina per custodia 43 P=150mm                         | 218,08      |      | 2                |
| 081985                                    | D200-CI43/T       | Coperchio con portina per custodia 43 P=200mm                         | 225,61      |      | 2                |
| 084341                                    | D125-CI44/T       | Coperchio con portina per custodia 44 P=125mm                         | 342,60      |      | 5                |
| 086714                                    | D150-CI44/T       | Coperchio con portina per custodia 44 P=150mm                         | 361,85      |      | 2                |
| 089087                                    | D200-CI44/T       | Coperchio con portina per custodia 44 P=200mm                         | 377,63      |      | 2                |
| 091460                                    | D250-CI44/T       | Coperchio con portina per custodia 44 P=250mm                         | 392,51      |      | 1                |
| Custodie complete                         |                   |   |             |      |                  |
| 019570                                    | CI23E-125         | Custodia 23 completa P=125mm con pareti sfondabili                    | 131,87      |      | 1                |
| 090152                                    | CI23E-125-RAL7032 | Custodia 23 completa P=125mm con pareti sfondabili, coperchio RAL7032 | 131,87      |      | 1                |
| 010408                                    | CI23X-125         | Custodia 23 completa P=125mm con pareti lisce                         | 136,15      |      | 1                |
| 098208                                    | CI23-125          | Custodia 23 completa P=125mm con 2 pareti aperte                      | 126,06      |      | 1                |
| 069774                                    | KST32-125         | Custodia 23 completa P=125mm con 2 pareti aperte e flangia passacavo  | 197,66      |      | 1                |
| 021943                                    | CI23E-150         | Custodia 23 completa P=150mm con pareti sfondabili                    | 136,15      |      | 1                |
| 090152                                    | CI23E-150-RAL7032 | Custodia 23 completa P=150mm con pareti sfondabili, coperchio RAL7032 | 131,87      |      | 1                |
| 015154                                    | CI23X-150         | Custodia 23 completa P=150mm con pareti lisce                         | 140,43      |      | 1                |
| 012781                                    | CI23-150          | Custodia 23 completa P=150mm con 2 pareti aperte                      | 130,35      |      | 1                |
| 072147                                    | KST32-150         | Custodia 23 completa P=150mm con 2 pareti aperte e flangia passacavo  | 201,84      |      | 1                |
| 076893                                    | KST34-125         | Custodia 34 completa P=125mm con 2 pareti aperte e flangia passacavo  | 144,05      |      | 1                |
| 074520                                    | KST34-150         | Custodia 34 completa P=150mm con 2 pareti aperte e flangia passacavo  | 236,46      |      | 1                |
| 079266                                    | KST34-200         | Custodia 34 completa P=200mm con 2 pareti aperte e flangia passacavo  | 244,00      |      | 1                |
| 093133                                    | CI43E-125         | Custodia 43 completa P=125mm con pareti sfondabili                    | 165,05      |      | 1                |
| 093133                                    | CI43E-125-RAL7032 | Custodia 43 completa P=125mm con pareti sfondabili, coperchio RAL7032 | 165,05      |      | 1                |
| 019900                                    | CI43X-125         | Custodia 43 completa P=125mm con pareti lisce                         | 172,94      |      | 1                |
| 017527                                    | CI43-125          | Custodia 43 completa P=125mm con 2 pareti aperte                      | 156,65      |      | 1                |
| 081639                                    | KST43-125         | Custodia 43 completa P=125mm con 2 pareti aperte e flangia passacavo  | 248,22      |      | 1                |
| 095506                                    | CI43E-150         | Custodia 43 completa P=150mm con pareti sfondabili                    | 173,37      |      | 1                |
| 090155                                    | CI43E-150-RAL7032 | Custodia 43 completa P=150mm con pareti sfondabili, coperchio RAL7032 | 173,37      |      | 1                |
| 024646                                    | CI43X-150         | Custodia 43 completa P=150mm con pareti lisce                         | 181,27      |      | 1                |
| 022273                                    | CI43-150          | Custodia 43 completa P=150mm con 2 pareti aperte                      | 164,97      |      | 1                |
| 084012                                    | KST43-150         | Custodia 43 completa P=150mm con 2 pareti aperte e flangia passacavo  | 250,00      |      | 1                |
| 097879                                    | CI43E-200         | Custodia 43 completa P=200mm con pareti sfondabili                    | 180,89      |      | 1                |
| 090156                                    | CI43E-200-RAL7032 | Custodia 43 completa P=200mm con pareti sfondabili, coperchio RAL7032 | 180,89      |      | 1                |
| 029392                                    | CI43X-200         | Custodia 43 completa P=200mm con pareti lisce                         | 188,80      |      | 1                |
| 027019                                    | CI43-200          | Custodia 43 completa P=200mm con 2 pareti aperte                      | 172,51      |      | 1                |
| 086395                                    | KST43-200         | Custodia 43 completa P=200mm con 2 pareti aperte e flangia passacavo  | 264,06      |      | 1                |
| 031436                                    | CI44E-125         | Custodia 44 completa P=125mm con pareti sfondabili                    | 253,21      |      | 1                |
| 090157                                    | CI44E-125-RAL7032 | Custodia 44 completa P=125mm con pareti sfondabili, coperchio RAL7032 | 253,21      |      | 1                |
| 031765                                    | CI44X-125         | Custodia 44 completa P=125mm con pareti lisce                         | 266,36      |      | 1                |
| 012452                                    | CI44-125          | Custodia 44 completa P=125mm con 2 pareti aperte                      | 246,19      |      | 1                |
| 088758                                    | KST44-125         | Custodia 44 completa P=125mm con 2 pareti aperte e flangia passacavo  | 337,76      |      | 1                |
| 033809                                    | CI44E-150         | Custodia 44 completa P=150mm con pareti sfondabili                    | 272,47      |      | 1                |
| 090158                                    | CI44E-150-RAL7032 | Custodia 44 completa P=150mm con pareti sfondabili, Coperchio RAL7032 | 272,47      |      | 1                |
| 034138                                    | CI44X-150         | Custodia 44 completa P=150mm con pareti lisce                         | 285,61      |      | 1                |
| 017198                                    | CI44-150          | Custodia 44 completa P=150mm con 2 pareti aperte                      | 265,47      |      | 1                |
| 091131                                    | KST44-150         | Custodia 44 completa P=150mm con 2 pareti aperte e flangia passacavo  | 357,00      |      | 1                |
| 036182                                    | CI44E-200         | Custodia 44 completa P=200mm con pareti sfondabili                    | 288,23      |      | 1                |
| 090159                                    | CI44E-200-RAL7032 | Custodia 44 completa P=200mm con pareti sfondabili, coperchio RAL7032 | 288,23      |      | 1                |
| 090147                                    | CI44E-200-T       | Custodia 44 completa P=200mm con pareti sfondabili, con portina       | 519,55      |      | 1                |
| 036511                                    | CI44X-200         | Custodia 44 completa P=200mm con pareti lisce                         | 316,28      |      | 1                |
| 021944                                    | CI44-200          | Custodia 44 completa P=200mm con 2 pareti aperte                      | 281,25      |      | 1                |
| 093504                                    | KST44-200         | Custodia 44 completa P=200mm con 2 pareti aperte e flangia passacavo  | 372,78      |      | 1                |
| 038555                                    | CI44E-250         | Custodia 44 completa P=250mm con pareti sfondabili                    | 303,14      |      | 1                |
| 038884                                    | CI44X-250         | Custodia 44 completa P=250mm con pareti lisce                         | 316,28      |      | 1                |
| 026690                                    | CI44-250          | Custodia 44 completa P=250mm con 2 pareti aperte                      | 296,13      |      | 1                |
| 095877                                    | KST44-250         | Custodia 44 completa P=250mm con 2 pareti aperte e flangia passacavo  | 367,68      |      | 1                |
| 001891                                    | CI45E-200         | Custodia 45 completa P=250mm con pareti sfondabili                    | 340,80      |      | 1                |
| 090160                                    | CI45E-200-RAL7032 | Custodia 45 completa P=250mm con pareti sfondabili, coperchio RAL7032 | 340,80      |      | 1                |
| 098469                                    | CI45X-200         | Custodia 45 completa P=250mm con pareti lisce                         | 348,71      |      | 1                |
| 001896                                    | CI45-200          | Custodia 45 completa P=200mm con 2 pareti aperte                      | 331,19      |      | 1                |
| 078896                                    | CI48-200          | Custodia 48 completa P=200mm con 2 pareti aperte                      | 473,11      |      | 1                |
| 098250                                    | KST48-200         | Custodia 48 completa P=200mm con 2 pareti aperte e flangia passacavo  | 564,67      |      | 1                |
| 083642                                    | CI48-250          | Custodia 48 completa P=250mm con 2 pareti aperte                      | 551,97      |      | 1                |
| Custodie complete per apparecchi modulari |                   |   |             |      |                  |
| 029766                                    | AE/I23E           | Custodia 23 per apparecchi modulari, 9 UM                             | 179,33      |      | 1                |
| 032139                                    | AE/I23E/T         | Custodia 23 per apparecchi modulari con portina, 9 UM                 | 237,52      |      | 1                |
| 000239                                    | AE/I43E           | Custodia 43 per apparecchi modulari, 27UM                             | 246,98      |      | 1                |
| 002612                                    | AE/I43E/T         | Custodia 43 per apparecchi modulari con portina, 27 UM                | 385,44      |      | 1                |
| 004985                                    | AE/I44E           | Custodia 44 per apparecchi modulari, 45UM                             | 361,49      |      | 1                |
| 061937                                    | AE/I44E/T         | Custodia 44 per apparecchi modulari con portina, 45 UM                | 592,81      |      | 1                |
| 036089                                    | AV/I23-125        | Custodia 23 per apparecchi modulari, 9 UM P=125mm 2 pareti aperte     | 156,37      |      | 1                |
| 043208                                    | AV/I23-150        | Custodia 23 per apparecchi modulari, 9 UM P=150mm 2 pareti aperte     | 160,64      |      | 1                |
| 047954                                    | AV/I43-125        | Custodia 43 per apparecchi modulari, 27 UM P=125mm 2 pareti aperte    | 206,87      |      | 1                |
| 045581                                    | AV/I43-200        | Custodia 43 per apparecchi modulari, 27 UM P=200mm 2 pareti aperte    | 222,73      |      | 1                |
| 059819                                    | AV/I44-125        | Custodia 44 per apparecchi modulari, 45 UM P=125mm 2 pareti aperte    | 322,77      |      | 1                |
| 062192                                    | AV/I44-200        | Custodia 44 per apparecchi modulari, 45 UM P=200mm 2 pareti aperte    | 357,80      |      | 1                |
| Accessori di montaggio apparecchi         |                   |   |             |      |                  |
| 019709                                    | M3-CI23           | Piastra di montaggio acciaio zincato per custodia 23                  | 13,57       |      | 10               |
| 029201                                    | M3-CI43           | Piastra di montaggio acciaio zincato per custodia 43                  | 24,98       |      | 5                |
| 031574                                    | M3-CI44           | Piastra di montaggio acciaio zincato per custodia 44                  | 37,40       |      | 5                |
| 003036                                    | M3-CI45           | Piastra di montaggio acciaio zincato per custodia 45                  | 60,78       |      | 5                |
| 036320                                    | M3-CI48           | Piastra di montaggio acciaio zincato per custodia 48                  | 76,85       |      | 5                |
| 086081                                    | IM4-CI23          | Piastra di montaggio in mat. isolante per custodia 23                 | 15,07       |      | 10               |
| 088454                                    | IM4-CI43          | Piastra di montaggio in mat. isolante per custodia 43                 | 33,04       |      | 5                |
| 090827                                    | IM4-CI44          | Piastra di montaggio in mat. isolante per custodia 44                 | 46,36       |      | 5                |
| 093200                                    | IM4-CI48          | Piastra di montaggio in mat. isolante per custodia 48                 | 89,20       |      | 5                |
| 002293                                    | EM4-CI            | Dado ad innesto per piastre in mat. isolante filetto M4               | 0,51        |      | 100              |
| 002294                                    | EM5-CI            | Dado ad innesto per piastre in mat. isolante filetto M5               | 0,51        |      | 100              |
| 002295                                    | EM6-CI            | Dado ad innesto per piastre in mat. isolante filetto M6               | 0,51        |      | 100              |
| 041069                                    | ML4               | Traversa modulare   | 11,30       |      | 10               |
| 029064                                    | CL2               | Guida DIN h 75 mm per lato custodia 187,5mm                           | 3,52        |      | 20               |
| 033810                                    | CL3               | Guida DIN h 75 mm per lato custodia 250mm                             | 4,37        |      | 20               |
| 038556                                    | CL4               | Guida DIN h 75 mm per lato custodia 375mm                             | 6,31        |      | 20               |
| 031437                                    | CL2-15            | Guida DIN h 15 mm per lato custodia 187,5mm                           | 4,81        |      | 10               |

| Codice  | Tipo          | Descrizione  | Prezzo<br>€ | Note | Conf.<br>[pezzi] |
|---|---------------|--|-------------|------|------------------|
| 036183  | CL3-15        | Guida DIN h 15 mm per lato custodia 250mm                          | 6,31        |      | 10               |
| 040929  | CL4-15        | Guida DIN h 15 mm per lato custodia 375mm                          | 11,21       |      | 10               |
| 002291  | HS25-CI       | Distanziale piastre e profilati di montaggio                       | 2,57        |      | 25               |
| 002292  | HS50-CI       | Distanziale piastre e profilati di montaggio                       | 3,80        |      | 25               |
| 002290  | ADT125-110    | Distanziale per piastre di montaggio                               | 1,04        |      | 10               |
| 002289  | ADT200-190    | Distanziale per piastre di montaggio                               | 1,04        |      | 10               |
| 002288  | UBS4,8        | Vite imperdibile fissaggio piastre (accessorio di ricambio)        | 0,29        |      | 25               |
| 098480  | TSCL4-15      | Supporti per guide DIN   | 1,66        |      | 10               |
| 001892  | ZK1           | Crociera per contatori   | 29,81       |      | 5                |
| <b>Accessori di montaggio per apparecchi modulari</b> |               |  |             |      |                  |
| 044004  | TG23          | Telaio per guida DIN - 9 mod                                       | 21,01       |      | 1                |
| 046377  | TG43          | Telaio per guida DIN - 3x9 mod                                     | 31,98       |      | 1                |
| 048750  | TG44          | Telaio per guida DIN - 3x15 mod                                    | 48,80       |      | 1                |
| 051123  | GA-O/I23      | Schermo per TG23   | 9,29        |      | 5                |
| 053496  | GA-O/I43      | Schermo per TG43   | 18,22       |      | 5                |
| 055869  | GA-O/I44      | Schermo per TG44   | 27,75       |      | 5                |
| 058242  | N23AE         | Sbarra N   | 17,19       |      | 10               |
| 060615  | N434AE        | Sbarra N   | 31,71       |      | 10               |
| 065361  | PEN23AE       | Sbarra PE(N)   | 17,19       |      | 10               |
| 062988  | PEN434AE      | Sbarra PE(N)   | 31,71       |      | 10               |
| 002322  | VST12         | Copri moduli per 12UM, pretracciatura 1/2 modulo                   | 4,50        |      | 10               |
| <b>Accessori di montaggio per altri apparecchi</b>    |               |  |             |      |                  |
| 053502  | GA-MS-I43     | Copertura apparecchi di misura                                     | 63,46       |      | 1                |
| 055875  | GA-MS-I44     | Copertura apparecchi di misura                                     | 95,50       |      | 1                |
| 002316  | HBA-4344      | Copertura per posti vuoti strumenti                                | 3,38        |      | 10               |
| 046378  | GA-RS-I23     | Copertura per montaggio portafusibili RS in CI23                   | 8,15        |      | 1                |
| 048751  | GA-RS-I43     | Copertura per montaggio portafusibili RS e GSTA00... in CI43       | 16,03       |      | 1                |
| 017907  | GA-RS-I43-G   | Copertura per montaggio portafusibili RS e GSTA00... in CI43       | 14,59       |      | 1                |
| 022653  | GA-RS-I44     | Copertura per montaggio portafusibili RS e GSTA00... in CI44       | 24,67       |      | 1                |
| 020280  | GA-1-I43-G    | Copertura per montaggio portafusibili RS e GSTA1 in CI43           | 74,13       |      | 4                |
| 025026  | GA-1-I44      | Copertura per montaggio portafusibili RS e GSTA1 in CI44           | 106,01      |      | 2                |
| 027399  | GA-2-I44      | Copertura per montaggio portafusibili RS e GSTA2 in CI44           | 106,01      |      | 2                |
| 002305  | AH-GA         | Supporto per coperture   | 12,32       |      | 10               |
| 002304  | AS-RS-CI      | Copertura per unità vuote su coperture GA-RS...                    | 4,15        |      | 10               |
| 002317  | BFS-PT3       | Kit L=250mm montaggio apparecchi su coperture GA-MS                | 7,93        |      | 5                |
| 002318  | BFS-PT4       | Kit L=375mm montaggio apparecchi su coperture GA-MS                | 11,40       |      | 5                |
| <b>Flange di chiusura</b>                             |               |  |             |      |                  |
| 078933  | FL1-X         | Flangia cieca per lato custodia 125mm                              | 10,59       |      | 10               |
| 086052  | FL2-X         | Flangia cieca per lato custodia 187,5mm                            | 14,81       |      | 10               |
| 017898  | FL2-2         | Flangia preforata per lato custodia 187,5mm                        | 14,81       |      | 10               |
| 020271  | FL2-3         | Flangia preforata per lato custodia 187,5mm                        | 14,81       |      | 10               |
| 093171  | FL3-X         | Flangia cieca per lato custodia 250mm                              | 18,40       |      | 10               |
| 088425  | FL3-1         | Flangia preforata per lato custodia 250mm                          | 18,40       |      | 10               |
| 090798  | FL3-2         | Flangia preforata per lato custodia 250mm                          | 18,40       |      | 10               |
| 022644  | FL3-3         | Flangia preforata per lato custodia 250mm                          | 18,40       |      | 10               |
| 024355  | FL4-X         | Flangia cieca per lato custodia 375mm                              | 26,54       |      | 10               |
| 014863  | FL4-2         | Flangia preforata per lato custodia 375mm                          | 26,63       |      | 10               |
| 017236  | FL4-3         | Flangia preforata per lato custodia 375mm                          | 26,63       |      | 10               |
| 019609  | FL4-4         | Flangia preforata per lato custodia 375mm                          | 26,63       |      | 10               |
| 021982  | FL4-5         | Flangia preforata per lato custodia 375mm                          | 26,63       |      | 10               |
| 044879  | FL4-D         | Flangia passante in spuma di gomma                                 | 43,19       |      | 10               |
| 067734  | ZRF3          | Distanziatore per montaggio flange lato 250mm                      | 19,10       |      | 2                |
| 070107  | ZRF4          | Distanziatore per montaggio flange lato 375mm                      | 25,15       |      | 2                |
| 057621  | KS3-CI        | Flangia e passacavi conici per lato 250mm                          | 71,51       |      | 1                |
| 062367  | KS4-CI        | Flangia e passacavi conici per lato 375mm                          | 91,56       |      | 1                |
| <b>Accessori per coperchi</b>                         |               |  |             |      |                  |
| 093833  | TCI23         | Portina per coperchio custodia 23                                  | 58,16       |      | 2                |
| 098206  | TCI43         | Portina per coperchio custodia 43                                  | 138,43      |      | 2                |
| 098579  | TCI44         | Portina per coperchio custodia 44                                  | 231,30      |      | 2                |
| 001923  | DV125-CI      | Chiusura coperchio di ricambio per P=125mm                         | 7,96        |      | 1                |
| 001924  | DV150-250-CI  | Chiusura coperchio di ricambio per P=150-250mm                     | 7,96        |      | 1                |
| 133100  | DV2125-CI     | Chiusura di ricambio con serratura a chiave per P=125mm            | 27,23       |      | 2                |
| 133101  | DV2150-250-CI | Chiusura di ricambio con serratura a chiave per P=150-250mm        | 27,23       |      | 2                |
| 034224  | DSCH-CI       | Set 2 cerniere per coperchio                                       | 26,92       |      | 5                |
| 046382  | HG-CI         | Maniglia   | 1,57        |      | 20               |
| 044880  | VHG50-CI      | Prolunga maniglia per custodie P=200mm                             | 3,41        |      | 8                |
| 044881  | PLV200-CI     | Kit di piombatura per coperchi D200...                             | 30,21       |      | 5                |
| <b>Portasbarre e accessori per sistemi sbarre</b>     |               |  |             |      |                  |
| 010774  | SH0165/2      | Portasbarre per 12x5, int. sbarre 40mm                             | 22,26       |      | 5                |
| 067739  | SH0632        | Portasbarre 20x5-15, per N/PE                                      | 22,06       |      | 5                |
| 058247  | SH0635/3      | Portasbarre 20x5-15, int. sbarre 50mm                              | 26,63       |      | 5                |
| 060620  | SH0635/4      | Portasbarre 20x5-15, int. sbarre 50mm                              | 32,87       |      | 5                |
| 002320  | SHH-CI        | Supporto per portasbarre SH0635... per separazione sistema         | 2,18        |      | 5                |
| 002321  | SHH0632       | Supporto per portasbarre SH0165/2 a SH0632 per separazione sistema | 4,50        |      | 5                |
| 002323  | SVCU20X5      | Rinforzo sbarre  | 3,47        |      | 10               |
| 041632  | SE-RS-I23     | Sistema sbarre secondario per CI23 per portafus.                   | 58,95       |      | 1                |
| 044005  | SE-RS-I43     | Sistema sbarre secondario per CI43 per portafus.                   | 73,39       |      | 1                |
| 001890  | SE-RS-I44     | Sistema sbarre secondario per CI44 per portafus.                   | 73,64       |      | 1                |
| 002307  | VBS-RS        | Collegamento sistemi sbarra 250A                                   | 3,10        |      | 5                |
| <b>Accessori di unione e assemblaggio custodie</b>    |               |  |             |      |                  |
| 090750  | BS2-CI        | Kit per collegamento custodie lato 187,5mm                         | 6,58        |      | 10               |
| 097869  | BS3-CI        | Kit per collegamento custodie lato 250mm                           | 7,10        |      | 10               |
| 014815  | BS4-CI        | Kit per collegamento custodie lato 375mm                           | 8,85        |      | 10               |
| 002319  | FT-CI         | Flangia di adattamento giunzione CI                                | 14,29       |      | 10               |
| 219217  | STB3-CI       | Kit unione con traversa per cassette L250mm                        | 33,04       |      | 1                |
| 034223  | STB4-CI       | Kit unione con traversa per cassette L375mm                        | 33,04       |      | 1                |
| 002315  | VS-CI         | Spina per assemblaggio custodie                                    | 0,42        |      | 100              |
| 038460  | VS-KS-CI      | Spina per assemblaggio custodie con passacavi KST.                 | 0,42        |      | 25               |
| 002330  | VS-TR-CI      | Spina per assemblaggio CI nei punti di separazione x trasp.        | 3,80        |      | 1                |
| 002314  | K-CI          | Cuneo per unione CI  | 0,36        |      | 100              |
| 002313  | KD4-CI        | Clip unione CI   | 0,42        |      | 25               |
| 002310  | D2-CI         | Guarnizione per giunzione di custodie lato 187,5mm                 | 2,50        |      | 20               |
| 002311  | D3-CI         | Guarnizione per giunzione di custodie lato 250mm                   | 2,94        |      | 20               |
| 002312  | D4-CI         | Guarnizione per giunzione di custodie lato 375mm                   | 3,80        |      | 20               |
| 093842  | AVS30L        | Collegamento sbarre 2x30x10  | 69,69       |      | 3                |
| 096215  | AVS30PEN      | Collegamento sbarre 30x10 per PEN                                  | 69,69       |      | 2                |
| 098588  | AVS40         | Collegamento sbarre 3x40x10  | 139,72      |      | 1                |
| <b>Pressacavo e passacavo</b>                         |               |  |             |      |                  |
| 216983  | KT-M16        | Passacavo con diaframma M16  | 0,28        |      | 100              |
| 207602  | KT-M20        | Passacavo con diaframma M20  | 0,51        |      | 100              |
| 207603  | KT-M25        | Passacavo con diaframma M25  | 0,35        |      | 100              |
| 207604  | KT-M32        | Passacavo con diaframma M32  | 0,63        |      | 100              |
| 019658  | KT13,5        | Passacavo PG13,5   | 1,58        |      | 100              |

| Codice  | Tipo       | Descrizione   | Prezzo<br>€ | Note | Conf.<br>[pezzi] |
|---|------------|---|-------------|------|------------------|
| 022031  | KT16       | Passacavo PG16  | 1,54        |      | 100              |
| 026777  | KT21       | Passacavo PG21  | 1,88        |      | 100              |
| 029150  | KT29       | Passacavo PG29  | 2,73        |      | 50               |
| 033896  | KT36       | Passacavo PG36  | 4,60        |      | 20               |
| 038642  | KT42       | Passacavo PG42  | 5,38        |      | 10               |
| 224556  | KT-M25F    | Passacavo di compensazione M25  | 3,25        |      | 50               |
| 107225  | DAV-M40    | Passacavo di compensazione M40 IP66                                     | 64,01       |      | 2                |
| 024404  | KT16F      | Passacavo di compensazione PG16   | 4,67        |      | 50               |
| 079219  | DA412      | Passacavo di compensazione PG29 IP66                                    | 26,19       |      | 2                |
| 031523  | KT3        | Passacavo conico per cavi D14-54mm                                      | 13,76       |      | 2                |
| 032629  | KT4        | Passacavo conico per cavi D14-68mm                                      | 16,21       |      | 3                |
| 215078  | V-M12      | Pressacavo Metrico M12  | 1,41        |      | 20               |
| 215077  | V-M16      | Pressacavo Metrico M16  | 1,41        |      | 20               |
| 206910  | V-M20      | Pressacavo Metrico M20  | 1,58        |      | 20               |
| 206911  | V-M25      | Pressacavo Metrico M25  | 1,86        |      | 20               |
| 206912  | V-M32      | Pressacavo Metrico M32  | 3,25        |      | 10               |
| 226156  | V-M32G     | Pressacavo Metrico M32  | 3,60        |      | 10               |
| 209668  | V-M40      | Pressacavo Metrico M40  | 11,67       |      | 10               |
| 206913  | V-M50      | Pressacavo Metrico M50  | 13,76       |      | 5                |
| 214835  | V-M63      | Pressacavo Metrico M63  | 36,17       |      | 3                |
| 224557  | STB-M20F   | Pressacavo di compensazione M20   | 4,05        |      | 20               |
| 120814  | V-M20-VENT | Pressacavo di compensazione M20 IP69K                                   | 36,68       |      | 1                |
| 224558  | STB-M25F   | Pressacavo di compensazione M25   | 5,74        |      | 20               |
| 215451  | MFD25      | Guarnizione multipla per M25  | 1,58        |      | 25               |
| 215452  | MFD32      | Guarnizione multipla per M32  | 2,87        |      | 25               |
| 215453  | MFV25-6    | Tappo di chiusura per aperture inutilizzate su guarnizione multipla M25 | 1,58        |      | 50               |
| 215454  | MFV32-7    | Tappo di chiusura per aperture inutilizzate su guarnizione multipla M32 | 1,98        |      | 50               |
| Morsetti fino a 1000A                                     |            |   |             |      |                  |
| 098573  | K50/1      | Morsetto singolo fino 100A 10-35 mm²                                    | 13,48       |      | 10               |
| 010773  | K95/1N     | Morsetto 1P 160A  | 52,20       |      | 1                |
| 025017  | K95/3      | Morsetto 3P 160A  | 153,70      |      | 1                |
| 027390  | K95/4      | Morsetto 4P 160A  | 191,23      |      | 1                |
| 089085  | K150/1     | Morsetto 1P 250A  | 83,07       |      | 1                |
| 032136  | K150/3     | Morsetto 3P 250A  | 234,76      |      | 1                |
| 034509  | K150/4     | Morsetto 4P 250A  | 331,57      |      | 1                |
| 091458  | K240/1     | Morsetto 1P 400A  | 101,92      |      | 1                |
| 039255  | K240/3     | Morsetto 3P 400A  | 302,54      |      | 1                |
| 041628  | K240/4     | Morsetto 4P 400A  | 405,41      |      | 1                |
| 093831  | K2X240/1   | Morsetto 1P 630A  | 181,53      |      | 1                |
| 046374  | K2X240/3   | Morsetto 3P 630A  | 511,89      |      | 1                |
| 048747  | K2X240/4   | Morsetto 4P 630A  | 704,27      |      | 1                |
| 062985  | K3X185/1   | Morsetto 1P 800A  | 230,76      |      | 1                |
| 065358  | K3X185/3   | Morsetto 3P 800A  | 849,52      |      | 1                |
| 067731  | K3X185/4   | Morsetto 4P 800A  | 1.142,36    |      | 1                |
| 060612  | K3X240/1   | Morsetto 1P 1000A   | 419,92      |      | 1                |
| 058239  | K3X240/3   | Morsetto 3P 1000A   | 1.250,05    |      | 1                |
| 055866  | K3X240/4   | Morsetto 4P 1000A   | 1.677,23    |      | 1                |
| 079596  | K4X185/1   | Morsetto 1P 1000A   | 419,92      |      | 1                |
| 077223  | K4X185/3   | Morsetto 3P 1000A   | 1.250,05    |      | 1                |
| 074850  | K4X185/4   | Morsetto 4P 1000A   | 1.677,23    |      | 1                |
| 036888  | H-K95/5    | Copertura per morsetto K95 3-4-5poli                                    | 33,55       |      | 4                |
| 039261  | H-K150/5   | Copertura per morsetto K150 3-4-5poli                                   | 46,61       |      | 1                |
| 041634  | H-K240/5   | Copertura per morsetto K240 3-4-5poli                                   | 56,24       |      | 1                |
| 044007  | H-K2X240/5 | Copertura per morsetto K2X240 3-4-5poli                                 | 74,68       |      | 1                |
| 048753  | H-K3X185/5 | Copertura per morsetto K3X185 3-4-5poli                                 | 75,82       |      | 1                |
| 046380  | H-K3X240/5 | Copertura per morsetto K3X240 3-4-5poli                                 | 80,07       |      | 1                |
| 051126  | H-K4X185/5 | Copertura per morsetto K4X185 3-4-5poli                                 | 80,07       |      | 1                |
| Accessori di fissaggio e profilati per telaio di supporto |            |   |             |      |                  |
| 036168  | BLCl       | Set squadrette di fissaggio a parete                                    | 5,87        |      | 5                |
| 038541  | BLCl-VA    | Set squadrette di fissaggio a parete in acciaio V2A                     | 26,57       |      | 5                |
| 046755  | W4/8       | Angolare per fissaggio a parete 2xCl43 sovrapposte                      | 35,64       |      | 1                |
| 051128  | W6/12      | Angolare per fissaggio a parete 2xCl44 sovrapposte                      | 38,72       |      | 1                |
| 053501  | W8/16      | Angolare per fissaggio a parete 4xCl43 sovrapposte                      | 41,61       |      | 1                |
| 055874  | W10/20     | Angolare per fissaggio a parete 5xCl43 sovrapposte                      | 44,61       |      | 1                |
| 098594  | WS6-ID     | Profilato per telai portanti verticale esterno                          | 38,30       |      | 5                |
| 010794  | WS7-ID     | Profilato per telai portanti verticale esterno                          | 44,61       |      | 5                |
| 013167  | WS8-ID     | Profilato per telai portanti verticale esterno                          | 50,73       |      | 5                |
| 015540  | WS9-ID     | Profilato per telai portanti verticale esterno                          | 58,46       |      | 5                |
| 017913  | WS10-ID    | Profilato per telai portanti verticale esterno                          | 64,48       |      | 5                |
| 020286  | WS11-ID    | Profilato per telai portanti verticale esterno                          | 71,15       |      | 5                |
| 022659  | WS12-ID    | Profilato per telai portanti verticale esterno                          | 76,85       |      | 5                |
| 025032  | WS13-ID    | Profilato per telai portanti verticale esterno                          | 82,97       |      | 5                |
| 027405  | WS14-ID    | Profilato per telai portanti verticale esterno                          | 89,09       |      | 5                |
| 029778  | WS15-ID    | Profilato per telai portanti verticale esterno                          | 94,62       |      | 5                |
| 032151  | WS16-ID    | Profilato per telai portanti verticale esterno                          | 101,64      |      | 5                |
| 034524  | WS17-ID    | Profilato per telai portanti verticale esterno                          | 108,66      |      | 5                |
| 036897  | WS18-ID    | Profilato per telai portanti verticale esterno                          | 114,77      |      | 5                |
| 039270  | WS19-ID    | Profilato per telai portanti verticale esterno                          | 121,79      |      | 5                |
| 034525  | WS20-ID    | Profilato per telai portanti verticale esterno                          | 127,91      |      | 5                |
| 036898  | WS21-ID    | Profilato per telai portanti verticale esterno                          | 134,91      |      | 5                |
| 039271  | WS22-ID    | Profilato per telai portanti verticale esterno                          | 139,32      |      | 5                |
| 041644  | WS23-ID    | Profilato per telai portanti verticale esterno                          | 146,31      |      | 5                |
| 041643  | WW2-ID     | Profilato per telai portanti orizzontale                                | 14,01       |      | 5                |
| 044016  | WW3-ID     | Profilato per telai portanti orizzontale                                | 20,41       |      | 5                |
| 046389  | WW4-ID     | Profilato per telai portanti orizzontale                                | 26,54       |      | 5                |
| 048762  | WW5-ID     | Profilato per telai portanti orizzontale                                | 32,24       |      | 5                |
| 067747  | WW6A-ID    | Profilato per telai portanti orizzontale                                | 38,30       |      | 5                |
| 051135  | WW6-ID     | Profilato per telai portanti orizzontale                                | 38,30       |      | 5                |
| 053508  | WW7-ID     | Profilato per telai portanti orizzontale                                | 44,61       |      | 5                |
| 055881  | WW8-ID     | Profilato per telai portanti orizzontale                                | 50,73       |      | 5                |
| 058254  | WW9-ID     | Profilato per telai portanti orizzontale                                | 58,46       |      | 5                |
| 070120  | WW12-ID    | Profilato per telai portanti orizzontale                                | 76,85       |      | 5                |
| 044017  | WSM14-ID   | Profilato per telai portanti verticale centrale                         | 89,09       |      | 5                |
| 046390  | WSM15-ID   | Profilato per telai portanti verticale centrale                         | 94,62       |      | 5                |
| 048763  | WSM16-ID   | Profilato per telai portanti verticale centrale                         | 101,64      |      | 5                |
| 051136  | WSM17-ID   | Profilato per telai portanti verticale centrale                         | 108,66      |      | 5                |
| 053509  | WSM18-ID   | Profilato per telai portanti verticale centrale                         | 114,77      |      | 5                |
| 055882  | WSM19-ID   | Profilato per telai portanti verticale centrale                         | 121,79      |      | 5                |
| 058255  | WSM20-ID   | Profilato per telai portanti verticale centrale                         | 127,91      |      | 5                |
| 060628  | WSM21-ID   | Profilato per telai portanti verticale centrale                         | 134,91      |      | 5                |
| 063001  | WSM22-ID   | Profilato per telai portanti verticale centrale                         | 139,32      |      | 5                |
| 065374  | WSM23-ID   | Profilato per telai portanti verticale centrale                         | 146,31      |      | 5                |
| 060627  | KSV2-ID    | Guida fissaggio cavi  | 8,23        |      | 5                |
| 063000  | KSV3-ID    | Guida fissaggio cavi  | 12,09       |      | 5                |
| 065373  | KSV4-ID    | Guida fissaggio cavi  | 16,12       |      | 5                |
| 067746  | KSV5-ID    | Guida fissaggio cavi  | 20,41       |      | 5                |
| 070119  | KSV6-ID    | Guida fissaggio cavi  | 24,27       |      | 5                |
| 072492  | KSV7-ID    | Guida fissaggio cavi  | 28,18       |      | 5                |
| 074865  | KSV8-ID    | Guida fissaggio cavi  | 32,34       |      | 5                |
| 077238  | KSV9-ID    | Guida fissaggio cavi  | 36,35       |      | 5                |

| Codice                                | Tipo           | Descrizione   | Prezzo<br>€ | Note | Conf.<br>[pezzi] |
|---------------------------------------|----------------|---|-------------|------|------------------|
| 061983                                | WBW25-ID       | Squadretta per fissaggio a parete                           | 4,81        |      | 10               |
| 084356                                | WBW100-ID      | Squadretta per fissaggio a parete                           | 5,87        |      | 10               |
| 002299                                | EVB-ID         | Angolare di colleg. telai di supporto CI                    | 17,38       |      | 10               |
| 002300                                | KVB-ID         | Crociera di coll. Telai di supporto CI                      | 25,42       |      | 10               |
| 002302                                | ARB-ID         | Collegamento per batterie con telaio                        | 17,38       |      | 10               |
| 093848                                | TOB-ID         | Set per fissaggio golfari su telaio                         | 19,80       |      | 10               |
| 048276                                | TOR-GG         | 4 golfari per batterie CI                                   | 5,785       |      | 1                |
| 050325                                | LT284-M6X20-C  | Viti di fissaggio   | 0,42        |      | 100              |
| 079611                                | SS5-ID0375     | Zoccolo per fissaggio a pavimento                           | 76,85       |      | 1                |
| 081984                                | SS5-ID0750     | Zoccolo per fissaggio a pavimento                           | 96,38       |      | 1                |
| 084357                                | SS5-ID1125     | Zoccolo per fissaggio a pavimento                           | 116,53      |      | 1                |
| 086730                                | SS5-ID1500     | Zoccolo per fissaggio a pavimento                           | 192,75      |      | 1                |
| 089103                                | FHF-ID         | Base per fissaggio a pavimento                              | 44,93       |      | 2                |
| 072493                                | STR50-ID       | Elemento di sostegno  | 26,02       |      | 1                |
| 074866                                | STR75-ID       | Elemento di sostegno  | 38,47       |      | 1                |
| 086731                                | LPS-ID         | Piastrina giunzione   | 10,70       |      | 5                |
| 091476                                | SLHF-ID        | Supporto  | 4,93        |      | 5                |
| 093849                                | HDP-ID         | Supporto mensola  | 14,71       |      | 5                |
| 032152                                | SWHDP-ID       | Squadretta di sostegno                                      | 5,87        |      | 5                |
| 096222                                | DP-ID          | Piastra di copertura  | 23,65       |      | 5                |
| 095595                                | FP25-ID        | Rivestimento vano cavi frontale                             | 44,61       |      | 4                |
| 010795                                | FP50-ID        | Rivestimento vano cavi frontale                             | 76,85       |      | 4                |
| 013198                                | FP75-ID        | Rivestimento vano cavi frontale                             | 101,64      |      | 1                |
| 015541                                | SWRL25-ID      | Rivestimento vano cavi pareti laterali                      | 29,35       |      | 2                |
| 017914                                | SWRL50-ID      | Rivestimento vano cavi pareti laterali                      | 56,69       |      | 2                |
| 020287                                | SWRL75-ID      | Rivestimento vano cavi pareti laterali                      | 85,78       |      | 2                |
| 025033                                | ZPR25-ID       | Rivestimento vano cavi intermedio destro                    | 19,19       |      | 1                |
| 022660                                | ZPR50-ID       | Rivestimento vano cavi intermedio destro                    | 34,28       |      | 1                |
| 027406                                | ZPL25-ID       | Rivestimento vano cavi intermedio sinistro                  | 19,19       |      | 1                |
| 029779                                | ZPL50-ID       | Rivestimento vano cavi intermedio sinistro                  | 34,28       |      | 1                |
| Custodie complete per Nordamerica     |                |   |             |      |                  |
| 002234                                | C123-125-NA    | Custodia 23 completa P=125mm con flange UL/CSA              | 229,92      |      | 1                |
| 002209                                | C123X-125-NA   | Custodia 23 completa P=125mm pareti lisce UL/CSA            | 133,39      |      | 1                |
| 002235                                | C123-125/FNA   | Custodia 23 completa P=125mm con flange e portina, UL/CSA   | 328,11      |      | 1                |
| 002210                                | C123X-125/FNA  | Custodia 23 completa P=125mm pareti lisce e portina UL/CSA  | 234,97      |      | 1                |
| 002237                                | C123-150-NA    | Custodia 23 completa P=150mm con flange UL/CSA              | 236,64      |      | 1                |
| 002212                                | C123X-150-NA   | Custodia 23 completa P=150mm pareti lisce UL/CSA            | 148,28      |      | 1                |
| 002236                                | C123-150/FNA   | Custodia 23 completa P=150mm con flange e portina, UL/CSA   | 328,11      |      | 1                |
| 002211                                | C123X-150/FNA  | Custodia 23 completa P=150mm pareti lisce e portina UL/CSA  | 239,77      |      | 1                |
| 002238                                | C143-125-NA    | Custodia 43 completa P=125mm con flange UL/CSA              | 285,21      |      | 1                |
| 002213                                | C143X-125-NA   | Custodia 43 completa P=125mm pareti lisce UL/CSA            | 162,46      |      | 1                |
| 002239                                | C143-125/FNA   | Custodia 43 completa P=125mm con flange e portina, UL/CSA   | 464,75      |      | 1                |
| 002214                                | C143X-125/FNA  | Custodia 43 completa P=125mm pareti lisce e portina UL/CSA  | 358,30      |      | 1                |
| 002241                                | C143-150-NA    | Custodia 43 completa P=150mm con flange UL/CSA              | 291,89      |      | 1                |
| 002232                                | C143X-150-NA   | Custodia 43 completa P=150mm pareti lisce UL/CSA            | 191,28      |      | 1                |
| 002240                                | C143-150/FNA   | Custodia 43 completa P=150mm con flange e portina, UL/CSA   | 471,45      |      | 1                |
| 002215                                | C143X-150/FNA  | Custodia 43 completa P=150mm pareti lisce e portina UL/CSA  | 370,83      |      | 1                |
| 002242                                | C143-200-NA    | Custodia 43 completa P=200mm con flange UL/CSA              | 307,48      |      | 1                |
| 002217                                | C143X-200-NA   | Custodia 43 completa P=200mm pareti lisce UL/CSA            | 198,71      |      | 1                |
| 002243                                | C143-200/FNA   | Custodia 43 completa P=200mm con flange e portina, UL/CSA   | 487,02      |      | 1                |
| 002216                                | C143X-200/FNA  | Custodia 43 completa P=200mm pareti lisce e portina UL/CSA  | 378,25      |      | 1                |
| 002245                                | C144-125-NA    | Custodia 44 completa P=125mm con flange UL/CSA              | 394,38      |      | 1                |
| 002218                                | C144X-125-NA   | Custodia 44 completa P=125mm pareti lisce UL/CSA            | 281,96      |      | 1                |
| 002244                                | C144-125/FNA   | Custodia 44 completa P=125mm con flange e portina, UL/CSA   | 665,06      |      | 1                |
| 002233                                | C144X-125/FNA  | Custodia 44 completa P=125mm pareti lisce e portina UL/CSA  | 611,22      |      | 1                |
| 002246                                | C144-150-NA    | Custodia 44 completa P=150mm con flange UL/CSA              | 412,21      |      | 1                |
| 002219                                | C144X-150-NA   | Custodia 44 completa P=150mm pareti lisce UL/CSA            | 301,44      |      | 1                |
| 002247                                | C144-150/FNA   | Custodia 44 completa P=150mm con flange e portina, UL/CSA   | 682,88      |      | 1                |
| 002222                                | C144X-150/FNA  | Custodia 44 completa P=150mm pareti lisce e portina UL/CSA  | 572,08      |      | 1                |
| 002249                                | C144-200-NA    | Custodia 44 completa P=200mm con flange UL/CSA              | 425,57      |      | 1                |
| 002220                                | C144X-200-NA   | Custodia 44 completa P=200mm pareti lisce UL/CSA            | 320,34      |      | 1                |
| 002248                                | C144-200/FNA   | Custodia 44 completa P=200mm con flange e portina, UL/CSA   | 696,25      |      | 1                |
| 002221                                | C144X-200/FNA  | Custodia 44 completa P=200mm pareti lisce e portina UL/CSA  | 552,62      |      | 1                |
| 002250                                | C144-250-NA    | Custodia 44 completa P=250mm con flange UL/CSA              | 452,32      |      | 1                |
| 002224                                | C144X-250-NA   | Custodia 44 completa P=250mm pareti lisce UL/CSA            | 340,54      |      | 1                |
| 002251                                | C144-250/FNA   | Custodia 44 completa P=250mm con flange e portina, UL/CSA   | 722,99      |      | 1                |
| 264024                                | C145-200-NA    | Custodia 45 completa P=200mm con flange UL/CSA              | 413,35      |      | 1                |
| 264023                                | C145X-200-NA   | Custodia 45 completa P=200mm pareti lisce UL/CSA            | 351,21      |      | 1                |
| 002223                                | C144X-250/FNA  | Custodia 44 completa P=250mm pareti lisce e portina UL/CSA  | 591,02      |      | 1                |
| 002253                                | C148-200-NA    | Custodia 48 completa P=200mm con flange UL/CSA              | 692,94      |      | 1                |
| 002252                                | C148-200/FNA   | Custodia 48 completa P=200mm con flange e portina, UL/CSA   | 963,61      |      | 1                |
| 002256                                | C145-200/2FNA  | Custodia 48 completa P=200mm con flange e 2 portine, UL/CSA | 1.234,23    |      | 1                |
| 002254                                | C148-250-NA    | Custodia 48 completa P=250mm con flange UL/CSA              | 777,63      |      | 1                |
| 002255                                | C148-250/FNA   | Custodia 48 completa P=250mm con flange e portina, UL/CSA   | 1.048,28    |      | 1                |
| 002257                                | C148-250/2FNA  | Custodia 48 completa P=250mm con flange e 2 portine, UL/CSA | 1.318,95    |      | 1                |
| Coperchi per custodie per Nordamerica |                |   |             |      |                  |
| 014286                                | D125-C123-NA   | Coperchio trasp. per custodia 23 P=125mm UL/CSA             | 63,84       |      | 10               |
| 014334                                | D150-C123-NA   | Coperchio trasp. per custodia 23 P=150mm UL/CSA             | 68,64       |      | 4                |
| 014433                                | D125-C143-NA   | Coperchio trasp. per custodia 43 P=125mm UL/CSA             | 77,12       |      | 5                |
| 014480                                | D150-C143-NA   | Coperchio trasp. per custodia 43 P=150mm UL/CSA             | 89,64       |      | 2                |
| 014771                                | D200-C143-NA   | Coperchio trasp. per custodia 43 P=200mm UL/CSA             | 97,06       |      | 2                |
| 014838                                | D125-C144-NA   | Coperchio trasp. per custodia 44 P=125mm UL/CSA             | 126,88      |      | 5                |
| 010937                                | D150-C144-NA   | Coperchio trasp. per custodia 44 P=150mm UL/CSA             | 146,35      |      | 2                |
| 010985                                | D200-C144-NA   | Coperchio trasp. per custodia 44 P=200mm UL/CSA             | 165,27      |      | 2                |
| 011049                                | D250-C144-NA   | Coperchio trasp. per custodia 44 P=250mm UL/CSA             | 185,45      |      | 1                |
| 264022                                | D200-C145-NA   | Coperchio trasp. per custodia 45 P=200mm UL/CSA             | 174,22      |      | 1                |
| 011878                                | D200-C148-NA   | Coperchio trasp. per custodia 48 P=200mm UL/CSA             | 259,64      |      | 1                |
| 011906                                | D250-C148-NA   | Coperchio trasp. per custodia 48 P=250mm UL/CSA             | 346,17      |      | 1                |
| 012038                                | D125-C123/FNA  | Coperchio con portina per custodia 23 P=125mm UL/CSA        | 155,34      |      | 1                |
| 012097                                | D150-C123/FNA  | Coperchio con portina per custodia 23 P=150mm UL/CSA        | 160,13      |      | 1                |
| 012115                                | D125-C143/FNA  | Coperchio con portina per custodia 43 P=125mm UL/CSA        | 256,66      |      | 1                |
| 012147                                | D150-C143/FNA  | Coperchio con portina per custodia 43 P=150mm UL/CSA        | 289,19      |      | 1                |
| 012195                                | D200-C143/FNA  | Coperchio con portina per custodia 43 P=200mm UL/CSA        | 276,61      |      | 1                |
| 012335                                | D125-C144/FNA  | Coperchio con portina per custodia 44 P=125mm UL/CSA        | 397,55      |      | 1                |
| 012357                                | D150-C144/FNA  | Coperchio con portina per custodia 44 P=150mm UL/CSA        | 417,02      |      | 1                |
| 012780                                | D200-C144/FNA  | Coperchio con portina per custodia 44 P=200mm UL/CSA        | 435,94      |      | 1                |
| 012809                                | D250-C144/FNA  | Coperchio con portina per custodia 44 P=250mm UL/CSA        | 456,12      |      | 1                |
| 012842                                | D200-C148/FNA  | Coperchio con portina per custodia 48 P=200mm UL/CSA        | 530,32      |      | 1                |
| 012392                                | D200-C148/2FNA | Coperchio doppia portina per custodia 48 P=200mm UL/CSA     | 800,96      |      | 1                |
| 012863                                | D250-C148/FNA  | Coperchio con portina per custodia 48 P=250mm UL/CSA        | 616,83      |      | 1                |
| 012411                                | D250-C148/2FNA | Coperchio doppia portina per custodia 48 P=250mm UL/CSA     | 887,51      |      | 1                |
| Accessori per custodie Nordamerica    |                |   |             |      |                  |
| 011925                                | TCI23-NA       | Portina per coperchio custodia 23 UL/CSA                    | 91,49       |      | 1                |
| 011957                                | TCI43-NA       | Portina per coperchio custodia 43 UL/CSA                    | 179,55      |      | 1                |
| 012001                                | TCI44-NA       | Portina per coperchio custodia 44 UL/CSA                    | 270,68      |      | 1                |
| 208310                                | FL2-X-NA       | Flangia cieca per lato custodia 187,5mm (UL/CSA)            | 15,41       |      | 10               |
| 012462                                | FL3-X-NA       | Flangia cieca per lato custodia 250mm (UL/CSA)              | 18,35       |      | 10               |
| 208309                                | FL4-X-NA       | Flangia cieca per lato custodia 375mm (UL/CSA)              | 25,56       |      | 10               |
| 012479                                | ZRF3-NA        | Distanziatore per flangia FL3.NA                            | 19,36       |      | 20               |

CASSE PER AUTOMAZIONE CS





| Codice                                    | Tipo         | Descrizione                     | Prezzo<br>€ | Note | Conf.<br>[pezzi] |
|---|--------------|---------------------------------|-------------|------|------------------|
| <b>CASSE PER AUTOMAZIONE CS</b>           |              |                                 |             |      |                  |
| Casse per automazione complete di piastra |              |                                 |             |      |                  |
| 111646                                    | CS-2520/150  | Cassa completa 250H 200L 150P   | 80,42       |      | 1                |
| 111647                                    | CS-32/150    | Cassa completa 300H 200L 150P   | 82,34       |      | 1                |
| 111648                                    | CS-33/150    | Cassa completa 300H 300L 150P   | 92,04       |      | 1                |
| 111649                                    | CS-33/200    | Cassa completa 300H 300L 200P   | 104,64      |      | 1                |
| 111680                                    | CS-34/200    | Cassa completa 300H 400L 200P   | 115,91      |      | 1                |
| 111681                                    | CS-43/150    | Cassa completa 400H 300L 150P   | 100,12      |      | 1                |
| 111682                                    | CS-43/200    | Cassa completa 400H 300L 200P   | 116,02      |      | 1                |
| 111683                                    | CS-44/150    | Cassa completa 400H 400L 150P   | 124,19      |      | 1                |
| 111684                                    | CS-44/200    | Cassa completa 400H 400L 200P   | 132,83      |      | 1                |
| 111685                                    | CS-46/200    | Cassa completa 400H 600L 200P   | 171,00      |      | 1                |
| 111686                                    | CS-46/250    | Cassa completa 400H 600L 250P   | 179,51      |      | 1                |
| 111687                                    | CS-46/300    | Cassa completa 400H 600L 300P   | 191,48      |      | 1                |
| 111688                                    | CS-54/150    | Cassa completa 500H 400L 150P   | 138,44      |      | 1                |
| 111689                                    | CS-54/200    | Cassa completa 500H 400L 200P   | 146,54      |      | 1                |
| 111690                                    | CS-54/250    | Cassa completa 500H 400L 250P   | 159,34      |      | 1                |
| 111691                                    | CS-55/250    | Cassa completa 500H 500L 250P   | 183,38      |      | 1                |
| 111692                                    | CS-64/150    | Cassa completa 600H 400L 150P   | 152,11      |      | 1                |
| 111693                                    | CS-64/200    | Cassa completa 600H 400L 200P   | 165,94      |      | 1                |
| 111694                                    | CS-64/250    | Cassa completa 600H 400L 250P   | 178,96      |      | 1                |
| 111695                                    | CS-65/150    | Cassa completa 600H 500L 150P   | 171,69      |      | 1                |
| 111696                                    | CS-65/200    | Cassa completa 600H 500L 200P   | 189,07      |      | 1                |
| 111697                                    | CS-65/250    | Cassa completa 600H 500L 250P   | 205,24      |      | 1                |
| 111698                                    | CS-66/200    | Cassa completa 600H 600L 200P   | 218,13      |      | 1                |
| 111699                                    | CS-66/250    | Cassa completa 600H 600L 250P   | 242,61      |      | 1                |
| 111700                                    | CS-66/300    | Cassa completa 600H 600L 300P   | 262,48      |      | 1                |
| 111701                                    | CS-68/300    | Cassa completa 600H 800L 300P   | 322,90      |      | 1                |
| 111702                                    | CS-75/200    | Cassa completa 700H 500L 200P   | 214,94      |      | 1                |
| 111703                                    | CS-75/250    | Cassa completa 700H 500L 250P   | 227,72      |      | 1                |
| 111704                                    | CS-84/200    | Cassa completa 800H 400L 200P   | 221,47      |      | 1                |
| 111705                                    | CS-84/250    | Cassa completa 800H 400L 250P   | 235,69      |      | 1                |
| 111706                                    | CS-86/200    | Cassa completa 800H 600L 200P   | 274,53      |      | 1                |
| 111707                                    | CS-86/250    | Cassa completa 800H 600L 250P   | 303,57      |      | 1                |
| 111708                                    | CS-86/300    | Cassa completa 800H 600L 300P   | 312,08      |      | 1                |
| 111709                                    | CS-88/200    | Cassa completa 800H 800L 200P   | 332,22      |      | 1                |
| 111710                                    | CS-88/300    | Cassa completa 800H 800L 300P   | 376,02      |      | 1                |
| 111711                                    | CS-810/300   | Cassa completa 800H 1000L 300P  | 457,93      |      | 1                |
| 111712                                    | CS-106/250   | Cassa completa 1000H 600L 250P  | 377,81      |      | 1                |
| 111713                                    | CS-106/300   | Cassa completa 1000H 600L 300P  | 398,07      |      | 1                |
| 111714                                    | CS-108/250   | Cassa completa 1000H 800L 250P  | 477,98      |      | 1                |
| 111715                                    | CS-108/300   | Cassa completa 1000H 800L 300P  | 479,10      |      | 1                |
| 111716                                    | CS-1010/300  | Cassa completa 1000H 1000L 300P | 599,47      |      | 1                |
| 111717                                    | CS-126/250   | Cassa completa 1200H 600L 250P  | 419,03      |      | 1                |
| 111718                                    | CS-128/300   | Cassa completa 1200H 800L 300P  | 531,15      |      | 1                |
| 111719                                    | CS-1210/300  | Cassa completa 1200H 1000L 300P | 621,86      |      | 1                |
| 111720                                    | CS-1212/250  | Cassa completa 1200H 1200L 250P | 685,09      |      | 1                |
| <b>Porte esterne di ricambio</b>          |              |                                 |             |      |                  |
| 140480                                    | DT-2520-CS   | Porta trasparente 250H 200L     | 56,45       |      | 1                |
| 140481                                    | DT-3020-CS   | Porta trasparente 300H 200L     | 58,05       |      | 1                |
| 140482                                    | DT-3030-CS   | Porta trasparente 300H 300L     | 74,28       |      | 1                |
| 140483                                    | DT-3040-CS   | Porta trasparente 300H 400L     | 93,62       |      | 1                |
| 140484                                    | DT-4030-CS   | Porta trasparente 400H 300L     | 92,96       |      | 1                |
| 140485                                    | DT-4040-CS   | Porta trasparente 400H 400L     | 103,42      |      | 1                |
| 140486                                    | DT-4060-CS   | Porta trasparente 400H 600L     | 131,21      |      | 1                |
| 140487                                    | DT-5040-CS   | Porta trasparente 500H 400L     | 115,53      |      | 1                |
| 140488                                    | DT-5050-CS   | Porta trasparente 500H 500L     | 128,22      |      | 1                |
| 140489                                    | DT-6040-CS   | Porta trasparente 600H 400L     | 125,55      |      | 1                |
| 140490                                    | DT-6050-CS   | Porta trasparente 600H 500L     | 150,25      |      | 1                |
| 140491                                    | DT-6060-CS   | Porta trasparente 600H 600L     | 162,96      |      | 1                |
| 140492                                    | DT-6080-CS   | Porta trasparente 600H 800L     | 219,13      |      | 1                |
| 140493                                    | DT-7060-CS   | Porta trasparente 700H 500L     | 160,84      |      | 1                |
| 140494                                    | DT-8040-CS   | Porta trasparente 800H 400L     | 161,02      |      | 1                |
| 140495                                    | DT-8060-CS   | Porta trasparente 800H 600L     | 205,31      |      | 1                |
| 140496                                    | DT-8080-CS   | Porta trasparente 800H 800L     | 262,50      |      | 1                |
| 140497                                    | DT-80100-CS  | Porta trasparente 800H 1000L    | 364,03      |      | 1                |
| 140498                                    | DT-10060-CS  | Porta trasparente 1000H 600L    | 261,03      |      | 1                |
| 140499                                    | DT-10080-CS  | Porta trasparente 1000H 800L    | 327,95      |      | 1                |
| 140500                                    | DT-100100-CS | Porta trasparente 1000H 1000L   | 413,66      |      | 1                |
| 140501                                    | DT-12060-CS  | Porta trasparente 1200H 600L    | 307,99      |      | 1                |
| 140502                                    | DT-12080-CS  | Porta trasparente 1200H 800L    | 399,74      |      | 1                |
| 140503                                    | DT-120100-CS | Porta trasparente 1200H 1000L   | 451,92      |      | 1                |
| 140504                                    | DT-120120-CS | Porta trasparente 1200H 1200L   | 572,20      |      | 1                |
| 140505                                    | DS-2520-CS   | Porta cieca 250H 200L           | 27,00       |      | 1                |
| 140506                                    | DS-3020-CS   | Porta cieca 300H 200L           | 27,00       |      | 1                |
| 140507                                    | DS-3030-CS   | Porta cieca 300H 300L           | 33,04       |      | 1                |
| 140508                                    | DS-3040-CS   | Porta cieca 300H 400L           | 38,74       |      | 1                |
| 140509                                    | DS-4030-CS   | Porta cieca 400H 300L           | 38,69       |      | 1                |
| 140510                                    | DS-4040-CS   | Porta cieca 400H 400L           | 40,45       |      | 1                |
| 140511                                    | DS-4060-CS   | Porta cieca 400H 600L           | 65,46       |      | 1                |
| 140512                                    | DS-5040-CS   | Porta cieca 500H 400L           | 59,57       |      | 1                |
| 140513                                    | DS-5050-CS   | Porta cieca 500H 500L           | 65,76       |      | 1                |
| 140514                                    | DS-6040-CS   | Porta cieca 600H 400L           | 65,46       |      | 1                |
| 140515                                    | DS-6050-CS   | Porta cieca 600H 500L           | 78,72       |      | 1                |
| 140516                                    | DS-6060-CS   | Porta cieca 600H 600L           | 86,87       |      | 1                |
| 140517                                    | DS-6080-CS   | Porta cieca 600H 800L           | 103,11      |      | 1                |
| 140518                                    | DS-7050-CS   | Porta cieca 700H 500L           | 84,68       |      | 1                |
| 140519                                    | DS-8040-CS   | Porta cieca 800H 400L           | 84,92       |      | 1                |
| 140520                                    | DS-8060-CS   | Porta cieca 800H 600L           | 103,11      |      | 1                |
| 140521                                    | DS-8080-CS   | Porta cieca 800H 800L           | 131,45      |      | 1                |
| 140522                                    | DS-80100-CS  | Porta cieca 800H 1000L          | 192,11      |      | 1                |
| 140523                                    | DS-10060-CS  | Porta cieca 1000H 600L          | 152,51      |      | 1                |
| 140524                                    | DS-10080-CS  | Porta cieca 1000H 800L          | 192,04      |      | 1                |
| 140525                                    | DS-100100-CS | Porta cieca 1000H 1000L         | 198,32      |      | 1                |
| 140526                                    | DS-12060-CS  | Porta cieca 1200H 600L          | 173,86      |      | 1                |
| 140527                                    | DS-12080-CS  | Porta cieca 1200H 800L          | 210,18      |      | 1                |
| 140528                                    | DS-120100-CS | Porta cieca 1200H 1000L         | 255,13      |      | 1                |
| 140529                                    | DS-120120-CS | Porta cieca 1200H 1200L         | 286,96      |      | 1                |
| <b>Porte cieche interne</b>               |              |                                 |             |      |                  |
| 138660                                    | DI-2520-CS   | Porta interna cieca 250H 200L   | 94,94       |      | 1                |
| 138661                                    | DI-3020-CS   | Porta interna cieca 300H 200L   | 95,34       |      | 1                |
| 138662                                    | DI-3030-CS   | Porta interna cieca 300H 300L   | 98,77       |      | 1                |
| 138663                                    | DI-3040-CS   | Porta interna cieca 300H 400L   | 104,33      |      | 1                |
| 138664                                    | DI-4030-CS   | Porta interna cieca 400H 300L   | 104,33      |      | 1                |
| 138665                                    | DI-4040-CS   | Porta interna cieca 400H 400L   | 108,37      |      | 1                |

| Codice                                    | Tipo                  | Descrizione   | Prezzo<br>€ | Note | Conf.<br>[pezzi] |
|---|-----------------------|---|-------------|------|------------------|
| 138666                                    | DI-4060-CS            | Porta interna cieca 400H 600L                       | 118,25      |      | 1                |
| 138667                                    | DI-5040-CS            | Porta interna cieca 500H 400L                       | 111,64      |      | 1                |
| 138668                                    | DI-5050-CS            | Porta interna cieca 500H 500L                       | 117,13      |      | 1                |
| 138669                                    | DI-6040-CS            | Porta interna cieca 600H 400L                       | 118,25      |      | 1                |
| 138670                                    | DI-6050-CS            | Porta interna cieca 600H 500L                       | 123,58      |      | 1                |
| 138671                                    | DI-6060-CS            | Porta interna cieca 600H 600L                       | 130,13      |      | 1                |
| 138672                                    | DI-6080-CS            | Porta interna cieca 600H 800L                       | 158,23      |      | 1                |
| 138673                                    | DI-7050-CS            | Porta interna cieca 700H 500L                       | 138,03      |      | 1                |
| 138674                                    | DI-8040-CS            | Porta interna cieca 800H 400L                       | 145,00      |      | 1                |
| 138675                                    | DI-8060-CS            | Porta interna cieca 800H 600L                       | 158,23      |      | 1                |
| 138676                                    | DI-8080-CS            | Porta interna cieca 800H 800L                       | 181,68      |      | 1                |
| 138677                                    | DI-90100-CS           | Porta interna cieca 800H 1000L                      | 194,84      |      | 1                |
| 138678                                    | DI-10060-CS           | Porta interna cieca 1000H 600L                      | 171,87      |      | 1                |
| 138679                                    | DI-10080-CS           | Porta interna cieca 1000H 800L                      | 194,84      |      | 1                |
| 138680                                    | DI-100100-CS          | Porta interna cieca 1000H 1000L                     | 190,45      |      | 1                |
| 138681                                    | DI-12060-CS           | Porta interna cieca 1200H 600L                      | 206,49      |      | 1                |
| 138682                                    | DI-12080-CS           | Porta interna cieca 1200H 800L                      | 227,56      |      | 1                |
| 138683                                    | DI-120100-CS          | Porta interna cieca 1200H 1000L                     | 237,97      |      | 1                |
| 138684                                    | DI-120120-CS          | Porta interna cieca 1200H 1200L                     | 221,25      |      | 1                |
| Accessori per porte                       |                       |   |             |      |                  |
| 140530                                    | MTR-D3-CS             | Staffa supporto canale per porta L300               | 7,08        |      | 2                |
| 140531                                    | MTR-D4-CS             | Staffa supporto canale per porta L400               | 7,41        |      | 2                |
| 140532                                    | MTR-D5-CS             | Staffa supporto canale per porta L500               | 7,77        |      | 2                |
| 140533                                    | MTR-D6-CS             | Staffa supporto canale per porta L600               | 8,23        |      | 2                |
| 140534                                    | MTR-D8-CS             | Staffa supporto canale per porta L800               | 8,74        |      | 2                |
| 133102                                    | LC-DBIT3-CS           | Serratura doppia aletta 3mm metallica               | 12,37       |      | 1                |
| 133103                                    | LC-DBIT5-CS           | Serratura doppia aletta 5mm plastica                | 12,37       |      | 1                |
| 133104                                    | LC-ZSBIT-CS           | Serratura a cilindro                                | 32,70       |      | 1                |
| 133106                                    | PHZ-A-ADD-ON          | Maniglia per inserto cilindro                       | 23,77       |      | 1                |
| 133105                                    | PHZ-A-COMP            | Maniglia completa di chiusura per ns. cilindro      | 31,37       |      | 1                |
| 138574                                    | PHZ-E10/30-GS         | Cilindro x maniglia                                 | 25,23       |      | 1                |
| 138575                                    | PHZ-E10/30-VS         | Cilindro x maniglia diverso                         | 25,23       |      | 1                |
| 138576                                    | KEYE10/30-GS          | Chiave di ricambio per cilindro                     | 20,92       |      | 1                |
| 138737                                    | DOOR-RET-CS           | Fermo per porta                                     | 77,69       |      | 1                |
| 138773                                    | QUICK-C-CS            | Albero cerniera di ricambio                         | 1,46        |      | 6                |
| Piastrine interne di ricambio e accessori |                       |   |             |      |                  |
| 138747                                    | MPL-2520-CS           | Piastra di montaggio zincata 250H 200L              | 7,00        |      | 1                |
| 138748                                    | MPL-3020-CS           | Piastra di montaggio zincata 300H 200L              | 7,68        |      | 1                |
| 138749                                    | MPL-3030-CS           | Piastra di montaggio zincata 300H 300L              | 10,89       |      | 1                |
| 138750                                    | MPL-3040-CS           | Piastra di montaggio zincata 300H 400L              | 13,68       |      | 1                |
| 138751                                    | MPL-4030-CS           | Piastra di montaggio zincata 400H 300L              | 14,06       |      | 1                |
| 138752                                    | MPL-4040-CS           | Piastra di montaggio zincata 400H 400L              | 17,59       |      | 1                |
| 138753                                    | MPL-4060-CS           | Piastra di montaggio zincata 400H 600L              | 30,53       |      | 1                |
| 138754                                    | MPL-5040-CS           | Piastra di montaggio zincata 500H 400L              | 21,84       |      | 1                |
| 138755                                    | MPL-5050-CS           | Piastra di montaggio zincata 500H 500L              | 26,58       |      | 1                |
| 138756                                    | MPL-6040-CS           | Piastra di montaggio zincata 600H 400L              | 29,81       |      | 1                |
| 138757                                    | MPL-6050-CS           | Piastra di montaggio zincata 600H 500L              | 37,12       |      | 1                |
| 138758                                    | MPL-6060-CS           | Piastra di montaggio zincata 600H 600L              | 44,34       |      | 1                |
| 138759                                    | MPL-6080-CS           | Piastra di montaggio zincata 600H 800L              | 88,39       |      | 1                |
| 138760                                    | MPL-7050-CS           | Piastra di montaggio zincata 700H 500L              | 41,73       |      | 1                |
| 138761                                    | MPL-8040-CS           | Piastra di montaggio zincata 800H 400L              | 51,29       |      | 1                |
| 138762                                    | MPL-8060-CS           | Piastra di montaggio zincata 800H 600L              | 79,34       |      | 1                |
| 138763                                    | MPL-8080-CS           | Piastra di montaggio zincata 800H 800L              | 114,97      |      | 1                |
| 138764                                    | MPL-80100-CS          | Piastra di montaggio zincata 800H 1000L             | 141,93      |      | 1                |
| 138765                                    | MPL-10060-CS          | Piastra di montaggio zincata 1000H 600L             | 94,41       |      | 1                |
| 138766                                    | MPL-10080-CS          | Piastra di montaggio zincata 1000H 800L             | 143,32      |      | 1                |
| 138767                                    | MPL-100100-CS         | Piastra di montaggio zincata 1000H 1000L            | 159,44      |      | 1                |
| 138768                                    | MPL-12060-CS          | Piastra di montaggio zincata 1200H 600L             | 112,59      |      | 1                |
| 138769                                    | MPL-12080-CS          | Piastra di montaggio zincata 1200H 800L             | 172,10      |      | 1                |
| 138770                                    | MPL-120100-CS         | Piastra di montaggio zincata 1200H 1000L            | 192,54      |      | 1                |
| 138771                                    | MPL-120120-CS         | Piastra di montaggio zincata 1200H 1200L            | 229,10      |      | 1                |
| 138712                                    | MPL-2520/RAL2000-CS   | Piastra di montaggio verniciata RAL2000 250H 200L   | 10,70       |      | 1                |
| 138713                                    | MPL-3020/RAL2000-CS   | Piastra di montaggio verniciata RAL2000 300H 200L   | 11,74       |      | 1                |
| 138714                                    | MPL-3030/RAL2000-CS   | Piastra di montaggio verniciata RAL2000 300H 300L   | 16,05       |      | 1                |
| 138715                                    | MPL-3040/RAL2000-CS   | Piastra di montaggio verniciata RAL2000 300H 400L   | 20,09       |      | 1                |
| 138716                                    | MPL-4030/RAL2000-CS   | Piastra di montaggio verniciata RAL2000 400H 300L   | 20,37       |      | 1                |
| 138717                                    | MPL-4040/RAL2000-CS   | Piastra di montaggio verniciata RAL2000 400H 400L   | 25,56       |      | 1                |
| 138718                                    | MPL-4060/RAL2000-CS   | Piastra di montaggio verniciata RAL2000 400H 600L   | 41,97       |      | 1                |
| 138719                                    | MPL-5040/RAL2000-CS   | Piastra di montaggio verniciata RAL2000 500H 400L   | 33,09       |      | 1                |
| 138720                                    | MPL-5050/RAL2000-CS   | Piastra di montaggio verniciata RAL2000 500H 500L   | 41,06       |      | 1                |
| 138721                                    | MPL-6040/RAL2000-CS   | Piastra di montaggio verniciata RAL2000 600H 400L   | 43,99       |      | 1                |
| 138722                                    | MPL-6050/RAL2000-CS   | Piastra di montaggio verniciata RAL2000 600H 500L   | 54,98       |      | 1                |
| 138723                                    | MPL-6060/RAL2000-CS   | Piastra di montaggio verniciata RAL2000 600H 600L   | 65,08       |      | 1                |
| 138724                                    | MPL-6080/RAL2000-CS   | Piastra di montaggio verniciata RAL2000 600H 800L   | 116,86      |      | 1                |
| 138725                                    | MPL-7050/RAL2000-CS   | Piastra di montaggio verniciata RAL2000 700H 500L   | 62,71       |      | 1                |
| 138726                                    | MPL-8040/RAL2000-CS   | Piastra di montaggio verniciata RAL2000 800H 400L   | 69,53       |      | 1                |
| 138727                                    | MPL-8060/RAL2000-CS   | Piastra di montaggio verniciata RAL2000 800H 600L   | 107,38      |      | 1                |
| 138728                                    | MPL-8080/RAL2000-CS   | Piastra di montaggio verniciata RAL2000 800H 800L   | 154,03      |      | 1                |
| 138729                                    | MPL-80100/RAL2000-CS  | Piastra di montaggio verniciata RAL2000 800H 1000L  | 194,36      |      | 1                |
| 138730                                    | MPL-10060/RAL2000-CS  | Piastra di montaggio verniciata RAL2000 1000H 600L  | 132,97      |      | 1                |
| 138731                                    | MPL-10080/RAL2000-CS  | Piastra di montaggio verniciata RAL2000 1000H 800L  | 195,46      |      | 1                |
| 138732                                    | MPL-100100/RAL2000-CS | Piastra di montaggio verniciata RAL2000 1000H 1000L | 224,66      |      | 1                |
| 138733                                    | MPL-12060/RAL2000-CS  | Piastra di montaggio verniciata RAL2000 1200H 600L  | 158,84      |      | 1                |
| 138734                                    | MPL-12080/RAL2000-CS  | Piastra di montaggio verniciata RAL2000 1200H 800L  | 231,51      |      | 1                |
| 138735                                    | MPL-120100/RAL2000-CS | Piastra di montaggio verniciata RAL2000 1200H 1000L | 266,87      |      | 1                |
| 138736                                    | MPL-120120/RAL2000-CS | Piastra di montaggio verniciata RAL2000 1200H 1200L | 313,78      |      | 1                |
| 138685                                    | MPP-2520-CS           | Piastra forata per dadi a gabbia 250H 200L          | 12,96       |      | 1                |
| 138686                                    | MPP-3020-CS           | Piastra forata per dadi a gabbia 300H 200L          | 10,59       |      | 1                |
| 138687                                    | MPP-3030-CS           | Piastra forata per dadi a gabbia 300H 300L          | 15,94       |      | 1                |
| 138688                                    | MPP-3040-CS           | Piastra forata per dadi a gabbia 300H 400L          | 22,87       |      | 1                |
| 138689                                    | MPP-4030-CS           | Piastra forata per dadi a gabbia 400H 300L          | 22,87       |      | 1                |
| 138690                                    | MPP-4040-CS           | Piastra forata per dadi a gabbia 400H 400L          | 26,22       |      | 1                |
| 138691                                    | MPP-4060-CS           | Piastra forata per dadi a gabbia 400H 600L          | 41,55       |      | 1                |
| 138692                                    | MPP-5040-CS           | Piastra forata per dadi a gabbia 500H 400L          | 35,89       |      | 1                |
| 138693                                    | MPP-5050-CS           | Piastra forata per dadi a gabbia 500H 500L          | 43,19       |      | 1                |
| 138694                                    | MPP-6040-CS           | Piastra forata per dadi a gabbia 600H 400L          | 41,55       |      | 1                |
| 138695                                    | MPP-6050-CS           | Piastra forata per dadi a gabbia 600H 500L          | 52,31       |      | 1                |
| 138696                                    | MPP-6060-CS           | Piastra forata per dadi a gabbia 600H 600L          | 66,85       |      | 1                |
| 138697                                    | MPP-6080-CS           | Piastra forata per dadi a gabbia 600H 800L          | 105,72      |      | 1                |
| 138698                                    | MPP-7050-CS           | Piastra forata per dadi a gabbia 700H 500L          | 70,46       |      | 1                |
| 138699                                    | MPP-8040-CS           | Piastra forata per dadi a gabbia 800H 400L          | 74,15       |      | 1                |
| 138700                                    | MPP-8060-CS           | Piastra forata per dadi a gabbia 800H 600L          | 105,72      |      | 1                |
| 138701                                    | MPP-8080-CS           | Piastra forata per dadi a gabbia 800H 800L          | 139,60      |      | 1                |
| 138702                                    | MPP-80100-CS          | Piastra forata per dadi a gabbia 800H 1000L         | 168,68      |      | 1                |
| 138703                                    | MPP-10060-CS          | Piastra forata per dadi a gabbia 1000H 600L         | 116,25      |      | 1                |
| 138704                                    | MPP-10080-CS          | Piastra forata per dadi a gabbia 1000H 800L         | 168,68      |      | 1                |

| Codice                        | Tipo              | Descrizione   | Prezzo<br>€ | Note | Conf.<br>[pezzi] |
|-------------------------------|-------------------|---|-------------|------|------------------|
| 138705                        | MPP-100100-CS     | Piastra forata per dadi a gabbia 1000H 1000L                            | 194,90      |      | 1                |
| 138706                        | MPP-12060-CS      | Piastra forata per dadi a gabbia 1200H 600L                             | 127,27      |      | 1                |
| 138707                        | MPP-12080-CS      | Piastra forata per dadi a gabbia 1200H 800L                             | 170,82      |      | 1                |
| 138708                        | MPP-120100-CS     | Piastra forata per dadi a gabbia 1200H 1000L                            | 207,73      |      | 1                |
| 138709                        | MPP-120120-CS     | Piastra forata per dadi a gabbia 1200H 1200L                            | 259,14      |      | 1                |
| 138656                        | DAS-SET/150-CS    | Kit regolazione profondità piastre per cassa 150P                       | 50,08       |      | 1                |
| 138657                        | DAS-SET/200-CS    | Kit regolazione profondità piastre per cassa 200P                       | 52,45       |      | 1                |
| 138658                        | DAS-SET/250-CS    | Kit regolazione profondità piastre per cassa 250P                       | 55,35       |      | 1                |
| 138659                        | DAS-SET/300-CS    | Kit regolazione profondità piastre per cassa 300P                       | 55,78       |      | 1                |
| <b>Flange e zoccoli</b>       |                   |   |             |      |                  |
| 112914                        | AFP-3-CS          | Chiusura passaggio cavi per F3A per casse 300P                          | 9,11        |      | 1                |
| 112915                        | AFP-4-CS          | Chiusura passaggio cavi per F3A per casse 400P                          | 9,98        |      | 1                |
| 112916                        | AFP-5-CS          | Chiusura passaggio cavi per F3A per casse 500P                          | 12,61       |      | 1                |
| 112917                        | AFP-6-CS          | Chiusura passaggio cavi per F3A per casse 600P                          | 15,02       |      | 1                |
| 112918                        | AFP-8-CS          | Chiusura passaggio cavi per F3A per casse 800P                          | 18,77       |      | 1                |
| 112919                        | AFP-10-CS         | Chiusura passaggio cavi per F3A per casse 1000P                         | 22,19       |      | 1                |
| 112920                        | AFP-12-CS         | Chiusura passaggio cavi per F3A per casse 1200P                         | 26,85       |      | 1                |
| 074182                        | F3A-0             | Flangia cieca   | 19,56       |      | 10               |
| 113426                        | F3A-XP            | Flangia cieca in metallo  | 16,88       |      | 1                |
| 081301                        | F3A-4             | Flangia sfond. 4xM16, 6xM25, 8xM32                                      | 19,56       |      | 10               |
| 091468                        | F3A-8             | Flangia sfond. 2xM16, 8xM25, 4xM32, 1xM50                               | 19,56       |      | 10               |
| 076555                        | F3A-12            | Flangia sfond. 2xM16, 12xM25, 2xM40, 2xM50                              | 19,46       |      | 10               |
| 078928                        | F3A-34            | Flangia sfond. 24xM16, 13xM20   | 19,46       |      | 10               |
| 083674                        | F3A-KTD           | Flangia sfondabile 2 passacavi D=70mm                                   | 44,31       |      | 10               |
| 010145                        | F3A-D             | Flangia ins. gomma 40 cavi D10-13mm, 4 cavi D17-21mm, 2 cavi D27-30mm   | 44,31       |      | 10               |
| 138738                        | SFP-112X182-CS    | Chiusura standard (ricambio) 182x112                                    | 7,92        |      | 1                |
| 138739                        | SFP-112X232-CS    | Chiusura standard (ricambio) 232x112                                    | 8,62        |      | 1                |
| 138740                        | SFP-112X332-CS    | Chiusura standard (ricambio) 332x112                                    | 10,27       |      | 1                |
| 138741                        | SFP-172X262-CS    | Chiusura standard (ricambio) 262x172                                    | 10,45       |      | 1                |
| 138742                        | SFP-172X332-CS    | Chiusura standard (ricambio) 332x172                                    | 11,66       |      | 1                |
| 138743                        | SFP-172X432-CS    | Chiusura standard (ricambio) 432x172                                    | 13,44       |      | 1                |
| 138744                        | SFP-172X532-CS    | Chiusura standard (ricambio) 532x172                                    | 15,71       |      | 1                |
| 138745                        | SFP-172X732-CS    | Chiusura standard (ricambio) 732x172                                    | 19,35       |      | 1                |
| 138746                        | SFP-172X932-CS    | Chiusura standard (ricambio) 932x172                                    | 23,45       |      | 1                |
| 140472                        | PLI-6/250-200-CS  | Zoccolo 200H 600L 250P  | 206,35      |      | 1                |
| 140473                        | PLI-6/300-200-CS  | Zoccolo 200H 600L 300P  | 217,17      |      | 1                |
| 140474                        | PLI-8/250-200-CS  | Zoccolo 200H 800L 250P  | 215,52      |      | 1                |
| 140475                        | PLI-8/300-200-CS  | Zoccolo 200H 800L 300P  | 226,42      |      | 1                |
| 140476                        | PLI-10/300-200-CS | Zoccolo 200H 1000L 300P   | 241,20      |      | 1                |
| 140477                        | PLI-12/250-200-CS | Zoccolo 200H 1200L 250P   | 244,13      |      | 1                |
| <b>Tettucci Parapioggia</b>   |                   |   |             |      |                  |
| 112890                        | CNP-2/150-CS      | Tettuccio parapioggia per casse 200L 150P                               | 51,49       |      | 1                |
| 112891                        | CNP-3/150-CS      | Tettuccio parapioggia per casse 300L 150P                               | 55,05       |      | 1                |
| 112892                        | CNP-3/200-CS      | Tettuccio parapioggia per casse 300L 200P                               | 59,49       |      | 1                |
| 112893                        | CNP-4/150-CS      | Tettuccio parapioggia per casse 400L 150P                               | 58,20       |      | 1                |
| 112894                        | CNP-4/200-CS      | Tettuccio parapioggia per casse 400L 200P                               | 60,45       |      | 1                |
| 112895                        | CNP-4/250-CS      | Tettuccio parapioggia per casse 400L 250P                               | 63,96       |      | 1                |
| 112896                        | CNP-5/150-CS      | Tettuccio parapioggia per casse 500L 150P                               | 56,99       |      | 1                |
| 112897                        | CNP-5/200-CS      | Tettuccio parapioggia per casse 500L 200P                               | 63,24       |      | 1                |
| 112898                        | CNP-5/250-CS      | Tettuccio parapioggia per casse 500L 250P                               | 73,23       |      | 1                |
| 112899                        | CNP-6/200-CS      | Tettuccio parapioggia per casse 600L 200P                               | 72,47       |      | 1                |
| 112900                        | CNP-6/250-CS      | Tettuccio parapioggia per casse 600L 250P                               | 82,73       |      | 1                |
| 112901                        | CNP-6/300-CS      | Tettuccio parapioggia per casse 600L 300P                               | 85,60       |      | 1                |
| 112902                        | CNP-8/200-CS      | Tettuccio parapioggia per casse 800L 200P                               | 84,77       |      | 1                |
| 112903                        | CNP-8/250-CS      | Tettuccio parapioggia per casse 800L 250P                               | 88,41       |      | 1                |
| 112904                        | CNP-8/300-CS      | Tettuccio parapioggia per casse 800L 300P                               | 109,47      |      | 1                |
| 112905                        | CNP-10/300-CS     | Tettuccio parapioggia per casse 1000L 300P                              | 125,63      |      | 1                |
| 112906                        | CNP-12/250-CS     | Tettuccio parapioggia per casse 1200L 250P                              | 144,46      |      | 1                |
| <b>Accessori per casse CS</b> |                   |   |             |      |                  |
| 112639                        | WFB-SET-CS        | Kit di staffe per fissaggio a parete                                    | 14,61       |      | 1x4              |
| 112907                        | LVP-20V12-CS      | Griglia di ventilazione 197H 117L                                       | 17,66       |      | 1                |
| 112908                        | LVP-20H12-CS      | Griglia di ventilazione 117H 197L                                       | 17,66       |      | 1                |
| 112909                        | LVP-30V15-CS      | Griglia di ventilazione 297H 149L                                       | 21,44       |      | 1                |
| 112910                        | LVP-30H15-CS      | Griglia di ventilazione 149H 297L                                       | 23,62       |      | 1                |
| 101665                        | BFZ-DES           | Set connessione equipotenziale porta/cassa                              | 7,35        |      | 1                |
| 286771                        | BPZ-CPS-7035      | Kit ritocco vernice per casse CS  | 7,35        |      | 1                |
| 140478                        | MAST-FIT-CS       | Staffa per fissaggio cassette a palo                                    | 111,65      |      | 1                |
| 140479                        | TOR-SET/135-CS    | Staffe di rinforzo e golfari M12  | 48,25       |      | 2                |
| 140535                        | UNI-BRA-CS        | Staffa universale per montaggio micro porta                             | 8,43        |      | 2                |
| 138772                        | TS1-BRA-CS        | Staffa inclinata per morsettiere  | 13,76       |      | 2                |
| 140537                        | TS35-DS4-CS       | Modulo fissaggio softstarter DS4  | 19,35       |      | 1                |
| <b>Pressacavo e passacavo</b> |                   |   |             |      |                  |
| 216983                        | KT-M16            | Passacavo con diaframma M16   | 0,28        |      | 100              |
| 207602                        | KT-M20            | Passacavo con diaframma M20   | 0,51        |      | 100              |
| 207603                        | KT-M25            | Passacavo con diaframma M25   | 0,35        |      | 100              |
| 207604                        | KT-M32            | Passacavo con diaframma M32   | 0,63        |      | 100              |
| 019658                        | KT13,5            | Passacavo PG13,5  | 1,58        |      | 100              |
| 022031                        | KT16              | Passacavo PG16  | 1,54        |      | 100              |
| 026777                        | KT21              | Passacavo PG21  | 1,58        |      | 100              |
| 029150                        | KT29              | Passacavo PG29  | 2,73        |      | 50               |
| 033896                        | KT36              | Passacavo PG36  | 4,60        |      | 20               |
| 038642                        | KT42              | Passacavo PG42  | 5,38        |      | 10               |
| 224556                        | KT-M25F           | Passacavo di compensazione M25  | 3,25        |      | 50               |
| 107225                        | DAV-M40           | Passacavo di compensazione M40 IP66                                     | 64,01       |      | 2                |
| 024404                        | KT16F             | Passacavo di compensazione PG16   | 4,67        |      | 50               |
| 079219                        | DA412             | Passacavo di compensazione PG29 IP66                                    | 26,19       |      | 2                |
| 031523                        | KT3               | Passacavo conico per cavi D14-54mm                                      | 13,76       |      | 2                |
| 036269                        | KT4               | Passacavo conico per cavi D14-68mm                                      | 16,21       |      | 3                |
| 215078                        | V-M12             | Pressacavo Metrico M12  | 1,41        |      | 20               |
| 215077                        | V-M16             | Pressacavo Metrico M16  | 1,41        |      | 20               |
| 206910                        | V-M20             | Pressacavo Metrico M20  | 1,58        |      | 20               |
| 206911                        | V-M25             | Pressacavo Metrico M25  | 1,86        |      | 20               |
| 206912                        | V-M32             | Pressacavo Metrico M32  | 3,25        |      | 10               |
| 226156                        | V-M32G            | Pressacavo Metrico M32  | 3,60        |      | 10               |
| 209668                        | V-M40             | Pressacavo Metrico M40  | 11,67       |      | 10               |
| 206913                        | V-M50             | Pressacavo Metrico M50  | 13,76       |      | 5                |
| 214835                        | V-M63             | Pressacavo Metrico M63  | 36,17       |      | 3                |
| 224557                        | STB-M20F          | Pressacavo di compensazione M20   | 4,05        |      | 20               |
| 120814                        | V-M20-VENT        | Pressacavo di compensazione M20 IP69K                                   | 36,68       |      | 1                |
| 224558                        | STB-M25F          | Pressacavo di compensazione M25   | 5,74        |      | 20               |
| 215451                        | MFD25             | Guarnizione multipla per M25  | 1,58        |      | 25               |
| 215452                        | MFD32             | Guarnizione multipla per M32  | 2,87        |      | 25               |
| 215453                        | MFV25-6           | Tappo di chiusura per aperture inutilizzate su guarnizione multipla M25 | 1,58        |      | 50               |
| 215454                        | MFV32-7           | Tappo di chiusura per aperture inutilizzate su guarnizione multipla M32 | 1,98        |      | 50               |

SISTEMA SBARRE SASY60I, PORTAFUSIBILI E ACCESSORI DI CABLAGGIO

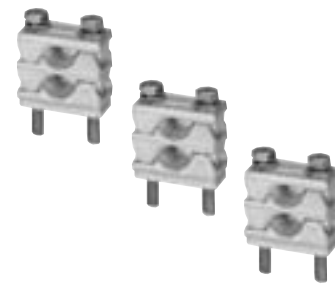
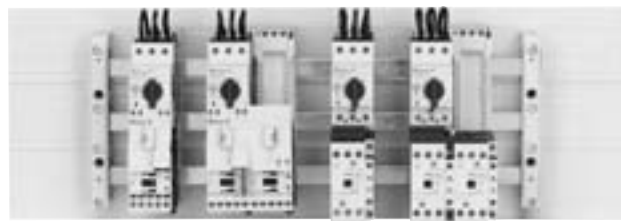
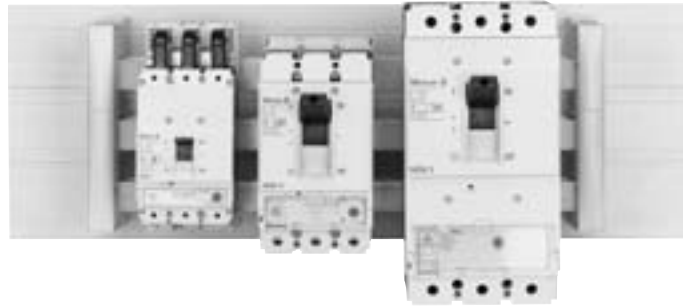

| Codice  | Tipo                  | Descrizione   | Prezzo<br>€ | Note | Conf.<br>[pezzi] |
|---|-----------------------|---|-------------|------|------------------|
| <b>SISTEMA SBARRE SASY60i</b>                     |                       |   |             |      |                  |
| Portasbarre                                       |                       |   |             |      |                  |
| 107066  | BBS-3/FL              | Portasbarre 630A 3poli per applicazioni IEC                               | 28,98       |      | 10               |
| 138381  | BBS-4/FL              | Portasbarre 630A 4poli per applicazioni IEC                               | 38,90       |      | 10               |
| 107067  | BBS-3/FL-NA           | Portasbarre 630A 3poli per applicazioni NA                                | 48,69       |      | 10               |
| 107069  | BBS-2/FL              | Portasbarre 630A 2poli  | 20,41       |      | 10               |
| 107161  | BBS-1/FL              | Portasbarre 630A 1polo  | 16,33       |      | 10               |
| 107068  | ES-BBS-3/FL           | Copertura terminale x portasbarre 630A 3P                                 | 5,32        |      | 10               |
| 107162  | BBS-3/PR              | Portasbarre 1600A 3poli   | 64,41       |      | 3                |
| 107165  | BBS-1/PR              | Portasbarre 1600A 1 polo  | 24,88       |      | 10               |
| 107164  | ES-BBS-3/PR           | Copertura terminale x Portasbarre 1600A 3P                                | 7,89        |      | 4                |
| Sbarre di rame x SASY60i                          |                       |   |             |      |                  |
| 034121  | CU12X5                | Sbarra CU zincata e stagnata 12x5 - 160A - L=1,5m                         | 27,09       |      | 10               |
| 005093  | CU12X5-2250           | Sbarra CU zincata e stagnata 12x5 - 160A - L=2,25m                        | 44,66       |      | 10               |
| 215270  | CU15X5                | Sbarra CU zincata e stagnata 15x5 - 160A - L=1,5m                         | 38,77       |      | 10               |
| 044092  | CU20X5                | Sbarra CU zincata e stagnata 20x5 - 250A - L=1,5m                         | 47,38       |      | 10               |
| 007466  | CU20X5-2250           | Sbarra CU zincata e stagnata 20x5 - 250A - L=2,25m                        | 67,63       |      | 10               |
| 041719  | CU20X10               | Sbarra CU zincata e stagnata 20x10 - 400A - L=1,5m                        | 80,93       |      | 5                |
| 009839  | CU20X10-2250          | Sbarra CU zincata e stagnata 20x10 - 400A - L=2,25m                       | 133,66      |      | 5                |
| 051211  | CU30X10               | Sbarra CU 30x10 - 630A - L=1,5m   | 130,15      |      | 1                |
| 107166  | CU-BAR-500/T          | Sbarra profilata a doppia T - 500mm2 - 1250A - L=2,4m                     | 387,72      |      | 1                |
| 107167  | CU-BAR-720/T          | Sbarra profilata a doppia T - 720mm2 - 1600A - L=2,4m                     | 639,39      |      | 1                |
| Coperture isolanti                                |                       |   |             |      |                  |
| 107172  | BBC-BT-NA             | Base isolante per applicazioni NA L=1,1m                                  | 74,83       |      | 2                |
| 107173  | BBC-FL5               | Copertura isolante x sbarre 12-30x5 L=1m                                  | 24,49       |      | 10               |
| 107174  | BBC-FL10              | Copertura isolante x sbarre 12-30x10 L=1m                                 | 25,86       |      | 10               |
| 107175  | BBC-CU-BAR/PR         | Copertura isolante x sbarre profilate L=1m                                | 42,51       |      | 5                |
| 107178  | BBC-RCOV1             | Copertura per sistema 3poli L=1,1m  | 70,00       |      | 2                |
| 107179  | BBC-MRCOV1            | Supporto x copertura BBC-RCOV1  | 9,07        |      | 10               |
| 107180  | BBC-CS2-F             | Copertura modulare - cop. frontale 3Poli L= 1,1m                          | 46,52       |      | 1                |
| 107181  | BBC-CS2-T/B           | Copertura modulare - copertura x sopra o sotto L=1,1m                     | 30,08       |      | 2                |
| 107182  | BBC-MCS2              | Copertura modulare - supporti lat. 3poli                                  | 15,03       |      | 1x2              |
| 138384  | BBC-CS4-F             | Copertura modulare - cop. frontale 4Poli L= 1,1m                          | 86,44       |      | 1                |
| 138383  | BBC-CS4-T/B           | Copertura modulare - copertura x sopra o sotto L=1,1m - 4poli             | 30,08       |      | 2                |
| 138382  | BBC-MCS4              | Copertura modulare - supporti lat. 4poli                                  | 43,22       |      | 1x2              |
| 107209  | BBC-CS1               | Copertura modulare completa 3P L=228mm                                    | 62,57       |      | 1                |
| 138377  | BBC-CS3               | Copertura modulare completa 3P L=270mm                                    | 53,49       |      | 1                |
| 138387  | BBC-CS4               | Copertura modulare completa 4P L=228mm                                    | 85,90       |      | 1                |
| 107176  | BBC-CS48/PR           | Copertura lat. H48mm per 1600A L=2,4m                                     | 71,13       |      | 1                |
| 107177  | BBC-CS76/PR           | Copertura lat. H72mm per 1600A L=2,4m                                     | 82,48       |      | 1                |
| Adattatori di alimentazione                       |                       |   |             |      |                  |
| 107205  | BBA-TP3/16            | Adattatore di alimentazione 80A 1,5-16 mm <sup>2</sup> , L= 20mm          | 27,90       |      | 1                |
| 107183  | BBA-TP3/50            | Adattatore di alimentazione 300A 6-50 mm <sup>2</sup> , L= 54mm           | 42,17       |      | 1                |
| 107184  | BBA-TP3/120           | Adattatore di alimentazione 440A 35-120mm <sup>2</sup> , L=81mm           | 61,23       |      | 1                |
| 107185  | BBA-TP3/300           | Adattatore alim. con distanza fasi reg. 560A 95-300mm <sup>2</sup> 3 poli | 152,57      |      | 1                |
| 138385  | BBA-TP4/300           | Adattatore alim. con distanza fasi reg. 560A 95-300mm <sup>2</sup> 4 poli | 270,11      |      | 1                |
| 107186  | BBA-TP3/CU-BAND       | Adattatore alim. con distanza fasi reg. 800A x band. fino 32x20x1 3 poli  | 152,57      |      | 1                |
| 138386  | BBA-TP4/CU-BAND       | Adattatore alim. con distanza fasi reg. 800A x band. fino 32x20x1 4 poli  | 270,11      |      | 1                |
| 107207  | BBA-TP3/1000          | Adattatore alim. con distanza fasi reg. 1600A x band. 2x(50x10x1)         | 433,22      |      | 1                |
| Morsetti profilati di alimentazione / derivazione |                       |   |             |      |                  |
| 138364  | AKP750                | Morsetto 1600A per bandelle 51x5-28 mm                                    | 87,52       |      | 3                |
| 107198  | AKP800                | Morsetto 1600A per bandelle 41x20-42 mm                                   | 87,10       |      | 3                |
| 138365  | AKP900                | Morsetto 1600A per bandelle 64x5-28 mm                                    | 105,35      |      | 3                |
| 107199  | AKP1000               | Morsetto 1600A per bandelle 51x20-42 mm                                   | 105,05      |      | 3                |
| 138366  | AKP1200               | Morsetto per bandelle 64x20-42 mm   | 151,26      |      | 3                |
| 138367  | AKP1600               | Morsetto per bandelle 81x20-42 mm   | 191,02      |      | 3                |
| 138368  | AKP2000               | Morsetto per bandelle 101x20-42 mm  | 238,46      |      | 3                |
| 138369  | AKP3600               | Morsetto per bandelle 101x23-45 mm  | 268,60      |      | 3                |
| Morsetti a pinza di alimentazione / derivazione   |                       |   |             |      |                  |
| 138374  | AKS150                | Morsetto a pinza 35-150 mm <sup>2</sup> 12x5-20x10                        | 22,69       |      | 6                |
| 107195  | AKS185                | Morsetto a pinza 95-185 mm <sup>2</sup> 20x5-30x10                        | 22,97       |      | 6                |
| 107196  | AKS300                | Morsetto a pinza 150-300 mm <sup>2</sup> 20x5-30x10                       | 28,75       |      | 3                |
| 107197  | AKS-CU-BAND           | Morsetto a pinza x bandelle 20x5-30x10                                    | 28,75       |      | 3                |
| 107208  | AKS1000               | Morsetto a pinza x barre o bandelle Cu 2x(50x10x1)                        | 123,65      |      | 3                |
| 138375  | AKS1200               | Morsetto a pinza x barre o bandelle Cu 2x(60x10x1)                        | 150,94      |      | 3                |
| 138376  | AKS2000               | Morsetto a pinza x barre o bandelle Cu 2x(100x10x1)                       | 230,90      |      | 3                |
| Morsetti di derivazione universali                |                       |   |             |      |                  |
| 107187  | AKU16/5               | Morsetto 180A 1,5-16mm <sup>2</sup> x sbarre spessore 5mm                 | 1,57        |      | 100              |
| 107191  | AKU16/10              | Morsetto 180A 1,5-16mm <sup>2</sup> x sbarre spessore 10mm                | 2,29        |      | 100              |
| 107188  | AKU35/5               | Morsetto 270A 4-35mm <sup>2</sup> x sbarre spessore 5mm                   | 2,65        |      | 50               |
| 107192  | AKU35/10              | Morsetto 270A 4-35mm <sup>2</sup> x sbarre spessore 10mm                  | 3,38        |      | 50               |
| 107189  | AKU70/5               | Morsetto 400A 16-70mm <sup>2</sup> x sbarre spessore 5mm                  | 2,98        |      | 25               |
| 107193  | AKU70/10              | Morsetto 400A 16-70mm <sup>2</sup> x sbarre spessore 10mm                 | 3,89        |      | 25               |
| 107190  | AKU120/5              | Morsetto 440A16-120mm <sup>2</sup> x sbarre spessore 5mm                  | 6,40        |      | 25               |
| 107194  | AKU120/10             | Morsetto 440A 16-120mm <sup>2</sup> x sbarre spessore 10mm                | 6,40        |      | 25               |
| 138363  | AK300                 | Morsetto per cavi 95 - 300mm <sup>2</sup> x sbarre 30x10 e doppia T       | 151,26      |      | 3                |
| 138378  | PK900                 | Morsetto a piastra  | 22,37       |      | 3                |
| 138362  | AKU-M8/10             | Morsetto per capocorda M8 x sbarre spessore 10mm                          | 22,69       |      | 20               |
| 138361  | AKU-M10/10            | Morsetto per capocorda M10 x sbarre spessore 10mm                         | 30,80       |      | 8                |
| Giunzione sbarre                                  |                       |   |             |      |                  |
| 138379  | BBT-CU12-20X5/10-38   | Giunzione sbarre 12-20x5/10, L=38mm                                       | 17,18       |      | 12               |
| 107200  | BBT-CU12-20X5/10-150  | Giunzione sbarre 12-20x5/10, L=150mm                                      | 32,29       |      | 3                |
| 138380  | BBT-CU20-30X5/10-40   | Giunzione sbarre 20-30x5/10, L =40mm                                      | 32,96       |      | 6                |
| 107201  | BBT-CU20-30X5/10-95   | Giunzione sbarre 20-30x5/10, L =95mm                                      | 37,14       |      | 3                |
| 107202  | BBT-CU20-30X5/10-150  | Giunzione sbarre 20-30x5/10, L =150mm                                     | 53,29       |      | 3                |
| 107203  | BBT-CU-BAR500/720-50  | Giunzione sbarre profilate L=50mm   | 37,07       |      | 6                |
| 107204  | BBT-CU-BAR500/720-150 | Giunzione sbarre profilate L=150mm  | 88,99       |      | 3                |
| Adattatori per interruttori sciolati 3poli        |                       |   |             |      |                  |
| 104554  | NZM1-XAD160           | Adattatore per interruttore NZM1 3p 160A UL508                            | 149,62      |      | 1                |
| 104555  | NZM2-XAD250           | Adattatore per interruttore NZM2 3p 250A UL508                            | 137,41      |      | 1                |
| 281666  | NZM2-XKR4             | Copertura morsetti NZM2 per utilizzo con adattatore                       | 29,31       |      | 1                |
| 138388  | NZM2-4-XAD250         | Adattatore per interruttore NZM2 4p 250A                                  | 206,37      |      | 1                |
| 118907  | NZM2-4-XKR4           | Copertura morsetti NZM2 per utilizzo con adattatore 4 poli                | 37,74       |      | 1                |
| 104556  | NZM3-XAD550           | Adattatore per interruttore NZM3 3p 550A UL508                            | 244,57      |      | 1                |
| 107206  | NZM3-XAD630           | Adattatore per interruttore NZM3 3p 630A                                  | 273,14      |      | 1                |
| 281668  | NZM3-XKR13            | Copertura morsetti NZM3 per utilizzo con adattatore                       | 47,62       |      | 1                |
| 138389  | NZM3-4-XAD630         | Adattatore per interruttore NZM3 4p 630A                                  | 363,03      |      | 1                |
| 119020  | NZM3-4-XKR13          | Copertura morsetti NZM3 per utilizzo con adattatore 4 poli                | 63,50       |      | 1                |

| Codice   | Tipo                | Descrizione  | Prezzo<br>€ | Note | Conf.<br>[pezzi] |
|--|---------------------|--|-------------|------|------------------|
| 101451   | BBA0-25             | Adattatori per partenze motore xStart  | 44,14       |      | 4                |
| 101453   | BBA0R-25            | Adattatore per PKZM0+DIL 25A 45mm  | 80,31       |      | 2                |
| 101452   | BBA0-32             | Adattatore per PKZM0+DIL 32A 45mm  | 53,49       |      | 4                |
| 101454   | BBA0R-32            | Adattatore per PKZM0+DIL teleinvertitore 32A 90mm                            | 88,69       |      | 2                |
| 101480   | BBA2L-63            | Adattatore per PKZ2+DIL 63A 72mm   | 79,13       |      | 2                |
| 101458   | BBA2-63             | Adattatore per PKZ2 63A 72mm   | 68,20       |      | 4                |
| 101459   | BBA4L-63            | Adattatore per PKZM4+DIL 63A 55mm  | 66,00       |      | 4                |
| 101457   | BBA4-63             | Adattatore per PKZM4 63A 55mm  | 57,25       |      | 4                |
| 101455   | BBA0C-16            | Adattatore per PKZM0+DIL cage 16A 45mm                                       | 46,12       |      | 4                |
| 101481   | BBA0-25/2TS         | Adattatore universale xStart 25A 45mm  | 41,96       |      | 4                |
| 116708   | BBA0-32/2TS-C       | Adattatore universale xStart 32A 45mm 2giude, con morsetti a molla           | 47,05       |      | 4                |
| 116900   | BBA2-63/2TS         | Adattatore universale xStart 63A 72mm 2giude                                 | 67,03       |      | 4                |
| 116901   | BBA2-80/2TS-S       | Adattatore universale xStart 80A 72mm 2giude, con morsetti a vite            | 68,99       |      | 4                |
| 101482   | BBA0/2TS-L          | Adattatore universale xStart 45mm senza con. elettriche                      | 31,21       |      | 4                |
| 101483   | BBA4/2TS-L          | Adattatore universale xStart 54mm senza con. elettriche                      | 43,35       |      | 4                |
| 101484   | BBA-XSM             | Modulo laterale 9x200mm  | 13,13       |      | 10               |
| 239364   | PKZM0-XMR           | Guida omega L=45mm per adattatori  | 2,25        |      | 10               |
| 113911   | PKZM0-XMR54         | Guida omega L=54mm per adattatori  | 2,88        |      | 10               |
| 113912   | PKZM0-XMR72         | Guida omega L=72mm per adattatori  | 3,83        |      | 10               |
| 116902   | BBA-XLT-6-130       | Cavo 6mm <sup>2</sup> L=130mm  | 1,88        |      | 30               |
| 116903   | BBA-XLT-16-142      | Cavo 16mm <sup>2</sup> L=142mm   | 2,43        |      | 30               |
| <b>Basi portafusibile sezionabili tipo NH per sistema sbarre</b> |                     |  |             |      |                  |
| 284690   | LTS-100/C00/3-R     | Base portafusibile sezionabile 3P 100A NH000                                 | 158,72      |      | 1                |
| 106211   | NH-SLS-00/160-60    | Base portafusibile sezionabile 3P 160A NH00                                  | 203,89      |      | 1                |
| 106216   | NH-SLS-00/160-60-SI | Base portafusibile sezionabile 3P 160A NH00 + unità di monitoraggio fusibili | 464,27      |      | 1                |
| 106223   | Z-NH-SLS-KA         | Copertura di protezione per NH-SLS   | 14,59       |      | 2                |
| 224550   | GST00-160-40-60-AOU | Base portafusibile sezionabile 3P 160A NH00                                  | 135,15      |      | 1                |
| 107955   | BS-SF-GST00         | Protezione contro i contatti accidentali per GST00                           | 23,35       |      | 1                |
| 107250   | GST1-AO             | Base portafusibile sezionabile 3P 250A NH1 con. alto                         | 462,56      |      | 1                |
| 107251   | GST1-AU             | Base portafusibile sezionabile 3P 250A NH1 con. basso                        | 462,56      |      | 1                |
| 107252   | GST2-AO             | Base portafusibile sezionabile 3P 400A NH2 con. alto                         | 571,36      |      | 1                |
| 107253   | GST2-AU             | Base portafusibile sezionabile 3P 400A NH2 con. basso                        | 571,36      |      | 1                |
| 107254   | GST3-AO             | Base portafusibile sezionabile 3P 630A NH3 con. alto                         | 756,73      |      | 1                |
| 107255   | GST3-AU             | Base portafusibile sezionabile 3P 630A NH3 con. basso                        | 756,73      |      | 1                |
| 038734   | PSK1                | Kit di morsetti a prisma per GST1...   | 44,55       |      | 1x3              |
| 043480   | PSK2                | Kit di morsetti a prisma per GST2...   | 55,34       |      | 1x3              |
| 048226   | PSK3                | Kit di morsetti a prisma per GST3...   | 60,35       |      | 1x3              |
| 041107   | PSK12               | Kit di morsetti a doppio prisma per GST1...                                  | 84,10       |      | 1x3              |
| 045853   | PSK22               | Kit di morsetti a doppio prisma per GST2...                                  | 100,18      |      | 1x3              |
| 050599   | PSK32               | Kit di morsetti a doppio prisma per GST3...                                  | 117,46      |      | 1x3              |
| 107960   | SK1-GS              | Morsetto a piastra per GST1  | 9,65        |      | 3                |
| 107961   | SK2-GS              | Morsetto a piastra per GST2  | 10,79       |      | 3                |
| 107962   | SK3-GS              | Morsetto a piastra per GST3  | 21,27       |      | 3                |
| <b>Basi portafusibile sezionabili tipo D per sistema sbarre</b>  |                     |  |             |      |                  |
| 284649   | D02-S/63/3-RS       | Base portafusibile sezionabile 3P 63A D02                                    | 130,36      |      | 1                |
| 114316   | D02-LTS/63/3-R      | Base portafusibile sezionabile 3P 63A D02, 32A C10x38                        | 120,80      |      | 3                |
| 114318   | D02-LTS/63/3-R-HK   | Base portafusibile sezionabile 3P 63A D02, 32A C10x38 + cont. aux. scambio   | 131,79      |      | 3                |
| <b>Basi portafusibile tipo D per sistema sbarre</b>              |                     |  |             |      |                  |
| 114315   | D02-SO/63/3-R-27    | Base portafusibile 3P 63A D02 L=27mm   | 18,52       |      | 10               |
| 100663   | Z-D02/R/3-36        | Base portafusibile 3P 63A D02 L=36mm   | 19,61       |      | 60               |
| 100664   | Z-D02/R/3-54        | Base portafusibile 3P 63A D02 L=54mm   | 21,83       |      | 40               |
| 107965   | DII-SO/25/3-R       | Base portafusibile 3P 25A DII  | 38,88       |      | 10               |
| 110394   | DII-SO/25/3-R-PS    | Base portafusibile 3P 25A DII con viti di calibrazione fusibile              | 38,88       |      | 10               |
| 107966   | DIII-SO/63/3-R      | Base portafusibile 3P 63A DIII   | 51,01       |      | 10               |
| 110395   | DIII-SO/63/3-R-PS   | Base portafusibile 3P 63A DIII con viti di calibrazione fusibile             | 51,01       |      | 10               |
| 60541  | SBS-RS60            | Copertura laterale per Basi portafusibile D...                               | 4,73        |      | 10               |
| 100662   | Z-D02-S-AB-SET      | Set 2 protezioni fusib. D02 per copertura portasbarre                        | 3,27        |      | 10               |
| <b>Accessori per basi portafusibile</b>                          |                     |  |             |      |                  |
| 100651   | Z-D02/SK            | Tappo filettato x base D02-SO... 400V 63A                                    | 1,71        |      | 20               |
| 112148   | Z-DII/SK            | Tappo filettato x base DII-SO... 500V 25A                                    | 2,10        |      | 50               |
| 112149   | Z-DIII/SK           | Tappo filettato x base DIII-SO... 500V 63A                                   | 2,76        |      | 30               |
| 263149   | Z-D02/SIKA-HF       | Molla di adattamento fusibili D01 in base D02                                | 0,15        |      | 50               |
| 114323   | Z-D02-LTS-HF        | Molla di adattamento x base D02-LTS...                                       | 0,78        |      | 12               |
| <b>BASI PORTAFUSIBILE DA PIASTRA</b>                             |                     |  |             |      |                  |
| <b>Basi portafusibile NH</b>                                     |                     |  |             |      |                  |
| 026741   | GS00-160            | Portafusibile 3polare 160A NH00  | 55,87       |      | 1                |
| 289016   | GSU1                | Portafusibile 3polare 250A NH1   | 151,99      |      | 1                |
| 289017   | GSU2                | Portafusibile 3polare 400A NH2   | 192,57      |      | 1                |
| 289018   | GSU3                | Portafusibile 3polare 630A NH3   | 305,73      |      | 1                |
| <b>Basi sezionabili portafusibile NH</b>                         |                     |  |             |      |                  |
| 225000   | GSTA00-160-1P       | Portafusibile sezionabile 1polare 160A NH00                                  | 70,50       |      | 1                |
| 095558   | GSTA00-160          | Portafusibile sezionabile 3polare 160A NH00                                  | 98,19       |      | 1                |
| 17250  | GSTA1               | Portafusibile sezionabile 3polare 250A NH1                                   | 337,67      |      | 1                |
| 021996   | GSTA2               | Portafusibile sezionabile 3polare 400A NH2                                   | 421,44      |      | 1                |
| 026742   | GSTA3               | Portafusibile sezionabile 3polare 630A NH3                                   | 618,35      |      | 1                |
| <b>Accessori per basi portafusibile</b>                          |                     |  |             |      |                  |
| 107956   | GST00-DSI           | Unità di monitoraggio fusibili per GST.00                                    | 808,23      |      | 1                |
| 107957   | GST1-DSI            | Unità di monitoraggio fusibili per GST.1                                     | 855,24      |      | 1                |
| 107958   | GST2-DSI            | Unità di monitoraggio fusibili per GST.2                                     | 870,09      |      | 1                |
| 107959   | GST3-DSI            | Unità di monitoraggio fusibili per GST.3                                     | 954,03      |      | 1                |
| 040922   | C-GSTA00            | Clip fissaggio GSTA00-160 su guida d'in                                      | 5,71        |      | 5                |
| 228173   | V-GSTA00-1P         | Kit per combinazione di GSTA00 in 2/4poli                                    | 13,52       |      | 1                |
| 057491   | A-GSTA1/50          | Piastra per fissaggio su sbarre20x5-10 int. 50mm per GST1                    | 112,27      |      | 1                |
| 064610   | A-GSTA2/50          | Piastra per fissaggio su sbarre20x5-10 int. 50mm per GST2                    | 128,67      |      | 1                |
| 119006   | ZBS-GSTA00-1P       | Protezione inferiore e sup. contatti accidentali per GSTA00-1P               | 4,24        |      | 2                |
| 014411   | ZBS-GSTA00          | Protezione inferiore e sup. contatti accidentali per GSTA00                  | 8,56        |      | 10               |
| 082800   | ZBS-GSTA1           | Protezione superiore contatti accidentali per GSTA1                          | 9,49        |      | 10               |
| 082801   | ZBS-GSTA2           | Protezione superiore contatti accidentali per GSTA2                          | 13,22       |      | 5                |
| 082802   | ZBS-GSTA3           | Protezione superiore contatti accidentali per GSTA3                          | 18,84       |      | 1                |
| 082804   | ZBSU-GSTA1          | Protezione inferiore contatti accidentali per GSTA1                          | 9,49        |      | 10               |
| 082805   | ZBSU-GSTA2          | Protezione inferiore contatti accidentali per GSTA2                          | 13,22       |      | 10               |
| 082806   | ZBSU-GSTA3          | Protezione inferiore contatti accidentali per GSTA3                          | 18,84       |      | 10               |
| <b>SBARRE E ACCESSORI DI COLLEGAMENTO</b>                        |                     |  |             |      |                  |
| <b>Barre di rame</b>   |                     |  |             |      |                  |
| 034121   | CU12X5              | Sbarra CU zincata e stagnata 12x5 - 160A - L=1,5m                            | 27,09       |      | 10               |
| 005093   | CU12X5-2250         | Sbarra CU zincata e stagnata 12x5 - 160A - L=2,25m                           | 44,66       |      | 10               |
| 215270   | CU15X5              | Sbarra CU zincata e stagnata 15x5 - 160A - L=1,5m                            | 38,77       |      | 10               |
| 044092   | CU20X5              | Sbarra CU zincata e stagnata 20x5 - 250A - L=1,5m                            | 47,38       |      | 10               |

| Codice   | Tipo                  | Descrizione   | Prezzo<br>€ | Note | Conf.<br>[pezzi] |
|--|-----------------------|---|-------------|------|------------------|
| 007466   | CU20X5-2250           | Sbarra CU zincata e stagnata 20x5 - 250A - L=2,25m                              | 67,63       |      | 10               |
| 041719   | CU20X10               | Sbarra CU zincata e stagnata 20x10 - 400A - L=1,5m                              | 80,93       |      | 5                |
| 009839   | CU20X10-2250          | Sbarra CU zincata e stagnata 20x10 - 400A - L=2,25m                             | 133,66      |      | 5                |
| 051211   | CU30X10               | Sbarra CU 30x10 - 630A - L=1,5m   | 130,15      |      | 1                |
| 063076   | CU40X10               | Sbarra di rame 40x10 L=1,5m   | 174,35      |      | 3                |
| Barre flessibili isolate in rame con approvazione UL     |                       |   |             |      |                  |
| 080739   | CU-BAND10X16X0,8-BK   | Bandella in rame 10x16x0,8 isolata guaina nera L=2m                             | 92,14       |      | 5                |
| 079736   | CU-BAND10X16X0,8-BU   | Bandella in rame 10x16x0,8 isolata guaina blu L=2m                              | 92,14       |      | 5                |
| 080698   | CU-BAND10X16X0,8-GNYE | Bandella in rame 10x16x0,8 isolata guaina giallo/verde L=2m                     | 92,48       |      | 5                |
| 119034   | CU-BAND10X24X1-BK     | Bandella in rame 10x24x1 isolata guaina nera L=2m                               | 281,66      |      | 5                |
| 119036   | CU-BAND10X32X1-BK     | Bandella in rame 10x32x1 isolata guaina nera L=2m                               | 344,10      |      | 3                |
| 119037   | CU-BAND10X40X1-BK     | Bandella in rame 10x40x1 isolata guaina nera L=2m                               | 398,58      |      | 3                |
| 119038   | CU-BAND10X50X1-BK     | Bandella in rame 10x50x1 isolata guaina nera L=2m                               | 476,97      |      | 2                |
| 119039   | CU-BAND10X80X1-BK     | Bandella in rame 10x80x1 isolata guaina nera L=2m                               | 761,58      |      | 1                |
| 080923   | CU-BAND11X21X1-BK     | Bandella in rame 11x21x1 isolata guaina nera L=2m                               | 162,85      |      | 5                |
| 080769   | CU-BAND11X21X1-BU     | Bandella in rame 11x21x1 isolata guaina blu L=2m                                | 162,85      |      | 5                |
| 080636   | CU-BAND11X21X1-GNYE   | Bandella in rame 11x21x1 isolata guaina giallo/verde L=2m                       | 163,18      |      | 5                |
| 081167   | CU-BAND3X9X0,8-BK     | Bandella in rame 3x9x0,8 isolata guaina nera L=2m                               | 23,69       |      | 20               |
| 080960   | CU-BAND3X9X0,8-BU     | Bandella in rame 3x9x0,8 isolata guaina blu L=2m                                | 23,69       |      | 20               |
| 081006   | CU-BAND3X9X0,8-GNYE   | Bandella in rame 3x9x0,8 isolata guaina giallo/verde L=2m                       | 23,86       |      | 20               |
| 081209   | CU-BAND4X16X0,8-BK    | Bandella in rame 4x16x0,8 isolata guaina nera L=2m                              | 42,87       |      | 10               |
| 119032   | CU-BAND5X24X1-BK      | Bandella in rame 5x24x1 isolata guaina nera L=2m                                | 194,52      |      | 5                |
| 119035   | CU-BAND5X32X1-BK      | Bandella in rame 5x32x1 isolata guaina nera L=2m                                | 222,17      |      | 5                |
| 081310   | CU-BAND6X16X0,8-BK    | Bandella in rame 6x16x0,8 isolata guaina nera L=2m                              | 59,14       |      | 10               |
| 081222   | CU-BAND6X16X0,8-BU    | Bandella in rame 6x16x0,8 isolata guaina blu L=2m                               | 59,14       |      | 10               |
| 081275   | CU-BAND6X16X0,8-GNYE  | Bandella in rame 6x16x0,8 isolata guaina giallo/verde L=2m                      | 59,47       |      | 10               |
| 081414   | CU-BAND6X9X0,8-BK     | Bandella in rame 6x9x0,8 isolata guaina nera L=2m                               | 40,88       |      | 10               |
| 081344   | CU-BAND6X9X0,8-BU     | Bandella in rame 6x9x0,8 isolata guaina blu L=2m                                | 40,88       |      | 10               |
| 081367   | CU-BAND6X9X0,8-GNYE   | Bandella in rame 6x9x0,8 isolata guaina giallo/verde L=2m                       | 40,88       |      | 10               |
| 119033   | CU-BAND8X24X1-BK      | Bandella in rame 8x24x1 isolata guaina giallo/verde L=2m                        | 246,12      |      | 5                |
| 081515   | CU-BAND9X9X0,8-BK     | Bandella in rame 9x9x0,8 isolata guaina nera L=2m                               | 56,98       |      | 10               |
| 081436   | CU-BAND9X9X0,8-BU     | Bandella in rame 9x9x0,8 isolata guaina blu L=2m                                | 56,98       |      | 10               |
| 081485   | CU-BAND9X9X0,8-GNYE   | Bandella in rame 9x9x0,8 isolata guaina giallo/verde L=2m                       | 56,98       |      | 10               |
| Morsetti per allacciamento bandelle flessibile con barre |                       |   |             |      |                  |
| 002324   | K12X5/25              | Morsetto a piastra per sb.12x15 e bandella 3-6x16x0,8                           | 5,44        |      | 10               |
| 002327   | K20X5/25              | Morsetto a piastra per sb.20x5 e bandella 3-6x16x0,8                            | 7,17        |      | 10               |
| 002325   | K20X10/35             | Morsetto a piastra per sb.20x5-10 e bandella 3-10x16x0,8                        | 8,84        |      | 10               |
| 002285   | K20X15/40             | Morsetto a piastra per sb.20x5-15 e bandella 3-11x21x1                          | 9,78        |      | 10               |
| 012783   | K20X15/40-A           | Morsetto a piastra per sb.20x5-15 e bandella 3-11x21x1                          | 9,78        |      | 10               |
| 002326   | K20X15/50             | Morsetto a piastra per sb.20x15 e bandella (2x)11x21x1                          | 14,35       |      | 10               |
| Morsetti per allacciamento bandelle o cavi con barre     |                       |   |             |      |                  |
| 002281   | K12X5-1               | Morsetto per sbarre 12x15   | 11,32       |      | 10               |
| 002282   | K12X5-2               | Morsetto per sbarre 12x15   | 15,49       |      | 10               |
| 002286   | K20X5                 | Morsetto per sbarre 20x5  | 17,79       |      | 10               |
| 002283   | K20X10                | Morsetto per sbarre 20x10   | 18,76       |      | 10               |
| 002284   | K20X15                | Morsetto per sbarre 20x15   | 26,89       |      | 10               |
| 079269   | LKLR                  | Barretta di espansione morsetti K... per l'alloggio superiore di morsetti AK... | 4,25        |      | 50               |
| 079336   | AK16                  | Morsetto per barra di espansione per cavi 0,75-16mm2                            | 2,08        |      | 50               |
| 079614   | AK35                  | Morsetto per barra di espansione per cavi 4-25mm2                               | 5,89        |      | 50               |
| Morsetti fino a 1000A                                    |                       |   |             |      |                  |
| 098573   | K50/1                 | Morsetto singolo fino 100A 10-35 mm2  | 13,48       |      | 10               |
| 010773   | K95/1N                | Morsetto 1P 160A  | 52,20       |      | 1                |
| 025017   | K95/3                 | Morsetto 3P 160A  | 153,70      |      | 1                |
| 027390   | K95/4                 | Morsetto 4P 160A  | 191,23      |      | 1                |
| 089085   | K150/1                | Morsetto 1P 250A  | 83,07       |      | 1                |
| 032136   | K150/3                | Morsetto 3P 250A  | 234,76      |      | 1                |
| 034509   | K150/4                | Morsetto 4P 250A  | 331,57      |      | 1                |
| 091458   | K240/1                | Morsetto 1P 400A  | 101,92      |      | 1                |
| 039255   | K240/3                | Morsetto 3P 400A  | 302,54      |      | 1                |
| 041628   | K240/4                | Morsetto 4P 400A  | 405,41      |      | 1                |
| 093831   | K2X240/1              | Morsetto 1P 630A  | 181,53      |      | 1                |
| 046374   | K2X240/3              | Morsetto 3P 630A  | 511,89      |      | 1                |
| 048747   | K2X240/4              | Morsetto 4P 630A  | 704,27      |      | 1                |
| 062985   | K3X185/1              | Morsetto 1P 800A  | 280,76      |      | 1                |
| 065358   | K3X185/3              | Morsetto 3P 800A  | 849,52      |      | 1                |
| 067731   | K3X185/4              | Morsetto 4P 800A  | 1.142,36    |      | 1                |
| 060612   | K3X240/1              | Morsetto 1P 1000A   | 419,92      |      | 1                |
| 058239   | K3X240/3              | Morsetto 3P 1000A   | 1.250,05    |      | 1                |
| 055866   | K3X240/4              | Morsetto 4P 1000A   | 1.677,23    |      | 1                |
| 079596   | K4X185/1              | Morsetto 1P 1000A   | 419,92      |      | 1                |
| 077223   | K4X185/3              | Morsetto 3P 1000A   | 1.250,05    |      | 1                |
| 074850   | K4X185/4              | Morsetto 4P 1000A   | 1.677,23    |      | 1                |
| 036888   | H-K95/5               | Copertura per morsetto K95 3-4-5poli  | 33,55       |      | 4                |
| 039261   | H-K150/5              | Copertura per morsetto K150 3-4-5poli   | 46,61       |      | 1                |
| 041634   | H-K240/5              | Copertura per morsetto K240 3-4-5poli   | 56,44       |      | 1                |
| 044007   | H-K2X240/5            | Copertura per morsetto K2X240 3-4-5poli   | 74,68       |      | 1                |
| 048753   | H-K3X185/5            | Copertura per morsetto K3X185 3-4-5poli   | 75,82       |      | 1                |
| 046380   | H-K3X240/5            | Copertura per morsetto K3X240 3-4-5poli   | 80,07       |      | 1                |
| 051126   | H-K4X185/5            | Copertura per morsetto K4X185 3-4-5poli   | 80,07       |      | 1                |
| ACCESSORI VARI   |                       |   |             |      |                  |
| 002275   | SPT4                  | Tasca porta schemi in plastica A4   | 18,84       |      | 10               |
| 002276   | SPT5                  | Tasca porta schemi in plastica A5   | 15,56       |      | 10               |
| 002277   | SPT6                  | Tasca porta schemi in plastica A6   | 12,94       |      | 10               |
| 053030   | TS35X75               | Guida omega 35x75 forata  | 7,46        |      | 1                |
| 050657   | TS35X15               | Guida omega 35x15 non forata  | 13,58       |      | 1                |

**RAPID LINK**  
Sistema di comando e protezione distribuito su BUS ASI

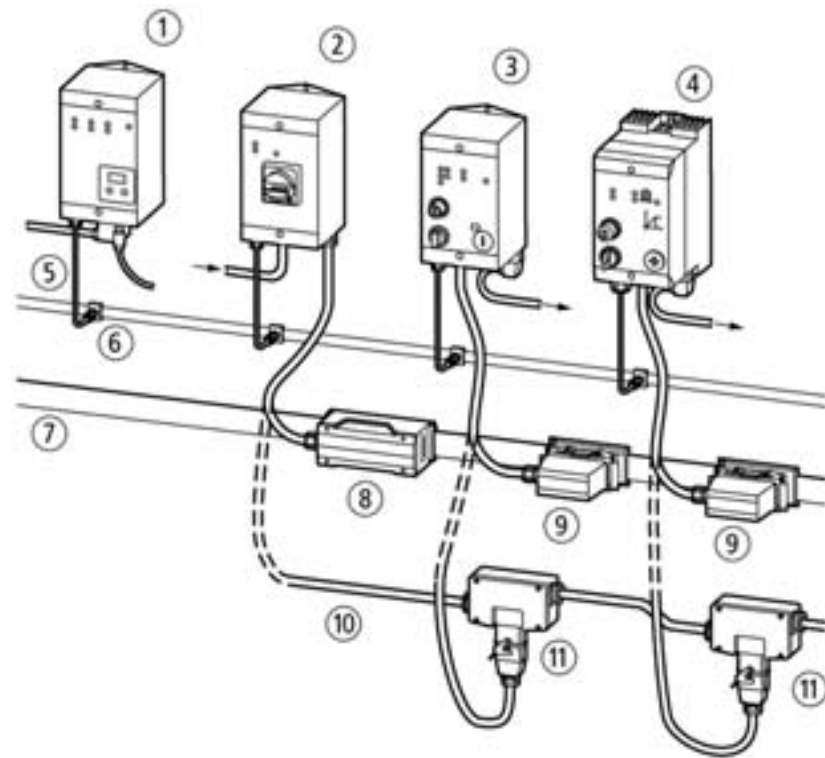

- 1 Unità di controllo interfaccia con l'esterno
- 2 Unità di alimentazione e sezionamento
- 3 Unità di controllo motore
- 4 Unità inverter
- 5 Cavo piatto per BUS ASI
- 6 Spinotto per connettore M12
- 7 BUS piatto di potenza
- 8 Terminale per alimentazione/distribuzione BUS piatto di potenza
- 9 Derivazione per BUS piatto di potenza
- 10 Cavo connessione alimentazione al BUS piatto di potenza
- 11 Derivazione per BUS di potenza a sezione circolare



| Codice  | Tipo                 | Descrizione   | Prezzo unit € | Note | Conf. [pezzi] |
|---|----------------------|---|---------------|------|---------------|
| <b>RAPID LINK</b>   |                      |   |               |      |               |
| <b>SISTEMA DI COMANDO E PROTEZIONE DISTRIBUITO SU BUS ASI</b> |                      |   |               |      |               |
| <b>RAPID LINK</b>   |                      |   |               |      |               |
| 82667   | ZB2-100-AZ1          | Connettore M12 per bus AS-i   | 24,55         |      | 1             |
| 150150  | RAMO-D00A11S-C320S1  | Avviatore diretto   | 856,13        |      | 1             |
| 150151  | RAMO-W00A11S-C320S1  | Teleinvertitore   | 967,80        |      | 1             |
| 150152  | RAMO-D02A11S-C320S1  | Avviatore diretto   | 893,35        |      | 1             |
| 150153  | RAMO-W02A11S-C320S1  | Teleinvertitore   | 1.005,02      |      | 1             |
| 150168  | RASP-200A11S0-C320S1 | Regolatore di velocità  | 2.343,74      |      | 1             |
| 150169  | RASP-300A11S0-C320S1 | Regolatore di velocità  | 2.446,11      |      | 1             |
| 150170  | RASP-400A11S0-C320S1 | Regolatore di velocità  | 2.790,51      |      | 1             |
| 150171  | RASP-500A11SLC320S1  | Regolatore di velocità  | 2.990,30      |      | 1             |
| 150172  | RASP-210A11S0-C320S1 | Regolatore di velocità  | 2.576,48      |      | 1             |
| 150173  | RASP-310A11S0-C320S1 | Regolatore di velocità  | 2.678,85      |      | 1             |
| 150174  | RASP-410A11S0-C320S1 | Regolatore di velocità  | 3.023,11      |      | 1             |
| 150175  | RASP-510A11SLC320S1  | Regolatore di velocità  | 3.223,04      |      | 1             |
| 150176  | RASP-202A11S0-C320S1 | Regolatore di velocità  | 2.387,25      |      | 1             |
| 150177  | RASP-302A11S0-C320S1 | Regolatore di velocità  | 2.489,61      |      | 1             |
| 150178  | RASP-402A11S0-C320S1 | Regolatore di velocità  | 2.833,93      |      | 1             |
| 150179  | RASP-502A11SLC320S1  | Regolatore di velocità  | 3.017,57      |      | 1             |
| 150180  | RASP-212A11S0-C320S1 | Regolatore di velocità  | 2.592,96      |      | 1             |
| 150181  | RASP-312A11S0-C320S1 | Regolatore di velocità  | 2.695,27      |      | 1             |
| 150182  | RASP-412A11S0-C320S1 | Regolatore di velocità  | 3.039,62      |      | 1             |
| 150183  | RASP-512A11SLC320S1  | Regolatore di velocità  | 3.250,31      |      | 1             |
| 153448  | XXM-CBL3M4-USB       | Cavo di programmazione  | 246,95        |      | 1             |
| 153450  | RAMO-D02A11S-C320V1  | Partenza motore modulare  | 957,43        |      | 1             |
| 153452  | RASP-212A11S0-C320V1 | Regolatore di velocità  | 2.592,96      |      | 1             |
| 153453  | RASP-312A11S0-C320V1 | Regolatore di velocità  | 2.695,27      |      | 1             |
| 153454  | RASP-412A11S0-C320V1 | Regolatore di velocità  | 3.039,62      |      | 1             |
| 153455  | RASP-512A11SLC320V1  | Regolatore di velocità  | 3.250,31      |      | 1             |
| 156643  | RASP-FAN-S1          | Ventilatore   | 190,17        |      | 1             |
| 156644  | RASP-KEY-S1          | Unità di comando per parametr.  | 585,70        |      | 1             |
| 230860  | RA-C1-7X4HF          | Bus piatto di potenza, 7 x 4 mm <sup>2</sup> senza alogeni  | 24,95         |      | 1             |
| 230914  | SETM3/2-HF           | Cavo motore 8 x 1,5 mm <sup>2</sup> senza alogen, l. = 2 mt, con spina, per unità RA-MO                       | 78,04         |      | 1             |
| 231574  | RA-C1-VP-PLM         | Connettore per derivazione RA-C1-PLF  | 43,14         |      | 1             |
| 231640  | SETM3-A              | Connettore motore 8 x 1,5 per unità RA-MO   | 48,35         |      | 1             |
| 254485  | SETM4/2-HF           | Cavo motore 4x1,5 mm <sup>2</sup> +2x(2x0,75mm <sup>2</sup> ) senza alog., l.=2mt, con spina, per unità RA-SP | 168,04        |      | 1             |
| 254686  | SETM4-A              | Connettore motore 4 x 1,5 mm <sup>2</sup> + 4 x (2 x 0,75 mm <sup>2</sup> ) per unità RA-SP                   | 76,30         |      | 1             |
| 254690  | RA-C1-CUT            | Cesoia per bus piatto di potenza RA-C1-7X4HF  | 136,77        |      | 1             |
| 254693  | RA-C1-COV            | Coperchio di chiusura derivazioni per bus piatto di potenza RA-C1-PLF non utilizzate                          | 5,02          |      | 1             |
| 257830  | RA-C2-S1-4           | Derivazione per bus di potenza a sezione circolare  | 135,89        |      | 1             |
| 264243  | RA-C1-DF             | Flangia per bus piatto di potenza, utilizzare su RA-C1-VM-7   | 12,28         |      | 1             |
| 264244  | RA-C1-VM-7           | Terminale per alim./distrib. bus piatto di potenza, 7 poli, L1-L2-L3-N-PE-24VDC                               | 69,71         |      | 1             |
| 264315  | RA-C1-VP-AM-2        | Terminale per alimentazione / distribuzione bus piatto di potenza, 2 poli 24VDC                               | 52,88         |      | 1             |
| 265357  | RA-C2-SBL            | Chiusura terminale per derivazione per bus di potenza a sezione circolare                                     | 35,16         |      | 1             |
| 265558  | SETM3/5-HF           | Cavo motore 8 x 1,5 mm <sup>2</sup> senza alogen, l. = 5 mt, con spina, per unità RA-MO                       | 96,09         |      | 1             |
| 265622  | SETM4/5-HF           | Cavo motore 4x1,5mm <sup>2</sup> +2x(2x0,75mm <sup>2</sup> ) senza alog., l.=5mt, con spina, per unità RA-SP  | 261,83        |      | 1             |
| 272057  | RA-XM12-1M           | Cavo estensione connessione bus AS-i delle unità RA, l. 0 1 mt.   | 32,34         |      | 1             |
| 272085  | SETM-LOCK            | Elemento universale lucchettabile per connettori motore   | 46,87         |      | 1             |
| 272086  | RA-C1-FIX            | Staffa di fissaggio per bus piatto di potenza   | 1,19          |      | 1             |
| 272087  | RA-C1-AZ-4           | Cutter per bus piatto di potenza RA-C1-7X4HF  | 143,87        |      | 1             |
| 272089  | RA-C2-PLM            | Spina per derivazione per bus di potenza a sezione circolare  | 43,14         |      | 1             |
| 272257  | SETM3/10-HF          | Cavo motore 8 x 1,5 mm <sup>2</sup> senza alogen, l. = 10 mt, con spina, per unità RA-MO                      | 164,27        |      | 1             |
| 276251  | SETM4/10-HF          | Cavo mot. 4x1,5mm <sup>2</sup> +2x(2x0,75mm <sup>2</sup> ) senza alog., l.=10 mt, con spina, per unità RA-SP  | 398,98        |      | 1             |
| 290188  | RA-C1-PLF            | Derivazione per bus piatto di potenza   | 85,67         |      | 1             |
| 290189  | RA-C1-END1           | Flangia terminale per bus piatto di potenza   | 24,51         |      | 1             |
| 290210  | RA-C3/C1-1,5HF       | Cavo connessione unità RA C3A a bus piatto di potenza, con RA-C1-PLF  | 149,18        |      | 1             |
| 290211  | RA-C3/C2-1,5HF       | Cavo conn. unità RA C3A a bus di potenza a sezione circolare, con RA-C2-S1-4                                  | 137,06        |      | 1             |
| 290214  | RA-C1-AM-7           | Terminale per alimentazione bus piatto di potenza, 7 poli, L1-L2-L3-N-PE-24VDC                                | 100,72        |      | 1             |
| 290423  | RA-C3-PLF            | Spina di potenza per unità RA C3A   | 59,37         |      | 1             |
| 290424  | RA-XM12-Y            | Connettore M12 a Y  | 62,62         |      | 1             |
| 292253  | RA-XAZ2-1M           | Connettore M12, l. = 1 mt., per bus AS-i nelle unità RA C3A   | 106,34        |      | 1             |



**SMARTWIRE-DT**  
SISTEMA DI CABLAGGIO DI COMANDO E CONTROLLO AD INNESTO

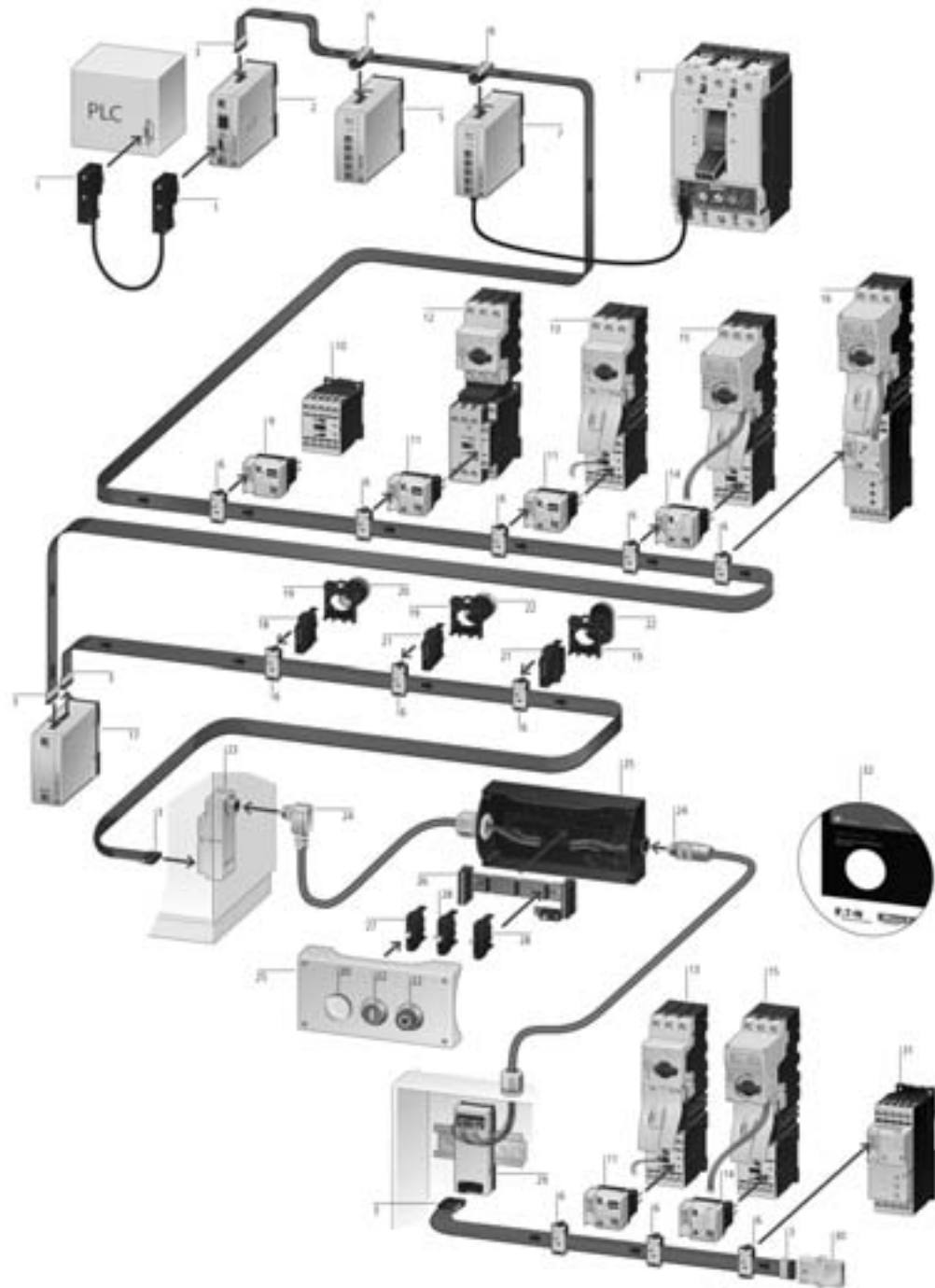

- |    |                               |    |   |
|----|-------------------------------|----|---|
| 1  | Connettore 9 poli             | 17 | Powerfeeder                                       |
| 2  | Gateway                       | 18 | Modulo per spie RMQ-Titan                         |
| 3  | Connettore per cavo piatto    | 19 | Adattatore portacontatti                          |
| 4  | Cavo piatto a 8 poli          | 20 | pie luminose RMQ-Titan                            |
| 5  | Modulo I/O                    | 21 | Modulo per pulsanti RMQ-Titan                     |
| 6  | Spina di connessione          | 22 | Pulsanti RMQ-Titan                                |
| 7  | Modulo per NZM                | 23 | Adattatore Cavo piatto/tondo                      |
| 8  | Interruttore NZM              | 24 | Connettori IP67 a saldare                         |
| 9  | Modulo per DIL                | 25 | Custodie RMQ-Titan                                |
| 10 | Contattore DIL                | 26 | Circuito stampato per custodia RMQ-Titan          |
| 11 | Modulo AUT/MAN per DIL        | 27 | Modulo LED per custodia RMQ-Titan                 |
| 12 | Salvamotore PKZ               | 28 | Modulo contatti per custodia RMQ-Titan            |
| 13 | Partenza motore MSC           | 29 | Adattatore Cavo piatto/tondo                      |
| 14 | Modulo per DIL con PKE        | 30 | Resistenza di terminazione                        |
| 15 | Partenza motore con PKE       | 31 | Softstarter DS7                                   |
| 16 | Partenza motore con PKE e DS7 | 32 | Software di ausilio alla progettazione SWD-Assist |

| Codice   | Tipo                | Descrizione  | Prezzo<br>€ | Note | Conf.<br>[pezzi] |
|--|---------------------|--|-------------|------|------------------|
| <b>SMARTWIRE-DT</b>  |                     |  |             |      |                  |
| <b>SISTEMA DI CABLAGGIO DI COMANDO E CONTROLLO AD INNESTO</b>                |                     |  |             |      |                  |
| <b>Moduli Gateway</b>  |                     |  |             |      |                  |
| 116307   | EU5C-SWD-CAN        | Gateway CAN-Open per SWD   | 357,66      |      | 1                |
| 116308   | EU5C-SWD-DP         | Gateway Profibus DP per SWD  | 367,81      |      | 1                |
| 153163   | EU5C-SWD-EIP-MODTCP | Gateway Modbus TCP & Ethernet IP per SWD                                     | 481,57      |      | 1                |
| 170124   | EU5C-SWD-PROFINET   | Gateway ProfiNET per SWD   | 655,00      | N    | 1                |
| 171797   | EU5C-SWD-POWERLINK  | Gateway POWERLINK per SWD  | 655,00      | N    | 1                |
| <b>Moduli I/O</b>  |                     |  |             |      |                  |
| 116381   | EU5E-SWD-8DX        | Modulo I/O 8DI   | 122,20      |      | 1                |
| 116382   | EU5E-SWD-4D4D       | Modulo I/O 4DI 4DO 0,5A 24VDC (transistor)                                   | 125,89      |      | 1                |
| 116383   | EU5E-SWD-4D2R       | Modulo I/O 4DI 2 uscite relè   | 128,28      |      | 1                |
| 144060   | EU5E-SWD-4DX        | Modulo I/O 4DI + alimentazione 24VDC   | 183,42      |      | 1                |
| 144061   | EU5E-SWD-X8D        | Modulo I/O 8DO 0,5A 24VDC (transistor)                                       | 178,83      |      | 1                |
| 144063   | EU5E-SWD-2A2A       | Modulo I/O 2AI 2AO configurabile U/I risoluzione 12bit                       | 372,57      |      | 1                |
| 144062   | EU5E-SWD-4AX        | Modulo I/O 4AI configurabile U/I risoluzione 12bit                           | 332,45      |      | 1                |
| 144064   | EU5E-SWD-4PT        | Modulo I/O per termoresistenze (PT100, PT1000, NI1000)                       | 372,85      |      | 1                |
| <b>Moduli per interfacciamento con contattori</b>                            |                     |  |             |      |                  |
| 118560   | DILSWD-32-001       | Elemento funzionale SWD per DIL/MSD  | 55,56       |      | 1                |
| 118561   | DILSWD-32-002       | Elemento funzionale SWD per DIL/MSD AUT/MAN                                  | 61,70       |      | 1                |
| 126895   | PKE-SWD-32          | Elemento funzionale SWD per DIL/MSD AUT/MAN in combinazione con PKE avanzato | 132,34      |      | 4                |
| <b>Moduli per interfacciamento con pulsantaria per montaggio a pannello</b>  |                     |  |             |      |                  |
| 115964   | M22-SWD-K11         | Elemento funzionale NA+NC SWD, 2 posizioni                                   | 24,69       |      | 20               |
| 115965   | M22-SWD-K22         | Elemento funzionale NA+NC SWD, 3 posizioni                                   | 43,52       |      | 10               |
| 115966   | M22-SWD-LED-W       | Elemento funzionale SWD a LED bianco   | 25,93       |      | 20               |
| 115967   | M22-SWD-LED-B       | Elemento funzionale SWD a LED blu  | 25,93       |      | 20               |
| 115968   | M22-SWD-LED-G       | Elemento funzionale SWD a LED verde  | 25,93       |      | 20               |
| 115969   | M22-SWD-LED-R       | Elemento funzionale SWD a LED rosso  | 25,93       |      | 20               |
| 115972   | M22-SWD-K11LED-W    | Elemento funzionale NA+NC SWD, 2 posizioni con LED bianco                    | 42,56       |      | 20               |
| 115973   | M22-SWD-K11LED-B    | Elemento funzionale NA+NC SWD, 2 posizioni con LED blu                       | 42,56       |      | 20               |
| 115974   | M22-SWD-K11LED-G    | Elemento funzionale NA+NC SWD, 2 posizioni con LED verde                     | 42,56       |      | 20               |
| 115975   | M22-SWD-K11LED-R    | Elemento funzionale NA+NC SWD, 2 posizioni con LED rosso                     | 42,56       |      | 20               |
| 115978   | M22-SWD-K22LED-W    | Elemento funzionale NA+NC SWD, 3 posizioni con LED bianco                    | 49,97       |      | 10               |
| 115979   | M22-SWD-K22LED-B    | Elemento funzionale NA+NC SWD, 3 posizioni con LED blu                       | 49,97       |      | 10               |
| 115980   | M22-SWD-K22LED-G    | Elemento funzionale NA+NC SWD, 3 posizioni con LED verde                     | 49,97       |      | 10               |
| 115981   | M22-SWD-K22LED-R    | Elemento funzionale NA+NC SWD, 3 posizioni con LED rosso                     | 49,97       |      | 10               |
| <b>Moduli per interfacciamento con pulsantaria per montaggio in custodia</b> |                     |  |             |      |                  |
| 115995   | M22-SWD-KC11        | Elemento funzionale NA+NC SWD, 2 posizioni                                   | 24,69       |      | 20               |
| 115996   | M22-SWD-KC22        | Elemento funzionale NA+NC SWD, 3 posizioni                                   | 43,52       |      | 10               |
| 115997   | M22-SWD-LEDC-W      | Elemento funzionale SWD a LED bianco   | 25,93       |      | 20               |
| 115998   | M22-SWD-LEDC-B      | Elemento funzionale SWD a LED blu  | 25,93       |      | 20               |
| 115999   | M22-SWD-LEDC-G      | Elemento funzionale SWD a LED verde  | 25,93       |      | 20               |
| 116000   | M22-SWD-LEDC-R      | Elemento funzionale SWD a LED rosso  | 25,93       |      | 20               |
| 116003   | M22-SWD-K11LEDC-W   | Elemento funzionale NA+NC SWD, 2 posizioni con LED bianco                    | 42,56       |      | 20               |
| 116004   | M22-SWD-K11LEDC-B   | Elemento funzionale NA+NC SWD, 2 posizioni con LED blu                       | 42,56       |      | 20               |
| 116005   | M22-SWD-K11LEDC-G   | Elemento funzionale NA+NC SWD, 2 posizioni con LED verde                     | 42,56       |      | 20               |
| 116006   | M22-SWD-K11LEDC-R   | Elemento funzionale NA+NC SWD, 2 posizioni con LED rosso                     | 42,56       |      | 20               |
| 116009   | M22-SWD-K22LEDC-W   | Elemento funzionale NA+NC SWD, 3 posizioni con LED bianco                    | 49,97       |      | 10               |
| 116010   | M22-SWD-K22LEDC-B   | Elemento funzionale NA+NC SWD, 3 posizioni con LED blu                       | 49,97       |      | 10               |
| 116011   | M22-SWD-K22LEDC-G   | Elemento funzionale NA+NC SWD, 3 posizioni con LED verde                     | 49,97       |      | 10               |
| 116012   | M22-SWD-K22LEDC-R   | Elemento funzionale NA+NC SWD, 3 posizioni con LED rosso                     | 49,97       |      | 10               |
| <b>Moduli per interfacciamento con altri dispositivi</b>                     |                     |  |             |      |                  |
| 135530   | NZM-XSWD-704        | Elemento funzionale SWD per NZM elettronico                                  | 491,90      |      | 1                |
| 150614   | PKE-SWD-SP          | Elemento funzionale SWD per PKE12/32/65 elettronico                          | 83,26       |      | 1                |
| <b>Accessori</b>   |                     |  |             |      |                  |
| 116309   | EU5C-SWD-PF1-1      | Powerfeeder 24VDC  | 106,11      |      | 1                |
| 116380   | EU5C-SWD-PF2-1      | Powerfeeder 24VDC e 15VDC AUX  | 141,87      |      | 1                |
| 116016   | M22-SWD-A4          | Adattatore di fissaggio SWD per operatori a 4 posizioni                      | 4,76        |      | 10               |
| 115990   | M22-SWD-I1-LP01     | Circuito stampato per custodia ad 1 elemento                                 | 53,06       |      | 1                |
| 115991   | M22-SWD-I2-LP01     | Circuito stampato per custodia a 2 elementi                                  | 60,49       |      | 1                |
| 115992   | M22-SWD-I3-LP01     | Circuito stampato per custodia a 3 elementi                                  | 66,65       |      | 1                |
| 115993   | M22-SWD-I4-LP01     | Circuito stampato per custodia a 4 elementi                                  | 74,04       |      | 1                |
| 115994   | M22-SWD-I6-LP01     | Circuito stampato per custodia a 6 elementi                                  | 88,81       |      | 1                |
| 147637   | M22-SWD-NOP         | Modulo universale per ampliamenti futuri del sistema, fissaggio frontale     | 31,38       |      | 20               |
| 147638   | M22-SWD-NOPC        | Modulo universale per ampliamenti futuri del sistema, fissaggio in custodia  | 31,38       |      | 20               |
| 116698   | M22-SWD-SEL8-10     | Ponticello di copertura per slot RMQ inutilizzati                            | 18,47       |      | 5                |
| 116027   | SWD4-3LF8-24-2S     | Cavo piatto a 8 poli già intestato lunghezza 3m                              | 19,19       |      | 1                |
| 116028   | SWD4-5LF8-24-2S     | Cavo piatto a 8 poli già intestato lunghezza 5m                              | 25,33       |      | 1                |
| 116029   | SWD4-10LF8-24-2S    | Cavo piatto a 8 poli già intestato lunghezza 10m                             | 40,78       |      | 1                |
| 116026   | SWD4-100LF8-24      | Bobina di cavo piatto a 8 poli lunghezza 100m                                | 308,48      |      | 1                |
| 116030   | SWD4-50LF8-24       | Bobina di cavo tondo a 8 poli lunghezza 50m                                  | 240,59      |      | 1                |
| 144878   | SWD4-250LF8-24      | Bobina di cavo tondo a 8 poli lunghezza 250m                                 | 1.793,00    |      | 1                |
| 121377   | SWD4-8FR-10         | Adattatore cavo piatto/tondo fissaggio su guida DIN                          | 97,46       |      | 1                |
| 116023   | SWD4-8MF2           | Connettore piatto per cavo a 8 poli  | 3,57        |      | 10               |
| 116022   | SWD4-8SF2-5         | Spina a 8 poli per connessione apparecchio                                   | 7,75        |      | 10               |
| 116024   | SWD4-8SFF2-5        | Elemento di giunta tra pezzature di cavi piatti a 8 poli                     | 18,37       |      | 1                |
| 116025   | SWD4-CRP-1          | Pinza per crimpaggio spina SWD4-8SF2-5                                       | 703,40      |      | 1                |
| 116699   | SWD4-CRP-2          | Pinza per crimpaggio connettore piatto SWD4-8MF2                             | 703,40      |      | 1                |
| 116700   | SWD4-CRPAD-1        | Insero per pressa per crimpaggio spina SWD4-8SF2-5                           | 470,91      |      | 1                |
| 116701   | SWD4-CRPAD-2        | Insero per pressa per crimpaggio connettore piatto SWD4-8MF2                 | 470,91      |      | 1                |
| 116020   | SWD4-RC8-10         | Resistenza di terminazione bus per cavo piatto a 8 poli                      | 24,55       |      | 1                |
| 116021   | SWD4-SEL8-10        | Ponticello di copertura per spina SWD4-8SF2-5 inutilizzata                   | 6,79        |      | 5                |
| 116031   | SWD4-SF8-20         | Connettore femmina per cavo tondo a 8 poli                                   | 39,70       |      | 1                |
| 116033   | SWD4-SF8-67         | Connettore femmina diritto a saldare IP67 per cavo tondo a 8 poli            | 24,09       |      | 1                |
| 116035   | SWD4-SF8-67W        | Connettore femmina a 90° a saldare IP67 per cavo tondo a 8 poli              | 39,95       |      | 1                |
| 121380   | SWD4-SFL8-20        | Adattatore cavo piatto/tondo con alimentazione esterna 24VDC femmina         | 109,79      |      | 1                |
| 116032   | SWD4-SM8-20         | Connettore maschio per cavo tondo a 8 poli                                   | 39,70       |      | 1                |
| 116034   | SWD4-SM8-67         | Connettore maschio diritto a saldare IP67 per cavo tondo a 8 poli            | 24,09       |      | 1                |
| 116036   | SWD4-SM8-67W        | Connettore maschio a 90° a saldare IP67 per cavo tondo a 8 poli              | 41,14       |      | 1                |
| 121381   | SWD4-SML8-20        | Adattatore cavo piatto/tondo con alimentazione esterna 24VDC maschio         | 109,79      |      | 1                |

**RELÉ DI COMANDO EASY**  
Composizione del sistema

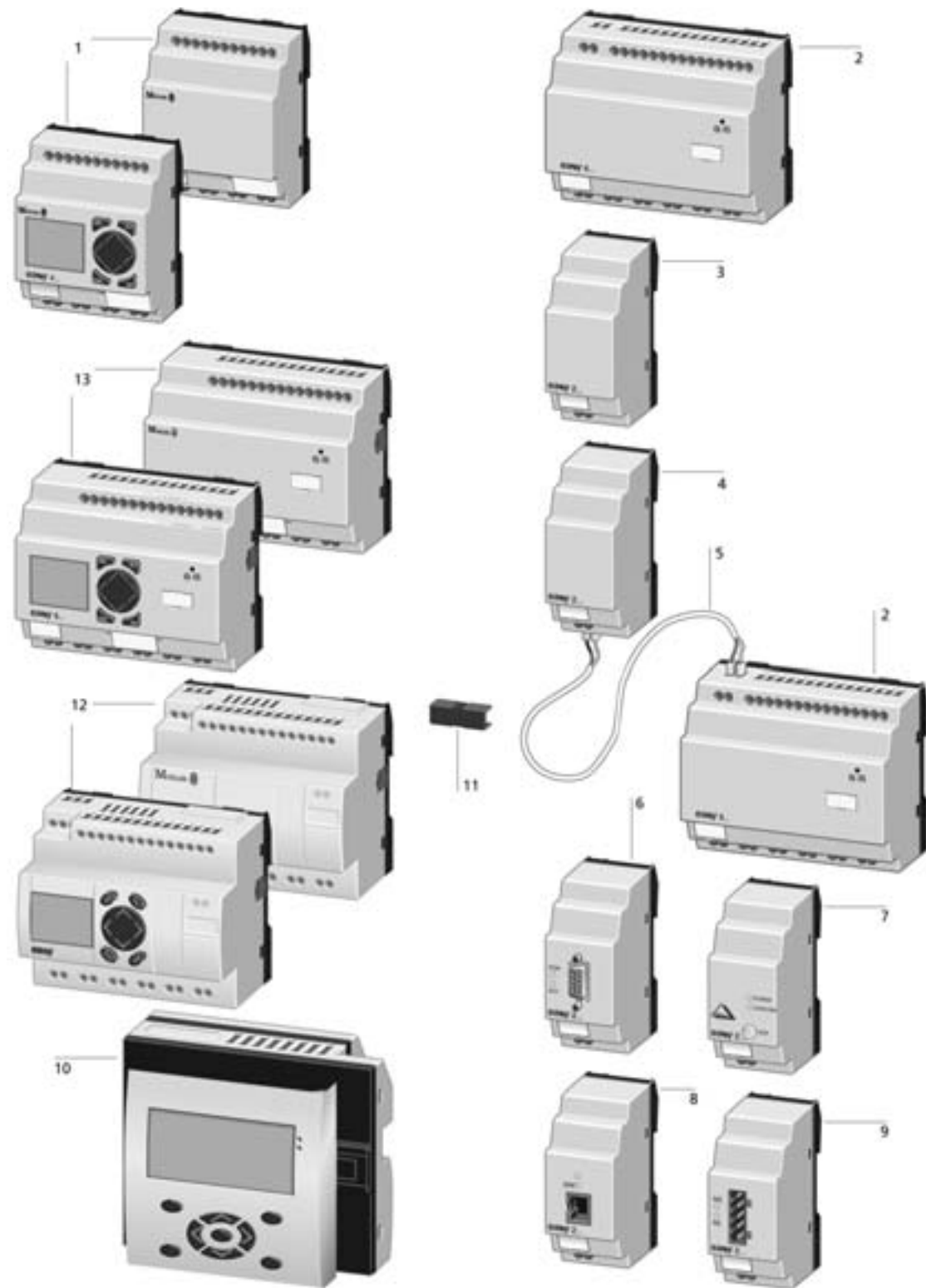

- |   |  |    |   |
|---|--|----|---|
| 1 | Unità base Easy serie 500  | 7  | Modulo di espansione per AS-I                               |
| 2 | Moduli di espansione I/O per Easy 700/800 MFD-Titan  | 8  | Modulo di espansione per Can-Open                           |
| 3 | Modulo di espansione I/O per Easy 700/800 MFD-Titan  | 9  | Moduli di espansione per Device Net                         |
| 4 | Modulo di comunicazione per Easy 700/800 MFD-Titan<br>adatto a remotare le espansioni I/O locali | 10 | MFD-Titan completo di CPU e modulo di I/O                   |
| 5 | Cavo 2 poli fino a max 30 mt   | 11 | Spinotto per collegamento unità base / moduli di espansione |
| 6 | Modulo di espansione per Profibus DP   | 12 | Unità base Easy serie 800 espandibili                       |
|   |  | 13 | Unità base Easy serie 700 espandibili                       |

| Codice  | Tipo             | Descrizione  | Prezzo<br>€ | Note | Conf.<br>[pezzi] |
|---|------------------|--|-------------|------|------------------|
| <b>RELE DI CONTROLLO EASY</b>   |                  |  |             |      |                  |
| EASY SERIE 500  |                  |  |             |      |                  |
| 274101  | EASY512-AB-RC    | Relè di controllo 24 Vac 8DI (2AI), 4DO a relè con display e tasti   | 248,00      |      | 1                |
| 274102  | EASY512-AB-RCX   | Relè di controllo 24 Vac 8DI (2AI), 4DO a relè   | 193,00      |      | 1                |
| 274103  | EASY512-AC-R     | Relè di controllo 115/230 Vac 8DI, 4DO a relè con display e tasti  | 225,50      |      | 1                |
| 274104  | EASY512-AC-RC    | Relè di controllo 115/230 Vac 8DI, 4DO a relè con display e tasti  | 248,00      |      | 1                |
| 274105  | EASY512-AC-RCX   | Relè di controllo 115/230 Vac 8DI, 4DO a relè  | 193,00      |      | 1                |
| 274106  | EASY512-DA-RC    | Relè di controllo 12 Vdc 8DI (2AI), 4DO a relè con display e tasti   | 255,50      |      | 1                |
| 274107  | EASY512-DA-RCX   | Relè di controllo 12 Vdc 8DI (2AI), 4DO a relè   | 193,00      |      | 1                |
| 274108  | EASY512-DC-R     | Relè di controllo 24 Vdc 8DI (2AI), 4DO a relè con display e tasti   | 225,50      |      | 1                |
| 274109  | EASY512-DC-RC    | Relè di controllo 24 Vdc 8DI (2AI), 4DO a relè con display e tasti   | 255,50      |      | 1                |
| 274110  | EASY512-DC-RCX   | Relè di controllo 24 Vdc 8DI (2AI), 4DO a relè   | 198,00      |      | 1                |
| 274111  | EASY512-DC-TC    | Relè di controllo 24 Vdc 8DI (2AI), 4DO a transistor con display e tasti   | 220,50      |      | 1                |
| 274112  | EASY512-DC-TCX   | Relè di controllo 24 Vdc 8DI (2AI), 4DO a transistor   | 181,00      |      | 1                |
| EASY serie 700  |                  |  |             |      |                  |
| 274113  | EASY719-AB-RC    | Relè di controllo 24 Vac 12DI (4AI), 6DO a relè con display e tasti  | 395,60      |      | 1                |
| 274114  | EASY719-AB-RCX   | Relè di controllo 24 Vac 12DI (4AI), 6DO a relè  | 333,96      |      | 1                |
| 274115  | EASY719-AC-RC    | Relè di controllo 115/230 Vac 12DI, 6DO a relè con display e tasti   | 395,60      |      | 1                |
| 274116  | EASY719-AC-RCX   | Relè di controllo 115/230 Vac 12DI, 6DO a relè   | 333,96      |      | 1                |
| 274117  | EASY719-DA-RC    | Relè di controllo 12 Vdc 12DI (4AI), 6DO a relè con display e tasti  | 395,60      |      | 1                |
| 274118  | EASY719-DA-RCX   | Relè di controllo 12 Vdc 12DI (4AI), 6DO a relè  | 333,96      |      | 1                |
| 274119  | EASY719-DC-RC    | Relè di controllo 24 Vdc 12DI (4AI), 6DO a relè con display e tasti  | 395,60      |      | 1                |
| 274120  | EASY719-DC-RCX   | Relè di controllo 24 Vdc 12DI (4AI), 6DO a relè  | 333,96      |      | 1                |
| 274121  | EASY721-DC-TC    | Relè di controllo 24 Vdc 12DI (4AI), 8DO a transistor con display e tasti  | 395,60      |      | 1                |
| 274122  | EASY721-DC-TCX   | Relè di controllo 24 Vdc 12DI (4AI), 8DO a transistor  | 333,96      |      | 1                |
| EASY serie 800  |                  |  |             |      |                  |
| 256267  | EASY819-AC-RC    | Unità base 115/230 Vac 12DI 6DO a relè con display e tastiera  | 506,00      |      | 1                |
| 256268  | EASY819-AC-RCX   | Unità base 115/230 Vac 12DI 6DO a relè senza display e tastiera  | 441,50      |      | 1                |
| 256269  | EASY819-DC-RC    | Unità base 24 Vdc 12DI (4AI) 6DO a relè con display e tastiera   | 506,00      |      | 1                |
| 256270  | EASY819-DC-RCX   | Unità base 24 Vdc 12DI (4AI) 6DO a relè senza display e tastiera   | 441,50      |      | 1                |
| 256271  | EASY820-DC-RC    | Unità base 24 Vdc 12DI (4AI) 6DO a relè 1AO con display e tastiera   | 565,50      |      | 1                |
| 256272  | EASY820-DC-RCX   | Unità base 24 Vdc 12DI (4AI) 6DO a relè 1AO senza display e tastiera   | 501,00      |      | 1                |
| 256273  | EASY821-DC-TC    | Unità base 24 Vdc 12DI (4AI) 8DO a transistor con display e tastiera   | 506,00      |      | 1                |
| 256274  | EASY821-DC-TCX   | Unità base 24 Vdc 12DI (4AI) 8DO a transistor senza display e tastiera   | 441,50      |      | 1                |
| 256275  | EASY822-DC-TC    | Unità base 24 Vdc 12DI (4AI) 8DO a transistor 1AO con display e tastiera   | 565,50      |      | 1                |
| 256276  | EASY822-DC-TCX   | Unità base 24 Vdc 12DI (4AI) 8DO a transistor 1AO senza display e tastiera   | 501,00      |      | 1                |
| <b>RELE DI CONTROLLO PROGRAMMABILE "EASY" CON SMARTWIRE-DT INTEGRATO</b>            |                  |  |             |      |                  |
| EASY SWD  |                  |  |             |      |                  |
| 152901  | EASY802-SWD      | Unità base 24 Vdc porta seriale "easy-com" porta master SWDT   | 405,00      |      | 1                |
| 152902  | EASY806-SWD      | Unità base 24 Vdc porta seriale "easy-com" porta master SWDT, porte easy-NET 2DI 2 fast digital I/O  | 484,00      |      | 1                |
| <b>RELE DI SICUREZZA PROGRAMMABILE "EASYSAFETY"</b>                                 |                  |  |             |      |                  |
| EASY SAFETY serie ES4P  |                  |  |             |      |                  |
| 111016  | ES4P-221-DMXX1   | Unità base 24 Vdc 14DI + 4DO di sicurezza a transistor 1DO di sicurezza ridondante a relè 4 segnali di test senza display e tastiera. Funzionalità EASY800 integrate | 1.113,00    |      | 1                |
| 111017  | ES4P-221-DMXD1   | Unità base 24 Vdc 14DI + 4DO di sicurezza a transistor 1DO di sicurezza ridondante a relè 4 segnali di test con display e tastiera. Funzionalità EASY800 integrate   | 1.171,00    |      | 1                |
| 111018  | ES4P-221-DRXX1   | Unità base 24 Vdc 14DI + 4DO di sicurezza a relè 4 segnali di test senza display e tastiera. Funzionalità EASY800 integrate  | 1.145,00    |      | 1                |
| 111019  | ES4P-221-DRXD1   | Unità base 24 Vdc 14DI + 4DO di sicurezza a relè 4 segnali di test con display e tastiera. Funzionalità EASY800 integrate  | 1.203,00    |      | 1                |
| <b>CONTROLLORE COMPATTO A LOGICA PROGRAMMABILE "EASY CONTROL"</b>                   |                  |  |             |      |                  |
| EASY CONTROL serie EC4P   |                  |  |             |      |                  |
| 106391  | EC4P-221-MTXD1   | Unità base 24 Vdc 12DI (4AI) 8DO a transistor con display e tastiera   | 742,53      |      | 1                |
| 106392  | EC4P-221-MTXX1   | Unità base 24 Vdc 12DI (4AI) 8DO a transistor senza display e tastiera   | 685,46      |      | 1                |
| 106393  | EC4P-221-MRXX1   | Unità base 24 Vdc 12DI (4AI) 6DO a relè con display e tastiera   | 742,53      |      | 1                |
| 106394  | EC4P-221-MRXX1   | Unità base 24 Vdc 12DI (4AI) 6DO a relè senza display e tastiera   | 685,46      |      | 1                |
| 106395  | EC4P-221-MTAD1   | Unità base 24 Vdc 12DI (4AI) 8DO a transistor 1AO con display e tastiera   | 944,08      |      | 1                |
| 106396  | EC4P-221-MTAX1   | Unità base 24 Vdc 12DI (4AI) 8DO a transistor 1AO senza display e tastiera   | 786,94      |      | 1                |
| 106397  | EC4P-221-MRAD1   | Unità base 24 Vdc 12DI (4AI) 6DO a relè 1AO con display e tastiera   | 844,08      |      | 1                |
| 106398  | EC4P-221-MRAX1   | Unità base 24 Vdc 12DI (4AI) 6DO a relè 1AO senza display e tastiera   | 786,94      |      | 1                |
| 106399  | EC4P-222-MTXD1   | Unità base 24 Vdc 12DI (4AI) 8DO a transistor con display e tastiera e porta ETHERNET  | 985,69      |      | 1                |
| 106400  | EC4P-222-MTXX1   | Unità base 24 Vdc 12DI (4AI) 8DO a transistor senza display e tastiera e porta ETHERNET  | 926,06      |      | 1                |
| 106401  | EC4P-222-MRXX1   | Unità base 24 Vdc 12DI (4AI) 6DO a relè con display e tastiera e porta ETHERNET  | 985,69      |      | 1                |
| 106402  | EC4P-222-MRXX1   | Unità base 24 Vdc 12DI (4AI) 6DO a relè senza display e tastiera e porta ETHERNET  | 926,06      |      | 1                |
| 106403  | EC4P-222-MTAD1   | Unità base 24 Vdc 12DI (4AI) 8DO a transistor 1AO con display e tastiera e porta ETHERNET  | 1.055,62    |      | 1                |
| 106404  | EC4P-222-MTAX1   | Unità base 24 Vdc 12DI (4AI) 8DO a transistor 1AO senza display e tastiera e porta ETHERNET  | 998,67      |      | 1                |
| 106405  | EC4P-222-MRAD1   | Unità base 24 Vdc 12DI (4AI) 6DO a relè 1AO con display e tastiera e porta ETHERNET  | 1.055,62    |      | 1                |
| 106406  | EC4P-222-MRAX1   | Unità base 24 Vdc 12DI (4AI) 6DO a relè 1AO senza display e tastiera e porta ETHERNET  | 998,67      |      | 1                |
| <b>MODULI PER COLLEGAMENTO DISPLAY REMOTO PER EASY, EASY SAFETY ED EASY CONTROL</b> |                  |  |             |      |                  |
| 274094  | MFD-CP4-500      | Modulo di comunicazione 24 Vdc per collegamento display remoto (MFD-80/80-B) per easy 5.. / 7.. cavo di collegamento seriale 5 mt incluso                            | 191,00      |      | 1                |
| 274095  | MFD-CP4-800      | Modulo di comunicazione 24 Vdc per collegamento display remoto (MFD-80/80-B) per easy 8.. / ES4P / EC4P. cavo di collegamento seriale 5 mt incluso                   | 191,00      |      | 1                |
| 286823  | MFD-AC-CP4-500   | Modulo di comunicazione 115/230 Vac per collegamento display remoto (MFD-80/80-B) per easy 5.. / 7.. cavo di collegamento seriale 5 mt incluso                       | 215,50      |      | 1                |
| 286824  | MFD-AC-CP4-800   | Modulo di comunicazione 115/230 Vac per collegamento display remoto (MFD-80/80-B) per easy 8.. cavo seriale 5 mt compreso  | 209,50      |      | 1                |
| 115736  | MFD-CP4-CO       | Modulo di comunicazione 24 Vdc per collegamento display remoto (MFD-80/80-B) via CAN-Open indirizzabile  | 191,00      |      | 1                |
| 280888  | MFD-CP4          | Modulo di comunicazione 24 Vdc per collegamento display remoto (MFD-80/80-B) per easy 5.. / 7.. / 8.. / ES4P / EC4P. cavo di collegamento seriale non incluso        | 114,00      |      | 1                |
| 286822  | MFD-AC-CP4       | Modulo di comunicazione 115/230 Vac per collegamento display remoto (MFD-80/80-B) via seriale  | 156,00      |      | 1                |
| 280886  | MFD-CP4-500-CAB5 | Cavo di collegamento tra MFD-CP4 ed easy 5.. / 7.. lunghezza 5 mt tagliabile a misura  | 84,50       |      | 1                |
| 280887  | MFD-CP4-800-CAB5 | Cavo di collegamento tra MFD-CP4 ed easy 8.. / ES4P / EC4P. lunghezza 5 mt tagliabile a misura   | 84,50       |      | 1                |
| 115387  | EU4A-RJ45-CAB2   | Cavo di collegamento CAN-Open tra EC4P e MFD-CP4-CO o moduli d'espansione EC4E..   | 64,50       |      | 1                |
| <b>DISPLAY MULTIFUNZIONE PROGRAMMABILE "MFD Titan"</b>                              |                  |  |             |      |                  |
| Display grafici MFD Titan   |                  |  |             |      |                  |
| 265250  | MFD-80           | Display grafico senza tastiera   | 183,00      |      | 1                |
| 265251  | MFD-80-B         | Display grafico con tastiera   | 198,00      |      | 1                |
| 284905  | MFD-80-B-X       | Display grafico con tastiera senza logo EATON sul frontale   | 198,00      | N    | 1                |
| Moduli CPU MFD Titan  |                  |  |             |      |                  |
| 267164  | MFD-CP8-ME       | Modulo CPU grafica/alim 24 Vdc con interfaccia seriale   | 446,00      |      | 1                |
| 265253  | MFD-CP8-NT       | Modulo CPU grafica/alim 24 Vdc con interfaccia seriale e rete EASYNET  | 538,50      |      | 1                |
| 274091  | MFD-AC-CP8-ME    | Modulo CPU grafica/alim 230 Vac con interfaccia seriale  | 446,00      |      | 1                |
| 274092  | MFD-AC-CP8-NT    | Modulo CPU grafica/alim 230 Vac con interfaccia seriale e rete EASYNET   | 538,50      |      | 1                |
| 133801  | MFD-CP10-ME      | Modulo potenziato CPU grafica/alim 24 Vdc con interfaccia seriale  | 522,00      |      | 1                |
| 133800  | MFD-CP10-NT      | Modulo potenziato CPU grafica/alim 24 Vdc con interfaccia seriale e rete EASYNET   | 614,50      |      | 1                |

| Codice  | Tipo                | Descrizione   | Prezzo<br>€ | Note | Conf.<br>[pezzi] |
|---|---------------------|---|-------------|------|------------------|
| 265254  | MFD-R16             | Moduli di espansione I/O locale per MFD Titan   |             |      |                  |
| 265255  | MFD-T16             | Modulo di I/O da 12DI (4 AI 0-10V), 4DO a relè  | 188,00      |      | 1                |
| 265364  | MFD-RA17            | Modulo di I/O da 12DI (4 AI 0-10V), 4DO a transistor  | 188,00      |      | 1                |
| 265256  | MFD-TA17            | Modulo di I/O da 12DI (4 AI 0-10V), 4DO a relè, 1AO (0-10V)   | 245,50      |      | 1                |
| 274093  | MFD-AC-R16          | Modulo di I/O da 12DI, 4DO a relè   | 245,50      |      | 1                |
| 106042  | MFD-TP12-PTA        | Modulo di I/O da 12DI, 4DO a relè   | 188,00      |      | 1                |
| 106043  | MFD-TP12-PTB        | Modulo di I/O da 6DI (2 AI PT + 2 AI 0-10V), 4 DO a transistor  | 420,50      |      | 1                |
| 106044  | MFD-TP12-NI-A       | Modulo di I/O da 6DI (2 AI PT + 2 AI 0-10V), 4 DO a transistor  | 420,50      |      | 1                |
| 106045  | MFD-TAP13-PTA       | Modulo di I/O da 6DI (2 AI PT + 2 AI 0-10V), 4 DO a transistor, 1 AO (0-10V)  | 420,50      |      | 1                |
| 106046  | MFD-TAP13-PTB       | Modulo di I/O da 6DI (2 AI PT + 2 AI 0-10V), 4 DO a transistor, 1 AO (0-10V)  | 483,00      |      | 1                |
| 106047  | MFD-TAP13-NI-A      | Modulo di I/O da 6DI (2 AI NI + 2 AI 0-10V), 4 DO a transistor, 1 AO (0-10V)  | 483,00      |      | 1                |
| <b>MODULI DI ESPANSIONE LOCALE EASY-LINK</b>  |                     |   |             |      |                  |
| Espansioni I/O digitali per EASY 700-800-EASY SAFETY-MFD Titan e EASY CONTROL       |                     |   |             |      |                  |
| 232186  | EASY202-RE          | Modulo di espansione EASY/MFD da 2DO a relè per per EASY 7./8./ES4P/MFD-CP8.../EC4P.  | 7700        |      | 1                |
| 114293  | EASY410-DC-RE       | Modulo di espansione 24 Vdc 6DI, 4DO a relè per EASY 7./8./ES4P/MFD-CP8.../EC4P.  | 17750       |      | 1                |
| 114294  | EASY410-DC-TE       | Modulo di espansione 24 Vdc 6DI, 4DO a transistor per EASY 7./8./ES4P/MFD-CP8.../EC4P.  | 17750       |      | 1                |
| 212314  | EASY618-AC-RE       | Modulo di espansione 115/230 Vac 12DI, 6DO a relè per EASY 7./8./ES4P/MFD-CP8.../EC4P.  | 289,50      |      | 1                |
| 232112  | EASY618-DC-RE       | Modulo di espansione 24 Vdc 12DI, 6DO a relè per EASY 7./8./ES4P/MFD-CP8.../EC4P.   | 289,50      |      | 1                |
| 212313  | EASY620-DC-TE       | Modulo di espansione 24 Vdc 12DI, 6DO a transistor per EASY 7./8./ES4P/MFD-CP8.../EC4P.   | 289,50      |      | 1                |
| Espansioni I/O analogici-digitali per EASY 800-EASY SAFETY-MFD Titan e EASY CONTROL |                     |   |             |      |                  |
| 114295  | EASY406-DC-ME       | Modulo di espansione 2AI (0-10V o 0-20 mA o PT100) o in alternativa 2DI, 1DI, 1AO (0-10V), 2DO transistor da 1A, per EASY 8./ES4P/MFD-CP8.../EC4P.                    | 319,5       |      | 1                |
| 116567  | EASY411-DC-ME       | Modulo di espansione 6AI (2 da 0-10V + 2 da 0-20 mA + 2 PT100) o in alternativa 2DI + 4 AI, 1DI, 2AO (0-10V), 2DO transistor da 1A, per EASY 8./ES4P/MFD-CP8.../EC4P. | 625,00      |      | 1                |
| Espansioni di comunicazione per EASY 700-800-EASY SAFETY-MFD Titan e EASY CONTROL   |                     |   |             |      |                  |
| 212315  | EASY200-EASY        | Modulo di comunicazione per EASY 7./8./ES4P/MFD-CP8.../EC4P   |             |      |                  |
|   |                     | adatto a remotare espansioni di I/O locali (12DI+6DO)   | 76,5        |      | 1                |
| 212316  | EASY204-DP          | Modulo di comunicazione per Profibus DP SLAVE per EASY 7./8./ES4P/MFD-CP8.../EC4P.  | 430,00      |      | 1                |
| 221536  | EASY205-ASI         | Modulo di comunicazione per AS-Interface per EASY 7./8./ES4P/MFD-CP8.../EC4P.   | 158,00      |      | 1                |
| 233540  | EASY222-DN          | Modulo di comunicazione per Device-NET SLAVE per EASY 7./8./ES4P/MFD-CP8.../EC4P.   | 396,00      |      | 1                |
| 233539  | EASY221-CO          | Modulo di comunicazione per Can-Open SLAVE per EASY 7./8./ES4P/MFD-CP8.../EC4P.   | 396,00      |      | 1                |
| 101520  | EASY209-SE          | Modulo di comunicazione Ethernet per EASY 5./7./8./ES4P/MFD Titan   | 467,50      |      | 1                |
| <b>MODULI DI ESPANSIONE DECENTRATA CAN-Open BUS SYSTEM</b>                          |                     |   |             |      |                  |
| Espansioni I/O digitali per EASY CONTROL  |                     |   |             |      |                  |
| 114296  | EC4E-221-6D4R1      | Modulo di espansione CAN-Open indirizzabile 24 Vdc 6DI, 4DO a relè espandibile localmente (EASY-LINK)   | 236,00      |      | 1                |
| 114297  | EC4E-221-6D4T1      | Modulo di espansione CAN-Open indirizzabile 24 Vdc 6DI, 4DO a transistor espandibile localmente (EASY-LINK)   | 236,00      |      | 1                |
| <b>SOFTWARE DI PROGRAMMAZIONE EASY-EASY SAFETY-MFD Titan e EASY CONTROL</b>         |                     |   |             |      |                  |
| 266040  | EASY-SOFT-PRO       | Software di programmazione per EASY 4./5./6./7./8./MFD Titan  | 172,50      |      | 1                |
| 284545  | EASY-SOFT-BASIC     | Software di programmazione per EASY 4./5./6./7./  | 66,50       |      | 1                |
| 142562  | SW-XSOFTCODESYS-2-S | Software di programmazione CODESYS per PLC serie EC4P., XC., XV., XN., installazione su singola postazione  | 569,00      |      | 1                |
| 142583  | SW-XSOFTCODESYS-2-M | Software di programmazione CODESYS per PLC serie EC4P., XC., XV., XN., installazione su più postazioni  | 1909,00     |      | 1                |
| 111460  | ESP-SOFT            | Software di programmazione per EASYSAFETY serie ES4P.   | 274,50      |      | 1                |
| <b>ALIMENTATORI PER EASY-EASY SAFETY-MFD Titan e EASY CONTROL</b>                   |                     |   |             |      |                  |
| 229424  | EASY200-POW         | Alimentatore switching 110-240 Vac / 24 Vdc 0,35A + 12 Vdc 20 mA EASY design  | 74,00       |      | 1                |
| 212319  | EASY400-POW         | Alimentatore switching 110-240 Vac / 24 Vdc 1,25A EASY design   | 122,50      |      | 1                |
| 110940  | EASY430-POW         | Alimentatore switching 110-240 Vac / 24 Vdc 1,25A EASY design   | 114,50      |      | 1                |
| 110941  | EASY500-POW         | Alimentatore switching 110-240 Vac / 24 Vdc 2,5A EASY design  | 149,50      |      | 1                |
| 262399  | EASY600-POW         | Alimentatore switching 110-240 Vac / 24 Vdc 4,2A EASY design  | 190,00      |      | 1                |
| <b>ACCESSORI PER EASY-EASY SAFETY e MFD Titan</b>                                   |                     |   |             |      |                  |
| Manuali utente  |                     |   |             |      |                  |
| 70000253  | AWB2528-1508-I      | Manuale utente per EASY 5./7. in Italiano   | 26,50       |      | 1                |
| 2004974   | AWB2528-1423-I      | Manuale utente per EASY 8., in Italiano   | 26,50       |      | 1                |
| 2005434   | AWB2528-1480-I      | Manuale utente per MFD Titan in Italiano  | 26,50       |      | 1                |
| 121079  | AWB2528-1599-I      | Manuale utente per EASY SAFETY ES4P. in Italiano  | 96,00       |      | 1                |
| Moduli di memoria   |                     |   |             |      |                  |
| 270884  | EASY-M-32K          | Modulo di memoria da 32K per back-up programma per EASY 5./7.   | 40,00       |      | 1                |
| 256279  | EASY-M-256K         | Modulo di memoria da 256K per back-up programma per EASY 8./MFD-CP8..   | 62,50       |      | 1                |
| 134969  | EASY-M-512K         | Modulo di memoria da 512K per back-up programma per MFD-CP10..  | 76,00       |      | 1                |
| 106409  | EU4A-MEM-CARD2      | Modulo di memoria per EASY CONTROL  | 98,00       |      | 1                |
| 111461  | ES4A-MEM-CARD1      | Modulo di memoria per EASY SAFETY   | 64,50       |      | 1                |
| Cavi di programmazione  |                     |   |             |      |                  |
| 202409  | EASY-PC-CAB         | Cavo di programmazione seriale per EASY 5./7.   | 111,50      |      | 1                |
| 256277  | EASY800-PC-CAB      | Cavo di programmazione seriale per EASY8./ES4P/MFD-CP8.. Lunghezza 2 mt.  | 129,50      |      | 1                |
| 262186  | XTSUB-D/RJ45        | Cavo di programmazione seriale per EASY CONTROL   | 115,50      |      | 1                |
| 107926  | EASY-USB-CAB        | Cavo di programmazione USB per EASY 5./7.   | 151,50      |      | 1                |
| 106408  | EASY800-USB-CAB     | Cavo di programmazione USB per EASY8./ES4P/MFD-CP8./EC4P.   | 151,50      |      | 1                |
| 115735  | EU4A-RJ45-USB-CAB1  | Cavo di programmazione USB per EC4P.  | 180,50      |      | 1                |
| Cavi di comunicazione ed accessori  |                     |   |             |      |                  |
| 167651  | EASY800-BLT-ADP     | Adattatore Bluetooth per EASY8./ES4P/EC4P/MFD-CP8..   | 222,50      | N    | 1                |
| 256283  | EASY-NT-30          | Cavo interconnessione rete EASY-NET per EASY 8./ES4P/MFD-CP8-NT/EC4P  |             |      |                  |
|   |                     | completo di connettori crimpati. Lunghezza 0,3 mt   | 13,00       |      | 5                |
| 256284  | EASY-NT-80          | Cavo interconnessione rete EASY-NET per EASY 8./ES4P/MFD-CP8-NT/EC4P  |             |      |                  |
|   |                     | completo di connettori crimpati. Lunghezza 0,8 mt   | 22,00       |      | 3                |
| 256285  | EASY-NT-150         | Cavo interconnessione rete EASY-NET per EASY 8./ES4P/MFD-CP8-NT/EC4P  |             |      |                  |
|   |                     | completo di connettori crimpati. Lunghezza 1,5 mt   | 32,50       |      | 2                |
| 256286  | EASY-NT-CAB         | Matassa di cavo dati rete EASY-NET per EASY 8./ES4P/MFD-CP8-NT/EC4P 4 conduttori (4X0,18 mm, intrecciato a coppie, AWG 26). Lunghezza 100 mt                          | 258,50      |      | 1                |
| 256281  | EASY-NT-R           | Resistenze di terminazione BUS, complete di connettori EASY-NET. Prezzo riferito al singolo pezzo.  | 19,50       |      | 2                |
| 256280  | EASY-NT-RJ45        | Connettori BUS per reti EASY-NET. Prezzo riferito al singolo pezzo.   | 3,50        |      | 10               |
| 256282  | EASY-RJ45-TOOL      | Utensile per crimpare connettori RJ45 8 pin   | 516,50      |      | 1                |
| 265287  | MFD-800-CAB         | Cavo per comunicazione seriale 2mt. preconfezionato per EASY8./ES4P/MFD-Titan   |             |      |                  |
| 266041  | MFD-800-CAB5        | Cavo per comunicazione seriale 5mt. preconfezionato per EASY8./ES4P/MFD-Titan   | 150,50      |      | 1                |
| 280886  | MFD-CP4-500-CAB5    | Cavo di ricambio per collegamento easy 500/700 ed MFD-CP4-500 lungh. 5mt.   | 84,50       |      | 1                |
| 280887  | MFD-CP4-800-CAB5    | Cavo di ricambio per collegamento easy800 ed MFD-CP4-800 lungh. 5mt.  | 84,50       |      | 1                |
| 286079  | EASY800-MO-CAB      | Cavo per collegamento seriale EASY8./ES4P. con Modem o stampante  | 162,00      |      | 1                |
| 231168  | EASY256-HCI         | Modulo per incremento corrente d'ingresso per AC DI   | 48,50       |      | 1                |
| 221607  | EASYLINK-DS         | Spina di collegamento EASYLINK delle unità base EASY 7./8./ES4P/MFD-CP8.../EC4P ai moduli di espansione/comunicazione   | 7,50        |      | 1                |
| Accessori per installazione   |                     |   |             |      |                  |
| 233780  | SKFFF4              | Coperchio IP65 per montaggio EASY 5.. su pannello   | 28,00       |      | 1                |
| 233781  | SKFFF6              | Coperchio IP65 per montaggio EASY 7.. su pannello   | 32,50       |      | 1                |
| 233782  | SKFFHA              | Accessori per installazione EASY su pannello  | 11,00       |      | 1                |

| Codice                        | Tipo                | Descrizione  | Prezzo<br>€ | Note | Conf.<br>[pezzi] |
|-------------------------------|---------------------|--|-------------|------|------------------|
| 265258                        | MFD-XM-80           | Membrana di protezione trasparente per display MFD-80...   | 45,50       |      | 1                |
| 265259                        | MFD-XS-80           | Calotta di protezione trasparente per display MFD-80...  | 45,50       |      | 1                |
| 274090                        | MFD-TS-144          | Guida DIN con foratura specifica per MFD Titan.<br>Adatta per alloggiamento espansione locale slim (2 moduli)                  | 10,50       |      | 1                |
| <b>Moduli per simulazione</b> |                     |  |             |      |                  |
| 116953                        | ES4A-221-DMX-SIM    | Modulo per simulazione ingressi/uscite per EASY SAFETY ES4P.   | 236,00      |      | 1                |
| <b>STARTER KIT</b>            |                     |  |             |      |                  |
| 116562                        | EASY-BOX-512-AC-USB | Starter-Kit BOX EASY, con EASY512AC-RC, EASY-USB-CAB, EASYSOFTBASIC, e valigetta portautensili in plastica                     | 440,00      |      | 1                |
| 116563                        | EASY-BOX-512-DC-USB | Starter-Kit BOX EASY, con EASY512DC-RC, EASY-USB-CAB, EASYSOFTBASIC, EASY500-POW e valigetta portautensili in plastica         | 490,50      |      | 1                |
| 116564                        | EASY-BOX-719-AC-USB | Starter-Kit BOX EASY, con EASY719AC-RC, EASY-USB-CAB, EASYSOFTBASIC e valigetta portautensili in plastica                      | 515,50      |      | 1                |
| 116565                        | EASY-BOX-721-DC-USB | Starter-Kit BOX EASY, con EASY721DC-TC, EASY-USB-CAB, EASYSOFTBASIC, EASY500-POW e valigetta portautensili in plastica         | 576,00      |      | 1                |
| 116560                        | EASY-BOX-819-AC-USB | Starter-Kit BOX EASY, con EASY819AC-RC, EASY800-USB-CAB, EASYSOFTPRO e valigetta portautensili in plastica                     | 683,00      |      | 1                |
| 116561                        | EASY-BOX-822-DC-USB | Starter-Kit BOX EASY, con EASY822DC-TC, EASY800-USB-CAB, EASYSOFTPRO, EASY500-POW e valigetta portautensili in plastica        | 752,00      |      | 1                |
| 116566                        | MFD-KIT-USB         | Starter-Kit BOX MFD-Titan con MFD-80B, MFD-CP8-NT, MFD-R16, EASY800-USB-CAB, EASYSOFTPRO e valigetta portautensili in plastica | 928,00      |      | 1                |
| 106410                        | EC4P-BOX-221-MTXD   | Starter-Kit BOX EASY CONTROL con EC4P-221-MTXD1, ECP-SOFT, XT-SUB-D/RJ45 e valigetta portautensili in plastica                 | 998,50      |      | 1                |
| 115126                        | ES4P-BOX-221-DMXD1  | Starter-Kit BOX EASY SAFETY, con ES4P-221-DMXD1, ESP-SOFT, EASYSOFTPRO, EASY800-USB-CAB  | 1.065,50    |      | 1                |

I/O REMOTATI XI/ON  
Composizione del sistema

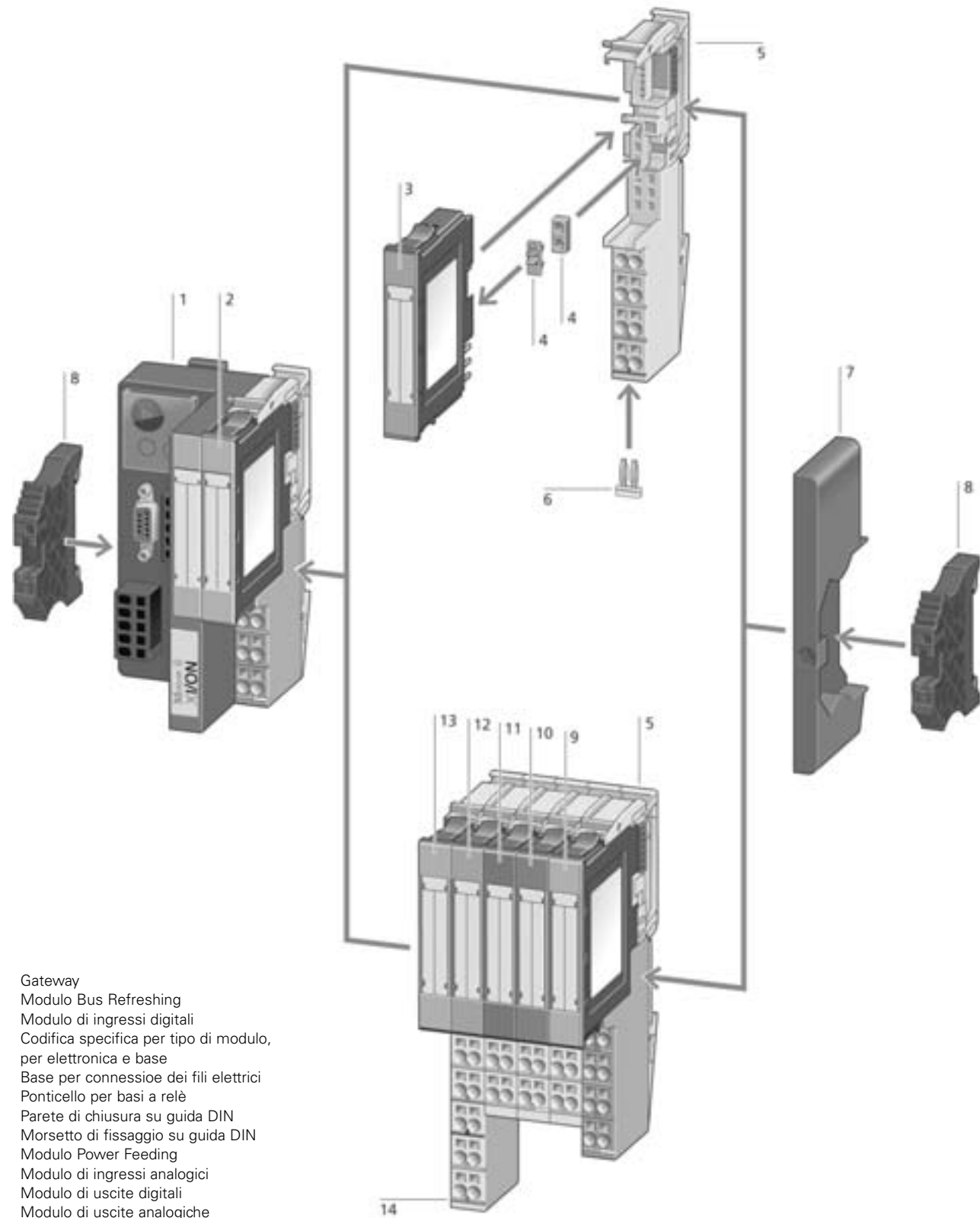

- 1 Gateway
- 2 Modulo Bus Refreshing
- 3 Modulo di ingressi digitali
- 4 Codifica specifica per tipo di modulo, per elettronica e base
- 5 Base per connessione dei fili elettrici
- 6 Ponticello per basi a relè
- 7 Parete di chiusura su guida DIN
- 8 Morsetto di fissaggio su guida DIN
- 9 Modulo Power Feeding
- 10 Modulo di ingressi analogici
- 11 Modulo di uscite digitali
- 12 Modulo di uscite analogiche
- 13 Modulo di uscite relè
- 14 Codifica colorata per basi



| Codice   | Tipo                   | Descrizione  | Prezzo<br>€ | Note | Conf.<br>[pezzi] |
|--|------------------------|--|-------------|------|------------------|
| <b>I/O REMOTATI MODULI XI/ON</b>                         |                        |  |             |      |                  |
| 140157   | XN-PLC-CANOPEN         | Gateway programmabile PLC con bus refresh integrato<br>Gateway programmabile CANopen con bus-refresh integrato con<br>128 Kbyte RAM per prg e 96 Kbyte per dati - 0,5ms/Kistruz. | 758,50      |      | 1                |
| 140155   | XN-GWBR-CANOPEN        | Gateway standard senza bus refresh integrato   | 619,50      |      | 1                |
| 140162   | XN-GWBR-MODBUS-TCP     | Gateway per Ethernet con protocollo Modbus-TCP con bus refresh integrato   | 1.065,50    |      | 1                |
| 140156   | XN-GWBR-DNET           | Gateway per DeviceNet con bus refresh integrato  | 619,50      |      | 1                |
| 148561   | XN-GWBR-DPV1           | Gateway per Profibus-DP DPV1 9,6-12 Mbaud con bus refresh integrato  | 540,50      |      | 1                |
| <b>Gateway serie "ECO" con bus refresh integrato</b>     |                        |  |             |      |                  |
| 140044   | XNE-GWBR-CANOPEN       | Gateway per CANopen con bus refresh integrato  | 309,00      |      | 1                |
| 140045   | XNE-GWBR-PBDP          | Gateway per Profibus-DP DPV0 DPV1 9,6-12 Mbaud con bus refresh integrato   | 344,50      |      | 1                |
| 152279   | XNE-GWBR-2ETH-MB       | Gateway per Ethernet con protocollo Modbus-TCP con bus refresh integrato   | 407,00      |      | 1                |
| 140047   | XNE-GWBR-2ETH-IP       | Gateway per Ethernet con protocollo Ethernet-IP con bus refresh integrato  | 415,50      |      | 1                |
| <b>Moduli di alimentazione e relative basi</b>           |                        |  |             |      |                  |
| 140071   | XN-BR-24VDC-D          | Modulo Bus Refereshing 24 Vdc con diagnostica  | 166,00      |      | 1                |
| 140074   | XN-P3T-SBB             | Base per Bus Refreshing con alimentazione al gateway a molla   | 19,00       |      | 1                |
| 140085   | XN-P3S-SBB             | Base per Bus Refreshing con alimentazione al gateway a vite  | 19,00       |      | 1                |
| 140076   | XN-P4T-SBBC            | Base per Bus Refreshing per alimentazione al gateway a molla   | 22,50       |      | 1                |
| 140087   | XN-P4S-SBBC            | Base per Bus Refreshing per alimentazione al gateway a vite  | 22,50       |      | 1                |
| 140073   | XN-P3T-SBB-B           | Base per Bus Refreshing nella stazione a molla   | 19,00       |      | 1                |
| 140075   | XN-P4T-SBBC-B          | Base per Bus Refreshing nella stazione a molla   | 21,00       |      | 1                |
| 140086   | XN-P4S-SBBC-B          | Base per Bus Refreshing nella stazione a vite  | 21,00       |      | 1                |
| 140070   | XN-PF-24Vdc-D          | Modulo Power Feeding 24 Vdc con diagnostica  | 36,00       |      | 1                |
| 140072   | XN-PF-120/230VAC-D     | Modulo Power Feeding 120/230 Vac con diagnostica   | 103,00      |      | 1                |
| 140074   | XN-P3T-SBB             | Base per XI/ON con alimentazione al gateway a molla  | 19,00       |      | 1                |
| 140085   | XN-P3S-SBB             | Base per Bus Refr. con alimentazione al gateway a vite   | 19,00       |      | 1                |
| 140076   | XN-P4T-SBBC            | Base per Bus Refr. per alimentazione al gateway a molla  | 22,50       |      | 1                |
| 140087   | XN-P4S-SBBC            | Base per Bus Refr. per alimentazione al gateway a vite   | 22,50       |      | 1                |
| <b>Moduli digitali di ingresso e relative basi</b>       |                        |  |             |      |                  |
| 140056   | XN-2DI-24Vdc-P         | 2 ingressi digitali 24 Vdc positive switching  | 43,50       |      | 1                |
| 140057   | XN-2DI-24Vdc-N         | 2 ingressi digitali 24 Vdc negative switching  | 43,50       |      | 1                |
| 140058   | XN-2DI-120/230Vac-P    | 2 ingressi digitali 120/230 Vac positive switching   | 72,00       |      | 1                |
| 140077   | XN-S3T-SBB             | Base per connessione a 3-fili (Segnale,+,) a molla   | 18,00       |      | 1                |
| 140088   | XN-S3S-SBB             | Base per connessione a 3-fili (Segnale,+,) a vite  | 18,00       |      | 1                |
| 140078   | XN-S4T-SBBC            | Base per connessione 4-fili (Segnale,+,C) a molla  | 21,00       |      | 1                |
| 140089   | XN-S4S-SBBC            | Base per connessione 4-fili (Segnale,+,C) a vite   | 21,00       |      | 1                |
| 140052   | XN-4DI-24Vdc-P         | 4 ingressi digitali 24 Vdc positive switching  | 64,50       |      | 1                |
| 140059   | XN-4DI-24Vdc-N         | 4 ingressi digitali 24 Vdc negative switching  | 64,50       |      | 1                |
| 140081   | XN-S4T-SBBS            | Base per connessione 4-fili (Segnale,Shield,24V) a molla   | 21,00       |      | 1                |
| 140092   | XN-S4S-SBBS            | Base per connessione 4-fili (Segnale,Shield,24V) a vite  | 21,00       |      | 1                |
| 140082   | XN-S6T-SBBSBB          | Base per connessione a 3-fili (Segnale,+,) a molla   | 25,50       |      | 1                |
| 140093   | XN-S6S-SBBSBB          | Base per connessione a 3-fili (Segnale,+,) a vite  | 25,50       |      | 1                |
| 140142   | XN-16DI-24VDC-0.5A-P   | 16 ingressi digitali 24 Vdc positive switching   | 213,00      |      | 1                |
| 140147   | XN-32DI-24VDC          | 32 ingressi digitali 24 Vdc positive switching   | 414,00      |      | 1                |
| 140133   | XN-B3T-SBB             | Base per connessione a 3-fili (Segnale,+,) a molla   | 113,00      |      | 1                |
| 140137   | XN-B3S-SBB             | Base per connessione a 3-fili (Segnale,+,) a vite  | 113,00      |      | 1                |
| 140135   | XN-B4T-SBBC            | Base per connessione a 4-fili (Segnale,+,) a molla   | 116,50      |      | 1                |
| 140139   | XN-B4S-SBBC            | Base per connessione a 4-fili (Segnale,+,) a vite  | 116,50      |      | 1                |
| 140136   | XN-B6T-SBBSBB          | Base per connessione a 3-fili (Segnale,+,) a molla   | 166,00      |      | 1                |
| 140140   | XN-B6S-SBBSBB          | Base per connessione a 3-fili (Segnale,+,) a vite  | 166,00      |      | 1                |
| <b>Moduli digitali di ingresso serie "ECO"</b>           |                        |  |             |      |                  |
| 140035   | XNE-8DI-24VDC-P        | 8 ingressi digitali 24 Vdc positive switching ECO  | 125,50      |      | 1                |
| 140040   | XNE-16DI-24VDC-P       | 16 ingressi digitali 24Vdc positive switching ECO  | 206,50      |      | 1                |
| <b>Moduli digitali di uscita statici e relative basi</b> |                        |  |             |      |                  |
| 140055   | XN-2DO-24Vdc-2A-P      | 2 uscite digitali 24 Vdc, 2A positive switching  | 116,00      |      | 1                |
| 140079   | XN-S3T-SBC             | Base per connessione 3-fili (Segnale,+,C) a molla  | 18,00       |      | 1                |
| 140090   | XN-S3S-SBC             | Base per connessione 3-fili (Segnale,+,C) a vite   | 18,00       |      | 1                |
| 140080   | XN-S4T-SBCS            | Base per connessione 4-fili (Segnale,+,C,+) a molla  | 21,00       |      | 1                |
| 140053   | XN-2DO-24Vdc-0.5A-P    | 2 uscite digitali 24 Vdc, 0.5A positive switching  | 48,00       |      | 1                |
| 140079   | XN-S3T-SBC             | Base per connessione 3-fili (Segnale,+,C) a molla  | 18,00       |      | 1                |
| 140090   | XN-S3S-SBC             | Base per connessione 3-fili (Segnale,+,C) a vite   | 18,00       |      | 1                |
| 140080   | XN-S4T-SBCS            | Base per connessione 4-fili (Segnale,+,C,+) a molla  | 21,00       |      | 1                |
| 140060   | XN-2DO-24Vdc-0.5A-N    | 2 uscite digitali 24 Vdc, 0.5A negative switching  | 54,50       |      | 1                |
| 140079   | XN-S3T-SBC             | Base per connessione 3-fili (Segnale,+,C) a molla  | 18,00       |      | 1                |
| 140090   | XN-S3S-SBC             | Base per connessione 3-fili (Segnale,+,C) a vite   | 18,00       |      | 1                |
| 140150   | XN-2DO-120/230Vac-0.5A | 2 uscite digitali 120/230 Vac 0.5A positive switching  | 173,50      |      | 1                |
| 140079   | XN-S3T-SBC             | Base per connessione 3-fili (Segnale,+,C) a molla  | 18,00       |      | 1                |
| 140090   | XN-S3S-SBC             | Base per connessione 3-fili (Segnale,+,C) a vite   | 18,00       |      | 1                |
| 140080   | XN-S4T-SBCS            | Base per connessione 4-fili (Segnale,+,C,+) a molla  | 21,00       |      | 1                |
| 140091   | XN-S4S-SBCS            | Base per connessione 4-fili (Segnale,+,C,+) a vite   | 21,00       |      | 1                |
| 140148   | XN-4DO-24Vdc-0.5A-P    | 4 uscite digitali 24V DC, 0.5A positive switching  | 88,50       |      | 1                |
| 140083   | XN-S6T-SBCSBC          | Base per connessione a 3-fili (Segnale,+,C) a molla  | 28,00       |      | 1                |
| 140094   | XN-S6S-SBCSBC          | Base per connessione a 3-fili (Segnale,+,C) a vite   | 30,00       |      | 1                |
| 140141   | XN-16DO-24Vdc-0.5A-P   | 16 uscite digitali 24 Vdc, 0.5A positive switching   | 293,50      |      | 1                |
| 140134   | XN-B3T-SBC             | Base per connessione 3-fili (Segnale,+,C) a molla  | 113,00      |      | 1                |
| 140138   | XN-B3S-SBC             | Base per connessione 3-fili (Segnale,+,C) a vite   | 113,00      |      | 1                |
| 140161   | XN-32DO-24VDC-0.5A-P   | 32 uscite digitali 24 Vdc, 0.5A positive switching   | 513,00      |      | 1                |
| 140159   | XN-B6T-SBCSBC          | Base per connessione a 3-fili (Segnale,+,) a molla   | 262,50      |      | 1                |
| 140160   | XN-B6S-SBCSBC          | Base per connessione a 3-fili (Segnale,+,) a vite  | 262,50      |      | 1                |
| <b>Moduli digitali di uscita statici serie "ECO"</b>     |                        |  |             |      |                  |
| 140036   | XNE-8DO-24VDC-0.5A-P   | 8 uscite digitali 24 Vdc 0.5 A positive switching ECO  | 148,00      |      | 1                |
| 140039   | XNE-16DO-24VDC-0.5A-P  | 16 uscite digitali 24 Vdc 0.5 A positive switching ECO   | 242,00      |      | 1                |
| <b>Moduli digitali di uscita a relè e relative basi</b>  |                        |  |             |      |                  |
| 140061   | XN-2DO-R-NC            | 2 uscite digitali a relay con contatto NC  | 100,50      |      | 1                |
| 140081   | XN-S4T-SBBS            | Base per relay non ponticellati a molla  | 21,00       |      | 1                |
| 140092   | XN-S4S-SBBS            | Base per connessione 4-fili (Segnale,+,Shield,24V) a vite  | 21,00       |      | 1                |
| 140080   | XN-S4T-SBCS            | Base per relay ponticellati a molla  | 21,00       |      | 1                |
| 140062   | XN-2DO-R-NO            | 2 uscite digitali a relay con contatto NO  | 100,50      |      | 1                |
| 140081   | XN-S4T-SBBS            | Base per relay non ponticellati a molla  | 21,00       |      | 1                |
| 140092   | XN-S4S-SBBS            | Base per connessione 4-fili (Segnale,+,Shield,24V) a vite  | 21,00       |      | 1                |
| 140080   | XN-S4T-SBCS            | Base per relay ponticellati a molla  | 21,00       |      | 1                |
| 140054   | XN-2DO-R-CO            | 2 uscite digitali a relay con contatto CO (in scambio)   | 100,50      |      | 1                |
| 140081   | XN-S4T-SBBS            | Base per relay non ponticellati a molla  | 21,00       |      | 1                |
| 140092   | XN-S4S-SBBS            | Base per connessione 4-fili (Segnale,+,Shield,24V) a vite  | 21,00       |      | 1                |
| <b>Moduli di ingresso analogici e relative basi</b>      |                        |  |             |      |                  |
| 140063   | XN-1AI-I(0/4...20mA)   | 1 ingresso analogico in corrente 0/4...20mA  | 262,50      |      | 1                |

| Codice                                   | Tipo                     | Descrizione   | Prezzo<br>€ | Note | Conf.<br>[pezzi] |
|--|--------------------------|---|-------------|------|------------------|
| 140077                                   | XN-S3T-SBB               | Base per connessione 3-fili (Segnale, Shield) a molla                                       | 18,00       |      | 1                |
| 140088                                   | XN-S3S-SBB               | Base per connessione a 3-fili (Segnale,+) a vite  | 18,00       |      | 1                |
| 140081                                   | XN-S4T-SBBS              | Base per connessione 4-fili (Segnale, Shield,24V) a molla                                   | 21,00       |      | 1                |
| 140092                                   | XN-S4S-SBBS              | Base per connessione 4-fili (Segnale, Shield,24V) a vite                                    | 21,00       |      | 1                |
| 140144                                   | XN-2AI-I(0/4...20MA)     | 2 ingressi analogico in corrente 0/4...20mA   | 428,50      |      | 1                |
| 140077                                   | XN-S3T-SBB               | Base per connessione 3-fili (Segnale, Shield) a molla                                       | 18,00       |      | 1                |
| 140088                                   | XN-S3S-SBB               | Base per connessione a 3-fili (Segnale,+) a vite  | 18,00       |      | 1                |
| 140081                                   | XN-S4T-SBBS              | Base per connessione 4-fili (Segnale, Shield,24V) a molla                                   | 21,00       |      | 1                |
| 140092                                   | XN-S4S-SBBS              | Base per connessione 4-fili (Segnale, Shield,24V) a vite                                    | 21,00       |      | 1                |
| 140064                                   | XN-1AI-U(-10/0...+10V)   | 1 ingresso analogico in tensione -10/0...+10V   | 284,00      |      | 1                |
| 140077                                   | XN-S3T-SBB               | Base per connessione 3-fili (Segnale, Shield) a molla                                       | 18,00       |      | 1                |
| 140088                                   | XN-S3S-SBB               | Base per connessione a 3-fili (Segnale,+) a vite  | 18,00       |      | 1                |
| 140081                                   | XN-S4T-SBBS              | Base per connessione 4-fili (Segnale, Shield,24V) a molla                                   | 21,00       |      | 1                |
| 140092                                   | XN-S4S-SBBS              | Base per connessione 4-fili (Segnale, Shield,24V) a vite                                    | 21,00       |      | 1                |
| 140145                                   | XN-2AI-U(-10/0...+10VDC) | 2 ingressi analogico in tensione -10/0...+10V   | 428,50      |      | 1                |
| 140077                                   | XN-S3T-SBB               | Base per connessione 3-fili (Segnale, Shield) a molla                                       | 18,00       |      | 1                |
| 140088                                   | XN-S3S-SBB               | Base per connessione a 3-fili (Segnale,+) a vite  | 18,00       |      | 1                |
| 140081                                   | XN-S4T-SBBS              | Base per connessione 4-fili (Segnale, Shield,24V) a molla                                   | 21,00       |      | 1                |
| 140092                                   | XN-S4S-SBBS              | Base per connessione 4-fili (Segnale, Shield,24V) a vite                                    | 21,00       |      | 1                |
| 140158                                   | XN-4AI-U/I               | 4 ingressi analogici corrente 4-20 mA o tensione -10/0...+10V                               | 500,00      |      | 1                |
| 140083                                   | XN-S6T-SBCSBC            | Base per connessione a 3-fili (Segnale, C) a molla  | 28,00       |      | 1                |
| 140094                                   | XN-S6S-SBCSBC            | Base per connessione a 3-fili (Segnale, C) a vite   | 30,00       |      | 1                |
| 140067                                   | XN-2AI-PT/NI-2/3         | 2 ingressi analogici per PT 100   | 463,50      |      | 1                |
| 140077                                   | XN-S3T-SBB               | Base per connessione 3-fili (Segnale, Shield) a molla                                       | 18,00       |      | 1                |
| 140088                                   | XN-S3S-SBB               | Base per connessione a 3-fili (Segnale,+) a vite  | 18,00       |      | 1                |
| 140081                                   | XN-S4T-SBBS              | Base per connessione 4-fili (Segnale, Shield,24V) a molla                                   | 21,00       |      | 1                |
| 140092                                   | XN-S4S-SBBS              | Base per connessione 4-fili (Segnale, Shield,24V) a vite                                    | 21,00       |      | 1                |
| 140068                                   | XN-2AI-THERMO-PI         | 2 ingressi analogici per termocoppie  | 471,00      |      | 1                |
| 140084                                   | XN-S4T-SBBS-CJ           | Base per connessione 4-fili (Segnale, Shield,24V) a molla                                   | 38,00       |      | 1                |
| 140095                                   | XN-S4S-SBBS-CJ           | Base per connessione 4-fili (Segnale, Shield,24V) a vite                                    | 38,00       |      | 1                |
| Moduli di ingresso analogici serie "ECO" |                          |   |             |      |                  |
| 140037                                   | XNE-8AI-U/I-4PT/NI       | 8 ingressi analogici configurabili tensione/corrente o 4 ingressi PT/NI comprensivo di base | 446,00      |      | 1                |
| Moduli di uscita analogici e basi        |                          |   |             |      |                  |
| 140065                                   | XN-1AO-I(0/4...20mA)     | 1 uscita analogica in corrente 0/4...20mA   | 278,00      |      | 1                |
| 140077                                   | XN-S3T-SBB               | Base per connessione 3-fili (Segnale, Shield) a molla                                       | 18,00       |      | 1                |
| 140088                                   | XN-S3S-SBB               | Base per connessione a 3-fili (Segnale,+) a vite  | 18,00       |      | 1                |
| 140146                                   | XN-2AO-I(0/4...20MA)     | 2 uscite analogiche in corrente 0/4...20mA  | 434,00      |      | 1                |
| 140077                                   | XN-S3T-SBB               | Base per connessione 3-fili (Segnale, Shield) a molla                                       | 18,00       |      | 1                |
| 140088                                   | XN-S3S-SBB               | Base per connessione a 3-fili (Segnale,+) a vite  | 18,00       |      | 1                |
| 140066                                   | XN-2AO-U(-10/0...+10V)   | 2 uscite analogiche in tensione -10/0...+10V  | 425,00      |      | 1                |
| 140077                                   | XN-S3T-SBB               | Base per connessione 3-fili (Segnale, Shield) a molla                                       | 18,00       |      | 1                |
| 140088                                   | XN-S3S-SBB               | Base per connessione a 3-fili (Segnale,+) a vite  | 18,00       |      | 1                |
| 140034                                   | XNE-4AO-U/I              | 4 uscite analogiche configurabili tensione/corrente comprensivo di base                     | 411,50      |      | 1                |
| Moduli tecnologici                       |                          |   |             |      |                  |
| 140069                                   | XN-1CNT-24VDC            | 1 Canale counter per encoder incrementale   | 435,00      |      | 1                |
| 140081                                   | XN-S4T-SBBS              | Base per connessione 4-fili (Segnale, Shield,24V) a molla                                   | 21,00       |      | 1                |
| 140092                                   | XN-S4S-SBBS              | Base per connessione 4-fili (Segnale, Shield,24V) a vite                                    | 21,00       |      | 1                |
| 140153                                   | XN-1SSI                  | 1 Canale counter SSI per encoder assoluto   | 414,00      |      | 1                |
| 140081                                   | XN-S4T-SBBS              | Base per connessione 4-fili (Segnale, Shield,24V) a molla                                   | 21,00       |      | 1                |
| 140092                                   | XN-S4S-SBBS              | Base per connessione 4-fili (Segnale, Shield,24V) a vite                                    | 21,00       |      | 1                |
| 140151                                   | XN-1RS232                | 1 Canale di interfaccia RS 232  | 493,50      |      | 1                |
| 140081                                   | XN-S4T-SBBS              | Base per connessione 4-fili (Segnale, Shield,24V) a molla                                   | 21,00       |      | 1                |
| 140092                                   | XN-S4S-SBBS              | Base per connessione 4-fili (Segnale, Shield,24V) a vite                                    | 21,00       |      | 1                |
| 140152                                   | XN-1RS485/422            | 1 Canale di interfaccia RS485/422   | 493,50      |      | 1                |
| 140081                                   | XN-S4T-SBBS              | Base per connessione 4-fili (Segnale, Shield,24V) a molla                                   | 21,00       |      | 1                |
| 140092                                   | XN-S4S-SBBS              | Base per connessione 4-fili (Segnale, Shield,24V) a vite                                    | 21,00       |      | 1                |
| Moduli tecnologici serie "ECO"           |                          |   |             |      |                  |
| 140043                                   | XNE-1SWIRE               | Modulo SMARTWIRE  | 223,00      |      | 1                |
| 140038                                   | XNE-2CNT-2PWM            | Modulo 2 Canali counter + 2 Canali PWM output   | 420,50      |      | 1                |
| ACCESSORI E SW PER MODULI XI/ON          |                          |   |             |      |                  |
| 140131                                   | XN-LABEL/SCHIEBE         | Foglio di siglatura A5 per moduli elettronici a slice                                       | 7,00        |      | 5                |
| 140132                                   | XN-LABEL/BLOCK           | Foglio di siglatura A5 per moduli elettronici a blocchi                                     | 7,00        |      | 5                |
| 140105                                   | XN-ANBZ-BL               | Codifica colorata blu per basi  | 0,50        |      | 10               |
| 140106                                   | XN-ANBZ-RT               | Codifica colorata rossa per basi  | 0,50        |      | 10               |
| 140107                                   | XN-ANBZ-GN               | Codifica colorata verde per basi  | 0,50        |      | 10               |
| 140108                                   | XN-ANBZ-SW               | Codifica colorata nera per basi   | 0,50        |      | 10               |
| 140109                                   | XN-ANBZ-BR               | Codifica colorata marrone per basi  | 0,50        |      | 10               |
| 140110                                   | XN-ANBZ-RT/BL-BED        | Codifica colorata rossa/blu per basi  | 0,50        |      | 10               |
| 140111                                   | XN-ANBZ-GN/GE-BED        | Codifica colorata verde/gialla per basi   | 0,50        |      | 10               |
| 140112                                   | XN-ANBZ-WV               | Codifica colorata bianca per basi   | 0,50        |      | 10               |
| 140097                                   | XN-QV/1                  | Ponticelli per basi a relay a 1 coppia di poli  | 1,50        |      | 10               |
| 140098                                   | XN-QV/2                  | Ponticelli per basi a relay a 2 coppie di poli  | 1,50        |      | 10               |
| 140099                                   | XN-QV/3                  | Ponticelli per basi a relay a 3 coppie di poli  | 1,50        |      | 10               |
| 140100                                   | XN-QV/4                  | Ponticelli per basi a relay a 4 coppie di poli  | 1,50        |      | 10               |
| 140101                                   | XN-QV/5                  | Ponticelli per basi a relay a 5 coppie di poli  | 1,50        |      | 10               |
| 140102                                   | XN-QV/6                  | Ponticelli per basi a relay a 6 coppie di poli  | 1,50        |      | 10               |
| 140103                                   | XN-QV/7                  | Ponticelli per basi a relay a 7 coppie di poli  | 1,50        |      | 10               |
| 140104                                   | XN-QV/8                  | Ponticelli per basi a relay a 8 coppie di poli  | 1,50        |      | 10               |
| 140114                                   | XN-KO/2                  | Codifica per basi e moduli  | 0,50        |      | 10               |
| 140115                                   | XN-KO/3                  | Codifica per basi e moduli  | 0,50        |      | 10               |
| 140116                                   | XN-KO/4                  | Codifica per basi e moduli  | 0,50        |      | 10               |
| 140117                                   | XN-KO/5                  | Codifica per basi e moduli  | 0,50        |      | 10               |
| 140118                                   | XN-KO/6                  | Codifica per basi e moduli  | 0,50        |      | 10               |
| 140119                                   | XN-KO/8                  | Codifica per basi e moduli  | 0,50        |      | 10               |
| 140120                                   | XN-KO/9                  | Codifica per basi e moduli  | 0,50        |      | 10               |
| 140121                                   | XN-KO/10                 | Codifica per basi e moduli  | 0,50        |      | 10               |
| 140122                                   | XN-KO/11                 | Codifica per basi e moduli  | 0,50        |      | 10               |
| 140123                                   | XN-KO/12                 | Codifica per basi e moduli  | 0,50        |      | 10               |
| 140124                                   | XN-KO/13                 | Codifica per basi e moduli  | 0,50        |      | 10               |
| 140125                                   | XN-KO/14                 | Codifica per basi e moduli  | 0,50        |      | 10               |
| 140126                                   | XN-KO/15                 | Codifica per basi e moduli  | 0,50        |      | 10               |
| 140127                                   | XN-KO/16                 | Codifica per basi e moduli  | 0,50        |      | 10               |
| 140129                                   | XN-ABPL                  | Parete di chiusura su guida DIN   | 2,50        |      | 2                |
| 140236                                   | SCH-1-WINBLOC            | Morsetto metallico per connessione calza metallica per Profibus DP                          | 14,50       |      | 5                |
| 140096                                   | XN-PS2-CABLE             | Cavo di comunicazione per I/O Assistant   | 26,00       |      | 1                |

**CONTROLLORI PROGRAMMABILI XC**  
Composizione del sistema

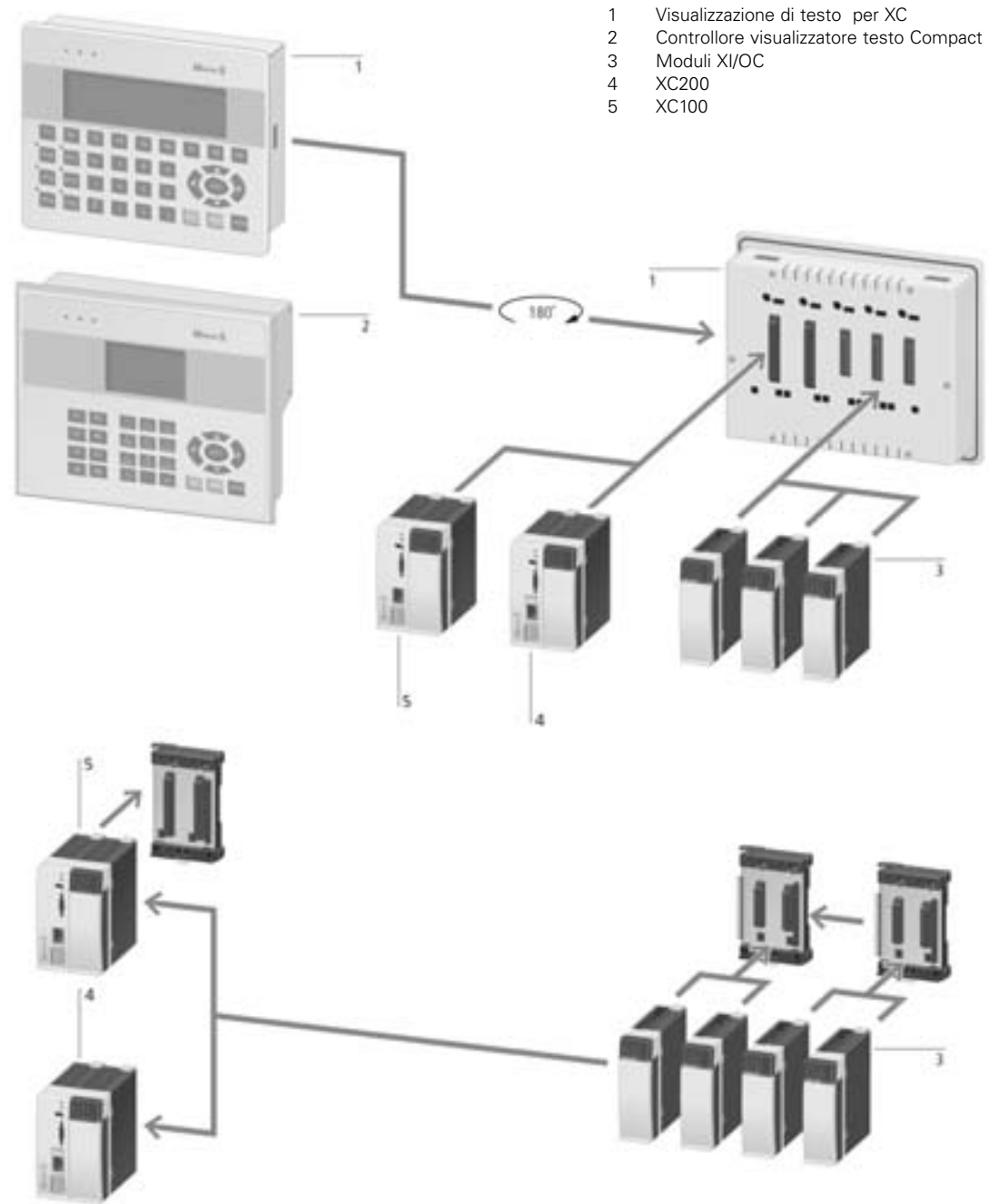

| Codice  | Tipo                        | Descrizione   | Prezzo<br>€ | Note | Conf.<br>[pezzi] |
|---|-----------------------------|---|-------------|------|------------------|
| <b>CONTROLLORI A LOGICA PROGRAMMABILE MODULARI DA GUIDA DIN SERIE XC100 - XC200 - XC150</b> |                             |   |             |      |                  |
| PLC serie XC100 (monotasking)   |                             |   |             |      |                  |
| 262152  | XC-CPU101-C64K-8DI-6DO      | CPU con 64 Kbyte Ram, 8DI e 6DO 24Vdc 0,5A, 1 X RS232, 1 X CAN-Open, 1 x MMC slot   | 663,00      |      | 1                |
| 262146  | XC-CPU101-C128K-8DI-6DO     | CPU con 128 Kbyte Ram, 8DI e 6DO 24Vdc 0,5A, 1 X RS232, 1 X CAN-Open, 1 x MMC slot  | 795,50      |      | 1                |
| 274399  | XC-CPU101-C256K-8DI-6DO     | CPU con 256 Kbyte Ram, 8DI e 6DO 24Vdc 0,5A, 1 X RS232, 1 X CAN-Open, 1 x MMC slot  | 942,50      |      | 1                |
| 289169  | XC-CPU101-FC128K-8DI-6DO    | CPU con 128 Kbyte Ram, 8DI e 6DO 24Vdc 0,5A, 1 X RS232, 1 X Porta a fibra ottica CAN-Open, 1 x MMC slot   | 795,50      | N    | 1                |
| PLC serie XC121 (monotasking)   |                             |   |             |      |                  |
| 290446  | XC-CPU121-2C256K            | CPU con 256 Kbyte Ram, 8DI e 6DO 24Vdc 0,5A, 1 X RS232, 1 X RS232/485, 2 X CAN-Open, 1 x MMC slot   | 657,50      |      | 1                |
| 290450  | XIO-EXT121-1                | Modulo di espansione per XC-CPU-121 con 10 Ingressi digitali a 24 Vdc positive switching (di cui 6 interrupt), 8 Ingressi o Uscite digitali 24 Vdc 0,5 A configurabili, 2 Ingressi analogici 0-10V, 2 Ingressi analogici 0-20 mA, 2 Ingressi analogici Pt100, 2 Uscite analogiche 0-10V | 391,00      |      | 1                |
| PLC serie XC200 (multitasking) con Windows CE   |                             |   |             |      |                  |
| 262155  | XC-CPU201-EC256K-8DI-6DO    | CPU con 512 Kbyte Ram Win CE OS, 8DI e 6DO 24 Vdc 0,5A  | 1.524,50    |      | 1                |
| 262157  | XC-CPU201-EC512K-8DI-6DO    | CPU con 2 Mbyte Ram Win CE OS, 8DI e 6DO 24 Vdc 0,5A  | 1.774,50    |      | 1                |
| 262156  | XC-CPU201-EC256K-8DI-6DO-XV | CPU con 256 Kbyte Ram Win CE OS, 8DI e 6DO 24 Vdc 0,5A con Web server integrato   | 2.032,50    |      | 1                |
| 262158  | XC-CPU201-EC512K-8DI-6DO-XV | CPU con 2 Mbyte Ram Win CE OS, 8DI e 6DO 24 Vdc 0,5A con Web server integrato   | 2.268,00    |      | 1                |
| 134238  | XC-CPU202-EC4M-8DI-6DO-XV   | CPU con 4 Mbyte Ram Win CE OS, 8DI e 6DO 24 Vdc 0,5A con Web server integrato   | 2.208,00    |      | 1                |
| PLC serie XC150 (multitasking) con Windows CE e tecnologia SmartWire-DT                     |                             |   |             |      |                  |
| 167855  | XC-152-D6-11                | CPU 400MHz, 1 x Ethernet, 1 x RS232, 1 x RS485, 1 x CANopen, 1 x USB-H, 1 x USB-D, slot per SD card, 64MB DDR-RAM integrata, alimentazione 24VDC (licenza OS WINDOWS CE inclusa), montaggio su guida DIN  | 1.524,50    | N    | 1                |
| 167849  | XC-152-D8-11                | CPU 400MHz, 1 x Ethernet, 1 x RS232, 1 x RS485, 1 x MPI/Profibus-DP Master, 1 x USB-H, 1 x USB-D, slot per SD card, 64MB DDR-RAM integrata, alimentazione 24VDC (licenza OS WINDOWS CE inclusa), montaggio su guida DIN   | 1.774,50    | N    | 1                |
| 167850  | XC-152-E3-11                | CPU 400MHz, 1 x Ethernet, 1 x SWDT Master, 1 x RS232, 1 x USB-H, 1 x USB-D, slot per SD card, 64MB DDR-RAM integrata, alimentazione 24VDC (licenza OS WINDOWS CE inclusa), montaggio su guida DIN   | 2.032,50    | N    | 1                |
| 167851  | XC-152-E6-11                | CPU 400MHz, 1 x Ethernet, 1 x SWDT Master, 1 x RS485, 1 x CANopen, 1 x USB-H, 1 x USB-D, slot per SD card, 64MB DDR-RAM integrata, alimentazione 24VDC (licenza OS WINDOWS CE inclusa), montaggio su guida DIN  | 2.268,00    | N    | 1                |
| 167852  | XC-152-E8-11                | CPU 400MHz, 1 x Ethernet, 1 x SWDT Master, 1 x RS485, 1 x MPI/Profibus-DP Master, 1 x USB-H, 1 x USB-D, slot per SD card, 64MB DDR-RAM integrata, alimentazione 24VDC (licenza OS WINDOWS CE inclusa), montaggio su guida DIN   | 2.208,00    | N    | 1                |
| Visualizzatori di testo serie X-VISION per CPU XC101-XV                                     |                             |   |             |      |                  |
| 262403  | XV-101-K42                  | Display di testo 4 righe x 20 colonne per CPU XC101-XV  | 663,00      |      | 1                |
| 262404  | XV-101-K84                  | Display di testo 8 righe x 40 colonne per CPU XC101-XV  | 1.325,50    |      | 1                |
| <b>MODULI DI I/O LOCALI XIOC PER CPU SERIE XC100 - XC200</b>                                |                             |   |             |      |                  |
| Moduli digitali di ingresso a 24 Vdc  |                             |   |             |      |                  |
| 257891  | XIOC-8DI                    | 8 Ingressi digitali a 24 Vdc positive switching   | 186,00      |      | 1                |
| 257892  | XIOC-16DI                   | 16 Ingressi digitali a 24 Vdc positive switching  | 265,50      |      | 1                |
| 267411  | XIOC-32DI                   | 32 Ingressi digitali a 24 Vdc   | 557,00      |      | 1                |
| Moduli digitali misti ingresso + uscita a 24 Vdc  |                             |   |             |      |                  |
| 262322  | XIOC-16DX                   | 16 ingressi o 12 uscite digitali 24Vdc 0,5A configurabili   | 420,00      |      | 1                |
| Moduli digitali di uscita statici a 24 Vdc  |                             |   |             |      |                  |
| 257894  | XIOC-8DO                    | 8 Uscite digitali a 24 Vdc 0,5A   | 239,00      |      | 1                |
| 257895  | XIOC-16DO-S                 | 8 Uscite digitali a 24 Vdc 0,5A con protezione al corto circuito  | 406,00      |      | 1                |
| 257896  | XIOC-16DO                   | 16 Uscite digitali a 24 Vdc 0,5A  | 358,00      |      | 1                |
| 257897  | XIOC-12DO-R                 | 12 Uscite digitali a relè   | 437,50      |      | 1                |
| 267413  | XIOC-32DO                   | 32 Uscite digitali a 24 Vdc 0,3A  | 795,50      |      | 1                |
| Moduli analogici di ingresso  |                             |   |             |      |                  |
| 262549  | XIOC-8AI-2                  | 8 Ingressi analogici 4-20 mA a 12 bit   | 1.060,50    |      | 1                |
| 257899  | XIOC-8AI-U1                 | 8 Ingressi analogici 0-10 Vdc a 12 bit  | 1.060,50    |      | 1                |
| 257900  | XIOC-8AI-U2                 | 8 Ingressi analogici +/-10 Vdc a 12 bit   | 1.060,50    |      | 1                |
| 257901  | XIOC-4TPT                   | 4 Ingressi analogici per PT 100/PT 1000 a 12 bit  | 928,00      |      | 1                |
| 289933  | XIOC-4AI-T                  | 4 Ingressi analogici per termocoppie  | 652,50      |      | 1                |
| Moduli analogici di uscita  |                             |   |             |      |                  |
| 257902  | XIOC-2AO-U1-2AO-I2          | 2 Uscite analogiche analogiche 0-10V oppure 4-20 mA a 12 bit  | 901,50      |      | 1                |
| 257903  | XIOC-4AO-U1                 | 4 Uscite analogiche analogiche 0-10V a 12 bit   | 901,50      |      | 1                |
| 257904  | XIOC-2AO-U2                 | 2 Uscite analogiche analogiche +/-10V a 12 bit  | 530,50      |      | 1                |
| Moduli analogici di ingresso e uscita   |                             |   |             |      |                  |
| 262409  | XIOC-2AI-1AO-U1             | 2 ingressi analogici e 1 uscita analogica 0-10V a 12 bit  | 398,00      |      | 1                |
| 262405  | XIOC-4AI-2AO-U1             | 4 ingressi analogici e 2 uscite analogiche 0-10V a 12 bit   | 716,00      |      | 1                |
| 281545  | XIOC-2AI-1AO-U1-1           | 2 ingressi analogici e 1 uscita analogica 0-10V-4-20ma a 14 bit   | 451,00      |      | 1                |
| 281544  | XIOC-4AI-2AO-U1-1           | 4 ingressi analogici e 2 uscite analogiche 0-10V-4-20ma a 14 bit  | 795,50      |      | 1                |
| Moduli di conteggio HSC   |                             |   |             |      |                  |
| 257906  | XIOC-1CNT-100KHZ            | Modulo di conteggio a un canale da 100KHZ e 2DO   | 663,00      |      | 1                |
| 257907  | XIOC-2CNT-100KHZ            | Modulo di conteggio a due canali da 100KHZ e 4DO  | 848,50      |      | 1                |
| 262417  | XIOC-2CNT2AO-INC            | Modulo di conteggio a due canali da 400KHZ e 2AO  | 1.325,50    |      | 1                |
| Moduli tecnologici di comunicazione su bus di campo   |                             |   |             |      |                  |
| 267191  | XIOC-SER                    | Modulo seriale RS232-422/485 (anche per Modbus master o slave)  | 663,00      |      | 1                |
| 257908  | XIOC-NETDP-M                | Modulo Profibus-DP master 12Mbaud   | 1.458,00    |      | 1                |
| 286419  | XIOC-NETDP-S                | Modulo Profibus-DP slave 12Mbaud  | 795,50      |      | 1                |
| 289982  | XIOC-NETK-M                 | Modulo Suconet-K Master   | 1.458,00    |      | 1                |
| Morsetti estraibili di collegamento ingressi e uscite                                       |                             |   |             |      |                  |
| 258104  | XIOC-TERM-18T               | Morsetto estraibile a molla per alimentazione CPU e I/O   | 375,00      |      | 1                |
| 258102  | XIOC-TERM-18S               | Morsetto estraibile a vite per alimentazione CPU e I/O  | 375,00      |      | 1                |
| 262248  | XIOC-TERM30-CNT4            | Morsetto estraibile per moduli di conteggio HSC da 100KHz e 400KHz  | 119,50      |      | 1                |
| 267414  | XIOC-TERM32                 | Connettore 40 poli estraibile per moduli XIOC 32DI e 32DO completo di cavo lunghezza 4mt.   | 218,00      |      | 1                |
| Backplane (Moduli slot per rack CPU XC101, XC201 e XC202)                                   |                             |   |             |      |                  |
| 260793  | XIOC-BP-XC1                 | Backplane CPU + 1X I/O (Slot per CPU e un modulo di I/O)  | 90,50       |      | 1                |
| 260792  | XIOC-BP-XC                  | Backplane CPU (Slot per CPU)  | 69,00       |      | 1                |
| 260794  | XIOC-BP-2                   | Estensione Backplane 2x I/O (2 slot per moduli di I/O)  | 69,00       |      | 1                |
| 260795  | XIOC-BP-3                   | Estensione Backplane 3x I/O (3 slot per moduli di I/O)  | 90,50       |      | 1                |
| 274291  | XIOC-BP-EXT                 | Modulo per estensione rack a 15 posizioni per XC101-201-202   | 103,50      |      | 1                |
| 288894  | XIOC-NOP                    | Modulo XIOC di copertura slot libero su Backplane XC  | 64,50       |      | 1                |
| <b>ACCESSORI PER CPU SERIE XC100 - XC200</b>  |                             |   |             |      |                  |
| Batteria tampone per CPU  |                             |   |             |      |                  |
| 256209  | XT-CPU-BAT                  | Batteria tampone real time clock per CPU XC101, XC201 e XC202   | 41,00       |      | 1                |

| Codice  | Tipo               | Descrizione  | Prezzo<br>€ | Note | Conf.<br>[pezzi] |
|---|--------------------|--|-------------|------|------------------|
| 285316  | XTFIL1             | Filtro soppressione disturbi di alimentazione per XC100 e XC200  |             |      |                  |
|   |                    | Filtro di soppressione interferenze su 24 Vdc di alimentazione corrente max 2,2A per CPU XC101, XC201 e XC202                                  | 110,00      |      | 1                |
| 118980  | XTFIL2             | Filtro di soppressione interferenze su 24 Vdc di alimentazione corrente max 12A per CPU XC101, XC201 e XC202                                   | 113,50      |      | 1                |
| 262731  | XTMEM-MM32M        | Memorie Smart Card per XC101 e XC201   |             |      |                  |
| 138257  | XTMEM-MM512M       | Modulo di memoria SD da 256 MB per CPU XC101, XC201 e XC202 (Prg e dati PLC)   | 190,50      |      | 1                |
|   |                    | Modulo di memoria SD da 512 MB per CPU XC101, XC201 e XC202 (Prg e dati PLC)   | 293,50      |      | 1                |
| 262186  | XTSUB-D/RJ45       | Cavi di programmazione per XC101 e XC201   |             |      |                  |
| 115735  | EU4A-RJ45-USB-CAB1 | Cavo di programmazione seriale per CPU XC101, XC201 e XC202  | 115,50      |      | 1                |
|   |                    | Cavo di programmazione USB per CPU XC101, XC201 e XC202  | 180,50      |      | 1                |
| 256487  | XTCAT5-X-2         | Cavi di comunicazione per dorsale Ethernet   |             |      |                  |
| 256488  | XTCAT5-X-5         | Cavo di programmazione Ethernet per collegamento incrociato fra PLC e PC lunghezza 2 mt.   | 63,00       |      | 1                |
|   |                    | Cavo di programmazione Ethernet per collegamento incrociato fra PLC e PC lunghezza 5 mt.   | 64,50       |      | 1                |
| 289170  | XTRJ45-ETH-RS 232  | Dispositivi e accessori per dorsale Ethernet   |             |      |                  |
|   |                    | Separatore ad innesto per linee di comunicazione RS 232 / Ethernet su CPU XC 201-202   | 115,50      |      | 1                |
| 70040952  | 700-690-1BA12      | Connettori CAN-Open  |             |      |                  |
|   |                    | Connettore CANopen Sub-D 9 poli con cavo a 90°, connessione tramite morsetti a vite e resistenza di terminazione integrata (selezionabile)     | 87,50       |      | 1                |
| 70040954  | 700-690-1BB12      | Connettore CANopen con cavo a 90° e presa per test, connessione tramite morsetti a vite e resistenza di terminazione integrata (selezionabile) | 114,50      |      | 1                |
| 70043206  | 700-690-0CA12      | Connettore CANopen con cavo assiale, connessione tramite morsetti a vite e resistenza di terminazione integrata (selezionabile)                | 101,00      |      | 1                |
| <b>ALIMENTATORI INDUSTRIALI</b>                     |                    |  |             |      |                  |
| Alimentatori livellati monofase e trifase           |                    |  |             |      |                  |
| 200007  | GD4-050-BD3        | Alimentatore trifase 380 Vac / 24 Vdc 5A livellato   | 336,00      |      | 1                |
| 200009  | GD4-100-BD3        | Alimentatore trifase 380 Vac / 24 Vdc 10A livellato  | 396,50      |      | 1                |
| 200011  | GD4-150-BD3        | Alimentatore trifase 380 Vac / 24 Vdc 15A livellato  | 457,00      |      | 1                |
| 200012  | GD4-200-BD3        | Alimentatore trifase 380 Vac / 24 Vdc 20A livellato  | 524,50      |      | 1                |
| 200014  | GD4-300-BD3        | Alimentatore trifase 380 Vac / 24 Vdc 30A livellato  | 612,50      |      | 1                |
| 200016  | GW4-030-BA3        | Alimentatore monofase 230 Vac / 24 Vdc 3A livellato  | 318,00      |      | 1                |
| 200017  | GW4-050-BA3        | Alimentatore monofase 230 Vac / 24 Vdc 5A livellato  | 352,50      |      | 1                |
| 200018  | GW4-080-BA3        | Alimentatore monofase 230 Vac / 24 Vdc 8A livellato  | 388,00      |      | 1                |
| 200019  | GW4-100-BA3        | Alimentatore monofase 230 Vac / 24 Vdc 10A livellato   | 415,00      |      | 1                |
| Alimentatori switching monofase serie EASY          |                    |  |             |      |                  |
| 229424  | EASY200-POW        | Alimentatore switching 110-240 Vac / 24 Vdc 0,35A + 12 Vdc 20 mA EASY design   | 74,00       |      | 1                |
| 212319  | EASY400-POW        | Alimentatore switching 110-240 Vac / 24 Vdc 1,25A EASY design  | 122,50      |      | 1                |
| 110940  | EASY430-POW        | Alimentatore switching 110-240 Vac / 24 Vdc 1,25A EASY design  | 114,50      |      | 1                |
| 110941  | EASY500-POW        | Alimentatore switching 110-240 Vac / 24 Vdc 2,5A EASY design   | 149,50      |      | 1                |
| 262399  | EASY600-POW        | Alimentatore switching 110-240 Vac / 24 Vdc 4,2A EASY design   | 190,00      |      | 1                |
| Alimentatori switching monofase serie ELC           |                    |  |             |      |                  |
| 135239  | ELC-PS01           | Alimentatore switching 100-240 Vac / 24 Vdc +/- 3%, 1A Custodia compatta in materiale plastico   | 61,00       |      | 1                |
| 135240  | ELC-PS02           | Alimentatore switching 100-240 Vac / 24 Vdc +/- 3%, 2A Custodia compatta in materiale plastico   | 101,00      |      | 1                |
| Alimentatori switching monofase serie SN4           |                    |  |             |      |                  |
| 200033  | SN4-025-BI7        | Alimentatore monofase switching 230 Vac / 24 Vdc 2,5A montaggio su guida DIN, PS4 Design   | 311,50      |      | 1                |
| 200034  | SN4-050-BI7        | Alimentatore monofase switching 230 Vac / 24 Vdc 5A montaggio su guida DIN, PS4 Design   | 367,00      |      | 1                |
| 100640  | SN3-050-BU8        | Alimentatore monofase switching 85-264 Vac, 100-350 Vdc / 24 Vdc 5A montaggio su guida DIN   | 353,00      |      | 1                |
| 100641  | SN3-100-BV8        | Alimentatore monofase switching 85-132 Vac, 184-264 Vac, 220-350Vdc / 24 Vdc 10A montaggio su guida DIN  | 516,50      |      | 1                |
| 100642  | SN3-200-BV8        | Alimentatore monofase switching 85-132 Vac, 184-264 Vac, 220-350Vdc / 24 Vdc 20A montaggio su guida DIN  | 826,00      |      | 1                |
| 100643  | SN3-050-EU8        | Alimentatore monofase switching 85-264 Vac, 100-350 Vdc / 24 Vdc 5A montaggio su guida DIN   | 396,50      |      | 1                |
| 100644  | SN3-100-EU8        | Alimentatore monofase switching 85-264 Vac, 100-350 Vdc / 24 Vdc 10A montaggio su guida DIN  | 577,50      |      | 1                |
| 100645  | SN3-200-EU8        | Alimentatore monofase switching 85-264 Vac, 100-350 Vdc / 24 Vdc 20A montaggio su guida DIN  | 895,50      |      | 1                |
| 100646  | SN3-000-MMEU8      | Modulo di segnalazione per alimentatori switching serie SN3  | 191,50      |      | 1                |
| Alimentatori switching monofase e trifase serie PSG |                    |  |             |      |                  |
| 131673  | PSG60E             | Alimentatore monofase switching 85-264 Vac / 24 Vdc 2,5A montaggio su guida DIN  | 96,50       |      | 1                |
| 135226  | PSG60F             | Alimentatore trifase switching 320-575 Vac / 24 Vdc 2,5A montaggio su guida DIN  | 164,00      |      | 1                |
| 131318  | PSG120E            | Alimentatore monofase switching 85-264 Vac / 24 Vdc 5A montaggio su guida DIN  | 177,00      |      | 1                |
| 131319  | PSG120F            | Alimentatore trifase switching 320-575 Vac, 184-264 Vac / 24 Vdc 5A montaggio su guida DIN   | 211,00      |      | 1                |
| 131670  | PSG240E            | Alimentatore monofase switching 85-264 Vac / 24 Vdc 10A montaggio su guida DIN   | 319,00      |      | 1                |
| 131671  | PSG240F            | Alimentatore trifase switching 300-575 Vac / 24 Vdc 10A montaggio su guida DIN   | 353,50      |      | 1                |
| 135227  | PSG480E            | Alimentatore monofase switching 85-264 Vac / 24 Vdc 20A montaggio su guida DIN   | 483,00      |      | 1                |
| 131672  | PSG480F            | Alimentatore trifase switching 300-575 Vac / 24 Vdc 20A montaggio su guida DIN   | 500,00      |      | 1                |

**PC INDUSTRIALI, PANEL-PLC E PANNELLI OPERATORE**

Serie: XP-6XX, 7XX, 8XX  
XV-1XX, 3XX, 4XX  
XVS, XVH



| Codice  | Tipo                   | Descrizione   | Prezzo<br>€ | Note | Conf.<br>[pezzi] |
|---|------------------------|---|-------------|------|------------------|
| <b>PC INDUSTRIALI, PANEL-PC, PANEL-PLC E PANNELLI OPERATORE</b>                               |                        |   |             |      |                  |
| <b>PC INDUSTRIALI</b>   |                        |   |             |      |                  |
| PANEL-PC integrato con touch-screen a raggi infrarossi (IR) e vetro di sicurezza stratificato |                        |   |             |      |                  |
| SERIE 702   |                        |   |             |      |                  |
| 140024  | XP-702-C0-84TSI-10     | 8,4" IR-Touch Display con vetro di sicurezza, colori TFT, risoluzione SVGA 800 x 600, 24VDC, 2 X Ethernet, 1 X RS232, 4 x USB, 1 X PCI, 2 X CF, 1 X 2,5" HDD Slot, 1024 MB RAM, Processore fanless PENTIUM 1 GHz  | 4.592,50    |      | 1                |
| 140025  | XP-702-C0-10TSI-10     | 10,4" IR-Touch Display con vetro di sicurezza, colori TFT, risoluzione SVGA 800 x 600, 24VDC, 2 X Ethernet, 1 X RS232, 4 x USB, 1 X PCI, 2 X CF, 1 X 2,5" HDD Slot, 1024 MB RAM, Processore fanless PENTIUM 1 GHz   | 5.035,00    |      | 1                |
| 140026  | XP-702-C0-12TXI-10     | 12,1" IR-Touch Display con vetro di sicurezza, colori TFT, risoluzione XGA 1024 x 768, 24VDC, 2 X Ethernet, 1 X RS232, 4 x USB, 1 X PCI, 2 X CF, 1 X 2,5" HDD Slot, 1024 MB RAM, Processore fanless PENTIUM 1 GHz   | 5.255,00    |      | 1                |
| 140027  | XP-702-C0-15TXI-10     | 15" IR-Touch Display con vetro di sicurezza, colori TFT, risoluzione XGA 1024 x 768, 24VDC, 2 X Ethernet, 1 X RS232, 4 x USB, 1 X PCI, 2 X CF, 1 X 2,5" HDD Slot, 1024 MB RAM, Processore fanless PENTIUM 1 GHz   | 5.696,50    |      | 1                |
| 140029  | XP-702-D0-84TSI-10     | 8,4" IR-Touch Display con vetro di sicurezza, colori TFT, risoluzione SVGA 800 x 600, 24VDC, 2 X Ethernet, 1 X RS232, 4 x USB, 1 X PCI, 2 X CF, 1 X 2,5" HDD Slot, 2048 MB RAM, Processore fanless PENTIUM 1,8 GHz  | 5.696,50    |      | 1                |
| 140030  | XP-702-D0-10TSI-10     | 10,4" IR-Touch Display con vetro di sicurezza, colori TFT, risoluzione SVGA 800 x 600, 24VDC, 2 X Ethernet, 1 X RS232, 4 x USB, 1 X PCI, 2 X CF, 1 X 2,5" HDD Slot, 2048 MB RAM, Processore fanless PENTIUM 1,8 GHz   | 6.139,00    |      | 1                |
| 140031  | XP-702-D0-12TXI-10     | 12,1" IR-Touch Display con vetro di sicurezza, colori TFT, risoluzione XGA 1024 x 768, 24VDC, 2 X Ethernet, 1 X RS232, 4 x USB, 1 X PCI, 2 X CF, 1 X 2,5" HDD Slot, 2048 MB RAM, Processore fanless PENTIUM 1,8 GHz   | 6.359,00    |      | 1                |
| 140032  | XP-702-D0-15TXI-10     | 15" IR-Touch Display con vetro di sicurezza, colori TFT, risoluzione XGA 1024 x 768, 24VDC, 2 X Ethernet, 1 X RS232, 4 x USB, 1 X PCI, 2 X CF, 1 X 2,5" HDD Slot, 2048 MB RAM, Processore fanless PENTIUM 1,8 GHz   | 6.800,50    |      | 1                |
| PC industriali "BOX" senza display  |                        |   |             |      |                  |
| Serie 702   |                        |   |             |      |                  |
| 140028  | XP-702-C0-BOX-00       | PC Industriale senza display 24VDC, 2 X Ethernet, 1 X RS232, 4 x USB, 1 X PCI, 2 X CF, 1 X 2,5" HDD Slot, 1024 MB RAM, Processore fanless PENTIUM1 GHz  | 2.782,50    |      | 1                |
| 140033  | XP-702-D0-BOX-00       | PC Industriale senza display 24VDC, 2 X Ethernet, 1 X RS232, 4 x USB, 1 X PCI, 2 X CF, 1 X 2,5" HDD Slot, 2048 MB RAM, Processore fanless PENTIUM 1,8 GHz   | 3.886,50    |      | 1                |
| Monitor per PC industriali  |                        |   |             |      |                  |
| 139941  | XP-DVI-10T-10          | Monitor DVI 10,4" TFT 640x480 IR-Touch Display con vetro di sicurezza   | 5.119,50    |      | 1                |
| 139942  | XP-DVI-12T-10          | Monitor DVI 12" TFT 600x800 IR-Touch Display con vetro di sicurezza   | 5.759,00    |      | 1                |
| 139943  | XP-DVI-15T-10          | Monitor DVI 15" TFT 1024x768 IR-Touch Display con vetro di sicurezza  | 6.399,00    |      | 1                |
| 139944  | XP-DVI-19T-10          | Monitor DVI 19" TFT 1280x1024 IR-Touch Display con vetro di sicurezza   | 7.359,00    |      | 1                |
| <b>ACCESSORI PER PC INDUSTRIALI</b>   |                        |   |             |      |                  |
| Licenze d'uso per sistemi operativi WINDOWS per PC INDUSTRIALI                                |                        |   |             |      |                  |
| 140407  | LIC-OS-CE42            | Certificato di licenza WINDOWS CE 4.2 per serie 301 con adesivo di certificazione   | 160,00      |      | 1                |
| 140409  | LIC-OS-XP              | Certificato di licenza WINDOWS XP-PRO per serie 601/801 (necessita di HDD) con adesivo di certificazione  | 915,50      |      | 1                |
| 140411  | LIC-OS-EXP             | Certificato di licenza WINDOWS XP EMBEDDED per serie 601/801 con adesivo di certificazione  | 617,50      |      | 1                |
| 140410  | LIC-OS-XP-S            | Certificato di licenza WINDOWS XP-PRO Multilingua per serie 702 (necessita di HDD) con adesivo di certificazione  | 618,00      |      | 1                |
| 140412  | LIC-OS-EXPS            | Certificato di licenza WINDOWS XP EMBEDDED (Tedesco, Inglese Italiano, Francese) per serie 702 con adesivo di certificazione  | 417,50      |      | 1                |
| Unità di memoria per PC INDUSTRIALI   |                        |   |             |      |                  |
| 140374  | OS-FLASH-A7-S          | Compact Flash (2GB o più) con WINDOWS XP EMBEDDED pre-installato (licenza da acquistare separatamente)  | 352,00      |      | 1                |
| 140431  | HDU-A7-S               | Hard Disk (80GB o maggiore) Standard-Consumer per serie 702   | 494,50      |      | 1                |
| 140376  | OS-HDU-A7-S            | Hard Disk (80GB o maggiore) Standard-Consumer per serie 702 con WINDOWS XP pre-installato (licenza da acquistare separatamente)   | 556,00      |      | 1                |
| 140377  | OS-HDU-A7-SI           | Hard Disk (80GB o maggiore) Industriale per serie 702 con WINDOWS XP pre-installato (licenza da acquistare separatamente)   | 927,50      |      | 1                |
| 140373  | OS-FLASH-A2Q-S         | Compact Flash 128MB boot-compatibile per serie 301 da 5,7"  | 251,50      |      | 1                |
| 140369  | OS-FLASH-A2-S          | Compact Flash 256MB boot-compatibile  | 251,50      |      | 1                |
| 140370  | OS-FLASH-A3-S          | Compact Flash 1GB boot-compatibile per serie 601/801  | 521,50      |      | 1                |
| 140371  | OS-FLASH-A3-L          | Compact Flash 2GB boot-compatibile per serie 601/801  | 969,00      |      | 1                |
| 140375  | OS-HDU-A4-S            | Hard-Disk 80 GB o maggiore per serie 601/801  | 823,00      |      | 1                |
| 139819  | CAB-DVI-T05            | Cavo per monitor XP-DVI segnale Video lunghezza 5 mt  | 206,00      |      | 1                |
| 139823  | CAB-DVI-M05            | Cavo per monitor XP-DVI segnale Video lunghezza 5 mt  | 128,00      |      | 1                |
| 139820  | CAB-DVI-T10            | Cavo per monitor XP-DVI segnale Video lunghezza 10 mt   | 256,00      |      | 1                |
| 139824  | CAB-DVI-M10            | Cavo per monitor XP-DVI segnale Video lunghezza 10 mt   | 293,00      |      | 1                |
| 139821  | CAB-DVI-T20            | Cavo per monitor XP-DVI segnale Video lunghezza 20 mt   | 311,00      |      | 1                |
| 139825  | CAB-DVI-M20            | Cavo per monitor XP-DVI segnale Video lunghezza 20 mt   | 548,50      |      | 1                |
| 139822  | CAB-DVI-T30            | Cavo per monitor XP-DVI segnale Video lunghezza 30 mt   | 366,00      |      | 1                |
| 139826  | CAB-DVI-M30            | Cavo per monitor XP-DVI segnale Video lunghezza 30 mt   | 841,00      |      | 1                |
| <b>PANEL-PLC INTEGRATO CON DISPLAY TOUCH-SCREEN</b>   |                        |   |             |      |                  |
| Panel-PLC serie XV 100 con Windows CE   |                        |   |             |      |                  |
| Touch-screen resistivo con display bianco e nero  |                        |   |             |      |                  |
| 140012  | XV-102-B0-35MQR-10-PLC | 3,5" Touch-Display Resistivo a 32 livelli di grigio TFT tecnologia LED, CPU 400MHz, risoluzione QVGA 320 x 240, 1 X Ethernet, 1 x USB-D, slot per SD card, 64MB DDR-RAM integrata, alimentazione 24VDC (licenze OS WINDOWS CE e PLC incluse)  | 983,00      |      | 1                |
| 140013  | XV-102-B3-35MQR-10-PLC | 3,5" Touch-Display Resistivo a 32 livelli di grigio TFT tecnologia LED, CPU 400MHz, risoluzione QVGA 320 x 240, 1 X Ethernet, 1 x RS232, 1 x USB-D, slot per SD card, 64MB DDR-RAM integrata, alimentazione 24VDC (licenze OS WINDOWS CE e PLC incluse)                             | 1.051,50    |      | 1                |
| 140014  | XV-102-B4-35MQR-10-PLC | 3,5" Touch-Display Resistivo a 32 livelli di grigio TFT tecnologia LED, CPU 400MHz, risoluzione QVGA 320 x 240, 1 X Ethernet, 1 x RS485, 1 x USB-D, slot per SD card, 64MB DDR-RAM integrata, alimentazione 24VDC (licenze OS WINDOWS CE e PLC incluse)                             | 1.051,50    |      | 1                |
| 140015  | XV-102-B5-35MQR-10-PLC | 3,5" Touch-Display Resistivo a 32 livelli di grigio TFT tecnologia LED, CPU 400MHz, risoluzione QVGA 320 x 240, 1 X Ethernet, 1 x RS232, 1 x CANopen, 1 x USB-D, slot per SD card, 64MB DDR-RAM integrata, alimentazione 24VDC (licenze OS WINDOWS CE e PLC incluse)                | 1.165,50    |      | 1                |
| 140016  | XV-102-B6-35MQR-10-PLC | 3,5" Touch-Display Resistivo a 32 livelli di grigio TFT tecnologia LED, CPU 400MHz, risoluzione QVGA 320 x 240, 1 X Ethernet, 1 x RS485, 1 x CANopen, 1 x USB-D, slot per SD card, 64MB DDR-RAM integrata, alimentazione 24VDC (licenze OS WINDOWS CE e PLC incluse)                | 1.165,50    |      | 1                |
| 140017  | XV-102-B8-35MQR-10-PLC | 3,5" Touch-Display Resistivo a 32 livelli di grigio TFT tecnologia LED, CPU 400MHz, risoluzione QVGA 320 x 240, 1 X Ethernet, 1 x RS485, 1 x MPI PROFIBUS-DP Master, 1 x USB-D, slot per SD card, 64MB DDR-RAM integrata, alimentazione 24VDC (licenze OS WINDOWS CE e PLC incluse) | 1.234,50    |      | 1                |
| Touch-screen resistivo con display a colori   |                        |   |             |      |                  |
| 140018  | XV-102-B0-35TQR-10-PLC | 3,5" Touch-Display Resistivo a 64K colori TFT tecnologia LED, CPU 400MHz, risoluzione QVGA 320 x 240, 1 x Ethernet, 1 x USB-D, slot per SD card, 64MB DDR-RAM integrata, alimentazione 24VDC (licenze OS WINDOWS CE e PLC incluse)  | 1.074,50    |      | 1                |
| 140019  | XV-102-B3-35TQR-10-PLC | 3,5" Touch-Display Resistivo a 64K colori TFT tecnologia LED, CPU 400MHz, risoluzione QVGA 320 x 240, 1 X Ethernet, 1 x RS232, 1 x USB-D, slot per SD card, 64MB DDR-RAM integrata, alimentazione 24VDC (licenze OS WINDOWS CE e PLC incluse)                                       | 1.143,00    |      | 1                |

| Codice | Tipo                   | Descrizione   | Prezzo<br>€ | Note | Conf.<br>[pezzi] |
|--------|------------------------|---|-------------|------|------------------|
| 140020 | XV-102-B4-35TOR-10-PLC | 3,5" Touch-Display Resistivo a 64K colori TFT tecnologia LED, CPU 400MHz, risoluzione QVGA 320 x 240, 1 X Ethernet, 1 x RS485, 1 x USB-D, slot per SD card, 64MB DDR-RAM integrata, alimentazione 24VDC (licenze OS WINDOWS CE e PLC incluse)   | 1.143,00    |      | 1                |
| 140021 | XV-102-B5-35TOR-10-PLC | 3,5" Touch-Display Resistivo a 64K colori TFT tecnologia LED, CPU 400MHz, risoluzione QVGA 320 x 240, 1 X Ethernet, 1 x RS232, 1 x CANopen, 1 x USB-D, slot per SD card, 64MB DDR-RAM integrata, alimentazione 24VDC (licenze OS WINDOWS CE e PLC incluse)  | 1.257,00    |      | 1                |
| 140022 | XV-102-B6-35TOR-10-PLC | 3,5" Touch-Display Resistivo a 64K colori TFT tecnologia LED, CPU 400MHz, risoluzione QVGA 320 x 240, 1 X Ethernet, 1 x RS485, 1 x CANopen, 1 x USB-D, slot per SD card, 64MB DDR-RAM integrata, alimentazione 24VDC (licenze OS WINDOWS CE e PLC incluse)  | 1.257,00    |      | 1                |
| 140023 | XV-102-B8-35TOR-10-PLC | 3,5" Touch-Display Resistivo a 64K colori TFT tecnologia LED, CPU 400MHz, risoluzione QVGA 320 x 240, 1 X Ethernet, 1 x RS485, 1 x MPI PROFIBUS-DP Master, 1 x USB-D, slot per SD card, 64MB DDR-RAM integrata, alimentazione 24VDC (licenze OS WINDOWS CE e PLC incluse)   | 1.325,50    |      | 1                |
| 153524 | XV-102-BE-35TORC-10    | 3,5" Touch-Display Resistivo a 64K colori TFT tecnologia LED, CPU 400MHz, risoluzione QVGA 320 x 240, 1 X Ethernet, 1 X SWDT Master, 1 x USB-D, slot per SD card, 64MB DDR-RAM integrata, alimentazione 24VDC (licenze OS WINDOWS CE e PLC incluse)   | 1.185,50    |      | 1                |
| 142533 | XV-102-D6-57TVRC-10    | 5,7" Touch-Display Resistivo a 64K colori TFT tecnologia LED, CPU 400MHz, risoluzione VGA 640 x 480, 1 X Ethernet, 1 x RS232, 1 x RS485, 1 X CANopen, 1 x USB-H, 1 x USB-D, slot per SD card, 64MB DDR-RAM integrata, alimentazione 24VDC (licenze OS WINDOWS CE e PLC incluse)   | 1.546,00    |      | 1                |
| 142534 | XV-102-D8-57TVRC-10    | 5,7" Touch-Display Resistivo a 64K colori TFT tecnologia LED, CPU 400MHz, risoluzione VGA 640 x 480, 1 X Ethernet, 1 x RS232, 1 x RS485, 1 X MPI PROFIBUS-DP Master, 1 x USB-H, 1 x USB-D, slot per SD card, 64MB DDR-RAM integrata, alimentazione 24VDC (licenze OS WINDOWS CE e PLC incluse)  | 1.612,00    |      | 1                |
| 153525 | XV-102-E6-57TVRC-10    | 5,7" Touch-Display Resistivo a 64K colori TFT tecnologia LED, CPU 400MHz, risoluzione QVGA 320 x 240, 24VDC, Ethernet, 1 X SWDT Master, 1 x RS232, 1 X CANopen, 1 x USB-D, slot per SD card 64MB DDR-RAM integrata, alimentazione 24VDC (licenze OS WINDOWS CE e PLC incluse)   | 1.657,50    |      | 1                |
| 153526 | XV-102-E8-57TVRC-10    | 5,7" Touch-Display Resistivo a 64K colori TFT tecnologia LED, CPU 400MHz, risoluzione QVGA 320 x 240, 24VDC, Ethernet, 1 X SWDT Master, 1 x RS485, 1 X MPI PROFIBUS-DP Master, 1 x USB-D, slot per SD card 64MB DDR-RAM integrata, alimentazione 24VDC (licenze OS WINDOWS CE e PLC incluse)  | 1.723,00    |      | 1                |
| 142538 | XV-102-D6-70TWRC-10    | 7" Touch-Display Resistivo a 64K colori TFT tecnologia LED, CPU 400MHz, risoluzione WVGA 800 x 480, 1 X Ethernet, 1 x RS232, 1 x RS485, 1 X CANopen, 1 x USB-H, 1 x USB-D, slot per SD card, 64MB DDR-RAM integrata, alimentazione 24VDC (licenze OS WINDOWS CE e PLC incluse)  | 1.811,00    |      | 1                |
| 142539 | XV-102-D8-70TWRC-10    | 7" Touch-Display Resistivo a 64K colori TFT tecnologia LED, CPU 400MHz, risoluzione WVGA 800 x 480, 1 X Ethernet, 1 x RS232, 1 x RS485, 1 X MPI PROFIBUS-DP Master, 1 x USB-H, 1 x USB-D, slot per SD card, 64MB DDR-RAM integrata, alimentazione 24VDC (licenze OS WINDOWS CE e PLC incluse)   | 1.877,50    |      | 1                |
| 153527 | XV-102-E6-70TWRC-10    | 7" Touch-Display Resistivo a 64K colori TFT tecnologia LED, CPU 400MHz, risoluzione QVGA 320 x 240, 24VDC, Ethernet, 1 X SWDT Master, 1 x RS232, 1 X CANopen, 1 x USB-D, slot per SD card 64MB DDR-RAM integrata, alimentazione 24VDC (licenze OS WINDOWS CE e PLC incluse)   | 1.922,50    |      | 1                |
| 153528 | XV-102-E8-70TWRC-10    | 7" Touch-Display Resistivo a 64K colori TFT tecnologia LED, CPU 400MHz, risoluzione QVGA 320 x 240, 24VDC, Ethernet, 1 X SWDT Master, 1 x RS485, 1 X MPI PROFIBUS-DP Master, 1 x USB-D, slot per SD card 64MB DDR-RAM integrata, alimentazione 24VDC (licenze OS WINDOWS CE e PLC incluse)  | 1.989,00    |      | 1                |
| 153469 | XV-112-D6-57TVRC-00    | Touch-screen resistivo con display a colori variante senza cornice frontale, per montaggio retro-pannello quadro<br>5,7" Touch-Display Resistivo a 64K colori TFT tecnologia LED, CPU 400MHz, risoluzione QVGA 320 x 240, 1 x Ethernet, 1 x RS232, 1 x RS485, 1 X CANopen, 1 x USB-D, slot per SD card, 64MB DDR-RAM integrata, alimentazione 24VDC (licenze OS WINDOWS CE e PLC incluse)               | 1.661,00    |      | 1                |
| 153470 | XV-112-D8-70TWRC-00    | 7,0" Touch-Display Resistivo a 64K colori TFT tecnologia LED, CPU 400MHz, risoluzione QVGA 320 x 240, 1 X Ethernet, 1 x RS232, 2 X CANopen, 1 x USB-D, slot per SD card, 64MB DDR-RAM integrata, alimentazione 24VDC (licenze OS WINDOWS CE e PLC incluse)  | 1.971,50    |      | 1                |
| 150529 | XV-152-D6-57TVRC-10    | Panel-PLC serie XV 150 con Windows CE<br>Touch-screen resistivo con display a colori<br>5,7" Touch-Display Resistivo a 64K colori TFT tecnologia LED, CPU 400MHz, risoluzione VGA 640 x 480, 1 X Ethernet, 1 x RS232, 1 x RS485, 1 X CANopen, 1 x USB-H, 1 x USB-D, slot per SD card, 64MB DDR-RAM integrata, alimentazione 24VDC (licenze OS WINDOWS CE e PLC incluse), custodia e frontale in metallo | 1.811,50    |      | 1                |
| 150600 | XV-152-D8-57TVRC-10    | 5,7" Touch-Display Resistivo a 64K colori TFT tecnologia LED, CPU 400MHz, risoluzione VGA 640 x 480, 1 X Ethernet, 1 x RS232, 1 x RS485, 1 X MPI PROFIBUS-DP Master, 1 x USB-H, 1 x USB-D, slot per SD card, 64MB DDR-RAM integrata, alimentazione 24VDC (licenze OS WINDOWS CE e PLC incluse), custodia e frontale in metallo  | 1.877,00    |      | 1                |
| 150605 | XV-152-D6-84TVRC-10    | 8,4" Touch-Display Resistivo a 64K colori TFT tecnologia LED, CPU 400MHz, risoluzione VGA 640 x 480, 1 X Ethernet, 1 x RS232, 1 x RS485, 1 X CANopen, 1 x USB-H, 1 x USB-D, slot per SD card, 64MB DDR-RAM integrata, alimentazione 24VDC (licenze OS WINDOWS CE e PLC incluse), custodia e frontale in metallo   | 3.069,00    |      | 1                |
| 150606 | XV-152-D8-84TVRC-10    | 8,4" Touch-Display Resistivo a 64K colori TFT tecnologia LED, CPU 400MHz, risoluzione VGA 640 x 480, 1 X Ethernet, 1 x RS232, 1 x RS485, 1 X MPI PROFIBUS-DP Master, 1 x USB-H, 1 x USB-D, slot per SD card, 64MB DDR-RAM integrata (licenze OS WINDOWS CE e PLC incluse), custodia e frontale in metallo   | 3.135,50    |      | 1                |
| 150611 | XV-152-D6-10TVRC-10    | 10,4" Touch-Display Resistivo a 64K colori TFT tecnologia LED, CPU 400MHz, risoluzione VGA 640 x 480, 1 X Ethernet, 1 x RS232, 1 x RS485, 1 X CANopen, 1 x USB-H, 1 x USB-D, slot per SD card, 64MB DDR-RAM integrata, alimentazione 24VDC (licenze OS WINDOWS CE e PLC incluse), custodia e frontale in metallo  | 3.533,50    |      | 1                |
| 150612 | XV-152-D8-10TVRC-10    | 10,4" Touch-Display Resistivo a 64K colori TFT tecnologia LED, CPU 400MHz, risoluzione VGA 640 x 480, 1 X Ethernet, 1 x RS232, 1 x RS485, 1 X MPI PROFIBUS-DP Master, 1 x USB-H, 1 x USB-D, slot per SD card, 64MB DDR-RAM integrata, alimentazione 24VDC (licenze OS WINDOWS CE e PLC incluse), custodia e frontale in metallo   | 3.600,00    |      | 1                |
| 166700 | XV-152-E6-57TVRC-10    | 5,7" Touch-Display Resistivo a 64K colori TFT tecnologia LED, CPU 400MHz, risoluzione VGA 640 x 480, 1 X Ethernet, 1 x SWDT Master, 1 x RS485, 1 X CANopen, 1 x USB-H, 1 x USB-D, slot per SD card, 64MB DDR-RAM integrata, alimentazione 24VDC (licenze OS WINDOWS CE e PLC incluse), custodia e frontale in metallo   | 2.110,00    | N    | 1                |
| 166701 | XV-152-E8-57TVRC-10    | 5,7" Touch-Display Resistivo a 64K colori TFT tecnologia LED, CPU 400MHz, risoluzione VGA 640 x 480, 1 X Ethernet, 1 x SWDT Master, 1 x RS485, 1 X CANopen, 1 x USB-H, 1 x USB-D, slot per SD card, 64MB DDR-RAM integrata, alimentazione 24VDC (licenze OS WINDOWS CE e PLC incluse), custodia e frontale in metallo   | 2.184,00    | N    | 1                |
| 166702 | XV-152-E6-84TVRC-10    | 8,4" Touch-Display Resistivo a 64K colori TFT tecnologia LED, CPU 400MHz, risoluzione VGA 640 x 480, 1 X Ethernet, 1 x SWDT Master, 1 x RS485, 1 X CANopen, 1 x USB-H, 1 x USB-D, slot per SD card, 64MB DDR-RAM integrata, alimentazione 24VDC (licenze OS WINDOWS CE e PLC incluse), custodia e frontale in metallo   | 3.526,00    | N    | 1                |
| 166703 | XV-152-E8-84TVRC-10    | 8,4" Touch-Display Resistivo a 64K colori TFT tecnologia LED, CPU 400MHz, risoluzione VGA 640 x 480, 1 X Ethernet, 1 x SWDT Master, 1 x RS485, 1 X CANopen, 1 x USB-H, 1 x USB-D, slot per SD card, 64MB DDR-RAM integrata, alimentazione 24VDC (licenze OS WINDOWS CE e PLC incluse), custodia e frontale in metallo   | 3.600,00    | N    | 1                |



| Codice | Tipo                | Descrizione  | Prezzo<br>€ | Note | Conf.<br>[pezzi] |
|--------|---------------------|--|-------------|------|------------------|
| 166704 | XV-152-E6-10TVRC-10 | 10,1" Touch-Display Resistivo a 64K colori TFT tecnologia LED, CPU 400MHz, risoluzione VGA 640 x 480, 1 X Ethernet, 1 x SWDT Master, 1 x RS485, 1 X CANopen, 1 x USB-H, 1 x USB-D, slot per SD card, 64MB DDR-RAM integrata, alimentazione 24VDC (licenze OS WINDOWS CE e PLC incluse), custodia e frontale in metallo | 4.046,00    | N    | 1                |
| 166705 | XV-152-E8-10TVRC-10 | 10,1" Touch-Display Resistivo a 64K colori TFT tecnologia LED, CPU 400MHz, risoluzione VGA 640 x 480, 1 X Ethernet, 1 x SWDT Master, 1 x RS485, 1 X CANopen, 1 x USB-H, 1 x USB-D, slot per SD card, 64MB DDR-RAM integrata, alimentazione 24VDC (licenze OS WINDOWS CE e PLC incluse), custodia e frontale in metallo | 4.121,00    | N    | 1                |
| 139899 | XV-450-57TQB-1-10   | Panel-PLC serie XV 400 con Windows CE<br>Touch-screen resistivo con display a colori<br>5,7" Touch-Display Resistivo a 64K colori TFT, risoluzione QVGA 320 x 240, 24VDC, Ethernet, 1 x CAN Open, 1 x RS232, 1 x USB-D, 1 x USB-H, 1 x CF-Slot, slot di espansione per ulteriore scheda di comunicazione               | 2.992,50    |      | 1                |
| 139902 | XV-430-10TVB-1-10   | 10,4" Touch-Display Resistivo a 64K colori TFT, risoluzione VGA 640 x 480, 24VDC, Ethernet, 1 x CAN Open, 1 x RS232, 1 x USB-D, 2 x USB-H, 2 x CF-Slot, 2 slot di espansione per ulteriore scheda di comunicazione   | 6.136,50    |      | 1                |
| 139909 | XV-430-12TSB-1-10   | 12,1" Touch-Display Resistivo a 64K colori TFT, risoluzione VGA 800 x 600, 24VDC, Ethernet, 1 x CAN Open, 1 x RS232, 1 x USB-D, 2 x USB-H, 2 x CF-Slot, 2 slot di espansione per ulteriore scheda di comunicazione   | 6.656,00    |      | 1                |
| 139897 | XV-460-57TQB-1-10   | Touch-screen a raggi infrarossi (IR) e vetro di sicurezza con display a colori<br>5,7" IR-Touch Display con vetro di sicurezza a 65K colori TFT, risoluzione QVGA 320 x 240, 24VDC, Ethernet, 1 x CAN Open, 1 x RS232, 1 x USB-D, 1 x USB-H, 1 x CF-Slot, slot di espansione per ulteriore scheda di comunicazione     | 3.174,50    |      | 1                |
| 139894 | XV-442-57CQB-1-20   | 5,7" IR-Touch Display con vetro di sicurezza a 256 colori CSTN, risoluzione QVGA 320 x 240, 24VDC, Ethernet, 1 x RS232, 1 x USB-D, 1 x USB-H, 1 x CF-Slot, slot di espansione per ulteriore scheda di comunicazione  | 3.174,50    |      | 1                |
| 139898 | XV-460-57TQB-1-50   | 5,7" IR-Touch Display con vetro di sicurezza a 65K colori TFT, risoluzione QVGA 320 x 240, 24VDC, Ethernet, 1 x CAN Open, 1 x RS232, 1 x USB-D, 1 x USB-H, 1 x CF-Slot, slot di espansione per ulteriore scheda di comunicazione   | 3.840,00    |      | 1                |
| 139900 | XV-460-84TVB-1-10   | 8,4" IR-Touch Display con vetro di sicurezza a 65K colori TFT, risoluzione VGA 640 x 480, 24VDC, Ethernet, 1 x CAN Open, 1 x RS232, 1 x USB-D, 1 x USB-H, 1 x CF-Slot, slot di espansione per ulteriore scheda di comunicazione  | 4.359,50    |      | 1                |
| 139904 | XV-440-10TVB-1-10   | 10,4" IR-Touch Display con vetro di sicurezza a 65K colori TFT, risoluzione VGA 640 x 480, 24VDC, Ethernet, 1 x CAN Open, 1 x RS232, 1 x USB-D, 2 x USB-H, 2 x CF-Slot, 2 slot di espansione per ulteriore scheda di comunicazione   | 6.500,00    |      | 1                |
| 139906 | XV-440-10TVB-1-20   | 10,4" IR-Touch Display con vetro di sicurezza a 65K colori TFT, risoluzione VGA 640 x 480, 24VDC, Ethernet, 1 x CAN Open, 1 x RS232, 1 x USB-D, 2 x USB-H, 2 x CF-Slot, 2 slot di espansione per ulteriore scheda di comunicazione   | 6.500,00    |      | 1                |
| 139908 | XV-440-10TVB-1-50   | 10,4" IR-Touch Display con vetro di sicurezza a 65K colori TFT, risoluzione VGA 640 x 480, 24VDC, Ethernet, 1 x CAN Open, 1 x RS232, 1 x USB-D, 2 x USB-H, 2 x CF-Slot, 2 slot di espansione per ulteriore scheda di comunicazione   | 7.443,50    |      | 1                |
| 139911 | XV-440-12TSB-1-10   | 12,1" IR-Touch Display con vetro di sicurezza a 65K colori TFT, risoluzione VGA 800 x 600, 24VDC, Ethernet, 1 x CAN Open, 1 x RS232, 1 x USB-D, 2 x USB-H, 2 x CF-Slot, 2 slot di espansione per ulteriore scheda di comunicazione   | 7.020,00    |      | 1                |
| 139913 | XV-440-12TSB-1-20   | 12,1" IR-Touch Display con vetro di sicurezza a 65K colori TFT, risoluzione VGA 800 x 600, 24VDC, Ethernet, 1 x CAN Open, 1 x RS232, 1 x USB-D, 2 x USB-H, 2 x CF-Slot, 2 slot di espansione per ulteriore scheda di comunicazione   | 7.020,00    |      | 1                |
| 139915 | XV-440-12TSB-1-50   | 12,1" IR-Touch Display con vetro di sicurezza a 65K colori TFT, risoluzione VGA 800 x 600, 24VDC, Ethernet, 1 x CAN Open, 1 x RS232, 1 x USB-D, 2 x USB-H, 2 x CF-Slot, 2 slot di espansione per ulteriore scheda di comunicazione   | 7.814,50    |      | 1                |
| 139916 | XV-460-15TXB-1-10   | 15" IR-Touch Display con vetro di sicurezza a 65K colori TFT, risoluzione VGA 1024x 768, 24VDC, Ethernet, 1 x CAN Open, 1 x RS232, 1 x USB-D, 2 x USB-H, 2 x CF-Slot, 2 slot di espansione per ulteriore scheda di comunicazione   | 7.084,50    |      | 1                |
| 139917 | XV-460-15TXB-1-20   | 15" IR-Touch Display con vetro di sicurezza a 65K colori TFT, risoluzione VGA 1024x 768, 24VDC, Ethernet, 1 x CAN Open, 1 x RS232, 1 x USB-D, 2 x USB-H, 2 x CF-Slot, 2 slot di espansione per ulteriore scheda di comunicazione   | 7.425,00    |      | 1                |
| 139918 | XV-460-15TXB-1-50   | 15" IR-Touch Display con vetro di sicurezza a 65K colori TFT, risoluzione VGA 1024x 768, 24VDC, Ethernet, 1 x CAN Open, 1 x RS232, 1 x USB-D, 2 x USB-H, 2 x CF-Slot, 2 slot di espansione per ulteriore scheda di comunicazione   | 8.603,50    |      | 1                |
| 139969 | XVS-450-57MPI-1-10  | Panel-PLC serie XVS 400 con Windows CE<br>Touch-screen resistivo con display a colori<br>5,7" Resistivo-Touch Display a 65K colori TFT, risoluzione QVGA 320 x 240, 24VDC, Ethernet, 1 x PPI/MPI/PB-DP Master, 1 x RS232, 1 x USB-D, 1 x USB-H, 1 x CF-Slot  | 2.098,00    |      | 1                |
| 139972 | XVS-430-10MPI-1-10  | 10,4" Resistivo-Touch Display a 65K colori TFT, risoluzione VGA 640 x 480, 24VDC, Ethernet, 1 x PPI/MPI/PB-DP Master, 1 x RS232, 1 x USB-D, 2 x USB-H, 2 x CF-Slot   | 4.871,00    |      | 1                |
| 139974 | XVS-430-12MPI-1-10  | 12,1" Resistivo-Touch Display a 65K colori TFT, risoluzione VGA 800 x 600, 24VDC, Ethernet, 1 x CAN Open, 1 x RS232, 1 x USB-D, 2 x USB-H, 2 x CF-Slot   | 5.474,00    |      | 1                |
| 139970 | XVS-460-57MPI-1-10  | Touch-screen a raggi infrarossi (IR) e vetro di sicurezza con display a colori<br>5,7" IR-Touch Display con vetro di sicurezza a 65K colori TFT, risoluzione QVGA 320 x 240, 24VDC, Ethernet, 1 x PPI/MPI/PB-DP Master, 1 x RS232, 1 x USB-D, 1 x USB-H, 1 x CF-Slot   | 2.218,50    |      | 1                |
| 139971 | XVS-460-84MPI-1-10  | 8,4" IR-Touch Display con vetro di sicurezza a 65K colori TFT, risoluzione VGA 640 x 480, 24VDC, Ethernet, 1 x PPI/MPI/PB-DP Master, 1 x RS232, 1 x USB-D, 1 x USB-H, 1 x CF-Slot  | 3.896,00    |      | 1                |
| 139973 | XVS-440-10MPI-1-10  | 10,4" IR-Touch Display con vetro di sicurezza a 65K colori TFT, risoluzione VGA 640 x 480, 24VDC, Ethernet, 1 x PPI/MPI/PB-DP Master, 1 x RS232, 1 x USB-D, 2 x USB-H, 2 x CF-Slot   | 5.112,00    |      | 1                |

| Codice  | Tipo                | Descrizione  | Prezzo<br>€ | Note | Conf.<br>[pezzi] |
|---|---------------------|--|-------------|------|------------------|
| 139975  | XVS-440-12MPI-1-10  | 12,1" IR-Touch Display con vetro di sicurezza a 65K colori TFT, risoluzione VGA 800 x 600, 24VDC, Ethernet, 1 x PPI/MPI/PB-DP Master, 1 x RS232, 1 x USB-D, 2 x USB-H, 2 x CF-Slot (licenza WINDOWS CE 140 punti e CF da acquistare separatamente)                                       | 5.715,00    |      | 1                |
| 139976  | XVS-460-15MPI-1-10  | 15" IR-Touch Display con vetro di sicurezza a 65K colori TFT, risoluzione VGA 1024 x 768, 24VDC, Ethernet, 1 x PPI/MPI/PB-DP Master, 1 x RS232, 1 x USB-D, 2 x USB-H, 2 x CF-Slot (licenza WINDOWS CE 140 punti e CF da acquistare separatamente)  | 6.200,00    |      | 1                |
| <b>PANNELLI OPERATORE</b>                     |                     |  |             |      |                  |
| Pannelli Operatore serie XV100 con Windows CE |                     |  |             |      |                  |
| HMI senza possibilità di funzione PLC         |                     |  |             |      |                  |
| 141759  | XV-102-A0-35MQR-10  | 3,5" Touch-Display Resistivo a 32 livelli di grigio TFT tecnologia LED, CPU 400MHz, risoluzione QVGA 320 x 240, 1 X Ethernet, 1 x USB-D, NO slot per SD card, 64MB DDR-RAM integrata, NO memoria ritentiva, alimentazione 24VDC (licenza OS WINDOWS CE inclusa)                          | 731,50      |      | 1                |
| 141820  | XV-102-A2-35MQR-10  | 3,5" Touch-Display Resistivo a 32 livelli di grigio TFT tecnologia LED, CPU 400MHz, risoluzione QVGA 320 x 240, 1 X Ethernet, 1 X MPI PROFIBUS-DP, 1 x USB-D, NO slot per SD card, 64MB DDR-RAM integrata, NO memoria ritentiva, alimentazione 24VDC (licenza OS WINDOWS CE inclusa)     | 914,50      |      | 1                |
| 141821  | XV-102-A3-35MQR-10  | 3,5" Touch-Display Resistivo a 32 livelli di grigio TFT tecnologia LED, CPU 400MHz, risoluzione QVGA 320 x 240, 1 X Ethernet, 1 x USB-D, NO slot per SD card, 64MB DDR-RAM integrata, NO memoria ritentiva, alimentazione 24VDC (licenza OS WINDOWS CE inclusa)                          | 800,00      |      | 1                |
| 141822  | XV-102-A4-35MQR-10  | 3,5" Touch-Display Resistivo a 32 livelli di grigio TFT tecnologia LED, CPU 400MHz, risoluzione QVGA 320 x 240, 1 X Ethernet, 1 x RS485, 1 x USB-D, NO slot per SD card, 64MB DDR-RAM integrata, NO memoria ritentiva, alimentazione 24VDC (licenza OS WINDOWS CE inclusa)               | 800,00      |      | 1                |
| 141823  | XV-102-A5-35MQR-10  | 3,5" Touch-Display Resistivo a 32 livelli di grigio TFT tecnologia LED, CPU 400MHz, risoluzione QVGA 320 x 240, 1 X Ethernet, 1 x RS232, 1 x CANopen, 1 x USB-D, NO slot per SD card, 64MB DDR-RAM integrata, NO memoria ritentiva, alimentazione 24VDC (licenza OS WINDOWS CE inclusa)  | 914,50      |      | 1                |
| 171158  | XV-102-H3-35TQR-10  | 3,5" Touch-Display Resistivo a 256 toni di grigio TFT tecnologia LED, CPU 400MHz, risoluzione QVGA 320 x 240, 1 X Ethernet, 1 x RS232, 1 x USB-D, slot per SD card, 64MB DDR-RAM integrata, alimentazione 24VDC (licenza OS WINDOWS CE inclusa)  | 755,00      | N    | 1                |
| 171159  | XV-102-H4-35TQR-10  | 3,5" Touch-Display Resistivo a 256 toni di grigio TFT tecnologia LED, CPU 400MHz, risoluzione QVGA 320 x 240, 1 X Ethernet, 1 x RS485, 1 x USB-D, slot per SD card, 64MB DDR-RAM integrata, alimentazione 24VDC (licenza OS WINDOWS CE inclusa)  | 755,00      | N    | 1                |
| 171160  | XV-102-H3-57TVRL-10 | 5,7" Touch-Display Resistivo a 64K colori TFT tecnologia LED, CPU 400MHz, risoluzione VGA 640 x 480, 1 X Ethernet, 1 x RS232, 1 x USB-H, 1 x USB-D, slot per SD card, 64MB DDR-RAM integrata, alimentazione 24VDC (licenza OS WINDOWS CE inclusa)  | 1.051,00    | N    | 1                |
| 171161  | XV-102-H4-57TVRL-10 | 5,7" Touch-Display Resistivo a 64K colori TFT tecnologia LED, CPU 400MHz, risoluzione VGA 640 x 480, 1 X Ethernet, 1 x RS485, 1 x USB-H, 1 x USB-D, slot per SD card, 64MB DDR-RAM integrata, alimentazione 24VDC (licenza OS WINDOWS CE inclusa)  | 1.051,00    | N    | 1                |
| 171162  | XV-102-H3-70TWRL-10 | 7" Touch-Display Resistivo a 64K colori TFT tecnologia LED, CPU 400MHz, risoluzione WVGA 800 x 480, 1 X Ethernet, 1 x RS232, 1 x USB-H, 1 x USB-D, slot per SD card, 64MB DDR-RAM integrata, alimentazione 24VDC (licenza OS WINDOWS CE e inclusa)                                       | 1.336,00    | N    | 1                |
| 171163  | XV-102-H4-70TWRL-10 | 7" Touch-Display Resistivo a 64K colori TFT tecnologia LED, CPU 400MHz, risoluzione WVGA 800 x 480, 1 X Ethernet, 1 x RS485, 1 x USB-H, 1 x USB-D, slot per SD card, 64MB DDR-RAM integrata, alimentazione 24VDC (licenza OS WINDOWS CE e inclusa)                                       | 1.336,00    | N    | 1                |
| HMI con possibilità di funzione PLC           |                     |  |             |      |                  |
| 140007  | XV-102-B0-35TQR-10  | 3,5" Touch-Display Resistivo a 64K colori TFT tecnologia LED, CPU 400MHz, risoluzione QVGA 320 x 240, 1 X Ethernet, 1 x USB-D, slot per SD card, 64MB DDR-RAM integrata, alimentazione 24VDC (licenza OS WINDOWS CE inclusa)   | 891,50      |      | 1                |
| 140008  | XV-102-B2-35TQR-10  | 3,5" Touch-Display Resistivo a 64K colori TFT tecnologia LED, CPU 400MHz, risoluzione QVGA 320 x 240, 1 X Ethernet, 1 x MPI PROFIBUS-DP Master, 1 x USB-D, slot per SD card, 64MB DDR-RAM integrata, alimentazione 24VDC (licenza OS WINDOWS CE inclusa)                                 | 1.074,50    |      | 1                |
| 140009  | XV-102-B3-35TQR-10  | 3,5" Touch-Display Resistivo a 64K colori TFT tecnologia LED, CPU 400MHz, risoluzione QVGA 320 x 240, 1 X Ethernet, 1 x RS232, 1 x USB-D, slot per SD card, 64MB DDR-RAM integrata, alimentazione 24VDC (licenza OS WINDOWS CE inclusa)  | 960,00      |      | 1                |
| 140010  | XV-102-B4-35TQR-10  | 3,5" Touch-Display Resistivo a 64K colori TFT tecnologia LED, CPU 400MHz, risoluzione QVGA 320 x 240, 1 X Ethernet, 1 x RS485, 1 x USB-D, slot per SD card, 64MB DDR-RAM integrata, alimentazione 24VDC (licenza OS WINDOWS CE inclusa)  | 960,00      |      | 1                |
| 140011  | XV-102-B5-35TQR-10  | 3,5" Touch-Display Resistivo a 64K colori TFT tecnologia LED, CPU 400MHz, risoluzione QVGA 320 x 240, 1 X Ethernet, 1 x RS232, 1 x CANopen, 1 x USB-D, slot per SD card, 64MB DDR-RAM integrata, alimentazione 24VDC (licenza OS WINDOWS CE inclusa)                                     | 1.074,50    |      | 1                |
| 142530  | XV-102-D0-57TVR-10  | 5,7" Touch-Display Resistivo a 64K colori TFT tecnologia LED, CPU 400MHz, risoluzione VGA 640 x 480, 1 X Ethernet, 1 X RS232, 1 x USB-H, 1 x USB-D, slot per SD card, 64MB DDR-RAM integrata, alimentazione 24VDC (licenza OS WINDOWS CE inclusa)  | 1.193,00    |      | 1                |
| 150620  | XV-102-D4-57TVR-10  | 5,7" Touch-Display Resistivo a 64K colori TFT tecnologia LED, CPU 400MHz, risoluzione VGA 640 x 480, 1 X Ethernet, 1 x RS232, 1 x RS485, 1 x USB-H, 1 x USB-D, slot per SD card, 64MB DDR-RAM integrata, alimentazione 24VDC (licenza OS WINDOWS CE inclusa)                             | 1.257,00    |      | 1                |
| 142531  | XV-102-D6-57TVR-10  | 5,7" Touch-Display Resistivo a 64K colori TFT tecnologia LED, CPU 400MHz, risoluzione VGA 640 x 480, 1 X Ethernet, 1 x RS232, 1 x RS485, 1 X CANopen, 1 x USB-H, 1 x USB-D, slot per SD card, 64MB DDR-RAM integrata, alimentazione 24VDC (licenza OS WINDOWS CE inclusa)                | 1.370,00    |      | 1                |
| 142532  | XV-102-D8-57TVR-10  | 5,7" Touch-Display Resistivo a 64K colori TFT tecnologia LED, CPU 400MHz, risoluzione VGA 640 x 480, 1 X Ethernet, 1 x RS232, 1 x RS485, 1 X MPI PROFIBUS-DP Master, 1 x USB-H, 1 x USB-D, slot per SD card, 64MB DDR-RAM integrata, alimentazione 24VDC (licenza OS WINDOWS CE inclusa) | 1.435,50    |      | 1                |
| 142535  | XV-102-D0-70TWR-10  | 7" Touch-Display Resistivo a 64K colori TFT tecnologia LED, CPU 400MHz, risoluzione WGA 800 x 480, 1 X Ethernet, 1 X RS232, 1 x USB-H, 1 x USB-D, slot per SD card, 64MB DDR-RAM integrata, alimentazione 24VDC (licenza OS WINDOWS CE e inclusa)  | 1.458,00    |      | 1                |
| 150621  | XV-102-D4-70TWR-10  | 7" Touch-Display Resistivo a 64K colori TFT tecnologia LED, CPU 400MHz, risoluzione WGA 800 x 480, 1 X Ethernet, 1 x RS232, 1 x RS485, 1 x USB-H, 1 x USB-D, slot per SD card, 64MB DDR-RAM integrata, alimentazione 24VDC (licenza OS WINDOWS CE e inclusa)                             | 1.525,00    |      | 1                |
| 142536  | XV-102-D6-70TWR-10  | 7" Touch-Display Resistivo a 64K colori TFT tecnologia LED, CPU 400MHz, risoluzione WGA 800 x 480, 1 X Ethernet, 1 x RS232, 1 x RS485, 1 X CANopen, 1 x USB-H, 1 x USB-D, slot per SD card, 64MB DDR-RAM integrata, alimentazione 24VDC (licenza OS WINDOWS CE e inclusa)                | 1.634,50    |      | 1                |
| 142537  | XV-102-D8-70TWR-10  | 7" Touch-Display Resistivo a 64K colori TFT tecnologia LED, CPU 400MHz, risoluzione WGA 800 x 480, 1 X Ethernet, 1 x RS232, 1 x RS485, 1 X MPI PROFIBUS-DP, 1 x USB-H, 1 x USB-D, slot per SD card, 64MB DDR-RAM integrata, alimentazione 24VDC (licenza OS WINDOWS CE e inclusa)        | 1.700,50    |      | 1                |

| Codice  | Tipo                 | Descrizione  | Prezzo<br>€ | Note | Conf.<br>[pezzi] |
|---|----------------------|--|-------------|------|------------------|
| <b>Pannelli Operatore serie XV150 con Windows CE</b>  |                      |  |             |      |                  |
| 150525  | XV-152-D0-57TVR-10   | Touch-screen resistivo con display a colori<br>5,7" Touch-Display Resistivo a 64K colori TFT tecnologia LED, CPU 400MHz,<br>risoluzione VGA 640 x 480, 1 X Ethernet, 1 x RS232, 1 x USB-H, 1 x USB-D,<br>slot per SD card, 64MB DDR-RAM integrata, alimentazione 24VDC,<br>(licenza OS WINDOWS CE inclusa), custodia e frontale in metallo | 1.457,50    |      | 1                |
| 150526  | XV-152-D4-57TVR-10   | 5,7" Touch-Display Resistivo a 64K colori TFT tecnologia LED, CPU 400MHz,<br>risoluzione VGA 640 x 480, 1 X Ethernet, 1 x RS232, 1 x RS485, 1 x USB-H, 1 x USB-D,<br>slot per SD card, 64MB DDR-RAM integrata, alimentazione 24VDC,<br>(licenza OS WINDOWS CE inclusa), custodia e frontale in metallo                                     | 1.525,00    |      | 1                |
| 150527  | XV-152-D6-57TVR-10   | 5,7" Touch-Display Resistivo a 64K colori TFT tecnologia LED, CPU 400MHz,<br>risoluzione VGA 640 x 480, 1 X Ethernet, 1 x RS232, 1 x RS485, 1 X CANopen, 1 x USB-H,<br>1 x USB-D, slot per SD card, 64MB DDR-RAM integrata, alimentazione 24VDC,<br>(licenza OS WINDOWS CE inclusa), custodia e frontale in metallo                        | 1.634,00    |      | 1                |
| 150528  | XV-152-D8-57TVR-10   | 5,7" Touch-Display Resistivo a 64K colori TFT tecnologia LED, CPU 400MHz,<br>risoluzione VGA 640 x 480, 1 X Ethernet, 1 x RS232, 1 x RS485, 1 X MPI PROFIBUS-DP,<br>1 x USB-H, 1 x USB-D, slot per SD card, 64MB DDR-RAM integrata, alimentazione 24VDC,<br>(licenza OS WINDOWS CE inclusa), custodia e frontale in metallo                | 1.700,50    |      | 1                |
| 150601  | XV-152-D0-84TVR-10   | 8,4" Touch-Display Resistivo a 64K colori TFT tecnologia LED, CPU 400MHz,<br>risoluzione VGA 640 x 480, 1 X Ethernet, 1 x RS232, 1 x USB-H, 1 x USB-D,<br>slot per SD card, 64MB DDR-RAM integrata, alimentazione 24VDC,<br>(licenza OS WINDOWS CE inclusa), custodia e frontale in metallo  | 2.717,00    |      | 1                |
| 150602  | XV-152-D4-84TVR-10   | 8,4" Touch-Display Resistivo a 64K colori TFT tecnologia LED, CPU 400MHz,<br>risoluzione VGA 640 x 480, 1 X Ethernet, 1 x RS232, 1 x RS485, 1 x USB-H, 1 x USB-D,<br>slot per SD card, 64MB DDR-RAM integrata, alimentazione 24VDC,<br>(licenza OS WINDOWS CE inclusa), custodia e frontale in metallo                                     | 2.782,50    |      | 1                |
| 150603  | XV-152-D6-84TVR-10   | 8,4" Touch-Display Resistivo a 64K colori TFT tecnologia LED, CPU 400MHz,<br>risoluzione VGA 640 x 480, 1 X Ethernet, 1 x RS232, 1 x RS485, 1 X CANopen, 1 x USB-H,<br>1 x USB-D, slot per SD card, 64MB DDR-RAM integrata, alimentazione 24VDC,<br>(licenza OS WINDOWS CE inclusa), custodia e frontale in metallo                        | 2.892,50    |      | 1                |
| 150604  | XV-152-D8-84TVR-10   | 8,4" Touch-Display Resistivo a 64K colori TFT tecnologia LED, CPU 400MHz,<br>risoluzione VGA 640 x 480, 1 X Ethernet, 1 x RS232, 1 x RS485, 1 X MPI PROFIBUS-DP,<br>1 x USB-H, 1 x USB-D, slot per SD card, 64MB DDR-RAM integrata, alimentazione 24VDC,<br>(licenza OS WINDOWS CE inclusa), custodia e frontale in metallo                | 2.959,00    |      | 1                |
| 150607  | XV-152-D0-10TVR-10   | 10,4" Touch-Display Resistivo a 64K colori TFT tecnologia LED, CPU 400MHz,<br>risoluzione VGA 640 x 480, 1 X Ethernet, 1 x RS232, 1 x USB-H, 1 x USB-D,<br>slot per SD card, 64MB DDR-RAM integrata, alimentazione 24VDC,<br>(licenza OS WINDOWS CE inclusa), custodia e frontale in metallo   | 3.180,00    |      | 1                |
| 150608  | XV-152-D4-10TVR-10   | 10,4" Touch-Display Resistivo a 64K colori TFT tecnologia LED, CPU 400MHz,<br>risoluzione VGA 640 x 480, 1 X Ethernet, 1 x RS232, 1 x RS485, 1 x USB-H, 1 x USB-D,<br>slot per SD card, 64MB DDR-RAM integrata, alimentazione 24VDC,<br>(licenza OS WINDOWS CE inclusa), custodia e frontale in metallo                                    | 3.245,50    |      | 1                |
| 150609  | XV-152-D6-10TVR-10   | 10,4" Touch-Display Resistivo a 64K colori TFT tecnologia LED, CPU 400MHz,<br>risoluzione VGA 640 x 480, 1 X Ethernet, 1 x RS232, 1 x RS485, 1 X CANopen,<br>1 x USB-H, 1 x USB-D, slot per SD card, 64MB DDR-RAM integrata, alimentazione 24VDC,<br>(licenza OS WINDOWS CE inclusa), custodia e frontale in metallo                       | 3.357,00    |      | 1                |
| 150610  | XV-152-D8-10TVR-10   | 10,4" Touch-Display Resistivo a 64K colori TFT tecnologia LED, CPU 400MHz,<br>risoluzione VGA 640 x 480, 1 X Ethernet, 1 x RS232, 1 x RS485, 1 X MPI PROFIBUS-DP,<br>1 x USB-H, 1 x USB-D, slot per SD card, 64MB DDR-RAM integrata, alimentazione 24VDC,<br>(licenza OS WINDOWS CE inclusa), custodia e frontale in metallo               | 3.422,00    |      | 1                |
| <b>Pannelli operatore portatili serie XVM con Windows CE</b>  |                      |  |             |      |                  |
| 139997  | XVM-410-65TVB-1-11   | Touch-screen resistivo con display a colori<br>6,5" Touch Display Resistivo, 64K colori TFT, 680 x 480, 24VDC, 1 x RS232, 1 x Ethernet,<br>1 x USB-H, Con selettore di abilitazione a 2-3 posizioni a doppio circuito,<br>Handweel di selezione rotante. In materiale antiurto, completo di cavo   | 7.173,50    |      | 1                |
| 139996  | XVM-430-65TVB-1-11   | 6,5" Touch Display Resistivo, 64K colori TFT, 680 x 480, 24VDC, 1 x RS232, 1 x Ethernet,<br>1 x USB-H, Con selettore di abilitazione a 2-3 posizioni a doppio circuito,<br>pulsante di emergenza a doppio circuito. In materiale antiurto, completo di cavo  | 6.667,00    |      | 1                |
| 139998  | XVM-450-65TVB-1-11   | 6,5" Touch Display Resistivo, 64K colori TFT, 680 x 480, 24VDC, 1 x RS232, 1 x Ethernet,<br>1 x USB-H, Con selettore di abilitazione a 2-3 posizioni a doppio circuito,<br>pulsante di emergenza a doppio circuito, selettore a chiave a 3 posizioni,<br>Handweel di selezione rotante. In materiale antiurto, completo di cavo            | 7.173,50    |      | 1                |
| <b>Pannelli operatore serie XVH 3xx con Windows CE</b>  |                      |  |             |      |                  |
| 139867  | XVH-330-57CAN-1-10   | Touch-screen resistivo con display a colori<br>5,7" Touch-Display Resistivo a 256 colori CSTN, risoluzione QVGA 320 x 240, 1 X Ethernet,<br>1 x CANopen, 1 x USB-D, slot per CF card, alimentazione 24VDC,<br>(licenza WINDOWS CE 140 punti e CF card da acquistare separatamente)   | 2.194,50    |      | 1                |
| 139870  | XVH-340-57CAN-1-10   | Touch-screen a raggi infrarossi (IR) e vetro di sicurezza con display a colori<br>5,7" IR-Touch Display a 256 colori CSTN, risoluzione QVGA 320 x 240, 1 X Ethernet,<br>1 x RS232, 1 x CANopen, 1 x USB-D, 1 x USB-H, slot per CF card, alimentazione 24VDC,<br>(licenza WINDOWS CE 140 punti e CF card da acquistare separatamente)       | 2.382,50    |      | 1                |
| 139871  | XVH-340-57MPI-1-10   | 5,7" IR-Touch Display a 256 colori CSTN, risoluzione QVGA 320 x 240, 1 X Ethernet,<br>1 x RS232, 1 x MPI PROFIBUS-DP 1 x USB-D, 1 x USB-H, slot per CF card, alimentazione 24VDC,<br>(licenza WINDOWS CE 140 punti e CF card da acquistare separatamente)  | 2.382,50    |      | 1                |
| 139873  | XVH-342-57SKS-1-10   | 5,7" IR-Touch Display a 256 colori CSTN, risoluzione QVGA 320 x 240, 1 X Ethernet,<br>1 x Suconet K, 1 x RS232, 1 x USB-D, 1 x USB-H, slot per CF card, alimentazione 24VDC,<br>(licenza WINDOWS CE 140 punti e CF card da acquistare separatamente)   | 2.900,50    |      | 1                |
| <b>ACCESSORI PER PANEL-PLC SERIE XV-XVS E PANNELLI OPERATORE SERIE XV-XVH</b>                                   |                      |  |             |      |                  |
| <b>Software</b>   |                      |  |             |      |                  |
| 142582  | SW-XSOFT-CODESYS-2-S | Software di programmazione CODESYS versione 2XX per PLC serie EC4P., XC., XV., XN.,<br>installazione su singola postazione   | 569,00      |      | 1                |
| 142583  | SW-XSOFT-CODESYS-2-M | Software di programmazione CODESYS versione 2XX per PLC serie EC4P., XC., XV., XN.,<br>installazione su più postazioni (illimitate all'interno della singola azienda)  | 1.909,00    |      | 1                |
| 171886  | SW-XSOFT-CODESYS-3-S | Software di programmazione CODESYS versione 3XX per PLC serie EC4P., XC., XV., XN.,<br>installazione su singola postazione   | 569,00      | N    | 1                |
| 171887  | SW-XSOFT-CODESYS-3-M | Software di programmazione CODESYS versione 3XX per PLC serie EC4P., XC., XV., XN.,<br>installazione su più postazioni (illimitate all'interno della singola azienda)  | 1.909,00    | N    | 1                |
| 171500  | SW-GALILEO-S         | Software di programmazione sezione HMI dispositivi serie XV., installazione su singola postazione  | 767,00      | N    | 1                |
| 140379  | SW-GALILEO           | Software di programmazione sezione HMI dispositivi serie XV., installazione su più postazioni<br>(illimitate all'interno della singola azienda)  | 1.663,00    |      | 1                |
| 140387  | LIC-GALILEO-OPEN-XP  | Runtime GALILEO per installazione su Industrial PC EATON   | 506,50      |      | 1                |
| 140385  | LIC-GALILEO-OPEN-PC  | Runtime GALILEO per installazione su PC  | 3.415,50    |      | 1                |
| 140381  | SW-S7-PG-ROUTER      | Software per sistemi S7 collegati via Ethernet   | 873,00      |      | 1                |
| 140383  | SW-CWV-TELEDIAG      | Software per teleassistenza via modem  | 873,00      |      | 1                |
| 140382  | SW-CAN-MONITOR       | Software per tracciatura e scansione telegrammi CAN-Open   | 1.644,00    |      | 1                |
| <b>Licenze d'uso per sistemi operativi WINDOWS CE per PANEL-PLC serie XV-XVS e PANNELLI OPERATORE serie XVH</b> |                      |  |             |      |                  |
| 140405  | LIC-OS-CE30          | Certificato di licenza WINDOWS CE 3.0 con adesivo di certificazione  | 170,00      |      | 1                |
| 140406  | LIC-OS-CE50-C        | Certificato di licenza WINDOWS CE 5.0 CORE con adesivo di certificazione   | 146,00      |      | 1                |
| 140408  | LIC-OS-CE50-PP       | Certificato di licenza WINDOWS CE 5.0 PROFESSIONAL-PLUS con adesivo di certificazione  | 243,00      |      | 1                |
| <b>Schede di memoria per PANEL-PLC serie XV-XVS e PANNELLI OPERATORE serie XVH</b>                              |                      |  |             |      |                  |
| 139807  | MEMORY-SD-A1-S       | Secure digital senza sistema operativo precaricato per Panel-PLC serie XV-1XX-...  | 68,50       |      | 1                |
| 139528  | MEMORY-CF-A1-S       | Compact Flash senza sistema operativo precaricato  | 146,00      |      | 1                |

| Codice  | Tipo                   | Descrizione   | Prezzo<br>€ | Note | Conf.<br>[pezzi] |
|---|------------------------|---|-------------|------|------------------|
| 140366  | OS-FLASH-A1-S          | Compact Flash con sistema operativo precaricato WINDOWS CE 3.0, boot-compatibile, senza licenza WINDOWS CE  | 218,50      |      | 1                |
| 140368  | OS-FLASH-A1-C          | Compact Flash con sistema operativo precaricato WINDOWS CE 5.0 core, boot-compatibile, senza licenza WINDOWS CE   | 218,50      |      | 1                |
| 139803  | MEMORY-CF-BRS-1        | Compact Flash senza sistema operativo precaricato WINDOWS CE, boot-compatibile, senza sistemi runtime, per la memorizzazione dei dati e delle applicazioni          | 655,50      |      | 1                |
| Certificati di licenza per PANEL-PLC serie XV-XVS   |                        |   |             |      |                  |
| 142581  | LIC-PLC-MXP-COMPACT    | Certificato di licenza PLC con adesivo di certificazione per Panel-PLC serie XV-1XX... (100 punti)  | 246,50      |      | 1                |
| 140388  | LIC-PLC-MXP-LIGHT      | Certificato di licenza PLC con adesivo di certificazione per Panel-PLC serie XV-2XX-57BAS...<br>XV-2XX-57CNN... (60 punti)  | 391,50      |      | 1                |
| 140389  | LIC-PLC-MXP-SMALL      | Certificato di licenza PLC con adesivo di certificazione per Panel-PLC serie XV-2XX-57MPN...<br>XV-4XX-57... XVS-4XX-57... XV4XX-84... XVS-4XX-84MPN... (100 punti) | 640,50      |      | 1                |
| 140390  | LIC-PLC-MXP-MEDIUM     | Certificato di licenza PLC con adesivo di certificazione per Panel-PLC serie XV-4XX-10... XV-4XX-12...<br>XVS-4XX-10... XVS-4XX-12... (100 punti)                   | 819,50      |      | 1                |
| 140391  | LIC-OPT1STLEVEL        | Certificato di licenza di 40 punti aggiuntivi (estensione)  | 256,50      |      | 1                |
| 140392  | LIC-OPT2NDLEVEL        | Certificato di licenza di 80 punti aggiuntivi (estensione)  | 461,00      |      | 1                |
| Schede di comunicazione per PANEL-PLC serie XV  |                        |   |             |      |                  |
| 139850  | COM-MPB1-TP            | Scheda multiprotocollo per PANEL-PLC serie XV-4XX   | 640,50      |      | 1                |
| 139847  | COM-MPB2-TP            | Scheda multiprotocollo più MPI per PANEL-PLC serie XV-4XX   | 759,00      |      | 1                |
| 139853  | COM-DPM-MC2            | Scheda Profibus DP-Master 12 MBaud per PANEL-PLC serie XV-4XX   | 1.409,00    |      | 1                |
| 139849  | COM-PDP-TP             | Scheda Profibus DP-Slave 12 MBaud per PANEL-PLC serie XV-4XX  | 768,50      |      | 1                |
| 139852  | COM-EIB2-TP            | Scheda EIB per PANEL-PLC serie XV-4XX   | 759,00      |      | 1                |
| Connettori CAN-Open   |                        |   |             |      |                  |
| 70040952  | 700-690-1BA12          | Connettore CAN-Open Sub-D 9 poli con cavo a 90°, connessione tramite morsetti a vite e resistenza di terminazione integrata (selezionabile)                         | 88,00       |      | 1                |
| 70040954  | 700-690-1BB12          | Connettore CAN-Open con cavo a 90° e presa per test, connessione tramite morsetti a vite e resistenza di terminazione integrata (selezionabile)                     | 115,00      |      | 1                |
| 70043206  | 700-690-OCA12          | Connettore CAN-Open con cavo assiale, connessione tramite morsetti a vite e resistenza di terminazione integrata (selezionabile)                                    | 101,00      |      | 1                |
| Staffe di fissaggio supplementari per PANEL-PLC serie XV-XVS e PANNELLI OPERATORE serie XVH |                        |   |             |      |                  |
| 139809  | ACCESSORIES-HKS-IP65   | Kit staffe di fissaggio per il montaggio del dispositivo su pannello  | 40,50       |      | 1                |
| Kit Accessori per PANEL-PLC serie XV-XVS e PANNELLI OPERATORE serie XVH                     |                        |   |             |      |                  |
| 139828  | ACCESSORIES-TP-57-IR-1 | Kit accessori per PANEL-PLC e PANNELLI OPERATORE serie XV-XVS-XVH   | 153,50      |      | 1                |
| 139837  | ACCESSORIES-TP-57-KG-1 | Kit accessori per PANEL-PLC serie XV-102  | 153,50      |      | 1                |
| 171192  | ACCESSORIES-TP-PEN-5   | Confezione 5 pennini per PANNELLI OPERATORE con touch screen resistivo  | 58,00       | N    | 1                |
| Kit Accessori per PANNELLI OPERATORE serie XVM  |                        |   |             |      |                  |
| 140000  | KETOP-TT050-MV1        | Cavo di connessione lunghezza 1 metro   | 1.137,00    |      | 1                |
| 140001  | KETOP-TT100-MV1        | Cavo di connessione lunghezza 5 metri   | 1.327,00    |      | 1                |
| 140005  | KETOP-TT150-MV1        | Cavo di connessione lunghezza 10 metri  | 1.421,50    |      | 1                |

SOFTSTARTER DS7 S811+



| Codice   | Tipo             | Descrizione   | Prezzo<br>€ | Note | Conf.<br>[pezzi] |
|--|------------------|---|-------------|------|------------------|
| <b>SOFTSTARTER TRIFASE</b>   |                  |   |             |      |                  |
| Softstarter per carichi trifase DS7. (due fasi controllate)                          |                  |   |             |      |                  |
| 134847   | DS7-340SX004N0-N | Softstarter DS7 24 V AC/DC, 4 A con bypass                  | 328,00      |      | 1                |
| 134849   | DS7-340SX007N0-N | Softstarter DS7 24 V AC/DC, 7 A con bypass                  | 374,00      |      | 1                |
| 134910   | DS7-340SX009N0-N | Softstarter DS7 24 V AC/DC, 9 A con bypass                  | 394,60      |      | 1                |
| 134911   | DS7-340SX012N0-N | Softstarter DS7 24 V AC/DC, 12 A con bypass                 | 415,00      |      | 1                |
| 134912   | DS7-340SX016N0-N | Softstarter DS7 24 V AC/DC, 16 A con bypass                 | 476,50      |      | 1                |
| 134913   | DS7-340SX024N0-N | Softstarter DS7 24 V AC/DC, 24 A con bypass                 | 522,50      |      | 1                |
| 134914   | DS7-340SX032N0-N | Softstarter DS7 24 V AC/DC, 32 A con bypass                 | 583,90      |      | 1                |
| 134916   | DS7-340SX041N0-N | Softstarter DS7 24 V AC/DC, 41 A con bypass                 | 850,40      |      | 1                |
| 134917   | DS7-340SX055N0-N | Softstarter DS7 24 V AC/DC, 55 A con bypass                 | 939,90      |      | 1                |
| 134918   | DS7-340SX070N0-N | Softstarter DS7 24 V AC/DC, 70 A con bypass                 | 1.142,00    |      | 1                |
| 134919   | DS7-340SX081N0-N | Softstarter DS7 24 V AC/DC, 81 A con bypass                 | 1.253,00    |      | 1                |
| 134920   | DS7-340SX100N0-N | Softstarter DS7 24 V AC/DC, 100 A con bypass                | 1.362,00    |      | 1                |
| 134921   | DS7-340SX135N0-N | Softstarter DS7 24 V AC/DC, 135 A con bypass                | 1.752,00    |      | 1                |
| 134922   | DS7-340SX160N0-N | Softstarter DS7 24 V AC/DC, 160 A con bypass                | 2.178,00    |      | 1                |
| 134923   | DS7-340SX200N0-N | Softstarter DS7 24 V AC/DC, 200 A con bypass                | 2.442,00    |      | 1                |
| 134925   | DS7-342SX004N0-N | Softstarter DS7 110/230 V AC, 4 A con bypass                | 328,00      |      | 1                |
| 134927   | DS7-342SX007N0-N | Softstarter DS7 110/230 V AC, 7 A con bypass                | 374,00      |      | 1                |
| 134928   | DS7-342SX009N0-N | Softstarter DS7 110/230 V AC, 9 A con bypass                | 394,60      |      | 1                |
| 134929   | DS7-342SX012N0-N | Softstarter DS7 110/230 V AC, 12 A con bypass               | 415,00      |      | 1                |
| 134930   | DS7-342SX016N0-N | Softstarter DS7 110/230 V AC, 16 A con bypass               | 476,50      |      | 1                |
| 134931   | DS7-342SX024N0-N | Softstarter DS7 110/230 V AC, 24 A con bypass               | 522,50      |      | 1                |
| 134932   | DS7-342SX032N0-N | Softstarter DS7 110/230 V AC, 32 A con bypass               | 583,90      |      | 1                |
| 134934   | DS7-342SX041N0-N | Softstarter DS7 110/230 V AC, 41 A con bypass               | 850,40      |      | 1                |
| 134935   | DS7-342SX055N0-N | Softstarter DS7 110/230 V AC, 55 A con bypass               | 939,90      |      | 1                |
| 134936   | DS7-342SX070N0-N | Softstarter DS7 110/230 V AC, 70 A con bypass               | 1.142,00    |      | 1                |
| 134937   | DS7-342SX081N0-N | Softstarter DS7 110/230 V AC, 81 A con bypass               | 1.253,00    |      | 1                |
| 134938   | DS7-342SX100N0-N | Softstarter DS7 110/230 V AC, 100 A con bypass              | 1.362,00    |      | 1                |
| 134939   | DS7-342SX135N0-N | Softstarter DS7 110/230 V AC, 135 A con bypass              | 1.752,00    |      | 1                |
| 134940   | DS7-342SX160N0-N | Softstarter DS7 110/230 V AC, 160 A con bypass              | 2.178,00    |      | 1                |
| 134941   | DS7-342SX200N0-N | Softstarter DS7 110/230 V AC, 200 A con bypass              | 2.442,00    |      | 1                |
| 134943   | DS7-34DSX004N0-D | Softstarter DS7 SWDT, 4 A con bypass                        | 360,70      |      | 1                |
| 134945   | DS7-34DSX007N0-D | Softstarter DS7 SWDT, 7 A con bypass                        | 411,30      |      | 1                |
| 134946   | DS7-34DSX009N0-D | Softstarter DS7 SWDT, 9 A con bypass                        | 433,90      |      | 1                |
| 134947   | DS7-34DSX012N0-D | Softstarter DS7 SWDT, 12 A con bypass                       | 456,40      |      | 1                |
| 134948   | DS7-34DSX016N0-D | Softstarter DS7 SWDT, 16 A con bypass                       | 524,00      |      | 1                |
| 134949   | DS7-34DSX024N0-D | Softstarter DS7 SWDT, 24 A con bypass                       | 574,60      |      | 1                |
| 134950   | DS7-34DSX032N0-D | Softstarter DS7 SWDT, 32 A con bypass                       | 642,40      |      | 1                |
| 134952   | DS7-34DSX041N0-D | Softstarter DS7 SWDT, 41 A con bypass                       | 1.064,00    |      | 1                |
| 134953   | DS7-34DSX055N0-D | Softstarter DS7 SWDT, 55 A con bypass                       | 1.264,00    |      | 1                |
| 134954   | DS7-34DSX070N0-D | Softstarter DS7 SWDT, 70 A con bypass                       | 1.305,00    |      | 1                |
| 134955   | DS7-34DSX081N0-D | Softstarter DS7 SWDT, 81 A con bypass                       | 1.506,00    |      | 1                |
| 134956   | DS7-34DSX100N0-D | Softstarter DS7 SWDT, 100 A con bypass                      | 1.590,00    |      | 1                |
| 134957   | DS7-34DSX135N0-D | Softstarter DS7 SWDT, 135 A con bypass                      | 1.995,00    |      | 1                |
| 134958   | DS7-34DSX160N0-D | Softstarter DS7 SWDT, 160 A con bypass                      | 2.283,00    |      | 1                |
| 134959   | DS7-34DSX200N0-D | Softstarter DS7 SWDT, 200 A con bypass                      | 2.502,00    |      | 1                |
| 169021   | DS7-FAN-100      | Ventola raffreddamento DS7 41 - 100 A                       | 201,70      |      | 1                |
| 169022   | DS7-FAN-200      | Ventola raffreddamento DS7 135 - 200 A                      | 205,80      |      | 1                |
| 135553   | DS7-FAN-032      | Ventola raffreddamento DS7 4 - 32 A                         | 84,10       |      | 1                |
| <b>Softstarter per carichi trifase S811+ (tre fasi controllate bypass integrato)</b> |                  |   |             |      |                  |
| 168976   | S811+N37N3S      | Softstarter 3-fase 38A 18,5 kw 400V, aux 24Vdc              | 2.778,00    |      | 1                |
| 168978   | S811+N66N3S      | Softstarter 3-fase 62A 30kw 400V, aux 24Vdc                 | 2.839,00    |      | 1                |
| 168980   | S811+R10N3S      | Softstarter 3-fase 110A 55kw 400V, aux 24Vdc                | 3.340,00    |      | 1                |
| 168982   | S811+R13N3S      | Softstarter 3-fase 130A 75kw 400V, aux 24Vdc                | 3.455,00    |      | 1                |
| 168984   | S811+T18N3S      | Softstarter 3-fase 180A 90kw 400V, aux 24Vdc                | 5.646,00    |      | 1                |
| 168987   | S811+T24N3S      | Softstarter 3-fase 210A 132kw 400V, aux 24Vdc               | 5.774,00    |      | 1                |
| 168990   | S811+T30N3S      | Softstarter 3-fase 250A 160kw 400V, aux 24Vdc               | 6.351,00    |      | 1                |
| 168993   | S811+V36N3S      | Softstarter 3-fase 320A 200kw 400V, aux 24Vdc               | 10.181,00   |      | 1                |
| 168996   | S811+V42N3S      | Softstarter 3-fase 420A 220kw 400V, aux 24Vdc               | 10.295,00   |      | 1                |
| 168999   | S811+V50N3S      | Softstarter 3-fase 500A 250kw 400V, aux 24Vdc               | 10.412,00   |      | 1                |
| 169002   | S811+V65N3S      | Softstarter 3-fase 590A 315kw 400V, aux 24Vdc               | 11.453,00   |      | 1                |
| 169005   | S811+V72N3S      | Softstarter 3-fase 650A 400kw 400V, aux 24Vdc               | 12.217,00   |      | 1                |
| 169008   | S811+V85N3S      | Softstarter 3-fase 750A 450kw 400V, aux 24Vdc               | 13.090,00   |      | 1                |
| 169011   | S811+V10N3S      | Softstarter 3-fase 1000A 560kw 400V, aux 24Vdc              | 14.818,00   |      | 1                |
| 144556   | EMA68            | Copertura alloggiamento tastierino                          | 23,50       |      | 1                |
| 144570   | EMA91            | Tastierino S811+  | 389,00      |      | 1                |
| 144557   | EMA69A           | Kit per montaggio tast. remoto - cavo 1 mt                  | 305,00      |      | 1                |
| 144558   | EMA69B           | Kit per montaggio tast. remoto - cavo 1,5 mt                | 423,00      |      | 1                |
| 144559   | EMA69C           | Kit per montaggio tast. remoto - cavo 2,5 mt                | 501,00      |      | 1                |
| 144560   | EMA69D           | Kit per montaggio tast. remoto - cavo 3 mt                  | 578,00      |      | 1                |
| 144566   | EMM18            | Kit ventola aggiuntiva s811+                                | 138,00      |      | 1                |
| <b>Fusibili extrarapidi per softstarter</b>  |                  |   |             |      |                  |
| 232085   | 20.282.20-40     | Fusibile extrarapido da 40 A x 75 kW                        | 36,60       |      | 1                |
| 232086   | 20.282.20-80     | Fusibile extrarapido da 80 A x 11, 15 kW                    | 36,60       |      | 1                |
| 232087   | 20.282.20-125    | Fusibile extrarapido da 125 A x 22, 30 kW                   | 43,90       |      | 1                |
| 232088   | 20.189.20-200    | Fusibile extrarapido da 200 A x 37, 45 kW                   | 55,70       |      | 1                |
| 221161   | 20.610.32-350    | Fusibile extrarapido da 350 A x 55, 75 kW                   | 136,40      |      | 1                |
| 221162   | 20.610.32-450    | Fusibile extrarapido da 450 A x 90, 110 kW                  | 154,50      |      | 1                |
| 221163   | 20.610.32-500    | Fusibile extrarapido da 500 A x 132, 160 kW                 | 166,40      |      | 1                |
| 221164   | 20.610.32-630    | Fusibile extrarapido da 630 A x 200 kW                      | 166,40      |      | 1                |
| 221165   | 20.630.32-900    | Fusibile extrarapido da 900 A x 250, 315 kW                 | 263,40      |      | 1                |
| 221166   | 20.630.32-1250   | Fusibile extrarapido da 1250 A x 400, 500 kW                | 278,60      |      | 1                |
| 232064   | 21.189.01        | Base porta-fusibile unipolare x 20.282.20-xx e 20.189.20-xx | 55,70       |      | 1                |
| 232076   | 21.313.02        | Base porta-fusibile unipolare x 20.610.32-xx                | 163,70      |      | 1                |

INVERTER DC1, DA1



| Codice  | Tipo             | Descrizione                                  | Prezzo<br>€ | Note | Conf.<br>[pezzi] |
|---|------------------|--|-------------|------|------------------|
| INVERTER DC1                                    |                  |  |             |      |                  |
| DC1 - IP20 1ph-Input - 3ph-Output - 230Vac      |                  |  |             |      |                  |
| 169222  | DC1-122D3NN-A20N | Inverter 0,37kw, 2,3A, no filtro, no chopper | 295,30      |      | 1                |
| 169225  | DC1-124D3NN-A20N | Inverter 0,75kw, 4,3A, no filtro, no chopper | 340,60      |      | 1                |
| 169228  | DC1-127D0NN-A20N | Inverter 1,5kw, 70A, no filtro, no chopper   | 423,70      |      | 1                |
| 169231  | DC1-127D0NB-A20N | Inverter 1,5kw, 70A, no filtro, chopper      | 536,70      |      | 1                |
| 169234  | DC1-12011NB-A20N | Inverter 2,2kw, 10,5A, no filtro, chopper    | 560,10      |      | 1                |
| 169237  | DC1-12015NB-A20N | Inverter 4kw, 15A, no filtro, chopper        | 992,30      |      | 1                |
| 169240  | DC1-122D3FN-A20N | Inverter 0,37kw, 2,3A, filtro, no chopper    | 271,70      |      | 1                |
| 169243  | DC1-124D3FN-A20N | Inverter 0,75kw, 4,3A, filtro, no chopper    | 327,20      |      | 1                |
| 169246  | DC1-127D0FN-A20N | Inverter 1,5kw, 70A, filtro, no chopper      | 404,10      |      | 1                |
| 169249  | DC1-127D0FB-A20N | Inverter 1,5kw, 70A, filtro, chopper         | 572,10      |      | 1                |
| 169252  | DC1-12011FB-A20N | Inverter 2,2kw, 10,5A, filtro, chopper       | 523,70      |      | 1                |
| DC1 - IP20 3ph-Input - 3ph-Output - 230Vac      |                  |  |             |      |                  |
| 169255  | DC1-322D3NN-A20N | Inverter 0,37kw, 2,3A, no filtro, no chopper | 341,80      |      | 1                |
| 169258  | DC1-324D3NN-A20N | Inverter 0,75kw, 4,3A, no filtro, no chopper | 399,80      |      | 1                |
| 169261  | DC1-327D0NN-A20N | Inverter 1,5kw, 70A, no filtro, no chopper   | 492,40      |      | 1                |
| 169264  | DC1-327D0NB-A20N | Inverter 1,5kw, 70A, no filtro, chopper      | 624,50      |      | 1                |
| 169438  | DC1-32011NB-A20N | Inverter 2,2kw, 10,5A, no filtro, chopper    | 657,20      |      | 1                |
| 169441  | DC1-32018NB-A20N | Inverter 4kw, 18A, no filtro, chopper        | 1.191,00    |      | 1                |
| 169444  | DC1-327D0FB-A20N | Inverter 1,5kw, 70A, filtro, chopper         | 638,90      |      | 1                |
| 169447  | DC1-32011FB-A20N | Inverter 2,2kw, 10,5A, filtro, chopper       | 671,70      |      | 1                |
| 169450  | DC1-32018FB-A20N | Inverter 4kw, 18A, filtro, chopper           | 1.229,00    |      | 1                |
| DC1 - IP20 3ph-Input - 3ph-Output - 400Vac      |                  |  |             |      |                  |
| 169453  | DC1-342D2NN-A20N | Inverter 0,75kw, 2,2A, no filtro, no chopper | 524,30      |      | 1                |
| 169456  | DC1-344D1NN-A20N | Inverter 1,5kw, 4,1A, no filtro, no chopper  | 559,00      |      | 1                |
| 169459  | DC1-344D1NB-A20N | Inverter 1,5kw, 4,1A, no filtro, chopper     | 665,00      |      | 1                |
| 169462  | DC1-345D8NB-A20N | Inverter 2,2kw, 5,8A, no filtro, chopper     | 700,90      |      | 1                |
| 169465  | DC1-349D5NB-A20N | Inverter 4,0kw, 9,5A, no filtro, chopper     | 831,40      |      | 1                |
| 169468  | DC1-34014NB-A20N | Inverter 5,5kw, 14A, no filtro, chopper      | 990,40      |      | 1                |
| 169471  | DC1-34018NB-A20N | Inverter 7,5kw, 18A, no filtro, chopper      | 1.182,00    |      | 1                |
| 169474  | DC1-34024NB-A20N | Inverter 11kw, 24A, no filtro, chopper       | 1.516,00    |      | 1                |
| 169475  | DC1-342D2FN-A20N | Inverter 0,75kw, 2,2A, filtro, no chopper    | 472,40      |      | 1                |
| 169478  | DC1-344D1FN-A20N | Inverter 1,5kw, 4,1A, filtro, no chopper     | 571,90      |      | 1                |
| 169481  | DC1-344D1FB-A20N | Inverter 1,5kw, 4,1A, filtro, chopper        | 698,70      |      | 1                |
| 169484  | DC1-345D8FB-A20N | Inverter 2,2kw, 5,8A, filtro, chopper        | 734,60      |      | 1                |
| 169487  | DC1-349D5FB-A20N | Inverter 4,0kw, 9,5A, filtro, chopper        | 865,00      |      | 1                |
| 169490  | DC1-34014FB-A20N | Inverter 5,5kw, 14A, filtro, chopper         | 1.040,00    |      | 1                |
| 169493  | DC1-34018FB-A20N | Inverter 7,5kw, 18A, filtro, chopper         | 1.231,00    |      | 1                |
| 169496  | DC1-34024FB-A20N | Inverter 11kw, 24A, filtro, chopper          | 1.565,00    |      | 1                |
| DC1 - IP20 1ph-Input - 1ph-Output - 115Vac      |                  |  |             |      |                  |
| 169497  | DC1-S17D0NN-A20N | Inverter 0,5kw, 70A, no filtro, no chopper   | 550,40      |      | 1                |
| 169500  | DC1-S1011NB-A20N | Inverter 0,75kw, 11A, no filtro, chopper     | 764,70      |      | 1                |
| DC1 - IP20 1ph-Input 115Vac - 3ph-Output 230Vac |                  |  |             |      |                  |
| 169503  | DC1-1D2D3NN-A20N | Inverter 0,5kw, 2,3A, no filtro, no chopper  | 449,00      |      | 1                |
| 169506  | DC1-1D4D3NN-A20N | Inverter 1,0kw, 4,3A, no filtro, no chopper  | 524,30      |      | 1                |
| 169509  | DC1-1D5D8NB-A20N | Inverter 1,5kw, 5,8A, no filtro, chopper     | 767,60      |      | 1                |
| DC1 - IP20 1ph-Input - 1ph-Output - 230Vac      |                  |  |             |      |                  |
| 169512  | DC1-S24D3NN-A20N | Inverter 0,37kw, 4,3A, no filtro, no chopper | 569,80      |      | 1                |
| 169515  | DC1-S27D0NN-A20N | Inverter 0,75kw, 70A, no filtro, no chopper  | 651,60      |      | 1                |
| 169518  | DC1-S2011NB-A20N | Inverter 1,1kw, 10,5A, no filtro, chopper    | 804,20      |      | 1                |
| 169521  | DC1-S24D3FN-A20N | Inverter 0,37kw, 4,3A, filtro, no chopper    | 583,40      |      | 1                |
| 169524  | DC1-S27D0FN-A20N | Inverter 0,75kw, 70A, filtro, no chopper     | 665,20      |      | 1                |
| 169527  | DC1-S2011FB-A20N | Inverter 1,1kw, 10,5A, filtro, chopper       | 839,70      |      | 1                |
| DC1 - IP66 1ph-Input - 3ph-Output - 230Vac      |                  |  |             |      |                  |
| 169223  | DC1-122D3NN-A66N | Inverter 0,37kw, 2,3A, no filtro, no chopper | 534,10      |      | 1                |
| 169226  | DC1-124D3NN-A66N | Inverter 0,75kw, 4,3A, no filtro, no chopper | 611,60      |      | 1                |
| 169229  | DC1-127D0NN-A66N | Inverter 1,5kw, 70A, no filtro, no chopper   | 754,80      |      | 1                |
| 169232  | DC1-127D0NB-A66N | Inverter 1,5kw, 70A, no filtro, chopper      | 896,60      |      | 1                |
| 169235  | DC1-12011NB-A66N | Inverter 2,2kw, 10,5A, no filtro, chopper    | 994,50      |      | 1                |
| 169238  | DC1-12015NB-A66N | Inverter 4kw, 15A, no filtro, chopper        | 1.567,00    |      | 1                |
| 169241  | DC1-122D3FN-A66N | Inverter 0,37kw, 2,3A, filtro, no chopper    | 563,10      |      | 1                |
| 169244  | DC1-124D3FN-A66N | Inverter 0,75kw, 4,3A, filtro, no chopper    | 642,60      |      | 1                |
| 169247  | DC1-127D0FN-A66N | Inverter 1,5kw, 70A, filtro, no chopper      | 789,50      |      | 1                |
| 169250  | DC1-127D0FB-A66N | Inverter 1,5kw, 70A, filtro, chopper         | 942,30      |      | 1                |
| 169253  | DC1-12011FB-A66N | Inverter 2,2kw, 10,5A, filtro, chopper       | 1.048,00    |      | 1                |
| DC1 - IP66 3ph-Input - 3ph-Output - 230Vac      |                  |  |             |      |                  |
| 169256  | DC1-322D3NN-A66N | Inverter 0,37kw, 2,3A, no filtro, no chopper | 589,00      |      | 1                |
| 169259  | DC1-324D3NN-A66N | Inverter 0,75kw, 4,3A, no filtro, no chopper | 669,60      |      | 1                |
| 169262  | DC1-327D0NN-A66N | Inverter 1,5kw, 70A, no filtro, no chopper   | 824,50      |      | 1                |
| 169436  | DC1-327D0NB-A66N | Inverter 1,5kw, 70A, no filtro, chopper      | 983,00      |      | 1                |
| 169439  | DC1-32011NB-A66N | Inverter 2,2kw, 10,5A, no filtro, chopper    | 1.046,00    |      | 1                |
| 169442  | DC1-32018NB-A66N | Inverter 4kw, 18A, no filtro, chopper        | 1.599,00    |      | 1                |
| 169445  | DC1-327D0FB-A66N | Inverter 1,5kw, 70A, filtro, chopper         | 1.012,00    |      | 1                |
| 169448  | DC1-32011FB-A66N | Inverter 2,2kw, 10,5A, filtro, chopper       | 1.076,00    |      | 1                |
| 169451  | DC1-32018FB-A66N | Inverter 4kw, 18A, filtro, chopper           | 1.662,00    |      | 1                |
| DC1 - IP66 3ph-Input - 3ph-Output - 400Vac      |                  |  |             |      |                  |
| 169454  | DC1-342D2NN-A66N | Inverter 0,75kw, 2,2A, no filtro, no chopper | 874,20      |      | 1                |
| 169457  | DC1-344D1NN-A66N | Inverter 1,5kw, 4,1A, no filtro, no chopper  | 969,60      |      | 1                |
| 169460  | DC1-344D1NB-A66N | Inverter 1,5kw, 4,1A, no filtro, chopper     | 1.093,00    |      | 1                |
| 169463  | DC1-345D8NB-A66N | Inverter 2,2kw, 5,8A, no filtro, chopper     | 1.160,00    |      | 1                |
| 169466  | DC1-349D5NB-A66N | Inverter 4,0kw, 9,5A, no filtro, chopper     | 1.258,00    |      | 1                |
| 169469  | DC1-34014NB-A66N | Inverter 5,5kw, 14A, no filtro, chopper      | 1.974,00    |      | 1                |
| 169472  | DC1-34018NB-A66N | Inverter 7,5kw, 18A, no filtro, chopper      | 2.249,00    |      | 1                |
| 169476  | DC1-342D2FN-A66N | Inverter 0,75kw, 2,2A, filtro, no chopper    | 911,90      |      | 1                |
| 169479  | DC1-344D1FN-A66N | Inverter 1,5kw, 4,1A, filtro, no chopper     | 1.010,00    |      | 1                |
| 169482  | DC1-344D1FB-A66N | Inverter 1,5kw, 4,1A, filtro, chopper        | 1.147,00    |      | 1                |
| 169485  | DC1-345D8FB-A66N | Inverter 2,2kw, 5,8A, filtro, chopper        | 1.216,00    |      | 1                |
| 169488  | DC1-349D5FB-A66N | Inverter 4,0kw, 9,5A, filtro, chopper        | 1.315,00    |      | 1                |
| 169491  | DC1-34014FB-A66N | Inverter 5,5kw, 14A, filtro, chopper         | 2.059,00    |      | 1                |
| 169494  | DC1-34018FB-A66N | Inverter 7,5kw, 18A, filtro, chopper         | 2.338,00    |      | 1                |
| DC1 - IP66 1ph-Input - 3ph-Output - 230Vac      |                  |  |             |      |                  |
| 169498  | DC1-S17D0NN-A66N | Inverter 0,5kw, 70A, no filtro, no chopper   | 905,80      |      | 1                |
| 169501  | DC1-S1011NB-A66N | Inverter 0,75kw, 11A, no filtro, chopper     | 1.253,00    |      | 1                |
| DC1 - IP66 1ph-Input 115Vac - 3ph-Output 230Vac |                  |  |             |      |                  |
| 169504  | DC1-1D2D3NN-A66N | Inverter 0,5kw, 2,3A, no filtro, no chopper  | 657,90      |      | 1                |
| 169507  | DC1-1D4D3NN-A66N | Inverter 1,0kw, 4,3A, no filtro, no chopper  | 719,10      |      | 1                |
| 169510  | DC1-1D5D8NB-A66N | Inverter 1,5kw, 5,8A, no filtro, chopper     | 1.057,00    |      | 1                |



| Codice              | Tipo             | Descrizione                                       | Prezzo<br>€ | Note | Conf.<br>[pezzi] |
|---------------------|------------------|---|-------------|------|------------------|
| 169513              | DC1-S24D3NN-A66N | DC1 - IP66 1ph-Input - 1ph-Output - 230Vac        |             |      |                  |
| 169516              | DC1-S27D0NN-A66N | Inverter 0,37kw, 4,3A, no filtro, no chopper      | 933,80      |      | 1                |
| 169519              | DC1-S2011NB-A66N | Inverter 0,75kw, 7,0A, no filtro, no chopper      | 1.066,00    |      | 1                |
| 169522              | DC1-S24D3FN-A66N | Inverter 1,1kw, 10,5A, no filtro, chopper         | 1.423,00    |      | 1                |
| 169525              | DC1-S27D0FN-A66N | Inverter 0,37kw, 4,3A, filtro, no chopper         | 973,10      |      | 1                |
| 169528              | DC1-S2011FB-A66N | Inverter 0,75kw, 7,0A, filtro, no chopper         | 1.108,00    |      | 1                |
|                     |                  | Inverter 1,1kw, 10,5A, filtro, chopper            | 1.482,00    |      | 1                |
| 169224              | DC1-122D3NN-A6SN | DC1 - IP66S 1ph-Input - 3ph-Output - 230Vac       |             |      |                  |
| 169227              | DC1-124D3NN-A6SN | Inverter 0,37kw, 2,3A, no filtro, no chopper      | 775,60      |      | 1                |
| 169230              | DC1-127D0NN-A6SN | Inverter 0,75kw, 4,3A, no filtro, no chopper      | 872,90      |      | 1                |
| 169233              | DC1-127D0NB-A6SN | Inverter 1,5kw, 7,0A, no filtro, no chopper       | 997,60      |      | 1                |
| 169236              | DC1-12011NB-A6SN | Inverter 1,5kw, 7,0A, no filtro, chopper          | 1.214,00    |      | 1                |
| 169239              | DC1-12015NB-A6SN | Inverter 2,2kw, 10,5A, no filtro, chopper         | 1.301,00    |      | 1                |
| 169242              | DC1-122D3FN-A6SN | Inverter 4kw, 15A, no filtro, chopper             | 2.140,00    |      | 1                |
| 169245              | DC1-124D3FN-A6SN | Inverter 0,37kw, 2,3A, filtro, no chopper         | 811,00      |      | 1                |
| 169248              | DC1-127D0FN-A6SN | Inverter 0,75kw, 4,3A, filtro, no chopper         | 910,90      |      | 1                |
| 169251              | DC1-127D0FB-A6SN | Inverter 1,5kw, 7,0A, filtro, no chopper          | 1.198,00    |      | 1                |
| 169254              | DC1-12011FB-A6SN | Inverter 1,5kw, 7,0A, filtro, chopper             | 1.264,00    |      | 1                |
|                     |                  | Inverter 2,2kw, 10,5A, filtro, chopper            | 1.359,00    |      | 1                |
| 169257              | DC1-322D3NN-A6SN | DC1 - IP66S 3ph-Input - 3ph-Output - 230Vac       |             |      |                  |
| 169260              | DC1-324D3NN-A6SN | Inverter 0,37kw, 2,3A, no filtro, no chopper      | 840,50      |      | 1                |
| 169263              | DC1-327D0NN-A6SN | Inverter 0,75kw, 4,3A, no filtro, no chopper      | 941,70      |      | 1                |
| 169437              | DC1-327D0NB-A6SN | Inverter 1,5kw, 7,0A, no filtro, no chopper       | 1.068,00    |      | 1                |
| 169440              | DC1-32011NB-A6SN | Inverter 1,5kw, 7,0A, no filtro, chopper          | 1.156,00    |      | 1                |
| 169443              | DC1-32018NB-A6SN | Inverter 2,2kw, 10,5A, no filtro, chopper         | 1.227,00    |      | 1                |
| 169446              | DC1-327D0FB-A6SN | Inverter 4kw, 18A, no filtro, chopper             | 2.161,00    |      | 1                |
| 169449              | DC1-32011FB-A6SN | Inverter 1,5kw, 7,0A, filtro, chopper             | 1.181,00    |      | 1                |
| 169452              | DC1-32018FB-A6SN | Inverter 2,2kw, 10,5A, filtro, chopper            | 1.253,00    |      | 1                |
|                     |                  | Inverter 4kw, 18A, filtro, chopper                | 2.226,00    |      | 1                |
| 169455              | DC1-342D2NN-A6SN | DC1 - IP66S 3ph-Input - 3ph-Output - 400Vac       |             |      |                  |
| 169458              | DC1-344D1NN-A6SN | Inverter 0,75kw, 2,2A, no filtro, no chopper      | 1.038,00    |      | 1                |
| 169461              | DC1-344D1NB-A6SN | Inverter 1,5kw, 4,1A, no filtro, no chopper       | 1.141,00    |      | 1                |
| 169464              | DC1-345D8NB-A6SN | Inverter 1,5kw, 4,1A, no filtro, chopper          | 1.289,00    |      | 1                |
| 169467              | DC1-349D5NB-A6SN | Inverter 2,2kw, 5,8A, no filtro, chopper          | 1.395,00    |      | 1                |
| 169470              | DC1-34014NB-A6SN | Inverter 4,0kw, 9,5A, no filtro, chopper          | 1.569,00    |      | 1                |
| 169473              | DC1-34018NB-A6SN | Inverter 5,5kw, 14A, no filtro, chopper           | 2.331,00    |      | 1                |
| 169477              | DC1-342D2FN-A6SN | Inverter 7,5kw, 18A, no filtro, chopper           | 2.649,00    |      | 1                |
| 169480              | DC1-344D1FN-A6SN | Inverter 0,75kw, 2,2A, filtro, no chopper         | 1.080,00    |      | 1                |
| 169483              | DC1-344D1FB-A6SN | Inverter 1,5kw, 4,1A, filtro, no chopper          | 1.186,00    |      | 1                |
| 169486              | DC1-345D8FB-A6SN | Inverter 1,5kw, 4,1A, filtro, chopper             | 1.347,00    |      | 1                |
| 169489              | DC1-349D5FB-A6SN | Inverter 2,2kw, 5,8A, filtro, chopper             | 1.454,00    |      | 1                |
| 169492              | DC1-34014FB-A6SN | Inverter 4,0kw, 9,5A, filtro, chopper             | 1.631,00    |      | 1                |
| 169495              | DC1-34018FB-A6SN | Inverter 5,5kw, 14A, filtro, chopper              | 2.421,00    |      | 1                |
|                     |                  | Inverter 7,5kw, 18A, filtro, chopper              | 2.743,00    |      | 1                |
| 169499              | DC1-S17D0NN-A6SN | DC1 - IP66S 1ph-Input - 1ph-Output - 115Vac       |             |      |                  |
| 169502              | DC1-S1011NB-A6SN | Inverter 0,5kw, 7,0A, no filtro, no chopper       | 1.217,00    |      | 1                |
|                     |                  | Inverter 0,75kw, 11A, no filtro, chopper          | 1.536,00    |      | 1                |
| 169505              | DC1-1D2D3NN-A6SN | DC1 - IP66S 1ph-Input 115Vac - 3ph-Output 230Vac  |             |      |                  |
| 169508              | DC1-1D4D3NN-A6SN | Inverter 0,5kw, 2,3A, no filtro, no chopper       | 839,10      |      | 1                |
| 169511              | DC1-1D5D8NB-A6SN | Inverter 1,0kw, 4,3A, no filtro, no chopper       | 914,00      |      | 1                |
|                     |                  | Inverter 1,5kw, 5,8A, no filtro, chopper          | 1.135,00    |      | 1                |
| 169514              | DC1-S24D3NN-A6SN | DC1 - IP66S 1ph-Input - 1ph-Output - 230Vac       |             |      |                  |
| 169517              | DC1-S27D0NN-A6SN | Inverter 0,37kw, 4,3A, no filtro, no chopper      | 848,60      |      | 1                |
| 169520              | DC1-S2011NB-A6SN | Inverter 0,75kw, 7,0A, no filtro, no chopper      | 964,10      |      | 1                |
| 169523              | DC1-S24D3FN-A6SN | Inverter 1,1kw, 10,5A, no filtro, chopper         | 1.283,00    |      | 1                |
| 169526              | DC1-S27D0FN-A6SN | Inverter 0,37kw, 4,3A, filtro, no chopper         | 885,90      |      | 1                |
| 169529              | DC1-S2011FB-A6SN | Inverter 0,75kw, 7,0A, filtro, no chopper         | 1.005,00    |      | 1                |
|                     |                  | Inverter 1,1kw, 10,5A, filtro, chopper            | 1.340,00    |      | 1                |
| <b>INVERTER DA1</b> |                  |   |             |      |                  |
| 169152              | DA1-124D3FB-A20N | DA1 - IP20 1ph-Input - 3ph-Output - 230Vac        |             |      |                  |
| 169155              | DA1-127D0FB-A20N | Inverter 0,75kw, 4,3A, filtro, chopper            | 950,10      |      | 1                |
| 169158              | DA1-12011FB-A20N | Inverter 1,5kw, 7,0A, filtro, chopper             | 996,40      |      | 1                |
| 169078              | DA1-124D3FB-A20C | Inverter 2,2kw, 10,5A, filtro, chopper            | 1.078,00    |      | 1                |
| 169081              | DA1-127D0FB-A20C | Inverter 0,75kw, 4,3A, filtro, chopper, tropic.   | 1.012,00    |      | 1                |
| 169084              | DA1-12011FB-A20C | Inverter 1,5kw, 7,0A, filtro, chopper, tropic.    | 1.059,00    |      | 1                |
|                     |                  | Inverter 2,2kw, 10,5A, filtro, chopper, tropic.   | 1.142,00    |      | 1                |
| 169161              | DA1-324D3FB-A20N | DA1 - IP20 3ph-Input - 3ph-Output - 230Vac        |             |      |                  |
| 169164              | DA1-327D0FB-A20N | Inverter 0,75kw, 4,3A, filtro, chopper            | 1.094,00    |      | 1                |
| 169167              | DA1-32011FB-A20N | Inverter 1,5kw, 7,0A, filtro, chopper             | 1.135,00    |      | 1                |
| 169170              | DA1-32018FB-A20N | Inverter 2,2kw, 10,5A, filtro, chopper            | 1.367,00    |      | 1                |
| 169173              | DA1-32024FB-A20N | Inverter 4kw, 18A, filtro, chopper                | 2.169,00    |      | 1                |
| 169087              | DA1-324D3FB-A20C | Inverter 5,5kw, 24A, filtro, chopper              | 2.371,00    |      | 1                |
| 169090              | DA1-327D0FB-A20C | Inverter 0,75kw, 4,3A, filtro, chopper, tropic.   | 1.156,00    |      | 1                |
| 169093              | DA1-32011FB-A20C | Inverter 1,5kw, 7,0A, filtro, chopper, tropic.    | 1.198,00    |      | 1                |
| 169096              | DA1-32018FB-A20C | Inverter 2,2kw, 10,5A, filtro, chopper, tropic.   | 1.428,00    |      | 1                |
| 169099              | DA1-32024FB-A20C | Inverter 4kw, 18A, filtro, chopper, tropic.       | 2.294,00    |      | 1                |
|                     |                  | Inverter 5,5kw, 24A, filtro, chopper, tropic.     | 2.498,00    |      | 1                |
| 169191              | DA1-342D2FB-A20N | DA1 - IP20 3ph-Input - 3ph-Output - 400Vac        |             |      |                  |
| 169194              | DA1-344D1FB-A20N | Inverter 0,75kw, 2,2A, filtro, chopper            | 990,60      |      | 1                |
| 169197              | DA1-345D8FB-A20N | Inverter 1,5kw, 4,1A, filtro, chopper             | 1.066,00    |      | 1                |
| 169200              | DA1-349D5FB-A20N | Inverter 2,2kw, 5,8A, filtro, chopper             | 1.107,00    |      | 1                |
| 169203              | DA1-34014FB-A20N | Inverter 4,0kw, 9,5A, filtro, chopper             | 1.333,00    |      | 1                |
| 169206              | DA1-34018FB-A20N | Inverter 5,5kw, 14A, filtro, chopper              | 1.883,00    |      | 1                |
| 169209              | DA1-34024FB-A20N | Inverter 7,5kw, 18A, filtro, chopper              | 2.169,00    |      | 1                |
| 169117              | DA1-342D2FB-A20C | Inverter 11kw, 24A, filtro, chopper               | 2.371,00    |      | 1                |
| 169120              | DA1-344D1FB-A20C | Inverter 0,75kw, 2,2A, filtro, chopper, tropic.   | 1.054,00    |      | 1                |
| 169051              | DA1-345D8FB-A20C | Inverter 1,5kw, 4,1A, filtro, chopper, tropic.    | 1.127,00    |      | 1                |
| 169054              | DA1-349D5FB-A20C | Inverter 2,2kw, 5,8A, filtro, chopper, tropic.    | 1.168,00    |      | 1                |
| 169057              | DA1-34014FB-A20C | Inverter 4,0kw, 9,5A, filtro, chopper, tropic.    | 1.393,00    |      | 1                |
| 169060              | DA1-34018FB-A20C | Inverter 5,5kw, 14A, filtro, chopper, tropic.     | 2.008,00    |      | 1                |
| 169063              | DA1-34024FB-A20C | Inverter 7,5kw, 18A, filtro, chopper, tropic.     | 2.294,00    |      | 1                |
|                     |                  | Inverter 11kw, 24A, filtro, chopper, tropic.      | 2.498,00    |      | 1                |
| 169074              | DA1-34370FN-A40N | DA1 - IP40 3ph-Input - 3ph-Output - 400Vac        |             |      |                  |
| 169075              | DA1-34370FB-A40N | Inverter 200kw, 370A, filtro, no chopper          | 57350,00    |      | 1                |
| 169076              | DA1-34450FN-A40N | Inverter 200kw, 370A, filtro, chopper             | 57929,00    |      | 1                |
| 169077              | DA1-34450FB-A40N | Inverter 250kw, 450A, filtro, no chopper          | 60.246,00   |      | 1                |
| 169276              | DA1-34370FN-A40C | Inverter 250kw, 450A, filtro, chopper             | 60.825,00   |      | 1                |
|                     |                  | Inverter 200kw, 370A, filtro, no chopper, tropic. | 57836,00    |      | 1                |

| Codice                                     | Tipo             | Descrizione   | Prezzo<br>€ | Note | Conf.<br>[pezzi] |
|--|------------------|---|-------------|------|------------------|
| 169277                                     | DA1-34370FB-A40C | Inverter 200kw, 370A, filtro, chopper, tropic.          | 58.416,00   |      | 1                |
| 169278                                     | DA1-34450FN-A40C | Inverter 250kw, 450A, filtro, no chopper, tropic.       | 60.733,00   |      | 1                |
| 169279                                     | DA1-34450FB-A40C | Inverter 250kw, 450A, filtro, chopper, tropic.          | 61.312,00   |      | 1                |
| 169343                                     | DA1-34370FN-B40N | Inverter 200kw, 370A, filtro, no chopper, oled          | 57.524,00   |      | 1                |
| 169344                                     | DA1-34370FB-B40N | Inverter 200kw, 370A, filtro, chopper, oled             | 58.103,00   |      | 1                |
| 169345                                     | DA1-34450FN-B40N | Inverter 250kw, 450A, filtro, no chopper, oled          | 60.420,00   |      | 1                |
| 169346                                     | DA1-34450FB-B40N | Inverter 250kw, 450A, filtro, chopper, oled             | 60.999,00   |      | 1                |
| 169218                                     | DA1-34370FN-B40C | Inverter 200kw, 370A, filtro, no chopper, oled, tropic. | 58.010,00   |      | 1                |
| 169219                                     | DA1-34370FB-B40C | Inverter 200kw, 370A, filtro, chopper, oled, tropic.    | 58.589,00   |      | 1                |
| 169220                                     | DA1-34450FN-B40C | Inverter 250kw, 450A, filtro, no chopper, oled, tropic. | 60.907,00   |      | 1                |
| 169221                                     | DA1-34450FB-B40C | Inverter 250kw, 450A, filtro, chopper, oled, tropic.    | 61.486,00   |      | 1                |
| DA1 - IP55 3ph-Input - 3ph-Output - 230Vac |                  |   |             |      |                  |
| 169174                                     | DA1-32024FB-A55N | Inverter 5,5kw, 24A, filtro, chopper                    | 4.079,00    |      | 1                |
| 169175                                     | DA1-32039FB-A55N | Inverter 7,5kw, 39A, filtro, chopper                    | 4.388,00    |      | 1                |
| 169176                                     | DA1-32046FB-A55N | Inverter 11kw, 46A, filtro, chopper                     | 4.758,00    |      | 1                |
| 169177                                     | DA1-32061FB-A55N | Inverter 15kw, 61A, filtro, chopper                     | 5.716,00    |      | 1                |
| 169178                                     | DA1-32072FB-A55N | Inverter 18,5kw, 72A, filtro, chopper                   | 6.334,00    |      | 1                |
| 169179                                     | DA1-32090FN-A55N | Inverter 22kw, 90A, filtro, no chopper                  | 9.269,00    |      | 1                |
| 169180                                     | DA1-32090FB-A55N | Inverter 22kw, 90A, filtro, chopper                     | 9.887,00    |      | 1                |
| 169181                                     | DA1-32110FN-A55N | Inverter 30kw, 110A, filtro, no chopper                 | 10.814,00   |      | 1                |
| 169182                                     | DA1-32110FB-A55N | Inverter 30kw, 110A, filtro, chopper                    | 11.432,00   |      | 1                |
| 169183                                     | DA1-32150FN-A55N | Inverter 37kw, 150A, filtro, no chopper                 | 12.976,00   |      | 1                |
| 169184                                     | DA1-32150FB-A55N | Inverter 37kw, 150A, filtro, chopper                    | 13.594,00   |      | 1                |
| 169185                                     | DA1-32180FN-A55N | Inverter 45kw, 180A, filtro, no chopper                 | 14.120,00   |      | 1                |
| 169186                                     | DA1-32180FB-A55N | Inverter 45kw, 180A, filtro, chopper                    | 14.738,00   |      | 1                |
| 169187                                     | DA1-32202FN-A55N | Inverter 55kw, 202A, filtro, no chopper                 | 19.322,00   |      | 1                |
| 169188                                     | DA1-32202FB-A55N | Inverter 55kw, 202A, filtro, chopper                    | 19.940,00   |      | 1                |
| 169189                                     | DA1-32248FN-A55N | Inverter 75kw, 248A, filtro, no chopper                 | 23.172,00   |      | 1                |
| 169190                                     | DA1-32248FB-A55N | Inverter 75kw, 248A, filtro, chopper                    | 23.790,00   |      | 1                |
| 169100                                     | DA1-32024FB-A55C | Inverter 5,5kw, 24A, filtro, chopper, tropic.           | 4.301,00    |      | 1                |
| 169101                                     | DA1-32039FB-A55C | Inverter 7,5kw, 39A, filtro, chopper, tropic.           | 4.610,00    |      | 1                |
| 169102                                     | DA1-32046FB-A55C | Inverter 11kw, 46A, filtro, chopper, tropic.            | 4.981,00    |      | 1                |
| 169103                                     | DA1-32061FB-A55C | Inverter 15kw, 61A, filtro, chopper, tropic.            | 6.013,00    |      | 1                |
| 169104                                     | DA1-32072FB-A55C | Inverter 18,5kw, 72A, filtro, chopper, tropic.          | 6.631,00    |      | 1                |
| 169105                                     | DA1-32090FN-A55C | Inverter 22kw, 90A, filtro, no chopper, tropic.         | 9.640,00    |      | 1                |
| 169106                                     | DA1-32090FB-A55C | Inverter 22kw, 90A, filtro, chopper, tropic.            | 10.258,00   |      | 1                |
| 169107                                     | DA1-32110FN-A55C | Inverter 30kw, 110A, filtro, no chopper, tropic.        | 11.185,00   |      | 1                |
| 169108                                     | DA1-32110FB-A55C | Inverter 30kw, 110A, filtro, chopper, tropic.           | 11.802,00   |      | 1                |
| 169109                                     | DA1-32150FN-A55C | Inverter 37kw, 150A, filtro, no chopper, tropic.        | 13.347,00   |      | 1                |
| 169110                                     | DA1-32150FB-A55C | Inverter 37kw, 150A, filtro, chopper, tropic.           | 13.965,00   |      | 1                |
| 169111                                     | DA1-32180FN-A55C | Inverter 45kw, 180A, filtro, no chopper, tropic.        | 14.490,00   |      | 1                |
| 169112                                     | DA1-32180FB-A55C | Inverter 45kw, 180A, filtro, chopper, tropic.           | 15.108,00   |      | 1                |
| 169113                                     | DA1-32202FN-A55C | Inverter 55kw, 202A, filtro, no chopper, tropic.        | 19.767,00   |      | 1                |
| 169114                                     | DA1-32202FB-A55C | Inverter 55kw, 202A, filtro, chopper, tropic.           | 20.385,00   |      | 1                |
| 169115                                     | DA1-32248FN-A55C | Inverter 75kw, 248A, filtro, no chopper, tropic.        | 23.617,00   |      | 1                |
| 169116                                     | DA1-32248FB-A55C | Inverter 75kw, 248A, filtro, chopper, tropic.           | 24.235,00   |      | 1                |
| 169294                                     | DA1-32024FB-B55N | Inverter 5,5kw, 24A, filtro, chopper, oled              | 4.264,00    |      | 1                |
| 169295                                     | DA1-32039FB-B55N | Inverter 7,5kw, 39A, filtro, chopper, oled              | 4.573,00    |      | 1                |
| 169296                                     | DA1-32046FB-B55N | Inverter 11kw, 46A, filtro, chopper, oled               | 4.944,00    |      | 1                |
| 169297                                     | DA1-32061FB-B55N | Inverter 15kw, 61A, filtro, chopper, oled               | 5.901,00    |      | 1                |
| 169298                                     | DA1-32072FB-B55N | Inverter 18,5kw, 72A, filtro, chopper, oled             | 6.519,00    |      | 1                |
| 169299                                     | DA1-32090FN-B55N | Inverter 22kw, 90A, filtro, no chopper, oled            | 9.454,00    |      | 1                |
| 169300                                     | DA1-32090FB-B55N | Inverter 22kw, 90A, filtro, chopper, oled               | 10.072,00   |      | 1                |
| 169301                                     | DA1-32110FN-B55N | Inverter 30kw, 110A, filtro, no chopper, oled           | 10.999,00   |      | 1                |
| 169302                                     | DA1-32110FB-B55N | Inverter 30kw, 110A, filtro, chopper, oled              | 11.617,00   |      | 1                |
| 169303                                     | DA1-32150FN-B55N | Inverter 37kw, 150A, filtro, no chopper, oled           | 13.162,00   |      | 1                |
| 169304                                     | DA1-32150FB-B55N | Inverter 37kw, 150A, filtro, chopper, oled              | 13.780,00   |      | 1                |
| 169305                                     | DA1-32180FN-B55N | Inverter 45kw, 180A, filtro, no chopper, oled           | 14.305,00   |      | 1                |
| 169306                                     | DA1-32180FB-B55N | Inverter 45kw, 180A, filtro, chopper, oled              | 14.923,00   |      | 1                |
| 169307                                     | DA1-32202FN-B55N | Inverter 55kw, 202A, filtro, no chopper, oled           | 26.010,00   |      | 1                |
| 169308                                     | DA1-32202FB-B55N | Inverter 55kw, 202A, filtro, chopper, oled              | 26.628,00   |      | 1                |
| 169309                                     | DA1-32248FN-B55N | Inverter 75kw, 248A, filtro, no chopper, oled           | 31.143,00   |      | 1                |
| 169310                                     | DA1-32248FB-B55N | Inverter 75kw, 248A, filtro, chopper, oled              | 31.761,00   |      | 1                |
| 169361                                     | DA1-32024FB-B55C | Inverter 5,5kw, 24A, filtro, chopper, oled, tropic.     | 4.486,00    |      | 1                |
| 169362                                     | DA1-32039FB-B55C | Inverter 7,5kw, 39A, filtro, chopper, oled, tropic.     | 4.795,00    |      | 1                |
| 169363                                     | DA1-32046FB-B55C | Inverter 11kw, 46A, filtro, chopper, oled, tropic.      | 5.166,00    |      | 1                |
| 169364                                     | DA1-32061FB-B55C | Inverter 15kw, 61A, filtro, chopper, oled, tropic.      | 6.198,00    |      | 1                |
| 169365                                     | DA1-32072FB-B55C | Inverter 18,5kw, 72A, filtro, chopper, oled, tropic.    | 6.816,00    |      | 1                |
| 169366                                     | DA1-32090FN-B55C | Inverter 22kw, 90A, filtro, no chopper, oled, tropic.   | 9.825,00    |      | 1                |
| 169367                                     | DA1-32090FB-B55C | Inverter 22kw, 90A, filtro, chopper, oled, tropic.      | 10.443,00   |      | 1                |
| 169368                                     | DA1-32110FN-B55C | Inverter 30kw, 110A, filtro, no chopper, oled, tropic.  | 11.370,00   |      | 1                |
| 169369                                     | DA1-32110FB-B55C | Inverter 30kw, 110A, filtro, chopper, oled, tropic.     | 11.988,00   |      | 1                |
| 169370                                     | DA1-32150FN-B55C | Inverter 37kw, 150A, filtro, no chopper, oled, tropic.  | 13.533,00   |      | 1                |
| 169371                                     | DA1-32150FB-B55C | Inverter 37kw, 150A, filtro, chopper, oled, tropic.     | 14.151,00   |      | 1                |
| 169372                                     | DA1-32180FN-B55C | Inverter 45kw, 180A, filtro, no chopper, oled, tropic.  | 14.676,00   |      | 1                |
| 169373                                     | DA1-32180FB-B55C | Inverter 45kw, 180A, filtro, chopper, oled, tropic.     | 15.294,00   |      | 1                |
| 169374                                     | DA1-32202FN-B55C | Inverter 55kw, 202A, filtro, no chopper, oled, tropic.  | 19.953,00   |      | 1                |
| 169375                                     | DA1-32202FB-B55C | Inverter 55kw, 202A, filtro, chopper, oled, tropic.     | 20.571,00   |      | 1                |
| 169376                                     | DA1-32248FN-B55C | Inverter 75kw, 248A, filtro, no chopper, oled, tropic.  | 23.802,00   |      | 1                |
| 169377                                     | DA1-32248FB-B55C | Inverter 75kw, 248A, filtro, chopper, oled, tropic.     | 24.420,00   |      | 1                |
| DA1 - IP55 3ph-Input - 3ph-Output - 400Vac |                  |   |             |      |                  |
| 169210                                     | DA1-34024FB-A55N | Inverter 11kw, 24A, filtro, chopper                     | 3.435,00    |      | 1                |
| 169211                                     | DA1-34030FB-A55N | Inverter 15kw, 30A, filtro, chopper                     | 3.642,00    |      | 1                |
| 169212                                     | DA1-34039FB-A55N | Inverter 18,5kw, 39A, filtro, chopper                   | 4.013,00    |      | 1                |
| 169213                                     | DA1-34046FB-A55N | Inverter 22kw, 46A, filtro, chopper                     | 4.461,00    |      | 1                |
| 169214                                     | DA1-34061FB-A55N | Inverter 30kw, 61A, filtro, chopper                     | 5.359,00    |      | 1                |
| 169215                                     | DA1-34072FB-A55N | Inverter 37kw, 72A, filtro, chopper                     | 5.938,00    |      | 1                |
| 169216                                     | DA1-34090FN-A55N | Inverter 45kw, 90A, filtro, no chopper                  | 8.913,00    |      | 1                |
| 169037                                     | DA1-34090FB-A55N | Inverter 45kw, 90A, filtro, chopper                     | 9.507,00    |      | 1                |
| 169038                                     | DA1-34110FN-A55N | Inverter 55kw, 110A, filtro, no chopper                 | 10.398,00   |      | 1                |
| 169039                                     | DA1-34110FB-A55N | Inverter 55kw, 110A, filtro, chopper                    | 10.992,00   |      | 1                |
| 169040                                     | DA1-34150FN-A55N | Inverter 75kw, 150A, filtro, no chopper                 | 12.477,00   |      | 1                |
| 169041                                     | DA1-34150FB-A55N | Inverter 75kw, 150A, filtro, chopper                    | 13.072,00   |      | 1                |
| 169042                                     | DA1-34180FN-A55N | Inverter 90kw, 180A, filtro, no chopper                 | 13.577,00   |      | 1                |
| 169043                                     | DA1-34180FB-A55N | Inverter 90kw, 180A, filtro, chopper                    | 14.171,00   |      | 1                |
| 169044                                     | DA1-34202FN-A55N | Inverter 110kw, 202A, filtro, no chopper                | 18.579,00   |      | 1                |
| 169045                                     | DA1-34202FB-A55N | Inverter 110kw, 202A, filtro, chopper                   | 19.173,00   |      | 1                |
| 169046                                     | DA1-34240FN-A55N | Inverter 132kw, 240A, filtro, no chopper                | 22.281,00   |      | 1                |
| 169047                                     | DA1-34240FB-A55N | Inverter 132kw, 240A, filtro, chopper                   | 22.875,00   |      | 1                |
| 169048                                     | DA1-34302FN-A55N | Inverter 160kw, 302A, filtro, no chopper                | 25.251,00   |      | 1                |
| 169073                                     | DA1-34302FB-A55N | Inverter 160kw, 302A, filtro, chopper                   | 25.846,00   |      | 1                |
| 169064                                     | DA1-34024FB-A55C | Inverter 11kw, 24A, filtro, chopper, tropic.            | 3.632,00    |      | 1                |
| 169065                                     | DA1-34030FB-A55C | Inverter 15kw, 30A, filtro, chopper, tropic.            | 3.840,00    |      | 1                |
| 169066                                     | DA1-34039FB-A55C | Inverter 18,5kw, 39A, filtro, chopper, tropic.          | 4.217,00    |      | 1                |
| 169067                                     | DA1-34046FB-A55C | Inverter 22kw, 46A, filtro, chopper, tropic.            | 4.670,00    |      | 1                |
| 169068                                     | DA1-34061FB-A55C | Inverter 30kw, 61A, filtro, chopper, tropic.            | 5.710,00    |      | 1                |

| Codice                                     | Tipo             | Descrizione   | Prezzo<br>€ | Note | Conf.<br>[pezzi] |
|--|------------------|---|-------------|------|------------------|
| 169069                                     | DA1-34072FB-A55C | Inverter 37kw, 72A, filtro, chopper, tropic.            | 6.376,00    |      | 1                |
| 169070                                     | DA1-34090FN-A55C | Inverter 45kw, 90A, filtro, no chopper, tropic.         | 9.269,00    |      | 1                |
| 169071                                     | DA1-34090FB-A55C | Inverter 45kw, 90A, filtro, chopper, tropic.            | 9.863,00    |      | 1                |
| 169072                                     | DA1-34110FN-A55C | Inverter 55kw, 110A, filtro, no chopper, tropic.        | 10.754,00   |      | 1                |
| 169265                                     | DA1-34110FB-A55C | Inverter 55kw, 110A, filtro, chopper, tropic.           | 11.349,00   |      | 1                |
| 169266                                     | DA1-34150FN-A55C | Inverter 75kw, 150A, filtro, no chopper, tropic.        | 12.834,00   |      | 1                |
| 169267                                     | DA1-34150FB-A55C | Inverter 75kw, 150A, filtro, chopper, tropic.           | 13.428,00   |      | 1                |
| 169268                                     | DA1-34180FN-A55C | Inverter 90kw, 180A, filtro, no chopper, tropic.        | 13.933,00   |      | 1                |
| 169269                                     | DA1-34180FB-A55C | Inverter 90kw, 180A, filtro, chopper, tropic.           | 14.527,00   |      | 1                |
| 169270                                     | DA1-34202FN-A55C | Inverter 110kw, 202A, filtro, no chopper, tropic.       | 19.007,00   |      | 1                |
| 169271                                     | DA1-34202FB-A55C | Inverter 110kw, 202A, filtro, chopper, tropic.          | 19.601,00   |      | 1                |
| 169272                                     | DA1-34240FN-A55C | Inverter 132kw, 240A, filtro, no chopper, tropic.       | 22.708,00   |      | 1                |
| 169273                                     | DA1-34240FB-A55C | Inverter 132kw, 240A, filtro, chopper, tropic.          | 23.303,00   |      | 1                |
| 169274                                     | DA1-34302FN-A55C | Inverter 160kw, 302A, filtro, no chopper, tropic.       | 25.679,00   |      | 1                |
| 169275                                     | DA1-34302FB-A55C | Inverter 160kw, 302A, filtro, chopper, tropic.          | 26.273,00   |      | 1                |
| 169323                                     | DA1-34024FB-B55N | Inverter 11kw, 24A, filtro, chopper, oled               | 3.599,00    |      | 1                |
| 169324                                     | DA1-34030FB-B55N | Inverter 15kw, 30A, filtro, chopper, oled               | 3.807,00    |      | 1                |
| 169325                                     | DA1-34039FB-B55N | Inverter 18,5kw, 39A, filtro, chopper, oled             | 4.183,00    |      | 1                |
| 169326                                     | DA1-34046FB-B55N | Inverter 22kw, 46A, filtro, chopper, oled               | 4.635,00    |      | 1                |
| 169327                                     | DA1-34061FB-B55N | Inverter 30kw, 61A, filtro, chopper, oled               | 5.675,00    |      | 1                |
| 169328                                     | DA1-34072FB-B55N | Inverter 37kw, 72A, filtro, chopper, oled               | 6.269,00    |      | 1                |
| 169329                                     | DA1-34090FN-B55N | Inverter 45kw, 90A, filtro, no chopper, oled            | 9.091,00    |      | 1                |
| 169330                                     | DA1-34090FB-B55N | Inverter 45kw, 90A, filtro, chopper, oled               | 9.685,00    |      | 1                |
| 169331                                     | DA1-34110FN-B55N | Inverter 55kw, 110A, filtro, no chopper, oled           | 10.576,00   |      | 1                |
| 169332                                     | DA1-34110FB-B55N | Inverter 55kw, 110A, filtro, chopper, oled              | 11.170,00   |      | 1                |
| 169333                                     | DA1-34150FN-B55N | Inverter 75kw, 150A, filtro, no chopper, oled           | 12.656,00   |      | 1                |
| 169334                                     | DA1-34150FB-B55N | Inverter 75kw, 150A, filtro, chopper, oled              | 13.250,00   |      | 1                |
| 169335                                     | DA1-34180FN-B55N | Inverter 90kw, 180A, filtro, no chopper, oled           | 13.755,00   |      | 1                |
| 169336                                     | DA1-34180FB-B55N | Inverter 90kw, 180A, filtro, chopper, oled              | 14.349,00   |      | 1                |
| 169337                                     | DA1-34202FN-B55N | Inverter 110kw, 202A, filtro, no chopper, oled          | 18.757,00   |      | 1                |
| 169338                                     | DA1-34202FB-B55N | Inverter 110kw, 202A, filtro, chopper, oled             | 19.352,00   |      | 1                |
| 169339                                     | DA1-34240FN-B55N | Inverter 132kw, 240A, filtro, no chopper, oled          | 22.459,00   |      | 1                |
| 169340                                     | DA1-34240FB-B55N | Inverter 132kw, 240A, filtro, chopper, oled             | 23.053,00   |      | 1                |
| 169341                                     | DA1-34302FN-B55N | Inverter 160kw, 302A, filtro, no chopper, oled          | 25.430,00   |      | 1                |
| 169342                                     | DA1-34302FB-B55N | Inverter 160kw, 302A, filtro, chopper, oled             | 26.024,00   |      | 1                |
| 169390                                     | DA1-34024FB-B55C | Inverter 11kw, 24A, filtro, chopper, oled, tropic.      | 3.795,00    |      | 1                |
| 169391                                     | DA1-34030FB-B55C | Inverter 15kw, 30A, filtro, chopper, oled, tropic.      | 4.006,00    |      | 1                |
| 169392                                     | DA1-34039FB-B55C | Inverter 18,5kw, 39A, filtro, chopper, oled, tropic.    | 4.386,00    |      | 1                |
| 169393                                     | DA1-34046FB-B55C | Inverter 22kw, 46A, filtro, chopper, oled, tropic.      | 4.843,00    |      | 1                |
| 169394                                     | DA1-34061FB-B55C | Inverter 30kw, 61A, filtro, chopper, oled, tropic.      | 5.960,00    |      | 1                |
| 169395                                     | DA1-34072FB-B55C | Inverter 37kw, 72A, filtro, chopper, oled, tropic.      | 6.554,00    |      | 1                |
| 169396                                     | DA1-34090FN-B55C | Inverter 45kw, 90A, filtro, no chopper, oled, tropic.   | 9.447,00    |      | 1                |
| 169397                                     | DA1-34090FB-B55C | Inverter 45kw, 90A, filtro, chopper, oled, tropic.      | 10.041,00   |      | 1                |
| 169398                                     | DA1-34110FN-B55C | Inverter 55kw, 110A, filtro, no chopper, oled, tropic.  | 10.933,00   |      | 1                |
| 169399                                     | DA1-34110FB-B55C | Inverter 55kw, 110A, filtro, chopper, oled, tropic.     | 11.527,00   |      | 1                |
| 169400                                     | DA1-34150FN-B55C | Inverter 75kw, 150A, filtro, no chopper, oled, tropic.  | 13.012,00   |      | 1                |
| 169401                                     | DA1-34150FB-B55C | Inverter 75kw, 150A, filtro, chopper, oled, tropic.     | 13.606,00   |      | 1                |
| 169402                                     | DA1-34180FN-B55C | Inverter 90kw, 180A, filtro, no chopper, oled, tropic.  | 14.111,00   |      | 1                |
| 169403                                     | DA1-34180FB-B55C | Inverter 90kw, 180A, filtro, chopper, oled, tropic.     | 14.705,00   |      | 1                |
| 169404                                     | DA1-34202FN-B55C | Inverter 110kw, 202A, filtro, no chopper, oled, tropic. | 19.185,00   |      | 1                |
| 169405                                     | DA1-34202FB-B55C | Inverter 110kw, 202A, filtro, chopper, oled, tropic.    | 19.779,00   |      | 1                |
| 169406                                     | DA1-34240FN-B55C | Inverter 132kw, 240A, filtro, no chopper, oled, tropic. | 22.887,00   |      | 1                |
| 169407                                     | DA1-34240FB-B55C | Inverter 132kw, 240A, filtro, chopper, oled, tropic.    | 23.481,00   |      | 1                |
| 169408                                     | DA1-34302FN-B55C | Inverter 160kw, 302A, filtro, no chopper, oled, tropic. | 25.857,00   |      | 1                |
| 169217                                     | DA1-34302FB-B55C | Inverter 160kw, 302A, filtro, chopper, oled, tropic.    | 26.452,00   |      | 1                |
| DA1 - IP66 1ph-Input - 3ph-Output - 230Vac |                  |   |             |      |                  |
| 169153                                     | DA1-124D3FB-A66N | Inverter 0,75kw, 4,3A, filtro, chopper                  | 1.296,00    |      | 1                |
| 169156                                     | DA1-127D0FB-A66N | Inverter 1,5kw, 7,0A, filtro, chopper                   | 1.361,00    |      | 1                |
| 169159                                     | DA1-12011FB-A66N | Inverter 2,2kw, 10,5A, filtro, chopper                  | 1.426,00    |      | 1                |
| 169079                                     | DA1-124D3FB-A66C | Inverter 0,75kw, 4,3A, filtro, chopper, tropic.         | 1.361,00    |      | 1                |
| 169082                                     | DA1-127D0FB-A66C | Inverter 1,5kw, 7,0A, filtro, chopper, tropic.          | 1.420,00    |      | 1                |
| 169085                                     | DA1-12011FB-A66C | Inverter 2,2kw, 10,5A, filtro, chopper, tropic.         | 1.492,00    |      | 1                |
| 169280                                     | DA1-124D3FB-B66N | Inverter 0,75kw, 4,3A, filtro, chopper, oled            | 1.455,00    |      | 1                |
| 169282                                     | DA1-127D0FB-B66N | Inverter 1,5kw, 7,0A, filtro, chopper, oled             | 1.519,00    |      | 1                |
| 169284                                     | DA1-12011FB-B66N | Inverter 2,2kw, 10,5A, filtro, chopper, oled            | 1.589,00    |      | 1                |
| 169347                                     | DA1-124D3FB-B66C | Inverter 0,75kw, 4,3A, filtro, chopper, oled, tropic.   | 1.519,00    |      | 1                |
| 169349                                     | DA1-127D0FB-B66C | Inverter 1,5kw, 7,0A, filtro, chopper, oled, tropic.    | 1.583,00    |      | 1                |
| 169351                                     | DA1-12011FB-B66C | Inverter 2,2kw, 10,5A, filtro, chopper, oled, tropic.   | 1.653,00    |      | 1                |
| DA1 - IP66 3ph-Input - 3ph-Output - 230Vac |                  |   |             |      |                  |
| 169162                                     | DA1-324D3FB-A66N | Inverter 0,75kw, 4,3A, filtro, chopper                  | 1.471,00    |      | 1                |
| 169165                                     | DA1-327D0FB-A66N | Inverter 1,5kw, 7,0A, filtro, chopper                   | 1.595,00    |      | 1                |
| 169168                                     | DA1-32011FB-A66N | Inverter 2,2kw, 10,5A, filtro, chopper                  | 1.755,00    |      | 1                |
| 169171                                     | DA1-32018FB-A66N | Inverter 4kw, 18A, filtro, chopper                      | 2.725,00    |      | 1                |
| 169088                                     | DA1-324D3FB-A66C | Inverter 0,75kw, 4,3A, filtro, chopper, tropic.         | 1.533,00    |      | 1                |
| 169091                                     | DA1-327D0FB-A66C | Inverter 1,5kw, 7,0A, filtro, chopper, tropic.          | 1.663,00    |      | 1                |
| 169094                                     | DA1-32011FB-A66C | Inverter 2,2kw, 10,5A, filtro, chopper, tropic.         | 1.817,00    |      | 1                |
| 169097                                     | DA1-32018FB-A66C | Inverter 4kw, 18A, filtro, chopper, tropic.             | 2.861,00    |      | 1                |
| 169286                                     | DA1-324D3FB-B66N | Inverter 0,75kw, 4,3A, filtro, chopper, oled            | 1.635,00    |      | 1                |
| 169288                                     | DA1-327D0FB-B66N | Inverter 1,5kw, 7,0A, filtro, chopper, oled             | 1.763,00    |      | 1                |
| 169290                                     | DA1-32011FB-B66N | Inverter 2,2kw, 10,5A, filtro, chopper, oled            | 1.919,00    |      | 1                |
| 169292                                     | DA1-32018FB-B66N | Inverter 4kw, 18A, filtro, chopper, oled                | 2.892,00    |      | 1                |
| 169353                                     | DA1-324D3FB-B66C | Inverter 0,75kw, 4,3A, filtro, chopper, oled, tropic.   | 1.702,00    |      | 1                |
| 169355                                     | DA1-327D0FB-B66C | Inverter 1,5kw, 7,0A, filtro, chopper, oled, tropic.    | 1.830,00    |      | 1                |
| 169357                                     | DA1-32011FB-B66C | Inverter 2,2kw, 10,5A, filtro, chopper, oled, tropic.   | 1.986,00    |      | 1                |
| 169359                                     | DA1-32018FB-B66C | Inverter 4kw, 18A, filtro, chopper, oled, tropic.       | 3.026,00    |      | 1                |
| DA1 - IP66 3ph-Input - 3ph-Output - 400Vac |                  |   |             |      |                  |
| 169192                                     | DA1-342D2FB-A66N | Inverter 0,75kw, 2,2A, filtro, chopper                  | 1.337,00    |      | 1                |
| 169195                                     | DA1-344D1FB-A66N | Inverter 1,5kw, 4,1A, filtro, chopper                   | 1.456,00    |      | 1                |
| 169198                                     | DA1-345D8FB-A66N | Inverter 2,2kw, 5,8A, filtro, chopper                   | 1.575,00    |      | 1                |
| 169201                                     | DA1-349D5FB-A66N | Inverter 4,0kw, 9,5A, filtro, chopper                   | 1.698,00    |      | 1                |
| 169204                                     | DA1-34014FB-A66N | Inverter 5,5kw, 14A, filtro, chopper                    | 2.656,00    |      | 1                |
| 169207                                     | DA1-34018FB-A66N | Inverter 7,5kw, 18A, filtro, chopper                    | 2.912,00    |      | 1                |
| 169118                                     | DA1-342D2FB-A66C | Inverter 0,75kw, 2,2A, filtro, chopper, tropic.         | 1.403,00    |      | 1                |
| 169049                                     | DA1-344D1FB-A66C | Inverter 1,5kw, 4,1A, filtro, chopper, tropic.          | 1.521,00    |      | 1                |
| 169052                                     | DA1-345D8FB-A66C | Inverter 2,2kw, 5,8A, filtro, chopper, tropic.          | 1.634,00    |      | 1                |
| 169055                                     | DA1-349D5FB-A66C | Inverter 4,0kw, 9,5A, filtro, chopper, tropic.          | 1.753,00    |      | 1                |
| 169058                                     | DA1-34014FB-A66C | Inverter 5,5kw, 14A, filtro, chopper, tropic.           | 2.520,00    |      | 1                |
| 169061                                     | DA1-34018FB-A66C | Inverter 7,5kw, 18A, filtro, chopper, tropic.           | 2.751,00    |      | 1                |
| 169311                                     | DA1-342D2FB-B66N | Inverter 0,75kw, 2,2A, filtro, chopper, oled            | 1.498,00    |      | 1                |
| 169313                                     | DA1-344D1FB-B66N | Inverter 1,5kw, 4,1A, filtro, chopper, oled             | 1.615,00    |      | 1                |
| 169315                                     | DA1-345D8FB-B66N | Inverter 2,2kw, 5,8A, filtro, chopper, oled             | 1.733,00    |      | 1                |
| 169317                                     | DA1-349D5FB-B66N | Inverter 4,0kw, 9,5A, filtro, chopper, oled             | 1.851,00    |      | 1                |
| 169319                                     | DA1-34014FB-B66N | Inverter 5,5kw, 14A, filtro, chopper, oled              | 2.551,00    |      | 1                |
| 169321                                     | DA1-34018FB-B66N | Inverter 7,5kw, 18A, filtro, chopper, oled              | 2.781,00    |      | 1                |
| 169378                                     | DA1-342D2FB-B66C | Inverter 0,75kw, 2,2A, filtro, chopper, oled, tropic.   | 1.562,00    |      | 1                |

| Codice   | Tipo               | Descrizione   | Prezzo<br>€ | Note | Conf.<br>[pezzi] |
|--|--------------------|---|-------------|------|------------------|
| 169380   | DA1-344D1FB-B66C   | Inverter 1,5kw, 4,1A, filtro, chopper, oled, tropic.  | 1.690,00    |      | 1                |
| 169382   | DA1-345D8FB-B66C   | Inverter 2,2kw, 5,8A, filtro, chopper, oled, tropic.  | 1.797,00    |      | 1                |
| 169384   | DA1-349D5FB-B66C   | Inverter 4,0kw, 9,5A, filtro, chopper, oled, tropic.  | 1.915,00    |      | 1                |
| 169386   | DA1-34014FB-B66C   | Inverter 5,5kw, 14A, filtro, chopper, oled, tropic.   | 2.679,00    |      | 1                |
| 169388   | DA1-34018FB-B66C   | Inverter 7,5kw, 18A, filtro, chopper, oled, tropic.   | 2.909,00    |      | 1                |
| <b>DA1 - IP665 3ph-Input - 3ph-Output - 230Vac</b> |                    |   |             |      |                  |
| 169154   | DA1-124D3FB-A6SN   | Inverter 0,75kw, 4,3A, filtro, chopper                | 1.447,00    |      | 1                |
| 169157   | DA1-127D0FB-A6SN   | Inverter 1,5kw, 7,0A, filtro, chopper                 | 1.523,00    |      | 1                |
| 169160   | DA1-12011FB-A6SN   | Inverter 2,2kw, 10,5A, filtro, chopper                | 1.588,00    |      | 1                |
| 169080   | DA1-124D3FB-A6SC   | Inverter 0,75kw, 4,3A, filtro, chopper, tropic.       | 1.512,00    |      | 1                |
| 169083   | DA1-127D0FB-A6SC   | Inverter 1,5kw, 7,0A, filtro, chopper, tropic.        | 1.588,00    |      | 1                |
| 169086   | DA1-12011FB-A6SC   | Inverter 2,2kw, 10,5A, filtro, chopper, tropic.       | 1.653,00    |      | 1                |
| 169281   | DA1-124D3FB-B6SN   | Inverter 0,75kw, 4,3A, filtro, chopper, oled          | 1.609,00    |      | 1                |
| 169283   | DA1-127D0FB-B6SN   | Inverter 1,5kw, 7,0A, filtro, chopper, oled           | 1.685,00    |      | 1                |
| 169285   | DA1-12011FB-B6SN   | Inverter 2,2kw, 10,5A, filtro, chopper, oled          | 1.750,00    |      | 1                |
| 169348   | DA1-124D3FB-B6SC   | Inverter 0,75kw, 4,3A, filtro, chopper, oled, tropic. | 1.674,00    |      | 1                |
| 169350   | DA1-127D0FB-B6SC   | Inverter 1,5kw, 7,0A, filtro, chopper, oled, tropic.  | 1.750,00    |      | 1                |
| 169352   | DA1-12011FB-B6SC   | Inverter 2,2kw, 10,5A, filtro, chopper, oled, tropic. | 1.815,00    |      | 1                |
| <b>DA1 - IP665 3ph-Input - 3ph-Output - 230Vac</b> |                    |   |             |      |                  |
| 169163   | DA1-324D3FB-A6SN   | Inverter 0,75kw, 4,3A, filtro, chopper                | 1.608,00    |      | 1                |
| 169166   | DA1-327D0FB-A6SN   | Inverter 1,5kw, 7,0A, filtro, chopper                 | 1.758,00    |      | 1                |
| 169169   | DA1-32011FB-A6SN   | Inverter 2,2kw, 10,5A, filtro, chopper                | 1.891,00    |      | 1                |
| 169172   | DA1-32018FB-A6SN   | Inverter 4kw, 18A, filtro, chopper                    | 2.870,00    |      | 1                |
| 169089   | DA1-324D3FB-A6SC   | Inverter 0,75kw, 4,3A, filtro, chopper, tropic.       | 1.674,00    |      | 1                |
| 169092   | DA1-327D0FB-A6SC   | Inverter 1,5kw, 7,0A, filtro, chopper, tropic.        | 1.825,00    |      | 1                |
| 169095   | DA1-32011FB-A6SC   | Inverter 2,2kw, 10,5A, filtro, chopper, tropic.       | 1.958,00    |      | 1                |
| 169098   | DA1-32018FB-A6SC   | Inverter 4kw, 18A, filtro, chopper, tropic.           | 3.004,00    |      | 1                |
| 169287   | DA1-324D3FB-B6SN   | Inverter 0,75kw, 4,3A, filtro, chopper, oled          | 1.775,00    |      | 1                |
| 169289   | DA1-327D0FB-B6SN   | Inverter 1,5kw, 7,0A, filtro, chopper, oled           | 1.925,00    |      | 1                |
| 169291   | DA1-32011FB-B6SN   | Inverter 2,2kw, 10,5A, filtro, chopper, oled          | 2.058,00    |      | 1                |
| 169293   | DA1-32018FB-B6SN   | Inverter 4kw, 18A, filtro, chopper, oled              | 3.037,00    |      | 1                |
| 169354   | DA1-324D3FB-B6SC   | Inverter 0,75kw, 4,3A, filtro, chopper, oled, tropic. | 1.841,00    |      | 1                |
| 169356   | DA1-327D0FB-B6SC   | Inverter 1,5kw, 7,0A, filtro, chopper, oled, tropic.  | 1.991,00    |      | 1                |
| 169358   | DA1-32011FB-B6SC   | Inverter 2,2kw, 10,5A, filtro, chopper, oled, tropic. | 2.125,00    |      | 1                |
| 169360   | DA1-32018FB-B6SC   | Inverter 4kw, 18A, filtro, chopper, oled, tropic.     | 3.170,00    |      | 1                |
| <b>DA1 - IP665 3ph-Input - 3ph-Output - 400Vac</b> |                    |   |             |      |                  |
| 169193   | DA1-342D2FB-A6SN   | Inverter 0,75kw, 2,2A, filtro, chopper                | 1.496,00    |      | 1                |
| 169196   | DA1-344D1FB-A6SN   | Inverter 1,5kw, 4,1A, filtro, chopper                 | 1.609,00    |      | 1                |
| 169199   | DA1-345D8FB-A6SN   | Inverter 2,2kw, 5,8A, filtro, chopper                 | 1.723,00    |      | 1                |
| 169202   | DA1-349D5FB-A6SN   | Inverter 4,0kw, 9,5A, filtro, chopper                 | 1.842,00    |      | 1                |
| 169205   | DA1-34014FB-A6SN   | Inverter 5,5kw, 14A, filtro, chopper                  | 2.557,00    |      | 1                |
| 169208   | DA1-34018FB-A6SN   | Inverter 7,5kw, 18A, filtro, chopper                  | 2.796,00    |      | 1                |
| 169119   | DA1-342D2FB-A6SC   | Inverter 0,75kw, 2,2A, filtro, chopper, tropic.       | 1.561,00    |      | 1                |
| 169050   | DA1-344D1FB-A6SC   | Inverter 1,5kw, 4,1A, filtro, chopper, tropic.        | 1.674,00    |      | 1                |
| 169053   | DA1-345D8FB-A6SC   | Inverter 2,2kw, 5,8A, filtro, chopper, tropic.        | 1.788,00    |      | 1                |
| 169056   | DA1-349D5FB-A6SC   | Inverter 4,0kw, 9,5A, filtro, chopper, tropic.        | 1.907,00    |      | 1                |
| 169059   | DA1-34014FB-A6SC   | Inverter 5,5kw, 14A, filtro, chopper, tropic.         | 2.687,00    |      | 1                |
| 169062   | DA1-34018FB-A6SC   | Inverter 7,5kw, 18A, filtro, chopper, tropic.         | 2.926,00    |      | 1                |
| 169312   | DA1-342D2FB-B6SN   | Inverter 0,75kw, 2,2A, filtro, chopper, oled          | 1.658,00    |      | 1                |
| 169314   | DA1-344D1FB-B6SN   | Inverter 1,5kw, 4,1A, filtro, chopper, oled           | 1.772,00    |      | 1                |
| 169316   | DA1-345D8FB-B6SN   | Inverter 2,2kw, 5,8A, filtro, chopper, oled           | 1.886,00    |      | 1                |
| 169318   | DA1-349D5FB-B6SN   | Inverter 4,0kw, 9,5A, filtro, chopper, oled           | 2.005,00    |      | 1                |
| 169320   | DA1-34014FB-B6SN   | Inverter 5,5kw, 14A, filtro, chopper, oled            | 2.720,00    |      | 1                |
| 169322   | DA1-34018FB-B6SN   | Inverter 7,5kw, 18A, filtro, chopper, oled            | 2.958,00    |      | 1                |
| 169379   | DA1-342D2FB-B6SC   | Inverter 0,75kw, 2,2A, filtro, chopper, oled, tropic. | 1.723,00    |      | 1                |
| 169381   | DA1-344D1FB-B6SC   | Inverter 1,5kw, 4,1A, filtro, chopper, oled, tropic.  | 1.837,00    |      | 1                |
| 169383   | DA1-345D8FB-B6SC   | Inverter 2,2kw, 5,8A, filtro, chopper, oled, tropic.  | 1.951,00    |      | 1                |
| 169385   | DA1-349D5FB-B6SC   | Inverter 4,0kw, 9,5A, filtro, chopper, oled, tropic.  | 2.070,00    |      | 1                |
| 169387   | DA1-34014FB-B6SC   | Inverter 5,5kw, 14A, filtro, chopper, oled, tropic.   | 2.839,00    |      | 1                |
| 169389   | DA1-34018FB-B6SC   | Inverter 7,5kw, 18A, filtro, chopper, oled, tropic.   | 3.088,00    |      | 1                |
| <b>ACCESSORI DC1 DA1</b>                           |                    |   |             |      |                  |
| <b>Schede Espansione DC1</b>                       |                    |   |             |      |                  |
| 169030   | DXC-EXT2RO1AO      | Espansione - 2 RO - 1 AO                              | 133,00      |      | 1                |
| 169031   | DXC-EXT2RO         | Espansione - 2 RO                                     | 145,60      |      | 1                |
| 169032   | DXC-EXTIO110       | Espansione - Input 110 Vac                            | 158,30      |      | 1                |
| 169033   | DXC-EXTIO230       | Espansione - Input 210 Vac                            | 158,30      |      | 1                |
| 169034   | DXC-EXTLOCSIM      | Espansione - Inputs controllo locale                  | 113,80      |      | 1                |
| <b>Schede Espansione DA1</b>                       |                    |   |             |      |                  |
| 169035   | DXA-EXTENCOD       | Espansione - Scheda Encoder                           | 172,90      |      | 1                |
| 169036   | DXA-EXT3DI1RO      | Espansione - 3 DI - 1 RO                              | 143,60      |      | 1                |
| 169121   | DXA-EXT3RO         | Espansione - 3 RO                                     | 143,60      |      | 1                |
| <b>Moduli bus DA1</b>                              |                    |   |             |      |                  |
| 169122   | DX-NETETHERNET-2   | Interfaccia Ethernet - 2 porte                        | 615,40      |      | 1                |
| 169123   | DX-NETDEVICENET    | Interfaccia Devicenet                                 | 615,40      |      | 1                |
| 169124   | DX-NETPROFIBUS     | Interfaccia Profibus DP                               | 615,40      |      | 1                |
| 169125   | DX-NETPROFINET-2   | Interfaccia Profinet - 2 porte                        | 615,40      |      | 1                |
| 169126   | DX-NETMODBUSTCP-2  | Interfaccia Modbus TCP - 2 porte                      | 615,40      |      | 1                |
| 169127   | DX-NETETHERCAT-2   | Interfaccia Ethercat - 2 porte                        | 615,40      |      | 1                |
| 169128   | DX-NETBACNETIP-2   | Interfaccia Bacnet IP - 2 porte                       | 615,40      |      | 1                |
| <b>Moduli bus DC1</b>                              |                    |   |             |      |                  |
| 169131   | DX-NETSWD3         | Interfaccia SWDT DC1 & DE1 IP20                       | 194,30      |      | 1                |
| <b>Tastierini remotati</b>                         |                    |   |             |      |                  |
| 169132   | DX-KEYLED          | Tastiera remota - display LED                         | 158,30      |      | 1                |
| 169133   | DX-KEYOLED         | Tastiera remota - display OLED                        | 468,90      |      | 1                |
| <b>Comunicazione PC - Inverter</b>                 |                    |   |             |      |                  |
| 169134   | DX-COM-STICK       | Stick dati - Copia Parametri BT                       | 260,90      |      | 1                |
| 169135   | DX-COM-PCKIT       | Kit Comun. PC - Adattatore USB / Cavi                 | 688,40      |      | 1                |
| 169136   | DX-COM-SOFT        | PC Software Drivesconnect - Licenza PLC               | 2.440,00    |      | 1                |
| 171018   | DX-CBL-PC-1M5      | Cavo USB PC-Inverter 1,5mt                            | 500,00      |      | 1                |
| <b>Cavi dati e splitter RJ54</b>                   |                    |   |             |      |                  |
| 169137   | DX-CBL-RJ45-0M5    | Cavo dati RS485 - 0,5 mt RJ45 - RJ45                  | 10,60       |      | 1                |
| 169138   | DX-CBL-RJ45-1M0    | Cavo dati RS485 - 1,0 mt RJ45 - RJ45                  | 13,10       |      | 1                |
| 169139   | DX-CBL-RJ45-3M0    | Cavo dati RS485 - 3,0 mt RJ45 - RJ45                  | 15,90       |      | 1                |
| 169140   | DX-CBL-TERM        | Terminazione RJ45 CanOpen/Modbus                      | 15,50       |      | 1                |
| 169141   | DX-SPL-RJ45-3SL    | Splitter RJ45 - 3 SLOTS                               | 38,00       |      | 1                |
| 169142   | DX-SPL-RJ45-2SL1PL | Splitter RJ45 - 2 SLOTS 1 PLUG                        | 38,00       |      | 1                |

| Codice  | Tipo            | Descrizione   | Prezzo<br>€ | Note | Conf.<br>[pezzi] |
|---|-----------------|---|-------------|------|------------------|
| Induttanza Linea                                    |                 |   |             |      |                  |
| 269490  | DX-LN1-006      | Induttanza monofase per inverter 025 - 037 KW             | 58,50       |      | 1                |
| 269495  | DX-LN1-009      | Induttanza monofase per inverter 055 - 075 KW             | 80,40       |      | 1                |
| 269496  | DX-LN1-013      | Induttanza monofase per inverter 1,1 KW                   | 80,40       |      | 1                |
| 269497  | DX-LN1-018      | Induttanza monofase per inverter 1,5 KW                   | 83,40       |      | 1                |
| 269498  | DX-LN1-024      | Induttanza monofase per inverter 2,2 KW                   | 86,30       |      | 1                |
| 169791  | DX-LN1-032      | Induttanza monofase per inverter 4,0 KW                   | 115,60      |      | 1                |
| 269500  | DX-LN3-004      | Induttanza trifase per inv. 037 - 075 kW                  | 118,10      |      | 1                |
| 269501  | DX-LN3-006      | Induttanza trifase per inv. 1,1 - 1,5 kW                  | 135,70      |      | 1                |
| 269502  | DX-LN3-010      | Induttanza trifase per inv. 2,2 - 3,0 - 4,0 kW            | 147,10      |      | 1                |
| 269503  | DX-LN3-016      | Induttanza trifase per inv. 5,5 kW                        | 189,20      |      | 1                |
| 269504  | DX-LN3-025      | Induttanza trifase per inv. 7,5 kW                        | 232,80      |      | 1                |
| 269505  | DX-LN3-040      | Induttanza trifase per inv. 15 - 18,5 KW                  | 244,20      |      | 1                |
| 269506  | DX-LN3-050      | Induttanza trifase per inv. 22 KW                         | 322,90      |      | 1                |
| 269507  | DX-LN3-060      | Induttanza trifase per inv. 30 KW                         | 342,10      |      | 1                |
| 269508  | DX-LN3-080      | Induttanza trifase per inv. 37 KW                         | 360,60      |      | 1                |
| 269509  | DX-LN3-100      | Induttanza trifase per inv. 45 KW                         | 431,80      |      | 1                |
| 269510  | DX-LN3-120      | Induttanza trifase per inv. 55 KW                         | 469,60      |      | 1                |
| 269511  | DX-LN3-160      | Induttanza trifase per inv. 75 KW                         | 585,80      |      | 1                |
| 269512  | DX-LN3-200      | Induttanza trifase per inv. 90 KW                         | 652,50      |      | 1                |
| 269513  | DX-LN3-250      | Induttanza trifase per inv. 110 KW                        | 784,60      |      | 1                |
| 269514  | DX-LN3-300      | Induttanza trifase per inv. 132 KW                        | 815,10      |      | 1                |
| 169143  | DX-LN3-303      | Induttanza trifase per inv. 160 KW                        | 1.112,00    |      | 1                |
| 169144  | DX-LN3-370      | Induttanza trifase per inv. 200 KW                        | 1.625,00    |      | 1                |
| 169145  | DX-LN3-450      | Induttanza trifase per inv. 250 KW                        | 1.976,00    |      | 1                |
| Induttanza Motore                                   |                 |   |             |      |                  |
| 269538  | DX-LM3-005      | Ind. trifase 5 A  | 214,10      |      | 1                |
| 269539  | DX-LM3-008      | Ind. trifase 8 A  | 221,40      |      | 1                |
| 269541  | DX-LM3-011      | Ind. trifase 11 A   | 232,80      |      | 1                |
| 269542  | DX-LM3-016      | Ind. trifase 16 A   | 251,80      |      | 1                |
| 269543  | DX-LM3-035      | Ind. trifase 35 A   | 444,80      |      | 1                |
| 269544  | DX-LM3-050      | Ind. trifase 50 A   | 456,40      |      | 1                |
| 269545  | DX-LM3-063      | Ind. trifase 63 A   | 643,80      |      | 1                |
| 269546  | DX-LM3-080      | Ind. trifase 80 A   | 719,20      |      | 1                |
| 269547  | DX-LM3-100      | Ind. trifase 100 A  | 1.371,00    |      | 1                |
| 269548  | DX-LM3-150      | Ind. trifase 150 A  | 1.733,00    |      | 1                |
| 269549  | DX-LM3-180      | Ind. trifase 180 A  | 1.919,00    |      | 1                |
| 269560  | DX-LM3-220      | Ind. trifase 220 A  | 1.982,00    |      | 1                |
| 269561  | DX-LM3-260      | Ind. trifase 260 A  | 2.054,00    |      | 1                |
| 169146  | DX-LM3-303      | Ind. trifase 303 A  | 2.843,00    |      | 1                |
| 169147  | DX-LM3-370      | Ind. trifase 370 A  | 3.121,00    |      | 1                |
| 169148  | DX-LM3-450      | Ind. trifase 450 A  | 3.796,00    |      | 1                |
| Filtri Sinusoidali                                  |                 |   |             |      |                  |
| 271538  | DX-SIN3-004     | Filtro sinusoidale 4 A                                    | 555,30      |      | 1                |
| 271590  | DX-SIN3-010     | Filtro sinusoidale 10 A                                   | 691,60      |      | 1                |
| 271591  | DX-SIN3-016     | Filtro sinusoidale 16,5 A                                 | 810,80      |      | 1                |
| 271593  | DX-SIN3-023     | Filtro sinusoidale 23,5 A                                 | 1.042,00    |      | 1                |
| 271594  | DX-SIN3-032     | Filtro sinusoidale 32 A                                   | 1.378,00    |      | 1                |
| 271595  | DX-SIN3-037     | Filtro sinusoidale 37 A                                   | 1.472,00    |      | 1                |
| 271597  | DX-SIN3-048     | Filtro sinusoidale 48 A                                   | 1.629,00    |      | 1                |
| 271599  | DX-SIN3-061     | Filtro sinusoidale 61 A                                   | 1.871,00    |      | 1                |
| 271600  | DX-SIN3-072     | Filtro sinusoidale 72 A                                   | 2.142,00    |      | 1                |
| 271601  | DX-SIN3-090     | Filtro sinusoidale 90 A                                   | 2.587,00    |      | 1                |
| 271602  | DX-SIN3-115     | Filtro sinusoidale 115 A                                  | 3.574,00    |      | 1                |
| 271603  | DX-SIN3-150     | Filtro sinusoidale 150 A                                  | 4.501,00    |      | 1                |
| 271604  | DX-SIN3-180     | Filtro sinusoidale 180 A                                  | 4.688,00    |      | 1                |
| 271605  | DX-SIN3-250     | Filtro sinusoidale 250 A                                  | 7.630,00    |      | 1                |
| 271606  | DX-SIN3-440     | Filtro sinusoidale 440 A                                  | 10.445,00   |      | 1                |
| 169149  | DX-SIN3-480     | Filtro sinusoidale 480 A                                  | 11.827,00   |      | 1                |
| Resistenze Frenatura DC1 - DA1                      |                 |   |             |      |                  |
| 169150  | DX-BR3-100      | Resistenza DC1 - DA1 size 2,3 - 100ohm, 200w              | 275,40      |      | 1                |
| 169151  | DX-BR3-033      | Resistenza 33ohm, 500w                                    | 955,80      |      | 1                |
| Resistenze frenatura per inverter M-MAX - DC1 - DA1 |                 |   |             |      |                  |
| 2003785   | SRF 600 50R     | Resistenza frenatura 600W, 50 ohm                         | 113,60      |      | 1                |
| 2003786   | SRF 1300 180R   | Resistenza frenatura 1300W, 180 ohm                       | 192,20      |      | 1                |
| 2004250   | SRF 1300 150R   | Resistenza frenatura 1300W, 150 ohm                       | 161,70      |      | 1                |
| 2003787   | SRF 2001 150R   | Resistenza frenatura 2000W, 150 ohm                       | 244,20      |      | 1                |
| 2005065   | BDR 8K0 20R     | Resistenza frenatura 8000W, 20 ohm                        | 1.229,00    |      | 1                |
| 219485  | DE4-BR1-082-245 | Resistenza frenatura 245 W, 82 ohm, Potenza picco 1700 W  | 379,30      |      | 1                |
| 219489  | DE4-BR1-100-200 | Resistenza frenatura 200 W, 100 ohm, Potenza picco 1400 W | 365,40      |      | 1                |
| 219490  | DE4-BR1-200-100 | Resistenza frenatura 100 W, 200 ohm, Potenza picco 700 W  | 327,50      |      | 1                |
| 219492  | DE4-BR1-240-285 | Resistenza frenatura 285 W, 240 ohm, Potenza picco 2000 W | 401,90      |      | 1                |
| 219494  | DE4-BR1-370-215 | Resistenza frenatura 215 W, 370 ohm, Potenza picco 1500 W | 351,00      |      | 1                |
| 219495  | DE4-BR1-470-050 | Resistenza frenatura 50 W, 470 ohm, Potenza picco 300 W   | 233,40      |      | 1                |
| 219497  | DE4-BR1-470-140 | Resistenza frenatura 140 W, 470 ohm, Potenza picco 1000 W | 293,80      |      | 1                |

**INVERTER M-MAX**



| Codice  | Tipo           | Descrizione                                   | Prezzo<br>€ | Note | Conf.<br>[pezzi] |
|---|----------------|---|-------------|------|------------------|
| <b>INVERTER M-MAX</b>                         |                |   |             |      |                  |
| Inverter serie M-MAX con filtro               |                |   |             |      |                  |
| 121363  | MMX12AA1D7F0-0 | Inverter vett 1-fase 230V 0,25 kW filtro int. | 293,90      |      | 1                |
| 121364  | MMX12AA2D4F0-0 | Inverter vett 1-fase 230V 0,37 kW filtro int. | 319,30      |      | 1                |
| 121365  | MMX12AA2D8F0-0 | Inverter vett 1-fase 230V 0,55 kW filtro int. | 339,70      |      | 1                |
| 121366  | MMX12AA3D7F0-0 | Inverter vett 1-fase 230V 0,75 kW filtro int. | 372,80      |      | 1                |
| 121367  | MMX12AA4D8F0-0 | Inverter vett 1-fase 230V 1,1 kW filtro int.  | 403,20      |      | 1                |
| 121368  | MMX12AA7D0F0-0 | Inverter vett 1-fase 230V 1,5 kW filtro int.  | 449,70      |      | 1                |
| 121369  | MMX12AA9D6F0-0 | Inverter vett 1-fase 230V 2,2 kW filtro int.  | 551,60      |      | 1                |
| 121397  | MMX34AA1D3F0-0 | Inverter vett 3-fase 400V 0,37 kW filtro int. | 439,10      |      | 1                |
| 121398  | MMX34AA1D9F0-0 | Inverter vett 3-fase 400V 0,55 kW filtro int. | 531,80      |      | 1                |
| 121399  | MMX34AA2D4F0-0 | Inverter vett 3-fase 400V 0,75 kW filtro int. | 543,80      |      | 1                |
| 121400  | MMX34AA3D3F0-0 | Inverter vett 3-fase 400V 1,1 kW filtro int.  | 574,10      |      | 1                |
| 121401  | MMX34AA4D3F0-0 | Inverter vett 3-fase 400V 1,5 kW filtro int.  | 694,90      |      | 1                |
| 121402  | MMX34AA5D6F0-0 | Inverter vett 3-fase 400V 2,2 kW filtro int.  | 796,90      |      | 1                |
| 121403  | MMX34AA7D6F0-0 | Inverter vett 3-fase 400V 3,0 kW filtro int.  | 1.029,00    |      | 1                |
| 121404  | MMX34AA9D0F0-0 | Inverter vett 3-fase 400V 4,0 kW filtro int.  | 1.128,00    |      | 1                |
| 121405  | MMX34AA012F0-0 | Inverter vett 3-fase 400V 5,5 kW filtro int.  | 1.328,00    |      | 1                |
| 122684  | MMX34AA014F0-0 | Inverter vett 3-fase 400V 7,5 kW filtro int.  | 1.592,00    |      | 1                |
| Inverter serie M-MAX no filtro                |                |   |             |      |                  |
| 122660  | MMX12AA1D7N0-0 | Inverter vett 1-fase 230V 0,25 kW no filtro   | 273,00      |      | 1                |
| 122661  | MMX12AA2D4N0-0 | Inverter vett 1-fase 230V 0,37 kW no filtro   | 298,70      |      | 1                |
| 122662  | MMX12AA2D8N0-0 | Inverter vett 1-fase 230V 0,55 kW no filtro   | 319,30      |      | 1                |
| 122663  | MMX12AA3D7N0-0 | Inverter vett 1-fase 230V 0,75 kW no filtro   | 352,50      |      | 1                |
| 122664  | MMX12AA4D8N0-0 | Inverter vett 1-fase 230V 1,1 kW no filtro    | 378,10      |      | 1                |
| 122665  | MMX12AA7D0N0-0 | Inverter vett 1-fase 230V 1,5 kW no filtro    | 424,10      |      | 1                |
| 122666  | MMX12AA9D6N0-0 | Inverter vett 1-fase 230V 2,2 kW no filtro    | 521,60      |      | 1                |
| 122674  | MMX34AA1D3N0-0 | Inverter vett 3-fase 400V 0,37 kW no filtro   | 406,80      |      | 1                |
| 122675  | MMX34AA1D9N0-0 | Inverter vett 3-fase 400V 0,55 kW no filtro   | 494,60      |      | 1                |
| 122676  | MMX34AA2D4N0-0 | Inverter vett 3-fase 400V 0,75 kW no filtro   | 507,50      |      | 1                |
| 122677  | MMX34AA3D3N0-0 | Inverter vett 3-fase 400V 1,1 kW no filtro    | 536,80      |      | 1                |
| 122678  | MMX34AA4D3N0-0 | Inverter vett 3-fase 400V 1,5 kW no filtro    | 652,10      |      | 1                |
| 122679  | MMX34AA5D6N0-0 | Inverter vett 3-fase 400V 2,2 kW no filtro    | 749,40      |      | 1                |
| 122680  | MMX34AA7D6N0-0 | Inverter vett 3-fase 400V 3,0 kW no filtro    | 977,40      |      | 1                |
| 122681  | MMX34AA9D0N0-0 | Inverter vett 3-fase 400V 4,0 kW no filtro    | 1.048,00    |      | 1                |
| 122682  | MMX34AA012N0-0 | Inverter vett 3-fase 400V 5,5 kW no filtro    | 1.278,00    |      | 1                |
| 122683  | MMX34AA014N0-0 | Inverter vett 3-fase 400V 7,5 kW no filtro    | 1.532,00    |      | 1                |
| Inverter serie M-MAX 3-fase 230 Vac no filtro |                |   |             |      |                  |
| 122667  | MMX32AA1D7N0-0 | Inverter vett 3-fase 230V 0,25 kW no filtro   | 323,80      |      | 1                |
| 122668  | MMX32AA2D4N0-0 | Inverter vett 3-fase 230V 0,37 kW no filtro   | 331,50      |      | 1                |
| 122669  | MMX32AA2D8N0-0 | Inverter vett 3-fase 230V 0,55 kW no filtro   | 354,00      |      | 1                |
| 122670  | MMX32AA3D7N0-0 | Inverter vett 3-fase 230V 0,75 kW no filtro   | 444,00      |      | 1                |
| 122671  | MMX32AA4D8N0-0 | Inverter vett 3-fase 230V 1,1 kW no filtro    | 459,40      |      | 1                |
| 122672  | MMX32AA7D0N0-0 | Inverter vett 3-fase 230V 1,5 kW no filtro    | 610,50      |      | 1                |
| 122673  | MMX32AA011N0-0 | Inverter vett 3-fase 230V 2,2 kW no filtro    | 666,30      |      | 1                |
| Filtri ingresso M-MAX                         |                |   |             |      |                  |
| 138231  | MMX-LZ1-009    | Filtro 1-fase MMX 0,25 - 0,75 kw              | 56,50       |      | 1                |
| 138232  | MMX-LZ1-015    | Filtro 1-fase MMX 1,1 - 1,5 kw                | 72,10       |      | 1                |
| 138233  | MMX-LZ1-017    | Filtro 1-fase MMX 2,2 kw                      | 112,90      |      | 1                |
| 138234  | MMX-LZ3-006    | Filtro 3-fase MMX 0,37 - 1,1 kw               | 143,80      |      | 1                |
| 138235  | MMX-LZ3-009    | Filtro 3-fase MMX 1,5 - 2,2 kw                | 159,00      |      | 1                |
| 138236  | MMX-LZ3-020    | Filtro 3-fase MMX 3,0 - 7,5 kw                | 220,60      |      | 1                |
| Accessori per inverter serie M-MAX            |                |   |             |      |                  |
| 121406  | MMX-COM-PC     | Modulo comunicazione PC-inverter              | 275,60      |      | 1                |
| 134510  | MMX-NETXA      | Custodia fissaggio schede bus MMX             | 106,50      |      | 1                |
| 136556  | MMX-NETPS-A    | Scheda Profibus, morsetti, MIMX               | 572,00      |      | 1                |
| 136557  | MMX-NETPD-A    | Scheda Profibus, Sub-D, MMX                   | 572,00      |      | 1                |

**INVERTER SLX-SVX-SPX**





| Codice   | Tipo           | Descrizione   | Prezzo<br>€ | Note | Conf.<br>[pezzi] |
|--|----------------|---|-------------|------|------------------|
| <b>SLX vettoriale anello aperto</b>                        |                |   |             |      |                  |
| Inverter serie SLX 380 - 480 VAC IP21                      |                |   |             |      |                  |
| 125181   | SLX001A1-4A1B0 | Inverter 0,75 kw IP21 I(h) 2,2 A, I(l) 3,3 A            | 1.105,00    |      | 1                |
| 125199   | SLXF15A1-4A1B0 | Inverter 1,1 kw IP21 I(h) 3,3 A, I(l) 4,3 A             | 1.146,00    |      | 1                |
| 125183   | SLX002A1-4A1B0 | Inverter 1,5 kw IP21 I(h) 4,3 A, I(l) 5,6 A             | 1.177,00    |      | 1                |
| 125185   | SLX003A1-4A1B0 | Inverter 2,2 kw IP21 I(h) 5,6 A, I(l) 7,6 A             | 1.160,00    |      | 1                |
| 125186   | SLX005A1-4A1B0 | Inverter 3,0 kw IP21 I(h) 7,6 A, I(l) 9,0 A             | 1.343,00    |      | 1                |
| 125188   | SLX006A1-4A1B0 | Inverter 4,0 kw IP21 I(h) 9,0 A, I(l) 12 A              | 1.351,00    |      | 1                |
| 125190   | SLX007A1-4A1B0 | Inverter 5,5 kw IP21 I(h) 12 A, I(l) 16 A               | 1.489,00    |      | 1                |
| 125655   | SLX010A1-4A1B0 | Inverter 7,5 kw IP21 I(h) 16 A, I(l) 23 A               | 1.724,00    |      | 1                |
| 125656   | SLX015A1-4A1B0 | Inverter 11 kw IP21 I(h) 23 A, I(l) 31 A                | 2.060,00    |      | 1                |
| 125194   | SLX020A1-4A1B0 | Inverter 15 kw IP21 I(h) 31 A, I(l) 38 A                | 2.553,00    |      | 1                |
| 125729   | SLX025A1-4A1B0 | Inverter 18,5 kw IP21 I(h) 38 A, I(l) 46 A              | 3.333,00    |      | 1                |
| 125197   | SLX030A1-4A1B0 | Inverter 22 kw IP21 I(h) 46 A, I(l) 61 A                | 3.998,00    |      | 1                |
| Inverter serie SLX 380 - 480 VAC IP54                      |                |   |             |      |                  |
| 125182   | SLX001A2-4A1B0 | Inverter 0,75 kw IP54 I(h) 2,2 A, I(l) 3,3 A            | 1.211,00    |      | 1                |
| 125200   | SLXF15A2-4A1B0 | Inverter 1,1 kw IP54 I(h) 3,3 A, I(l) 4,3 A             | 1.289,00    |      | 1                |
| 125184   | SLX002A2-4A1B0 | Inverter 1,5 kw IP54 I(h) 4,3 A, I(l) 5,6 A             | 1.363,00    |      | 1                |
| 125654   | SLX003A2-4A1B0 | Inverter 2,2 kw IP54 I(h) 5,6 A, I(l) 7,6 A             | 1.325,00    |      | 1                |
| 125187   | SLX005A2-4A1B0 | Inverter 3,0 kw IP54 I(h) 7,6 A, I(l) 9,0 A             | 1.438,00    |      | 1                |
| 125189   | SLX006A2-4A1B0 | Inverter 4,0 kw IP54 I(h) 9,0 A, I(l) 12 A              | 1.506,00    |      | 1                |
| 125191   | SLX007A2-4A1B0 | Inverter 5,5 kw IP54 I(h) 12 A, I(l) 16 A               | 1.520,00    |      | 1                |
| 125192   | SLX010A2-4A1B0 | Inverter 7,5 kw IP54 I(h) 16 A, I(l) 23 A               | 1.791,00    |      | 1                |
| 125193   | SLX015A2-4A1B0 | Inverter 11 kw IP54 I(h) 23 A, I(l) 31 A                | 2.116,00    |      | 1                |
| 125195   | SLX020A2-4A1B0 | Inverter 15 kw IP54 I(h) 31 A, I(l) 38 A                | 2.788,00    |      | 1                |
| 125196   | SLX025A2-4A1B0 | Inverter 18,5 kw IP54 I(h) 38 A, I(l) 46 A              | 3.457,00    |      | 1                |
| 125198   | SLX030A2-4A1B0 | Inverter 22 kw IP54 I(h) 46 A, I(l) 61 A                | 4.087,00    |      | 1                |
| <b>SVX vettoriale anello aperto</b>                        |                |   |             |      |                  |
| Inverter serie SVX 208 - 240 VAC 3-fase IP21               |                |   |             |      |                  |
| 125712   | SVXF07A1-2A1B1 | Inverter 0,55 kw IP21 I(h) 3,7 A, I(l) 4,8 A            | 1.172,00    |      | 1                |
| 125713   | SVX001A1-2A1B1 | Inverter 0,75 kw IP21 I(h) 4,8 A, I(l) 6,6 A            | 1.237,00    |      | 1                |
| 125714   | SVXF15A1-2A1B1 | Inverter 1,1 kw IP21 I(h) 6,6 A, I(l) 7,8 A             | 1.291,00    |      | 1                |
| 125715   | SVX002A1-2A1B1 | Inverter 1,5 kw IP21 I(h) 7,8 A, I(l) 11 A              | 1.373,00    |      | 1                |
| 125716   | SVX003A1-2A1B1 | Inverter 2,2 kw IP21 I(h) 11 A, I(l) 12,5 A             | 1.463,00    |      | 1                |
| 125681   | SVX004A1-2A1B1 | Inverter 3,0 kw IP21 I(h) 12,5 A, I(l) 17,5 A           | 1.571,00    |      | 1                |
| 125717   | SVX005A1-2A1B1 | Inverter 4,0 kw IP21 I(h) 17,5 A, I(l) 25 A             | 1.850,00    |      | 1                |
| 125718   | SVX007A1-2A1B1 | Inverter 5,5 kw IP21 I(h) 25 A, I(l) 31 A               | 2.081,00    |      | 1                |
| 125719   | SVX010A1-2A1B1 | Inverter 7,5 kw IP21 I(h) 31 A, I(l) 48 A               | 2.512,00    |      | 1                |
| 125720   | SVX015A1-2A1B1 | Inverter 11 kw IP21 I(h) 48 A, I(l) 61 A                | 3.190,00    |      | 1                |
| 125721   | SVX020A1-2A1N1 | Inverter 15 kw IP21 I(h) 61 A, I(l) 75 A                | 4.387,00    |      | 1                |
| 125722   | SVX025A1-2A1N1 | Inverter 18,5 kw IP21 I(h) 75 A, I(l) 88 A              | 4.833,00    |      | 1                |
| 125723   | SVX030A1-2A1N1 | Inverter 22 kw IP21 I(h) 88 A, I(l) 114 A               | 5.737,00    |      | 1                |
| 125724   | SVX040A1-2A1N1 | Inverter 30 kw IP21 I(h) 105 A, I(l) 140 A              | 6.493,00    |      | 1                |
| 125725   | SVX050A1-2A1N1 | Inverter 37 kw IP21 I(h) 140 A, I(l) 170 A              | 7.313,00    |      | 1                |
| 125726   | SVX060A1-2A1N1 | Inverter 45 kw IP21 I(h) 170 A, I(l) 205 A              | 8.148,00    |      | 1                |
| 125727   | SVX075A1-2A1N1 | Inverter 55 kw IP21 I(h) 205 A, I(l) 261 A              | 10.806,00   |      | 1                |
| 125728   | SVX100A1-2A1N1 | Inverter 75 kw IP21 I(h) 245 A, I(l) 300 A              | 12.265,00   |      | 1                |
| Inverter serie SVX 208 - 240 VAC 3-fase IP54               |                |   |             |      |                  |
| 125730   | SVXF07A2-2A1B1 | Inverter 0,55 kw IP54 I(h) 3,7 A, I(l) 4,8 A            | 1.356,00    |      | 1                |
| 125731   | SVX001A2-2A1B1 | Inverter 0,75 kw IP54 I(h) 4,8 A, I(l) 6,6 A            | 1.428,00    |      | 1                |
| 125732   | SVXF15A2-2A1B1 | Inverter 1,1 kw IP54 I(h) 6,6 A, I(l) 7,8 A             | 1.474,00    |      | 1                |
| 125733   | SVX002A2-2A1B1 | Inverter 1,5 kw IP54 I(h) 7,8 A, I(l) 11 A              | 1.558,00    |      | 1                |
| 125734   | SVX003A2-2A1B1 | Inverter 2,2 kw IP54 I(h) 11 A, I(l) 12,5 A             | 1.654,00    |      | 1                |
| 125735   | SVX004A2-2A1B1 | Inverter 3,0 kw IP54 I(h) 12,5 A, I(l) 17,5 A           | 1.759,00    |      | 1                |
| 125736   | SVX005A2-2A1B1 | Inverter 4,0 kw IP54 I(h) 17,5 A, I(l) 25 A             | 2.034,00    |      | 1                |
| 125737   | SVX007A2-2A1B1 | Inverter 5,5 kw IP54 I(h) 25 A, I(l) 31 A               | 2.270,00    |      | 1                |
| 125738   | SVX010A2-2A1B1 | Inverter 7,5 kw IP54 I(h) 31 A, I(l) 48 A               | 2.856,00    |      | 1                |
| 125739   | SVX015A2-2A1B1 | Inverter 11 kw IP54 I(h) 48 A, I(l) 61 A                | 3.541,00    |      | 1                |
| 125740   | SVX020A2-2A1N1 | Inverter 15 kw IP54 I(h) 61 A, I(l) 75 A                | 5.126,00    |      | 1                |
| 125741   | SVX025A2-2A1N1 | Inverter 18,5 kw IP54 I(h) 75 A, I(l) 88 A              | 5.575,00    |      | 1                |
| 125742   | SVX030A2-2A1N1 | Inverter 22 kw IP54 I(h) 88 A, I(l) 114 A               | 6.470,00    |      | 1                |
| 125743   | SVX040A2-2A1N1 | Inverter 30 kw IP54 I(h) 105 A, I(l) 140 A              | 7.805,00    |      | 1                |
| 125744   | SVX050A2-2A1N1 | Inverter 37 kw IP54 I(h) 140 A, I(l) 170 A              | 8.630,00    |      | 1                |
| 125745   | SVX060A2-2A1N1 | Inverter 45 kw IP54 I(h) 170 A, I(l) 205 A              | 9.465,00    |      | 1                |
| 125746   | SVX075A2-2A1N1 | Inverter 55 kw IP54 I(h) 205 A, I(l) 261 A              | 13.672,00   |      | 1                |
| 125747   | SVX100A2-2A1N1 | Inverter 75 kw IP54 I(h) 245 A, I(l) 300 A              | 15.126,00   |      | 1                |
| Inverter serie SVX 380 - 480 VAC IP21                      |                |   |             |      |                  |
| 125676   | SVX001A1-4A1B1 | Inverter 0,75 kw IP21 I(h) 2,2 A, I(l) 3,3 A            | 1.262,00    |      | 1                |
| 125707   | SVXF15A1-4A1B1 | Inverter 1,1 kw IP21 I(h) 3,3 A, I(l) 4,3 A             | 1.306,00    |      | 1                |
| 125748   | SVX002A1-4A1B1 | Inverter 1,5 kw IP21 I(h) 4,3 A, I(l) 5,6 A             | 1.360,00    |      | 1                |
| 125679   | SVX003A1-4A1B1 | Inverter 2,2 kw IP21 I(h) 5,6 A, I(l) 7,6 A             | 1.442,00    |      | 1                |
| 125749   | SVX005A1-4A1B1 | Inverter 3,0 kw IP21 I(h) 7,6 A, I(l) 9,0 A             | 1.537,00    |      | 1                |
| 125682   | SVX006A1-4A1B1 | Inverter 4,0 kw IP21 I(h) 9,0 A, I(l) 12 A              | 1.713,00    |      | 1                |
| 125684   | SVX007A1-4A1B1 | Inverter 5,5 kw IP21 I(h) 12 A, I(l) 16 A               | 1.943,00    |      | 1                |
| 125686   | SVX010A1-4A1B1 | Inverter 7,5 kw IP21 I(h) 16 A, I(l) 23 A               | 2.349,00    |      | 1                |
| 125688   | SVX015A1-4A1B1 | Inverter 11 kw IP21 I(h) 23 A, I(l) 31 A                | 2.992,00    |      | 1                |
| 125690   | SVX020A1-4A1B1 | Inverter 15 kw IP21 I(h) 31 A, I(l) 38 A                | 3.840,00    |      | 1                |
| 125691   | SVX025A1-4A1B1 | Inverter 18,5 kw IP21 I(h) 38 A, I(l) 46 A              | 4.539,00    |      | 1                |
| 125693   | SVX030A1-4A1B1 | Inverter 22 kw IP21 I(h) 46 A, I(l) 61 A                | 5.311,00    |      | 1                |
| 125695   | SVX040A1-4A1N1 | Inverter 30 kw IP21 I(h) 61 A, I(l) 72 A                | 6.220,00    |      | 1                |
| 125750   | SVX050A1-4A1N1 | Inverter 37 kw IP21 I(h) 72 A, I(l) 87 A                | 7.056,00    |      | 1                |
| 125751   | SVX060A1-4A1N1 | Inverter 45 kw IP21 I(h) 87 A, I(l) 105 A               | 8.094,00    |      | 1                |
| 125699   | SVX075A1-4A1N1 | Inverter 55 kw IP21 I(h) 105 A, I(l) 140 A              | 10.601,00   |      | 1                |
| 125701   | SVX100A1-4A1N1 | Inverter 75 kw IP21 I(h) 140 A, I(l) 170 A              | 12.740,00   |      | 1                |
| 125702   | SVX125A1-4A1N1 | Inverter 90 kw IP21 I(h) 170 A, I(l) 205 A              | 14.937,00   |      | 1                |
| 125704   | SVX150A1-4A1N1 | Inverter 110 kw IP21 I(h) 205 A, I(l) 261 A             | 18.045,00   |      | 1                |
| 125752   | SVX200A1-4A1N1 | Inverter 132 kw IP21 I(h) 245 A, I(l) 300 A             | 21.168,00   |      | 1                |
| Inverter serie SVX 380 - 480 VAC IP21 con chopper on board |                |   |             |      |                  |
| 132656   | SVX040A1-4A1B1 | Inverter 30 kw IP21 I(h) 61 A, I(l) 72 A con chopper    | 7.085,00    |      | 1                |
| 138430   | SVX050A1-4A1B1 | Inverter 37 kw IP21 I(h) 72 A, I(l) 87 A con chopper    | 8.314,00    |      | 1                |
| 138431   | SVX060A1-4A1B1 | Inverter 45 kw IP21 I(h) 87 A, I(l) 105 A con chopper   | 9.516,00    |      | 1                |
| 132657   | SVX075A1-4A1B1 | Inverter 55 kw IP21 I(h) 105 A, I(l) 140 A con chopper  | 12.024,00   |      | 1                |
| 132658   | SVX100A1-4A1B1 | Inverter 75 kw IP21 I(h) 140 A, I(l) 170 A con chopper  | 14.088,00   |      | 1                |
| 135242   | SVX125A1-4A1B1 | Inverter 90 kw IP21 I(h) 170 A, I(l) 205 A con chopper  | 16.550,00   |      | 1                |
| 138432   | SVX150A1-4A1B1 | Inverter 110 kw IP21 I(h) 205 A, I(l) 261 A con chopper | 20.643,00   |      | 1                |
| 132900   | SVX200A1-4A1B1 | Inverter 132 kw IP21 I(h) 245 A, I(l) 300 A con chopper | 23.754,00   |      | 1                |
| Inverter serie SVX 380 - 480 VAC IP54                      |                |   |             |      |                  |
| 125677   | SVX001A2-4A1B1 | Inverter 0,75 kw IP54 I(h) 2,2 A, I(l) 3,3 A            | 1.375,00    |      | 1                |
| 125708   | SVXF15A2-4A1B1 | Inverter 1,1 kw IP54 I(h) 3,3 A, I(l) 4,3 A             | 1.418,00    |      | 1                |
| 125678   | SVX002A2-4A1B1 | Inverter 1,5 kw IP54 I(h) 4,3 A, I(l) 5,6 A             | 1.468,00    |      | 1                |
| 125680   | SVX003A2-4A1B1 | Inverter 2,2 kw IP54 I(h) 5,6 A, I(l) 7,6 A             | 1.547,00    |      | 1                |

| Codice  | Tipo           | Descrizione                                  | Prezzo<br>€ | Note | Conf.<br>[pezzi] |
|---|----------------|--|-------------|------|------------------|
| 125753  | SVX005A2-4A1B1 | Inverter 3,0 kw IP54 l(h) 76 A, l() 9,0 A    | 1.637,00    |      | 1                |
| 125683  | SVX006A2-4A1B1 | Inverter 4,0 kw IP54 l(h) 9,0 A, l() 12 A    | 1.806,00    |      | 1                |
| 125685  | SVX007A2-4A1B1 | Inverter 5,5 kw IP54 l(h) 12 A, l() 16 A     | 2.097,00    |      | 1                |
| 125687  | SVX010A2-4A1B1 | Inverter 7,5 kw IP54 l(h) 16 A, l() 23 A     | 2.479,00    |      | 1                |
| 125689  | SVX015A2-4A1B1 | Inverter 11 kw IP54 l(h) 23 A, l() 31 A      | 3.092,00    |      | 1                |
| 125754  | SVX020A2-4A1B1 | Inverter 15 kw IP54 l(h) 31 A, l() 38 A      | 4.027,00    |      | 1                |
| 125692  | SVX025A2-4A1B1 | Inverter 18,5 kw IP54 l(h) 38 A, l() 46 A    | 4.699,00    |      | 1                |
| 125694  | SVX030A2-4A1B1 | Inverter 22 kw IP54 l(h) 46 A, l() 61 A      | 5.419,00    |      | 1                |
| 125696  | SVX040A2-4A1N1 | Inverter 30 kw IP54 l(h) 61 A, l() 72 A      | 7.352,00    |      | 1                |
| 125697  | SVX050A2-4A1N1 | Inverter 37 kw IP54 l(h) 72 A, l() 87 A      | 7.750,00    |      | 1                |
| 125698  | SVX060A2-4A1N1 | Inverter 45 kw IP54 l(h) 87 A, l() 105 A     | 8.782,00    |      | 1                |
| 125700  | SVX075A2-4A1N1 | Inverter 55 kw IP54 l(h) 105 A, l() 140 A    | 11.814,00   |      | 1                |
| 125755  | SVX100A2-4A1N1 | Inverter 75 kw IP54 l(h) 140 A, l() 170 A    | 13.966,00   |      | 1                |
| 125703  | SVX125A2-4A1N1 | Inverter 90 kw IP54 l(h) 170 A, l() 205 A    | 16.162,00   |      | 1                |
| 125705  | SVX150A2-4A1N1 | Inverter 110 kw IP54 l(h) 205 A, l() 261 A   | 20.714,00   |      | 1                |
| 125706  | SVX200A2-4A1N1 | Inverter 132 kw IP54 l(h) 245 A, l() 300 A   | 23.817,00   |      | 1                |
| <b>Inverter serie SVX 525 - 690 VAC IP21</b>        |                |  |             |      |                  |
| 125756  | SVX002A1-5A4N1 | Inverter 2,2 kw IP21 l(h) 3,2 A, l() 4,5 A   | 2.310,00    |      | 1                |
| 125757  | SVX003A1-5A4N1 | Inverter 3 kw IP21 l(h) 4,5 A, l() 5,5 A     | 2.565,00    |      | 1                |
| 125758  | SVX004A1-5A4N1 | Inverter 4 kw IP21 l(h) 5,5 A, l() 7,5 A     | 2.796,00    |      | 1                |
| 125759  | SVX005A1-5A4N1 | Inverter 5,5 kw IP21 l(h) 7,5 A, l() 10 A    | 3.204,00    |      | 1                |
| 125760  | SVX007A1-5A4N1 | Inverter 7,5 kw IP21 l(h) 10 A, l() 13,5 A   | 3.984,00    |      | 1                |
| 125761  | SVX010A1-5A4N1 | Inverter 11 kw IP21 l(h) 13,5 A, l() 18 A    | 4.922,00    |      | 1                |
| 125762  | SVX015A1-5A4N1 | Inverter 15 kw IP21 l(h) 18 A, l() 22 A      | 5.864,00    |      | 1                |
| 125763  | SVX020A1-5A4N1 | Inverter 18,5 kw IP21 l(h) 22 A, l() 27 A    | 6.759,00    |      | 1                |
| 125764  | SVX025A1-5A4N1 | Inverter 22 kw IP21 l(h) 27 A, l() 34 A      | 7.792,00    |      | 1                |
| 125765  | SVX030A1-5A4N1 | Inverter 30 kw IP21 l(h) 34 A, l() 41 A      | 8.932,00    |      | 1                |
| 125766  | SVX040A1-5A4N1 | Inverter 37 kw IP21 l(h) 41 A, l() 52 A      | 9.752,00    |      | 1                |
| 125767  | SVX050A1-5A4N1 | Inverter 45 kw IP21 l(h) 52 A, l() 62 A      | 10.724,00   |      | 1                |
| 125768  | SVX060A1-5A4N1 | Inverter 55 kw IP21 l(h) 62 A, l() 80 A      | 13.917,00   |      | 1                |
| 125769  | SVX075A1-5A4N1 | Inverter 75 kw IP21 l(h) 80 A, l() 100 A     | 17.802,00   |      | 1                |
| 125770  | SVX100A1-5A4N1 | Inverter 90 kw IP21 l(h) 100 A, l() 125 A    | 19.557,00   |      | 1                |
| 125771  | SVX125A1-5A4N1 | Inverter 110 kw IP21 l(h) 125 A, l() 144 A   | 24.339,00   |      | 1                |
| 125772  | SVX150A1-5A4N1 | Inverter 132 kw IP21 l(h) 144 A, l() 170 A   | 26.070,00   |      | 1                |
| 125773  | SVX175A1-5A4N1 | Inverter 160 kw IP21 l(h) 170 A, l() 208 A   | 26.808,00   |      | 1                |
| <b>Inverter serie SVX 525 - 690 VAC IP54</b>        |                |  |             |      |                  |
| 125774  | SVX002A2-5A4N1 | Inverter 2,2 kw IP54 l(h) 3,2 A, l() 4,5 A   | 2.657,00    |      | 1                |
| 125775  | SVX003A2-5A4N1 | Inverter 3 kw IP54 l(h) 4,5 A, l() 5,5 A     | 2.904,00    |      | 1                |
| 125776  | SVX004A2-5A4N1 | Inverter 4 kw IP54 l(h) 5,5 A, l() 7,5 A     | 3.137,00    |      | 1                |
| 125777  | SVX005A2-5A4N1 | Inverter 5,5 kw IP54 l(h) 7,5 A, l() 10 A    | 3.551,00    |      | 1                |
| 125778  | SVX007A2-5A4N1 | Inverter 7,5 kw IP54 l(h) 10 A, l() 13,5 A   | 4.317,00    |      | 1                |
| 125779  | SVX010A2-5A4N1 | Inverter 11 kw IP54 l(h) 13,5 A, l() 18 A    | 5.260,00    |      | 1                |
| 125780  | SVX015A2-5A4N1 | Inverter 15 kw IP54 l(h) 18 A, l() 22 A      | 6.203,00    |      | 1                |
| 125781  | SVX020A2-5A4N1 | Inverter 18,5 kw IP54 l(h) 22 A, l() 27 A    | 7.099,00    |      | 1                |
| 125782  | SVX025A2-5A4N1 | Inverter 22 kw IP54 l(h) 27 A, l() 34 A      | 8.125,00    |      | 1                |
| 125783  | SVX030A2-5A4N1 | Inverter 30 kw IP54 l(h) 34 A, l() 41 A      | 9.648,00    |      | 1                |
| 125784  | SVX040A2-5A4N1 | Inverter 37 kw IP54 l(h) 41 A, l() 52 A      | 10.486,00   |      | 1                |
| 125785  | SVX050A2-5A4N1 | Inverter 45 kw IP54 l(h) 52 A, l() 62 A      | 12.033,00   |      | 1                |
| 125786  | SVX060A2-5A4N1 | Inverter 55 kw IP54 l(h) 62 A, l() 80 A      | 15.220,00   |      | 1                |
| 125787  | SVX075A2-5A4N1 | Inverter 75 kw IP54 l(h) 80 A, l() 100 A     | 19.091,00   |      | 1                |
| 125788  | SVX100A2-5A4N1 | Inverter 90 kw IP54 l(h) 100 A, l() 125 A    | 22.400,00   |      | 1                |
| 125789  | SVX125A2-5A4N1 | Inverter 110 kw IP54 l(h) 125 A, l() 144 A   | 27.156,00   |      | 1                |
| 125790  | SVX150A2-5A4N1 | Inverter 132 kw IP54 l(h) 144 A, l() 170 A   | 28.901,00   |      | 1                |
| 125791  | SVX175A2-5A4N1 | Inverter 160 kw IP54 l(h) 170 A, l() 208 A   | 29.658,00   |      | 1                |
| <b>SPX vettoriale anello aperto/chiuso</b>          |                |  |             |      |                  |
| <b>Inverter serie SPX 208 - 240 VAC 3-fase IP21</b> |                |  |             |      |                  |
| 125471  | SPXF07A1-2A1B1 | Inverter 0,55 kw IP21 l(h) 3,7 A, l() 4,8 A  | 1.968,00    |      | 1                |
| 125201  | SPX001A1-2A1B1 | Inverter 0,75 kw IP21 l(h) 4,8 A, l() 6,6 A  | 2.041,00    |      | 1                |
| 125475  | SPXF15A1-2A1B1 | Inverter 1,1 kw IP21 l(h) 6,6 A, l() 7,8 A   | 2.085,00    |      | 1                |
| 125209  | SPX002A1-2A1B1 | Inverter 1,5 kw IP21 l(h) 7,8 A, l() 11 A    | 2.170,00    |      | 1                |
| 125709  | SPX003A1-2A1B1 | Inverter 2,2 kw IP21 l(h) 11 A, l() 12,5 A   | 2.260,00    |      | 1                |
| 125230  | SPX004A1-2A1B1 | Inverter 3,0 kw IP21 l(h) 12,5 A, l() 17,5 A | 2.370,00    |      | 1                |
| 125238  | SPX005A1-2A1B1 | Inverter 4,0 kw IP21 l(h) 17,5 A, l() 25 A   | 2.637,00    |      | 1                |
| 125253  | SPX007A1-2A1B1 | Inverter 5,5 kw IP21 l(h) 25 A, l() 31 A     | 2.882,00    |      | 1                |
| 125264  | SPX010A1-2A1B1 | Inverter 7,5 kw IP21 l(h) 31 A, l() 48 A     | 3.309,00    |      | 1                |
| 125274  | SPX015A1-2A1B1 | Inverter 11 kw IP21 l(h) 48 A, l() 61 A      | 3.985,00    |      | 1                |
| 125284  | SPX020A1-2A1N1 | Inverter 15 kw IP21 l(h) 61 A, l() 75 A      | 5.176,00    |      | 1                |
| 125295  | SPX025A1-2A1N1 | Inverter 18,5 kw IP21 l(h) 75 A, l() 88 A    | 5.633,00    |      | 1                |
| 125306  | SPX030A1-2A1N1 | Inverter 22 kw IP21 l(h) 88 A, l() 114 A     | 6.528,00    |      | 1                |
| 125317  | SPX040A1-2A1N1 | Inverter 30 kw IP21 l(h) 105 A, l() 140 A    | 7.734,00    |      | 1                |
| 125329  | SPX050A1-2A1N1 | Inverter 37 kw IP21 l(h) 140 A, l() 170 A    | 8.559,00    |      | 1                |
| 125341  | SPX060A1-2A1N1 | Inverter 45 kw IP21 l(h) 170 A, l() 205 A    | 9.395,00    |      | 1                |
| 125352  | SPX075A1-2A1N1 | Inverter 55 kw IP21 l(h) 205 A, l() 261 A    | 12.053,00   |      | 1                |
| 125363  | SPX100A1-2A1N1 | Inverter 75 kw IP21 l(h) 245 A, l() 300 A    | 13.511,00   |      | 1                |
| <b>Inverter serie SPX 208 - 240 VAC 3-fase IP54</b> |                |  |             |      |                  |
| 125473  | SPXF07A2-2A1B1 | Inverter 0,55 kw IP54 l(h) 3,7 A, l() 4,8 A  | 2.152,00    |      | 1                |
| 125205  | SPX001A2-2A1B1 | Inverter 0,75 kw IP54 l(h) 4,8 A, l() 6,6 A  | 2.225,00    |      | 1                |
| 125478  | SPXF15A2-2A1B1 | Inverter 1,1 kw IP54 l(h) 6,6 A, l() 7,8 A   | 2.279,00    |      | 1                |
| 125214  | SPX002A2-2A1B1 | Inverter 1,5 kw IP54 l(h) 7,8 A, l() 11 A    | 2.355,00    |      | 1                |
| 125224  | SPX003A2-2A1B1 | Inverter 2,2 kw IP54 l(h) 11 A, l() 12,5 A   | 2.443,00    |      | 1                |
| 125234  | SPX004A2-2A1B1 | Inverter 3,0 kw IP54 l(h) 12,5 A, l() 17,5 A | 2.553,00    |      | 1                |
| 125243  | SPX005A2-2A1B1 | Inverter 4,0 kw IP54 l(h) 17,5 A, l() 25 A   | 2.822,00    |      | 1                |
| 125258  | SPX007A2-2A1B1 | Inverter 5,5 kw IP54 l(h) 25 A, l() 31 A     | 3.069,00    |      | 1                |
| 125269  | SPX010A2-2A1B1 | Inverter 7,5 kw IP54 l(h) 31 A, l() 48 A     | 3.652,00    |      | 1                |
| 125279  | SPX015A2-2A1B1 | Inverter 11 kw IP54 l(h) 48 A, l() 61 A      | 4.331,00    |      | 1                |
| 125289  | SPX020A2-2A1N1 | Inverter 15 kw IP54 l(h) 61 A, l() 75 A      | 5.918,00    |      | 1                |
| 125300  | SPX025A2-2A1N1 | Inverter 18,5 kw IP54 l(h) 75 A, l() 88 A    | 6.379,00    |      | 1                |
| 125311  | SPX030A2-2A1N1 | Inverter 22 kw IP54 l(h) 88 A, l() 114 A     | 7.268,00    |      | 1                |
| 125323  | SPX040A2-2A1N1 | Inverter 30 kw IP54 l(h) 105 A, l() 140 A    | 9.066,00    |      | 1                |
| 125335  | SPX050A2-2A1N1 | Inverter 37 kw IP54 l(h) 140 A, l() 170 A    | 9.893,00    |      | 1                |
| 125346  | SPX060A2-2A1N1 | Inverter 45 kw IP54 l(h) 170 A, l() 205 A    | 10.724,00   |      | 1                |
| 125358  | SPX075A2-2A1N1 | Inverter 55 kw IP54 l(h) 205 A, l() 261 A    | 14.931,00   |      | 1                |
| 125369  | SPX100A2-2A1N1 | Inverter 75 kw IP54 l(h) 245 A, l() 300 A    | 16.407,00   |      | 1                |
| <b>Inverter serie SPX 380 - 500 VAC IP21 - IP00</b> |                |  |             |      |                  |
| 125203  | SPX001A1-4A1B1 | Inverter 0,75 kw IP21 l(h) 2,2 A, l() 3,3 A  | 1.906,00    |      | 1                |
| 125675  | SPXF15A1-4A1B1 | Inverter 1,1 kw IP21 l(h) 3,3 A, l() 4,3 A   | 1.946,00    |      | 1                |
| 125657  | SPX002A1-4A1B1 | Inverter 1,5 kw IP21 l(h) 4,3 A, l() 5,6 A   | 2.002,00    |      | 1                |
| 125658  | SPX003A1-4A1B1 | Inverter 2,2 kw IP21 l(h) 5,6 A, l() 7,6 A   | 2.079,00    |      | 1                |
| 125659  | SPX005A1-4A1B1 | Inverter 3,0 kw IP21 l(h) 7,6 A, l() 9,0 A   | 2.166,00    |      | 1                |
| 125249  | SPX006A1-4A1B1 | Inverter 4,0 kw IP21 l(h) 9,0 A, l() 12 A    | 2.334,00    |      | 1                |
| 125660  | SPX007A1-4A1B1 | Inverter 5,5 kw IP21 l(h) 12 A, l() 16 A     | 2.552,00    |      | 1                |
| 125661  | SPX010A1-4A1B1 | Inverter 7,5 kw IP21 l(h) 16 A, l() 23 A     | 2.936,00    |      | 1                |
| 125663  | SPX015A1-4A1B1 | Inverter 11 kw IP21 l(h) 23 A, l() 31 A      | 3.550,00    |      | 1                |

| Codice                                       | Tipo           | Descrizione   | Prezzo<br>€ | Note | Conf.<br>[pezzi] |
|--|----------------|---|-------------|------|------------------|
| 125665                                       | SPX020A1-4A1B1 | Inverter 15 kw IP21 l(h) 31 A, l() 38 A                                     | 4.355,00    |      | 1                |
| 125666                                       | SPX025A1-4A1B1 | Inverter 18,5 kw IP21 l(h) 38 A, l() 46 A                                   | 5.022,00    |      | 1                |
| 125667                                       | SPX030A1-4A1B1 | Inverter 22 kw IP21 l(h) 46 A, l() 61 A                                     | 5.761,00    |      | 1                |
| 125319                                       | SPX040A1-4A1N1 | Inverter 30 kw IP21 l(h) 61 A, l() 72 A                                     | 6.620,00    |      | 1                |
| 125331                                       | SPX050A1-4A1N1 | Inverter 37 kw IP21 l(h) 72 A, l() 87 A                                     | 7.419,00    |      | 1                |
| 125668                                       | SPX060A1-4A1N1 | Inverter 45 kw IP21 l(h) 87 A, l() 105 A                                    | 8.401,00    |      | 1                |
| 125354                                       | SPX075A1-4A1N1 | Inverter 55 kw IP21 l(h) 105 A, l() 140 A                                   | 11.196,00   |      | 1                |
| 125365                                       | SPX100A1-4A1N1 | Inverter 75 kw IP21 l(h) 140 A, l() 170 A                                   | 13.208,00   |      | 1                |
| 125669                                       | SPX125A1-4A1N1 | Inverter 90 kw IP21 l(h) 170 A, l() 205 A                                   | 15.302,00   |      | 1                |
| 125381                                       | SPX150A1-4A1N1 | Inverter 110 kw IP21 l(h) 205 A, l() 261 A                                  | 18.260,00   |      | 1                |
| 125670                                       | SPX200A1-4A1N1 | Inverter 132 kw IP21 l(h) 245 A, l() 300 A                                  | 21.234,00   |      | 1                |
| 125402                                       | SPX250A0-4A2N1 | Inverter 160 kW IP00 l(h) 300A, l() 385 + induttanza linea                  | 24.143,00   |      | 1                |
| 125412                                       | SPX300A0-4A2N1 | Inverter 200 kW IP00 l(h) 385 A, l() 460 A + induttanza linea               | 30.450,00   |      | 1                |
| 125711                                       | SPX350A0-4A2N1 | Inverter 250 kW IP00 l(h) 460 A, l() 520 A + induttanza linea               | 34.114,00   |      | 1                |
| 125428                                       | SPX400A0-4A2N1 | Inverter 280 kW IP00 l(h) 520 A, l() 590 A + induttanza linea               | 54.294,00   |      | 1                |
| 125440                                       | SPX500A0-4A2N1 | Inverter 315 kW IP00 l(h) 590 A, l() 650 A + induttanza linea               | 67.786,00   |      | 1                |
| 125674                                       | SPX550A0-4A2N1 | Inverter 355 kW IP00 l(h) 650 A, l() 730 A + induttanza linea               | 74.456,00   |      | 1                |
| 125453                                       | SPX600A0-4A2N1 | Inverter 400 kW IP00 l(h) 730 A, l() 820 A + induttanza linea               | 83.553,00   |      | 1                |
| 125457                                       | SPX650A0-4A2N1 | Inverter 450 kW IP00 l(h) 820 A, l() 920 A + induttanza linea               | 89.013,00   |      | 1                |
| 125459                                       | SPX700A0-4A2N1 | Inverter 500 kW IP00 l(h) 920 A, l() 1030 A + induttanza linea              | 94.924,00   |      | 1                |
| 125463                                       | SPX800A0-4A2N1 | Inverter 560 kW IP00 l(h) 1030 A, l() 1150 A + induttanza linea             | 117.665,00  |      | 1                |
| 125467                                       | SPX900A0-4A2N1 | Inverter 630 kW IP00 l(h) 1150 A, l() 1300 A + induttanza linea             | 135.555,00  |      | 1                |
| 125482                                       | SPXH10A0-4A2N1 | Inverter 710 kW IP00 l(h) 1300 A, l() 1450 A + induttanza linea             | 153.293,00  |      | 1                |
| 125486                                       | SPXH12A0-4A2N1 | Inverter 900 kW IP00 l(h) 1600 A, l() 1770 A + induttanza linea             | 191.345,00  |      | 1                |
| 125492                                       | SPXH16A0-4A2N1 | Inverter 1100 kW IP00 l(h) 1940 A, l() 2150 A + induttanza linea            | 236.221,00  |      | 1                |
| Inverter serie SPX 380 - 500 VAC IP54        |                |   |             |      |                  |
| 125207                                       | SPX001A2-4A1B1 | Inverter 0,75 kw IP54 l(h) 2,2 A, l() 3,3 A                                 | 2.068,00    |      | 1                |
| 125480                                       | SPXF15A2-4A1B1 | Inverter 1,1 kw IP54 l(h) 3,3 A, l() 4,3 A                                  | 2.113,00    |      | 1                |
| 125216                                       | SPX002A2-4A1B1 | Inverter 1,5 kw IP54 l(h) 4,3 A, l() 5,6 A                                  | 2.161,00    |      | 1                |
| 125226                                       | SPX003A2-4A1B1 | Inverter 2,2 kw IP54 l(h) 5,6 A, l() 7,6 A                                  | 2.241,00    |      | 1                |
| 125245                                       | SPX005A2-4A1B1 | Inverter 3,0 kw IP54 l(h) 7,6 A, l() 9,0 A                                  | 2.324,00    |      | 1                |
| 125251                                       | SPX006A2-4A1B1 | Inverter 4,0 kw IP54 l(h) 9,0 A, l() 12 A                                   | 2.435,00    |      | 1                |
| 125260                                       | SPX007A2-4A1B1 | Inverter 5,5 kw IP54 l(h) 12 A, l() 16 A                                    | 2.717,00    |      | 1                |
| 125662                                       | SPX010A2-4A1B1 | Inverter 7,5 kw IP54 l(h) 16 A, l() 23 A                                    | 3.103,00    |      | 1                |
| 125664                                       | SPX015A2-4A1B1 | Inverter 11 kw IP54 l(h) 23 A, l() 31 A                                     | 3.718,00    |      | 1                |
| 125291                                       | SPX020A2-4A1B1 | Inverter 15 kw IP54 l(h) 31 A, l() 38 A                                     | 4.659,00    |      | 1                |
| 125302                                       | SPX025A2-4A1B1 | Inverter 18,5 kw IP54 l(h) 38 A, l() 46 A                                   | 5.325,00    |      | 1                |
| 125313                                       | SPX030A2-4A1B1 | Inverter 22 kw IP54 l(h) 46 A, l() 61 A                                     | 6.069,00    |      | 1                |
| 125325                                       | SPX040A2-4A1N1 | Inverter 30 kw IP54 l(h) 61 A, l() 72 A                                     | 7.282,00    |      | 1                |
| 125337                                       | SPX050A2-4A1N1 | Inverter 37 kw IP54 l(h) 72 A, l() 87 A                                     | 8.069,00    |      | 1                |
| 125348                                       | SPX060A2-4A1N1 | Inverter 45 kw IP54 l(h) 87 A, l() 105 A                                    | 9.069,00    |      | 1                |
| 125359                                       | SPX075A2-4A1N1 | Inverter 55 kw IP54 l(h) 105 A, l() 140 A                                   | 12.345,00   |      | 1                |
| 125370                                       | SPX100A2-4A1N1 | Inverter 75 kw IP54 l(h) 140 A, l() 170 A                                   | 14.393,00   |      | 1                |
| 125377                                       | SPX125A2-4A1N1 | Inverter 90 kw IP54 l(h) 170 A, l() 205 A                                   | 16.468,00   |      | 1                |
| 125385                                       | SPX150A2-4A1N1 | Inverter 110 kw IP54 l(h) 205 A, l() 261 A                                  | 20.791,00   |      | 1                |
| 125398                                       | SPX200A2-4A1N1 | Inverter 132 kw IP54 l(h) 245 A, l() 300 A                                  | 23.762,00   |      | 1                |
| Inverter serie SPX 525 - 690 VAC IP21        |                |   |             |      |                  |
| 125212                                       | SPX002A1-5A4N1 | Inverter 2,2 kw IP21 l(h) 3,2A, l() 4,5A                                    | 3.111,00    |      | 1                |
| 125222                                       | SPX003A1-5A4N1 | Inverter 3 kw IP21 l(h) 4,5A, l() 5,5A                                      | 3.358,00    |      | 1                |
| 125232                                       | SPX004A1-5A4N1 | Inverter 4 kw IP21 l(h) 5,5 A, l() 7,5 A                                    | 3.581,00    |      | 1                |
| 125241                                       | SPX005A1-5A4N1 | Inverter 5,5 kw IP21 l(h) 7,5 A, l() 10 A                                   | 3.998,00    |      | 1                |
| 125256                                       | SPX007A1-5A4N1 | Inverter 7,5 kw IP21 l(h) 10 A, l() 13,5 A                                  | 4.777,00    |      | 1                |
| 125267                                       | SPX010A1-5A4N1 | Inverter 11 kw IP21 l(h) 13,5 A, l() 18 A                                   | 5.710,00    |      | 1                |
| 125277                                       | SPX015A1-5A4N1 | Inverter 15 kw IP21 l(h) 18 A, l() 22 A                                     | 6.650,00    |      | 1                |
| 125287                                       | SPX020A1-5A4N1 | Inverter 18,5 kw IP21 l(h) 22 A, l() 27 A                                   | 7.561,00    |      | 1                |
| 125298                                       | SPX025A1-5A4N1 | Inverter 22 kw IP21 l(h) 27 A, l() 34 A                                     | 8.594,00    |      | 1                |
| 125309                                       | SPX030A1-5A4N1 | Inverter 30 kw IP21 l(h) 34 A, l() 41 A                                     | 9.721,00    |      | 1                |
| 125321                                       | SPX040A1-5A4N1 | Inverter 37 kw IP21 l(h) 41 A, l() 52 A                                     | 10.567,00   |      | 1                |
| 125333                                       | SPX050A1-5A4N1 | Inverter 45 kw IP21 l(h) 52 A, l() 62 A                                     | 11.966,00   |      | 1                |
| 125344                                       | SPX060A1-5A4N1 | Inverter 55 kw IP21 l(h) 62 A, l() 80 A                                     | 15.181,00   |      | 1                |
| 125356                                       | SPX075A1-5A4N1 | Inverter 75 kw IP21 l(h) 80 A, l() 100 A                                    | 19.045,00   |      | 1                |
| 125367                                       | SPX100A1-5A4N1 | Inverter 90 kw IP21 l(h) 100 A, l() 125 A                                   | 20.775,00   |      | 1                |
| 125375                                       | SPX125A1-5A4N1 | Inverter 110 kw IP21 l(h) 125 A, l() 144 A                                  | 25.557,00   |      | 1                |
| 125383                                       | SPX150A1-5A4N1 | Inverter 132 kw IP21 l(h) 144 A, l() 170 A                                  | 27.288,00   |      | 1                |
| 125389                                       | SPX175A1-5A4N1 | Inverter 160 kw IP21 l(h) 170 A, l() 208 A                                  | 28.091,00   |      | 1                |
| Inverter serie SPX 525 - 690 VAC IP54        |                |   |             |      |                  |
| 125218                                       | SPX002A2-5A4N1 | Inverter 2,2 kw IP54 l(h) 3,2A, l() 4,5A                                    | 3.458,00    |      | 1                |
| 125228                                       | SPX003A2-5A4N1 | Inverter 3 kw IP54 l(h) 4,5A, l() 5,5A                                      | 3.700,00    |      | 1                |
| 125236                                       | SPX004A2-5A4N1 | Inverter 4 kw IP54 l(h) 5,5 A, l() 7,5 A                                    | 3.932,00    |      | 1                |
| 125247                                       | SPX005A2-5A4N1 | Inverter 5,5 kw IP54 l(h) 7,5 A, l() 10 A                                   | 4.341,00    |      | 1                |
| 125262                                       | SPX007A2-5A4N1 | Inverter 7,5 kw IP54 l(h) 10 A, l() 13,5 A                                  | 5.118,00    |      | 1                |
| 125272                                       | SPX010A2-5A4N1 | Inverter 11 kw IP54 l(h) 13,5 A, l() 18 A                                   | 6.056,00    |      | 1                |
| 125282                                       | SPX015A2-5A4N1 | Inverter 15 kw IP54 l(h) 18 A, l() 22 A                                     | 6.992,00    |      | 1                |
| 125293                                       | SPX020A2-5A4N1 | Inverter 18,5 kw IP54 l(h) 22 A, l() 27 A                                   | 7.900,00    |      | 1                |
| 125304                                       | SPX025A2-5A4N1 | Inverter 22 kw IP54 l(h) 27 A, l() 34 A                                     | 8.926,00    |      | 1                |
| 125315                                       | SPX030A2-5A4N1 | Inverter 30 kw IP54 l(h) 34 A, l() 41 A                                     | 10.452,00   |      | 1                |
| 125327                                       | SPX040A2-5A4N1 | Inverter 37 kw IP54 l(h) 41 A, l() 52 A                                     | 11.288,00   |      | 1                |
| 125339                                       | SPX050A2-5A4N1 | Inverter 45 kw IP54 l(h) 52 A, l() 62 A                                     | 13.251,00   |      | 1                |
| 125350                                       | SPX060A2-5A4N1 | Inverter 55 kw IP54 l(h) 62 A, l() 80 A                                     | 16.467,00   |      | 1                |
| 125361                                       | SPX075A2-5A4N1 | Inverter 75 kw IP54 l(h) 80 A, l() 100 A                                    | 20.334,00   |      | 1                |
| 125372                                       | SPX100A2-5A4N1 | Inverter 90 kw IP54 l(h) 100 A, l() 125 A                                   | 23.644,00   |      | 1                |
| 125379                                       | SPX125A2-5A4N1 | Inverter 110 kw IP54 l(h) 125 A, l() 144 A                                  | 28.403,00   |      | 1                |
| 125387                                       | SPX150A2-5A4N1 | Inverter 132 kw IP54 l(h) 144 A, l() 170 A                                  | 30.147,00   |      | 1                |
| 125391                                       | SPX175A2-5A4N1 | Inverter 160 kw IP54 l(h) 170 A, l() 208 A                                  | 30.912,00   |      | 1                |
| Accessori per inverter serie SLX - SVX - SPX |                |   |             |      |                  |
| Schede Standard I/O                          |                |   |             |      |                  |
| 125055                                       | OPTA9          | 6DI,1DO,2AI(mA/V),1AO(mA/V),+10Vref,+24V/EXT+24V (SVX,SPX)                  | 263,80      |      | 1                |
| 125049                                       | OPTA2          | 2RO(NO/NC) (SVX,SPX)  | 100,90      |      | 1                |
| Schede Opzionali I/O                         |                |   |             |      |                  |
| 125050                                       | OPTA3          | 1RO(NO/NC),1RO(ONC), 1 Thermistor (SPX)                                     | 139,10      |      | 1                |
| 125051                                       | OPTA4          | DI(Encoder RS422), Low Volt Out +5V/+15V/+24V (SPX)                         | 314,40      |      | 1                |
| 125052                                       | OPTA5          | DI(Encoder 10...24V), High Volt Out +15V/+24V (SPX)                         | 200,20      |      | 1                |
| 125053                                       | OPTA7          | Doppio encoder (Ampio Range), 6DI, 2xDO (SPX)                               | 933,50      |      | 1                |
| 125054                                       | OPTA8          | Come OPTA9, ma I/O analogici e +10Vref separato galv. (SPX)                 | 360,50      |      | 1                |
| 125056                                       | OPTAA          | 3DI,1RO(NO/NC),1DO (SLX)  | 100,90      |      | 1                |
| 125057                                       | OPTAE          | Scheda Encoder (Ampio Range), 3DI(Encoder 10...24V),Out +15V/+24V,2DO (SPX) | 785,80      |      | 1                |
| 139789                                       | OPTAF          | Scheda ingresso Stop emergenza cat. 3 (SPX)                                 | 327,90      |      | 1                |
| 125058                                       | OPTAI          | Espansione I/O, 3DI, 1RO (NO), Thermistor (SLX)                             | 224,20      |      | 1                |
| Schede Espansione I/O                        |                |   |             |      |                  |
| 125059                                       | OPTB1          | 6DI (SVX,SPX)   | 211,60      |      | 1                |
| 125060                                       | OPTB2          | 1RO(NO/NC),1RO(ONC),1 Thermistor (SLX,SVX,SPX)                              | 240,80      |      | 1                |
| 125061                                       | OPTB4          | 1AI(mA, isolato),2AO(mA, isolato),+24V/EXT+24V (SLX,SVX,SPX)                | 368,90      |      | 1                |

| Codice   | Tipo          | Descrizione  | Prezzo<br>€ | Note | Conf.<br>[pezzi] |
|--|---------------|--|-------------|------|------------------|
| 125062   | OPTB5         | 3ROI(NO) (SLX,SVX,SPX)   | 235,80      |      | 1                |
| 125063   | OPTB8         | 3Pt100,+24V/EXT+24V (SVX,SPX)                                    | 639,50      |      | 1                |
| 125064   | OPTB9         | 1ROI(NO), 5 DI of 41..240VAC input (SVX,SPX)                     | 331,20      |      | 1                |
| 125065   | OPTBB         | SPI, encoder assoluto (SPX)                                      | 424,60      |      | 1                |
| <b>Schede Bus Comunicazione</b>                                |               |  |             |      |                  |
| 125067   | OPTC2         | RS485 (Modbus/N2) (SLX,SVX,SPX)                                  | 270,30      |      | 1                |
| 125068   | OPTC3         | Profibus DP (SLX,SVX,SPX)  | 414,20      |      | 1                |
| 125069   | OPTC4         | LonWorks (SLX,SVX,SPX)   | 648,00      |      | 1                |
| 125070   | OPTC5         | Profibus DP (connettore D9) (SLX,SVX,SPX)                        | 506,00      |      | 1                |
| 125710   | OPTC6         | CANopen (slave) (SLX,SVX,SPX)                                    | 506,00      |      | 1                |
| 125071   | OPTC7         | DeviceNet (SLX,SVX,SPX)  | 506,00      |      | 1                |
| 125072   | OPTC8         | RS485 (connettore D9, Modbus/RS485) (SLX,SVX,SPX)                | 355,10      |      | 1                |
| 125075   | OPTC1         | MODBUS / TCP (SLX,SVX,SPX)                                       | 654,60      |      | 1                |
| 125076   | OPTCJ         | BACnet (RS-485) (SLX,SVX,SPX)                                    | 250,00      |      | 1                |
| <b>Adattatori per schede</b>                                   |               |  |             |      |                  |
| 125077   | OPTD1         | Adattatore System Bus (2xcavi fibra ottica) (SPX)                | 418,60      |      | 1                |
| 125078   | OPTD2         | System Bus (1xcavo fibra ottica & CAN-bus (isolato galv.)) (SPX) | 354,10      |      | 1                |
| 125079   | OPTD3         | Adattatore RS232 (non isolato galv.) (SVX,SPX)                   | 217,40      |      | 1                |
| <b>Pannelli ed adattatori</b>                                  |               |  |             |      |                  |
| 137254   | KEYPAD-STD    | Tastierino programmazione alfanumerico (SVX,SPX)                 | 185,40      |      | 1                |
| 137253   | KEYPAD-LCD    | Tastierino programmazione LCD (SLX)                              | 103,80      |      | 1                |
| 126868   | OPTRMT-KIT    | KIT remotazione display, cavo 2 mt (SVX, SPX)                    | 159,40      |      | 1                |
| 135266   | OPTPAN-RS     | Adattatore seriale per comunicazione PC-Inverter (SLX)           | 184,10      |      | 1                |
| 129001   | SVDRIIVECABLE | Cavo comunicazione PC-Inverter (SVX-SPX)                         | 69,90       |      | 1                |
| 134180   | OPTDRA-02L    | KIT remotazione display, cavo 2 mt (SLX)                         | 210,90      |      | 1                |
| <b>Flange per montaggio inverter attraverso piastra quadro</b> |               |  |             |      |                  |
| 139777   | OPTTHR4       | Flangia montaggio IP21 taglia FR4 (SLX, SVX, SPX)                | 190,90      |      | 1                |
| 139778   | OPTTHR5       | Flangia montaggio IP21 taglia FR5 (SLX, SVX, SPX)                | 190,90      |      | 1                |
| 139779   | OPTTHR6       | Flangia montaggio IP21 taglia FR6 (SLX, SVX, SPX)                | 190,90      |      | 1                |
| 139780   | OPTTHR7       | Flangia montaggio IP21 taglia FR7 (SLX, SVX, SPX)                | 190,90      |      | 1                |
| 139781   | OPTTHR8       | Flangia montaggio IP21 taglia FR8 (SLX, SVX, SPX)                | 190,90      |      | 1                |
| 139782   | OPTTHR9       | Flangia montaggio IP21 taglia FR9 (SLX, SVX, SPX)                | 233,20      |      | 1                |
| <b>Chopper frenatura esterno</b>                               |               |  |             |      |                  |
| 85035  | DE4-BU4-1     | Chopper frenatura senza resistenza                               | 490,80      |      | 1                |
| <b>Opzione IP54 kit</b>  |               |  |             |      |                  |
| 129020   | OPTN12FR4     | IP54 kit FR4,MF4 (SLX, SVX, SPX)                                 | 334,90      |      | 1                |
| 139775   | OPTN12FR5     | IP54 kit FR5,MF5 (SLX, SVX, SPX)                                 | 413,40      |      | 1                |
| 139776   | OPTN12FR6     | IP54 kit FR6,MF6 (SLX, SVX, SPX)                                 | 619,90      |      | 1                |
| <b>Resistenze frenatura 230 Vac</b>                            |               |  |             |      |                  |
| 124825   | BRR-0025-LD-2 | 30 ohm, 100W, ciclo leggero, FR4-FR5                             | 175,00      |      | 1                |
| 124826   | BRR-0031-LD-2 | 20 ohm, 160 W, ciclo leggero, FR5                                | 190,90      |      | 1                |
| 124838   | BRR-0061-LD-2 | 10 ohm, 310 W, ciclo leggero, FR6                                | 217,50      |      | 1                |
| 124845   | BRR-0114-LD-2 | 3,3 ohm, 950 W, ciclo leggero, FR7                               | 429,30      |      | 1                |
| 124847   | BRR-0205-LD-2 | 1,4 ohm, 2240 W, ciclo leggero, FR8-FR9                          | 2.190,00    |      | 1                |
| 124824   | BRR-0025-HD-2 | 30 ohm, 270W, ciclo pesante, FR4-FR5                             | 683,40      |      | 1                |
| 124826   | BRR-0031-HD-2 | 20 ohm, 410 W, ciclo pesante, FR5                                | 789,30      |      | 1                |
| 124836   | BRR-0061-HD-2 | 10 ohm, 810 W, ciclo pesante, FR6                                | 995,90      |      | 1                |
| 124844   | BRR-0114-HD-2 | 3,3 ohm, 2470 W, ciclo pesante, FR7                              | 1.909,00    |      | 1                |
| 124846   | BRR-0205-HD-2 | 1,4 ohm, 5810 W, ciclo pesante, FR8-FR9                          | 3.286,00    |      | 1                |
| <b>Resistenze frenatura 400 Vac</b>                            |               |  |             |      |                  |
| 124823   | BRR-0022-LD-5 | 63 ohm, 240 W, ciclo leggero, FR4-FR5                            | 143,30      |      | 1                |
| 124829   | BRR-0031-LD-5 | 42 ohm, 350 W, ciclo leggero, FR5                                | 190,90      |      | 1                |
| 124833   | BRR-0045-LD-5 | 21 ohm, 710 W, ciclo leggero, FR6                                | 381,60      |      | 1                |
| 124839   | BRR-0061-LD-5 | 14 ohm, 1060 W, ciclo leggero, FR6                               | 477,00      |      | 1                |
| 124843   | BRR-0105-LD-5 | 6,5 ohm, 2280 W, ciclo leggero, FR7                              | 2.079,00    |      | 1                |
| 124851   | BRR-0300-LD-5 | 3,3 ohm, 4560 W, ciclo leggero, FR8                              | 3.418,00    |      | 1                |
| 124855   | BRR-0520-LD-5 | 1,4 ohm, 10600 W, ciclo leggero, FR10                            | 6.559,00    |      | 1                |
| 124859   | BRR-0730-LD-5 | 0,9 ohm, 16500 W, ciclo leggero, FR11                            | 10.727,00   |      | 1                |
| 124822   | BRR-0022-HD-5 | 63 ohm, 610 W, ciclo pesante, FR4-FR5                            | 683,40      |      | 1                |
| 124827   | BRR-0031-HD-5 | 42 ohm, 910 W, ciclo pesante, FR5                                | 789,30      |      | 1                |
| 124832   | BRR-0045-HD-5 | 21 ohm, 1830 W, ciclo pesante, FR6                               | 1.576,00    |      | 1                |
| 124837   | BRR-0061-HD-5 | 14 ohm, 2740 W, ciclo pesante, FR6                               | 1.825,00    |      | 1                |
| 124842   | BRR-0105-HD-5 | 6,5 ohm, 5900 W, ciclo pesante, FR7                              | 4.102,00    |      | 1                |
| 124850   | BRR-0300-HD-5 | 3,3 ohm, 11800 W, ciclo pesante, FR8                             | 6.163,00    |      | 1                |
| 124854   | BRR-0520-HD-5 | 1,4 ohm, 27400 W, ciclo pesante, FR10                            | 16.494,00   |      | 1                |
| 124858   | BRR-0730-HD-5 | 0,9 ohm, 43000 W, ciclo pesante, FR11                            | 23.788,00   |      | 1                |

## Note

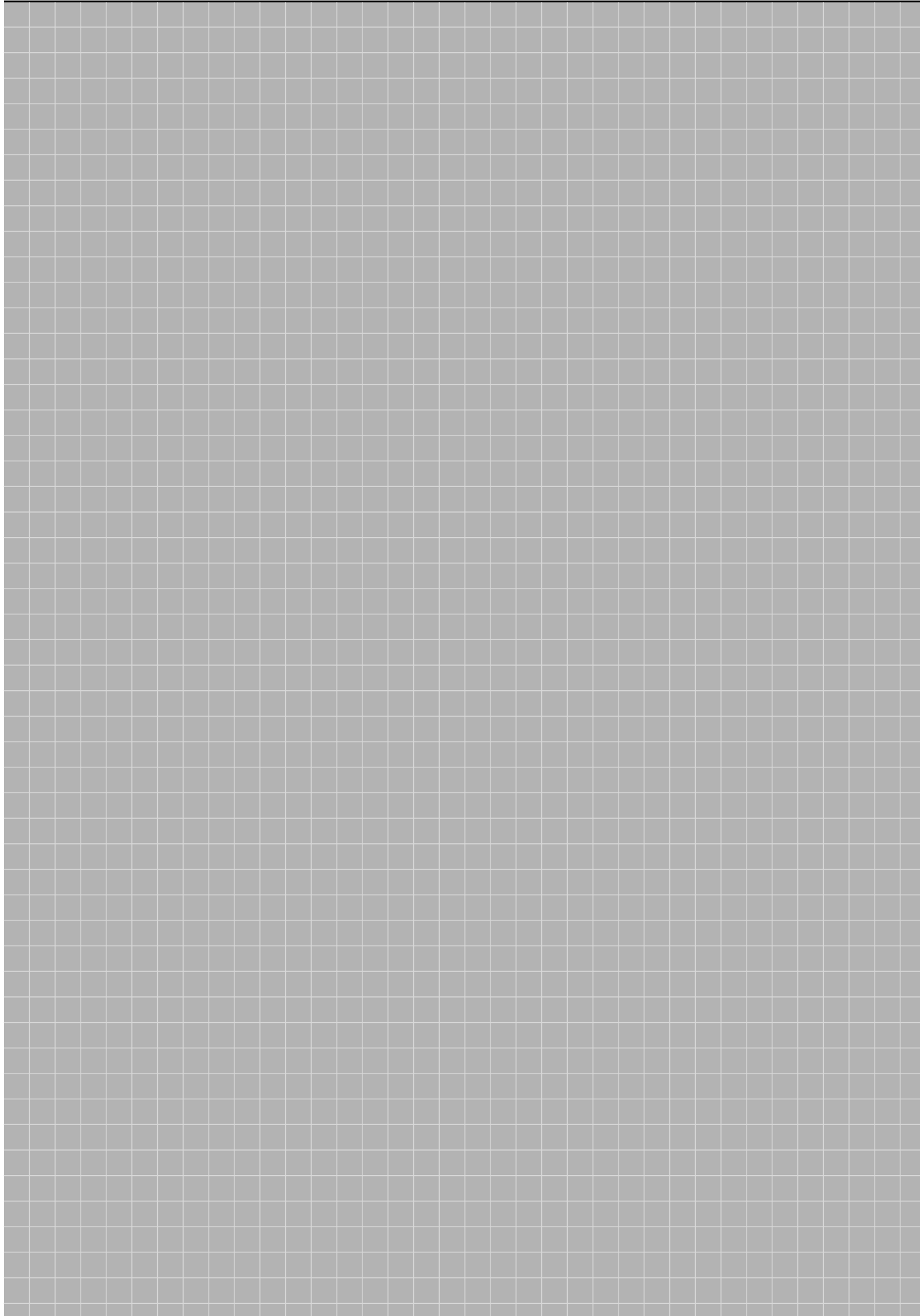



# LISTINO ALFANUMERICO

| Tipo             | Codice | Prezzo<br>€ | Note | Conf.<br>[pezzi] | Tipo           | Codice  | Prezzo<br>€ | Note | Conf.<br>[pezzi] |
|------------------|--------|-------------|------|------------------|----------------|---------|-------------|------|------------------|
| <b>+</b> ...     |        |             |      |                  | 13107ASQD07    | 135629  | 173,02      |      | 1                |
| +DZA16PI(*)      | 930200 | 21,72       |      | 1                | 13107RS6513    | 135630  | 254,46      |      | 1                |
| +DZA16SI(*)      | 200406 | 21,72       |      | 1                | 13107RS6517    | 135631  | 177,76      |      | 1                |
| +NZM-XMC-1AO     | 135525 | 528,97      |      | 1                | 13107RSQD03    | 135632  | 257,44      |      | 1                |
| +NZM-XMC-2DO-R   | 135526 | 349,12      |      | 1                | 13108A6513     | 135634  | 195,60      |      | 1                |
| +NZM-XMC-4DI-4DO | 135528 | 528,97      |      | 1                | 13108A6517     | 135635  | 208,98      |      | 1                |
| +NZM-XMC-4DO-R   | 135527 | 487,64      |      | 1                | 13108AQD03     | 135636  | 252,98      |      | 1                |
| +NZM4-4-XAVE     | 266718 | 887,83      |      | 1                | 13108AQD07     | 135637  | 188,77      |      | 1                |
| +NZM4-4-XT       | 266722 | 544,40      |      | 1                | 13108R6513     | 135638  | 268,14      |      | 1                |
| +NZM4-XAVE       | 266717 | 659,41      |      | 1                | 13108R6517     | 135639  | 233,36      |      | 1                |
| +NZM4-XT         | 266721 | 514,97      |      | 1                | 13108RQD03     | 135640  | 271,40      |      | 1                |
| +ZA16PI(*)       | 931897 | 7,21        |      | 1                | 13108RQD07     | 135641  | 234,55      |      | 1                |
| +ZA16SI(*)       | 931895 | 7,21        |      | 1                | 13DILE         | 2397    | 14,86       |      | 5                |
| <b>0</b> ...     |        |             |      |                  | 13DILE-C       | 230259  | 14,86       |      | 5                |
| 02DILE           | 10240  | 8,64        |      | 5                | 14100A6513     | 135642  | 234,55      |      | 1                |
| 02DILEM          | 10064  | 8,31        |      | 5                | 14100A6517     | 135643  | 191,74      |      | 1                |
| 02SQ25           | 38074  | 0,93        |      | 20               | 14100AQD03     | 135644  | 251,19      |      | 1                |
| 04DILE           | 10256  | 14,86       |      | 5                | 14100AQD07     | 135645  | 212,54      |      | 1                |
| 04DILE-C         | 230258 | 14,86       |      | 5                | 14101A6513     | 135646  | 241,38      |      | 1                |
| <b>1</b> ...     |        |             |      |                  | 14101A6517     | 135647  | 170,93      |      | 1                |
| 11100A6513       | 135554 | 207,80      |      | 1                | 14101AQD03     | 135648  | 276,16      |      | 1                |
| 11100A6517       | 135555 | 153,09      |      | 1                | 14101AQD07     | 135649  | 222,36      |      | 1                |
| 11100AQD03       | 135556 | 160,82      |      | 1                | 14101R6513     | 135650  | 295,79      |      | 1                |
| 11100AQD07       | 135557 | 171,17      |      | 1                | 14101R6517     | 135651  | 292,22      |      | 1                |
| 11100R6513       | 135558 | 187,87      |      | 1                | 14101RQD03     | 135652  | 271,10      |      | 1                |
| 11100R6517       | 135559 | 162,31      |      | 1                | 14101RQD07     | 135653  | 224,44      |      | 1                |
| 11100RQD03       | 135560 | 155,17      |      | 1                | 14102A6513     | 135654  | 219,68      |      | 1                |
| 11100RQD07       | 135561 | 153,09      |      | 1                | 14102A6517     | 135655  | 165,58      |      | 1                |
| 11102A6513       | 135562 | 202,45      |      | 1                | 14102AQD03     | 135656  | 233,64      |      | 1                |
| 11102A6517       | 135563 | 155,47      |      | 1                | 14102AQD07     | 135657  | 186,39      |      | 1                |
| 11102AQD03       | 135564 | 161,41      |      | 1                | 14102R6513     | 135658  | 296,67      |      | 1                |
| 11102AQD07       | 135565 | 177,76      |      | 1                | 14102R6517     | 135659  | 200,66      |      | 1                |
| 11DDILE          | 49824  | 20,56       |      | 5                | 14102RQD03     | 135660  | 296,67      |      | 1                |
| 11DILE           | 10224  | 8,64        |      | 5                | 14102RQD07     | 135661  | 292,80      |      | 1                |
| 11DILE-C         | 230257 | 8,64        |      | 5                | 191TQ25        | 90866   | 1,79        |      | 20               |
| 11DILEM          | 10080  | 8,31        |      | 5                | 19TQ25         | 54508   | 1,79        |      | 20               |
| 11DILEM-C        | 230255 | 8,31        |      | 5                | <b>2</b> ...   |         |             |      |                  |
| 12100A6513       | 135566 | 278,84      |      | 1                | 20.189.20-200  | 232088  | 55,70       |      | 1                |
| 12100A6517       | 135567 | 223,24      |      | 1                | 20.282.20-125  | 232087  | 43,90       |      | 1                |
| 12100AQD03       | 135568 | 282,71      |      | 1                | 20.282.20-40   | 232085  | 36,60       |      | 1                |
| 12100AQD07       | 135569 | 228,29      |      | 1                | 20.282.20-80   | 232086  | 36,60       |      | 1                |
| 12100R6513       | 135570 | 282,10      |      | 1                | 20.610.32-350  | 221161  | 136,40      |      | 1                |
| 12100R6517       | 135571 | 210,76      |      | 1                | 20.610.32-450  | 221162  | 154,50      |      | 1                |
| 12100RQD03       | 135572 | 295,79      |      | 1                | 20.610.32-500  | 221163  | 166,40      |      | 1                |
| 12100RQD07       | 135573 | 247,63      |      | 1                | 20.610.32-630  | 221164  | 166,40      |      | 1                |
| 12102A6513       | 135574 | 274,97      |      | 1                | 20.630.32-1250 | 221166  | 278,60      |      | 1                |
| 12102A6517       | 135575 | 226,23      |      | 1                | 20.630.32-900  | 221165  | 263,40      |      | 1                |
| 12102AQD03       | 135576 | 278,24      |      | 1                | 20DILE         | 10208   | 8,64        |      | 5                |
| 12102AQD07       | 135577 | 224,44      |      | 1                | 20TQ25         | 54507   | 1,79        |      | 20               |
| 13100A6513       | 135578 | 233,64      |      | 1                | 21.189.01      | 232064  | 55,70       |      | 1                |
| 13100A6517       | 135579 | 173,90      |      | 1                | 21.313.02      | 232076  | 163,70      |      | 1                |
| 13100AQD03       | 135580 | 252,98      |      | 1                | 22DDILE        | 49823   | 27,52       |      | 5                |
| 13100AQD07       | 135581 | 180,44      |      | 1                | 22DDILE-C      | 230264  | 27,52       |      | 5                |
| 13100R6513       | 135582 | 247,32      |      | 1                | 22DILE         | 10288   | 14,86       |      | 5                |
| 13100R6517       | 135583 | 215,52      |      | 1                | 22DILE-C       | 230260  | 14,86       |      | 5                |
| 13100RQD03       | 135584 | 266,05      |      | 1                | 22DILEM        | 10112   | 14,68       |      | 5                |
| 13100RQD07       | 135585 | 215,52      |      | 1                | 22DILEM-C      | 230256  | 14,68       |      | 5                |
| 13101A6513       | 135586 | 201,54      |      | 1                | <b>3</b> ...   |         |             |      |                  |
| 13101A6517       | 135587 | 174,50      |      | 1                | 31DILE         | 48912   | 14,86       |      | 5                |
| 13101AQD03       | 135588 | 255,35      |      | 1                | 31DILE-C       | 230262  | 14,86       |      | 5                |
| 13101AQD07       | 135589 | 175,98      |      | 1                | <b>4</b> ...   |         |             |      |                  |
| 13102A6513       | 135590 | 267,24      |      | 1                | 40DILE         | 10304   | 14,86       |      | 5                |
| 13102A6517       | 135591 | 170,93      |      | 1                | 40DILE-C       | 230263  | 14,86       |      | 5                |
| 13102AQD03       | 135592 | 267,24      |      | 1                | 4K10/4K12      | 1319398 | 34,72       | N    | 1                |
| 13102AQD07       | 135593 | 215,52      |      | 1                | 4K10135MMK3    | 1319314 | 11,11       | N    | 1                |
| 13103A6513       | 135594 | 152,50      |      | 1                | 4K10180MMK3    | 1319315 | 12,72       | N    | 1                |
| 13103A6517       | 135595 | 213,73      |      | 1                | 4K10300MMK3    | 1319319 | 17,78       | N    | 1                |
| 13103AQD03       | 135596 | 243,46      |      | 1                | 4K10600MMK3    | 1319322 | 33,28       | N    | 1                |
| 13103AQD07       | 135597 | 168,55      |      | 1                | 4K10H185COK3   | 1050251 | 43,00       | N    | 1                |
| 13103R6513       | 135598 | 249,41      |      | 1                | 4K10H400COK3   | 1050252 | 44,39       | N    | 1                |
| 13103R6517       | 135599 | 213,15      |      | 1                | 4K10K3H135     | 1050240 | 32,22       | N    | 1                |
| 13103RQD03       | 135600 | 253,28      |      | 1                | 4K10K3H185     | 1050241 | 28,89       | N    | 1                |
| 13103RQD07       | 135601 | 215,52      |      | 1                | 4K10K3H245     | 1050242 | 35,61       | N    | 1                |
| 13104A6513       | 135602 | 195,30      |      | 1                | 4K10K3H400     | 1050243 | 31,06       | N    | 1                |
| 13104A6517       | 135603 | 182,81      |      | 1                | 4K10K5H200     | 1050244 | 53,22       | N    | 1                |
| 13104AQD03       | 135604 | 277,94      |      | 1                | 4K10K5H235     | 1050245 | 54,67       | N    | 1                |
| 13104AQD07       | 135605 | 174,79      |      | 1                | 4K10K5H300     | 1050246 | 61,67       | N    | 1                |
| 13104R6513       | 135606 | 274,38      |      | 1                | 4K10K5H400     | 1050247 | 71,61       | N    | 1                |
| 13104R6517       | 135607 | 177,76      |      | 1                | 4K10K6H200     | 1050248 | 71,33       | N    | 1                |
| 13104RQD03       | 135608 | 263,37      |      | 1                | 4K10K6H280     | 1050249 | 104,89      | N    | 1                |
| 13104RQD07       | 135609 | 180,74      |      | 1                | 4K10K6H400     | 1050250 | 128,00      | N    | 1                |
| 13104RS5003      | 135610 | 261,30      |      | 1                | 4K12300MMK4    | 1319326 | 20,94       | N    | 1                |
| 13104RS5007      | 135611 | 269,33      |      | 1                | 4K12300MMK4E   | 1319328 | 38,78       | N    | 1                |
| 13104RS5013      | 135612 | 295,79      |      | 1                | 4K12600MMK4E   | 1319329 | 54,56       | N    | 1                |
| 13104RS5020      | 135613 | 227,71      |      | 1                | 4K14H185COK6   | 1050255 | 106,39      | N    | 1                |
| 13105A6513       | 135614 | 198,86      |      | 1                | 4K14H230COK5   | 1050253 | 71,61       | N    | 1                |
| 13105A6517       | 135615 | 186,09      |      | 1                | 4K14H400COK5   | 1050254 | 101,00      | N    | 1                |
| 13105AQD03       | 135616 | 248,81      |      | 1                | 4K6116MMK1/2S  | 1314996 | 10,44       | N    | 1                |
| 13105AQD07       | 135617 | 219,38      |      | 1                | 4K6132MMK1/2S  | 1314751 | 9,94        | N    | 1                |
| 13106A6513       | 135618 | 238,71      |      | 1                | 4K6148MMK1/2S  | 1314752 | 9,94        | N    | 1                |
| 13106A6517       | 135619 | 191,74      |      | 1                | 4K6172MMK1/2S  | 1314691 | 10,44       | N    | 1                |
| 13106AQD03       | 135620 | 259,51      |      | 1                | 4K6180MMK1/2S  | 1319830 | 9,61        | N    | 1                |
| 13106AQD07       | 135621 | 193,81      |      | 1                | 4K6270MMK1/2S  | 1314692 | 11,11       | N    | 1                |
| 13106R6513       | 135622 | 251,79      |      | 1                | 4K6300MMK1/2S  | 1319831 | 12,28       | N    | 1                |
| 13106R6517       | 135623 | 198,86      |      | 1                | 4K6400MMK1/2S  | 1314693 | 11,11       | N    | 1                |
| 13106RQD03       | 135624 | 245,25      |      | 1                | 4K6600MMK1/2S  | 1319832 | 26,56       | N    | 1                |
| 13106RQD07       | 135625 | 252,37      |      | 1                | 4K8/4K12       | 1319397 | 133,17      | N    | 1                |
| 13107AS6513      | 135626 | 239,90      |      | 1                | 4K8115MMK2     | 1319303 | 7,83        | N    | 1                |
| 13107AS6517      | 135627 | 173,02      |      | 1                |                |         |             |      |                  |
| 13107ASQD03      | 135628 | 254,46      |      | 1                |                |         |             |      |                  |

| Tipo                   | Codice   | Prezzo<br>€ | Note | Conf.<br>[pezzi] | Tipo                  | Codice   | Prezzo<br>€ | Note | Conf.<br>[pezzi] |
|------------------------|----------|-------------|------|------------------|-----------------------|----------|-------------|------|------------------|
| 4K8140MMK2             | 1319306  | 10,11       | N    | 1                | AV/123-125            | 36089    | 156,37      |      | 1                |
| 4K8180MMK2             | 1319307  | 12,17       | N    | 1                | AV/123-150            | 43208    | 160,64      |      | 1                |
| 4K8300MMK2             | 1319311  | 16,00       | N    | 1                | AV/143-125            | 47954    | 206,87      |      | 1                |
| 4K8600MMK2             | 1319301  | 30,17       | N    | 1                | AV/143-200            | 45581    | 222,73      |      | 1                |
| <b>6...</b>            |          |             |      |                  | AV/144-125            | 59819    | 322,77      |      | 1                |
| 6200A-6501             | 135743   | 8,80        |      | 1                | AV/144-200            | 62192    | 357,80      |      | 1                |
| 6200A-6502             | 135744   | 3,56        |      | 1                | AVS30L                | 93842    | 69,69       |      | 3                |
| 6200A-6504             | 135745   | 4,04        |      | 1                | AVS30PEN              | 96215    | 69,69       |      | 2                |
| 6200A-6505             | 135746   | 4,75        |      | 1                | AVS40                 | 98588    | 139,72      |      | 1                |
| 6200A-6506             | 135747   | 29,01       |      | 1                | AW-T5-1/2             | 32601    | 6,71        |      | 1                |
| 6200A-6507             | 135748   | 3,56        |      | 1                | AW-T5-3/4             | 32602    | 6,71        |      | 1                |
| <b>7...</b>            |          |             |      |                  | AWB2528-1423-I        | 2004974  | 26,50       |      | 1                |
| 700-690-0CA12          | 70043206 | 101,00      |      | 1                | AWB2528-1480-I        | 2005434  | 26,50       |      | 1                |
| 700-690-0CA12          | 70043206 | 101,00      |      | 1                | AWB2528-1508-I        | 70000253 | 26,50       |      | 1                |
| 700-690-1BA12          | 70040952 | 87,50       |      | 1                | AWB2528-1599IT        | 121079   | 96,00       |      | 1                |
| 700-690-1BA12          | 70040952 | 88,00       |      | 1                | <b>B...</b>           |          |             |      |                  |
| 700-690-1BB12          | 70040954 | 114,50      |      | 1                | B3.0/2-PKZ0           | 63961    | 13,46       |      | 10               |
| 700-690-1BB12          | 70040954 | 115,00      |      | 1                | B3.0/2-PKZ4           | 220220   | 21,50       |      | 1                |
| <b>A...</b>            |          |             |      |                  | B3.0/3-PKZ0           | 232289   | 15,54       |      | 1                |
| A-GSTA1/50             | 57491    | 112,27      |      | 1                | B3.0/3-PKZ4           | 220221   | 27,88       |      | 1                |
| A-GSTA2/50             | 64610    | 128,67      |      | 1                | B3.0/4-PKZ0           | 63960    | 18,04       |      | 10               |
| A-PKZ01(V60HZ)         | 982166   | 47,78       |      | 1                | B3.0/4-PKZ4           | 220222   | 34,23       |      | 1                |
| A-PKZ01(110V50HZ)      | 73184    | 39,32       |      | 1                | B3.0/5-PKZ0           | 232290   | 19,28       |      | 1                |
| A-PKZ01(120V50HZ)      | 73195    | 39,32       |      | 1                | B3.1/2-PKZ0           | 44945    | 13,46       |      | 10               |
| A-PKZ01(125VDC)        | 73204    | 62,77       |      | 2                | B3.1/2-PKZ4           | 220223   | 22,56       |      | 1                |
| A-PKZ01(230V50HZ)      | 73187    | 39,32       |      | 1                | B3.1/3-PKZ0           | 44946    | 15,59       |      | 10               |
| A-PKZ01(240V60HZ)      | 73198    | 39,32       |      | 1                | B3.1/3-PKZ4           | 220224   | 28,81       |      | 1                |
| A-PKZ01(24V50HZ)       | 73181    | 39,32       |      | 1                | B3.1/4-PKZ0           | 44947    | 18,04       |      | 10               |
| A-PKZ01(24VDC)         | 73200    | 49,30       |      | 1                | B3.1/4-PKZ4           | 220225   | 35,14       |      | 1                |
| A-PKZ01(380V50HZ)      | 73189    | 39,32       |      | 1                | B3.1/5-PKZ0           | 44948    | 19,32       |      | 10               |
| A-PKZ01(400V50HZ)      | 73190    | 39,32       |      | 1                | B3.2/2-PKZ0           | 63963    | 14,08       |      | 10               |
| A-PKZ01(440V60HZ)      | 82164    | 39,32       |      | 1                | B3.2/2-PKZ4           | 220226   | 24,30       |      | 1                |
| A22-GL130              | 261361   | 1,62        |      | 1                | B3.2/4-PKZ0           | 63959    | 18,71       |      | 10               |
| A22-GL24               | 261360   | 1,62        |      | 1                | B3.2/4-PKZ4           | 220227   | 37,10       |      | 1                |
| A22-LED-G              | 261363   | 4,76        |      | 1                | BA/C-NZ-22            | 28144    | 539,06      |      | 1                |
| A22-LED-R              | 261364   | 4,76        |      | 1                | BBA-TP3/1000          | 107207   | 433,22      |      | 1                |
| A22-LED-W              | 261362   | 4,76        |      | 1                | BBA-TP3/120           | 107184   | 61,23       |      | 1                |
| A22-LED-Y              | 261365   | 4,76        |      | 1                | BBA-TP3/16            | 107205   | 27,90       |      | 1                |
| AB-CI-K4/5             | 206914   | 5,09        |      | 1                | BBA-TP3/300           | 107185   | 152,57      |      | 1                |
| AB-CI-K4/5             | 206914   | 5,09        |      | 1                | BBA-TP3/50            | 107183   | 42,17       |      | 1                |
| ACCESSORIES-TP-PEN-5   | 171192   | 58,00       | N    | 1                | BBA-TP3/CU-BAND       | 107186   | 152,57      |      | 1                |
| ACCESSORIES-HKS-IP65   | 139809   | 40,50       |      | 1                | BBA-TP4/300           | 138385   | 270,11      |      | 1                |
| ACCESSORIES-TP-57-IR-1 | 139828   | 153,50      |      | 1                | BBA-TP4/CU-BAND       | 138386   | 270,11      |      | 1                |
| ACCESSORIES-TP-57-KG-1 | 139837   | 153,50      |      | 1                | BBA-XLT-16-142        | 116903   | 2,43        |      | 30               |
| ADT125-110             | 2290     | 1,04        |      | 10               | BBA-XLT6-130          | 116902   | 1,88        |      | 30               |
| ADT125-110             | 2290     | 1,04        |      | 10               | BBA-XSM1              | 101484   | 13,13       |      | 10               |
| ADT200-190             | 2289     | 1,04        |      | 10               | BBA-XSM               | 101484   | 13,13       |      | 10               |
| ADT200-190             | 2289     | 1,04        |      | 10               | BBA0-25               | 101451   | 44,14       |      | 4                |
| AE/123E                | 29766    | 179,33      |      | 1                | BBA0-25               | 101451   | 44,14       |      | 4                |
| AE/123E/T              | 32139    | 237,52      |      | 1                | BBA0-25/2TS           | 101481   | 41,96       |      | 4                |
| AE/143E                | 239      | 246,98      |      | 1                | BBA0-25/2TS           | 101481   | 41,96       |      | 4                |
| AE/143E/T              | 2612     | 385,44      |      | 1                | BBA0-32               | 101452   | 53,49       |      | 4                |
| AE/144E/T              | 4985     | 361,49      |      | 1                | BBA0-32               | 101452   | 53,49       |      | 4                |
| AFP-10-CS              | 61937    | 592,81      |      | 1                | BBA0-32/2TS-C         | 116708   | 47,05       |      | 4                |
| AFP-10-CS              | 112919   | 22,19       |      | 1                | BBA0/2TS-L            | 101482   | 31,21       |      | 4                |
| AFP-12-CS              | 112920   | 26,95       |      | 1                | BBA0/2TS-L            | 101482   | 31,21       |      | 4                |
| AFP-3-CS               | 112914   | 9,11        |      | 1                | BBA0C-16              | 101455   | 46,12       |      | 4                |
| AFP-4-CS               | 112915   | 9,98        |      | 1                | BBA0C-16              | 101455   | 46,12       |      | 4                |
| AFP-5-CS               | 112916   | 12,61       |      | 1                | BBA0R-25              | 101453   | 80,31       |      | 2                |
| AFP-6-CS               | 112917   | 15,02       |      | 1                | BBA0R-25              | 101453   | 80,31       |      | 2                |
| AFP-8-CS               | 112918   | 18,77       |      | 1                | BBA0R-32              | 101454   | 88,69       |      | 2                |
| AGM2-01-PKZ0           | 72899    | 21,87       |      | 2                | BBA0R-32              | 101454   | 88,69       |      | 2                |
| AGM2-10-PKZ0           | 72898    | 21,87       |      | 2                | BBA2-63               | 101458   | 68,20       |      | 4                |
| AH-GA                  | 2305     | 12,32       |      | 10               | BBA2-63/2TS           | 116900   | 67,03       |      | 4                |
| AING4                  | 269516   | 312,95      |      | 1                | BBA2-80/2TS-S         | 116901   | 68,99       |      | 4                |
| AING8                  | 269517   | 358,25      |      | 1                | BBA2L63               | 101480   | 79,13       |      | 2                |
| AK-PKZ0                | 30851    | 2,46        |      | 5                | BBA4-63               | 101457   | 57,25       |      | 4                |
| AK16                   | 79336    | 2,08        |      | 50               | BBA4-63               | 101457   | 57,25       |      | 4                |
| AK300                  | 138363   | 151,26      |      | 3                | BBA4/2TS-L            | 101483   | 43,35       |      | 4                |
| AK35                   | 79614    | 5,69        |      | 50               | BBA4/2TS-L            | 101483   | 43,35       |      | 4                |
| AKP1000                | 107199   | 105,05      |      | 3                | BBA4L63               | 101459   | 66,00       |      | 4                |
| AKP1200                | 138366   | 151,26      |      | 3                | BBA4L63               | 101459   | 66,00       |      | 4                |
| AKP1600                | 138367   | 191,02      |      | 3                | BBC-BT-NA             | 107172   | 74,83       |      | 2                |
| AKP2000                | 138368   | 238,46      |      | 3                | BBC-CS1               | 107209   | 62,57       |      | 1                |
| AKP3600                | 138369   | 268,60      |      | 3                | BBC-CS2-F             | 107180   | 46,52       |      | 1                |
| AKP750                 | 138364   | 87,52       |      | 3                | BBC-CS2-T/B           | 107181   | 30,08       |      | 2                |
| AKP800                 | 107198   | 87,10       |      | 3                | BBC-CS3               | 138377   | 53,49       |      | 1                |
| AKP900                 | 138365   | 105,35      |      | 3                | BBC-CS4               | 138387   | 85,90       |      | 1                |
| AKS-CU-BAND            | 107197   | 28,75       |      | 3                | BBC-CS4-F             | 138384   | 86,44       |      | 1                |
| AKS1000                | 107208   | 123,65      |      | 3                | BBC-CS4-T/B           | 138383   | 30,08       |      | 2                |
| AKS1200                | 138375   | 150,94      |      | 3                | BBC-CS48/PR           | 107176   | 71,13       |      | 1                |
| AKS150                 | 138374   | 22,69       |      | 6                | BBC-CS76/PR           | 107177   | 82,48       |      | 1                |
| AKS185                 | 107195   | 22,97       |      | 6                | BBC-CU-BAR/PR         | 107175   | 42,51       |      | 5                |
| AKS2000                | 138376   | 230,90      |      | 3                | BBC-FL10              | 107174   | 25,86       |      | 10               |
| AKS300                 | 107196   | 28,75       |      | 3                | BBC-FL5               | 107173   | 24,49       |      | 10               |
| AKU-M10/10             | 138361   | 30,80       |      | 8                | BBC-MCS2              | 107182   | 15,03       |      | 1x2              |
| AKU-M8/10              | 138362   | 22,69       |      | 20               | BBC-MCS4              | 138382   | 43,22       |      | 1x2              |
| AKU120/10              | 107194   | 6,40        |      | 25               | BBC-MRCOV1            | 107179   | 9,07        |      | 10               |
| AKU120/5               | 107190   | 6,40        |      | 25               | BBC-RCOV1             | 107178   | 70,00       |      | 2                |
| AKU16/10               | 107191   | 2,29        |      | 100              | BBS-1/FL              | 107161   | 16,33       |      | 10               |
| AKU16/5                | 107187   | 1,57        |      | 100              | BBS-1/PR              | 107165   | 24,88       |      | 10               |
| AKU35/10               | 107192   | 3,38        |      | 50               | BBS-2/FL              | 107069   | 20,41       |      | 10               |
| AKU35/5                | 107188   | 2,65        |      | 50               | BBS-3/FL              | 107066   | 28,98       |      | 10               |
| AKU70/10               | 107193   | 3,89        |      | 25               | BBS-3/FLNA            | 107067   | 48,69       |      | 10               |
| AKU70/5                | 107189   | 2,98        |      | 25               | BBS-3/PR              | 107162   | 64,41       |      | 3                |
| ARB-ID                 | 2302     | 17,38       |      | 10               | BBS-4/FL              | 138381   | 38,90       |      | 10               |
| AS-RS-CI               | 2304     | 4,15        |      | 10               | BBT-CU-BAR500/720-150 | 107204   | 88,99       |      | 3                |
| AUX1NO+1NCDMV160N      | 1314398  | 28,94       | N    | 1                | BBT-CU-BAR500/720-50  | 107203   | 37,07       |      | 6                |
| AUX1NO+1NCDMVS160-2000 | 1314736  | 28,94       | N    | 1                | BBT-CU12-20X5/10-150  | 107200   | 32,29       |      | 3                |
|                        |          |             |      |                  | BBT-CU12-20X5/10-38   | 138379   | 17,18       |      | 12               |
|                        |          |             |      |                  | BBT-CU20-30X5/10-150  | 107202   | 53,29       |      | 3                |
|                        |          |             |      |                  | BBT-CU20-30X5/10-40   | 138380   | 32,96       |      | 6                |
|                        |          |             |      |                  | BBT-CU20-30X5/10-95   | 107201   | 37,14       |      | 3                |
|                        |          |             |      |                  | BDR 8K0 20R           | 2005065  | 1.229,00    |      | 1                |
|                        |          |             |      |                  | BFS-PT3               | 2317     | 7,93        |      | 5                |



| Tipo             | Codice | Prezzo<br>€ | Note | Conf.<br>[pezzi] | Tipo              | Codice | Prezzo<br>€ | Note | Conf.<br>[pezzi] |
|------------------|--------|-------------|------|------------------|-------------------|--------|-------------|------|------------------|
| BFS-PT4          | 2318   | 11,40       |      | 5                | CI-K4X-160-M-NA   | 231233 | 78,80       |      | 1                |
| BFZ-DES          | 101665 | 7,35        |      | 1                | CI-K4X-160-TS-NA  | 231225 | 76,25       |      | 1                |
| BK25/3-PKZ0      | 32720  | 11,51       |      | 5                | CI-K5-125-M       | 206899 | 94,54       |      | 1                |
| BK25/3-PKZ0-E    | 262518 | 11,51       |      | 5                | CI-K5-125-TS      | 206891 | 89,38       |      | 1                |
| BK50/3-PKZ4-E    | 272165 | 38,44       |      | 1                | CI-K5-160-M       | 206900 | 108,27      |      | 1                |
| BLCI             | 36168  | 5,87        |      | 5                | CI-K5-160-TS      | 206892 | 101,41      |      | 1                |
| BLCI-VA          | 38541  | 26,57       |      | 5                | CI-K5-T5-2        | 207441 | 78,89       |      | 1                |
| BPZ-CPS-7035     | 286771 | 7,35        |      | 1                | CI-K5-T5-4        | 207442 | 84,91       |      | 1                |
| BRR-0022-HD-5    | 124822 | 683,40      |      | 1                | CI-K5X-125-M-NA   | 231234 | 94,54       |      | 1                |
| BRR-0022-LD-5    | 124823 | 143,30      |      | 1                | CI-K5X-125-TS-NA  | 231226 | 89,38       |      | 1                |
| BRR-0025-HD-2    | 124824 | 683,40      |      | 1                | CI-K5X-160-M-NA   | 231236 | 108,27      |      | 1                |
| BRR-0025-LD-2    | 124825 | 175,00      |      | 1                | CI-K5X-160-TS-NA  | 231227 | 101,41      |      | 1                |
| BRR-0031-HD-2    | 124826 | 789,30      |      | 1                | CI-PKZ0-GM        | 260089 | 19,60       |      | 2                |
| BRR-0031-HD-5    | 124827 | 789,30      |      | 1                | CI-PKZ0-GRM       | 260104 | 26,30       |      | 2                |
| BRR-0031-LD-2    | 124828 | 190,90      |      | 1                | CI-PKZ0-GRVM      | 263525 | 25,09       |      | 2                |
| BRR-0031-LD-5    | 124829 | 190,90      |      | 1                | CI-PKZ0-GVM       | 263526 | 18,61       |      | 2                |
| BRR-0045-HD-5    | 124832 | 1576,00     |      | 1                | CI-PKZ0-M         | 267083 | 16,98       |      | 2                |
| BRR-0045-LD-5    | 124833 | 381,60      |      | 1                | CI-PKZ01          | 281403 | 17,08       |      | 2                |
| BRR-0061-HD-2    | 124836 | 995,90      |      | 1                | CI-PKZ01-G        | 281404 | 23,96       |      | 2                |
| BRR-0061-HD-5    | 124837 | 1.825,00    |      | 1                | CI-PKZ01-PVS      | 281407 | 82,08       |      | 2                |
| BRR-0061-LD-2    | 124838 | 217,50      |      | 1                | CI-PKZ01-PVT      | 281406 | 50,91       |      | 2                |
| BRR-0061-LD-5    | 124839 | 477,00      |      | 1                | CI-PKZ01-SVB      | 281405 | 33,50       |      | 2                |
| BRR-0105-HD-5    | 124842 | 4.102,00    |      | 1                | CI-PKZ01-SVB-V    | 281944 | 33,50       |      | 1                |
| BRR-0105-LD-5    | 124843 | 2.079,00    |      | 1                | C123-125          | 98208  | 126,06      |      | 1                |
| BRR-0114-HD-2    | 124844 | 1.909,00    |      | 1                | C123-125-NA       | 2234   | 229,92      |      | 1                |
| BRR-0114-LD-2    | 124845 | 429,30      |      | 1                | C123-125/FNA      | 2235   | 328,11      |      | 1                |
| BRR-0205-HD-2    | 124846 | 3.286,00    |      | 1                | C123-150          | 12781  | 130,35      |      | 1                |
| BRR-0205-LD-2    | 124847 | 2.190,00    |      | 1                | C123-150-NA       | 2237   | 236,64      |      | 1                |
| BRR-0300-HD-5    | 124850 | 6.163,00    |      | 1                | C123-150/FNA      | 2236   | 328,11      |      | 1                |
| BRR-0300-LD-5    | 124851 | 3.418,00    |      | 1                | C123E-125         | 19570  | 131,87      |      | 1                |
| BRR-0520-HD-5    | 124854 | 16.494,00   |      | 1                | C123E-125-RAL7032 | 90152  | 131,87      |      | 1                |
| BRR-0520-LD-5    | 124855 | 6.559,00    |      | 1                | C123E-150         | 21943  | 136,15      |      | 1                |
| BRR-0730-HD-5    | 124858 | 23.788,00   |      | 1                | C123E-150-RAL7032 | 90152  | 131,87      |      | 1                |
| BRR-0730-LD-5    | 124859 | 10.727,00   |      | 1                | C123X-125         | 10408  | 136,15      |      | 1                |
| BS-SET-GST00     | 107955 | 23,35       |      | 1                | C123X-125-NA      | 2209   | 133,39      |      | 1                |
| BS2-CI           | 90750  | 6,58        |      | 10               | C123X-125/FNA     | 2210   | 234,97      |      | 1                |
| BS3-CI           | 97869  | 7,10        |      | 10               | C123X-150         | 15154  | 140,43      |      | 1                |
| BS4-CI           | 14815  | 8,85        |      | 10               | C123X-150-NA      | 2212   | 148,28      |      | 1                |
|                  |        |             |      |                  | C123X-150/FNA     | 2211   | 239,77      |      | 1                |
|                  |        |             |      |                  | C143-125          | 17527  | 156,65      |      | 1                |
|                  |        |             |      |                  | C143-125-NA       | 2238   | 285,21      |      | 1                |
|                  |        |             |      |                  | C143-125/FNA      | 2239   | 464,75      |      | 1                |
|                  |        |             |      |                  | C143-150          | 22273  | 164,97      |      | 1                |
| C-GSTA00         | 40922  | 5,71        |      | 5                | C143-150-NA       | 2241   | 291,89      |      | 1                |
| C-PKZ0           | 72900  | 6,60        |      | 10               | C143-150/FNA      | 2240   | 471,45      |      | 1                |
| CAB-DVI-M05      | 139823 | 128,00      |      | 1                | C143-200          | 27019  | 172,51      |      | 1                |
| CAB-DVI-M10      | 139824 | 293,00      |      | 1                | C143-200-NA       | 2242   | 307,48      |      | 1                |
| CAB-DVI-M20      | 139825 | 546,50      |      | 1                | C143-200/FNA      | 2243   | 487,02      |      | 1                |
| CAB-DVI-M30      | 139826 | 841,00      |      | 1                | CI43E-125         | 93133  | 165,05      |      | 1                |
| CAB-DVI-M05      | 139819 | 206,00      |      | 1                | CI43E-125-RAL7032 | 93133  | 165,05      |      | 1                |
| CAB-DVI-T10      | 139820 | 256,00      |      | 1                | CI43E-150         | 95506  | 173,37      |      | 1                |
| CAB-DVI-T20      | 139821 | 311,00      |      | 1                | CI43E-150-RAL7032 | 90155  | 173,37      |      | 1                |
| CAB-DVI-T30      | 139822 | 366,00      |      | 1                | CI43E-200         | 97879  | 180,89      |      | 1                |
| CI-B             | 24315  | 52,24       |      | 1                | CI43E-200-RAL7032 | 90156  | 180,89      |      | 1                |
| CI-C             | 31434  | 43,62       |      | 1                | CI43X-125         | 19900  | 172,94      |      | 1                |
| CI-D             | 38553  | 47,22       |      | 1                | CI43X-125-NA      | 2213   | 162,46      |      | 1                |
| CI-K1-95-TS      | 206881 | 28,60       |      | 1                | CI43X-125/FNA     | 2214   | 358,30      |      | 1                |
| CI-K1-T0-2       | 207435 | 17,55       |      | 1                | CI43X-150         | 24646  | 181,27      |      | 1                |
| CI-K1-T0-4       | 207436 | 19,79       |      | 1                | CI43X-150-NA      | 2232   | 191,28      |      | 1                |
| CI-K1H-95-TS     | 105853 | 28,60       |      | 1                | CI43X-150/FNA     | 2215   | 370,83      |      | 1                |
| CI-K1H-T0-2      | 105854 | 17,45       |      | 1                | CI43X-200         | 29392  | 188,80      |      | 1                |
| CI-K1H-T0-4      | 105855 | 19,71       |      | 1                | CI43X-200-NA      | 2217   | 198,71      |      | 1                |
| CI-K2-100-M      | 206893 | 35,58       |      | 1                | CI43X-200/FNA     | 2216   | 378,25      |      | 1                |
| CI-K2-100-TS     | 206882 | 34,98       |      | 1                | CI44-125          | 12462  | 246,19      |      | 1                |
| CI-K2-145-AD     | 207632 | 42,18       |      | 1                | CI44-125-NA       | 2245   | 394,38      |      | 1                |
| CI-K2-145-M      | 206894 | 42,18       |      | 1                | CI44-125/FNA      | 2244   | 685,06      |      | 1                |
| CI-K2-145-TS     | 206883 | 39,38       |      | 1                | CI44-150          | 17198  | 265,47      |      | 1                |
| CI-K2-80-A       | 211107 | 39,38       |      | 1                | CI44-150-NA       | 2246   | 412,21      |      | 1                |
| CI-K2-80-K       | 211108 | 39,38       |      | 1                | CI44-150/FNA      | 2247   | 682,88      |      | 1                |
| CI-K2-PKZ0       | 219653 | 16,17       |      | 1                | CI44-200          | 21944  | 281,25      |      | 1                |
| CI-K2-PKZ0-G     | 219654 | 18,72       |      | 1                | CI44-200-NA       | 2249   | 425,57      |      | 1                |
| CI-K2-PKZ0-GR    | 219655 | 25,05       |      | 1                | CI44-200/FNA      | 2248   | 696,25      |      | 1                |
| CI-K2-PKZ0-GRV   | 219656 | 25,05       |      | 1                | CI44-250          | 26690  | 296,13      |      | 1                |
| CI-K2-PKZ0-GV    | 219657 | 18,72       |      | 1                | CI44-250-NA       | 2250   | 452,32      |      | 1                |
| CI-K2-T3-2       | 207437 | 26,64       |      | 1                | CI44-250/FNA      | 2251   | 722,99      |      | 1                |
| CI-K2-T3-4       | 225325 | 29,16       |      | 1                | CI44E-125         | 31436  | 253,21      |      | 1                |
| CI-K2-T3-5       | 207438 | 30,41       |      | 1                | CI44E-125-RAL7032 | 90157  | 253,21      |      | 1                |
| CI-K2H-100-M     | 229306 | 35,58       |      | 1                | CI44E-150         | 33809  | 272,47      |      | 1                |
| CI-K2H-100-TS    | 229304 | 34,98       |      | 1                | CI44E-150-RAL7032 | 90158  | 272,47      |      | 1                |
| CI-K2H-145-AD    | 229308 | 42,18       |      | 1                | CI44E-200         | 36182  | 288,23      |      | 1                |
| CI-K2H-145-M     | 229307 | 42,18       |      | 1                | CI44E-200-RAL7032 | 90159  | 288,23      |      | 1                |
| CI-K2H-145-TS    | 229305 | 40,67       |      | 1                | CI44E-200-T       | 90147  | 519,55      |      | 1                |
| CI-K2H-80-A      | 229309 | 40,82       |      | 1                | CI44E-250         | 38555  | 303,14      |      | 1                |
| CI-K2H-80-K      | 229310 | 40,82       |      | 1                | CI44X-125         | 31765  | 266,36      |      | 1                |
| CI-K2H-T3-2      | 269462 | 27,84       |      | 1                | CI44X-125-NA      | 2218   | 281,96      |      | 1                |
| CI-K2H-T3-4      | 105859 | 29,14       |      | 1                | CI44X-125/FNA     | 2233   | 611,22      |      | 1                |
| CI-K2H-T3-5      | 105860 | 30,16       |      | 1                | CI44X-150         | 34138  | 285,61      |      | 1                |
| CI-K2X-100-M-NA  | 231228 | 35,58       |      | 1                | CI44X-150-NA      | 2219   | 301,44      |      | 1                |
| CI-K2X-100-TS-NA | 231220 | 34,98       |      | 1                | CI44X-150/FNA     | 2222   | 572,08      |      | 1                |
| CI-K2X-145-M-NA  | 231229 | 40,58       |      | 1                | CI44X-200         | 36511  | 316,28      |      | 1                |
| CI-K2X-145-TS-NA | 231221 | 39,38       |      | 1                | CI44X-200-NA      | 2220   | 320,34      |      | 1                |
| CI-K3-125-M      | 206895 | 51,99       |      | 1                | CI44X-200/FNA     | 2221   | 552,62      |      | 1                |
| CI-K3-125-TS     | 206884 | 50,78       |      | 1                | CI44X-250         | 38884  | 316,28      |      | 1                |
| CI-K3-160-M      | 206896 | 54,22       |      | 1                | CI44X-250-NA      | 2224   | 340,54      |      | 1                |
| CI-K3-160-TS     | 206885 | 52,87       |      | 1                | CI44X-250/FNA     | 2223   | 591,02      |      | 1                |
| CI-K3X-125-M-NA  | 231230 | 51,99       |      | 1                | CI45-200          | 1896   | 331,19      |      | 1                |
| CI-K3X-125-TS-NA | 231222 | 50,78       |      | 1                | CI45-200-NA       | 264024 | 413,35      |      | 1                |
| CI-K3X-160-M-NA  | 231231 | 54,22       |      | 1                | CI45E-200         | 1891   | 340,80      |      | 1                |
| CI-K3X-160-TS-NA | 231223 | 52,87       |      | 1                | CI45E-200-RAL7032 | 90160  | 340,80      |      | 1                |
| CI-K4-125-M      | 206897 | 68,76       |      | 1                | CI45X-200         | 98469  | 348,71      |      | 1                |
| CI-K4-125-TS     | 206886 | 65,93       |      | 1                | CI45X-200-NA      | 264023 | 351,21      |      | 1                |
| CI-K4-160-M      | 206898 | 78,80       |      | 1                | CI48-200          | 78896  | 473,11      |      | 1                |
| CI-K4-160-TS     | 206890 | 76,25       |      | 1                | CI48-200-NA       | 2253   | 692,94      |      | 1                |
| CI-K4-PKZ4-G     | 225524 | 45,05       |      | 1                | CI48-200/2FNA     | 2256   | 1.234,29    |      | 1                |
| CI-K4-PKZ4-GR    | 225525 | 49,55       |      | 1                | CI48-200/FNA      | 2252   | 963,61      |      | 1                |
| CI-K4-T5B-2      | 207439 | 53,49       |      | 1                | CI48-250          | 83642  | 551,97      |      | 1                |
| CI-K4-T5B-4      | 207440 | 60,08       |      | 1                | CI48-250-NA       | 2254   | 777,63      |      | 1                |
| CI-K4X-125-M-NA  | 231232 | 68,76       |      | 1                | CI48-250/2FNA     | 2257   | 1.318,95    |      | 1                |
| CI-K4X-125-TS-NA | 231224 | 65,93       |      | 1                |                   |        |             |      |                  |

| Tipo               | Codice  | Prezzo<br>€ | Note | Conf.<br>[pezzi] | Tipo                  | Codice | Prezzo<br>€ | Note | Conf.<br>[pezzi] |
|--------------------|---------|-------------|------|------------------|-----------------------|--------|-------------|------|------------------|
| C148-250/FNA       | 2255    | 1.048,28    |      | 1                | CSDR4A4CY2205         | 136282 | 34,25       |      | 1                |
| CL-PKZO            | 82881   | 49,40       |      | 1                | CSDR4A4CY2205-D       | 136283 | 75,87       |      | 1                |
| CL2                | 29064   | 3,52        |      | 20               | CSDR4A4CY2210         | 136284 | 44,47       |      | 1                |
| CL2-15             | 31437   | 4,81        |      | 10               | CSDS4A3CY2202         | 136287 | 24,96       |      | 1                |
| CL3                | 33810   | 4,37        |      | 20               | CSDS4A3CY2205         | 136288 | 34,48       |      | 1                |
| CL3-15             | 36183   | 6,31        |      | 10               | CSDS4A3CY2210         | 136289 | 43,99       |      | 1                |
| CL4                | 38556   | 6,31        |      | 20               | CSDS4A4CY2201-D       | 136291 | 63,74       |      | 1                |
| CL4-15             | 40929   | 11,21       |      | 10               | CSDS4A4CY2201.5-D     | 136316 | 63,74       |      | 1                |
| CMD(220-240VAC)    | 106172  | 244,23      |      | 1                | CSDS4A4CY2202         | 136292 | 30,92       |      | 1                |
| CMD(24VDC)         | 106170  | 244,23      |      | 1                | CSDS4A4CY2203-D       | 136293 | 67,77       |      | 1                |
| CNP-10/300-CS      | 112905  | 125,63      |      | 1                | CSDS4A4CY2205         | 136294 | 38,05       |      | 1                |
| CNP-12/250-CS      | 112906  | 144,46      |      | 1                | CSDS4A4CY2205-D       | 136295 | 73,73       |      | 1                |
| CNP-2/150-CS       | 112890  | 51,49       |      | 1                | CSDS4A4CY2210         | 136296 | 49,95       |      | 1                |
| CNP-3/150-CS       | 112891  | 55,05       |      | 1                | CU-BAND10X16X0,8-BK   | 80739  | 92,14       |      | 5                |
| CNP-3/200-CS       | 112892  | 59,49       |      | 1                | CU-BAND10X16X0,8-BU   | 79736  | 92,14       |      | 5                |
| CNP-4/150-CS       | 112893  | 58,20       |      | 1                | CU-BAND10X16X0,8-GNYE | 80698  | 92,48       |      | 5                |
| CNP-4/200-CS       | 112894  | 60,45       |      | 1                | CU-BAND10X24X1-BK     | 119034 | 281,66      |      | 3                |
| CNP-4/250-CS       | 112895  | 63,96       |      | 1                | CU-BAND10X32X1-BK     | 119036 | 344,10      |      | 3                |
| CNP-5/150-CS       | 112896  | 56,99       |      | 1                | CU-BAND10X40X1-BK     | 119037 | 398,58      |      | 3                |
| CNP-5/200-CS       | 112897  | 63,24       |      | 1                | CU-BAND10X50X1-BK     | 119038 | 476,97      |      | 2                |
| CNP-5/250-CS       | 112898  | 73,23       |      | 1                | CU-BAND10X80X1-BK     | 119039 | 761,58      |      | 1                |
| CNP-6/200-CS       | 112899  | 72,47       |      | 1                | CU-BAND11X21X1-BK     | 80923  | 162,85      |      | 5                |
| CNP-6/250-CS       | 112900  | 82,73       |      | 1                | CU-BAND11X21X1-BU     | 80769  | 162,85      |      | 5                |
| CNP-6/300-CS       | 112901  | 85,60       |      | 1                | CU-BAND11X21X1-GNYE   | 80836  | 163,18      |      | 5                |
| CNP-8/200-CS       | 112902  | 84,77       |      | 1                | CU-BAND3X9X0,8-BK     | 81167  | 23,69       |      | 20               |
| CNP-8/250-CS       | 112903  | 88,41       |      | 1                | CU-BAND3X9X0,8-BU     | 80960  | 23,69       |      | 20               |
| CNP-8/300-CS       | 112904  | 109,47      |      | 1                | CU-BAND3X9X0,8-GNYE   | 81006  | 23,86       |      | 20               |
| CODMV1250N/1600N   | 1314336 | 661,00      | N    | 1                | CU-BAND4X16X0,8-BK    | 81209  | 42,87       |      | 10               |
| CODMV250N/400N     | 1314884 | 353,72      | N    | 1                | CU-BAND5X24X1-BK      | 119032 | 194,52      |      | 5                |
| CODMV630N/1000N    | 1314682 | 542,39      | N    | 1                | CU-BAND5X32X1-BK      | 119035 | 222,17      |      | 5                |
| CODMVN160N         | 1314314 | 166,94      | N    | 1                | CU-BAND6X16X0,8-BK    | 81310  | 59,14       |      | 10               |
| COM-DPM-MC2        | 139853  | 1.409,00    |      | 1                | CU-BAND6X16X0,8-BU    | 81222  | 59,14       |      | 10               |
| COM-E1S2-TP        | 139852  | 759,00      |      | 1                | CU-BAND6X16X0,8-GNYE  | 81275  | 59,47       |      | 10               |
| COM-MPB1-TP        | 139850  | 640,50      |      | 1                | CU-BAND6X9X0,8-BK     | 81414  | 40,88       |      | 10               |
| COM-MPB2-TP        | 139847  | 759,00      |      | 1                | CU-BAND6X9X0,8-BU     | 81344  | 40,88       |      | 10               |
| COM-PDP-TP         | 139849  | 768,50      |      | 1                | CU-BAND6X9X0,8-GNYE   | 81367  | 40,88       |      | 10               |
| COUP10X10MM        | 1319334 | 51,56       | N    | 1                | CU-BAND8X24X1-BK      | 119033 | 246,12      |      | 5                |
| COUP12X12MM        | 1319336 | 54,89       | N    | 1                | CU-BAND9X9X0,8-BK     | 81515  | 56,98       |      | 10               |
| COUP4K12/4K14      | 1318685 | 43,33       | N    | 1                | CU-BAND9X9X0,8-BU     | 81436  | 56,98       |      | 10               |
| COUP6X6MM          | 1319833 | 28,44       | N    | 1                | CU-BAND9X9X0,8-GNYE   | 81485  | 56,98       |      | 10               |
| COUP8X8MM          | 1319332 | 50,61       | N    | 1                | CU-BAR-500/T          | 107166 | 387,72      |      | 1                |
| COVERDMV160        | 1314230 | 16,94       | N    | 1                | CU-BAR-720/T          | 107167 | 639,39      |      | 1                |
| COVERDMV250N/400N  | 1314735 | 21,11       | N    | 1                | CU12X5                | 34121  | 27,09       |      | 10               |
| COVERDMV630N/1000N | 1314830 | 30,83       | N    | 1                | CU12X5                | 34121  | 27,09       |      | 10               |
| CS-1010/300        | 111716  | 599,47      |      | 1                | CU12X5-2250           | 5093   | 44,66       |      | 10               |
| CS-106/250         | 111712  | 377,81      |      | 1                | CU12X5-2250           | 5093   | 44,66       |      | 10               |
| CS-106/300         | 111713  | 398,07      |      | 1                | CU15X5                | 215270 | 38,77       |      | 10               |
| CS-108/250         | 111714  | 477,98      |      | 1                | CU15X5                | 215270 | 38,77       |      | 10               |
| CS-108/300         | 111715  | 479,10      |      | 1                | CU20X10               | 41719  | 80,93       |      | 5                |
| CS-1210/300        | 111719  | 621,86      |      | 1                | CU20X10               | 41719  | 80,93       |      | 5                |
| CS-1212/250        | 111720  | 685,09      |      | 1                | CU20X10-2250          | 9839   | 133,66      |      | 5                |
| CS-126/250         | 111717  | 419,03      |      | 1                | CU20X10-2250          | 9839   | 133,66      |      | 5                |
| CS-128/300         | 111718  | 531,15      |      | 1                | CU20X5                | 44092  | 47,38       |      | 10               |
| CS-2520/150        | 111646  | 80,42       |      | 1                | CU20X5                | 44092  | 47,38       |      | 10               |
| CS-32/150          | 111647  | 82,34       |      | 1                | CU20X5-2250           | 7466   | 67,63       |      | 10               |
| CS-33/150          | 111648  | 92,04       |      | 1                | CU20X5-2250           | 7466   | 67,63       |      | 10               |
| CS-33/200          | 111649  | 104,64      |      | 1                | CU30X10               | 51211  | 130,15      |      | 1                |
| CS-34/200          | 111680  | 115,91      |      | 1                | CU30X10               | 51211  | 130,15      |      | 1                |
| CS-43/150          | 111681  | 100,12      |      | 1                | CU40X10               | 63076  | 174,35      |      | 3                |
| CS-43/200          | 111682  | 116,02      |      | 1                |                       |        |             |      |                  |
| CS-44/150          | 111683  | 124,19      |      | 1                |                       |        |             |      |                  |
| CS-44/200          | 111684  | 132,83      |      | 1                |                       |        |             |      |                  |
| CS-46/200          | 111685  | 171,00      |      | 1                |                       |        |             |      |                  |
| CS-46/250          | 111686  | 179,51      |      | 1                | D02-LTS/63/3-R        | 114316 | 120,80      |      | 3                |
| CS-46/300          | 111687  | 191,48      |      | 1                | D02-LTS/63/3-R-HK     | 114318 | 131,79      |      | 3                |
| CS-54/150          | 111688  | 138,44      |      | 1                | D02-S/63/3-RS         | 284649 | 130,36      |      | 1                |
| CS-54/200          | 111689  | 146,54      |      | 1                | D02-SO/63/3-R-27      | 114315 | 18,52       |      | 10               |
| CS-54/250          | 111690  | 159,34      |      | 1                | D125-C123             | 14830  | 56,51       |      | 10               |
| CS-55/250          | 111691  | 183,38      |      | 1                | D125-C123-NA          | 14286  | 63,84       |      | 10               |
| CS-64/150          | 111692  | 152,11      |      | 1                | D125-C123-RAL7032     | 98471  | 59,65       |      | 10               |
| CS-64/200          | 111693  | 165,94      |      | 1                | D125-C123/T           | 72476  | 114,67      |      | 10               |
| CS-64/250          | 111694  | 178,96      |      | 1                | D125-C123/TNA         | 12038  | 155,34      |      | 1                |
| CS-65/150          | 111695  | 171,69      |      | 1                | D125-C143             | 17203  | 71,31       |      | 5                |
| CS-65/200          | 111696  | 189,07      |      | 1                | D125-C143-NA          | 14433  | 77,12       |      | 5                |
| CS-65/250          | 111697  | 205,24      |      | 1                | D125-C143-RAL7032     | 2843   | 71,31       |      | 5                |
| CS-66/200          | 111698  | 218,13      |      | 1                | D125-C143/T           | 77222  | 209,75      |      | 2                |
| CS-66/250          | 111699  | 242,61      |      | 1                | D125-C143/TNA         | 12115  | 256,66      |      | 1                |
| CS-66/300          | 111700  | 262,48      |      | 1                | D125-C144             | 19576  | 111,28      |      | 5                |
| CS-69/300          | 111701  | 322,90      |      | 1                | D125-C144-NA          | 14838  | 126,88      |      | 5                |
| CS-75/200          | 111702  | 214,94      |      | 1                | D125-C144-RAL7032     | 7589   | 111,28      |      | 5                |
| CS-75/250          | 111703  | 227,72      |      | 1                | D125-C144/T           | 84341  | 342,60      |      | 5                |
| CS-810/300         | 111711  | 457,93      |      | 1                | D125-C144/TNA         | 12335  | 397,55      |      | 1                |
| CS-84/200          | 111704  | 221,47      |      | 1                | D150-C123             | 24322  | 60,78       |      | 4                |
| CS-84/250          | 111705  | 235,69      |      | 1                | D150-C123-NA          | 14334  | 68,64       |      | 4                |
| CS-86/200          | 111706  | 274,53      |      | 1                | D150-C123-RAL7032     | 98472  | 60,78       |      | 4                |
| CS-86/250          | 111707  | 303,57      |      | 1                | D150-C123/T           | 74849  | 118,96      |      | 4                |
| CS-86/300          | 111708  | 312,08      |      | 1                | D150-C123/TNA         | 12097  | 160,13      |      | 1                |
| CS-88/200          | 111709  | 332,22      |      | 1                | D150-C143             | 38560  | 79,64       |      | 2                |
| CS-88/300          | 111710  | 376,02      |      | 1                | D150-C143-NA          | 14480  | 89,64       |      | 2                |
| CSAR3F3CY2202      | 136262  | 41,14       |      | 1                | D150-C143-RAL7032     | 98473  | 79,64       |      | 2                |
| CSAR3F3CY2205      | 136263  | 49,70       |      | 1                | D150-C143/T           | 79595  | 218,08      |      | 2                |
| CSAS3F3CY2210      | 136264  | 68,25       |      | 1                | D150-C143/TNA         | 12147  | 269,19      |      | 1                |
| CSAS3F3CY2202      | 136265  | 41,14       |      | 1                | D150-C144             | 40933  | 130,53      |      | 2                |
| CSAS3F3CY2205      | 136266  | 49,70       |      | 1                | D150-C144-NA          | 10937  | 146,35      |      | 2                |
| CSAS3F3CY2210      | 136267  | 68,25       |      | 1                | D150-C144-RAL7032     | 98474  | 130,53      |      | 2                |
| CSAS4A4CY2202      | 136268  | 19,93       |      | 1                | D150-C144/T           | 86714  | 361,85      |      | 2                |
| CSAS4A4CY2205      | 136269  | 29,73       |      | 1                | D150-C144/TNA         | 12357  | 417,02      |      | 1                |
| CSAS4A4CY2210      | 136312  | 35,67       |      | 1                | D2-CI                 | 2310   | 2,50        |      | 20               |
| CSDR4A3CY2202      | 136272  | 29,73       |      | 1                | D200-C143             | 74155  | 87,18       |      | 2                |
| CSDR4A3CY2205      | 136273  | 35,43       |      | 1                | D200-C143-NA          | 14771  | 97,06       |      | 2                |
| CSDR4A3CY2205-LN   | 136274  | 46,85       |      | 1                | D200-C143-RAL7032     | 5216   | 87,18       |      | 2                |
| CSDR4A3CY2205-LP   | 136275  | 48,27       |      | 1                | D200-C143/T           | 81968  | 225,61      |      | 2                |
| CSDR4A3CY2210      | 136276  | 44,95       |      | 1                | D200-C143/TNA         | 12195  | 276,61      |      | 1                |
| CSDR4A4CY2201-D    | 136278  | 63,49       |      | 1                | D200-C144             | 76528  | 146,31      |      | 2                |
| CSDR4A4CY2201.5-D  | 136313  | 66,11       |      | 1                | D200-C144-NA          | 10985  | 165,27      |      | 2                |
| CSDR4A4CY2202      | 136279  | 32,58       |      | 1                | D200-C144-RAL7032     | 9962   | 146,31      |      | 2                |
| CSDR4A4CY2202-D    | 136314  | 66,59       |      | 1                | D200-C144/T           | 89087  | 377,63      |      | 2                |
| CSDR4A4CY2203-D    | 136315  | 75,87       |      | 1                | D200-C144/TNA         | 12780  | 435,94      |      | 1                |

| Tipo              | Codice | Prezzo<br>€ | Note | Conf.<br>[pezzi] | Tipo             | Codice | Prezzo<br>€ | Note | Conf.<br>[pezzi] |
|-------------------|--------|-------------|------|------------------|------------------|--------|-------------|------|------------------|
| D200-CI45         | 1895   | 171,73      |      | 2                | DA1-32150FB-A55C | 169110 | 13.965,00   |      | 1                |
| D200-CI45-NA      | 264022 | 174,22      |      | 1                | DA1-32150FB-A55N | 169184 | 13.594,00   |      | 1                |
| D200-CI45-RAL7032 | 98476  | 171,73      |      | 1                | DA1-32150FB-B55C | 169371 | 14.151,00   |      | 1                |
| D200-CI48         | 78901  | 236,56      |      | 2                | DA1-32150FB-B55N | 169304 | 13.780,00   |      | 1                |
| D200-CI48-NA      | 11878  | 259,64      |      | 1                | DA1-32150FN-A55C | 169109 | 13.347,00   |      | 1                |
| D200-CI48-RAL7032 | 98477  | 236,56      |      | 1                | DA1-32150FN-A55N | 169183 | 12.976,00   |      | 1                |
| D200-CI48/2TNA    | 12392  | 800,96      |      | 1                | DA1-32150FN-B55C | 169370 | 13.533,00   |      | 1                |
| D200-CI48/TNA     | 12842  | 530,32      |      | 1                | DA1-32150FN-B55N | 169303 | 13.162,00   |      | 1                |
| D250-CI44         | 81274  | 161,22      |      | 1                | DA1-32180FB-A55C | 169112 | 15.108,00   |      | 1                |
| D250-CI44-NA      | 11049  | 185,45      |      | 1                | DA1-32180FB-A55N | 169186 | 14.738,00   |      | 1                |
| D250-CI44-RAL7032 | 98475  | 161,22      |      | 1                | DA1-32180FB-B55C | 169373 | 15.294,00   |      | 1                |
| D250-CI44/T       | 91460  | 392,51      |      | 1                | DA1-32180FB-B55N | 169306 | 14.923,00   |      | 1                |
| D250-CI44/TNA     | 12809  | 456,12      |      | 1                | DA1-32180FN-A55C | 169111 | 14.490,00   |      | 1                |
| D250-CI48         | 83647  | 315,41      |      | 1                | DA1-32180FN-A55N | 169185 | 14.120,00   |      | 1                |
| D250-CI48-NA      | 11906  | 346,17      |      | 1                | DA1-32180FN-B55C | 169372 | 14.676,00   |      | 1                |
| D250-CI48-RAL7032 | 98478  | 315,41      |      | 1                | DA1-32180FN-B55N | 169305 | 14.305,00   |      | 1                |
| D250-CI48/2TNA    | 12411  | 887,51      |      | 1                | DA1-32202FB-A55C | 169114 | 20.385,00   |      | 1                |
| D250-CI48/TNA     | 12863  | 616,83      |      | 1                | DA1-32202FB-A55N | 169188 | 19.940,00   |      | 1                |
| D3-CI             | 2311   | 2,94        |      | 20               | DA1-32202FB-B55C | 169375 | 20.571,00   |      | 1                |
| D4-CI             | 2312   | 3,80        |      | 20               | DA1-32202FB-B55N | 169308 | 20.126,00   |      | 1                |
| DA1-12011FB-A20C  | 169084 | 1.142,00    |      | 1                | DA1-32202FN-A55C | 169113 | 19.767,00   |      | 1                |
| DA1-12011FB-A20N  | 169158 | 1.078,00    |      | 1                | DA1-32202FN-A55N | 169187 | 19.322,00   |      | 1                |
| DA1-12011FB-A66C  | 169085 | 1.492,00    |      | 1                | DA1-32202FN-B55C | 169374 | 19.953,00   |      | 1                |
| DA1-12011FB-A66N  | 169159 | 1.426,00    |      | 1                | DA1-32202FN-B55N | 169307 | 26.010,00   |      | 1                |
| DA1-12011FB-A6SC  | 169086 | 1.653,00    |      | 1                | DA1-32248FB-A55C | 169116 | 24.235,00   |      | 1                |
| DA1-12011FB-A6SN  | 169160 | 1.588,00    |      | 1                | DA1-32248FB-A55N | 169190 | 23.790,00   |      | 1                |
| DA1-12011FB-B66C  | 169351 | 1.653,00    |      | 1                | DA1-32248FB-B55C | 169377 | 24.420,00   |      | 1                |
| DA1-12011FB-B66N  | 169284 | 1.589,00    |      | 1                | DA1-32248FB-B55N | 169310 | 23.975,00   |      | 1                |
| DA1-12011FB-B6SC  | 169352 | 1.815,00    |      | 1                | DA1-32248FN-A55C | 169115 | 23.617,00   |      | 1                |
| DA1-12011FB-B6SN  | 169285 | 1.750,00    |      | 1                | DA1-32248FN-A55N | 169189 | 23.172,00   |      | 1                |
| DA1-124D3FB-A20C  | 169078 | 1.012,00    |      | 1                | DA1-32248FN-B55C | 169376 | 23.802,00   |      | 1                |
| DA1-124D3FB-A20N  | 169152 | 950,10      |      | 1                | DA1-32248FN-B55N | 169309 | 31.143,00   |      | 1                |
| DA1-124D3FB-A66C  | 169079 | 1.361,00    |      | 1                | DA1-324D3FB-A20C | 169087 | 1.156,00    |      | 1                |
| DA1-124D3FB-A66N  | 169153 | 1.296,00    |      | 1                | DA1-324D3FB-A20N | 169161 | 1.094,00    |      | 1                |
| DA1-124D3FB-A6SC  | 169080 | 1.512,00    |      | 1                | DA1-324D3FB-A66C | 169088 | 1.533,00    |      | 1                |
| DA1-124D3FB-A6SN  | 169154 | 1.447,00    |      | 1                | DA1-324D3FB-A66N | 169162 | 1.471,00    |      | 1                |
| DA1-124D3FB-B66C  | 169347 | 1.519,00    |      | 1                | DA1-324D3FB-A6SC | 169089 | 1.674,00    |      | 1                |
| DA1-124D3FB-B66N  | 169280 | 1.455,00    |      | 1                | DA1-324D3FB-A6SN | 169163 | 1.608,00    |      | 1                |
| DA1-124D3FB-B6SC  | 169348 | 1.674,00    |      | 1                | DA1-324D3FB-B66C | 169353 | 1.702,00    |      | 1                |
| DA1-124D3FB-B6SN  | 169281 | 1.609,00    |      | 1                | DA1-324D3FB-B66N | 169286 | 1.635,00    |      | 1                |
| DA1-127D0FB-A20C  | 169081 | 1.059,00    |      | 1                | DA1-324D3FB-B6SC | 169354 | 1.841,00    |      | 1                |
| DA1-127D0FB-A20N  | 169155 | 996,40      |      | 1                | DA1-324D3FB-B6SN | 169287 | 1.775,00    |      | 1                |
| DA1-127D0FB-A66C  | 169082 | 1.420,00    |      | 1                | DA1-327D0FB-A20C | 169090 | 1.198,00    |      | 1                |
| DA1-127D0FB-A66N  | 169156 | 1.361,00    |      | 1                | DA1-327D0FB-A20N | 169164 | 1.135,00    |      | 1                |
| DA1-127D0FB-A6SC  | 169083 | 1.588,00    |      | 1                | DA1-327D0FB-A66C | 169091 | 1.663,00    |      | 1                |
| DA1-127D0FB-A6SN  | 169157 | 1.523,00    |      | 1                | DA1-327D0FB-A66N | 169165 | 1.595,00    |      | 1                |
| DA1-127D0FB-B66C  | 169349 | 1.583,00    |      | 1                | DA1-327D0FB-A6SC | 169092 | 1.825,00    |      | 1                |
| DA1-127D0FB-B66N  | 169282 | 1.519,00    |      | 1                | DA1-327D0FB-A6SN | 169166 | 1.758,00    |      | 1                |
| DA1-127D0FB-B6SC  | 169350 | 1.750,00    |      | 1                | DA1-327D0FB-B66C | 169355 | 1.830,00    |      | 1                |
| DA1-127D0FB-B6SN  | 169283 | 1.685,00    |      | 1                | DA1-327D0FB-B66N | 169288 | 1.763,00    |      | 1                |
| DA1-32011FB-A20C  | 169093 | 1.428,00    |      | 1                | DA1-327D0FB-B6SC | 169356 | 1.991,00    |      | 1                |
| DA1-32011FB-A20N  | 169167 | 1.367,00    |      | 1                | DA1-327D0FB-B6SN | 169289 | 1.925,00    |      | 1                |
| DA1-32011FB-A66C  | 169094 | 1.817,00    |      | 1                | DA1-34014FB-A20C | 169057 | 2.008,00    |      | 1                |
| DA1-32011FB-A66N  | 169168 | 1.755,00    |      | 1                | DA1-34014FB-A20N | 169203 | 1.883,00    |      | 1                |
| DA1-32011FB-A6SC  | 169095 | 1.958,00    |      | 1                | DA1-34014FB-A66C | 169058 | 2.520,00    |      | 1                |
| DA1-32011FB-A6SN  | 169169 | 1.891,00    |      | 1                | DA1-34014FB-A66N | 169204 | 2.656,00    |      | 1                |
| DA1-32011FB-B66C  | 169357 | 1.986,00    |      | 1                | DA1-34014FB-A6SC | 169059 | 2.687,00    |      | 1                |
| DA1-32011FB-B66N  | 169290 | 1.919,00    |      | 1                | DA1-34014FB-A6SN | 169205 | 2.557,00    |      | 1                |
| DA1-32011FB-B6SC  | 169358 | 2.125,00    |      | 1                | DA1-34014FB-B66C | 169386 | 2.679,00    |      | 1                |
| DA1-32011FB-B6SN  | 169291 | 2.058,00    |      | 1                | DA1-34014FB-B66N | 169319 | 2.551,00    |      | 1                |
| DA1-32018FB-A20C  | 169096 | 2.294,00    |      | 1                | DA1-34014FB-B6SC | 169387 | 2.839,00    |      | 1                |
| DA1-32018FB-A20N  | 169170 | 2.169,00    |      | 1                | DA1-34014FB-B6SN | 169320 | 2.720,00    |      | 1                |
| DA1-32018FB-A66C  | 169097 | 2.861,00    |      | 1                | DA1-34018FB-A20C | 169060 | 2.294,00    |      | 1                |
| DA1-32018FB-A66N  | 169171 | 2.725,00    |      | 1                | DA1-34018FB-A20N | 169206 | 2.169,00    |      | 1                |
| DA1-32018FB-A6SC  | 169098 | 3.004,00    |      | 1                | DA1-34018FB-A66C | 169061 | 2.751,00    |      | 1                |
| DA1-32018FB-A6SN  | 169172 | 2.870,00    |      | 1                | DA1-34018FB-A66N | 169207 | 2.912,00    |      | 1                |
| DA1-32018FB-B66C  | 169359 | 3.026,00    |      | 1                | DA1-34018FB-A6SC | 169062 | 2.926,00    |      | 1                |
| DA1-32018FB-B66N  | 169292 | 2.892,00    |      | 1                | DA1-34018FB-A6SN | 169208 | 2.796,00    |      | 1                |
| DA1-32018FB-B6SC  | 169360 | 3.170,00    |      | 1                | DA1-34018FB-B66C | 169388 | 2.909,00    |      | 1                |
| DA1-32018FB-B6SN  | 169293 | 3.037,00    |      | 1                | DA1-34018FB-B66N | 169321 | 2.781,00    |      | 1                |
| DA1-32024FB-A20C  | 169099 | 2.498,00    |      | 1                | DA1-34018FB-B6SC | 169389 | 3.088,00    |      | 1                |
| DA1-32024FB-A20N  | 169173 | 2.371,00    |      | 1                | DA1-34018FB-B6SN | 169322 | 2.958,00    |      | 1                |
| DA1-32024FB-A55C  | 169100 | 4.301,00    |      | 1                | DA1-34024FB-A20C | 169063 | 2.498,00    |      | 1                |
| DA1-32024FB-A55N  | 169174 | 4.079,00    |      | 1                | DA1-34024FB-A20N | 169209 | 2.371,00    |      | 1                |
| DA1-32024FB-B55C  | 169361 | 4.486,00    |      | 1                | DA1-34024FB-A55C | 169064 | 3.632,00    |      | 1                |
| DA1-32024FB-B55N  | 169294 | 4.264,00    |      | 1                | DA1-34024FB-A55N | 169210 | 3.435,00    |      | 1                |
| DA1-32039FB-A55C  | 169101 | 4.610,00    |      | 1                | DA1-34024FB-B55C | 169390 | 3.795,00    |      | 1                |
| DA1-32039FB-A55N  | 169175 | 4.388,00    |      | 1                | DA1-34024FB-B55N | 169323 | 3.599,00    |      | 1                |
| DA1-32039FB-B55C  | 169362 | 4.795,00    |      | 1                | DA1-34030FB-A55C | 169065 | 3.840,00    |      | 1                |
| DA1-32039FB-B55N  | 169295 | 4.573,00    |      | 1                | DA1-34030FB-A55N | 169211 | 3.642,00    |      | 1                |
| DA1-32046FB-A55C  | 169102 | 4.981,00    |      | 1                | DA1-34030FB-B55C | 169391 | 4.006,00    |      | 1                |
| DA1-32046FB-A55N  | 169176 | 4.758,00    |      | 1                | DA1-34030FB-B55N | 169324 | 3.807,00    |      | 1                |
| DA1-32046FB-B55C  | 169363 | 5.166,00    |      | 1                | DA1-34039FB-A55C | 169066 | 4.217,00    |      | 1                |
| DA1-32046FB-B55N  | 169296 | 4.944,00    |      | 1                | DA1-34039FB-A55N | 169212 | 4.013,00    |      | 1                |
| DA1-32061FB-A55C  | 169103 | 6.013,00    |      | 1                | DA1-34039FB-B55C | 169392 | 4.386,00    |      | 1                |
| DA1-32061FB-A55N  | 169177 | 5.716,00    |      | 1                | DA1-34039FB-B55N | 169325 | 4.183,00    |      | 1                |
| DA1-32061FB-B55C  | 169364 | 6.198,00    |      | 1                | DA1-34046FB-A55C | 169067 | 4.670,00    |      | 1                |
| DA1-32061FB-B55N  | 169297 | 5.901,00    |      | 1                | DA1-34046FB-A55N | 169213 | 4.461,00    |      | 1                |
| DA1-32072FB-A55C  | 169104 | 6.631,00    |      | 1                | DA1-34046FB-B55C | 169393 | 4.843,00    |      | 1                |
| DA1-32072FB-A55N  | 169178 | 6.334,00    |      | 1                | DA1-34046FB-B55N | 169326 | 4.635,00    |      | 1                |
| DA1-32072FB-B55C  | 169365 | 6.816,00    |      | 1                | DA1-34061FB-A55C | 169068 | 5.710,00    |      | 1                |
| DA1-32072FB-B55N  | 169298 | 6.519,00    |      | 1                | DA1-34061FB-A55N | 169214 | 5.359,00    |      | 1                |
| DA1-32090FB-A55C  | 169106 | 10.258,00   |      | 1                | DA1-34061FB-B55C | 169394 | 5.960,00    |      | 1                |
| DA1-32090FB-A55N  | 169180 | 9.887,00    |      | 1                | DA1-34061FB-B55N | 169327 | 5.675,00    |      | 1                |
| DA1-32090FB-B55C  | 169367 | 10.443,00   |      | 1                | DA1-34072FB-A55C | 169069 | 6.376,00    |      | 1                |
| DA1-32090FB-B55N  | 169300 | 10.072,00   |      | 1                | DA1-34072FB-A55N | 169215 | 5.938,00    |      | 1                |
| DA1-32090FN-A55C  | 169105 | 9.640,00    |      | 1                | DA1-34072FB-B55C | 169395 | 6.554,00    |      | 1                |
| DA1-32090FN-A55N  | 169179 | 9.269,00    |      | 1                | DA1-34072FB-B55N | 169328 | 6.269,00    |      | 1                |
| DA1-32090FN-B55C  | 169366 | 9.825,00    |      | 1                | DA1-34090FB-A55C | 169071 | 9.863,00    |      | 1                |
| DA1-32090FN-B55N  | 169299 | 9.454,00    |      | 1                | DA1-34090FB-A55N | 169037 | 9.507,00    |      | 1                |
| DA1-32110FB-A55C  | 169108 | 11.802,00   |      | 1                | DA1-34090FB-B55C | 169397 | 10.041,00   |      | 1                |
| DA1-32110FB-A55N  | 169182 | 11.432,00   |      | 1                | DA1-34090FB-B55N | 169330 | 9.685,00    |      | 1                |
| DA1-32110FB-B55C  | 169369 | 11.988,00   |      | 1                | DA1-34090FN-A55C | 169070 | 9.269,00    |      | 1                |
| DA1-32110FB-B55N  | 169302 | 11.617,00   |      | 1                | DA1-34090FN-A55N | 169216 | 8.913,00    |      | 1                |
| DA1-32110FN-A55C  | 169107 | 11.185,00   |      | 1                | DA1-34090FN-B55C | 169396 | 9.447,00    |      | 1                |
| DA1-32110FN-A55N  | 169181 | 10.814,00   |      | 1                | DA1-34090FN-B55N | 169329 | 9.091,00    |      | 1                |
| DA1-32110FN-B55C  | 169368 | 11.370,00   |      | 1                | DA1-34110FB-A55C | 169265 | 11.349,00   |      | 1                |
| DA1-32110FN-B55N  | 169301 | 10.999,00   |      | 1                | DA1-34110FB-A55N | 169039 | 10.992,00   |      | 1                |

| Tipo             | Codice | Prezzo<br>€ | Note | Conf.<br>[pezzi] | Tipo             | Codice | Prezzo<br>€ | Note | Conf.<br>[pezzi] |
|------------------|--------|-------------|------|------------------|------------------|--------|-------------|------|------------------|
| DA1-34110FB-B55C | 169399 | 11.527,00   |      | 1                | DAV-M40          | 107225 | 64,01       |      | 2                |
| DA1-34110FB-B55N | 169332 | 11.170,00   |      | 1                | DAV-M40          | 107225 | 64,01       |      | 2                |
| DA1-34110FN-A55C | 169072 | 10.754,00   |      | 1                | DC1-12011FB-A20N | 169252 | 523,70      |      | 1                |
| DA1-34110FN-A55N | 169038 | 10.398,00   |      | 1                | DC1-12011FB-A66N | 169253 | 1.048,00    |      | 1                |
| DA1-34110FN-B55C | 169398 | 10.933,00   |      | 1                | DC1-12011FB-A6SN | 169254 | 1.359,00    |      | 1                |
| DA1-34110FN-B55N | 169331 | 10.576,00   |      | 1                | DC1-12011NB-A20N | 169234 | 560,10      |      | 1                |
| DA1-34150FB-A55C | 169267 | 13.428,00   |      | 1                | DC1-12011NB-A66N | 169235 | 994,50      |      | 1                |
| DA1-34150FB-A55N | 169041 | 13.072,00   |      | 1                | DC1-12011NB-A6SN | 169236 | 1.301,00    |      | 1                |
| DA1-34150FN-A55C | 169401 | 13.606,00   |      | 1                | DC1-12015NB-A20N | 169237 | 992,30      |      | 1                |
| DA1-34150FN-A55N | 169334 | 13.250,00   |      | 1                | DC1-12015NB-A66N | 169238 | 1.567,00    |      | 1                |
| DA1-34150FN-B55C | 169266 | 12.834,00   |      | 1                | DC1-12015NB-A6SN | 169239 | 2.140,00    |      | 1                |
| DA1-34150FN-B55N | 169040 | 12.477,00   |      | 1                | DC1-122D3FN-A20N | 169240 | 271,70      |      | 1                |
| DA1-34180FB-A55C | 169333 | 12.656,00   |      | 1                | DC1-122D3FN-A66N | 169241 | 563,10      |      | 1                |
| DA1-34180FB-A55N | 169269 | 14.527,00   |      | 1                | DC1-122D3FN-A6SN | 169242 | 811,00      |      | 1                |
| DA1-34180FB-B55C | 169043 | 14.171,00   |      | 1                | DC1-122D3NN-A20N | 169222 | 285,30      |      | 1                |
| DA1-34180FB-B55N | 169403 | 14.705,00   |      | 1                | DC1-122D3NN-A66N | 169223 | 534,10      |      | 1                |
| DA1-34180FN-A55C | 169336 | 14.349,00   |      | 1                | DC1-122D3NN-A6SN | 169224 | 775,60      |      | 1                |
| DA1-34180FN-A55N | 169268 | 13.933,00   |      | 1                | DC1-124D3FN-A20N | 169243 | 327,20      |      | 1                |
| DA1-34180FN-B55C | 169042 | 13.577,00   |      | 1                | DC1-124D3FN-A66N | 169244 | 642,60      |      | 1                |
| DA1-34180FN-B55N | 169402 | 14.111,00   |      | 1                | DC1-124D3FN-A6SN | 169245 | 910,90      |      | 1                |
| DA1-34202FB-A55C | 169335 | 13.755,00   |      | 1                | DC1-124D3NN-A20N | 169225 | 340,60      |      | 1                |
| DA1-34202FB-A55N | 169271 | 19.601,00   |      | 1                | DC1-124D3NN-A66N | 169226 | 611,60      |      | 1                |
| DA1-34202FB-B55C | 169405 | 19.173,00   |      | 1                | DC1-124D3NN-A6SN | 169227 | 872,90      |      | 1                |
| DA1-34202FN-A55C | 169270 | 19.007,00   |      | 1                | DC1-127D0FB-A20N | 169249 | 572,10      |      | 1                |
| DA1-34202FN-A55N | 169044 | 18.579,00   |      | 1                | DC1-127D0FB-A66N | 169250 | 942,30      |      | 1                |
| DA1-34202FN-B55C | 169404 | 19.185,00   |      | 1                | DC1-127D0FB-A6SN | 169251 | 1.264,00    |      | 1                |
| DA1-34240FB-A55C | 169337 | 18.757,00   |      | 1                | DC1-127D0FN-A20N | 169246 | 404,10      |      | 1                |
| DA1-34240FB-A55N | 169273 | 23.303,00   |      | 1                | DC1-127D0FN-A66N | 169247 | 789,50      |      | 1                |
| DA1-34240FB-B55C | 169047 | 22.875,00   |      | 1                | DC1-127D0FN-A6SN | 169248 | 1.198,00    |      | 1                |
| DA1-34240FN-A55C | 169340 | 23.481,00   |      | 1                | DC1-127D0NB-A20N | 169231 | 536,70      |      | 1                |
| DA1-34240FN-A55N | 169272 | 23.053,00   |      | 1                | DC1-127D0NB-A66N | 169232 | 896,60      |      | 1                |
| DA1-34240FN-B55C | 169046 | 22.708,00   |      | 1                | DC1-127D0NB-A6SN | 169233 | 1.214,00    |      | 1                |
| DA1-34240FN-B55N | 169046 | 22.281,00   |      | 1                | DC1-127D0NN-A20N | 169228 | 423,70      |      | 1                |
| DA1-34242FB-A20C | 169117 | 1.054,00    |      | 1                | DC1-127D0NN-A66N | 169229 | 754,80      |      | 1                |
| DA1-34242FB-A20N | 169191 | 990,60      |      | 1                | DC1-127D0NN-A6SN | 169230 | 997,60      |      | 1                |
| DA1-34242FB-A66C | 169118 | 1.403,00    |      | 1                | DC1-1D2D3NN-A20N | 169503 | 449,00      |      | 1                |
| DA1-34242FB-A66N | 169192 | 1.337,00    |      | 1                | DC1-1D2D3NN-A66N | 169504 | 657,90      |      | 1                |
| DA1-34242FB-A6SC | 169119 | 1.561,00    |      | 1                | DC1-1D2D3NN-A6SN | 169505 | 839,10      |      | 1                |
| DA1-34242FB-A6SN | 169193 | 1.496,00    |      | 1                | DC1-1D4D3NN-A20N | 169506 | 524,30      |      | 1                |
| DA1-34242FB-B66C | 169378 | 1.562,00    |      | 1                | DC1-1D4D3NN-A66N | 169507 | 719,10      |      | 1                |
| DA1-34242FB-B66N | 169311 | 1.498,00    |      | 1                | DC1-1D4D3NN-A6SN | 169508 | 914,00      |      | 1                |
| DA1-34242FB-B6SC | 169379 | 1.723,00    |      | 1                | DC1-1D5D8NB-A20N | 169509 | 767,60      |      | 1                |
| DA1-34242FB-B6SN | 169312 | 1.658,00    |      | 1                | DC1-1D5D8NB-A66N | 169510 | 1.057,00    |      | 1                |
| DA1-34302FB-A55C | 169275 | 26.273,00   |      | 1                | DC1-1D5D8NB-A6SN | 169511 | 1.135,00    |      | 1                |
| DA1-34302FB-A55N | 169073 | 25.846,00   |      | 1                | DC1-32011FB-A20N | 169447 | 671,70      |      | 1                |
| DA1-34302FB-B55C | 169217 | 26.452,00   |      | 1                | DC1-32011FB-A66N | 169448 | 1.076,00    |      | 1                |
| DA1-34302FB-B55N | 169342 | 26.024,00   |      | 1                | DC1-32011FB-A6SN | 169449 | 1.253,00    |      | 1                |
| DA1-34302FN-A55C | 169274 | 25.679,00   |      | 1                | DC1-32011NB-A20N | 169438 | 657,20      |      | 1                |
| DA1-34302FN-A55N | 169048 | 25.251,00   |      | 1                | DC1-32011NB-A66N | 169439 | 1.046,00    |      | 1                |
| DA1-34302FN-B55C | 169408 | 25.857,00   |      | 1                | DC1-32011NB-A6SN | 169440 | 1.227,00    |      | 1                |
| DA1-34302FN-B55N | 169341 | 25.430,00   |      | 1                | DC1-32018FB-A20N | 169450 | 1.229,00    |      | 1                |
| DA1-34370FB-A40C | 169277 | 58.416,00   |      | 1                | DC1-32018FB-A66N | 169451 | 1.662,00    |      | 1                |
| DA1-34370FB-A40N | 169075 | 57.929,00   |      | 1                | DC1-32018FB-A6SN | 169452 | 2.226,00    |      | 1                |
| DA1-34370FB-B40C | 169219 | 58.589,00   |      | 1                | DC1-32018NB-A20N | 169441 | 1.191,00    |      | 1                |
| DA1-34370FB-B40N | 169344 | 58.103,00   |      | 1                | DC1-32018NB-A66N | 169442 | 1.599,00    |      | 1                |
| DA1-34370FN-A40C | 169276 | 57.836,00   |      | 1                | DC1-32018NB-A6SN | 169443 | 2.161,00    |      | 1                |
| DA1-34370FN-A40N | 169074 | 57.350,00   |      | 1                | DC1-322D3NN-A20N | 169255 | 341,80      |      | 1                |
| DA1-34370FN-B40C | 169218 | 58.010,00   |      | 1                | DC1-322D3NN-A66N | 169256 | 589,00      |      | 1                |
| DA1-34370FN-B40N | 169343 | 57.524,00   |      | 1                | DC1-322D3NN-A6SN | 169257 | 840,50      |      | 1                |
| DA1-34450FB-A40C | 169279 | 61.312,00   |      | 1                | DC1-324D3NN-A20N | 169258 | 399,80      |      | 1                |
| DA1-34450FB-A40N | 169077 | 60.825,00   |      | 1                | DC1-324D3NN-A66N | 169259 | 669,60      |      | 1                |
| DA1-34450FB-B40C | 169221 | 61.486,00   |      | 1                | DC1-324D3NN-A6SN | 169260 | 941,70      |      | 1                |
| DA1-34450FB-B40N | 169346 | 60.999,00   |      | 1                | DC1-327D0FB-A20N | 169444 | 638,90      |      | 1                |
| DA1-34450FN-A40C | 169278 | 60.733,00   |      | 1                | DC1-327D0FB-A66N | 169445 | 1.012,00    |      | 1                |
| DA1-34450FN-A40N | 169076 | 60.246,00   |      | 1                | DC1-327D0FB-A6SN | 169446 | 1.181,00    |      | 1                |
| DA1-34450FN-B40C | 169220 | 60.907,00   |      | 1                | DC1-327D0NB-A20N | 169264 | 624,50      |      | 1                |
| DA1-34450FN-B40N | 169345 | 60.420,00   |      | 1                | DC1-327D0NB-A66N | 169436 | 983,00      |      | 1                |
| DA1-344D1FB-A20C | 169120 | 1.127,00    |      | 1                | DC1-327D0NB-A6SN | 169437 | 1.156,00    |      | 1                |
| DA1-344D1FB-A20N | 169194 | 1.066,00    |      | 1                | DC1-327D0NN-A20N | 169261 | 492,40      |      | 1                |
| DA1-344D1FB-A66C | 169049 | 1.521,00    |      | 1                | DC1-327D0NN-A66N | 169262 | 824,50      |      | 1                |
| DA1-344D1FB-A66N | 169195 | 1.456,00    |      | 1                | DC1-327D0NN-A6SN | 169263 | 1.068,00    |      | 1                |
| DA1-344D1FB-A6SC | 169050 | 1.674,00    |      | 1                | DC1-34014FB-A20N | 169490 | 1.040,00    |      | 1                |
| DA1-344D1FB-A6SN | 169196 | 1.609,00    |      | 1                | DC1-34014FB-A66N | 169491 | 2.059,00    |      | 1                |
| DA1-344D1FB-B66C | 169380 | 1.680,00    |      | 1                | DC1-34014FB-A6SN | 169492 | 2.421,00    |      | 1                |
| DA1-344D1FB-B66N | 169313 | 1.615,00    |      | 1                | DC1-34014NB-A20N | 169468 | 990,40      |      | 1                |
| DA1-344D1FB-B6SC | 169381 | 1.837,00    |      | 1                | DC1-34014NB-A66N | 169469 | 1.974,00    |      | 1                |
| DA1-344D1FB-B6SN | 169314 | 1.772,00    |      | 1                | DC1-34014NB-A6SN | 169470 | 2.331,00    |      | 1                |
| DA1-345D8FB-A20C | 169051 | 1.168,00    |      | 1                | DC1-34018FB-A20N | 169493 | 1.231,00    |      | 1                |
| DA1-345D8FB-A20N | 169197 | 1.107,00    |      | 1                | DC1-34018FB-A66N | 169494 | 2.338,00    |      | 1                |
| DA1-345D8FB-A66C | 169052 | 1.634,00    |      | 1                | DC1-34018FB-A6SN | 169495 | 2.743,00    |      | 1                |
| DA1-345D8FB-A66N | 169198 | 1.575,00    |      | 1                | DC1-34018NB-A20N | 169471 | 1.182,00    |      | 1                |
| DA1-345D8FB-A6SC | 169053 | 1.788,00    |      | 1                | DC1-34018NB-A66N | 169472 | 2.249,00    |      | 1                |
| DA1-345D8FB-A6SN | 169199 | 1.723,00    |      | 1                | DC1-34018NB-A6SN | 169473 | 2.649,00    |      | 1                |
| DA1-345D8FB-B66C | 169382 | 1.797,00    |      | 1                | DC1-34024FB-A20N | 169496 | 1.565,00    |      | 1                |
| DA1-345D8FB-B66N | 169315 | 1.733,00    |      | 1                | DC1-34024NB-A20N | 169474 | 1.516,00    |      | 1                |
| DA1-345D8FB-B6SC | 169383 | 1.951,00    |      | 1                | DC1-342D2FN-A20N | 169475 | 472,40      |      | 1                |
| DA1-345D8FB-B6SN | 169316 | 1.886,00    |      | 1                | DC1-342D2FN-A66N | 169476 | 911,90      |      | 1                |
| DA1-349D5FB-A20C | 169054 | 1.393,00    |      | 1                | DC1-342D2FN-A6SN | 169477 | 1.080,00    |      | 1                |
| DA1-349D5FB-A20N | 169200 | 1.333,00    |      | 1                | DC1-342D2NN-A20N | 169453 | 524,30      |      | 1                |
| DA1-349D5FB-A66C | 169055 | 1.753,00    |      | 1                | DC1-342D2NN-A66N | 169454 | 874,20      |      | 1                |
| DA1-349D5FB-A66N | 169201 | 1.688,00    |      | 1                | DC1-342D2NN-A6SN | 169455 | 1.038,00    |      | 1                |
| DA1-349D5FB-A6SC | 169056 | 1.907,00    |      | 1                | DC1-344D1FB-A20N | 169481 | 698,70      |      | 1                |
| DA1-349D5FB-A6SN | 169202 | 1.842,00    |      | 1                | DC1-344D1FB-A66N | 169482 | 1.147,00    |      | 1                |
| DA1-349D5FB-B66C | 169384 | 1.915,00    |      | 1                | DC1-344D1FB-A6SN | 169483 | 1.347,00    |      | 1                |
| DA1-349D5FB-B66N | 169317 | 1.851,00    |      | 1                | DC1-344D1FN-A20N | 169478 | 571,90      |      | 1                |
| DA1-349D5FB-B6SC | 169385 | 2.070,00    |      | 1                | DC1-344D1FN-A66N | 169479 | 1.010,00    |      | 1                |
| DA1-349D5FB-B6SN | 169318 | 2.005,00    |      | 1                | DC1-344D1FN-A6SN | 169480 | 1.186,00    |      | 1                |
| DA412            | 79219  | 26,19       |      | 2                | DC1-344D1NN-A20N | 169456 | 559,00      |      | 1                |
| DAS-SET/150-CS   | 138656 | 50,08       |      | 1                | DC1-344D1NN-A66N | 169457 | 969,60      |      | 1                |
| DAS-SET/200-CS   | 138657 | 52,45       |      | 1                | DC1-344D1NN-A6SN | 169458 | 1.141,00    |      | 1                |
| DAS-SET/250-CS   | 138658 | 55,35       |      | 1                | DC1-345D8FB-A20N | 169484 | 734,60      |      | 1                |
| DAS-SET/300-CS   | 138659 | 55,78       |      | 1                | DC1-345D8FB-A66N | 169485 | 1.216,00    |      | 1                |
|                  |        |             |      |                  | DC1-345D8FB-A6SN | 169486 | 1.454,00    |      | 1                |
|                  |        |             |      |                  | DC1-345D8NB-A20N | 169462 | 700,90      |      | 1                |
|                  |        |             |      |                  | DC1-345D8NB-A66N | 169463 | 1.160,00    |      | 1                |

| Tipo                       | Codice | Prezzo<br>€ | Note | Conf.<br>[pezzi] | Tipo                          | Codice | Prezzo<br>€ | Note | Conf.<br>[pezzi] |
|----------------------------|--------|-------------|------|------------------|-------------------------------|--------|-------------|------|------------------|
| DC1-345D8NB-A6SN           | 169464 | 1.395,00    |      | 1                | DILA-XHIC04                   | 276530 | 16,20       |      | 5                |
| DC1-349D5FB-A20N           | 169487 | 865,00      |      | 1                | DILA-XHIC10-S                 | 115950 | 12,57       |      | 1                |
| DC1-349D5FB-A66N           | 169488 | 1.315,00    |      | 1                | DILA-XHIC11                   | 276527 | 9,08        |      | 5                |
| DC1-349D5FB-A6SN           | 169489 | 1.631,00    |      | 1                | DILA-XHIC13                   | 276531 | 16,20       |      | 5                |
| DC1-349D5NB-A20N           | 169465 | 831,40      |      | 1                | DILA-XHIC20                   | 276528 | 9,08        |      | 5                |
| DC1-349D5NB-A66N           | 169466 | 1.258,00    |      | 1                | DILA-XHIC22                   | 276532 | 16,20       |      | 5                |
| DC1-349D5NB-A6SN           | 169467 | 1.569,00    |      | 1                | DILA-XHIC31                   | 276533 | 16,20       |      | 5                |
| DC1-S1011NB-A20N           | 169500 | 764,70      |      | 1                | DILA-XHIC40                   | 276534 | 16,20       |      | 5                |
| DC1-S1011NB-A66N           | 169501 | 1.253,00    |      | 1                | DILA-XHICV11                  | 276529 | 20,65       |      | 5                |
| DC1-S1011NB-A6SN           | 169502 | 1.536,00    |      | 1                | DILA-XHICV22                  | 276535 | 27,81       |      | 5                |
| DC1-S17D0NN-A20N           | 169497 | 550,40      |      | 1                | DILA-XHIR11                   | 101040 | 27,38       |      | 4                |
| DC1-S17D0NN-A66N           | 169498 | 905,80      |      | 1                | DILA-XHIR22                   | 139580 | 51,92       |      | 5                |
| DC1-S17D0NN-A6SN           | 169499 | 1.217,00    |      | 1                | DILA-XHIT02                   | 101041 | 9,08        |      | 1                |
| DC1-S2011FB-A20N           | 169527 | 839,70      |      | 1                | DILA-XHIT11                   | 101043 | 9,08        |      | 1                |
| DC1-S2011FB-A66N           | 169528 | 1.482,00    |      | 1                | DILA-XHIT20                   | 101042 | 9,08        |      | 1                |
| DC1-S2011FB-A6SN           | 169529 | 1.340,00    |      | 1                | DILA-XHIT22                   | 101044 | 15,40       |      | 1                |
| DC1-S2011NB-A20N           | 169518 | 804,20      |      | 1                | DILA-XHIV11                   | 276423 | 20,65       |      | 5                |
| DC1-S2011NB-A66N           | 169519 | 1.423,00    |      | 1                | DILA-XHIV22                   | 276429 | 27,81       |      | 5                |
| DC1-S2011NB-A6SN           | 169520 | 1.283,00    |      | 1                | DILAC-22(110V50HZ,120V60HZ)   | 276502 | 46,17       |      | 1                |
| DC1-S24D3FN-A20N           | 169521 | 583,40      |      | 1                | DILAC-22(230V50/60HZ)         | 276513 | 46,17       |      | 1                |
| DC1-S24D3FN-A66N           | 169522 | 973,10      |      | 1                | DILAC-22(230V50HZ,240V60HZ)   | 276505 | 46,17       |      | 1                |
| DC1-S24D3FN-A6SN           | 169523 | 885,90      |      | 1                | DILAC-22(24V50/60HZ)          | 276509 | 46,17       |      | 1                |
| DC1-S24D3NN-A20N           | 169512 | 569,80      |      | 1                | DILAC-22(24VDC)               | 276520 | 46,24       |      | 1                |
| DC1-S24D3NN-A66N           | 169513 | 933,80      |      | 1                | DILAC-31(110V50HZ,120V60HZ)   | 276470 | 46,17       |      | 1                |
| DC1-S24D3NN-A6SN           | 169514 | 848,60      |      | 1                | DILAC-31(230V50/60HZ)         | 276481 | 46,17       |      | 1                |
| DC1-S27D0FN-A20N           | 169524 | 665,20      |      | 1                | DILAC-31(230V50HZ,240V60HZ)   | 276473 | 46,17       |      | 1                |
| DC1-S27D0FN-A66N           | 169525 | 1.108,00    |      | 1                | DILAC-31(24V50/60HZ)          | 276477 | 46,17       |      | 1                |
| DC1-S27D0FN-A6SN           | 169526 | 1.005,00    |      | 1                | DILAC-31(24VDC)               | 276488 | 46,24       |      | 1                |
| DC1-S27D0NN-A20N           | 169515 | 651,60      |      | 1                | DILAC-40(110V50HZ,120V60HZ)   | 276438 | 46,17       |      | 1                |
| DC1-S27D0NN-A66N           | 169516 | 1.066,00    |      | 1                | DILAC-40(230V50/60HZ)         | 276449 | 46,17       |      | 1                |
| DC1-S27D0NN-A6SN           | 169517 | 964,10      |      | 1                | DILAC-40(230V50HZ,240V60HZ)   | 276441 | 46,17       |      | 1                |
| DE-P3                      | 93972  | 22,42       |      | 3                | DILAC-40(24V50/60HZ)          | 276445 | 46,17       |      | 1                |
| DE-TO                      | 93487  | 6,71        |      | 1                | DILAC-40(24VDC)               | 276456 | 46,24       |      | 1                |
| DE4-BR1-082-245            | 219485 | 379,30      |      | 1                | DILEEM-01-G(24VDC)            | 51650  | 40,50       |      | 5                |
| DE4-BR1-100-200            | 219489 | 365,40      |      | 1                | DILEEM-01(110V50/60HZ)        | 51618  | 32,21       |      | 5                |
| DE4-BR1-200-100            | 219490 | 327,50      |      | 1                | DILEEM-01(110V50HZ,120V60HZ)  | 51636  | 32,21       |      | 5                |
| DE4-BR1-240-285            | 219492 | 401,90      |      | 1                | DILEEM-01(230V50/60HZ)        | 58771  | 32,21       |      | 5                |
| DE4-BR1-370-215            | 219494 | 351,00      |      | 1                | DILEEM-01(230V50HZ,240V60HZ)  | 51633  | 32,21       |      | 5                |
| DE4-BR1-470-050            | 219495 | 233,40      |      | 1                | DILEEM-01(24V50/60HZ)         | 51621  | 32,21       |      | 5                |
| DE4-BR1-470-140            | 219497 | 293,80      |      | 1                | DILEEM-01(400V50HZ,440V60HZ)  | 51631  | 32,21       |      | 5                |
| DE4-BU4-1                  | 85035  | 490,80      |      | 1                | DILEEM-10-G(24VDC)            | 51643  | 40,50       |      | 5                |
| DI-100100-CS               | 138680 | 190,45      |      | 1                | DILEEM-10(110V50/60HZ)        | 51592  | 32,21       |      | 5                |
| DI-10060-CS                | 138678 | 171,87      |      | 1                | DILEEM-10(110V50HZ,120V60HZ)  | 51611  | 32,21       |      | 5                |
| DI-10080-CS                | 138679 | 194,84      |      | 1                | DILEEM-10(230V50/60HZ)        | 56674  | 32,21       |      | 5                |
| DI-120100-CS               | 138683 | 237,97      |      | 1                | DILEEM-10(230V50HZ,240V60HZ)  | 51608  | 32,21       |      | 5                |
| DI-120120-CS               | 138684 | 221,25      |      | 1                | DILEEM-10(24V50/60HZ)         | 51596  | 32,21       |      | 5                |
| DI-12060-CS                | 138681 | 206,49      |      | 1                | DILEEM-10(400V50HZ,440V60HZ)  | 51606  | 32,21       |      | 5                |
| DI-12080-CS                | 138682 | 227,56      |      | 1                | DILEM-01-C(110V50HZ/120V60HZ) | 231681 | 34,80       |      | 5                |
| DI-2520-CS                 | 138660 | 94,94       |      | 1                | DILEM-01-C(230V50/60HZ)       | 231690 | 34,80       |      | 5                |
| DI-3020-CS                 | 138661 | 95,34       |      | 1                | DILEM-01-C(230V50HZ/240V60HZ) | 230166 | 34,80       |      | 5                |
| DI-3030-CS                 | 138662 | 98,77       |      | 1                | DILEM-01-C(24V50/60HZ)        | 231687 | 34,80       |      | 5                |
| DI-3040-CS                 | 138663 | 104,33      |      | 1                | DILEM-01-G-C(24VDC)           | 230167 | 42,25       |      | 5                |
| DI-4030-CS                 | 138664 | 104,33      |      | 1                | DILEM-01-G(24VDC)             | 10343  | 42,25       |      | 5                |
| DI-4040-CS                 | 138665 | 108,37      |      | 1                | DILEM-01(110V50/60HZ)         | 20436  | 34,80       |      | 5                |
| DI-4060-CS                 | 138666 | 118,25      |      | 1                | DILEM-01(110V50HZ,120V60HZ)   | 51792  | 34,80       |      | 5                |
| DI-5040-CS                 | 138667 | 111,64      |      | 1                | DILEM-01(230V50/60HZ)         | 51114  | 34,80       |      | 5                |
| DI-5050-CS                 | 138668 | 117,13      |      | 1                | DILEM-01(230V50HZ,240V60HZ)   | 51795  | 34,80       |      | 5                |
| DI-6040-CS                 | 138669 | 118,25      |      | 1                | DILEM-01(24V50/60HZ)          | 20402  | 34,80       |      | 5                |
| DI-6050-CS                 | 138670 | 123,58      |      | 1                | DILEM-01(400V50HZ,440V60HZ)   | 51797  | 34,80       |      | 5                |
| DI-6060-CS                 | 138671 | 130,13      |      | 1                | DILEM-10-C(110V50HZ/120V60HZ) | 231658 | 34,80       |      | 5                |
| DI-6080-CS                 | 138672 | 158,23      |      | 1                | DILEM-10-C(230V50/60HZ)       | 231667 | 34,80       |      | 5                |
| DI-7050-CS                 | 138673 | 138,03      |      | 1                | DILEM-10-C(230V50HZ/240V60HZ) | 230164 | 34,80       |      | 5                |
| DI-80100-CS                | 138677 | 194,84      |      | 1                | DILEM-10-C(24V50/60HZ)        | 231664 | 34,80       |      | 5                |
| DI-8040-CS                 | 138674 | 145,00      |      | 1                | DILEM-10-G-C(24VDC)           | 230165 | 42,25       |      | 5                |
| DI-8060-CS                 | 138675 | 158,23      |      | 1                | DILEM-10-G(24VDC)             | 10213  | 42,25       |      | 5                |
| DI-8080-CS                 | 138676 | 181,68      |      | 1                | DILEM-10(110V50/60HZ)         | 21455  | 34,80       |      | 5                |
| DIH-SO/25/3-R              | 107965 | 38,88       |      | 10               | DILEM-10(110V50HZ,120V60HZ)   | 51783  | 34,80       |      | 5                |
| DIH-SO/25/3-R-PS           | 110394 | 38,88       |      | 10               | DILEM-10(230V50/60HZ)         | 52302  | 34,80       |      | 5                |
| DIH-SO/63/3-R              | 107966 | 51,01       |      | 10               | DILEM-10(230V50HZ,240V60HZ)   | 51786  | 34,80       |      | 5                |
| DIH-SO/63/3-R-PS           | 110395 | 51,01       |      | 10               | DILEM-10(24V50/60HZ)          | 21417  | 34,80       |      | 5                |
| DILSWD-32-001              | 118560 | 55,56       |      | 1                | DILEM-10(400V50HZ,440V60HZ)   | 51788  | 34,80       |      | 5                |
| DILSWD-32-002              | 118561 | 61,70       |      | 1                | DILEM12-01-G(24VDC)           | 127137 | 42,69       |      | 5                |
| DILA-22(110V50/60HZ)       | 276405 | 46,17       |      | 1                | DILEM12-01(110V50HZ,120V60HZ) | 127088 | 35,32       |      | 5                |
| DILA-22(110V50HZ,120V60HZ) | 276396 | 46,17       |      | 1                | DILEM12-01(230V50/60HZ)       | 127098 | 35,32       |      | 5                |
| DILA-22(230V50/60HZ)       | 276407 | 46,17       |      | 1                | DILEM12-01(230V50HZ,240V60HZ) | 127091 | 35,32       |      | 5                |
| DILA-22(230V50HZ,240V60HZ) | 276399 | 46,17       |      | 1                | DILEM12-01(24V50/60HZ)        | 127095 | 35,32       |      | 5                |
| DILA-22(24V50/60HZ)        | 276403 | 46,17       |      | 1                | DILEM12-01(24V50HZ)           | 127083 | 35,32       |      | 5                |
| DILA-22(24VDC)             | 276414 | 46,24       |      | 1                | DILEM12-10-G(24VDC)           | 127132 | 42,69       |      | 5                |
| DILA-22(400V50HZ,440V60HZ) | 276401 | 46,17       |      | 1                | DILEM12-10(110V50HZ,120V60HZ) | 127072 | 35,32       |      | 5                |
| DILA-22(48VDC)             | 276415 | 46,24       |      | 1                | DILEM12-10(230V50/60HZ)       | 127082 | 35,32       |      | 5                |
| DILA-31(110V50/60HZ)       | 276370 | 46,17       |      | 1                | DILEM12-10(230V50HZ,240V60HZ) | 127075 | 35,32       |      | 5                |
| DILA-31(110V50HZ,120V60HZ) | 276361 | 46,17       |      | 1                | DILEM12-10(24V50/60HZ)        | 127079 | 35,32       |      | 5                |
| DILA-31(1230V50/60HZ)      | 276372 | 46,17       |      | 1                | DILEM12-10(24V50HZ)           | 127067 | 35,32       |      | 5                |
| DILA-31(230V50HZ,240V60HZ) | 276364 | 46,17       |      | 1                | DILEM4-G(24VDC)               | 12701  | 42,25       |      | 5                |
| DILA-31(24V50/60HZ)        | 276368 | 46,17       |      | 1                | DILEM4(110V50HZ,120V60HZ)     | 51801  | 34,80       |      | 5                |
| DILA-31(24VDC)             | 276379 | 46,24       |      | 1                | DILEM4(230V50/60HZ)           | 52506  | 34,80       |      | 5                |
| DILA-31(400V50HZ,440V60HZ) | 276366 | 46,17       |      | 1                | DILEM4(230V50HZ,240V60HZ)     | 51804  | 34,80       |      | 5                |
| DILA-31(48VDC)             | 276380 | 46,24       |      | 1                | DILEM4(24V50/60HZ)            | 22044  | 34,80       |      | 5                |
| DILA-40(110V50/60HZ)       | 276335 | 46,17       |      | 1                | DILEM4(400V50HZ,440V60HZ)     | 51806  | 34,80       |      | 5                |
| DILA-40(110V50HZ,120V60HZ) | 276326 | 46,17       |      | 1                | DILER-22-C(110V50HZ/120V60HZ) | 231793 | 34,48       |      | 5                |
| DILA-40(230V50/60HZ)       | 276337 | 46,17       |      | 1                | DILER-22-C(230V50/60HZ)       | 231802 | 34,48       |      | 5                |
| DILA-40(230V50HZ,240V60HZ) | 276329 | 46,17       |      | 1                | DILER-22-C(230V50HZ/240V60HZ) | 230176 | 34,48       |      | 5                |
| DILA-40(24V50/60HZ)        | 276333 | 46,17       |      | 1                | DILER-22-C(24V50/60HZ)        | 231799 | 34,48       |      | 5                |
| DILA-40(24VDC)             | 276344 | 46,24       |      | 1                | DILER-22-G-C(24VDC)           | 230177 | 42,36       |      | 5                |
| DILA-40(400V50HZ,440V60HZ) | 276331 | 46,17       |      | 1                | DILER-22-G(24VDC)             | 10042  | 42,36       |      | 5                |
| DILA-40(48VDC)             | 276345 | 46,24       |      | 1                | DILER-22-G(48VDC)             | 10346  | 42,36       |      | 5                |
| DILA-XHI01-S               | 115949 | 11,87       |      | 1                | DILER-22(110V50/60HZ)         | 21871  | 34,48       |      | 5                |
| DILA-XHI02                 | 276420 | 9,08        |      | 5                | DILER-22(110V50HZ,120V60HZ)   | 51774  | 34,48       |      | 5                |
| DILA-XHI04                 | 276424 | 15,40       |      | 5                | DILER-22(230V50/60HZ)         | 52508  | 34,48       |      | 5                |
| DILA-XHI10-S               | 115948 | 11,87       |      | 1                | DILER-22(230V50HZ,240V60HZ)   | 51777  | 34,48       |      | 5                |
| DILA-XHI11                 | 276421 | 9,08        |      | 5                | DILER-22(24V50/60HZ)          | 21704  | 34,48       |      | 5                |
| DILA-XHI13                 | 276425 | 15,40       |      | 5                | DILER-22(400V50HZ,440V60HZ)   | 51779  | 34,48       |      | 5                |
| DILA-XHI20                 | 276422 | 9,08        |      | 5                | DILER-31-C(110V50HZ/120V60HZ) | 231818 | 34,48       |      | 5                |
| DILA-XHI22                 | 276426 | 15,40       |      | 5                | DILER-31-C(230V50/60HZ)       | 231827 | 34,48       |      | 5                |
| DILA-XHI31                 | 276427 | 15,40       |      | 5                | DILER-31-C(230V50HZ/240V60HZ) | 230178 | 34,48       |      | 5                |
| DILA-XHI40                 | 276428 | 15,40       |      | 5                | DILER-31-C(24V50/60HZ)        | 231824 | 34,48       |      | 5                |
| DILA-XHIC01-S              | 115951 | 12,57       |      | 1                | DILER-31-G-C(24VDC)           | 230179 | 42,36       |      | 5                |
| DILA-XHIC02                | 276526 | 9,08        |      | 5                | DILER-31-G(24VDC)             | 10157  | 42,36       |      | 5                |

| Tipo                          | Codice | Prezzo<br>€ | Note | Conf.<br>[pezzi] | Tipo                         | Codice | Prezzo<br>€ | Note | Conf.<br>[pezzi] |
|-------------------------------|--------|-------------|------|------------------|------------------------------|--------|-------------|------|------------------|
| DILER-31-G(48VDC)             | 10205  | 42,36       |      | 5                | DILM12-XSPR130               | 150683 | 8,81        |      | 10               |
| DILER-31(110V50/60HZ)         | 21624  | 34,48       |      | 5                | DILM12-XSPR240               | 281200 | 8,81        |      | 10               |
| DILER-31(110V50HZ,120V60HZ)   | 51765  | 34,48       |      | 5                | DILM12-XSPR48                | 281199 | 8,81        |      | 10               |
| DILER-31(230V50/60HZ)         | 52509  | 34,48       |      | 5                | DILM12-XSPR500               | 281201 | 8,81        |      | 10               |
| DILER-31(230V50HZ,240V60HZ)   | 51768  | 34,48       |      | 5                | DILM12-XSPV130               | 281209 | 8,81        |      | 10               |
| DILER-31(24V50/60HZ)          | 21594  | 34,48       |      | 5                | DILM12-XSPV240               | 281210 | 8,81        |      | 10               |
| DILER-31(400V50HZ,440V60HZ)   | 51770  | 34,48       |      | 5                | DILM12-XSPV48                | 281208 | 8,81        |      | 10               |
| DILER-40(110V50HZ/120V60HZ)   | 231841 | 34,48       |      | 5                | DILM12-XSPV500               | 281211 | 8,81        |      | 10               |
| DILER-40-C(230V50/60HZ)       | 231850 | 34,48       |      | 5                | DILM12-XSPVL240              | 281221 | 11,84       |      | 10               |
| DILER-40-C(230V50HZ/240V60HZ) | 230239 | 34,48       |      | 5                | DILM12-XSPVL48               | 281220 | 11,84       |      | 10               |
| DILER-40-C(24V50/60HZ)        | 231847 | 34,48       |      | 5                | DILM15-01(110V50/60HZ)       | 290099 | 52,51       |      | 1                |
| DILER-40-G(24VDC)             | 230241 | 42,36       |      | 5                | DILM15-01(110V50HZ,120V60HZ) | 290090 | 52,51       |      | 1                |
| DILER-40-G(24VDC)             | 10223  | 42,36       |      | 5                | DILM15-01(230V50/60HZ)       | 290101 | 52,51       |      | 1                |
| DILER-40-G(48VDC)             | 10255  | 42,36       |      | 5                | DILM15-01(230V50HZ,240V60HZ) | 290093 | 52,51       |      | 1                |
| DILER-40(110V50/60HZ)         | 21961  | 34,48       |      | 5                | DILM15-01(24V50/60HZ)        | 290097 | 52,51       |      | 1                |
| DILER-40(110V50HZ,120V60HZ)   | 51756  | 34,48       |      | 5                | DILM15-01(24VDC)             | 290108 | 96,97       |      | 1                |
| DILER-40(230V50/60HZ)         | 52725  | 34,48       |      | 5                | DILM15-01(400V50HZ,440V60HZ) | 290095 | 52,51       |      | 1                |
| DILER-40(230V50HZ,240V60HZ)   | 51759  | 34,48       |      | 5                | DILM15-10(110V50/60HZ)       | 290064 | 52,51       |      | 1                |
| DILER-40(24V50/60HZ)          | 21924  | 34,48       |      | 5                | DILM15-10(110V50HZ,120V60HZ) | 290055 | 52,51       |      | 1                |
| DILER-40(400V50HZ,440V60HZ)   | 51761  | 34,48       |      | 5                | DILM15-10(230V50/60HZ)       | 290066 | 52,51       |      | 1                |
| DILET11-30-A                  | 48878  | 84,32       |      | 1                | DILM15-10(230V50HZ,240V60HZ) | 290058 | 52,51       |      | 1                |
| DILET11-M-A                   | 48886  | 109,52      |      | 1                | DILM15-10(24V50/60HZ)        | 290062 | 52,51       |      | 1                |
| DILET70-A                     | 48893  | 164,97      |      | 1                | DILM15-10(24VDC)             | 290073 | 96,97       |      | 1                |
| DILH1400-XSP/E(RAW250)        | 289161 | 1.362,43    |      | 1                | DILM15-10(400V50HZ,440V60HZ) | 290060 | 52,51       |      | 1                |
| DILH1400/22(RAC500)           | 144054 | 8.703,31    |      | 1                | DILM150-XHI02                | 277947 | 9,08        |      | 5                |
| DILH1400/22(RAW250)           | 272441 | 8.703,31    |      | 1                | DILM150-XHI04                | 277952 | 15,90       |      | 5                |
| DILH2000/22(RAW250)           | 272442 | 16.000,96   |      | 1                | DILM150-XHI11                | 277946 | 9,08        |      | 5                |
| DILH2200/22(RAW250)           | 111793 | 17535,45    |      | 1                | DILM150-XHI13                | 277951 | 15,90       |      | 5                |
| DILH2600-XSM                  | 125946 | 232,62      |      | 1                | DILM150-XHI20                | 277945 | 9,08        |      | 5                |
| DILH2600/22(RAW250)           | 125945 | 20.840,13   |      | 1                | DILM150-XHI22                | 277950 | 15,90       |      | 5                |
| DILK12-11(110V50HZ,120V60HZ)  | 293985 | 86,77       |      | 1                | DILM150-XHI31                | 277949 | 15,90       |      | 5                |
| DILK12-11(230V50HZ,240V60HZ)  | 293988 | 86,77       |      | 1                | DILM150-XHI40                | 277948 | 15,90       |      | 5                |
| DILK12-11(24V60HZ)            | 293981 | 86,77       |      | 1                | DILM150-XHIA11               | 283463 | 9,08        |      | 5                |
| DILK12-11(400V50HZ,440V60HZ)  | 293980 | 86,77       |      | 1                | DILM150-XHIA22               | 283464 | 15,90       |      | 5                |
| DILK20-11(110V50HZ,120V60HZ)  | 294007 | 117,65      |      | 1                | DILM150-XHIC22               | 283465 | 16,69       |      | 5                |
| DILK20-11(230V50HZ,240V60HZ)  | 294010 | 117,65      |      | 1                | DILM150-XHIC04               | 278048 | 16,69       |      | 5                |
| DILK20-11(24V60HZ)            | 294003 | 117,65      |      | 1                | DILM150-XHIC13               | 278047 | 16,69       |      | 5                |
| DILK20-11(400V50HZ,440V60HZ)  | 294012 | 117,65      |      | 1                | DILM150-XHIC22               | 278046 | 16,69       |      | 5                |
| DILK20-11(48V50HZ)            | 294000 | 117,65      |      | 1                | DILM150-XHIC31               | 278045 | 16,69       |      | 5                |
| DILK25-11(110V50HZ,120V60HZ)  | 294029 | 150,50      |      | 1                | DILM150-XHIC40               | 278044 | 16,69       |      | 5                |
| DILK25-11(230V50HZ,240V60HZ)  | 294032 | 150,50      |      | 1                | DILM150-XHICV22              | 278049 | 16,69       |      | 5                |
| DILK25-11(24V60HZ)            | 294025 | 150,50      |      | 1                | DILM150-XHIV22               | 277953 | 15,90       |      | 5                |
| DILK25-11(400V50HZ,440V60HZ)  | 294034 | 150,50      |      | 1                | DILM150-XIP2X                | 106492 | 2,14        |      | 1                |
| DILK25-11(48V50HZ)            | 294022 | 150,50      |      | 1                | DILM150-XMIV                 | 240081 | 89,92       |      | 1                |
| DILK33-10(110V50HZ,120V60HZ)  | 294051 | 207,87      |      | 1                | DILM150-XMVE                 | 107020 | 13,29       |      | 1                |
| DILK33-10(230V50HZ,240V60HZ)  | 294054 | 207,87      |      | 1                | DILM150-XP1                  | 284769 | 76,06       |      | 1                |
| DILK33-10(24V50/60HZ)         | 294058 | 207,87      |      | 1                | DILM150-XRL                  | 101681 | 160,95      |      | 1                |
| DILK33-10(400V50HZ,440V60HZ)  | 294056 | 207,87      |      | 1                | DILM150-XS1                  | 284768 | 15,74       |      | 5                |
| DILK33-10(48V50HZ)            | 294044 | 207,87      |      | 1                | DILM150-XSL                  | 101487 | 221,83      |      | 1                |
| DILK50-10(110V50HZ,120V60HZ)  | 294073 | 332,87      |      | 1                | DILM150-XSP(RAC120)          | 230111 | 101,99      |      | 1                |
| DILK50-10(230V50HZ,240V60HZ)  | 294076 | 332,87      |      | 1                | DILM150-XSP(RAC24)           | 230109 | 101,99      |      | 1                |
| DILK50-10(24V60HZ)            | 294069 | 332,87      |      | 1                | DILM150-XSP(RAC240)          | 230112 | 101,99      |      | 1                |
| DILK50-10(400V50HZ,440V60HZ)  | 294078 | 332,87      |      | 1                | DILM150-XSP(RAC440)          | 230113 | 101,99      |      | 1                |
| DILK50-10(48V50HZ)            | 294066 | 332,87      |      | 1                | DILM150-XSP(RAC48)           | 230110 | 101,99      |      | 1                |
| DILL12(230V50HZ,240V60HZ)     | 104402 | 49,53       |      | 1                | DILM150-XSP(RAC500)          | 230114 | 101,99      |      | 1                |
| DILL12(24V50HZ)               | 104401 | 49,53       |      | 1                | DILM150-XSP(RDC130)          | 230117 | 149,78      |      | 1                |
| DILL12(400V50HZ,440V60HZ)     | 104403 | 49,53       |      | 1                | DILM150-XSP(RDC24)           | 230115 | 149,78      |      | 1                |
| DILL18(230V50HZ,240V60HZ)     | 104405 | 75,38       |      | 1                | DILM150-XSP(RDC240)          | 230122 | 149,78      |      | 1                |
| DILL18(24V50HZ)               | 104404 | 75,38       |      | 1                | DILM150-XSP(RDC60)           | 230116 | 149,78      |      | 1                |
| DILL18(400V50HZ,440V60HZ)     | 104406 | 75,38       |      | 1                | DILM150-XVB                  | 281222 | 0,33        |      | 50               |
| DILL20(230V50HZ,240V60HZ)     | 104408 | 96,77       |      | 1                | DILM150-XZK                  | 104486 | 8,35        |      | 10               |
| DILL20(24V50HZ)               | 104407 | 96,77       |      | 1                | DILM150(RAC120)              | 239587 | 625,85      |      | 1                |
| DILL20(400V50HZ,440V60HZ)     | 104409 | 96,77       |      | 1                | DILM150(RAC24)               | 239585 | 625,85      |      | 1                |
| DILM1000-XHI1-SA              | 278427 | 18,93       |      | 1                | DILM150(RAC240)              | 239588 | 625,85      |      | 1                |
| DILM1000-XHI1-SI              | 278425 | 18,93       |      | 1                | DILM150(RAC440)              | 239589 | 625,85      |      | 1                |
| DILM1000-XHIC1-SI             | 278428 | 19,76       |      | 1                | DILM150(RDC24)               | 239591 | 713,37      |      | 1                |
| DILM1000-XHIV1-SI             | 278426 | 18,93       |      | 1                | DILM150(RDC60)               | 239592 | 713,37      |      | 1                |
| DILM1000-XSM                  | 125947 | 171,47      |      | 1                | DILM1600/22(RAW250)          | 106727 | 18.761,35   |      | 1                |
| DILM1000-XSP/E(RA110)         | 289146 | 933,63      |      | 1                | DILM17-01(110V50/60HZ)       | 277042 | 56,31       |      | 1                |
| DILM1000-XSP/E(RA250)         | 289145 | 933,63      |      | 1                | DILM17-01(110V50HZ,120V60HZ) | 277033 | 56,31       |      | 1                |
| DILM1000-XSP/E(RAC500)        | 289147 | 933,63      |      | 1                | DILM17-01(230V50/60HZ)       | 277044 | 56,31       |      | 1                |
| DILM1000/22(RA250)            | 267214 | 8.819,80    |      | 1                | DILM17-01(230V50HZ,240V60HZ) | 277036 | 56,31       |      | 1                |
| DILM115(RAC120)               | 239547 | 516,73      |      | 1                | DILM17-01(24V50/60HZ)        | 277040 | 56,31       |      | 1                |
| DILM115(RAC24)                | 239545 | 516,73      |      | 1                | DILM17-01(400V50HZ,440V60HZ) | 277038 | 56,31       |      | 1                |
| DILM115(RAC240)               | 239548 | 516,73      |      | 1                | DILM17-01(RDC24)             | 277050 | 102,46      |      | 1                |
| DILM115(RAC440)               | 239549 | 516,73      |      | 1                | DILM17-01(RDC60)             | 277051 | 102,46      |      | 1                |
| DILM115(RDC24)                | 239555 | 601,47      |      | 1                | DILM17-10(110V50/60HZ)       | 277010 | 56,31       |      | 1                |
| DILM115(RDC60)                | 239560 | 601,47      |      | 1                | DILM17-10(110V50HZ,120V60HZ) | 277001 | 56,31       |      | 1                |
| DILM12-01(110V50/60HZ)        | 276871 | 44,72       |      | 1                | DILM17-10(230V50/60HZ)       | 277012 | 56,31       |      | 1                |
| DILM12-01(110V50HZ,120V60HZ)  | 276862 | 44,72       |      | 1                | DILM17-10(230V50HZ,240V60HZ) | 277004 | 56,31       |      | 1                |
| DILM12-01(230V50/60HZ)        | 276873 | 44,72       |      | 1                | DILM17-10(24V50/60HZ)        | 277008 | 56,31       |      | 1                |
| DILM12-01(230V50HZ,240V60HZ)  | 276865 | 44,72       |      | 1                | DILM17-10(400V50HZ,440V60HZ) | 277006 | 56,31       |      | 1                |
| DILM12-01(24V50/60HZ)         | 276869 | 44,72       |      | 1                | DILM17-10(RDC24)             | 277018 | 102,46      |      | 1                |
| DILM12-01(24VDC)              | 276880 | 55,44       |      | 1                | DILM17-10(RDC60)             | 277019 | 102,46      |      | 1                |
| DILM12-01(400V50HZ,440V60HZ)  | 276867 | 44,72       |      | 1                | DILM170(RAC120)              | 107012 | 754,30      |      | 1                |
| DILM12-01(48VDC)              | 276881 | 55,44       |      | 1                | DILM170(RAC24)               | 107010 | 754,30      |      | 1                |
| DILM12-10(110V50/60HZ)        | 276836 | 44,72       |      | 1                | DILM170(RAC240)              | 107013 | 754,30      |      | 1                |
| DILM12-10(110V50HZ,120V60HZ)  | 276827 | 44,72       |      | 1                | DILM170(RAC440)              | 107014 | 754,30      |      | 1                |
| DILM12-10(230V50/60HZ)        | 276838 | 44,72       |      | 1                | DILM170(RDC24)               | 107016 | 774,19      |      | 1                |
| DILM12-10(230V50HZ,240V60HZ)  | 276830 | 44,72       |      | 1                | DILM170(RDC60)               | 107017 | 774,19      |      | 1                |
| DILM12-10(24V50/60HZ)         | 276834 | 44,72       |      | 1                | DILM185-XP1                  | 208292 | 117,06      |      | 1                |
| DILM12-10(24VDC)              | 276845 | 55,44       |      | 1                | DILM185A/22(RAC120)          | 139536 | 807,95      |      | 1                |
| DILM12-10(400V50HZ,440V60HZ)  | 276832 | 44,72       |      | 1                | DILM185A/22(RAC24)           | 139534 | 807,95      |      | 1                |
| DILM12-10(48VDC)              | 276846 | 55,44       |      | 1                | DILM185A/22(RAC240)          | 139537 | 807,95      |      | 1                |
| DILM12-XDSB03                 | 240084 | 15,28       |      | 1                | DILM185A/22(RAC440)          | 139538 | 807,95      |      | 1                |
| DILM12-XDSB04                 | 240085 | 17,40       |      | 1                | DILM185A/22(RAC48)           | 139535 | 807,95      |      | 1                |
| DILM12-XDSB05                 | 240086 | 19,00       |      | 1                | DILM185A/22(RAC500)          | 139539 | 807,95      |      | 1                |
| DILM12-XEK                    | 240083 | 11,58       |      | 1                | DILM185A/22(RDC130)          | 139542 | 807,95      |      | 1                |
| DILM12-XMCP/T                 | 121770 | 29,97       |      | 1                | DILM185A/22(RDC24)           | 139540 | 807,95      |      | 1                |
| DILM12-XMSM                   | 109399 | 38,15       |      | 4                | DILM185A/22(RDC240)          | 139543 | 807,95      |      | 1                |
| DILM12-XMV                    | 281196 | 11,56       |      | 5                | DILM185A/22(RDC60)           | 139541 | 807,95      |      | 1                |
| DILM12-XP1                    | 281193 | 17,50       |      | 5                | DILM225A-XSL                 | 101488 | 274,19      |      | 1                |
| DILM12-XPBC                   | 109400 | 9,21        |      | 4                | DILM225A-XHB                 | 139560 | 26,71       |      | 1                |
| DILM12-XR                     | 110099 | 5,29        |      | 20               | DILM225A-XKU-S               | 139561 | 108,52      |      | 1                |
| DILM12-XRL                    | 283108 | 12,86       |      | 1                | DILM225A-XSP(RAC120)         | 139564 | 208,64      |      | 1                |
| DILM12-XS1                    | 281190 | 3,83        |      | 20               | DILM225A-XSP(RAC24)          | 139562 | 208,64      |      | 1                |
| DILM12-XSL                    | 283130 | 15,46       |      | 1                | DILM225A-XSP(RAC240)         | 139565 | 208,64      |      | 1                |
| DILM12-XSPD                   | 101672 | 9,07        |      | 1                | DILM225A-XSP(RAC440)         | 139566 | 208,64      |      | 1                |

| Tipo                             | Codice | Prezzo<br>€ | Note | Conf.<br>[pezzi] | Tipo                             | Codice | Prezzo<br>€ | Note | Conf.<br>[pezzi] |
|----------------------------------|--------|-------------|------|------------------|----------------------------------|--------|-------------|------|------------------|
| DILM225A-XSP(RAC48)              | 139563 | 208,64      |      | 1                | DILM32.XTEY20(RAC130)            | 101447 | 96,28       |      | 1                |
| DILM225A-XSP(RAC500)             | 139567 | 208,64      |      | 1                | DILM32.XTEY20(RAC240)            | 101448 | 96,28       |      | 1                |
| DILM225A-XSP(RDC130)             | 139570 | 302,64      |      | 1                | DILM32.XVB                       | 281227 | 0,25        |      | 50               |
| DILM225A-XSP(RDC24)              | 139568 | 302,64      |      | 1                | DILM38-01(110V50/60HZ)           | 112462 | 131,01      |      | 1                |
| DILM225A-XSP(RDC240)             | 139571 | 302,64      |      | 1                | DILM38-01(110V50HZ,120V60HZ)     | 112453 | 131,01      |      | 1                |
| DILM225A-XSP(RDC60)              | 139569 | 302,64      |      | 1                | DILM38-01(230V50/60HZ)           | 112464 | 131,01      |      | 1                |
| DILM225A/22(RAC120)              | 139546 | 900,30      |      | 1                | DILM38-01(230V50HZ,240V60HZ)     | 112456 | 131,01      |      | 1                |
| DILM225A/22(RAC24)               | 139544 | 900,30      |      | 1                | DILM38-01(24V50/60HZ)            | 112460 | 131,01      |      | 1                |
| DILM225A/22(RAC240)              | 139547 | 900,30      |      | 1                | DILM38-01(400V50HZ,440V60HZ)     | 112458 | 131,01      |      | 1                |
| DILM225A/22(RAC440)              | 139548 | 900,30      |      | 1                | DILM38-01(RDC24)                 | 112470 | 178,81      |      | 1                |
| DILM225A/22(RAC48)               | 139545 | 900,30      |      | 1                | DILM38-01(RDC60)                 | 112471 | 178,81      |      | 1                |
| DILM225A/22(RAC500)              | 139549 | 900,30      |      | 1                | DILM38-10(110V50/60HZ)           | 112434 | 131,01      |      | 1                |
| DILM225A/22(RDC130)              | 139552 | 900,30      |      | 1                | DILM38-10(110V50HZ,120V60HZ)     | 112425 | 131,01      |      | 1                |
| DILM225A/22(RDC24)               | 139550 | 900,30      |      | 1                | DILM38-10(230V50/60HZ)           | 112436 | 131,01      |      | 1                |
| DILM225A/22(RDC240)              | 139553 | 900,30      |      | 1                | DILM38-10(230V50HZ,240V60HZ)     | 112428 | 131,01      |      | 1                |
| DILM225A/22(RDC60)               | 139551 | 900,30      |      | 1                | DILM38-10(24V50/60HZ)            | 112432 | 131,01      |      | 1                |
| DILM25-01(110V50/60HZ)           | 277170 | 79,31       |      | 1                | DILM38-10(400V50HZ,440V60HZ)     | 112430 | 131,01      |      | 1                |
| DILM25-01(110V50HZ,120V60HZ)     | 277161 | 79,31       |      | 1                | DILM38-10(RDC24)                 | 112442 | 178,81      |      | 1                |
| DILM25-01(1230V50/60HZ)          | 277172 | 79,31       |      | 1                | DILM38-10(RDC60)                 | 112443 | 178,81      |      | 1                |
| DILM25-01(230V50HZ,240V60HZ)     | 277164 | 79,31       |      | 1                | DILM40(110V50/60HZ)              | 277772 | 144,23      |      | 1                |
| DILM25-01(24V50/60HZ)            | 277168 | 79,31       |      | 1                | DILM40(110V50HZ,120V60HZ)        | 277763 | 144,23      |      | 1                |
| DILM25-01(400V50HZ,440V60HZ)     | 277166 | 79,31       |      | 1                | DILM40(230V50/60HZ)              | 277774 | 144,23      |      | 1                |
| DILM25-01(RDC24)                 | 277178 | 124,26      |      | 1                | DILM40(230V50HZ,240V60HZ)        | 277766 | 144,23      |      | 1                |
| DILM25-01(RDC60)                 | 277179 | 124,26      |      | 1                | DILM40(24V50/60HZ)               | 277770 | 144,23      |      | 1                |
| DILM25-10(110V50/60HZ)           | 277138 | 79,31       |      | 1                | DILM40(400V50HZ,440V60HZ)        | 277768 | 144,23      |      | 1                |
| DILM25-10(110V50HZ,120V60HZ)     | 277129 | 79,31       |      | 1                | DILM40(RDC24)                    | 277780 | 187,83      |      | 1                |
| DILM25-10(230V50/60HZ)           | 277140 | 79,31       |      | 1                | DILM40(RDC60)                    | 277781 | 187,83      |      | 1                |
| DILM25-10(230V50HZ,240V60HZ)     | 277132 | 79,31       |      | 1                | DILM400-S/22(110-120V50/60HZ)    | 274195 | 2.044,24    |      | 1                |
| DILM25-10(24V50/60HZ)            | 277136 | 79,31       |      | 1                | DILM400-S/22(220-240V50/60HZ)    | 274196 | 2.044,24    |      | 1                |
| DILM25-10(400V50HZ,440V60HZ)     | 277134 | 79,31       |      | 1                | DILM400-XHB                      | 208287 | 26,71       |      | 1                |
| DILM25-10(RDC24)                 | 277146 | 124,26      |      | 1                | DILM400-XKU-S                    | 208293 | 117,57      |      | 1                |
| DILM25-10(RDC60)                 | 277147 | 124,26      |      | 1                | DILM400-XS1                      | 208291 | 58,45       |      | 1                |
| DILM250-S-XSP/E(110-120V50/60HZ) | 274201 | 353,39      |      | 1                | DILM400/22(RA110)                | 208208 | 2.270,81    |      | 1                |
| DILM250-S-XSP/E(220-240V50/60HZ) | 274202 | 353,39      |      | 1                | DILM400/22(RA250)                | 208209 | 2.270,81    |      | 1                |
| DILM250-S/22(110-120V50/60HZ)    | 274189 | 1.313,26    |      | 1                | DILM400/22(RAC500)               | 208210 | 2.270,81    |      | 1                |
| DILM250-S/22(220-240V50/60HZ)    | 274190 | 1.313,26    |      | 1                | DILM400/22(RDC48)                | 208207 | 2.270,81    |      | 1                |
| DILM250-XSP/(RA110)              | 208251 | 393,11      |      | 1                | DILM50(110V50/60HZ)              | 277836 | 181,94      |      | 1                |
| DILM250-XSP/(RA250)              | 208252 | 393,11      |      | 1                | DILM50(110V50HZ,120V60HZ)        | 277827 | 181,94      |      | 1                |
| DILM250-XSP/(RAC500)             | 208253 | 393,11      |      | 1                | DILM50(230V50/60HZ)              | 277838 | 181,94      |      | 1                |
| DILM250-XSP/(RDC48)              | 208250 | 393,11      |      | 1                | DILM50(230V50HZ,240V60HZ)        | 277830 | 181,94      |      | 1                |
| DILM250/22(RA110)                | 208200 | 1.459,57    |      | 1                | DILM50(24V50/60HZ)               | 277834 | 181,94      |      | 1                |
| DILM250/22(RA250)                | 208201 | 1.459,57    |      | 1                | DILM50(400V50HZ,440V60HZ)        | 277832 | 181,94      |      | 1                |
| DILM250/22(RAC500)               | 208202 | 1.459,57    |      | 1                | DILM50(RDC24)                    | 277844 | 252,86      |      | 1                |
| DILM250/22(RDC48)                | 208199 | 1.459,57    |      | 1                | DILM50(RDC60)                    | 277845 | 252,86      |      | 1                |
| DILM300A-S/22(110-120V50/60HZ)   | 139558 | 1.515,43    |      | 1                | DILM500-S-XSP/E(110-120V50/60HZ) | 274204 | 530,17      |      | 1                |
| DILM300A-S/22(220-240V50/60HZ)   | 139559 | 1.515,43    |      | 1                | DILM500-S-XSP/E(220-240V50/60HZ) | 274205 | 530,17      |      | 1                |
| DILM300A/22(RA110)               | 139555 | 1.683,62    |      | 1                | DILM500-S/22(110-120V50/60HZ)    | 274198 | 2.859,79    |      | 1                |
| DILM300A/22(RA250)               | 139556 | 1.683,62    |      | 1                | DILM500-S/22(220-240V50/60HZ)    | 274199 | 2.859,79    |      | 1                |
| DILM300A/22(RAC500)              | 139557 | 1.683,62    |      | 1                | DILM500-XHB                      | 208286 | 31,65       |      | 1                |
| DILM300A/22(RDC48)               | 139554 | 1.683,62    |      | 1                | DILM500-XMV                      | 208289 | 35,93       |      | 1                |
| DILM32-10(110V50/60HZ)           | 277266 | 124,75      |      | 1                | DILM500-XS1                      | 208290 | 73,23       |      | 1                |
| DILM32-10(110V50HZ,120V60HZ)     | 277257 | 124,75      |      | 1                | DILM500-XSP/E(RA110)             | 208255 | 589,65      |      | 1                |
| DILM32-10(230V50/60HZ)           | 277268 | 124,75      |      | 1                | DILM500-XSP/E(RA250)             | 208256 | 589,65      |      | 1                |
| DILM32-10(230V50HZ,240V60HZ)     | 277260 | 124,75      |      | 1                | DILM500-XSP/E(RAC500)            | 208257 | 589,65      |      | 1                |
| DILM32-10(24V50/60HZ)            | 277264 | 124,75      |      | 1                | DILM500-XSP/E(RDC48)             | 208254 | 589,65      |      | 1                |
| DILM32-10(400V50HZ,440V60HZ)     | 277262 | 124,75      |      | 1                | DILM500/22(RA110)                | 208212 | 3.176,97    |      | 1                |
| DILM32-10(RDC24)                 | 277274 | 176,26      |      | 1                | DILM500/22(RA250)                | 208213 | 3.176,97    |      | 1                |
| DILM32-10(RDC60)                 | 277275 | 176,26      |      | 1                | DILM500/22(RAC500)               | 208214 | 3.176,97    |      | 1                |
| DILM32-XHI02                     | 277375 | 9,08        |      | 5                | DILM500/22(RDC48)                | 208211 | 3.176,97    |      | 1                |
| DILM32-XHI11                     | 277376 | 9,08        |      | 5                | DILM570-XKB-S                    | 150628 | 103,28      |      | 1                |
| DILM32-XHI11-S                   | 101371 | 18,74       |      | 1                | DILM580/22(RA110)                | 208215 | 4.251,89    |      | 1                |
| DILM32-XHI22                     | 277377 | 15,40       |      | 5                | DILM580/22(RA250)                | 208216 | 4.251,89    |      | 1                |
| DILM32-XHI31                     | 106112 | 15,40       |      | 1                | DILM580/22(RAC500)               | 208217 | 4.251,89    |      | 1                |
| DILM32-XHI002                    | 277750 | 9,08        |      | 5                | DILM65-XIP2X                     | 106491 | 1,27        |      | 1                |
| DILM32-XHI11                     | 277751 | 9,08        |      | 5                | DILM65-XMV                       | 281198 | 13,29       |      | 1                |
| DILM32-XHI22                     | 277752 | 16,20       |      | 5                | DILM65-XP1                       | 281195 | 19,82       |      | 1                |
| DILM32-XIP2X                     | 118855 | 8,92        |      | 8                | DILM65-XRL                       | 101057 | 35,90       |      | 1                |
| DILM32-XMAN                      | 110955 | 9,11        |      | 5                | DILM65-XS1                       | 281192 | 7,49        |      | 10               |
| DILM32-XMV                       | 281197 | 11,56       |      | 5                | DILM65-XSL                       | 101058 | 42,06       |      | 1                |
| DILM32-XP1                       | 281194 | 17,50       |      | 5                | DILM65-XSP(110V50/60HZ)          | 281177 | 34,00       |      | 1                |
| DILM32-XRL                       | 283109 | 20,12       |      | 1                | DILM65-XSP(110V50HZ,120V60HZ)    | 281168 | 34,00       |      | 1                |
| DILM32-XS1                       | 281191 | 3,82        |      | 20               | DILM65-XSP(230V50HZ,240V60HZ)    | 281171 | 34,00       |      | 1                |
| DILM32-XSL                       | 283131 | 23,44       |      | 1                | DILM65-XSP(24V50/60HZ)           | 281175 | 34,00       |      | 1                |
| DILM32-XSPI(110V50/60HZ)         | 281147 | 34,00       |      | 1                | DILM65-XSP(400V50HZ,440V60HZ)    | 281173 | 34,00       |      | 1                |
| DILM32-XSPI(110V50HZ,120V60HZ)   | 281138 | 34,00       |      | 1                | DILM65-XSP(42V50HZ,48V60HZ)      | 281167 | 34,00       |      | 1                |
| DILM32-XSPI(230V50HZ,240V60HZ)   | 281141 | 34,00       |      | 1                | DILM65-XSP(RDC130)               | 281187 | 118,98      |      | 1                |
| DILM32-XSP(24V50/60HZ)           | 281145 | 34,00       |      | 1                | DILM65-XSP(RDC24)                | 281185 | 118,98      |      | 1                |
| DILM32-XSP(400V50HZ,440V60HZ)    | 281143 | 34,00       |      | 1                | DILM65-XSP(RDC240)               | 281188 | 118,98      |      | 1                |
| DILM32-XSP(42V50HZ,48V60HZ)      | 281137 | 34,00       |      | 1                | DILM65-XSP(RDC60)                | 281186 | 118,98      |      | 1                |
| DILM32-XSP(RDC130)               | 281157 | 84,97       |      | 1                | DILM65(110V50/60HZ)              | 277900 | 257,34      |      | 1                |
| DILM32-XSP(RDC24)                | 281155 | 84,97       |      | 1                | DILM65(110V50HZ,120V60HZ)        | 277891 | 257,34      |      | 1                |
| DILM32-XSP(RDC240)               | 281158 | 84,97       |      | 1                | DILM65(230V50/60HZ)              | 277902 | 257,34      |      | 1                |
| DILM32-XSP(RDC60)                | 281156 | 84,97       |      | 1                | DILM65(230V50HZ,240V60HZ)        | 277894 | 257,34      |      | 1                |
| DILM32-XSP(LV24)                 | 112419 | 13,32       |      | 1                | DILM65(24V50/60HZ)               | 277898 | 257,34      |      | 1                |
| DILM32-XSP(R130)                 | 150684 | 13,29       |      | 10               | DILM65(400V50HZ,440V60HZ)        | 277896 | 257,34      |      | 1                |
| DILM32-XSP(R240)                 | 281203 | 13,29       |      | 10               | DILM65(RDC24)                    | 277908 | 346,77      |      | 1                |
| DILM32-XSP(R48)                  | 281202 | 13,29       |      | 10               | DILM65(RDC60)                    | 277909 | 346,77      |      | 1                |
| DILM32-XSP(R500)                 | 281204 | 14,77       |      | 10               | DILM650-XHB                      | 208285 | 74,22       |      | 1                |
| DILM32-XSP(V130)                 | 281213 | 11,84       |      | 10               | DILM650/22(RA110)                | 208218 | 4.870,83    |      | 1                |
| DILM32-XSP(V240)                 | 281214 | 11,84       |      | 10               | DILM650/22(RA250)                | 208219 | 4.870,83    |      | 1                |
| DILM32-XSP(V48)                  | 281212 | 11,84       |      | 10               | DILM650/22(RAC500)               | 208220 | 4.870,83    |      | 1                |
| DILM32-XSP(V500)                 | 281215 | 14,77       |      | 10               | DILM7-01(110V50/60HZ)            | 276591 | 31,39       |      | 1                |
| DILM32-XSP(LV240)                | 281223 | 14,77       |      | 10               | DILM7-01(110V50HZ,120V60HZ)      | 276582 | 31,39       |      | 1                |
| DILM32-XSP(LV48)                 | 281222 | 14,77       |      | 10               | DILM7-01(230V50/60HZ)            | 276593 | 31,39       |      | 1                |
| DILM32-XTED11-1(RA24)            | 105210 | 96,28       |      | 1                | DILM7-01(230V50HZ,240V60HZ)      | 276595 | 31,39       |      | 1                |
| DILM32-XTED11-1(RAC130)          | 105211 | 96,28       |      | 1                | DILM7-01(24V50/60HZ)             | 276599 | 31,39       |      | 1                |
| DILM32-XTED11-1(RAC240)          | 105212 | 96,28       |      | 1                | DILM7-01(24VDC)                  | 276600 | 40,07       |      | 1                |
| DILM32-XTED11-10(RA24)           | 104943 | 96,28       |      | 1                | DILM7-01(400V50HZ,440V60HZ)      | 276587 | 31,39       |      | 1                |
| DILM32-XTED11-10(RAC130)         | 104944 | 96,28       |      | 1                | DILM7-01(48VDC)                  | 276601 | 40,07       |      | 1                |
| DILM32-XTED11-10(RAC240)         | 104945 | 96,28       |      | 1                | DILM7-10(110V50/60HZ)            | 276556 | 31,39       |      | 1                |
| DILM32-XTED11-100(RA24)          | 104946 | 96,28       |      | 1                | DILM7-10(110V50HZ,120V60HZ)      | 276547 | 31,39       |      | 1                |
| DILM32-XTED11-100(RAC130)        | 104947 | 96,28       |      | 1                | DILM7-10(1230V50/60HZ)           | 276558 | 31,39       |      | 1                |
| DILM32-XTED11-100(RAC240)        | 104948 | 96,28       |      | 1                | DILM7-10(230V50HZ,240V60HZ)      | 276550 | 31,39       |      | 1                |
| DILM32-XTEE11(RA24)              | 101440 | 87,66       |      | 1                | DILM7-10(24V50/60HZ)             | 276554 | 31,39       |      | 1                |
| DILM32-XTEE11(RAC130)            | 101441 | 87,66       |      | 1                | DILM7-10(24VDC)                  | 276565 | 40,07       |      | 1                |
| DILM32-XTEE11(RAC240)            | 101442 | 87,66       |      | 1                | DILM7-10(400V50HZ,440V60HZ)      | 276552 | 31,39       |      | 1                |
| DILM32-XTPLH                     | 101449 | 4,98        |      | 1                | DILM7-10(48VDC)                  | 276566 | 40,07       |      | 1                |
| DILM32-XTEY20(RA24)              | 101446 | 96,28       |      | 1                | DILM72(110V50/60HZ)              | 109191 | 263,59      |      | 1                |

| Tipo                             | Codice | Prezzo<br>€ | Note | Conf.<br>[pezzi] | Tipo                          | Codice | Prezzo<br>€ | Note | Conf.<br>[pezzi] |
|----------------------------------|--------|-------------|------|------------------|-------------------------------|--------|-------------|------|------------------|
| DILM72(110V50HZ,120V60HZ)        | 109199 | 263,59      |      | 1                | DILMC25-01(RDC24)             | 277685 | 124,26      |      | 1                |
| DILM72(230V50/60HZ)              | 109201 | 263,59      |      | 1                | DILMC25-10(110V50HZ,120V60HZ) | 277638 | 79,31       |      | 1                |
| DILM72(230V50HZ,240V60HZ)        | 107670 | 263,59      |      | 1                | DILMC25-10(230V50/60HZ)       | 277649 | 79,31       |      | 1                |
| DILM72(24V50/60HZ)               | 109197 | 263,59      |      | 1                | DILMC25-10(230V50HZ,240V60HZ) | 277641 | 79,31       |      | 1                |
| DILM72(400V50HZ,440V60HZ)        | 109195 | 263,59      |      | 1                | DILMC25-10(24V50/60HZ)        | 277645 | 79,31       |      | 1                |
| DILM72(RDC24)                    | 107671 | 359,65      |      | 1                | DILMC25-10(RDC24)             | 277655 | 124,26      |      | 1                |
| DILM750(22(RA110))               | 208221 | 5.425,09    |      | 1                | DILMC32-01(110V50HZ,120V60HZ) | 277728 | 124,75      |      | 1                |
| DILM750(22(RA250))               | 208222 | 5.425,09    |      | 1                | DILMC32-01(230V50/60HZ)       | 277739 | 124,75      |      | 1                |
| DILM750(22(RAC500))              | 208223 | 5.425,09    |      | 1                | DILMC32-01(230V50HZ,240V60HZ) | 277731 | 124,75      |      | 1                |
| DILM80(110V50/60HZ)              | 239408 | 310,00      |      | 1                | DILMC32-01(24V50/60HZ)        | 277735 | 124,75      |      | 1                |
| DILM80(110V50HZ,120V60HZ)        | 239399 | 310,00      |      | 1                | DILMC32-01(RDC24)             | 277745 | 177,73      |      | 1                |
| DILM80(230V50/60HZ)              | 239410 | 310,00      |      | 1                | DILMC32-10(110V50HZ,120V60HZ) | 277698 | 124,75      |      | 1                |
| DILM80(230V50HZ,240V60HZ)        | 239402 | 310,00      |      | 1                | DILMC32-10(230V50/60HZ)       | 277709 | 124,75      |      | 1                |
| DILM80(24V50/60HZ)               | 239406 | 310,00      |      | 1                | DILMC32-10(230V50HZ,240V60HZ) | 277701 | 124,75      |      | 1                |
| DILM80(400V50HZ,440V60HZ)        | 239404 | 310,00      |      | 1                | DILMC32-10(24V50/60HZ)        | 277705 | 124,75      |      | 1                |
| DILM80(RDC24)                    | 239416 | 424,53      |      | 1                | DILMC32-10(RDC24)             | 277715 | 177,73      |      | 1                |
| DILM80(RDC60)                    | 239417 | 424,53      |      | 1                | DILMC40(230V50/60HZ)          | 277973 | 144,23      |      | 1                |
| DILM820-XHB                      | 208284 | 83,98       |      | 1                | DILMC40(230V50HZ,240V60HZ)    | 277965 | 144,23      |      | 1                |
| DILM820-XH11-SA                  | 208282 | 18,92       |      | 1                | DILMC40(RDC24)                | 277979 | 187,83      |      | 1                |
| DILM820-XH11-SI                  | 208281 | 18,92       |      | 1                | DILMC50(230V50/60HZ)          | 278003 | 181,94      |      | 1                |
| DILM820-XH11V-SI                 | 208283 | 18,92       |      | 1                | DILMC50(230V50HZ,240V60HZ)    | 277995 | 181,94      |      | 1                |
| DILM820-XKB-S                    | 208295 | 108,34      |      | 1                | DILMC50(RDC24)                | 278009 | 252,86      |      | 1                |
| DILM820-XMV                      | 208288 | 515,05      |      | 1                | DILMC65(230V50/60HZ)          | 278033 | 257,34      |      | 1                |
| DILM820(22(RA110))               | 208224 | 6.221,21    |      | 1                | DILMC65(230V50HZ,240V60HZ)    | 278025 | 257,34      |      | 1                |
| DILM820(22(RA250))               | 208225 | 6.221,21    |      | 1                | DILMC65(RDC24)                | 278039 | 346,77      |      | 1                |
| DILM820(22(RAC500))              | 208226 | 6.221,21    |      | 1                | DILMC7-01(230V50/60HZ)        | 277429 | 31,12       |      | 1                |
| DILM9-01(110V50/60HZ)            | 276731 | 3745        |      | 1                | DILMC7-01(230V50HZ,240V60HZ)  | 277421 | 31,12       |      | 1                |
| DILM9-01(110V50HZ,120V60HZ)      | 276722 | 3745        |      | 1                | DILMC7-01(24V50/60HZ)         | 277425 | 31,12       |      | 1                |
| DILM9-01(230V50/60HZ)            | 276733 | 3745        |      | 1                | DILMC7-01(24VDC)              | 277436 | 39,72       |      | 1                |
| DILM9-01(230V50HZ,240V60HZ)      | 276725 | 3745        |      | 1                | DILMC7-10(110V50HZ,120V60HZ)  | 277386 | 31,12       |      | 1                |
| DILM9-01(24V50/60HZ)             | 276729 | 3745        |      | 1                | DILMC7-10(230V50/60HZ)        | 277397 | 31,12       |      | 1                |
| DILM9-01(24VDC)                  | 276740 | 41,00       |      | 1                | DILMC7-10(230V50HZ,240V60HZ)  | 277389 | 31,12       |      | 1                |
| DILM9-01(400V50HZ,440V60HZ)      | 276727 | 3745        |      | 1                | DILMC7-10(24V50/60HZ)         | 277393 | 31,12       |      | 1                |
| DILM9-01(48VDC)                  | 276741 | 41,00       |      | 1                | DILMC7-10(24VDC)              | 277404 | 39,72       |      | 1                |
| DILM9-10(110V50/60HZ)            | 276696 | 3745        |      | 1                | DILMC80(230V50HZ,240V60HZ)    | 239618 | 310,00      |      | 1                |
| DILM9-10(110V50HZ,120V60HZ)      | 276687 | 3745        |      | 1                | DILMC80(RDC24)                | 239652 | 424,53      |      | 1                |
| DILM9-10(230V50/60HZ)            | 276698 | 3745        |      | 1                | DILMC9-01(110V50HZ,120V60HZ)  | 277482 | 3745        |      | 1                |
| DILM9-10(230V50HZ,240V60HZ)      | 276690 | 3745        |      | 1                | DILMC9-01(230V50/60HZ)        | 277493 | 3745        |      | 1                |
| DILM9-10(24V50/60HZ)             | 276694 | 3745        |      | 1                | DILMC9-01(230V50HZ,240V60HZ)  | 277485 | 3745        |      | 1                |
| DILM9-10(24VDC)                  | 276705 | 41,00       |      | 1                | DILMC9-01(24V50/60HZ)         | 277489 | 3745        |      | 1                |
| DILM9-10(400V50HZ,440V60HZ)      | 276692 | 3745        |      | 1                | DILMC9-01(24VDC)              | 277500 | 40,86       |      | 1                |
| DILM9-10(48VDC)                  | 276706 | 41,00       |      | 1                | DILMC9-10(110V50HZ,120V60HZ)  | 277450 | 3745        |      | 1                |
| DILM95-XSL                       | 101486 | 120,80      |      | 1                | DILMC9-10(230V50/60HZ)        | 277461 | 3745        |      | 1                |
| DILM95-XSP(110V50/60HZ)          | 230068 | 56,22       |      | 1                | DILMC9-10(230V50HZ,240V60HZ)  | 277453 | 3745        |      | 1                |
| DILM95-XSP(110V50HZ,120V60HZ)    | 230058 | 56,22       |      | 1                | DILMC9-10(24V50/60HZ)         | 277457 | 3745        |      | 1                |
| DILM95-XSP(230V50/60HZ,240V60HZ) | 230062 | 56,22       |      | 1                | DILMC9-10(24VDC)              | 277468 | 40,86       |      | 1                |
| DILM95-XSP(24V50/60HZ)           | 230066 | 56,22       |      | 1                | DILMC95(230V50HZ,240V60HZ)    | 239685 | 401,94      |      | 1                |
| DILM95-XSP(400V50HZ,440V60HZ)    | 230064 | 56,22       |      | 1                | DILMC95(RDC24)                | 239715 | 499,69      |      | 1                |
| DILM95-XSP(42V50HZ,48V60HZ)      | 239984 | 56,22       |      | 1                | DILMF11-01(RAC120)            | 104424 | 144,85      |      | 1                |
| DILM95-XSP(RDC130)               | 230082 | 136,09      |      | 1                | DILMF11-01(RAC24)             | 104422 | 144,85      |      | 1                |
| DILM95-XSP(RDC24)                | 230080 | 136,09      |      | 1                | DILMF11-01(RAC240)            | 104425 | 144,85      |      | 1                |
| DILM95-XSP(RDC240)               | 230107 | 136,09      |      | 1                | DILMF11-01(RAC48)             | 104423 | 144,85      |      | 1                |
| DILM95-XSP(RDC60)                | 230081 | 136,09      |      | 1                | DILMF11-10(RAC120)            | 104420 | 144,85      |      | 1                |
| DILM95-XSPR130                   | 150685 | 16,95       | 10   |                  | DILMF11-10(RAC24)             | 104418 | 144,85      |      | 1                |
| DILM95-XSPR240                   | 281206 | 16,95       | 10   |                  | DILMF11-10(RAC240)            | 104421 | 144,85      |      | 1                |
| DILM95-XSPR48                    | 281205 | 16,95       | 10   |                  | DILMF11-10(RAC48)             | 104419 | 144,85      |      | 1                |
| DILM95-XSPR500                   | 281207 | 18,62       | 10   |                  | DILMF115(RAC120)              | 104480 | 683,95      |      | 1                |
| DILM95-XSPV130                   | 281217 | 16,95       | 10   |                  | DILMF115(RAC24)               | 104478 | 683,95      |      | 1                |
| DILM95-XSPV240                   | 281218 | 16,95       | 10   |                  | DILMF115(RAC240)              | 104481 | 683,95      |      | 1                |
| DILM95-XSPV48                    | 281216 | 16,95       | 10   |                  | DILMF115(RAC48)               | 104479 | 683,95      |      | 1                |
| DILM95-XSPV500                   | 281219 | 18,62       | 10   |                  | DILMF14-01(RAC120)            | 104432 | 147,81      |      | 1                |
| DILM95-XSPVL240                  | 281225 | 17,77       | 10   |                  | DILMF14-01(RAC24)             | 104430 | 147,81      |      | 1                |
| DILM95-XSPVL48                   | 281224 | 17,77       | 10   |                  | DILMF14-01(RAC240)            | 104433 | 147,81      |      | 1                |
| DILM95(110V50/60HZ)              | 239486 | 401,94      |      | 1                | DILMF14-01(RAC48)             | 104431 | 147,81      |      | 1                |
| DILM95(110V50HZ,120V60HZ)        | 239477 | 401,94      |      | 1                | DILMF14-10(RAC120)            | 104428 | 147,81      |      | 1                |
| DILM95(230V50/60HZ)              | 239488 | 401,94      |      | 1                | DILMF14-10(RAC24)             | 104426 | 147,81      |      | 1                |
| DILM95(230V50HZ,240V60HZ)        | 239480 | 401,94      |      | 1                | DILMF14-10(RAC240)            | 104429 | 147,81      |      | 1                |
| DILM95(24V50/60HZ)               | 239484 | 401,94      |      | 1                | DILMF14-10(RAC48)             | 104427 | 147,81      |      | 1                |
| DILM95(400V50HZ,440V60HZ)        | 239482 | 401,94      |      | 1                | DILMF150(RAC120)              | 104484 | 778,03      |      | 1                |
| DILM95(RDC24)                    | 239510 | 499,69      |      | 1                | DILMF150(RAC24)               | 104482 | 778,03      |      | 1                |
| DILM95(RDC60)                    | 239511 | 499,69      |      | 1                | DILMF150(RAC240)              | 104485 | 778,03      |      | 1                |
| DILMC115(RAC240)                 | 239736 | 524,76      |      | 1                | DILMF150(RAC48)               | 104483 | 778,03      |      | 1                |
| DILMC115(RDC24)                  | 239741 | 610,80      |      | 1                | DILMF17-01(RAC120)            | 104440 | 155,21      |      | 1                |
| DILMC12-01(110V50HZ,120V60HZ)    | 277546 | 44,72       |      | 1                | DILMF17-01(RAC24)             | 104438 | 155,21      |      | 1                |
| DILMC12-01(230V50/60HZ)          | 277557 | 44,72       |      | 1                | DILMF17-01(RAC240)            | 104441 | 155,21      |      | 1                |
| DILMC12-01(230V50HZ,240V60HZ)    | 277549 | 44,72       |      | 1                | DILMF17-01(RAC48)             | 104439 | 155,21      |      | 1                |
| DILMC12-01(24V50/60HZ)           | 277553 | 44,72       |      | 1                | DILMF17-10(RAC120)            | 104436 | 155,21      |      | 1                |
| DILMC12-01(24VDC)                | 277564 | 55,26       |      | 1                | DILMF17-10(RAC24)             | 104434 | 155,21      |      | 1                |
| DILMC12-10(110V50HZ,120V60HZ)    | 277514 | 44,72       |      | 1                | DILMF17-10(RAC240)            | 104437 | 155,21      |      | 1                |
| DILMC12-10(230V50HZ,240V60HZ)    | 277517 | 44,72       |      | 1                | DILMF17-10(RAC48)             | 104435 | 155,21      |      | 1                |
| DILMC12-10(24V50/60HZ)           | 277521 | 44,72       |      | 1                | DILMF25-01(RAC120)            | 104448 | 178,24      |      | 1                |
| DILMC12-10(24VDC)                | 277532 | 55,26       |      | 1                | DILMF25-01(RAC24)             | 104446 | 178,24      |      | 1                |
| DILMC15-01(230V50/60HZ)          | 293954 | 52,07       |      | 1                | DILMF25-01(RAC240)            | 104449 | 178,24      |      | 1                |
| DILMC15-01(230V50HZ,240V60HZ)    | 293946 | 52,07       |      | 1                | DILMF25-01(RAC48)             | 104447 | 178,24      |      | 1                |
| DILMC15-01(24V50/60HZ)           | 293950 | 52,07       |      | 1                | DILMF25-10(RAC120)            | 104444 | 178,24      |      | 1                |
| DILMC15-01(24VDC)                | 293961 | 96,15       |      | 1                | DILMF25-10(RAC24)             | 104442 | 178,24      |      | 1                |
| DILMC15-10(110V50HZ,120V60HZ)    | 293908 | 52,07       |      | 1                | DILMF25-10(RAC240)            | 104445 | 178,24      |      | 1                |
| DILMC15-10(110V50HZ,120V60HZ)    | 293908 | 52,07       |      | 1                | DILMF25-10(RAC48)             | 104443 | 178,24      |      | 1                |
| DILMC15-10(230V50/60HZ)          | 293919 | 52,07       |      | 1                | DILMF32-01(RAC120)            | 104456 | 230,94      |      | 1                |
| DILMC15-10(230V50HZ,240V60HZ)    | 293911 | 52,07       |      | 1                | DILMF32-01(RAC24)             | 104454 | 230,94      |      | 1                |
| DILMC15-10(24V50/60HZ)           | 293915 | 52,07       |      | 1                | DILMF32-01(RAC240)            | 104457 | 230,94      |      | 1                |
| DILMC15-10(24VDC)                | 293926 | 96,15       |      | 1                | DILMF32-01(RAC48)             | 104455 | 230,94      |      | 1                |
| DILMC150(RAC240)                 | 239751 | 625,85      |      | 1                | DILMF32-10(RAC120)            | 104452 | 230,94      |      | 1                |
| DILMC150(RDC24)                  | 239765 | 724,46      |      | 1                | DILMF32-10(RAC24)             | 104450 | 230,94      |      | 1                |
| DILMC17-01(110V50HZ,120V60HZ)    | 277608 | 56,31       |      | 1                | DILMF32-10(RAC240)            | 104453 | 230,94      |      | 1                |
| DILMC17-01(230V50/60HZ)          | 277619 | 56,31       |      | 1                | DILMF32-10(RAC48)             | 104451 | 230,94      |      | 1                |
| DILMC17-01(230V50HZ,240V60HZ)    | 277611 | 56,31       |      | 1                | DILMF40(RAC120)               | 104460 | 265,49      |      | 1                |
| DILMC17-01(24V50/60HZ)           | 277615 | 56,31       |      | 1                | DILMF40(RAC24)                | 104458 | 265,49      |      | 1                |
| DILMC17-01(RDC24)                | 277625 | 102,46      |      | 1                | DILMF40(RAC240)               | 104461 | 265,49      |      | 1                |
| DILMC17-10(110V50HZ,120V60HZ)    | 277578 | 56,31       |      | 1                | DILMF40(RAC48)                | 104459 | 265,49      |      | 1                |
| DILMC17-10(230V50/60HZ)          | 277589 | 56,31       |      | 1                | DILMF50(RAC120)               | 104464 | 310,86      |      | 1                |
| DILMC17-10(230V50HZ,240V60HZ)    | 277581 | 56,31       |      | 1                | DILMF50(RAC24)                | 104462 | 310,86      |      | 1                |
| DILMC17-10(24V50/60HZ)           | 277585 | 56,31       |      | 1                | DILMF50(RAC240)               | 104465 | 310,86      |      | 1                |
| DILMC17-10(RDC24)                | 277595 | 102,46      |      | 1                | DILMF50(RAC48)                | 104463 | 310,86      |      | 1                |
| DILMC25-01(110V50HZ,120V60HZ)    | 277668 | 79,31       |      | 1                | DILMF65(RAC120)               | 104468 | 385,11      |      | 1                |
| DILMC25-01(230V50/60HZ)          | 277679 | 79,31       |      | 1                | DILMF65(RAC24)                | 104466 | 385,11      |      | 1                |
| DILMC25-01(230V50HZ,240V60HZ)    | 277671 | 79,31       |      | 1                | DILMF65(RAC240)               | 104469 | 385,11      |      | 1                |
| DILMC25-01(24V50/60HZ)           | 277675 | 79,31       |      | 1                | DILMF65(RAC48)                | 104467 | 385,11      |      | 1                |



| Tipo                             | Codice  | Prezzo<br>€ | Note | Conf.<br>[pezzi] | Tipo             | Codice  | Prezzo<br>€ | Note | Conf.<br>[pezzi] |
|----------------------------------|---------|-------------|------|------------------|------------------|---------|-------------|------|------------------|
| DILMF8-01(RAC120)                | 104416  | 12787       |      | 1                | DMV160N/4 +TC    | 1814176 | 258,83      | N    | 1                |
| DILMF8-01(RAC24)                 | 104414  | 12787       |      | 1                | DMV200N/3        | 1814065 | 2.009,28    | N    | 1                |
| DILMF8-01(RAC240)                | 104417  | 12787       |      | 1                | DMV250N/1        | 1814409 | 321,00      | N    | 1                |
| DILMF8-01(RAC48)                 | 104415  | 12787       |      | 1                | DMV250N/3        | 1814408 | 315,00      | N    | 1                |
| DILMF8-10(RAC120)                | 104412  | 12787       |      | 1                | DMV250N/4        | 1814410 | 337,54      | N    | 1                |
| DILMF8-10(RAC24)                 | 104410  | 12787       |      | 1                | DMV400N/1        | 1814412 | 434,00      | N    | 1                |
| DILMF8-10(RAC240)                | 104413  | 12787       |      | 1                | DMV400N/3        | 1814411 | 390,00      | N    | 1                |
| DILMF8-10(RAC48)                 | 104411  | 12787       |      | 1                | DMV400N/4        | 1814413 | 450,21      | N    | 1                |
| DILMF80(RAC120)                  | 104472  | 459,04      |      | 1                | DMV630N/1        | 1814443 | 786,00      | N    | 1                |
| DILMF80(RAC24)                   | 104470  | 459,04      |      | 1                | DMV630N/3        | 1814442 | 687,00      | N    | 1                |
| DILMF80(RAC240)                  | 104473  | 459,04      |      | 1                | DMV630N/4        | 1814444 | 807,11      | N    | 1                |
| DILMF80(RAC48)                   | 104471  | 459,04      |      | 1                | DMVS160N/1       | 1814187 | 274,00      | N    | 1                |
| DILMF95(RAC120)                  | 104476  | 554,97      |      | 1                | DMVS160N/3       | 1814186 | 268,22      | N    | 1                |
| DILMF95(RAC24)                   | 104474  | 554,97      |      | 1                | DMVS160N/4       | 1814188 | 291,78      | N    | 1                |
| DILMF95(RAC240)                  | 104477  | 554,97      |      | 1                | DOOR-RET-CS      | 138737  | 77,69       |      |                  |
| DILMF95(RAC48)                   | 104475  | 554,97      |      | 1                | DP-ID            | 96222   | 23,65       |      | 5                |
| DILMP125(RAC120)                 | 109903  | 363,47      |      | 1                | DS-100100-CS     | 140525  | 199,32      |      | 1                |
| DILMP125(RAC24)                  | 109904  | 363,47      |      | 1                | DS-10060-CS      | 140523  | 152,51      |      | 1                |
| DILMP125(RAC240)                 | 109905  | 363,47      |      | 1                | DS-10080-CS      | 140524  | 192,04      |      | 1                |
| DILMP125(RDC24)                  | 109910  | 434,17      |      | 1                | DS-120100-CS     | 140528  | 255,13      |      | 1                |
| DILMP160(RAC120)                 | 109913  | 474,99      |      | 1                | DS-120120-CS     | 140529  | 286,96      |      | 1                |
| DILMP160(RAC24)                  | 109914  | 474,99      |      | 1                | DS-12060-CS      | 140526  | 173,86      |      | 1                |
| DILMP160(RAC240)                 | 109915  | 474,99      |      | 1                | DS-12080-CS      | 140527  | 210,18      |      | 1                |
| DILMP160(RDC24)                  | 109920  | 474,99      |      | 1                | DS-2520-CS       | 140505  | 2700        |      | 1                |
| DILMP20(110V50HZ, 120V60HZ)      | 276967  | 45,12       |      | 1                | DS-3020-CS       | 140506  | 2700        |      | 1                |
| DILMP20(230V50/60HZ)             | 276978  | 45,12       |      | 1                | DS-3030-CS       | 140507  | 33,04       |      | 1                |
| DILMP20(24V50/60HZ)              | 276974  | 45,12       |      | 1                | DS-3040-CS       | 140508  | 38,74       |      | 1                |
| DILMP20(24VDC)                   | 276985  | 51,49       |      | 1                | DS-4030-CS       | 140509  | 38,69       |      | 1                |
| DILMP20(400V50HZ, 440V60HZ)      | 276972  | 45,12       |      | 1                | DS-4040-CS       | 140510  | 40,45       |      | 1                |
| DILMP200(RAC120)                 | 109923  | 633,32      |      | 1                | DS-4060-CS       | 140511  | 65,46       |      | 1                |
| DILMP200(RAC24)                  | 109924  | 633,32      |      | 1                | DS-5040-CS       | 140512  | 59,57       |      | 1                |
| DILMP200(RAC240)                 | 109925  | 633,32      |      | 1                | DS-5050-CS       | 140513  | 65,76       |      | 1                |
| DILMP200(RDC24)                  | 109930  | 633,32      |      | 1                | DS-8040-CS       | 140514  | 65,46       |      | 1                |
| DILMP32-01(110V50HZ, 120V60HZ)   | 118912  | 61,20       |      | 1                | DS-8050-CS       | 140515  | 78,72       |      | 1                |
| DILMP32-01(230V50HZ, 240V60HZ)   | 118911  | 61,20       |      | 1                | DS-8060-CS       | 140516  | 86,87       |      | 1                |
| DILMP32-01(RDC24)                | 118913  | 105,09      |      | 1                | DS-8080-CS       | 140517  | 103,11      |      | 1                |
| DILMP32-10(110V50HZ, 120V60HZ)   | 109790  | 61,20       |      | 1                | DS-7050-CS       | 140518  | 84,68       |      | 1                |
| DILMP32-10(230V50/60HZ)          | 109796  | 61,20       |      | 1                | DS-80100-CS      | 140522  | 192,11      |      | 1                |
| DILMP32-10(230V50HZ, 240V60HZ)   | 109797  | 61,20       |      | 1                | DS-8040-CS       | 140519  | 84,92       |      | 1                |
| DILMP32-10(24V50/60HZ)           | 109799  | 61,20       |      | 1                | DS-8060-CS       | 140520  | 103,11      |      | 1                |
| DILMP32-10(RDC24)                | 109811  | 105,09      |      | 1                | DS-8080-CS       | 140521  | 131,45      |      | 1                |
| DILMP45-01(110V50HZ, 120V60HZ)   | 118915  | 87,06       |      | 1                | DS7-340SX004N0-N | 134847  | 328,00      |      | 1                |
| DILMP45-01(230V50HZ, 240V60HZ)   | 118914  | 87,06       |      | 1                | DS7-340SX007N0-N | 134849  | 374,00      |      | 1                |
| DILMP45-01(RDC24)                | 118916  | 149,12      |      | 1                | DS7-340SX009N0-N | 134910  | 394,60      |      | 1                |
| DILMP45-10(110V50HZ, 120V60HZ)   | 109819  | 87,06       |      | 1                | DS7-340SX012N0-N | 134911  | 415,00      |      | 1                |
| DILMP45-10(230V50/60HZ)          | 109825  | 87,06       |      | 1                | DS7-340SX016N0-N | 134912  | 476,50      |      | 1                |
| DILMP45-10(230V50HZ, 240V60HZ)   | 109826  | 87,06       |      | 1                | DS7-340SX024N0-N | 134913  | 522,50      |      | 1                |
| DILMP45-10(24V50/60HZ)           | 109828  | 87,06       |      | 1                | DS7-340SX032N0-N | 134914  | 583,90      |      | 1                |
| DILMP45-10(RDC24)                | 109840  | 149,12      |      | 1                | DS7-340SX041N0-N | 134916  | 850,40      |      | 1                |
| DILMP63(110V50HZ, 120V60HZ)      | 109848  | 184,72      |      | 1                | DS7-340SX055N0-N | 134917  | 939,90      |      | 1                |
| DILMP63(230V50/60HZ)             | 109854  | 184,72      |      | 1                | DS7-340SX070N0-N | 134918  | 1.142,00    |      | 1                |
| DILMP63(230V50HZ, 240V60HZ)      | 109855  | 184,72      |      | 1                | DS7-340SX081N0-N | 134919  | 1.253,00    |      | 1                |
| DILMP63(24V50/60HZ)              | 109857  | 184,72      |      | 1                | DS7-340SX100N0-N | 134920  | 1.362,00    |      | 1                |
| DILMP63(RDC24)                   | 109869  | 269,15      |      | 1                | DS7-340SX135N0-N | 134921  | 1.752,00    |      | 1                |
| DILMP80(110V50HZ, 120V60HZ)      | 109877  | 257,30      |      | 1                | DS7-340SX160N0-N | 134922  | 2.178,00    |      | 1                |
| DILMP80(230V50/60HZ)             | 109883  | 257,30      |      | 1                | DS7-340SX200N0-N | 134923  | 2.442,00    |      | 1                |
| DILMP80(230V50HZ, 240V60HZ)      | 109884  | 257,30      |      | 1                | DS7-342SX004N0-N | 134925  | 328,00      |      | 1                |
| DILMP80(24V50/60HZ)              | 109886  | 257,30      |      | 1                | DS7-342SX007N0-N | 134927  | 374,00      |      | 1                |
| DILMP80(RDC24)                   | 109898  | 365,51      |      | 1                | DS7-342SX009N0-N | 134928  | 394,60      |      | 1                |
| DILP250-XHB                      | 207477  | 53,46       |      | 2                | DS7-342SX012N0-N | 134929  | 415,00      |      | 1                |
| DILP250-XMV                      | 207472  | 75,65       |      | 1                | DS7-342SX016N0-N | 134930  | 476,50      |      | 1                |
| DILP250/2(220-230V50HZ)          | 207457  | 1.052,06    |      | 1                | DS7-342SX024N0-N | 134931  | 522,50      |      | 1                |
| DILP315-XHB                      | 207478  | 56,17       |      | 2                | DS7-342SX032N0-N | 134932  | 583,90      |      | 1                |
| DILP315-XMV                      | 207473  | 107,72      |      | 1                | DS7-342SX041N0-N | 134934  | 850,40      |      | 1                |
| DILP315/2(220-230V50HZ)          | 207460  | 1.297,54    |      | 1                | DS7-342SX055N0-N | 134935  | 939,90      |      | 1                |
| DILP500/2(220-230V50HZ)          | 207463  | 2.717,88    |      | 1                | DS7-342SX070N0-N | 134936  | 1.142,00    |      | 1                |
| DILP630/2(220-230V50HZ)          | 207466  | 3.256,44    |      | 1                | DS7-342SX081N0-N | 134937  | 1.253,00    |      | 1                |
| DILP800-XHB                      | 207479  | 88,51       |      | 2                | DS7-342SX100N0-N | 134938  | 1.362,00    |      | 1                |
| DILP800-XHI-SA                   | 207471  | 32,73       |      | 1                | DS7-342SX135N0-N | 134939  | 1.752,00    |      | 1                |
| DILP800-XHI-SI                   | 207470  | 32,39       |      | 1                | DS7-342SX160N0-N | 134940  | 2.178,00    |      | 1                |
| DILP800-XMV                      | 207474  | 671,33      |      | 1                | DS7-342SX200N0-N | 134941  | 2.442,00    |      | 1                |
| DILP800/2(220-230V50HZ)          | 207469  | 3.981,19    |      | 1                | DS7-34DSX004N0-D | 134943  | 360,70      |      | 1                |
| DIULEM/21(MV-G(24VDC)            | 214655  | 135,14      |      | 1                | DS7-34DSX007N0-D | 134945  | 411,30      |      | 1                |
| DIULEM/21(MV(230V50HZ, 240V60HZ) | 51849   | 113,47      |      | 1                | DS7-34DSX009N0-D | 134946  | 433,90      |      | 1                |
| DIULM12/21(230V50HZ, 240V60HZ)   | 278111  | 135,47      |      | 1                | DS7-34DSX012N0-D | 134947  | 456,40      |      | 1                |
| DIULM12/21(24VDC)                | 107023  | 159,22      |      | 1                | DS7-34DSX016N0-D | 134948  | 524,00      |      | 1                |
| DIULM17/21(230V50HZ, 240V60HZ)   | 278136  | 178,11      |      | 1                | DS7-34DSX024N0-D | 134949  | 574,60      |      | 1                |
| DIULM17/21(RDC24)                | 107024  | 297,15      |      | 1                | DS7-34DSX032N0-D | 134950  | 642,40      |      | 1                |
| DIULM25/21(230V50HZ, 240V60HZ)   | 278161  | 226,22      |      | 1                | DS7-34DSX041N0-D | 134952  | 1.064,00    |      | 1                |
| DIULM25/21(RDC24)                | 107025  | 357,36      |      | 1                | DS7-34DSX055N0-D | 134953  | 1.264,00    |      | 1                |
| DIULM32/21(1230V50HZ, 240V60HZ)  | 278186  | 323,41      |      | 1                | DS7-34DSX070N0-D | 134954  | 1.305,00    |      | 1                |
| DIULM32/21(RDC24)                | 107026  | 488,79      |      | 1                | DS7-34DSX081N0-D | 134955  | 1.506,00    |      | 1                |
| DIULM40/11(230V50HZ, 240V60HZ)   | 278211  | 375,47      |      | 1                | DS7-34DSX100N0-D | 134956  | 1.590,00    |      | 1                |
| DIULM50/11(230V50HZ, 240V60HZ)   | 278236  | 464,08      |      | 1                | DS7-34DSX135N0-D | 134957  | 1.995,00    |      | 1                |
| DIULM65/11(230V50HZ, 240V60HZ)   | 278261  | 637,50      |      | 1                | DS7-34DSX160N0-D | 134958  | 2.283,00    |      | 1                |
| DIULM7/21(230V50HZ, 240V60HZ)    | 278061  | 110,01      |      | 1                | DS7-34DSX200N0-D | 134959  | 2.502,00    |      | 1                |
| DIULM7/21(24VDC)                 | 107021  | 128,87      |      | 1                | DS7-FAN-032      | 135553  | 84,10       |      | 1                |
| DIULM9/21(230V50HZ, 240V60HZ)    | 278086  | 122,88      |      | 1                | DS7-FAN-100      | 169021  | 201,70      |      | 1                |
| DIULM9/21(24VDC)                 | 107022  | 133,47      |      | 1                | DS7-FAN-200      | 169022  | 205,80      |      | 1                |
| DMS2500/1                        | 1313335 | 7201,00     | N    | 1                | DSCH-CI          | 34224   | 26,92       |      | 5                |
| DMS2500/3                        | 1313333 | 6.240,00    | N    | 1                | DT-100100-CS     | 140500  | 413,66      |      | 1                |
| DMS2500/4                        | 1313334 | 7310,00     | N    | 1                | DT-10060-CS      | 140498  | 261,03      |      | 1                |
| DMS3150/3                        | 1313601 | 6.637,00    | N    | 1                | DT-10080-CS      | 140499  | 327,95      |      | 1                |
| DMS3150/4                        | 1313447 | 9.115,00    | N    | 1                | DT-120100-CS     | 140503  | 451,92      |      | 1                |
| DMV1000N/1                       | 1814446 | 935,00      | N    | 1                | DT-120120-CS     | 140504  | 572,20      |      | 1                |
| DMV1000N/3                       | 1814445 | 900,00      | N    | 1                | DT-12060-CS      | 140501  | 307,99      |      | 1                |
| DMV1000N/4                       | 1814447 | 946,00      | N    | 1                | DT-12080-CS      | 140502  | 399,74      |      | 1                |
| DMV1250N/1                       | 1814591 | 1.500,00    | N    | 1                | DT-2520-CS       | 140480  | 56,45       |      | 1                |
| DMV1250N/3                       | 1814590 | 1.354,00    | N    | 1                | DT-3020-CS       | 140481  | 58,05       |      | 1                |
| DMV1250N/4                       | 1814592 | 1.550,01    | N    | 1                | DT-3030-CS       | 140482  | 74,28       |      | 1                |
| DMV1600N/1                       | 1814596 | 1.802,00    | N    | 1                | DT-3040-CS       | 140483  | 93,62       |      | 1                |
| DMV1600N/3                       | 1814595 | 1.582,89    | N    | 1                | DT-4030-CS       | 140484  | 92,96       |      | 1                |
| DMV1600N/4                       | 1814597 | 1.860,59    | N    | 1                | DT-4040-CS       | 140485  | 103,42      |      | 1                |
| DMV160N/1                        | 1814177 | 240,86      | N    | 1                | DT-4060-CS       | 140486  | 131,21      |      | 1                |
| DMV160N/1 +TC                    | 1814174 | 240,86      | N    | 1                | DT-5040-CS       | 140487  | 115,53      |      | 1                |
| DMV160N/3                        | 1814178 | 234,16      | N    | 1                | DT-5050-CS       | 140488  | 128,22      |      | 1                |
| DMV160N/3 +TC                    | 1814175 | 234,16      | N    | 1                | DT-6040-CS       | 140489  | 125,55      |      | 1                |
| DMV160N/4                        | 1814179 | 258,83      | N    | 1                | DT-6050-CS       | 140490  | 150,25      |      | 1                |

| Tipo                | Codice | Prezzo<br>€ | Note | Conf.<br>[pezzi] | Tipo           | Codice | Prezzo<br>€ | Note | Conf.<br>[pezzi] |
|---------------------|--------|-------------|------|------------------|----------------|--------|-------------|------|------------------|
| DT-6060-CS          | 140491 | 162,96      |      | 1                | DXA-EXT3DI1RO  | 169036 | 143,60      |      | 1                |
| DT-6080-CS          | 140492 | 219,13      |      | 1                | DXA-EXT3RO     | 169121 | 143,60      |      | 1                |
| DT-7050-CS          | 140493 | 160,84      |      | 1                | DXA-EXTENCOD   | 169035 | 172,90      |      | 1                |
| DT-80100-CS         | 140497 | 364,03      |      | 1                | DXC-EXT2RO     | 169031 | 145,60      |      | 1                |
| DT-8040-CS          | 140494 | 161,02      |      | 1                | DXC-EXT2RO1AO  | 169030 | 133,00      |      | 1                |
| DT-8060-CS          | 140495 | 205,31      |      | 1                | DXC-EXTIO110   | 169032 | 158,30      |      | 1                |
| DT-8080-CS          | 140496 | 262,50      |      | 1                | DXC-EXTIO230   | 169033 | 158,30      |      | 1                |
| DTZ0,1(*)/*         | 914799 | 259,93      |      | 1                | DXC-EXTFLOCSIM | 169034 | 113,80      |      | 1                |
| DTZ0,16(*)/*        | 914800 | 284,92      |      | 1                |                |        |             |      |                  |
| DTZ0,25(*)/*        | 914801 | 316,08      |      | 1                |                |        |             |      |                  |
| DTZ0,4(*)/*         | 914802 | 370,16      |      | 1                |                |        |             |      |                  |
| DTZ0,5(*)/*         | 914803 | 397,22      |      | 1                |                |        |             |      |                  |
| DTZ0,63(*)/*        | 914804 | 441,88      |      | 1                |                |        |             |      |                  |
| DTZ1,0(*)/*         | 914805 | 550,03      |      | 1                |                |        |             |      |                  |
| DTZ1,6(*)/*         | 914806 | 690,01      |      | 1                |                |        |             |      |                  |
| DTZ10(*)/*          | 914812 | 2741,86     |      | 1                |                |        |             |      |                  |
| DTZ125(*)/*         | 914813 | 3057,96     |      | 1                |                |        |             |      |                  |
| DTZ16(*)/*          | 914814 | 3692,24     |      | 1                |                |        |             |      |                  |
| DTZ2,0(*)/*         | 914807 | 770,47      |      | 1                |                |        |             |      |                  |
| DTZ2,5(*)/*         | 914808 | 897,30      |      | 1                |                |        |             |      |                  |
| DTZ20(*)/*          | 914815 | 4507,39     |      | 1                |                |        |             |      |                  |
| DTZ25(*)/*          | 914816 | 5447,36     |      | 1                |                |        |             |      |                  |
| DTZ4,0(*)/*         | 914809 | 1216,54     |      | 1                |                |        |             |      |                  |
| DTZ6,3(*)/*         | 914810 | 1761,34     |      | 1                |                |        |             |      |                  |
| DTZ8,0(*)/*         | 914811 | 2162,73     |      | 1                |                |        |             |      |                  |
| DV125-CI            | 1923   | 796         |      | 1                |                |        |             |      |                  |
| DV150-250-CI        | 1924   | 796         |      | 1                |                |        |             |      |                  |
| DVZ125-CI           | 133100 | 2723        |      | 2                |                |        |             |      |                  |
| DVZ150-250-CI       | 133101 | 2723        |      | 2                |                |        |             |      |                  |
| DX-BR3-033          | 169151 | 955,80      |      | 1                |                |        |             |      |                  |
| DX-BR3-100          | 169150 | 275,40      |      | 1                |                |        |             |      |                  |
| DX-CBLPC-1M5        | 171018 | 500,00      |      | 1                |                |        |             |      |                  |
| DX-CBLR-J45-0M5     | 169137 | 10,60       |      | 1                |                |        |             |      |                  |
| DX-CBLR-J45-1M0     | 169138 | 13,10       |      | 1                |                |        |             |      |                  |
| DX-CBLR-J45-3M0     | 169139 | 15,90       |      | 1                |                |        |             |      |                  |
| DX-CBL-TERM         | 169140 | 15,50       |      | 1                |                |        |             |      |                  |
| DX-COM-PCKIT        | 169135 | 688,40      |      | 1                |                |        |             |      |                  |
| DX-COM-SOFT         | 169136 | 2.440,00    |      | 1                |                |        |             |      |                  |
| DX-COM-STICK        | 169134 | 260,90      |      | 1                |                |        |             |      |                  |
| DX-KEYLED           | 169132 | 158,30      |      | 1                |                |        |             |      |                  |
| DX-KEYOLED          | 169133 | 468,90      |      | 1                |                |        |             |      |                  |
| DX-LM3-005          | 269538 | 214,10      |      | 1                |                |        |             |      |                  |
| DX-LM3-008          | 269539 | 221,40      |      | 1                |                |        |             |      |                  |
| DX-LM3-011          | 269541 | 232,80      |      | 1                |                |        |             |      |                  |
| DX-LM3-016          | 269542 | 251,80      |      | 1                |                |        |             |      |                  |
| DX-LM3-035          | 269543 | 444,80      |      | 1                |                |        |             |      |                  |
| DX-LM3-050          | 269544 | 456,40      |      | 1                |                |        |             |      |                  |
| DX-LM3-063          | 269545 | 643,80      |      | 1                |                |        |             |      |                  |
| DX-LM3-080          | 269546 | 719,20      |      | 1                |                |        |             |      |                  |
| DX-LM3-100          | 269547 | 1.371,00    |      | 1                |                |        |             |      |                  |
| DX-LM3-150          | 269548 | 1.733,00    |      | 1                |                |        |             |      |                  |
| DX-LM3-180          | 269549 | 1.919,00    |      | 1                |                |        |             |      |                  |
| DX-LM3-220          | 269560 | 1.982,00    |      | 1                |                |        |             |      |                  |
| DX-LM3-260          | 269561 | 2.054,00    |      | 1                |                |        |             |      |                  |
| DX-LM3-303          | 169146 | 2.843,00    |      | 1                |                |        |             |      |                  |
| DX-LM3-370          | 169147 | 3.121,00    |      | 1                |                |        |             |      |                  |
| DX-LM3-450          | 169148 | 3.796,00    |      | 1                |                |        |             |      |                  |
| DX-LN1-006          | 269490 | 58,50       |      | 1                |                |        |             |      |                  |
| DX-LN1-009          | 269495 | 80,40       |      | 1                |                |        |             |      |                  |
| DX-LN1-013          | 269496 | 80,40       |      | 1                |                |        |             |      |                  |
| DX-LN1-018          | 269497 | 83,40       |      | 1                |                |        |             |      |                  |
| DX-LN1-024          | 269498 | 86,30       |      | 1                |                |        |             |      |                  |
| DX-LN1-032          | 169791 | 115,60      |      | 1                |                |        |             |      |                  |
| DX-LN3-004          | 269500 | 118,10      |      | 1                |                |        |             |      |                  |
| DX-LN3-006          | 269501 | 135,70      |      | 1                |                |        |             |      |                  |
| DX-LN3-010          | 269502 | 147,10      |      | 1                |                |        |             |      |                  |
| DX-LN3-016          | 269503 | 189,20      |      | 1                |                |        |             |      |                  |
| DX-LN3-025          | 269504 | 232,80      |      | 1                |                |        |             |      |                  |
| DX-LN3-040          | 269505 | 244,20      |      | 1                |                |        |             |      |                  |
| DX-LN3-050          | 269506 | 322,90      |      | 1                |                |        |             |      |                  |
| DX-LN3-060          | 269507 | 342,10      |      | 1                |                |        |             |      |                  |
| DX-LN3-080          | 269508 | 360,60      |      | 1                |                |        |             |      |                  |
| DX-LN3-100          | 269509 | 431,80      |      | 1                |                |        |             |      |                  |
| DX-LN3-120          | 269510 | 469,60      |      | 1                |                |        |             |      |                  |
| DX-LN3-160          | 269511 | 585,80      |      | 1                |                |        |             |      |                  |
| DX-LN3-200          | 269512 | 652,50      |      | 1                |                |        |             |      |                  |
| DX-LN3-250          | 269513 | 784,60      |      | 1                |                |        |             |      |                  |
| DX-LN3-300          | 269514 | 815,10      |      | 1                |                |        |             |      |                  |
| DX-LN3-303          | 169143 | 1.112,00    |      | 1                |                |        |             |      |                  |
| DX-LN3-370          | 169144 | 1.625,00    |      | 1                |                |        |             |      |                  |
| DX-LN3-450          | 169145 | 1.976,00    |      | 1                |                |        |             |      |                  |
| DX-NET-BACNETIP-2   | 169128 | 615,40      |      | 1                |                |        |             |      |                  |
| DX-NET-DEVICENET    | 169123 | 615,40      |      | 1                |                |        |             |      |                  |
| DX-NET-ETHERCAT-2   | 169127 | 615,40      |      | 1                |                |        |             |      |                  |
| DX-NET-ETHERNET-2   | 169122 | 615,40      |      | 1                |                |        |             |      |                  |
| DX-NET-MODBUS TCP-2 | 169126 | 615,40      |      | 1                |                |        |             |      |                  |
| DX-NET-PROFIBUS     | 169124 | 615,40      |      | 1                |                |        |             |      |                  |
| DX-NET-PROFINET-2   | 169125 | 615,40      |      | 1                |                |        |             |      |                  |
| DX-NET-SW3          | 169131 | 194,30      |      | 1                |                |        |             |      |                  |
| DX-SIN3-004         | 271538 | 555,30      |      | 1                |                |        |             |      |                  |
| DX-SIN3-010         | 271590 | 691,60      |      | 1                |                |        |             |      |                  |
| DX-SIN3-016         | 271591 | 810,80      |      | 1                |                |        |             |      |                  |
| DX-SIN3-023         | 271593 | 1.042,00    |      | 1                |                |        |             |      |                  |
| DX-SIN3-032         | 271594 | 1.378,00    |      | 1                |                |        |             |      |                  |
| DX-SIN3-037         | 271595 | 1.472,00    |      | 1                |                |        |             |      |                  |
| DX-SIN3-048         | 271597 | 1.629,00    |      | 1                |                |        |             |      |                  |
| DX-SIN3-061         | 271599 | 1.871,00    |      | 1                |                |        |             |      |                  |
| DX-SIN3-072         | 271600 | 2.142,00    |      | 1                |                |        |             |      |                  |
| DX-SIN3-090         | 271601 | 2.587,00    |      | 1                |                |        |             |      |                  |
| DX-SIN3-115         | 271602 | 3.574,00    |      | 1                |                |        |             |      |                  |
| DX-SIN3-150         | 271603 | 4.501,00    |      | 1                |                |        |             |      |                  |
| DX-SIN3-180         | 271604 | 4.688,00    |      | 1                |                |        |             |      |                  |
| DX-SIN3-250         | 271605 | 7.630,00    |      | 1                |                |        |             |      |                  |
| DX-SIN3-440         | 271606 | 10.445,00   |      | 1                |                |        |             |      |                  |
| DX-SIN3-480         | 169149 | 11.827,00   |      | 1                |                |        |             |      |                  |
| DX-SPL-RJ45-2SL1PL  | 169142 | 38,00       |      | 1                |                |        |             |      |                  |
| DX-SPL-RJ45-3SL     | 169141 | 38,00       |      | 1                |                |        |             |      |                  |

| Tipo            | Codice | Prezzo<br>€ | Note | Conf.<br>[pezzi] | Tipo            | Codice | Prezzo<br>€ | Note | Conf.<br>[pezzi] |
|-----------------|--------|-------------|------|------------------|-----------------|--------|-------------|------|------------------|
| E53KAL34T111SD  | 134790 | 181,21      |      | 1                | E57-12GS02-C    | 135881 | 60,65       |      | 1                |
| E53KBL18A2      | 134791 | 174,79      |      | 1                | E57-12GS02-CDB  | 135882 | 60,65       |      | 1                |
| E53KBL18A2E     | 134792 | 174,79      |      | 1                | E57-12GS02-D    | 135883 | 60,65       |      | 1                |
| E53KBL18A2EA    | 134793 | 191,67      |      | 1                | E57-12GS02-DCB  | 135884 | 60,65       |      | 1                |
| E53KBL18A2SA    | 134794 | 191,67      |      | 1                | E57-12GS02-G    | 135885 | 60,65       |      | 1                |
| E53KBL18T110    | 134795 | 148,64      |      | 1                | E57-12GS02-GDB  | 135886 | 60,65       |      | 1                |
| E53KBL18T110E   | 134796 | 148,64      |      | 1                | E57-12GU04-A    | 135887 | 117,72      |      | 1                |
| E53KBL18T110ED  | 134797 | 172,18      |      | 1                | E57-12GU04-AAB  | 135888 | 102,02      |      | 1                |
| E53KBL18T110SD  | 134798 | 172,18      |      | 1                | E57-12GU04-C    | 135889 | 70,16       |      | 1                |
| E53KBL18T111    | 134799 | 148,64      |      | 1                | E57-12GU04-CDB  | 135890 | 65,39       |      | 1                |
| E53KBL18T111E   | 134800 | 148,64      |      | 1                | E57-12GU04-D    | 135891 | 65,39       |      | 1                |
| E53KBL18T111ED  | 134801 | 152,20      |      | 1                | E57-12GU04-D1   | 135892 | 65,39       |      | 1                |
| E53KBL18T111SD  | 134802 | 152,20      |      | 1                | E57-12GU04-DCB  | 135893 | 65,39       |      | 1                |
| E53KBL30A2      | 134803 | 174,79      |      | 1                | E57-12GU04-G    | 135894 | 65,39       |      | 1                |
| E53KBL30A2E     | 134804 | 174,79      |      | 1                | E57-12GU04-GDB  | 135895 | 65,39       |      | 1                |
| E53KBL30A2EA    | 134805 | 221,17      |      | 1                | E57-18GE08-C    | 135912 | 109,39      |      | 1                |
| E53KBL30A2SA    | 134806 | 221,17      |      | 1                | E57-18GE08-CDB  | 135913 | 109,39      |      | 1                |
| E53KBL30T110    | 134807 | 151,96      |      | 1                | E57-18GE08-G    | 135914 | 109,39      |      | 1                |
| E53KBL30T110E   | 134808 | 151,96      |      | 1                | E57-18GE08-GDB  | 135915 | 109,39      |      | 1                |
| E53KBL30T110ED  | 134809 | 181,21      |      | 1                | E57-18GE16-AAB  | 135916 | 102,02      |      | 1                |
| E53KBL30T110SD  | 134810 | 181,21      |      | 1                | E57-18GE16-D    | 135917 | 97,98       |      | 1                |
| E53KBL30T111    | 134811 | 151,96      |      | 1                | E57-18GE16-D1   | 135918 | 97,98       |      | 1                |
| E53KBL30T111E   | 134812 | 151,96      |      | 1                | E57-18GE16-D1DB | 135919 | 110,11      |      | 1                |
| E53KBL30T111ED  | 134813 | 181,21      |      | 1                | E57-18GE16-DCB  | 135920 | 110,11      |      | 1                |
| E53KBL30T111SD  | 134814 | 181,21      |      | 1                | E57-18GE18-C    | 135921 | 110,11      |      | 1                |
| E53KBL34A2E     | 134815 | 174,79      |      | 1                | E57-18GE18-CDB  | 135922 | 110,11      |      | 1                |
| E53KBL34A2EA    | 134816 | 221,17      |      | 1                | E57-18GE18-G    | 135923 | 110,11      |      | 1                |
| E53KBL34T110    | 134817 | 151,96      |      | 1                | E57-18GE18-GDB  | 135924 | 110,11      |      | 1                |
| E53KBL34T110E   | 134818 | 151,96      |      | 1                | E57-18GS05-A    | 135925 | 118,67      |      | 1                |
| E53KBL34T110ED  | 134819 | 181,93      |      | 1                | E57-18GS05-AAB  | 135926 | 107,74      |      | 1                |
| E53KBL34T110SD  | 134820 | 181,93      |      | 1                | E57-18GS05-C    | 135927 | 70,16       |      | 1                |
| E53KBL34T111    | 134821 | 151,96      |      | 1                | E57-18GS05-CDB  | 135928 | 70,16       |      | 1                |
| E53KBL34T111E   | 134822 | 151,96      |      | 1                | E57-18GS05-D    | 135929 | 70,16       |      | 1                |
| E53KBL34T111ED  | 134823 | 181,21      |      | 1                | E57-18GS05-DCB  | 135930 | 70,16       |      | 1                |
| E53KBL34T111SD  | 134824 | 181,21      |      | 1                | E57-18GS05-G    | 135931 | 70,16       |      | 1                |
| E55BLT1C        | 135812 | 190,49      |      | 1                | E57-18GS05-GDB  | 135932 | 70,16       |      | 1                |
| E55BLT1D        | 135813 | 190,49      |      | 1                | E57-18GU08-A    | 135933 | 118,67      |      | 1                |
| E55BLT1E        | 135814 | 190,49      |      | 1                | E57-18GU08-AAB  | 135934 | 77,29       |      | 1                |
| E55BLT1F        | 135815 | 211,89      |      | 1                | E57-18GU08-C    | 135935 | 70,16       |      | 1                |
| E55CAL12A2      | 135816 | 120,09      |      | 1                | E57-18GU08-CDB  | 135936 | 70,16       |      | 1                |
| E55CAL12A2E     | 135817 | 120,09      |      | 1                | E57-18GU08-D    | 135937 | 70,16       |      | 1                |
| E55CAL12T110    | 135818 | 67,77       |      | 1                | E57-18GU08-DCB  | 135938 | 70,16       |      | 1                |
| E55CAL12T110E   | 135819 | 67,77       |      | 1                | E57-18GU08-G    | 135939 | 70,16       |      | 1                |
| E55CAL12T111    | 135820 | 67,77       |      | 1                | E57-18GU08-GDB  | 135940 | 70,16       |      | 1                |
| E55CAL12T111E   | 135821 | 67,77       |      | 1                | E57-30GE15-C    | 135957 | 125,56      |      | 1                |
| E55CAL18A2      | 135822 | 120,09      |      | 1                | E57-30GE15-CDB  | 135958 | 125,56      |      | 1                |
| E55CAL18A2E     | 135823 | 120,09      |      | 1                | E57-30GE15-G    | 135959 | 125,56      |      | 1                |
| E55CAL18T110    | 135824 | 82,05       |      | 1                | E57-30GE15-GDB  | 135960 | 125,56      |      | 1                |
| E55CAL18T110E   | 135825 | 82,05       |      | 1                | E57-30GE25-D    | 135961 | 118,67      |      | 1                |
| E55CAL18T111    | 135826 | 82,05       |      | 1                | E57-30GE25-D1   | 135962 | 118,67      |      | 1                |
| E55CAL18T111E   | 135827 | 82,05       |      | 1                | E57-30GE25-D1DB | 135963 | 134,37      |      | 1                |
| E55CAL30A2      | 135828 | 140,30      |      | 1                | E57-30GE25-DCB  | 135964 | 134,37      |      | 1                |
| E55CAL30A2E     | 135829 | 140,30      |      | 1                | E57-30GE29-C    | 135965 | 125,56      |      | 1                |
| E55CAL30T110    | 135830 | 102,02      |      | 1                | E57-30GE29-CDB  | 135966 | 125,56      |      | 1                |
| E55CAL30T110E   | 135831 | 102,02      |      | 1                | E57-30GE29-G    | 135967 | 125,56      |      | 1                |
| E55CAL30T111    | 135832 | 102,02      |      | 1                | E57-30GE29-GDB  | 135968 | 125,56      |      | 1                |
| E55CAL30T111E   | 135833 | 102,02      |      | 1                | E57-30GS10-A    | 135969 | 140,30      |      | 1                |
| E55CBL12A2      | 135834 | 120,09      |      | 1                | E57-30GS10-AAB  | 135970 | 97,50       |      | 1                |
| E55CBL12A2E     | 135835 | 120,09      |      | 1                | E57-30GS10-C    | 135971 | 100,60      |      | 1                |
| E55CBL12T110E   | 135836 | 67,77       |      | 1                | E57-30GS10-CDB  | 135972 | 100,60      |      | 1                |
| E55CBL12T111    | 135837 | 67,77       |      | 1                | E57-30GS10-D    | 135973 | 100,60      |      | 1                |
| E55CBL12T111E   | 135838 | 67,77       |      | 1                | E57-30GS10-D1   | 135974 | 100,60      |      | 1                |
| E55CBL18A2      | 135839 | 120,09      |      | 1                | E57-30GS10-D1DB | 135975 | 100,60      |      | 1                |
| E55CBL18A2E     | 135840 | 120,09      |      | 1                | E57-30GS10-DCB  | 135976 | 100,60      |      | 1                |
| E55CBL18T110    | 135841 | 82,05       |      | 1                | E57-30GS10-G    | 135977 | 100,60      |      | 1                |
| E55CBL18T110E   | 135842 | 82,05       |      | 1                | E57-30GS10-GDB  | 135978 | 100,60      |      | 1                |
| E55CBL18T111E   | 135843 | 82,05       |      | 1                | E57-30GU15-A    | 135979 | 140,30      |      | 1                |
| E55CBL30A2      | 135844 | 140,30      |      | 1                | E57-30GU15-AAB  | 135980 | 131,98      |      | 1                |
| E55CBL30A2E     | 135845 | 140,30      |      | 1                | E57-30GU15-C    | 135981 | 105,35      |      | 1                |
| E55CBL30T110    | 135846 | 102,02      |      | 1                | E57-30GU15-CDB  | 135982 | 105,35      |      | 1                |
| E55CBL30T110E   | 135847 | 102,02      |      | 1                | E57-30GU15-D    | 135983 | 105,35      |      | 1                |
| E55CBL30T111    | 135848 | 102,02      |      | 1                | E57-30GU15-DCB  | 135984 | 105,35      |      | 1                |
| E55CBL30T111E   | 135849 | 102,02      |      | 1                | E57-30GU15-G    | 135985 | 105,35      |      | 1                |
| E56ADL40SAD01   | 136234 | 454,22      |      | 1                | E57-30GU15-GDB  | 135986 | 105,35      |      | 1                |
| E56ADL40JAD01   | 136235 | 473,25      |      | 1                | E57EAL4T110SP   | 136238 | 100,60      |      | 1                |
| E56BDL70JAD01   | 136236 | 473,25      |      | 1                | E57EAL4T111SP   | 136239 | 100,60      |      | 1                |
| E56CDL100JAD01  | 136237 | 568,37      |      | 1                | E57EAL5T110SP   | 136240 | 95,84       |      | 1                |
| E57-08GBE03-C   | 135850 | 101,55      |      | 1                | E57EAL5T111SP   | 136241 | 95,84       |      | 1                |
| E57-08GE03-C    | 135851 | 101,55      |      | 1                | E57EAL6T110EP   | 136242 | 62,07       |      | 1                |
| E57-08GE03-CDB  | 135852 | 105,35      |      | 1                | E57EAL6T110SP   | 136243 | 62,07       |      | 1                |
| E57-08GE03-G    | 135853 | 101,55      |      | 1                | E57EAL6T111EP   | 136244 | 62,07       |      | 1                |
| E57-08GE03-GDB  | 135854 | 105,35      |      | 1                | E57EAL6T111SP   | 136245 | 62,07       |      | 1                |
| E57-08GE06-C    | 135855 | 101,55      |      | 1                | E57EAL8T110ED   | 136246 | 79,43       |      | 1                |
| E57-08GE06-CDB  | 135856 | 105,35      |      | 1                | E57EAL8T110EP   | 136247 | 56,83       |      | 1                |
| E57-08GE06-G    | 135857 | 101,55      |      | 1                | E57EAL8T110SD   | 136248 | 79,43       |      | 1                |
| E57-08GE06-GDB  | 135858 | 105,35      |      | 1                | E57EAL8T110SP   | 136249 | 60,89       |      | 1                |
| E57-08GS01-C    | 135859 | 57,79       |      | 1                | E57EAL8T111ED   | 136250 | 79,43       |      | 1                |
| E57-08GS01-CDB  | 135860 | 72,53       |      | 1                | E57EAL8T111EP   | 136251 | 60,89       |      | 1                |
| E57-08GS01-G    | 135861 | 57,79       |      | 1                | E57EAL8T111SD   | 136252 | 79,43       |      | 1                |
| E57-08GS01-GDB  | 135862 | 72,53       |      | 1                | E57EAL8T111SP   | 136253 | 60,89       |      | 1                |
| E57-08GU02-C    | 135863 | 57,79       |      | 1                | E57EBL8T110ED   | 136254 | 79,43       |      | 1                |
| E57-08GU02-CDB  | 135864 | 72,53       |      | 1                | E57EBL8T110EP   | 136255 | 60,89       |      | 1                |
| E57-08GU02-G    | 135865 | 57,79       |      | 1                | E57EBL8T110SD   | 136256 | 79,43       |      | 1                |
| E57-08GU02-GDB  | 135866 | 72,53       |      | 1                | E57EBL8T110SP   | 136257 | 60,89       |      | 1                |
| E57-12GE05-C    | 135867 | 97,27       |      | 1                | E57EBL8T111ED   | 136258 | 79,43       |      | 1                |
| E57-12GE05-CDB  | 135868 | 97,27       |      | 1                | E57EBL8T111EP   | 136259 | 60,89       |      | 1                |
| E57-12GE05-G    | 135869 | 97,27       |      | 1                | E57EBL8T111SD   | 136260 | 79,43       |      | 1                |
| E57-12GE05-GDB  | 135870 | 97,27       |      | 1                | E57EBL8T111SP   | 136261 | 60,89       |      | 1                |
| E57-12GE08-D    | 135871 | 65,39       |      | 1                | E57KC12         | 136184 | 67,77       |      | 1                |
| E57-12GE08-D1   | 135872 | 82,05       |      | 1                | E57KC18         | 136185 | 79,43       |      | 1                |
| E57-12GE08-D1DB | 135873 | 65,39       |      | 1                | E57KC30         | 136186 | 100,12      |      | 1                |
| E57-12GE08-DCB  | 135874 | 65,39       |      | 1                | E57KC8          | 136187 | 51,13       |      | 1                |
| E57-12GE10-C    | 135875 | 97,27       |      | 1                | E57LAL12A2      | 135995 | 162,90      |      | 1                |
| E57-12GE10-CDB  | 135876 | 97,27       |      | 1                | E57LAL12A2E     | 135996 | 162,90      |      | 1                |
| E57-12GE10-G    | 135877 | 97,27       |      | 1                | E57LAL12A2EA    | 135997 | 146,26      |      | 1                |
| E57-12GE10-GDB  | 135878 | 97,27       |      | 1                | E57LAL12A2SA    | 135998 | 146,26      |      | 1                |
| E57-12GS02-A    | 135879 | 117,72      |      | 1                | E57LAL12T110    | 135999 | 167,67      |      | 1                |
| E57-12GS02-AAB  | 135880 | 60,65       |      | 1                | E57LAL12T110E   | 136000 | 167,67      |      | 1                |

| Tipo           | Codice | Prezzo<br>€ | Note | Conf.<br>[pezzi] | Tipo              | Codice | Prezzo<br>€ | Note | Conf.<br>[pezzi] |
|----------------|--------|-------------|------|------------------|-------------------|--------|-------------|------|------------------|
| E57LAL12T110ED | 136001 | 151,73      |      | 1                | E57SAL18A4E       | 136111 | 118,67      |      | 1                |
| E57LAL12T110SD | 136002 | 151,73      |      | 1                | E57SAL18A4EA      | 136112 | 111,06      |      | 1                |
| E57LAL12T111   | 136003 | 162,66      |      | 1                | E57SAL18A4SA      | 136113 | 111,06      |      | 1                |
| E57LAL12T111E  | 136004 | 162,66      |      | 1                | E57SAL18T110      | 136114 | 127,46      |      | 1                |
| E57LAL12T111ED | 136005 | 146,02      |      | 1                | E57SAL18T110E     | 136115 | 127,46      |      | 1                |
| E57LAL12T111SD | 136006 | 146,02      |      | 1                | E57SAL18T110ED    | 136116 | 145,54      |      | 1                |
| E57LAL18A2     | 136007 | 153,38      |      | 1                | E57SAL18T110SD    | 136117 | 145,54      |      | 1                |
| E57LAL18A2E    | 136008 | 153,38      |      | 1                | E57SAL18T111      | 136118 | 148,16      |      | 1                |
| E57LAL18A2EA   | 136009 | 151,49      |      | 1                | E57SAL18T111E     | 136119 | 148,16      |      | 1                |
| E57LAL18T110   | 136010 | 157,20      |      | 1                | E57SAL18T111ED    | 136120 | 145,54      |      | 1                |
| E57LAL18T110E  | 136011 | 157,20      |      | 1                | E57SAL18T111SD    | 136121 | 145,54      |      | 1                |
| E57LAL18T110ED | 136012 | 146,02      |      | 1                | E57SAL30A2        | 136122 | 204,51      |      | 1                |
| E57LAL18T110SD | 136013 | 146,02      |      | 1                | E57SAL30A2E       | 136123 | 204,51      |      | 1                |
| E57LAL18T111   | 136014 | 157,20      |      | 1                | E57SAL30A2EA      | 136124 | 183,11      |      | 1                |
| E57LAL18T111E  | 136015 | 157,20      |      | 1                | E57SAL30A2SA      | 136125 | 183,11      |      | 1                |
| E57LAL18T111ED | 136016 | 154,58      |      | 1                | E57SAL30A4        | 136126 | 128,42      |      | 1                |
| E57LAL18T111SD | 136017 | 154,58      |      | 1                | E57SAL30A4E       | 136127 | 128,42      |      | 1                |
| E57LAL30A2     | 136018 | 163,62      |      | 1                | E57SAL30A4EA      | 136128 | 126,04      |      | 1                |
| E57LAL30A2E    | 136019 | 163,62      |      | 1                | E57SAL30A4SA      | 136129 | 126,04      |      | 1                |
| E57LAL30A2EA   | 136020 | 161,48      |      | 1                | E57SAL30T110      | 136130 | 163,62      |      | 1                |
| E57LAL30A2SA   | 136021 | 161,48      |      | 1                | E57SAL30T110E     | 136131 | 163,62      |      | 1                |
| E57LAL30T110   | 136022 | 168,36      |      | 1                | E57SAL30T110ED    | 136132 | 161,00      |      | 1                |
| E57LAL30T110E  | 136023 | 168,36      |      | 1                | E57SAL30T110SD    | 136133 | 161,00      |      | 1                |
| E57LAL30T110ED | 136024 | 165,76      |      | 1                | E57SAL30T111      | 136134 | 163,62      |      | 1                |
| E57LAL30T110SD | 136025 | 165,76      |      | 1                | E57SAL30T111E     | 136135 | 163,62      |      | 1                |
| E57LAL30T111   | 136026 | 169,56      |      | 1                | E57SAL30T111ED    | 136136 | 161,00      |      | 1                |
| E57LAL30T111E  | 136027 | 169,56      |      | 1                | E57SAL30T111SD    | 136137 | 161,00      |      | 1                |
| E57LAL30T111ED | 136028 | 166,94      |      | 1                | E57SBL12A2        | 136138 | 174,55      |      | 1                |
| E57LAL30T111SD | 136029 | 166,94      |      | 1                | E57SBL12A2E       | 136139 | 174,55      |      | 1                |
| E57LAL12A2     | 136030 | 162,90      |      | 1                | E57SBL12A2EA      | 136140 | 156,96      |      | 1                |
| E57LAL12A2E    | 136031 | 162,90      |      | 1                | E57SBL12A2SA      | 136141 | 156,96      |      | 1                |
| E57LAL12A2EA   | 136032 | 146,26      |      | 1                | E57SBL12A4        | 136142 | 137,94      |      | 1                |
| E57LAL12A2SA   | 136033 | 146,26      |      | 1                | E57SBL12A4E       | 136143 | 137,94      |      | 1                |
| E57LAL12T110   | 136034 | 167,67      |      | 1                | E57SBL12A4EA      | 136144 | 121,28      |      | 1                |
| E57LAL12T110E  | 136035 | 167,67      |      | 1                | E57SBL12A4SA      | 136145 | 121,28      |      | 1                |
| E57LAL12T110ED | 136036 | 151,73      |      | 1                | E57SBL12T110E     | 136146 | 151,73      |      | 1                |
| E57LAL12T110SD | 136037 | 151,73      |      | 1                | E57SBL12T110ED    | 136147 | 151,73      |      | 1                |
| E57LAL12T111   | 136038 | 168,61      |      | 1                | E57SBL12T111      | 136148 | 151,73      |      | 1                |
| E57LAL12T111E  | 136039 | 168,61      |      | 1                | E57SBL12T111E     | 136149 | 151,73      |      | 1                |
| E57LAL12T111ED | 136040 | 151,96      |      | 1                | E57SBL12T111ED    | 136150 | 135,08      |      | 1                |
| E57LAL12T111SD | 136041 | 151,96      |      | 1                | E57SBL12T111SD    | 136151 | 135,08      |      | 1                |
| E57LAL18A2     | 136042 | 153,38      |      | 1                | E57SBL18A2        | 136152 | 197,15      |      | 1                |
| E57LAL18A2E    | 136043 | 153,38      |      | 1                | E57SBL18A2E       | 136153 | 197,15      |      | 1                |
| E57LAL18A2EA   | 136044 | 151,49      |      | 1                | E57SBL18A2EA      | 136154 | 199,52      |      | 1                |
| E57LAL18A2SA   | 136045 | 151,49      |      | 1                | E57SBL18A2SA      | 136155 | 199,52      |      | 1                |
| E57LAL18T110   | 136046 | 153,38      |      | 1                | E57SBL18A4        | 136156 | 112,96      |      | 1                |
| E57LAL18T110E  | 136047 | 153,38      |      | 1                | E57SBL18A4E       | 136157 | 112,96      |      | 1                |
| E57LAL18T110ED | 136048 | 150,54      |      | 1                | E57SBL18A4EA      | 136158 | 110,82      |      | 1                |
| E57LAL18T110SD | 136049 | 150,54      |      | 1                | E57SBL18A4SA      | 136159 | 110,82      |      | 1                |
| E57LAL18T111   | 136050 | 157,20      |      | 1                | E57SBL18T110      | 136160 | 123,42      |      | 1                |
| E57LAL18T111E  | 136051 | 157,20      |      | 1                | E57SBL18T110E     | 136161 | 123,42      |      | 1                |
| E57LAL18T111ED | 136052 | 154,58      |      | 1                | E57SBL18T110ED    | 136162 | 114,62      |      | 1                |
| E57LAL18T111SD | 136053 | 154,58      |      | 1                | E57SBL18T110SD    | 136163 | 114,62      |      | 1                |
| E57LAL30A2     | 136054 | 163,62      |      | 1                | E57SBL18T111      | 136164 | 123,42      |      | 1                |
| E57LAL30A2E    | 136055 | 163,62      |      | 1                | E57SBL18T111E     | 136165 | 123,42      |      | 1                |
| E57LAL30A2EA   | 136056 | 161,48      |      | 1                | E57SBL18T111ED    | 136166 | 120,58      |      | 1                |
| E57LAL30A2SA   | 136057 | 161,48      |      | 1                | E57SBL18T111SD    | 136167 | 120,58      |      | 1                |
| E57LAL30T110   | 136058 | 168,36      |      | 1                | E57SBL30A2        | 136168 | 197,38      |      | 1                |
| E57LAL30T110E  | 136059 | 168,36      |      | 1                | E57SBL30A2E       | 136169 | 197,38      |      | 1                |
| E57LAL30T110ED | 136060 | 165,76      |      | 1                | E57SBL30A2EA      | 136170 | 183,11      |      | 1                |
| E57LAL30T110SD | 136061 | 165,76      |      | 1                | E57SBL30A2SA      | 136171 | 183,11      |      | 1                |
| E57LAL30T111   | 136062 | 159,34      |      | 1                | E57SBL30A4        | 136172 | 128,42      |      | 1                |
| E57LAL30T111E  | 136063 | 159,34      |      | 1                | E57SBL30A4E       | 136173 | 128,42      |      | 1                |
| E57LAL30T111ED | 136064 | 157,43      |      | 1                | E57SBL30A4EA      | 136174 | 126,04      |      | 1                |
| E57LAL30T111SD | 136065 | 157,43      |      | 1                | E57SBL30A4SA      | 136175 | 126,04      |      | 1                |
| E57RAL18A2     | 136066 | 199,29      |      | 1                | E57SBL30T110      | 136176 | 130,80      |      | 1                |
| E57RAL18A2E    | 136067 | 199,29      |      | 1                | E57SBL30T110E     | 136177 | 130,80      |      | 1                |
| E57RAL18A2EA   | 136068 | 197,38      |      | 1                | E57SBL30T110ED    | 136178 | 124,61      |      | 1                |
| E57RAL18A2SA   | 136069 | 197,38      |      | 1                | E57SBL30T110SD    | 136179 | 124,61      |      | 1                |
| E57RAL18T110   | 136070 | 195,01      |      | 1                | E57SBL30T111      | 136180 | 145,07      |      | 1                |
| E57RAL18T110E  | 136071 | 195,01      |      | 1                | E57SBL30T111E     | 136181 | 145,07      |      | 1                |
| E57RAL18T110ED | 136072 | 192,63      |      | 1                | E57SBL30T111ED    | 136182 | 130,80      |      | 1                |
| E57RAL18T110SD | 136073 | 192,63      |      | 1                | E57SBL30T111SD    | 136183 | 130,80      |      | 1                |
| E57RAL18T111   | 136074 | 199,29      |      | 1                | E58-18DP100-DDP   | 135662 | 734,13      |      | 1                |
| E57RAL18T111E  | 136075 | 199,29      |      | 1                | E58-18DP100-DLP   | 135663 | 734,13      |      | 1                |
| E57RAL18T111ED | 136076 | 196,91      |      | 1                | E58-18DP100-HD    | 135664 | 665,29      |      | 1                |
| E57RAL18T111SD | 136077 | 196,91      |      | 1                | E58-18DP100-HDP   | 135665 | 691,67      |      | 1                |
| E57RBL18A2     | 136078 | 199,05      |      | 1                | E58-18DP100-HL    | 135666 | 665,29      |      | 1                |
| E57RBL18A2E    | 136079 | 199,05      |      | 1                | E58-18DP100-HLP   | 135667 | 691,67      |      | 1                |
| E57RBL18A2EA   | 136080 | 185,49      |      | 1                | E58-18DP50-DDP    | 135668 | 768,03      |      | 1                |
| E57RBL18A2SA   | 136081 | 185,49      |      | 1                | E58-18DP50-DLP    | 135669 | 768,03      |      | 1                |
| E57RBL18T110   | 136082 | 183,83      |      | 1                | E58-18DP50-HD     | 135670 | 665,29      |      | 1                |
| E57RBL18T110E  | 136083 | 183,83      |      | 1                | E58-18DP50-HDP    | 135671 | 691,67      |      | 1                |
| E57RBL18T110ED | 136084 | 181,45      |      | 1                | E58-18DP50-HL     | 135672 | 665,29      |      | 1                |
| E57RBL18T110SD | 136085 | 181,45      |      | 1                | E58-18DP50-HLP    | 135673 | 691,67      |      | 1                |
| E57RBL18T111   | 136086 | 188,11      |      | 1                | E58-30DP150-DDP   | 135674 | 821,16      |      | 1                |
| E57RBL18T111E  | 136087 | 188,11      |      | 1                | E58-30DP150-DLP   | 135675 | 821,16      |      | 1                |
| E57RBL18T111ED | 136088 | 185,25      |      | 1                | E58-30DP150-HD    | 135676 | 769,79      |      | 1                |
| E57RBL18T111SD | 136089 | 185,25      |      | 1                | E58-30DP150-HDP   | 135677 | 769,79      |      | 1                |
| E57SAL12A2     | 136090 | 204,51      |      | 1                | E58-30DP150-HL    | 135678 | 769,79      |      | 1                |
| E57SAL12A2E    | 136091 | 204,51      |      | 1                | E58-30DP150-HLP   | 135679 | 769,79      |      | 1                |
| E57SAL12A2EA   | 136092 | 167,67      |      | 1                | E58-30DPS280-HD   | 135680 | 807,62      |      | 1                |
| E57SAL12A2SA   | 136093 | 167,67      |      | 1                | E58-30DPS280-HDP  | 135681 | 814,74      |      | 1                |
| E57SAL12A4     | 136094 | 137,94      |      | 1                | E58-30DPS280-HL   | 135682 | 807,62      |      | 1                |
| E57SAL12A4E    | 136095 | 137,94      |      | 1                | E58-30DPS280-HLP  | 135683 | 814,74      |      | 1                |
| E57SAL12A4EA   | 136096 | 121,28      |      | 1                | E58-30RP10-HD     | 135684 | 769,79      |      | 1                |
| E57SAL12A4SA   | 136097 | 121,28      |      | 1                | E58-30RP10-HDP    | 135685 | 769,79      |      | 1                |
| E57SAL12T110   | 136098 | 172,18      |      | 1                | E58-30RP10-HL     | 135686 | 769,79      |      | 1                |
| E57SAL12T110E  | 136099 | 172,18      |      | 1                | E58-30RP10-HLP    | 135687 | 769,79      |      | 1                |
| E57SAL12T110ED | 136100 | 155,52      |      | 1                | E58-30RS18-HD     | 135688 | 769,79      |      | 1                |
| E57SAL12T110SD | 136101 | 155,52      |      | 1                | E58-30RS18-HDP    | 135689 | 769,79      |      | 1                |
| E57SAL12T111   | 136102 | 158,62      |      | 1                | E58-30RS18-HL     | 135690 | 769,79      |      | 1                |
| E57SAL12T111E  | 136103 | 158,62      |      | 1                | E58-30RS18-HLP    | 135691 | 769,79      |      | 1                |
| E57SAL12T111ED | 136104 | 142,22      |      | 1                | E58-30TD250-HD    | 135692 | 769,79      |      | 1                |
| E57SAL12T111SD | 136105 | 142,22      |      | 1                | E58-30TD250-HDP   | 135693 | 769,79      |      | 1                |
| E57SAL18A2     | 136106 | 205,94      |      | 1                | E58-30TD250-HL    | 135694 | 769,79      |      | 1                |
| E57SAL18A2E    | 136107 | 205,94      |      | 1                | E58-30TD250-HLP   | 135695 | 769,79      |      | 1                |
| E57SAL18A2EA   | 136108 | 170,99      |      | 1                | E58-30TS250-HA    | 135696 | 725,57      |      | 1                |
| E57SAL18A2SA   | 136109 | 170,99      |      | 1                | E58-30TS250-HAP   | 135697 | 725,57      |      | 1                |
| E57SAL18A4     | 136110 | 118,67      |      | 1                | E59-M12A105C02-D1 | 136205 | 243,76      |      | 1                |

| Tipo                | Codice | Prezzo<br>€ | Note | Conf.<br>[pezzi] | Tipo               | Codice | Prezzo<br>€ | Note | Conf.<br>[pezzi] |
|---------------------|--------|-------------|------|------------------|--------------------|--------|-------------|------|------------------|
| E59-M12A105C02-D2   | 136206 | 243,76      |      | 1                | EASY719-AB-RCX     | 274114 | 333,96      |      | 1                |
| E59-M12A105D01-D1   | 136207 | 227,11      |      | 1                | EASY719-AC-RC      | 274115 | 395,60      |      | 1                |
| E59-M12A105D01-D2   | 136208 | 227,11      |      | 1                | EASY719-AC-RCX     | 274116 | 333,96      |      | 1                |
| E59-M12C110C02-D1   | 136209 | 233,29      |      | 1                | EASY719-DA-RC      | 274117 | 395,60      |      | 1                |
| E59-M12C110C02-D2   | 136210 | 233,29      |      | 1                | EASY719-DA-RCX     | 274118 | 333,96      |      | 1                |
| E59-M12C110D01-D1   | 136211 | 216,65      |      | 1                | EASY719-DC-RC      | 274119 | 395,60      |      | 1                |
| E59-M12C110D01-D2   | 136212 | 216,65      |      | 1                | EASY719-DC-RCX     | 274120 | 333,96      |      | 1                |
| E59-M18A108C02-D1   | 136213 | 236,16      |      | 1                | EASY721-DC-TC      | 274121 | 395,60      |      | 1                |
| E59-M18A108C02-D2   | 136214 | 236,16      |      | 1                | EASY721-DC-TCX     | 274122 | 333,96      |      | 1                |
| E59-M18A108D01-D1   | 136215 | 233,53      |      | 1                | EASY800-BLTADP     | 167651 | 222,50      | N    | 1                |
| E59-M18A108D01-D2   | 136216 | 233,53      |      | 1                | EASY800-MO-CAB     | 286079 | 162,00      |      | 1                |
| E59-M18C116C02-D1   | 136217 | 260,65      |      | 1                | EASY800-PC-CAB     | 256277 | 129,50      |      | 1                |
| E59-M18C116C02-D2   | 136218 | 260,65      |      | 1                | EASY800-USB-CAB    | 106408 | 151,50      |      | 1                |
| E59-M18C116D01-D1   | 136219 | 258,02      |      | 1                | EASY802-SVD        | 152901 | 405,00      |      | 1                |
| E59-M18C116D01-D2   | 136220 | 258,02      |      | 1                | EASY806-SVD        | 152902 | 484,00      |      | 1                |
| E59-M30A115C02-D1   | 136221 | 268,72      |      | 1                | EASY819-AC-RC      | 256267 | 506,00      |      | 1                |
| E59-M30A115C02-D2   | 136222 | 268,72      |      | 1                | EASY819-AC-RCX     | 256268 | 441,50      |      | 1                |
| E59-M30A115D01-D1   | 136223 | 265,40      |      | 1                | EASY819-DC-RC      | 256269 | 506,00      |      | 1                |
| E59-M30A115D01-D2   | 136224 | 265,40      |      | 1                | EASY819-DC-RCX     | 256270 | 441,50      |      | 1                |
| E59-M30C129C02-D1   | 136225 | 236,62      |      | 1                | EASY820-DC-RC      | 256271 | 565,50      |      | 1                |
| E59-M30C129C02-D2   | 136226 | 236,62      |      | 1                | EASY820-DC-RCX     | 256272 | 501,00      |      | 1                |
| E59-M30C129D01-D1   | 136227 | 233,29      |      | 1                | EASY821-DC-TC      | 256273 | 506,00      |      | 1                |
| E59-M30C129D01-D2   | 136228 | 233,29      |      | 1                | EASY821-DC-TCX     | 256274 | 441,50      |      | 1                |
| E59RP1              | 136229 | 594,54      |      | 1                | EASY822-DC-TC      | 256275 | 565,50      |      | 1                |
| E59SW1              | 136230 | 23,54       |      | 1                | EASY822-DC-TCX     | 256276 | 501,00      |      | 1                |
| E65-SMPP050-HD      | 135702 | 164,38      |      | 1                | EC4E-221-6D4R1     | 114296 | 236,00      |      | 1                |
| E65-SMPP050-HDD     | 135703 | 135,26      |      | 1                | EC4E-221-6D4T1     | 114297 | 236,00      |      | 1                |
| E65-SMPP050-HL      | 135704 | 164,38      |      | 1                | EC4P-221-MRAD1     | 106397 | 869,00      |      | 1                |
| E65-SMPP050-HLD     | 135705 | 135,26      |      | 1                | EC4P-221-MRAX1     | 106398 | 810,00      |      | 1                |
| E65-SMPP100-HD      | 135710 | 164,38      |      | 1                | EC4P-221-MRXD1     | 106399 | 764,50      |      | 1                |
| E65-SMPP100-HDD     | 135711 | 135,26      |      | 1                | EC4P-221-MRXX1     | 106394 | 705,50      |      | 1                |
| E65-SMPP100-HL      | 135712 | 164,38      |      | 1                | EC4P-221-MTAD1     | 106395 | 869,00      |      | 1                |
| E65-SMPP100-HLD     | 135713 | 135,26      |      | 1                | EC4P-221-MTAX1     | 106396 | 810,00      |      | 1                |
| E65-SMPR3-HD        | 135718 | 146,55      |      | 1                | EC4P-221-MTXD1     | 106391 | 764,50      |      | 1                |
| E65-SMPR3-HDD       | 135719 | 146,55      |      | 1                | EC4P-221-MTXX1     | 106392 | 705,50      |      | 1                |
| E65-SMPR3-HL        | 135720 | 146,55      |      | 1                | EC4P-222-MRAD1     | 106405 | 1086,50     |      | 1                |
| E65-SMPR3-HLD       | 135721 | 146,55      |      | 1                | EC4P-222-MRAX1     | 106406 | 1028,00     |      | 1                |
| E65-SMSD200-HD      | 135726 | 164,38      |      | 1                | EC4P-222-MRXD1     | 106401 | 1014,50     |      | 1                |
| E65-SMSD200-HDD     | 135727 | 135,26      |      | 1                | EC4P-222-MRXX1     | 106402 | 953,00      |      | 1                |
| E65-SMSD200-HL      | 135728 | 164,38      |      | 1                | EC4P-222-MTAD1     | 106403 | 1086,50     |      | 1                |
| E65-SMSD200-HLD     | 135729 | 135,26      |      | 1                | EC4P-222-MTAX1     | 106404 | 1028,00     |      | 1                |
| E65-SMTD15-HD       | 135730 | 146,55      |      | 1                | EC4P-222-MTXD1     | 106399 | 1014,50     |      | 1                |
| E65-SMTD15-HDD      | 135731 | 122,47      |      | 1                | EC4P-222-MTXX1     | 106400 | 953,00      |      | 1                |
| E65-SMTD15-HL       | 135732 | 146,55      |      | 1                | EC4P-BOX-221-MTXD  | 106410 | 998,50      |      | 1                |
| E65-SMTD15-HLD      | 135733 | 122,47      |      | 1                | ELC-PS01           | 135239 | 61,00       |      | 1                |
| E65-SMTS15-HA       | 135734 | 152,50      |      | 1                | ELC-PS02           | 135240 | 101,00      |      | 1                |
| E65-SMTS15-HAD      | 135735 | 122,47      |      | 1                | EM4-CI             | 2293   | 0,51        |      | 100              |
| E8                  | 54423  | 34,40       |      | 1                | EM5-CI             | 2294   | 0,51        |      | 100              |
| E8-SW               | 65212  | 34,40       |      | 1                | EM6-CI             | 2295   | 0,51        |      | 100              |
| EASY-BOX-512-AC-USB | 116562 | 440,00      |      | 1                | EMA68              | 144556 | 23,50       |      | 1                |
| EASY-BOX-512-DC-USB | 116563 | 490,50      |      | 1                | EMA69A             | 144557 | 305,00      |      | 1                |
| EASY-BOX-719-AC-USB | 116564 | 515,50      |      | 1                | EMA69B             | 144558 | 423,00      |      | 1                |
| EASY-BOX-721-DC-USB | 116565 | 576,00      |      | 1                | EMA69C             | 144559 | 501,00      |      | 1                |
| EASY-BOX-819-AC-USB | 116560 | 683,00      |      | 1                | EMA69D             | 144560 | 578,00      |      | 1                |
| EASY-BOX-822-DC-USB | 116561 | 752,00      |      | 1                | EM491              | 144570 | 369,00      |      | 1                |
| EASY-LINK-DS        | 221607 | 750         |      | 1                | EMM18              | 144566 | 138,00      |      | 1                |
| EASY-M-256K         | 256279 | 62,50       |      | 1                | EMR4-F500-2        | 221784 | 158,49      |      | 1                |
| EASY-M-32K          | 270884 | 40,00       |      | 1                | EMR4-I1-1-A        | 106942 | 325,48      |      | 1                |
| EASY-M-512K         | 134969 | 76,00       |      | 1                | EMR4-I15-1-A       | 106943 | 325,48      |      | 1                |
| EASY-NT-150         | 256285 | 32,50       | 2    |                  | EMR4-I15-1-B       | 106944 | 273,88      |      | 1                |
| EASY-NT-30          | 256283 | 13,00       | 5    |                  | EMR4-N100-1-B      | 221789 | 164,63      |      | 1                |
| EASY-NT-80          | 256284 | 22,00       | 3    |                  | EMR4-N500-2-A      | 221791 | 290,71      |      | 1                |
| EASY-NT-CAB         | 256286 | 258,50      |      | 1                | EMR4-N500-2-B      | 221790 | 235,52      |      | 1                |
| EASY-NT-R           | 256281 | 19,50       | 2    |                  | EMR4-PH22          | 221795 | 15,75       |      | 1                |
| EASY-NT-RJ45        | 256280 | 3,50        | 10   |                  | EMR4-PH45          | 221794 | 15,75       |      | 1                |
| EASY-PC-CAB         | 202409 | 111,50      |      | 1                | EMR4-RAC-1-A       | 221793 | 315,21      |      | 1                |
| EASY-RJ45-TOOL      | 256282 | 516,50      |      | 1                | EMR4-RDC-1-A       | 221792 | 408,05      |      | 1                |
| EASY-SOFF-BASIC     | 284545 | 65,50       |      | 1                | EMR5-A300-1-C      | 134220 | 296,50      |      | 1                |
| EASY-SOFF-PRO       | 286040 | 172,50      |      | 1                | EMR5-A400-1        | 134222 | 244,01      |      | 1                |
| EASY-USB-CAB        | 107926 | 151,50      |      | 1                | EMR5-AW300-1-C     | 134223 | 307,26      |      | 1                |
| EASY200-EASY        | 212315 | 76,50       |      | 1                | EMR5-AW500-1-D     | 134224 | 307,26      |      | 1                |
| EASY200-POW         | 229424 | 74,00       |      | 1                | EMR5-AWM580-2      | 134235 | 383,05      |      | 1                |
| EASY200-POW         | 229424 | 74,00       |      | 1                | EMR5-AWM720-2      | 134236 | 383,05      |      | 1                |
| EASY202-RE          | 232186 | 77,00       |      | 1                | EMR5-AWM820-2      | 134237 | 383,05      |      | 1                |
| EASY204-DP          | 212316 | 430,00      |      | 1                | EMR5-AWN170-1-E    | 134225 | 320,72      |      | 1                |
| EASY205-ASI         | 221598 | 158,00      |      | 1                | EMR5-AWN280-1      | 134233 | 374,97      |      | 1                |
| EASY209-SE          | 101520 | 467,50      |      | 1                | EMR5-AWN280-1-F    | 134226 | 320,72      |      | 1                |
| EASY221-CO          | 233539 | 396,00      |      | 1                | EMR5-AWN500-1      | 134234 | 374,97      |      | 1                |
| EASY222-DN          | 233540 | 396,00      |      | 1                | EMR5-N080-1-B      | 134232 | 167,72      |      | 1                |
| EASY223-SWIRE       | 106950 | 389,50      |      | 1                | EMR5-W300-1-C      | 134227 | 290,14      |      | 1                |
| EASY256-HCI         | 231168 | 48,50       |      | 1                | EMR5-W380-1        | 134228 | 257,32      |      | 1                |
| EASY400-POW         | 212319 | 122,50      |      | 1                | EMR5-W400-1        | 134229 | 257,32      |      | 1                |
| EASY400-POW         | 212319 | 122,50      |      | 1                | EMR5-W500-1-D      | 134221 | 290,14      |      | 1                |
| EASY406-DC-ME       | 114295 | 319,50      |      | 1                | EMS-DO-T2,4-24VDC  | 170099 | 250,38      |      | 1                |
| EASY410-DC-RE       | 114293 | 177,50      |      | 1                | EMS-DO-T9-24VDC    | 170100 | 250,38      |      | 1                |
| EASY410-DC-TE       | 114294 | 177,50      |      | 1                | EMS-DOS-T2,4-24VDC | 170103 | 263,63      |      | 1                |
| EASY411-DC-ME       | 116567 | 625,00      |      | 1                | EMS-DOS-T9-24VDC   | 170104 | 263,63      |      | 1                |
| EASY430-POW         | 110940 | 114,50      |      | 1                | EMS-RO-T2,4-24VDC  | 170101 | 252,87      |      | 1                |
| EASY430-POW         | 110940 | 114,50      |      | 1                | EMS-RO-T9-24VDC    | 170102 | 252,87      |      | 1                |
| EASY500-POW         | 110941 | 149,50      |      | 1                | EMS-ROS-T2,4-24VDC | 170105 | 269,08      |      | 1                |
| EASY500-POW         | 110941 | 149,50      |      | 1                | EMS-ROS-T9-24VDC   | 169789 | 269,08      |      | 1                |
| EASY512-AB-RC       | 274101 | 248,00      |      | 1                | EMT6               | 66166  | 120,30      |      | 1                |
| EASY512-AB-RCX      | 274102 | 193,00      |      | 1                | EMT6-DB            | 66167  | 212,66      |      | 1                |
| EASY512-AC-R        | 274103 | 225,50      |      | 1                | EMT6-DB(230V)      | 66401  | 183,00      |      | 1                |
| EASY512-AC-RC       | 274104 | 248,00      |      | 1                | EMT6-DBK           | 66168  | 259,75      |      | 1                |
| EASY512-AC-RCX      | 274105 | 193,00      |      | 1                | EMT6-K             | 269470 | 129,32      |      | 1                |
| EASY512-DA-RC       | 274106 | 255,50      |      | 1                | EMT6-KDB           | 269471 | 222,97      |      | 1                |
| EASY512-DA-RCX      | 274107 | 193,00      |      | 1                | EMT6(230V)         | 66400  | 102,51      |      | 1                |
| EASY512-DC-R        | 274108 | 225,50      |      | 1                | ES-BBS-3/FL        | 107068 | 5,32        |      | 10               |
| EASY512-DC-RC       | 274109 | 255,50      |      | 1                | ES-BBS-3/PR        | 107164 | 7,89        |      | 4                |
| EASY512-DC-RCX      | 274110 | 198,00      |      | 1                | ES16               | 65190  | 7,67        |      | 10               |
| EASY512-DC-TC       | 274111 | 220,50      |      | 1                | ES16-BL            | 30744  | 7,67        |      | 5                |
| EASY512-DC-TCX      | 274112 | 181,00      |      | 1                | ES16-GN            | 30742  | 7,67        |      | 5                |
| EASY600-POW         | 262399 | 190,00      |      | 1                | ES16-RT            | 30741  | 7,67        |      | 5                |
| EASY600-POW         | 262399 | 190,00      |      | 1                | ES16-WS            | 30743  | 7,67        |      | 5                |
| EASY618-AC-RE       | 212314 | 289,50      |      | 1                | ES4A-221-DMX-SIM   | 116953 | 236,00      |      | 1                |
| EASY618-DC-RE       | 232112 | 289,50      |      | 1                | ES4A-MEM-CARD1     | 111481 | 64,50       |      | 1                |
| EASY620-DC-TE       | 212313 | 289,50      |      | 1                | ES4P-221-DMXD1     | 111017 | 1.171,00    |      | 1                |
| EASY719-AB-RC       | 274113 | 395,60      |      | 1                | ES4P-221-DMXX1     | 111016 | 1.113,00    |      | 1                |

| Tipo                      | Codice | Prezzo<br>€ | Note | Conf.<br>[pezzi] | Tipo                               | Codice  | Prezzo<br>€ | Note | Conf.<br>[pezzi] |
|---------------------------|--------|-------------|------|------------------|------------------------------------|---------|-------------|------|------------------|
| ES4P-221-DRXD1            | 111019 | 1,203,00    |      | 1                | GA-O/143                           | 53496   | 18,22       |      | 5                |
| ES4P-221-DRXX1            | 111018 | 1,145,00    |      | 1                | GA-O/144                           | 55869   | 27,75       |      | 5                |
| ES4P-BOX-221-DMXD1        | 115126 | 1,065,50    |      | 1                | GA-RS-123                          | 46378   | 8,15        |      | 1                |
| ESP-SOFT                  | 111460 | 274,50      |      | 1                | GA-RS-143                          | 48751   | 16,03       |      | 1                |
| ESR5-NE-51-24VAC-DC       | 118707 | 205,16      |      | 1                | GA-RS-143-G                        | 17907   | 14,59       |      | 1                |
| ESR5-NO-21-24VAC-DC       | 118700 | 212,40      |      | 1                | GA-RS-144                          | 22653   | 24,67       |      | 1                |
| ESR5-NO-31-230VAC         | 119380 | 271,57      |      | 1                | GD4-050-BD3                        | 200007  | 336,00      |      | 1                |
| ESR5-NO-31-24V-230VAC-DC  | 118704 | 415,67      |      | 1                | GD4-100-BD3                        | 200009  | 396,50      |      | 1                |
| ESR5-NO-31-24VAC-DC       | 118702 | 227,41      |      | 1                | GD4-150-BD3                        | 200011  | 457,00      |      | 1                |
| ESR5-NO-41-24VAC-DC       | 118701 | 202,09      |      | 1                | GD4-200-BD3                        | 200012  | 524,50      |      | 1                |
| ESR5-NOS-31-230VAC        | 153152 | 271,57      |      | 1                | GD4-300-BD3                        | 200014  | 612,50      |      | 1                |
| ESR5-NV3-30               | 118705 | 377,84      |      | 1                | GS00-160                           | 26741   | 55,87       |      | 1                |
| ESR5-NZ-21-24VAC-DC       | 118703 | 295,19      |      | 1                | GST00-160-40-60-AOU                | 224550  | 135,15      |      | 1                |
| ESR5-VE3-42               | 118706 | 346,15      |      | 1                | GST00-DSI                          | 107956  | 808,23      |      | 1                |
| ETR2-11                   | 262684 | 153,69      |      | 1                | GST1-AO                            | 107250  | 462,56      |      | 1                |
| ETR2-11-D                 | 119426 | 181,48      |      | 1                | GST1-AU                            | 107251  | 462,56      |      | 1                |
| ETR2-12                   | 262686 | 153,69      |      | 1                | GST1-DSI                           | 107957  | 855,24      |      | 1                |
| ETR2-12-D                 | 119427 | 181,48      |      | 1                | GST2-AO                            | 107252  | 571,36      |      | 1                |
| ETR2-21                   | 262687 | 153,69      |      | 1                | GST2-AU                            | 107253  | 571,36      |      | 1                |
| ETR2-42                   | 262688 | 153,69      |      | 1                | GST2-DSI                           | 107958  | 870,09      |      | 1                |
| ETR2-44                   | 262730 | 176,41      |      | 1                | GST3-AO                            | 107254  | 756,73      |      | 1                |
| ETR2-69                   | 262689 | 176,41      |      | 1                | GST3-AU                            | 107255  | 756,73      |      | 1                |
| ETR2-69-D                 | 119428 | 241,87      |      | 1                | GST3-DSI                           | 107959  | 954,03      |      | 1                |
| ETRA-11-A                 | 31882  | 93,89       |      | 1                | GSTA00-160                         | 95558   | 98,19       |      | 1                |
| ETRA-51-A                 | 31884  | 102,56      |      | 1                | GSTA00-160-1P                      | 225000  | 70,50       |      | 1                |
| ETRA-69-A                 | 31891  | 131,30      |      | 1                | GSTA1                              | 17250   | 337,67      |      | 1                |
| ETRA-70-A                 | 31888  | 177,31      |      | 1                | GSTA2                              | 21996   | 421,44      |      | 1                |
| EU4A-MEM-CARD2            | 106409 | 98,00       |      | 1                | GSTA3                              | 26742   | 618,35      |      | 1                |
| EU4A-RJ45-CAB2            | 115387 | 64,50       |      | 1                | GSU1                               | 289016  | 151,99      |      | 1                |
| EU4A-RJ45-USB-CAB1        | 115735 | 180,50      |      | 1                | GSU2                               | 289017  | 192,57      |      | 1                |
| EU4A-RJ45-USB-CAB1        | 115735 | 180,50      |      | 1                | GSU3                               | 289018  | 305,73      |      | 1                |
| EU5C-SWD-CAN              | 116307 | 357,66      |      | 1                | GW4-030-BA3                        | 200016  | 318,00      |      | 1                |
| EU5C-SWD-DP               | 116308 | 367,81      |      | 1                | GW4-050-BA3                        | 200017  | 352,50      |      | 1                |
| EU5C-SWD-EIP-MODTCP       | 153163 | 481,57      |      | 1                | GW4-080-BA3                        | 200018  | 388,00      |      | 1                |
| EU5C-SWD-EP1-1            | 116309 | 106,11      |      | 1                | GW4-100-BA3                        | 200019  | 415,00      |      | 1                |
| EU5C-SWD-PF2-1            | 116380 | 141,87      |      | 1                |                                    |         |             |      |                  |
| EU5C-SWD-POWERLINK        | 171797 | 655,00      | N    | 1                |                                    |         |             |      |                  |
| EU5C-SWD-PROFINET         | 170124 | 655,00      | N    | 1                |                                    |         |             |      |                  |
| EU5E-SWD-2A2A             | 144063 | 372,57      |      | 1                |                                    |         |             |      |                  |
| EU5E-SWD-4AX              | 144062 | 332,45      |      | 1                |                                    |         |             |      |                  |
| EU5E-SWD-4D2R             | 116383 | 128,28      |      | 1                |                                    |         |             |      |                  |
| EU5E-SWD-4D4D             | 116382 | 125,89      |      | 1                |                                    |         |             |      |                  |
| EU5E-SWD-4DX              | 144060 | 183,42      |      | 1                |                                    |         |             |      |                  |
| EU5E-SWD-4PT              | 144064 | 372,85      |      | 1                |                                    |         |             |      |                  |
| EU5E-SWD-8DX              | 116381 | 122,20      |      | 1                |                                    |         |             |      |                  |
| EU5E-SWD-X8D              | 144061 | 178,83      |      | 1                |                                    |         |             |      |                  |
| EVB-ID                    | 2299   | 17,38       |      | 10               |                                    |         |             |      |                  |
| EZ-P1                     | 91455  | 2,46        |      | 1                |                                    |         |             |      |                  |
| EZ-T0                     | 81622  | 3,36        |      | 1                |                                    |         |             |      |                  |
| EZ/OFS-T0                 | 1869   | 3,36        |      | 1                |                                    |         |             |      |                  |
| <b>F...</b>               |        |             |      |                  |                                    |         |             |      |                  |
| F3A-0                     | 74182  | 19,56       |      | 10               | H-B3-PKZ0                          | 32721   | 1,80        |      | 20               |
| F3A-12                    | 76555  | 19,46       |      | 10               | H-B3-PKZ4                          | 220228  | 3,81        |      | 10               |
| F3A-34                    | 78928  | 19,46       |      | 10               | H-K150/5                           | 39261   | 46,61       |      | 1                |
| F3A-4                     | 81301  | 19,56       |      | 10               | H-K150/5                           | 39261   | 46,61       |      | 1                |
| F3A-8                     | 91468  | 19,56       |      | 10               | H-K240/5                           | 41634   | 56,44       |      | 1                |
| F3A-D                     | 10145  | 44,31       |      | 10               | H-K240/5                           | 41634   | 56,44       |      | 1                |
| F3A-KTD                   | 83674  | 44,31       |      | 10               | H-K2X240/5                         | 44007   | 74,68       |      | 1                |
| F3A-XP                    | 113426 | 16,88       |      | 1                | H-K2X240/5                         | 44007   | 74,68       |      | 1                |
| FAK-IU                    | 229753 | 14,48       |      | 1                | H-K3X185/5                         | 48753   | 75,82       |      | 1                |
| FAK-R                     | 71810  | 43,57       |      | 1                | H-K3X185/5                         | 48753   | 75,82       |      | 1                |
| FAK-R/KC11/I              | 229746 | 67,03       |      | 1                | H-K3X240/5                         | 46380   | 80,07       |      | 1                |
| FAK-RV/KC01/I/Y           | 229747 | 87,28       |      | 1                | H-K3X240/5                         | 46380   | 80,07       |      | 1                |
| FAK-RV/KC02/I/Y           | 256790 | 92,34       |      | 1                | H-K4X185/5                         | 51126   | 80,07       |      | 1                |
| FAK-RV/KC11/I/Y           | 229748 | 92,34       |      | 1                | H-K4X185/5                         | 51126   | 80,07       |      | 1                |
| FAK-RV/KC11A/I            | 1475   | 92,34       |      | 1                | H-K95/5                            | 36888   | 33,55       |      | 4                |
| FAK-RV/Y                  | 229755 | 68,88       |      | 1                | H-K95/5                            | 36888   | 33,55       |      | 4                |
| FAK-S                     | 95540  | 43,57       |      | 1                | H-P1                               | 17253   | 4,50        |      | 5                |
| FAK-S/KC11/I              | 229749 | 67,03       |      | 1                | H-P14                              | 19626   | 7,67        |      | 5                |
| FAK-Y                     | 229754 | 43,57       |      | 1                | H-P3                               | 21999   | 7,67        |      | 5                |
| FHF-ID                    | 89103  | 44,93       |      | 2                | H-P5-125/160                       | 293977  | 4,93        |      | 1                |
| FL1-X                     | 78933  | 10,59       |      | 10               | H-P5-250/315                       | 293978  | 7,12        |      | 1                |
| FL2-2                     | 17898  | 14,81       |      | 10               | H-T8                               | 200184  | 187,47      |      | 6                |
| FL2-3                     | 20271  | 14,81       |      | 10               | H-T5                               | 45062   | 4,18        |      | 1                |
| FL2-X                     | 86052  | 14,81       |      | 10               | H3-T0                              | 93828   | 8,71        |      | 1                |
| FL2-X-NA                  | 208310 | 15,41       |      | 10               | H-B-PKZ4                           | 256581  | 3,97        |      | 1                |
| FL3-1                     | 88425  | 18,40       |      | 10               | HBA-4344                           | 2316    | 3,38        |      | 10               |
| FL3-2                     | 90798  | 18,40       |      | 10               | HDILE                              | 10482   | 2,59        |      | 1                |
| FL3-3                     | 22644  | 18,40       |      | 10               | HDPI-D                             | 93849   | 14,71       |      | 5                |
| FL3-X                     | 93171  | 18,40       |      | 10               | HDU-A7-S                           | 140431  | 494,50      |      | 1                |
| FL3-X-NA                  | 12462  | 18,35       |      | 10               | HG-CI                              | 46382   | 1,57        |      | 20               |
| FL4-2                     | 14863  | 26,63       |      | 10               | H11-P1/P3E                         | 61813   | 19,97       |      | 5                |
| FL4-3                     | 17236  | 26,63       |      | 10               | H11-P1/P3Z                         | 62031   | 19,97       |      | 5                |
| FL4-4                     | 19609  | 26,63       |      | 10               | H121-P5-125/160E                   | 280963  | 40,84       |      | 1                |
| FL4-5                     | 21982  | 26,63       |      | 10               | H121-P5-125/160Z                   | 280964  | 40,84       |      | 1                |
| FL4-D                     | 44879  | 43,19       |      | 10               | H121-P5-250/315E                   | 280965  | 40,84       |      | 1                |
| FL4-X                     | 24355  | 26,54       |      | 10               | H121-P5-250/315Z                   | 280966  | 40,84       |      | 1                |
| FL4-X-NA                  | 208309 | 25,56       |      | 10               | HS25-CI                            | 2291    | 2,57        |      | 25               |
| FP25-ID                   | 98595  | 44,61       |      | 4                | HS25-CI                            | 2291    | 2,57        |      | 25               |
| FP50-ID                   | 10795  | 76,85       |      | 4                | HS50-CI                            | 2292    | 3,80        |      | 25               |
| FP75-ID                   | 13168  | 101,64      |      | 1                | HS50-CI                            | 2292    | 3,80        |      | 25               |
| FS-SOND-ERSTBESTELLUNG-P3 | 225356 | 45,75       |      | 5                | HSH-CI                             | 2320    | 2,18        |      | 5                |
| FS-SOND-ERSTBESTELLUNG-T0 | 225355 | 45,75       |      | 5                | HSH-CI                             | 2320    | 2,18        |      | 5                |
| FS(*)-P3                  | 231895 | 4,17        |      | 10               | HS10632                            | 2321    | 4,50        |      | 5                |
| FS(*)-T0                  | 231893 | 2,46        |      | 10               | HZ-T5                              | 45063   | 3,44        |      | 1                |
| FTCI                      | 2319   | 14,29       |      | 10               |                                    |         |             |      |                  |
| <b>G...</b>               |        |             |      |                  |                                    |         |             |      |                  |
| GA-1-143-G                | 20280  | 74,13       |      | 4                | I8                                 | 46299   | 52,63       |      | 2                |
| GA-1-144                  | 25026  | 106,01      |      | 2                | IM4-CI23                           | 86081   | 15,07       |      | 10               |
| GA-2-144                  | 27399  | 106,01      |      | 2                | IM4-CI43                           | 88454   | 33,04       |      | 5                |
| GA-MS-143                 | 53502  | 63,46       |      | 1                | IM4-CI44                           | 90827   | 46,36       |      | 5                |
| GA-MS-144                 | 55875  | 95,50       |      | 1                | IM4-CI48                           | 93200   | 89,20       |      | 5                |
| GA-O/123                  | 51123  | 9,29        |      | 5                | ISH2_8                             | 90267   | 0,28        |      | 100              |
|                           |        |             |      |                  | IVS-T0                             | 91114   | 6,71        |      | 1                |
| <b>K...</b>               |        |             |      |                  |                                    |         |             |      |                  |
|                           |        |             |      |                  | K-CI                               | 2314    | 0,36        |      | 100              |
|                           |        |             |      |                  | K-CK1/2                            | 207451  | 2,57        |      | 1                |
|                           |        |             |      |                  | K-CK1/2                            | 207451  | 2,57        |      | 20               |
|                           |        |             |      |                  | K-CK1/2                            | 207451  | 2,57        |      | 20               |
|                           |        |             |      |                  | K-CK3                              | 206915  | 3,80        |      | 20               |
|                           |        |             |      |                  | K-CK4                              | 206916  | 4,98        |      | 20               |
|                           |        |             |      |                  | K-CK4                              | 206916  | 4,98        |      | 20               |
|                           |        |             |      |                  | K-CK5                              | 218488  | 16,29       |      | 20               |
|                           |        |             |      |                  | K-CK5                              | 218488  | 16,29       |      | 20               |
|                           |        |             |      |                  | K-LINE_PADLOCK_ON_ADAPTOR_PLATE_K1 | 1818103 | 27,78       | N    | 1                |
|                           |        |             |      |                  | K-LINE_PADLOCK_ON_ADAPTOR_PLATE_K2 | 1818104 | 34,17       | N    | 1                |

| Tipo                               | Codice  | Prezzo<br>€ | Note | Conf.<br>[pezzi] | Tipo                | Codice  | Prezzo<br>€ | Note | Conf.<br>[pezzi] |
|------------------------------------|---------|-------------|------|------------------|---------------------|---------|-------------|------|------------------|
| K-LINE_PADLOCK_ON_ADAPTOR_PLATE_K3 | 1818105 | 36,11       | N    | 1                | K5DG/P              | 1818058 | 19761       | N    | 1                |
| K-LINE_PADLOCK_ON_ADAPTOR_PLATE_K4 | 1818106 | 40,83       | N    | 1                | K5DR/C              | 1818060 | 342,39      | N    | 1                |
| K10/1                              | 93827   | 5,08        |      | 10               | K5DR/P              | 1818057 | 236,22      | N    | 1                |
| K12X5-1                            | 2281    | 11,32       |      | 10               | K6/1                | 2270    | 2,34        |      | 100              |
| K12X5-2                            | 2282    | 15,49       |      | 10               | K6100VERL           | 1050256 | 50,17       | N    | 1                |
| K12X5/25                           | 2324    | 5,44        |      | 10               | K6200VERL           | 1050257 | 74,11       | N    | 1                |
| K150/1                             | 89085   | 83,07       |      | 1                | K6AB                | 1818013 | 76,17       | N    | 1                |
| K150/3                             | 32136   | 234,76      |      | 1                | K6AR                | 1818014 | 96,67       | N    | 1                |
| K150/4                             | 34509   | 331,57      |      | 1                | K6CB                | 1818027 | 110,83      | N    | 1                |
| K150/4                             | 34509   | 331,57      |      | 1                | K6CR                | 1818028 | 154,33      | N    | 1                |
| K1AB                               | 1818001 | 19,89       |      | 1                | K6DB/C              | 1818065 | 389,00      | N    | 1                |
| K1AR                               | 1818002 | 29,11       | N    | 1                | K6DB/P              | 1818062 | 236,33      | N    | 1                |
| K1CB                               | 1818015 | 2,767       | N    | 1                | K6DG/C              | 1818067 | 230,83      | N    | 1                |
| K1CR                               | 1818016 | 35,22       | N    | 1                | K6DG/P              | 1818064 | 161,33      | N    | 1                |
| K1DB/P                             | 1818029 | 60,53       | N    | 1                | K6DR/C              | 1818066 | 345,11      | N    | 1                |
| K1DG/P                             | 1818031 | 50,67       | N    | 1                | K6DR/P              | 1818063 | 301,39      | N    | 1                |
| K1DR/P                             | 1818030 | 67,56       | N    | 1                | K95/1N              | 10773   | 52,20       |      | 1                |
| K20X10                             | 2283    | 18,76       |      | 10               | K95/1N              | 10773   | 52,20       |      | 1                |
| K20X10/35                          | 2325    | 8,84        |      | 10               | K95/3               | 25017   | 153,70      |      | 1                |
| K20X15                             | 2284    | 26,89       |      | 10               | K95/4               | 25017   | 153,70      |      | 1                |
| K20X15/40                          | 2285    | 9,78        |      | 10               | K95/4               | 27390   | 191,23      |      | 1                |
| K20X15/40-A                        | 12783   | 9,78        |      | 10               | K95/4               | 27390   | 191,23      |      | 1                |
| K20X15/50                          | 2326    | 14,35       |      | 10               | KD4-CI              | 2313    | 0,42        |      | 25               |
| K20X5                              | 2286    | 17,79       |      | 10               | KETOP-TT050-MV1     | 140000  | 1.137,00    |      | 1                |
| K20X5/25                           | 2327    | 7,17        |      | 10               | KETOP-TT100-MV1     | 140001  | 1.327,00    |      | 1                |
| K240/1                             | 91458   | 101,92      |      | 1                | KETOP-TT150-MV1     | 140005  | 1.421,50    |      | 1                |
| K240/3                             | 91458   | 101,92      |      | 1                | KEYE10/30-GS        | 138576  | 20,92       |      | 1                |
| K240/3                             | 39255   | 302,54      |      | 1                | KEYPAD-LCD          | 137253  | 103,80      |      | 1                |
| K240/4                             | 39255   | 302,54      |      | 1                | KEYPAD-STD          | 137254  | 185,40      |      | 1                |
| K240/4                             | 41628   | 405,41      |      | 1                | KITM10X20           | 1314915 | 28,83       | N    | 1                |
| K240/4                             | 41628   | 405,41      |      | 1                | KITM10X30           | 1314648 | 34,28       | N    | 1                |
| K2AB                               | 1818005 | 22,83       | N    | 1                | KITM12X35           | 1314857 | 35,28       | N    | 1                |
| K2AR                               | 1818006 | 32,22       | N    | 1                | KITM6X20MM          | 1314031 | 7,00        | N    | 1                |
| K2CB                               | 1818019 | 35,28       | N    | 1                | KITM8X20            | 1314927 | 16,17       | N    | 1                |
| K2CR                               | 1818020 | 49,72       | N    | 1                | KNB-P3              | 41282   | 4,42        |      | 10               |
| K2DB/C                             | 1818041 | 179,61      | N    | 1                | KNB-RT-P3           | 46028   | 4,50        |      | 1                |
| K2DB/P                             | 1818035 | 83,28       | N    | 1                | KNB-RT-T0           | 43655   | 2,57        |      | 10               |
| K2DG/C                             | 1818043 | 105,33      | N    | 1                | KNB-T0              | 38909   | 2,46        |      | 10               |
| K2DG/P                             | 1818037 | 54,56       | N    | 1                | KNK-P3              | 649     | 7,67        |      | 1                |
| K2DR/C                             | 1818036 | 121,67      | N    | 1                | KNK-T0              | 650     | 4,23        |      | 1                |
| K2DR/P                             | 1818003 | 29,61       | N    | 1                | KO2SDB/P            | 1818072 | 182,56      | N    | 1                |
| K2SAB                              | 1818004 | 48,06       | N    | 1                | KO5DB/P             | 1818076 | 358,89      | N    | 1                |
| K2SAR                              | 1818017 | 34,39       | N    | 1                | KO6DB/P             | 1818078 | 346,39      | N    | 1                |
| K2SCR                              | 1818018 | 49,78       | N    | 1                | KSS-CI              | 57621   | 71,51       |      | 1                |
| K2SDB/C                            | 1818038 | 158,72      | N    | 1                | KS4-CI              | 62367   | 91,56       |      | 1                |
| K2SDB/P                            | 1818032 | 86,33       | N    | 1                | KST32-125           | 69774   | 197,56      |      | 1                |
| K2SDG/C                            | 1818040 | 98,89       | N    | 1                | KST32-150           | 72147   | 201,84      |      | 1                |
| K2SDG/P                            | 1818034 | 55,06       | N    | 1                | KST34-125           | 76893   | 144,05      |      | 1                |
| K2SDR/C                            | 1818039 | 190,61      | N    | 1                | KST34-150           | 74520   | 236,46      |      | 1                |
| K2SDR/P                            | 1818033 | 142,39      | N    | 1                | KST34-200           | 79266   | 244,00      |      | 1                |
| K2X240/1                           | 93831   | 181,53      |      | 1                | KST43-125           | 81639   | 248,22      |      | 1                |
| K2X240/1                           | 93831   | 181,53      |      | 1                | KST43-150           | 84012   | 250,00      |      | 1                |
| K2X240/3                           | 46374   | 511,89      |      | 1                | KST43-200           | 86385   | 264,06      |      | 1                |
| K2X240/3                           | 46374   | 511,89      |      | 1                | KST44-125           | 88758   | 337,76      |      | 1                |
| K2X240/4                           | 48747   | 704,27      |      | 1                | KST44-150           | 91131   | 357,00      |      | 1                |
| K2X240/4                           | 48747   | 704,27      |      | 1                | KST44-200           | 93504   | 372,78      |      | 1                |
| K3DG/P                             | 1818046 | 75,56       | N    | 1                | KST44-250           | 95877   | 387,68      |      | 1                |
| K3KAB                              | 1818110 | 30,83       | N    | 1                | KST48-200           | 98250   | 564,67      |      | 1                |
| K3KAR                              | 1818111 | 46,89       | N    | 1                | KSV2-ID             | 60627   | 8,23        |      | 5                |
| K3KCB                              | 1818068 | 40,33       | N    | 1                | KSV3-ID             | 63000   | 12,09       |      | 5                |
| K3KCR                              | 1818112 | 63,94       | N    | 1                | KSV4-ID             | 65373   | 16,12       |      | 5                |
| K3KDB/C                            | 1818114 | 244,22      | N    | 1                | KSV5-ID             | 67746   | 20,41       |      | 5                |
| K3KDB/P                            | 1818113 | 124,83      | N    | 1                | KSV6-ID             | 70119   | 24,27       |      | 5                |
| K3KDG/C                            | 1818070 | 133,00      | N    | 1                | KSV7-ID             | 72492   | 28,18       |      | 5                |
| K3KDG/P                            | 1818069 | 84,06       | N    | 1                | KSV8-ID             | 74865   | 32,34       |      | 5                |
| K3KDR/C                            | 1818097 | 252,22      | N    | 1                | KSV9-ID             | 77238   | 36,35       |      | 5                |
| K3KDR/P                            | 1818096 | 147,72      | N    | 1                | KT-M16              | 216983  | 0,28        |      | 100              |
| K3KDB/P                            | 1818116 | 193,33      | N    | 1                | KT-M16              | 216983  | 0,28        |      | 100              |
| K3X185/1                           | 62985   | 280,76      |      | 1                | KT-M20              | 207602  | 0,51        |      | 100              |
| K3X185/1                           | 62985   | 280,76      |      | 1                | KT-M20              | 207602  | 0,51        |      | 100              |
| K3X185/3                           | 65358   | 849,52      |      | 1                | KT-M25              | 207603  | 0,35        |      | 100              |
| K3X185/3                           | 65358   | 849,52      |      | 1                | KT-M25              | 207603  | 0,35        |      | 100              |
| K3X185/4                           | 67731   | 1.142,36    |      | 1                | KT-M25F             | 224556  | 3,25        |      | 50               |
| K3X185/4                           | 67731   | 1.142,36    |      | 1                | KT-M25F             | 224556  | 3,25        |      | 50               |
| K3X240/1                           | 60612   | 419,92      |      | 1                | KT-M32              | 207604  | 0,63        |      | 100              |
| K3X240/1                           | 60612   | 419,92      |      | 1                | KT-M32              | 207604  | 0,63        |      | 100              |
| K3X240/3                           | 58239   | 1.250,05    |      | 1                | KT13,5              | 19658   | 1,58        |      | 100              |
| K3X240/3                           | 58239   | 1.250,05    |      | 1                | KT16                | 22031   | 1,54        |      | 100              |
| K3X240/4                           | 55866   | 1.677,23    |      | 1                | KT16F               | 24404   | 4,67        |      | 50               |
| K3X240/4                           | 55866   | 1.677,23    |      | 1                | KT16F               | 24404   | 4,67        |      | 50               |
| K4AB                               | 1818009 | 61,11       | N    | 1                | KT21                | 26777   | 1,58        |      | 100              |
| K4AR                               | 1818010 | 65,44       | N    | 1                | KT21                | 26777   | 1,58        |      | 100              |
| K4CB                               | 1818023 | 87,06       | N    | 1                | KT29                | 29150   | 2,73        |      | 50               |
| K4CR                               | 1818024 | 94,17       | N    | 1                | KT29                | 29150   | 2,73        |      | 50               |
| K4DB/C                             | 1818053 | 297,56      | N    | 1                | KT3                 | 31523   | 13,76       |      | 2                |
| K4DB/P                             | 1818050 | 184,67      | N    | 1                | KT3                 | 31523   | 13,76       |      | 2                |
| K4DG/C                             | 1818055 | 208,11      | N    | 1                | KT36                | 33896   | 4,60        |      | 20               |
| K4DG/P                             | 1818052 | 127,67      | N    | 1                | KT36                | 33896   | 4,60        |      | 20               |
| K4DR/C                             | 1818054 | 290,78      | N    | 1                | KT4                 | 36269   | 16,21       |      | 3                |
| K4DR/P                             | 1818051 | 179,17      | N    | 1                | KT4                 | 36269   | 16,21       |      | 3                |
| K4X185/1                           | 79596   | 419,92      |      | 1                | KT42                | 38642   | 5,38        |      | 10               |
| K4X185/1                           | 79596   | 419,92      |      | 1                | KT42                | 38642   | 5,38        |      | 10               |
| K4X185/3                           | 77223   | 1.250,05    |      | 1                | KVB-ID              | 2300    | 25,42       |      | 10               |
| K4X185/3                           | 77223   | 1.250,05    |      | 1                |                     |         |             |      |                  |
| K4X185/4                           | 74850   | 1.677,23    |      | 1                |                     |         |             |      |                  |
| K4X185/4                           | 74850   | 1.677,23    |      | 1                |                     |         |             |      |                  |
| K50/1                              | 98573   | 13,48       |      | 10               | LKLR                | 79269   | 4,25        |      | 50               |
| K50/1                              | 98573   | 13,48       |      | 10               | LC-DBIT3-CS         | 133102  | 12,37       |      | 1                |
| K50/1                              | 98573   | 13,48       |      | 10               | LC-DBIT5-CS         | 133103  | 12,37       |      | 1                |
| K5AB                               | 1818011 | 61,11       | N    | 1                | LC-ZSBIT-CS         | 133104  | 32,70       |      | 1                |
| K5AR                               | 1818012 | 74,00       | N    | 1                | LEDWB-B             | 208727  | 17,71       |      | 10               |
| K5CB                               | 1818025 | 94,39       | N    | 1                | LEDWB-G             | 208725  | 17,71       |      | 10               |
| K5CR                               | 1818026 | 119,28      | N    | 1                | LEDWB-R             | 208726  | 17,71       |      | 10               |
| K5DB/C                             | 1818059 | 329,44      | N    | 1                | LEDWB-W             | 208728  | 17,71       |      | 10               |
| K5DB/P                             | 1818056 | 213,89      | N    | 1                | LEDWB-Y             | 208724  | 17,71       |      | 10               |
| K5DG/C                             | 1818061 | 208,11      | N    | 1                | LIC-GALILEO-OPEN-PC | 140385  | 3.415,50    |      | 1                |





| Tipo              | Codice | Prezzo<br>€ | Note | Conf.<br>[pezzi] | Tipo           | Codice | Prezzo<br>€ | Note | Conf.<br>[pezzi] |
|-------------------|--------|-------------|------|------------------|----------------|--------|-------------|------|------------------|
| M22-DDLS-X4/X5    | 218145 | 16,86       |      | 5                | M22-DRP-Y      | 216749 | 16,54       |      | 5                |
| M22-DDLS-X7/X7    | 216710 | 16,86       |      | 5                | M22-DRP-YX     | 216768 | 15,11       |      | 5                |
| M22-DDLWS         | 216704 | 16,03       |      | 5                | M22-DZ-B       | 254833 | 10,70       |      | 10               |
| M22-DDLWS-GB1/GB0 | 216708 | 16,86       |      | 5                | M22-DZ-B-GB14  | 254834 | 11,74       |      | 10               |
| M22-DDLWS-X1/X0   | 216706 | 16,86       |      | 5                | M22-DZ-X       | 254835 | 9,12        |      | 10               |
| M22-DDLF-*-**     | 284818 | 16,87       |      | 1                | M22-E1         | 216541 | 16,36       |      | 5                |
| M22-DDLF-GR-X1/X0 | 284814 | 16,87       |      | 1                | M22-E14        | 222205 | 241,97      |      | 1                |
| M22-DDLFWS-X1/X0  | 284816 | 16,87       |      | 1                | M22-E2         | 216543 | 21,18       |      | 5                |
| M22-DDLM-GR-X1/X0 | 284830 | 18,08       |      | 1                | M22-E3         | 216544 | 23,26       |      | 5                |
| M22-DDLMWS-X1/X0  | 284832 | 18,08       |      | 1                | M22-E4         | 216545 | 29,90       |      | 1                |
| M22-DG-X          | 220921 | 10,60       |      | 5                | M22-E5         | 216546 | 35,36       |      | 1                |
| M22-DGLX          | 230961 | 17,66       |      | 5                | M22-E6         | 216547 | 41,97       |      | 1                |
| M22-DH-B          | 216649 | 8,48        |      | 5                | M22-ES-MS*     | 216417 | 8,78        |      | 1                |
| M22-DH-G          | 216643 | 8,48        |      | 5                | M22-ES-MS1     | 216416 | 8,78        |      | 1                |
| M22-DH-G-X1       | 216657 | 8,73        |      | 5                | M22-ES-MS10    | 111763 | 8,44        |      | 1                |
| M22-DH-R          | 216641 | 8,48        |      | 5                | M22-ES-MS11    | 111762 | 8,44        |      | 1                |
| M22-DH-R-X0       | 216655 | 8,73        |      | 5                | M22-ES-MS2     | 111764 | 8,44        |      | 1                |
| M22-DH-S          | 216636 | 8,48        |      | 5                | M22-ES-MS20    | 111765 | 8,44        |      | 1                |
| M22-DH-S-X0       | 216659 | 8,73        |      | 5                | M22-ES-MS3     | 111766 | 8,44        |      | 1                |
| M22-DH-W          | 216638 | 8,48        |      | 5                | M22-ES-MS4     | 111767 | 8,44        |      | 1                |
| M22-DH-W-X1       | 216661 | 8,73        |      | 5                | M22-ES-MS5     | 111768 | 8,44        |      | 1                |
| M22-DH-Y          | 216646 | 8,47        |      | 5                | M22-ES-MS6     | 111769 | 8,44        |      | 1                |
| M22-DI4-*-*       | 286340 | 56,77       |      | 1                | M22-ES-MS7     | 111770 | 8,44        |      | 1                |
| M22-DI4-S-X7      | 286338 | 56,77       |      | 1                | M22-ES-SAI(*)* | 217444 | 21,66       |      | 1                |
| M22-DL4           | 167429 | 10,07       |      | 10               | M22-EY1        | 216542 | 17,55       |      | 5                |
| M22-DLB           | 216931 | 10,07       |      | 10               | M22-FR-AU      | 274150 | 13,37       |      | 1                |
| M22-DLG           | 216927 | 10,07       |      | 10               | M22-GR         | 216401 | 1,75        |      | 50               |
| M22-DLG-X1        | 216938 | 10,07       |      | 10               | M22-H1         | 216548 | 4,85        |      | 1                |
| M22-DL-R          | 216925 | 10,07       |      | 10               | M22-H2         | 216549 | 9,75        |      | 1                |
| M22-DL-R-X0       | 216936 | 10,07       |      | 10               | M22-H3         | 216550 | 14,97       |      | 1                |
| M22-DL-W          | 216922 | 10,07       |      | 10               | M22-H4         | 216551 | 20,09       |      | 1                |
| M22-DL-W-X0       | 216940 | 10,07       |      | 10               | M22-H5         | 216552 | 24,59       |      | 1                |
| M22-DLW-X1        | 216942 | 10,07       |      | 10               | M22-H6         | 216553 | 27,88       |      | 1                |
| M22-DLX           | 216933 | 8,64        |      | 10               | M22-I1         | 216535 | 13,89       |      | 1                |
| M22-DLY           | 216929 | 10,05       |      | 10               | M22-I12        | 222688 | 88,24       |      | 1                |
| M22-DLH-A         | 167433 | 11,51       |      | 5                | M22-I2         | 216537 | 18,04       |      | 1                |
| M22-DLH-B         | 216973 | 11,51       |      | 5                | M22-I3         | 216538 | 19,64       |      | 1                |
| M22-DLH-G         | 216969 | 11,51       |      | 5                | M22-I4         | 216539 | 25,44       |      | 1                |
| M22-DLH-G-X1      | 216977 | 11,51       |      | 5                | M22-I6         | 216540 | 36,00       |      | 1                |
| M22-DLH-R         | 216967 | 11,51       |      | 5                | M22-IVS        | 216400 | 6,50        |      | 1                |
| M22-DLH-R-X0      | 216975 | 11,51       |      | 5                | M22-IY1        | 216536 | 15,53       |      | 1                |
| M22-DLH-W         | 216965 | 11,51       |      | 5                | M22-K01        | 216378 | 4,57        |      | 20               |
| M22-DLH-W-X0      | 216979 | 11,51       |      | 5                | M22-K01D       | 262165 | 13,68       |      | 20               |
| M22-DLH-W-X1      | 216981 | 11,51       |      | 5                | M22-K01PV6     | 150643 | 7,20        |      | 20               |
| M22-DLH-Y         | 216971 | 11,51       |      | 5                | M22-K01SMC10   | 121472 | 19,83       |      | 10               |
| M22-DLVHS-W-MCC   | 153567 | 14,98       | N    | 1                | M22-K02SMC10   | 121474 | 31,99       |      | 5                |
| M22-DP-G          | 216716 | 11,73       |      | 5                | M22-K10        | 216376 | 4,57        |      | 20               |
| M22-DP-G-X        | 216734 | 10,26       |      | 5                | M22-K10P       | 110635 | 13,68       |      | 20               |
| M22-DP-G-X1       | 216722 | 11,86       |      | 5                | M22-KC01       | 216382 | 4,57        |      | 20               |
| M22-DP-R          | 216714 | 11,73       |      | 5                | M22-KC01SMC10  | 121473 | 22,01       |      | 10               |
| M22-DP-R-X        | 216731 | 10,26       |      | 5                | M22-KC02SMC10  | 121720 | 34,16       |      | 5                |
| M22-DP-R-X0       | 216720 | 11,86       |      | 5                | M22-KC10       | 216380 | 4,57        |      | 20               |
| M22-DP-S          | 216712 | 11,73       |      | 5                | M22-LA         | 164374 | 6,88        |      | 10               |
| M22-DP-S-X        | 216728 | 10,26       |      | 5                | M22-LB         | 216775 | 5,97        |      | 10               |
| M22-DP-S-X0       | 216724 | 11,86       |      | 5                | M22-LG         | 216773 | 5,97        |      | 10               |
| M22-DP-W-X1       | 216726 | 11,86       |      | 5                | M22-LR         | 216772 | 5,97        |      | 10               |
| M22-DP-Y          | 216718 | 11,73       |      | 5                | M22-LW         | 216771 | 5,97        |      | 10               |
| M22-DP-YX         | 216737 | 10,26       |      | 5                | M22-LX         | 216776 | 4,54        |      | 10               |
| M22-DR-B          | 216623 | 12,72       |      | 5                | M22-LY         | 216774 | 5,97        |      | 10               |
| M22-DR-G          | 216619 | 12,72       |      | 5                | M22-LC-B       | 216911 | 12,61       |      | 10               |
| M22-DR-G-X1       | 216630 | 13,73       |      | 5                | M22-LC-G       | 216909 | 12,61       |      | 10               |
| M22-DR-R          | 216617 | 12,72       |      | 5                | M22-LC-R       | 216908 | 12,61       |      | 10               |
| M22-DR-R-X0       | 216628 | 13,73       |      | 5                | M22-LC-W       | 216907 | 12,61       |      | 10               |
| M22-DR-S          | 216613 | 12,72       |      | 5                | M22-LC-X       | 216912 | 11,19       |      | 10               |
| M22-DR-S-X0       | 216632 | 13,73       |      | 5                | M22-LC-Y       | 216910 | 12,61       |      | 10               |
| M22-DR-W          | 216615 | 12,72       |      | 5                | M22-LCH-B      | 216918 | 14,15       |      | 10               |
| M22-DR-W-X1       | 216634 | 13,73       |      | 5                | M22-LCH-G      | 216916 | 14,15       |      | 10               |
| M22-DR-X          | 216625 | 11,09       |      | 5                | M22-LCH-R      | 216915 | 14,15       |      | 10               |
| M22-DR-Y          | 216621 | 12,72       |      | 5                | M22-LCH-W      | 216914 | 14,15       |      | 10               |
| M22-DRH-B         | 216673 | 15,52       |      | 5                | M22-LCH-Y      | 216917 | 14,15       |      | 10               |
| M22-DRH-G         | 216669 | 15,52       |      | 5                | M22-LED-B      | 218057 | 7,75        |      | 20               |
| M22-DRH-G-X1      | 216677 | 16,52       |      | 5                | M22-LED-G      | 216559 | 7,75        |      | 20               |
| M22-DRH-R         | 216667 | 15,52       |      | 5                | M22-LED-R      | 216558 | 7,75        |      | 20               |
| M22-DRH-R-X0      | 216675 | 16,52       |      | 5                | M22-LED-W      | 216557 | 7,75        |      | 20               |
| M22-DRH-S         | 216663 | 15,52       |      | 5                | M22-LED230-B   | 218059 | 11,47       |      | 20               |
| M22-DRH-S-X0      | 216679 | 16,52       |      | 5                | M22-LED230-G   | 216565 | 11,47       |      | 20               |
| M22-DRH-W         | 216665 | 15,53       |      | 5                | M22-LED230-R   | 216564 | 11,47       |      | 20               |
| M22-DRH-W-X1      | 216681 | 16,52       |      | 5                | M22-LED230-W   | 216563 | 11,47       |      | 20               |
| M22-DRH-Y         | 216671 | 15,53       |      | 5                | M22-LEDC-B     | 218058 | 7,75        |      | 20               |
| M22-DRL-B         | 216952 | 21,94       |      | 5                | M22-LEDC-G     | 216562 | 7,75        |      | 20               |
| M22-DRLG          | 216946 | 21,94       |      | 5                | M22-LEDC-R     | 216561 | 7,75        |      | 20               |
| M22-DRLG-X1       | 216959 | 23,29       |      | 5                | M22-LEDC-W     | 216560 | 7,75        |      | 20               |
| M22-DRLR          | 216946 | 21,94       |      | 5                | M22-LEDC230-B  | 218060 | 11,47       |      | 20               |
| M22-DRLR-X0       | 216957 | 23,29       |      | 5                | M22-LEDC230-G  | 216568 | 11,47       |      | 20               |
| M22-DRLW          | 216944 | 21,94       |      | 5                | M22-LEDC230-R  | 216567 | 11,47       |      | 20               |
| M22-DRLW-X0       | 216961 | 23,29       |      | 5                | M22-LEDC230-W  | 216566 | 11,47       |      | 20               |
| M22-DRLW-X1       | 216963 | 23,29       |      | 5                | M22-LG         | 216403 | 6,71        |      | 5                |
| M22-DRLX          | 216954 | 19,48       |      | 5                | M22-LH-B       | 216782 | 7,50        |      | 10               |
| M22-DRLY          | 216950 | 21,94       |      | 5                | M22-LH-G       | 216780 | 7,50        |      | 10               |
| M22-DRLH-B        | 216802 | 25,44       |      | 5                | M22-LH-R       | 216779 | 7,50        |      | 10               |
| M22-DRLH-G        | 216796 | 25,44       |      | 5                | M22-LH-W       | 216778 | 7,50        |      | 10               |
| M22-DRLH-G-X1     | 216805 | 26,69       |      | 5                | M22-LH-Y       | 216781 | 7,50        |      | 10               |
| M22-DRLH-R        | 216789 | 25,44       |      | 5                | M22-LS         | 266137 | 1,83        |      | 5                |
| M22-DRLH-R-X0     | 216804 | 26,69       |      | 5                | M22-MS         | 216402 | 6,71        |      | 5                |
| M22-DRLH-W        | 216788 | 25,44       |      | 5                | M22-PLV        | 216397 | 8,78        |      | 2                |
| M22-DRLH-W-X0     | 216806 | 26,69       |      | 5                | M22-PV         | 216876 | 21,38       |      | 5                |
| M22-DRLH-W-X1     | 216807 | 26,69       |      | 5                | M22-PV45P      | 152852 | 23,67       |      | 1                |
| M22-DRLH-Y        | 216799 | 25,44       |      | 5                | M22-PVL        | 216878 | 28,81       |      | 5                |
| M22-DRP-G         | 216747 | 16,54       |      | 5                | M22-PVLT       | 263469 | 28,96       |      | 5                |
| M22-DRP-G-X       | 216765 | 15,11       |      | 5                | M22-PVLT45P    | 121460 | 29,95       |      | 1                |
| M22-DRP-G-X1      | 216753 | 17,48       |      | 5                | M22-PVLT60P    | 121461 | 32,35       |      | 1                |
| M22-DRP-R         | 216745 | 16,54       |      | 5                | M22-PVS        | 216879 | 53,80       |      | 5                |
| M22-DRP-R-X       | 216762 | 15,11       |      | 5                | M22-PVS-MS*    | 216880 | 65,66       |      | 1                |
| M22-DRP-R-X0      | 216751 | 17,48       |      | 5                | M22-PVS45P-MS* | 121470 | 65,89       |      | 1                |
| M22-DRP-S         | 216743 | 16,54       |      | 5                | M22-PVS45P-MS1 | 121468 | 53,92       |      | 1                |
| M22-DRP-S-X       | 216759 | 15,11       |      | 5                | M22-PVS45P-RS  | 121466 | 53,92       |      | 1                |
| M22-DRP-S-X0      | 216755 | 17,48       |      | 5                | M22-PVS60P-MS* | 121471 | 73,68       |      | 1                |
| M22-DRP-W-X1      | 216757 | 17,48       |      | 5                | M22-PVS60P-MS1 | 121469 | 59,90       |      | 1                |

| Tipo              | Codice | Prezzo<br>€ | Note | Conf.<br>[pezzi] | Tipo             | Codice | Prezzo<br>€ | Note | Conf.<br>[pezzi] |
|-------------------|--------|-------------|------|------------------|------------------|--------|-------------|------|------------------|
| M22-PVS60P-RS     | 121467 | 59,90       |      | 1                | M22-WRLK3-G      | 216847 | 16,61       |      | 5                |
| M22-PVT           | 263467 | 22,20       |      | 5                | M22-WRLK3-R      | 216845 | 16,61       |      | 5                |
| M22-PVT45P        | 121462 | 22,77       |      | 1                | M22-WRLK3-W      | 216843 | 16,61       |      | 5                |
| M22-PVT45P-MPI    | 121463 | 34,75       |      | 1                | M22-WRLK3-Y      | 216849 | 16,61       |      | 5                |
| M22-PVT60P        | 121464 | 25,16       |      | 1                | M22-WRS          | 216887 | 43,19       |      | 5                |
| M22-PVT60P-MPI    | 121465 | 38,94       |      | 1                | M22-WRS-A1       | 229092 | 43,19       |      | 5                |
| M22-R*            | 263371 | 64,53       |      | 1                | M22-WRS-MS*      | 216890 | 56,49       |      | 1                |
| M22-R100K         | 229493 | 60,09       |      | 1                | M22-WRS-MS*-A1   | 217440 | 56,49       |      | 5                |
| M22-R10K          | 229491 | 60,09       |      | 1                | M22-WRS-MS10     | 111775 | 56,49       |      | 1                |
| M22-R1K           | 229489 | 60,09       |      | 1                | M22-WRS-MS10-A1  | 111776 | 56,49       |      | 1                |
| M22-R470K         | 229494 | 60,09       |      | 1                | M22-WRS-MS2-A1   | 111780 | 56,49       |      | 1                |
| M22-R47K          | 229492 | 60,09       |      | 1                | M22-WRS-MS20     | 111779 | 56,49       |      | 1                |
| M22-R47K          | 229490 | 60,09       |      | 1                | M22-WRS-MS3      | 111781 | 56,49       |      | 1                |
| M22-RJ45-SA       | 107413 | 36,66       |      | 1                | M22-WRS-MS3-A1   | 111782 | 56,49       |      | 1                |
| M22-SWD-A4        | 116016 | 4,76        |      | 10               | M22-WRS-MS4      | 111783 | 56,49       |      | 1                |
| M22-SWD-I1-LP01   | 115990 | 50,06       |      | 1                | M22-WRS-MS4-A1   | 111784 | 56,49       |      | 1                |
| M22-SWD-I2-LP01   | 115991 | 60,49       |      | 1                | M22-WRS-MS5      | 111785 | 56,49       |      | 1                |
| M22-SWD-I3-LP01   | 115992 | 66,65       |      | 1                | M22-WRS-MS5-A1   | 111786 | 56,49       |      | 1                |
| M22-SWD-I4-LP01   | 115993 | 74,04       |      | 1                | M22-WRS-MS6      | 111787 | 56,49       |      | 1                |
| M22-SWD-I6-LP01   | 115994 | 88,81       |      | 1                | M22-WRS-MS7      | 111788 | 56,49       |      | 1                |
| M22-SWD-K11       | 115964 | 24,69       |      | 20               | M22-WRS-MS8      | 111789 | 56,49       |      | 1                |
| M22-SWD-K11LED-B  | 115973 | 42,56       |      | 20               | M22-WRS-SA(*)-*  | 216892 | 64,51       |      | 1                |
| M22-SWD-K11LED-G  | 115974 | 42,56       |      | 20               | M22-WRS3         | 216900 | 43,19       |      | 5                |
| M22-SWD-K11LED-R  | 115975 | 42,56       |      | 20               | M22-WRS3-A*      | 229094 | 43,19       |      | 5                |
| M22-SWD-K11LED-W  | 115972 | 42,56       |      | 20               | M22-WRS3-MS*     | 216903 | 56,49       |      | 1                |
| M22-SWD-K11LEDC-B | 116004 | 42,56       |      | 20               | M22-WRS3-MS*-A*  | 217442 | 56,49       |      | 5                |
| M22-SWD-K11LEDC-G | 116005 | 42,56       |      | 20               | M22-WRS3-SA(*)-* | 216905 | 64,51       |      | 1                |
| M22-SWD-K11LEDC-R | 116006 | 42,56       |      | 20               | M22-WRS          | 216881 | 43,19       |      | 1                |
| M22-SWD-K11LEDC-W | 116003 | 42,56       |      | 20               | M22-WRS-MS*      | 216883 | 56,49       |      | 1                |
| M22-SWD-K22       | 115965 | 43,52       |      | 10               | M22-WRS-SA(*)-*  | 216885 | 64,51       |      | 1                |
| M22-SWD-K22LED-B  | 115979 | 49,97       |      | 10               | M22-WRS3         | 216894 | 43,19       |      | 1                |
| M22-SWD-K22LED-G  | 115980 | 49,97       |      | 10               | M22-WRS3-MS*     | 216896 | 56,49       |      | 1                |
| M22-SWD-K22LED-R  | 115981 | 49,97       |      | 10               | M22-WRS3-SA(*)-* | 216898 | 64,51       |      | 1                |
| M22-SWD-K22LED-W  | 115978 | 49,97       |      | 10               | M22-XAK          | 216464 | 8,15        |      | 10               |
| M22-SWD-K22LEDC-B | 116010 | 49,97       |      | 10               | M22-XAK*         | 216469 | 9,11        |      | 10               |
| M22-SWD-K22LEDC-G | 116011 | 49,97       |      | 10               | M22-XAK1         | 216465 | 8,15        |      | 10               |
| M22-SWD-K22LEDC-R | 116012 | 49,97       |      | 10               | M22-XAM          | 229025 | 16,17       |      | 5                |
| M22-SWD-K22LEDC-W | 116009 | 49,97       |      | 10               | M22-XAMP         | 229028 | 16,17       |      | 5                |
| M22-SWD-KC11      | 115995 | 24,69       |      | 20               | M22-XBK          | 269580 | 8,15        |      | 10               |
| M22-SWD-KC22      | 115996 | 43,52       |      | 10               | M22-XBK*         | 231762 | 9,11        |      | 10               |
| M22-SWD-LED-B     | 115967 | 25,93       |      | 20               | M22-XBK1         | 216483 | 8,15        |      | 10               |
| M22-SWD-LED-G     | 115968 | 25,93       |      | 20               | M22-XC-R         | 216406 | 0,79        |      | 10               |
| M22-SWD-LED-R     | 115969 | 25,93       |      | 20               | M22-XC-Y         | 216407 | 0,79        |      | 10               |
| M22-SWD-LED-W     | 115966 | 25,93       |      | 20               | M22-XCK          | 279433 | 6,96        |      | 1                |
| M22-SWD-LEDC-B    | 115998 | 25,93       |      | 20               | M22-XCK*         | 279436 | 6,96        |      | 1                |
| M22-SWD-LEDC-G    | 115999 | 25,93       |      | 20               | M22-XCK1         | 279434 | 6,96        |      | 1                |
| M22-SWD-LEDC-R    | 116000 | 25,93       |      | 20               | M22-XCK2         | 279435 | 6,96        |      | 1                |
| M22-SWD-LEDC-W    | 115997 | 25,93       |      | 20               | M22-XCK3         | 290260 | 6,96        |      | 1                |
| M22-SWD-NOP       | 147637 | 31,38       |      | 20               | M22-XD-*         | 216427 | 2,89        |      | 1                |
| M22-SWD-NOPC      | 147638 | 31,38       |      | 20               | M22-XD-B         | 216426 | 1,93        |      | 10               |
| M22-SWD-SEL8-10   | 116698 | 18,47       |      | 5                | M22-XD-B-GB14    | 218204 | 2,89        |      | 10               |
| M22-TD            | 216395 | 4,17        |      | 10               | M22-XD-B-X6      | 218172 | 2,89        |      | 10               |
| M22-TDD           | 216396 | 4,17        |      | 10               | M22-XD-G         | 216424 | 1,93        |      | 10               |
| M22-TA            | 226161 | 14,56       |      | 1                | M22-XD-G-GB1     | 218196 | 2,89        |      | 10               |
| M22-TC            | 216398 | 8,06        |      | 10               | M22-XD-G-X1      | 218165 | 2,89        |      | 10               |
| M22-TCV           | 225527 | 3,17        |      | 5                | M22-XD-G-X2      | 218168 | 2,89        |      | 10               |
| M22-UPE           | 216554 | 4,91        |      | 1                | M22-XD-R         | 216423 | 1,93        |      | 10               |
| M22-USB           | 147539 | 74,09       | N    | 1                | M22-XD-R-GB0     | 218194 | 2,89        |      | 10               |
| M22-USB-SA        | 107412 | 75,12       | N    | 1                | M22-XD-R-GB5     | 218202 | 2,89        |      | 10               |
| M22-USB-SA-150    | 147543 | 75,29       | N    | 1                | M22-XD-R-X0      | 218153 | 2,89        |      | 10               |
| M22-W             | 216853 | 15,85       |      | 5                | M22-XD-S         | 216421 | 1,93        |      | 10               |
| M22-W3            | 216861 | 16,54       |      | 5                | M22-XD-S-GB0     | 218195 | 2,89        |      | 10               |
| M22-WJ2H          | 269195 | 51,47       |      | 1                | M22-XD-S-GB15    | 218205 | 2,89        |      | 10               |
| M22-WJ2H-2P       | 111508 | 60,89       |      | 1                | M22-XD-S-GB16    | 218206 | 2,89        |      | 10               |
| M22-WJ2V          | 269196 | 51,47       |      | 1                | M22-XD-S-GB17    | 218208 | 2,89        |      | 10               |
| M22-WJ2V-2P       | 111507 | 60,89       |      | 1                | M22-XD-S-GB18    | 218209 | 2,89        |      | 10               |
| M22-WJ4           | 279417 | 52,95       |      | 1                | M22-XD-S-GB2     | 218198 | 2,89        |      | 10               |
| M22-WJ4-2P        | 110836 | 60,89       |      | 1                | M22-XD-S-GB3     | 218199 | 2,89        |      | 10               |
| M22-WK            | 216865 | 15,68       |      | 5                | M22-XD-S-GB4     | 218200 | 2,89        |      | 10               |
| M22-WK3           | 216870 | 15,69       |      | 5                | M22-XD-S-GB6     | 218203 | 2,89        |      | 10               |
| M22-WKV           | 216874 | 15,69       |      | 5                | M22-XD-S-GB9     | 218201 | 2,89        |      | 10               |
| M22-WLK-B         | 216820 | 15,62       |      | 5                | M22-XD-S-X0      | 218154 | 2,89        |      | 10               |
| M22-WLK-G         | 216816 | 15,62       |      | 5                | M22-XD-S-X1      | 218166 | 2,89        |      | 10               |
| M22-WLK-R         | 216814 | 15,62       |      | 5                | M22-XD-S-X10     | 218176 | 2,89        |      | 10               |
| M22-WLK-W         | 216812 | 15,62       |      | 5                | M22-XD-S-X11     | 218177 | 2,89        |      | 10               |
| M22-WLK-Y         | 216818 | 15,62       |      | 5                | M22-XD-S-X12     | 218178 | 2,89        |      | 10               |
| M22-WLK3-B        | 216841 | 17,72       |      | 5                | M22-XD-S-X13     | 218179 | 2,89        |      | 10               |
| M22-WLK3-G        | 216837 | 17,72       |      | 5                | M22-XD-S-X14     | 218180 | 2,89        |      | 10               |
| M22-WLK3-R        | 216835 | 17,72       |      | 5                | M22-XD-S-X15     | 218181 | 2,89        |      | 10               |
| M22-WLK3-W        | 216833 | 17,72       |      | 5                | M22-XD-S-X16     | 218182 | 2,89        |      | 10               |
| M22-WLK3-Y        | 216839 | 17,72       |      | 5                | M22-XD-S-X17     | 218183 | 2,89        |      | 10               |
| M22-WLKV-B        | 284397 | 15,62       |      | 1                | M22-XD-S-X2      | 218169 | 2,89        |      | 10               |
| M22-WLKV-G        | 284395 | 15,62       |      | 1                | M22-XD-S-X4      | 218170 | 2,89        |      | 10               |
| M22-WLKV-R        | 284394 | 15,62       |      | 1                | M22-XD-S-X5      | 218171 | 2,89        |      | 10               |
| M22-WLKV-W        | 284393 | 15,62       |      | 1                | M22-XD-S-X7      | 218173 | 2,89        |      | 10               |
| M22-WLKV-Y        | 284396 | 15,62       |      | 1                | M22-XD-S-X8      | 218174 | 2,89        |      | 10               |
| M22-WR            | 216855 | 15,85       |      | 5                | M22-XD-S-X9      | 218175 | 2,88        |      | 10               |
| M22-WR*           | 226836 | 15,85       |      | 5                | M22-XD-W         | 216422 | 1,93        |      | 10               |
| M22-WR-X91        | 216859 | 15,85       |      | 5                | M22-XD-W-GB1     | 218197 | 2,88        |      | 10               |
| M22-WR-X92        | 216857 | 15,85       |      | 5                | M22-XD-W-X1      | 218167 | 2,88        |      | 10               |
| M22-WR3           | 216863 | 16,54       |      | 5                | M22-XD-Y         | 216425 | 1,93        |      | 10               |
| M22-WR3*          | 226840 | 16,54       |      | 5                | M22-XDH-*        | 216434 | 3,81        |      | 1                |
| M22-WR3-X94       | 226838 | 16,54       |      | 5                | M22-XDH-B        | 216433 | 2,97        |      | 10               |
| M22-WR4           | 279419 | 28,72       |      | 1                | M22-XDH-B-GB14   | 218249 | 3,72        |      | 10               |
| M22-WR4-2H        | 269199 | 51,47       |      | 1                | M22-XDH-B-X6     | 218217 | 3,81        |      | 10               |
| M22-WR4-2V        | 269240 | 51,47       |      | 1                | M22-XDH-G        | 216431 | 2,97        |      | 10               |
| M22-WR4           | 279415 | 52,95       |      | 1                | M22-XDH-G-GB1    | 218241 | 3,81        |      | 10               |
| M22-WRK           | 216867 | 15,68       |      | 10               | M22-XDH-G-X1     | 218210 | 3,81        |      | 10               |
| M22-WRK3          | 216872 | 15,68       |      | 5                | M22-XDH-G-X2     | 218213 | 3,81        |      | 10               |
| M22-WRK3*         | 217436 | 15,68       |      | 5                | M22-XDH-R        | 216430 | 3,81        |      | 10               |
| M22-WRK4          | 279431 | 28,72       |      | 1                | M22-XDH-R-GB0    | 218239 | 3,81        |      | 10               |
| M22-WRLK-B        | 216831 | 15,62       |      | 5                | M22-XDH-R-GB5    | 218247 | 3,81        |      | 10               |
| M22-WRLK-G        | 216827 | 15,62       |      | 5                | M22-XDH-R-X0     | 218155 | 3,81        |      | 10               |
| M22-WRLK-R        | 216825 | 15,62       |      | 5                | M22-XDH-S        | 216428 | 2,97        |      | 10               |
| M22-WRLK-W        | 216823 | 15,62       |      | 5                | M22-XDH-S-GB0    | 218240 | 3,81        |      | 10               |
| M22-WRLK-Y        | 216829 | 15,62       |      | 5                | M22-XDH-S-GB15   | 218250 | 3,81        |      | 10               |
| M22-WRLK3-*/      | 217438 | 16,61       |      | 5                | M22-XDH-S-GB16   | 218251 | 3,81        |      | 10               |
| M22-WRLK3-B       | 216851 | 16,61       |      | 5                | M22-XDH-S-GB17   | 218252 | 3,81        |      | 10               |

| Tipo            | Codice | Prezzo<br>€ | Note | Conf.<br>[pezzi] | Tipo           | Codice | Prezzo<br>€ | Note | Conf.<br>[pezzi] |
|-----------------|--------|-------------|------|------------------|----------------|--------|-------------|------|------------------|
| M22-XDH-S-GB18  | 218253 | 3,81        |      | 10               | M22-XDP-*      | 216440 | 2,89        |      | 1                |
| M22-XDH-S-GB2   | 218243 | 3,81        |      | 10               | M22-XDP-G      | 216438 | 1,93        |      | 10               |
| M22-XDH-S-GB3   | 218244 | 3,81        |      | 10               | M22-XDP-G-GB1  | 218283 | 2,89        |      | 10               |
| M22-XDH-S-GB4   | 218245 | 3,81        |      | 10               | M22-XDP-G-X1   | 218254 | 2,89        |      | 10               |
| M22-XDH-S-GB6   | 218248 | 3,81        |      | 10               | M22-XDP-G-X2   | 218257 | 2,89        |      | 10               |
| M22-XDH-S-GB9   | 218246 | 3,81        |      | 10               | M22-XDP-R      | 216437 | 1,93        |      | 10               |
| M22-XDH-S-X0    | 218156 | 3,81        |      | 10               | M22-XDP-R-GB0  | 218281 | 2,89        |      | 10               |
| M22-XDH-S-X1    | 218211 | 3,81        |      | 10               | M22-XDP-R-GB5  | 218289 | 2,89        |      | 10               |
| M22-XDH-S-X10   | 218221 | 3,81        |      | 10               | M22-XDP-R-X0   | 218157 | 2,89        |      | 10               |
| M22-XDH-S-X11   | 218222 | 3,81        |      | 10               | M22-XDP-S      | 216435 | 1,93        |      | 10               |
| M22-XDH-S-X12   | 218223 | 3,81        |      | 10               | M22-XDP-S-GB0  | 218282 | 2,89        |      | 10               |
| M22-XDH-S-X13   | 218224 | 3,81        |      | 10               | M22-XDP-S-GB15 | 218291 | 2,89        |      | 10               |
| M22-XDH-S-X14   | 218225 | 3,81        |      | 10               | M22-XDP-S-GB16 | 218292 | 2,89        |      | 10               |
| M22-XDH-S-X15   | 218226 | 3,81        |      | 10               | M22-XDP-S-GB17 | 218293 | 2,89        |      | 10               |
| M22-XDH-S-X16   | 218227 | 3,81        |      | 10               | M22-XDP-S-GB18 | 218294 | 2,89        |      | 10               |
| M22-XDH-S-X17   | 218228 | 3,81        |      | 10               | M22-XDP-S-GB2  | 218285 | 2,89        |      | 10               |
| M22-XDH-S-X2    | 218214 | 3,81        |      | 10               | M22-XDP-S-GB3  | 218286 | 2,89        |      | 10               |
| M22-XDH-S-X4    | 218215 | 3,81        |      | 10               | M22-XDP-S-GB4  | 218287 | 2,89        |      | 10               |
| M22-XDH-S-X5    | 218216 | 3,81        |      | 10               | M22-XDP-S-GB6  | 218290 | 2,89        |      | 10               |
| M22-XDH-S-X7    | 218218 | 3,81        |      | 10               | M22-XDP-S-GB9  | 218288 | 2,89        |      | 10               |
| M22-XDH-S-X8    | 218219 | 3,81        |      | 10               | M22-XDP-S-X0   | 218158 | 2,89        |      | 10               |
| M22-XDH-S-X9    | 218220 | 3,81        |      | 10               | M22-XDP-S-X1   | 218255 | 2,89        |      | 10               |
| M22-XDH-W       | 216429 | 2,97        |      | 10               | M22-XDP-S-X10  | 218264 | 2,89        |      | 10               |
| M22-XDH-W-GB1   | 218242 | 3,81        |      | 10               | M22-XDP-S-X11  | 218265 | 2,89        |      | 10               |
| M22-XDH-W-X1    | 218212 | 3,81        |      | 10               | M22-XDP-S-X12  | 218266 | 2,89        |      | 10               |
| M22-XDH-Y       | 216432 | 2,97        |      | 10               | M22-XDP-S-X13  | 218267 | 2,89        |      | 10               |
| M22-XDL-*       | 216446 | 3,74        |      | 1                | M22-XDP-S-X14  | 218268 | 2,89        |      | 10               |
| M22-XDL-B       | 216445 | 2,34        |      | 10               | M22-XDP-S-X15  | 218269 | 2,89        |      | 10               |
| M22-XDL-B-GB14  | 218336 | 3,74        |      | 10               | M22-XDP-S-X16  | 218270 | 2,89        |      | 10               |
| M22-XDL-B-X6    | 218304 | 3,74        |      | 10               | M22-XDP-S-X17  | 218271 | 2,89        |      | 10               |
| M22-XDL-G       | 216443 | 2,34        |      | 10               | M22-XDP-S-X2   | 218258 | 2,89        |      | 10               |
| M22-XDL-G-GB1   | 218328 | 3,74        |      | 10               | M22-XDP-S-X4   | 218259 | 2,89        |      | 10               |
| M22-XDL-G-X1    | 218295 | 3,74        |      | 10               | M22-XDP-S-X5   | 218260 | 2,89        |      | 10               |
| M22-XDL-G-X2    | 218297 | 3,74        |      | 10               | M22-XDP-S-X7   | 218261 | 2,89        |      | 10               |
| M22-XDL-R       | 216442 | 2,34        |      | 10               | M22-XDP-S-X8   | 218262 | 2,89        |      | 10               |
| M22-XDL-R-GB0   | 218326 | 3,74        |      | 10               | M22-XDP-S-X9   | 218263 | 2,89        |      | 10               |
| M22-XDL-R-GB5   | 218334 | 3,74        |      | 10               | M22-XDP-W      | 216436 | 1,93        |      | 10               |
| M22-XDL-R-X0    | 218159 | 3,74        |      | 10               | M22-XDP-W-GB1  | 218284 | 2,89        |      | 10               |
| M22-XDL-W       | 216441 | 2,34        |      | 10               | M22-XDP-W-X1   | 218256 | 2,89        |      | 10               |
| M22-XDL-W-GB0   | 218327 | 3,74        |      | 10               | M22-XDP-Y      | 216439 | 1,93        |      | 10               |
| M22-XDL-W-GB1   | 218329 | 3,74        |      | 10               | M22-XE         | 254849 | 14,96       |      | 1                |
| M22-XDL-W-GB15  | 218337 | 3,74        |      | 10               | M22-XE5        | 218945 | 5,37        |      | 1                |
| M22-XDL-W-GB16  | 218338 | 3,74        |      | 10               | M22-XGPV       | 231273 | 13,37       |      | 1                |
| M22-XDL-W-GB17  | 218339 | 3,74        |      | 10               | M22-XGWK       | 231274 | 9,75        |      | 5                |
| M22-XDL-W-GB18  | 218340 | 3,74        |      | 10               | M22-XI         | 229162 | 3,74        |      | 25               |
| M22-XDL-W-GB2   | 218330 | 3,74        |      | 10               | M22-XKDP       | 100647 | 1,30        |      | 1                |
| M22-XDL-W-GB3   | 218331 | 3,74        |      | 10               | M22-XL*-*      | 216458 | 3,74        |      | 1                |
| M22-XDL-W-GB4   | 218332 | 3,74        |      | 10               | M22-XLB        | 216457 | 2,34        |      | 10               |
| M22-XDL-W-GB6   | 218335 | 3,74        |      | 10               | M22-XLG        | 216455 | 2,34        |      | 10               |
| M22-XDL-W-GB9   | 218333 | 3,74        |      | 10               | M22-XLG-GB1    | 218414 | 3,74        |      | 10               |
| M22-XDL-W-X0    | 218160 | 3,74        |      | 10               | M22-XLG-X1     | 218384 | 3,74        |      | 10               |
| M22-XDL-W-X1    | 218296 | 3,74        |      | 10               | M22-XLG-X2     | 218386 | 3,74        |      | 10               |
| M22-XDL-W-X10   | 218308 | 3,74        |      | 10               | M22-XLR        | 216454 | 2,34        |      | 10               |
| M22-XDL-W-X11   | 218309 | 3,74        |      | 10               | M22-XLR-GB0    | 218412 | 3,74        |      | 10               |
| M22-XDL-W-X12   | 218310 | 3,74        |      | 10               | M22-XLR-GB5    | 218420 | 3,74        |      | 10               |
| M22-XDL-W-X13   | 218311 | 3,74        |      | 10               | M22-XLR-X0     | 218163 | 3,74        |      | 10               |
| M22-XDL-W-X14   | 218312 | 3,74        |      | 10               | M22-XLW        | 216453 | 2,34        |      | 10               |
| M22-XDL-W-X15   | 218313 | 3,74        |      | 10               | M22-XLW-GB0    | 218413 | 3,74        |      | 10               |
| M22-XDL-W-X16   | 218314 | 3,74        |      | 10               | M22-XLW-GB1    | 218415 | 3,74        |      | 10               |
| M22-XDL-W-X17   | 218315 | 3,74        |      | 10               | M22-XLW-GB15   | 218422 | 3,74        |      | 10               |
| M22-XDL-W-X2    | 218301 | 3,74        |      | 10               | M22-XLW-GB16   | 218423 | 3,74        |      | 10               |
| M22-XDL-W-X4    | 218302 | 3,74        |      | 10               | M22-XLW-GB17   | 218424 | 3,74        |      | 10               |
| M22-XDL-W-X5    | 218303 | 3,74        |      | 10               | M22-XLW-GB18   | 218425 | 3,74        |      | 10               |
| M22-XDL-W-X7    | 218305 | 3,74        |      | 10               | M22-XLW-GB2    | 218416 | 3,74        |      | 10               |
| M22-XDL-W-X8    | 218306 | 3,74        |      | 10               | M22-XLW-GB3    | 218417 | 3,74        |      | 10               |
| M22-XDL-W-X9    | 218307 | 3,74        |      | 10               | M22-XLW-GB4    | 218418 | 3,74        |      | 10               |
| M22-XDL-Y       | 216444 | 2,34        |      | 10               | M22-XLW-GB6    | 218421 | 3,74        |      | 10               |
| M22-XDLH-*      | 216452 | 6,22        |      | 1                | M22-XLW-GB9    | 218419 | 3,74        |      | 10               |
| M22-XDLH-B      | 216451 | 4,85        |      | 10               | M22-XLW-X0     | 218164 | 3,74        |      | 10               |
| M22-XDLH-B-GB14 | 218379 | 6,22        |      | 10               | M22-XLW-X1     | 218385 | 3,74        |      | 10               |
| M22-XDLH-B-X6   | 218347 | 6,22        |      | 10               | M22-XLW-X10    | 218393 | 3,74        |      | 10               |
| M22-XDLH-G      | 216449 | 4,85        |      | 10               | M22-XLW-X11    | 218394 | 3,74        |      | 10               |
| M22-XDLH-G-GB1  | 218371 | 6,22        |      | 10               | M22-XLW-X12    | 218395 | 3,74        |      | 10               |
| M22-XDLH-G-X1   | 218341 | 6,22        |      | 10               | M22-XLW-X13    | 218396 | 3,74        |      | 10               |
| M22-XDLH-G-X2   | 218343 | 6,22        |      | 10               | M22-XLW-X14    | 218399 | 3,74        |      | 10               |
| M22-XDLH-R      | 216448 | 4,85        |      | 10               | M22-XLW-X15    | 218400 | 3,74        |      | 10               |
| M22-XDLH-R-GB0  | 218369 | 6,22        |      | 10               | M22-XLW-X16    | 218401 | 3,74        |      | 10               |
| M22-XDLH-R-GB5  | 218377 | 6,22        |      | 10               | M22-XLW-X17    | 218402 | 3,74        |      | 10               |
| M22-XDLH-R-X0   | 218161 | 6,22        |      | 10               | M22-XLW-X2     | 218387 | 3,74        |      | 10               |
| M22-XDLH-W      | 216447 | 4,85        |      | 10               | M22-XLW-X4     | 218388 | 3,74        |      | 10               |
| M22-XDLH-W-GB0  | 218370 | 6,22        |      | 10               | M22-XLW-X5     | 218389 | 3,74        |      | 10               |
| M22-XDLH-W-GB1  | 218372 | 6,22        |      | 10               | M22-XLW-X7     | 218390 | 3,74        |      | 10               |
| M22-XDLH-W-GB15 | 218380 | 6,22        |      | 10               | M22-XLW-X8     | 218391 | 3,74        |      | 10               |
| M22-XDLH-W-GB16 | 218381 | 6,22        |      | 10               | M22-XLW-X9     | 218392 | 3,74        |      | 10               |
| M22-XDLH-W-GB17 | 218382 | 6,22        |      | 10               | M22-XLY        | 216456 | 2,34        |      | 10               |
| M22-XDLH-W-GB18 | 218383 | 6,22        |      | 10               | M22-XLED-T     | 231079 | 9,31        |      | 10               |
| M22-XDLH-W-GB2  | 218373 | 6,22        |      | 10               | M22-XLED220    | 271541 | 15,50       |      | 1                |
| M22-XDLH-W-GB3  | 218374 | 6,22        |      | 10               | M22-XLED230-T  | 231080 | 13,89       |      | 10               |
| M22-XDLH-W-GB4  | 218375 | 6,22        |      | 10               | M22-XLED60     | 231078 | 9,31        |      | 10               |
| M22-XDLH-W-GB6  | 218378 | 6,22        |      | 10               | M22-XLH-B      | 216463 | 4,85        |      | 10               |
| M22-XDLH-W-GB9  | 218376 | 6,22        |      | 10               | M22-XLH-G      | 216461 | 4,85        |      | 10               |
| M22-XDLH-W-X0   | 218162 | 6,22        |      | 10               | M22-XLH-R      | 216460 | 4,85        |      | 10               |
| M22-XDLH-W-X1   | 218342 | 6,22        |      | 10               | M22-XLH-W      | 216459 | 4,85        |      | 10               |
| M22-XDLH-W-X10  | 218351 | 6,22        |      | 10               | M22-XLH-Y      | 216462 | 4,85        |      | 10               |
| M22-XDLH-W-X11  | 218352 | 6,22        |      | 10               | M22-XPV60-Y24  | 121477 | 22,88       |      | 1                |
| M22-XDLH-W-X12  | 218353 | 6,22        |      | 10               | M22-XST        | 216480 | 0,84        |      | 100              |
| M22-XDLH-W-X13  | 218354 | 6,22        |      | 10               | M22-XST*       | 216482 | 1,98        |      | 1                |
| M22-XDLH-W-X14  | 218355 | 6,22        |      | 10               | M22-XW         | 216405 | 0,93        |      | 10               |
| M22-XDLH-W-X15  | 218356 | 6,22        |      | 10               | M22-XWS        | 231275 | 8,81        |      | 5                |
| M22-XDLH-W-X16  | 218357 | 6,22        |      | 10               | M22-XYK1       | 216484 | 8,15        |      | 10               |
| M22-XDLH-W-X17  | 218358 | 6,22        |      | 10               | M22-XZK        | 216470 | 3,21        |      | 25               |
| M22-XDLH-W-X2   | 218344 | 6,22        |      | 10               | M22-XZK*       | 216479 | 4,17        |      | 10               |
| M22-XDLH-W-X4   | 218345 | 6,22        |      | 10               | M22-XZK-F99    | 216473 | 3,21        |      | 10               |
| M22-XDLH-W-X5   | 218346 | 6,22        |      | 10               | M22-XZK-GB99   | 216472 | 3,21        |      | 10               |
| M22-XDLH-W-X7   | 218348 | 6,22        |      | 10               | M22-XZK-I99    | 216474 | 3,21        |      | 10               |
| M22-XDLH-W-X8   | 218349 | 6,22        |      | 10               | M22-ZA         | 216399 | 2,16        |      | 10               |
| M22-XDLH-W-X9   | 218350 | 6,22        |      | 10               | M22G-XGPV      | 271610 | 13,37       |      | 1                |
| M22-XDLH-Y      | 216450 | 4,85        |      | 10               | M22S-B         | 216390 | 3,27        |      | 50               |

| Tipo               | Codice | Prezzo<br>€ | Note | Conf.<br>[pezzi] | Tipo             | Codice | Prezzo<br>€ | Note | Conf.<br>[pezzi] |
|--------------------|--------|-------------|------|------------------|------------------|--------|-------------|------|------------------|
| M22S-D-B           | 216601 | 6,83        |      | 10               | M22S-DRLH-W-X0   | 216810 | 26,69       |      | 5                |
| M22S-D-G           | 216597 | 6,83        |      | 10               | M22S-DRLH-W-X1   | 216811 | 26,69       |      | 5                |
| M22S-D-G-X1        | 216608 | 7,13        |      | 10               | M22S-DRLH-Y      | 216801 | 25,44       |      | 5                |
| M22S-D-GR          | 132672 | 6,83        | N    | 10               | M22S-DRP-G       | 216748 | 16,54       |      | 5                |
| M22S-D-R           | 216595 | 6,83        |      | 10               | M22S-DRP-G-X     | 216767 | 15,11       |      | 5                |
| M22S-D-R-X0        | 216606 | 7,13        |      | 10               | M22S-DRP-G-X1    | 216754 | 17,48       |      | 5                |
| M22S-D-S           | 216591 | 6,83        |      | 10               | M22S-DRP-R       | 216746 | 16,54       |      | 5                |
| M22S-D-S-X0        | 216610 | 7,13        |      | 10               | M22S-DRP-R-X     | 216764 | 15,11       |      | 5                |
| M22S-D-W           | 216593 | 6,83        |      | 10               | M22S-DRP-R-X0    | 216752 | 17,48       |      | 5                |
| M22S-D-W-X1        | 216612 | 7,13        |      | 10               | M22S-DRP-S       | 216744 | 16,54       |      | 5                |
| M22S-D-X           | 216604 | 5,27        |      | 10               | M22S-DRP-S-X     | 216761 | 15,11       |      | 5                |
| M22S-D-Y           | 216599 | 6,83        |      | 10               | M22S-DRP-S-X0    | 216756 | 17,48       |      | 5                |
| M22S-D4-*          | 279414 | 50,80       |      | 1                | M22S-DRP-W-X1    | 216758 | 17,48       |      | 5                |
| M22S-D4-S          | 279412 | 50,80       |      | 1                | M22S-DRP-Y       | 216750 | 16,54       |      | 5                |
| M22S-D4-S-X7       | 286337 | 50,80       |      | 1                | M22S-DRP-Y-X     | 216770 | 15,11       |      | 5                |
| M22S-DDL-*         | 230350 | 16,86       |      | 5                | M22S-PV          | 225528 | 21,38       |      | 5                |
| M22S-DDL-GR        | 216699 | 16,03       |      | 5                | M22S-PVL         | 230962 | 28,81       |      | 5                |
| M22S-DDLGR-GB1/GB0 | 216703 | 16,86       |      | 5                | M22S-PVLT        | 271540 | 28,96       |      | 1                |
| M22S-DDLGR-X1/X0   | 216701 | 16,87       |      | 5                | M22S-PVT         | 271499 | 22,20       |      | 1                |
| M22S-DDLS-X4/X5    | 218146 | 16,87       |      | 5                | M22S-R100K       | 232235 | 60,09       |      | 1                |
| M22S-DDLS-X7/X7    | 216711 | 16,87       |      | 5                | M22S-R10K        | 232233 | 60,09       |      | 1                |
| M22S-DDLWS         | 216705 | 16,03       |      | 5                | M22S-R1K         | 232231 | 60,09       |      | 1                |
| M22S-DDLWS-GB1/GB0 | 216709 | 16,87       |      | 5                | M22S-R30         | 216408 | 2,72        |      | 10               |
| M22S-DDLWS-X1/X0   | 216707 | 16,87       |      | 5                | M22S-R470K       | 232236 | 60,09       |      | 1                |
| M22S-DDLGR-X1/X0   | 284815 | 16,87       |      | 1                | M22S-R47K        | 232234 | 60,09       |      | 1                |
| M22S-DDLFW-X1/X0   | 284817 | 16,87       |      | 1                | M22S-R4K7        | 232232 | 60,09       |      | 1                |
| M22S-DDLM-GR-X1/X0 | 284831 | 18,08       |      | 1                | M22S-STF68       | 256796 | 2,19        |      | 10               |
| M22S-DDLM-WS-X1/X0 | 284833 | 18,08       |      | 1                | M22S-STGB0       | 216494 | 2,19        |      | 10               |
| M22S-DH-B          | 216650 | 8,47        |      | 5                | M22S-STGB1       | 216495 | 2,19        |      | 10               |
| M22S-DH-G          | 216645 | 8,47        |      | 5                | M22S-STGB10      | 216499 | 2,19        |      | 10               |
| M22S-DH-G-X1       | 216658 | 8,73        |      | 5                | M22S-STGB11      | 216500 | 2,19        |      | 10               |
| M22S-DH-R          | 216642 | 8,47        |      | 5                | M22S-STGB12      | 216501 | 2,19        |      | 10               |
| M22S-DH-R-X0       | 216656 | 8,73        |      | 5                | M22S-STGB5       | 218300 | 2,19        |      | 10               |
| M22S-DH-S          | 216637 | 8,47        |      | 5                | M22S-STGB6       | 216496 | 2,19        |      | 10               |
| M22S-DH-S-X0       | 216660 | 8,73        |      | 5                | M22S-STGB7       | 216497 | 2,19        |      | 10               |
| M22S-DH-W          | 216639 | 8,47        |      | 5                | M22S-STGB8       | 216498 | 2,19        |      | 10               |
| M22S-DH-W-X1       | 216662 | 8,73        |      | 5                | M22S-STX         | 216392 | 0,76        |      | 100              |
| M22S-DH-Y          | 216647 | 8,47        |      | 5                | M22S-STX88       | 216485 | 2,19        |      | 10               |
| M22S-DI4-*         | 286341 | 56,77       |      | 1                | M22S-STX89       | 218147 | 2,19        |      | 10               |
| M22S-DI4-S-X7      | 286339 | 56,77       |      | 1                | M22S-STX93       | 216486 | 2,19        |      | 10               |
| M22S-DL-B          | 216932 | 10,05       |      | 10               | M22S-STDD-X      | 216394 | 0,76        |      | 10               |
| M22S-DL-G          | 216928 | 10,05       |      | 10               | M22S-USB         | 147541 | 74,09       |      | 1                |
| M22S-DL-G-X1       | 216939 | 10,05       |      | 10               | M22S-USB-SA      | 147535 | 75,12       |      | 1                |
| M22S-DL-R          | 216926 | 10,07       |      | 10               | M22S-W           | 216854 | 15,85       |      | 5                |
| M22S-DL-R-X0       | 216937 | 10,07       |      | 10               | M22S-W3          | 216862 | 16,54       |      | 5                |
| M22S-DL-W          | 216924 | 10,07       |      | 10               | M22S-WJ2H        | 289197 | 51,47       |      | 1                |
| M22S-DL-W-X0       | 216941 | 10,07       |      | 10               | M22S-WJ2V        | 289198 | 51,47       |      | 1                |
| M22S-DLWX1         | 216943 | 10,07       |      | 10               | M22S-WJ4         | 279418 | 52,95       |      | 1                |
| M22S-DLX           | 216935 | 8,64        |      | 10               | M22S-WK          | 216866 | 15,68       |      | 5                |
| M22S-DLY           | 216930 | 10,05       |      | 10               | M22S-WK3         | 216871 | 15,68       |      | 5                |
| M22S-DLH-B         | 216974 | 11,51       |      | 5                | M22S-WKV         | 216875 | 15,68       |      | 5                |
| M22S-DLH-G         | 216970 | 11,51       |      | 5                | M22S-WLKB        | 216821 | 15,62       |      | 5                |
| M22S-DLH-G-X1      | 216978 | 11,51       |      | 5                | M22S-WLK-G       | 216817 | 15,62       |      | 5                |
| M22S-DLH-R         | 216968 | 11,51       |      | 5                | M22S-WLK-R       | 216815 | 15,62       |      | 5                |
| M22S-DLH-R-X0      | 216976 | 11,51       |      | 5                | M22S-WLK-W       | 216813 | 15,62       |      | 5                |
| M22S-DLH-W         | 216966 | 11,51       |      | 5                | M22S-WLK-Y       | 216819 | 15,62       |      | 5                |
| M22S-DLH-W-X0      | 216980 | 11,51       |      | 5                | M22S-WLK3-B      | 216842 | 17,72       |      | 5                |
| M22S-DLH-W-X1      | 216982 | 11,51       |      | 5                | M22S-WLK3-G      | 216838 | 17,72       |      | 5                |
| M22S-DLH-Y         | 216972 | 11,51       |      | 5                | M22S-WLK3-R      | 216836 | 17,72       |      | 5                |
| M22S-DP-G          | 216717 | 11,73       |      | 5                | M22S-WLK3-W      | 216834 | 17,72       |      | 5                |
| M22S-DP-G-X        | 216736 | 10,26       |      | 5                | M22S-WLK3-Y      | 216840 | 17,72       |      | 5                |
| M22S-DP-G-X1       | 216723 | 11,86       |      | 5                | M22S-WLKV-B      | 284544 | 15,62       |      | 1                |
| M22S-DP-R          | 216715 | 11,73       |      | 5                | M22S-WLKV-G      | 284540 | 15,62       |      | 1                |
| M22S-DP-R-X        | 216733 | 10,26       |      | 5                | M22S-WLKV-R      | 284399 | 15,62       |      | 1                |
| M22S-DP-R-X0       | 216721 | 11,86       |      | 5                | M22S-WLKV-W      | 284398 | 15,62       |      | 1                |
| M22S-DP-S          | 216713 | 11,73       |      | 5                | M22S-WLKV-Y      | 284543 | 15,62       |      | 1                |
| M22S-DP-S-X        | 216730 | 10,26       |      | 5                | M22S-WR          | 216856 | 15,85       |      | 5                |
| M22S-DP-S-X0       | 216725 | 11,86       |      | 5                | M22S-WR-*        | 226837 | 15,85       |      | 5                |
| M22S-DP-W-X1       | 216727 | 11,86       |      | 5                | M22S-WR-X91      | 216860 | 15,85       |      | 5                |
| M22S-DP-Y          | 216719 | 11,73       |      | 5                | M22S-WR-X92      | 216858 | 15,85       |      | 5                |
| M22S-DP-Y-X        | 216739 | 10,26       |      | 5                | M22S-WR3         | 216864 | 16,54       |      | 5                |
| M22S-DR-B          | 216624 | 12,72       |      | 5                | M22S-WR3-*       | 226841 | 16,54       |      | 5                |
| M22S-DR-G          | 216620 | 12,72       |      | 5                | M22S-WR3-X94     | 226839 | 16,54       |      | 5                |
| M22S-DR-G-X1       | 216631 | 13,73       |      | 5                | M22S-WR4         | 279430 | 28,72       |      | 1                |
| M22S-DR-R          | 216618 | 12,72       |      | 5                | M22S-WRJ2H       | 289241 | 51,47       |      | 1                |
| M22S-DR-R-X0       | 216629 | 13,73       |      | 5                | M22S-WRJ2V       | 289242 | 51,47       |      | 1                |
| M22S-DR-S          | 216614 | 12,72       |      | 5                | M22S-WRJ4        | 279416 | 52,95       |      | 1                |
| M22S-DR-S-X0       | 216633 | 13,73       |      | 5                | M22S-WRK         | 216869 | 15,68       |      | 10               |
| M22S-DR-W          | 216616 | 12,72       |      | 5                | M22S-WRK3        | 216873 | 15,68       |      | 5                |
| M22S-DR-WX1        | 216635 | 13,73       |      | 5                | M22S-WRK3-*      | 217437 | 15,68       |      | 5                |
| M22S-DR-X          | 216627 | 11,09       |      | 5                | M22S-WRK4        | 279432 | 28,72       |      | 1                |
| M22S-DR-Y          | 216622 | 12,72       |      | 5                | M22S-WRLK-B      | 216832 | 15,62       |      | 5                |
| M22S-DRH-B         | 216674 | 15,53       |      | 5                | M22S-WRLK-G      | 216828 | 15,62       |      | 5                |
| M22S-DRH-G         | 216670 | 15,53       |      | 5                | M22S-WRLK-R      | 216826 | 15,62       |      | 5                |
| M22S-DRH-G-X1      | 216678 | 16,52       |      | 5                | M22S-WRLK-W      | 216824 | 15,62       |      | 5                |
| M22S-DRH-R         | 216668 | 15,53       |      | 5                | M22S-WRLK-Y      | 216830 | 15,62       |      | 5                |
| M22S-DRH-R-X0      | 216676 | 16,52       |      | 5                | M22S-WRLK3-*/    | 217439 | 16,61       |      | 5                |
| M22S-DRH-S         | 216664 | 15,53       |      | 5                | M22S-WRLK3-B     | 216852 | 16,61       |      | 5                |
| M22S-DRH-S-X0      | 216680 | 16,52       |      | 5                | M22S-WRLK3-G     | 216848 | 16,61       |      | 5                |
| M22S-DRH-W         | 216666 | 15,53       |      | 5                | M22S-WRLK3-R     | 216846 | 16,61       |      | 5                |
| M22S-DRH-W-X1      | 216682 | 16,52       |      | 5                | M22S-WRLK3-W     | 216844 | 16,61       |      | 5                |
| M22S-DRH-Y         | 216672 | 15,53       |      | 5                | M22S-WRLK3-Y     | 216850 | 16,61       |      | 5                |
| M22S-DRL-B         | 216953 | 21,94       |      | 5                | M22S-WRS         | 216889 | 43,19       |      | 5                |
| M22S-DRL-G         | 216949 | 21,94       |      | 5                | M22S-WRS-A1      | 229093 | 43,19       |      | 5                |
| M22S-DRL-G-X1      | 216960 | 23,29       |      | 5                | M22S-WRS-MS*     | 216891 | 56,49       |      | 1                |
| M22S-DRL-R         | 216947 | 21,94       |      | 5                | M22S-WRS-MS*-A1  | 217441 | 56,49       |      | 5                |
| M22S-DRLR-X0       | 216958 | 23,29       |      | 5                | M22S-WRS-SA(*)   | 216893 | 64,51       |      | 1                |
| M22S-DRLW          | 216945 | 21,94       |      | 5                | M22S-WRS3        | 216901 | 43,19       |      | 5                |
| M22S-DRLW-X0       | 216962 | 23,29       |      | 5                | M22S-WRS3-A*     | 229095 | 43,19       |      | 5                |
| M22S-DRLW-X1       | 216964 | 23,29       |      | 5                | M22S-WRS3-MS*    | 216904 | 56,49       |      | 1                |
| M22S-DRLX          | 216956 | 19,48       |      | 5                | M22S-WRS3-MS*-A* | 217443 | 56,49       |      | 5                |
| M22S-DRLY          | 216951 | 21,94       |      | 5                | M22S-WRS3-SA(*)  | 216906 | 64,51       |      | 1                |
| M22S-DRLH-B        | 216803 | 25,44       |      | 5                | M22S-WS          | 216882 | 46,10       |      | 1                |
| M22S-DRLH-G        | 216798 | 25,44       |      | 5                | M22S-WS-MS*      | 216884 | 56,49       |      | 1                |
| M22S-DRLH-G-X1     | 216809 | 26,69       |      | 5                | M22S-WS-SA(*)    | 216886 | 64,51       |      | 1                |
| M22S-DRLH-R        | 216792 | 25,44       |      | 5                | M22S-WS3         | 216895 | 43,19       |      | 5                |
| M22S-DRLH-R-X0     | 216808 | 26,69       |      | 5                | M22S-WS3-MS*     | 216897 | 56,49       |      | 1                |
| M22S-DRLH-W        | 216791 | 25,44       |      | 5                | M22S-WS3-SA(*)   | 216899 | 64,51       |      | 1                |

| Tipo             | Codice | Prezzo<br>€ | Note | Conf.<br>[pezzi] | Tipo                        | Codice  | Prezzo<br>€ | Note | Conf.<br>[pezzi] |
|------------------|--------|-------------|------|------------------|-----------------------------|---------|-------------|------|------------------|
| M3-CI23          | 19709  | 13,57       |      | 10               | MMX34AA1D3F0-0              | 121397  | 439,10      |      | 1                |
| M3-CI43          | 29201  | 24,98       |      | 5                | MMX34AA1D3N0-0              | 122674  | 408,80      |      | 1                |
| M3-CI44          | 31574  | 37,40       |      | 5                | MMX34AA1D9F0-0              | 121398  | 531,80      |      | 1                |
| M3-CI45          | 3036   | 60,78       |      | 5                | MMX34AA1D9N0-0              | 122675  | 494,60      |      | 1                |
| M3-CI48          | 36320  | 76,85       |      | 5                | MMX34AA2D4F0-0              | 121399  | 543,80      |      | 1                |
| MAST-FIT-CS      | 140478 | 111,65      |      | 1                | MMX34AA2D4N0-0              | 122676  | 507,50      |      | 1                |
| MCS11            | 88527  | 136,39      |      | 1                | MMX34AA3D3F0-0              | 121400  | 574,10      |      | 1                |
| MCS11-G          | 58692  | 156,74      |      | 1                | MMX34AA3D3N0-0              | 122677  | 536,80      |      | 1                |
| MCS11-SOND910-G  | 87793  | 179,62      |      | 1                | MMX34AA4D3F0-0              | 121401  | 694,90      |      | 1                |
| MCS11-SONDOD     | 95646  | 149,95      |      | 1                | MMX34AA4D3N0-0              | 122678  | 652,10      |      | 1                |
| MCS22            | 98019  | 141,48      |      | 1                | MMX34AA5D6F0-0              | 121402  | 796,90      |      | 1                |
| MCS22-G          | 58691  | 173,63      |      | 1                | MMX34AA5D6N0-0              | 122679  | 749,40      |      | 1                |
| MCS22-SOND910-G  | 87794  | 187,25      |      | 1                | MMX34AA7D6F0-0              | 121403  | 1.029,00    |      | 1                |
| MCS22-SONDOD     | 17338  | 159,28      |      | 1                | MMX34AA7D6N0-0              | 122680  | 977,40      |      | 1                |
| MCS4             | 19711  | 131,32      |      | 1                | MMX34AA9D0F0-0              | 121404  | 1.128,00    |      | 1                |
| MCS4-G           | 58693  | 156,74      |      | 1                | MMX34AA9D0N0-0              | 122681  | 1.048,00    |      | 1                |
| MCS4-SOND910-G   | 87792  | 173,67      |      | 1                | MPDMV160N                   | 1314237 | 166,94      | N    | 1                |
| MCS4-SONDOD      | 26530  | 144,04      |      | 1                | MPDMV250N/400N              | 1314039 | 350,44      | N    | 1                |
| MCSN11           | 29203  | 134,72      |      | 1                | MPDMV630N/1000N             | 1314040 | 475,72      | N    | 1                |
| MCSN11-V         | 33949  | 168,59      |      | 1                | MPL10010-CS                 | 138767  | 159,44      |      | 1                |
| MCSN16           | 38695  | 156,74      |      | 1                | MPL10010/RAL2000-CS         | 138732  | 224,66      |      | 1                |
| MCSN16-V         | 43441  | 189,79      |      | 1                | MPL10060-CS                 | 138765  | 94,41       |      | 1                |
| MCSN22           | 48187  | 166,91      |      | 1                | MPL10060/RAL2000-CS         | 138730  | 132,97      |      | 1                |
| MCSN22-V         | 52933  | 198,27      |      | 1                | MPL10080-CS                 | 138766  | 143,32      |      | 1                |
| MCSN4            | 57679  | 110,14      |      | 1                | MPL10080/RAL2000-CS         | 138731  | 195,46      |      | 1                |
| MCSN4-V          | 62425  | 139,80      |      | 1                | MPL12010-CS                 | 138770  | 192,54      |      | 1                |
| MEMORY-CFA1-S    | 139528 | 146,00      |      | 1                | MPL12010/RAL2000-CS         | 138735  | 266,87      |      | 1                |
| MEMORY-CF-BRS-1  | 139803 | 655,50      |      | 1                | MPL120120-CS                | 138771  | 229,10      |      | 1                |
| MEMORY-SD-A1-S   | 139807 | 68,50       |      | 1                | MPL120120/RAL2000-CS        | 138736  | 313,78      |      | 1                |
| MFD-80           | 265250 | 183,00      |      | 1                | MPL12060-CS                 | 138768  | 112,59      |      | 1                |
| MFD-80-B         | 265251 | 198,00      |      | 1                | MPL12060/RAL2000-CS         | 138733  | 158,84      |      | 1                |
| MFD-80-B-X       | 264905 | 198,00      | N    | 1                | MPL12080-CS                 | 138769  | 172,10      |      | 1                |
| MFD-800-CAB      | 265257 | 150,50      |      | 1                | MPL12080/RAL2000-CS         | 138734  | 231,51      |      | 1                |
| MFD-800-CAB5     | 266041 | 150,50      |      | 1                | MPL2520-CS                  | 138747  | 7,00        |      | 1                |
| MFD-AC-CP4       | 286822 | 156,00      |      | 1                | MPL2520/RAL2000-CS          | 138712  | 10,70       |      | 1                |
| MFD-AC-CP4-500   | 286823 | 215,50      |      | 1                | MPL3020-CS                  | 138748  | 7,68        |      | 1                |
| MFD-AC-CP4-800   | 286824 | 209,50      |      | 1                | MPL3020/RAL2000-CS          | 138713  | 11,74       |      | 1                |
| MFD-AC-CP8-ME    | 274091 | 446,00      |      | 1                | MPL3030-CS                  | 138749  | 10,89       |      | 1                |
| MFD-AC-CP8-NT    | 274092 | 538,50      |      | 1                | MPL3030/RAL2000-CS          | 138714  | 16,05       |      | 1                |
| MFD-AC-R16       | 274093 | 188,00      |      | 1                | MPL3040-CS                  | 138750  | 13,68       |      | 1                |
| MFD-CP10-ME      | 133801 | 522,00      |      | 1                | MPL3040/RAL2000-CS          | 138715  | 20,09       |      | 1                |
| MFD-CP10-NT      | 133800 | 614,50      |      | 1                | MPL4030-CS                  | 138751  | 14,06       |      | 1                |
| MFD-CP4          | 280888 | 114,00      |      | 1                | MPL4030/RAL2000-CS          | 138716  | 20,37       |      | 1                |
| MFD-CP4-500      | 274094 | 191,00      |      | 1                | MPL4040-CS                  | 138752  | 17,59       |      | 1                |
| MFD-CP4-500-CAB5 | 280886 | 84,50       |      | 1                | MPL4040/RAL2000-CS          | 138717  | 25,56       |      | 1                |
| MFD-CP4-500-CAB5 | 280886 | 84,50       |      | 1                | MPL4060-CS                  | 138753  | 30,53       |      | 1                |
| MFD-CP4-800      | 274095 | 191,00      |      | 1                | MPL4060/RAL2000-CS          | 138718  | 41,97       |      | 1                |
| MFD-CP4-800-CAB5 | 280887 | 84,50       |      | 1                | MPL5040-CS                  | 138754  | 21,84       |      | 1                |
| MFD-CP4-800-CAB5 | 280887 | 84,50       |      | 1                | MPL5040/RAL2000-CS          | 138719  | 33,09       |      | 1                |
| MFD-CP4-CO       | 115736 | 191,00      |      | 1                | MPL5050-CS                  | 138755  | 26,58       |      | 1                |
| MFD-CP8-ME       | 267164 | 446,00      |      | 1                | MPL5050/RAL2000-CS          | 138720  | 41,06       |      | 1                |
| MFD-CP8-NT       | 265253 | 538,50      |      | 1                | MPL6040-CS                  | 138756  | 29,81       |      | 1                |
| MFD-KIT-USB      | 116566 | 928,00      |      | 1                | MPL6040/RAL2000-CS          | 138721  | 43,99       |      | 1                |
| MFD-R16          | 265254 | 188,00      |      | 1                | MPL6050-CS                  | 138757  | 37,12       |      | 1                |
| MFD-RA17         | 265364 | 245,50      |      | 1                | MPL6050/RAL2000-CS          | 138722  | 54,98       |      | 1                |
| MFD-T16          | 265255 | 188,00      |      | 1                | MPL6060-CS                  | 138758  | 44,34       |      | 1                |
| MFD-TA17         | 265256 | 245,50      |      | 1                | MPL6060/RAL2000-CS          | 138723  | 65,08       |      | 1                |
| MFD-TAP13-NI-A   | 106047 | 483,00      |      | 1                | MPL6080-CS                  | 138759  | 88,39       |      | 1                |
| MFD-TAP13-PT-A   | 106045 | 483,00      |      | 1                | MPL6080/RAL2000-CS          | 138724  | 116,86      |      | 1                |
| MFD-TAP13-PT-B   | 106046 | 483,00      |      | 1                | MPL7050-CS                  | 138760  | 41,73       |      | 1                |
| MFD-TP12-NI-A    | 106044 | 420,50      |      | 1                | MPL7050/RAL2000-CS          | 138725  | 62,71       |      | 1                |
| MFD-TP12-PT-A    | 106042 | 420,50      |      | 1                | MPL80100-CS                 | 138764  | 141,93      |      | 1                |
| MFD-TP12-PT-B    | 106043 | 420,50      |      | 1                | MPL80100/RAL2000-CS         | 138729  | 194,36      |      | 1                |
| MFD-TS-144       | 274090 | 10,50       |      | 1                | MPL8040-CS                  | 138761  | 51,29       |      | 1                |
| MFD-XM-80        | 265258 | 45,50       |      | 1                | MPL8040/RAL2000-CS          | 138726  | 69,53       |      | 1                |
| MFD-XS-80        | 265259 | 45,50       |      | 1                | MPL8060-CS                  | 138762  | 79,34       |      | 1                |
| MFD25            | 215451 | 1,58        | 25   | 25               | MPL8060/RAL2000-CS          | 138727  | 107,38      |      | 1                |
| MFD25            | 215451 | 1,58        | 25   | 25               | MPL8080-CS                  | 138763  | 114,97      |      | 1                |
| MFD32            | 215452 | 2,87        | 25   | 25               | MPL8080/RAL2000-CS          | 138728  | 154,03      |      | 1                |
| MFD32            | 215452 | 2,87        | 25   | 25               | MPP-100100-CS               | 138705  | 194,90      |      | 1                |
| MFV25-6          | 215453 | 1,58        | 50   | 50               | MPP-10060-CS                | 138703  | 116,25      |      | 1                |
| MFV25-6          | 215453 | 1,58        | 50   | 50               | MPP-10080-CS                | 138704  | 168,68      |      | 1                |
| MFV32-7          | 215454 | 1,98        | 50   | 50               | MPP-120100-CS               | 138708  | 207,73      |      | 1                |
| MFV32-7          | 215454 | 1,98        | 50   | 50               | MPP-120120-CS               | 138709  | 259,14      |      | 1                |
| ML4              | 41069  | 11,30       |      | 10               | MPP-12060-CS                | 138706  | 127,27      |      | 1                |
| MMX-COM-PC       | 121406 | 275,60      |      | 1                | MPP-12080-CS                | 138707  | 170,82      |      | 1                |
| MMX-LZ1-009      | 138231 | 56,50       |      | 1                | MPP-2520-CS                 | 138685  | 12,96       |      | 1                |
| MMX-LZ1-015      | 138232 | 72,10       |      | 1                | MPP-3020-CS                 | 138686  | 10,59       |      | 1                |
| MMX-LZ1-017      | 138233 | 112,90      |      | 1                | MPP-3030-CS                 | 138687  | 15,94       |      | 1                |
| MMX-LZ3-006      | 138234 | 143,80      |      | 1                | MPP-3040-CS                 | 138688  | 22,87       |      | 1                |
| MMX-LZ3-009      | 138235 | 159,00      |      | 1                | MPP-4030-CS                 | 138689  | 22,87       |      | 1                |
| MMX-LZ3-020      | 138236 | 220,60      |      | 1                | MPP-4040-CS                 | 138690  | 26,22       |      | 1                |
| MMX-NET-XA       | 134510 | 106,50      |      | 1                | MPP-4060-CS                 | 138691  | 41,55       |      | 1                |
| MMX12AA1D7F0-0   | 121363 | 293,90      |      | 1                | MPP-5040-CS                 | 138692  | 35,89       |      | 1                |
| MMX12AA1D7N0-0   | 122660 | 273,00      |      | 1                | MPP-5050-CS                 | 138693  | 43,19       |      | 1                |
| MMX12AA2D4F0-0   | 121364 | 319,30      |      | 1                | MPP-6040-CS                 | 138694  | 41,55       |      | 1                |
| MMX12AA2D4N0-0   | 122661 | 298,70      |      | 1                | MPP-6050-CS                 | 138695  | 52,31       |      | 1                |
| MMX12AA2D8F0-0   | 121365 | 339,70      |      | 1                | MPP-6060-CS                 | 138696  | 66,85       |      | 1                |
| MMX12AA2D8N0-0   | 122662 | 319,30      |      | 1                | MPP-6080-CS                 | 138697  | 105,72      |      | 1                |
| MMX12AA3D7F0-0   | 121366 | 372,80      |      | 1                | MPP-7050-CS                 | 138698  | 70,46       |      | 1                |
| MMX12AA3D7N0-0   | 122663 | 352,50      |      | 1                | MPP-80100-CS                | 138702  | 168,68      |      | 1                |
| MMX12AA4D8F0-0   | 121367 | 403,20      |      | 1                | MPP-8040-CS                 | 138699  | 74,15       |      | 1                |
| MMX12AA4D8N0-0   | 122664 | 378,10      |      | 1                | MPP-8060-CS                 | 138700  | 105,72      |      | 1                |
| MMX12AA7D0F0-0   | 121368 | 449,70      |      | 1                | MPP-8080-CS                 | 138701  | 139,60      |      | 1                |
| MMX12AA7D0N0-0   | 122665 | 424,10      |      | 1                | MSC-D-0,25-M7(230V50HZ)     | 281925  | 114,54      |      | 1                |
| MMX12AA9D6F0-0   | 121369 | 551,60      |      | 1                | MSC-D-0,25-M7(230V50HZ)/BBA | 102737  | 162,37      |      | 1                |
| MMX12AA9D6N0-0   | 122666 | 521,60      |      | 1                | MSC-D-0,25-M7(24VDC)        | 283154  | 123,34      |      | 1                |
| MMX32AA01N0-0    | 122673 | 666,30      |      | 1                | MSC-D-0,25-M7(24VDC)/BBA    | 102964  | 171,21      |      | 1                |
| MMX32AA1D7N0-0   | 122667 | 323,80      |      | 1                | MSC-D-0,4-M7(230V50HZ)      | 281926  | 114,54      |      | 1                |
| MMX32AA2D4N0-0   | 122668 | 331,50      |      | 1                | MSC-D-0,4-M7(230V50HZ)/BBA  | 102738  | 162,37      |      | 1                |
| MMX32AA2D8N0-0   | 122669 | 354,00      |      | 1                | MSC-D-0,4-M7(24VDC)         | 283155  | 123,34      |      | 1                |
| MMX32AA3D7N0-0   | 122670 | 444,00      |      | 1                | MSC-D-0,4-M7(24VDC)/BBA     | 102965  | 171,21      |      | 1                |
| MMX32AA4D8N0-0   | 122671 | 459,40      |      | 1                | MSC-D-0,63-M7(230V50HZ)     | 281927  | 119,35      |      | 1                |
| MMX32AA7D0N0-0   | 122672 | 610,50      |      | 1                | MSC-D-0,63-M7(230V50HZ)/BBA | 102739  | 167,13      |      | 1                |
| MMX34AA012F0-0   | 121405 | 1.328,00    |      | 1                | MSC-D-0,63-M7(24VDC)        | 283156  | 127,86      |      | 1                |
| MMX34AA012N0-0   | 122682 | 1.278,00    |      | 1                | MSC-D-0,63-M7(24VDC)/BBA    | 102966  | 175,94      |      | 1                |
| MMX34AA014F0-0   | 122684 | 1.592,00    |      | 1                | MSC-D-1-M7(230V50HZ)        | 281929  | 125,90      |      | 1                |
| MMX34AA014N0-0   | 122683 | 1.532,00    |      | 1                | MSC-D-1-M7(230V50HZ)/BBA    | 102950  | 174,13      |      | 1                |

| Tipo                        | Codice | Prezzo<br>€ | Note | Conf.<br>[pezzi] | Tipo                       | Codice | Prezzo<br>€ | Note | Conf.<br>[pezzi] |
|-----------------------------|--------|-------------|------|------------------|----------------------------|--------|-------------|------|------------------|
| MSC-D-1-M7(24VDC)           | 283158 | 134,10      |      | 1                | MSC-R-12-M17(24VDC)/BBA    | 103009 | 421,70      |      | 1                |
| MSC-D-1-M7(24VDC)/BBA       | 102967 | 183,21      |      | 1                | MSC-R-16-M17(230V50HZ)     | 283186 | 264,12      |      | 1                |
| MSC-D-1-6-M7(230V50HZ)      | 283140 | 128,66      |      | 1                | MSC-R-16-M17(230V50HZ)/BBA | 102994 | 323,52      |      | 1                |
| MSC-D-1-6-M7(230V50HZ)/BBA  | 102951 | 176,61      |      | 1                | MSC-R-16-M17(24VDC)        | 283204 | 360,00      |      | 1                |
| MSC-D-1-6-M7(24VDC)         | 283159 | 137,73      |      | 1                | MSC-R-16-M17(24VDC)/BBA    | 103010 | 421,70      |      | 1                |
| MSC-D-1-6-M7(24VDC)/BBA     | 102968 | 185,96      |      | 1                | MSC-R-2-5-M7(230V50HZ)     | 283178 | 190,80      |      | 1                |
| MSC-D-10-M17(230V50HZ)      | 101045 | 173,05      |      | 1                | MSC-R-2-5-M7(230V50HZ)/BBA | 102986 | 238,02      |      | 1                |
| MSC-D-10-M17(230V50HZ)/BBA  | 102959 | 231,74      |      | 1                | MSC-R-2-5-M7(24VDC)        | 283197 | 208,34      |      | 1                |
| MSC-D-10-M17(24VDC)         | 101047 | 220,68      |      | 1                | MSC-R-2-5-M7(24VDC)/BBA    | 103002 | 256,81      |      | 1                |
| MSC-D-10-M17(24VDC)/BBA     | 102976 | 280,77      |      | 1                | MSC-R-25-M25(230V50HZ)     | 283187 | 341,83      |      | 1                |
| MSC-D-10-M17(230V50HZ)      | 283146 | 142,86      |      | 1                | MSC-R-25-M25(230V50HZ)/BBA | 102995 | 401,83      |      | 1                |
| MSC-D-10-M17(230V50HZ)/BBA  | 102955 | 190,80      |      | 1                | MSC-R-25-M25(24VDC)        | 283205 | 436,25      |      | 1                |
| MSC-D-10-M17(24VDC)         | 283165 | 151,43      |      | 1                | MSC-R-25-M25(24VDC)/BBA    | 103011 | 497,58      |      | 1                |
| MSC-D-10-M17(24VDC)/BBA     | 102972 | 200,38      |      | 1                | MSC-R-32-M32(230V50HZ)     | 283188 | 454,76      |      | 1                |
| MSC-D-10-M9(230V50HZ)       | 283147 | 149,13      |      | 1                | MSC-R-32-M32(230V50HZ)/BBA | 102996 | 516,58      |      | 1                |
| MSC-D-10-M9(230V50HZ)/BBA   | 102956 | 197,20      |      | 1                | MSC-R-32-M32(24VDC)        | 283206 | 563,55      |      | 1                |
| MSC-D-10-M9(24VDC)          | 283166 | 152,93      |      | 1                | MSC-R-32-M32(24VDC)/BBA    | 103012 | 626,40      |      | 1                |
| MSC-D-10-M9(24VDC)/BBA      | 102973 | 201,38      |      | 1                | MSC-R-4-M7(230V50HZ)       | 283179 | 190,80      |      | 1                |
| MSC-D-12-M12(230V50HZ)      | 283148 | 156,62      |      | 1                | MSC-R-4-M7(230V50HZ)/BBA   | 102987 | 238,02      |      | 1                |
| MSC-D-12-M12(230V50HZ)/BBA  | 102957 | 204,97      |      | 1                | MSC-R-4-M7(24VDC)          | 283198 | 208,34      |      | 1                |
| MSC-D-12-M12(24VDC)         | 283167 | 167,19      |      | 1                | MSC-R-4-M7(24VDC)/BBA      | 103003 | 256,81      |      | 1                |
| MSC-D-12-M12(24VDC)/BBA     | 102974 | 215,99      |      | 1                | MSC-R-6-3-M7(230V50HZ)     | 283181 | 190,80      |      | 1                |
| MSC-D-12-M17(230V50HZ)      | 101046 | 173,05      |      | 1                | MSC-R-6-3-M7(230V50HZ)/BBA | 102988 | 238,02      |      | 1                |
| MSC-D-12-M17(230V50HZ)/BBA  | 102960 | 231,74      |      | 1                | MSC-R-6-3-M7(24VDC)        | 283200 | 208,49      |      | 1                |
| MSC-D-12-M17(24VDC)         | 101048 | 220,68      |      | 1                | MSC-R-6-3-M7(24VDC)/BBA    | 103004 | 256,81      |      | 1                |
| MSC-D-12-M17(24VDC)/BBA     | 102977 | 280,77      |      | 1                | MTR-D3-CS                  | 140530 | 7,08        |      | 2                |
| MSC-D-16-M15(230V50HZ)      | 100414 | 164,17      |      | 1                | MTR-D4-CS                  | 140531 | 7,41        |      | 2                |
| MSC-D-16-M15(230V50HZ)/BBA  | 102958 | 212,87      |      | 1                | MTR-D5-CS                  | 140532 | 7,77        |      | 2                |
| MSC-D-16-M15(24VDC)         | 100415 | 208,93      |      | 1                | MTR-D6-CS                  | 140533 | 8,23        |      | 2                |
| MSC-D-16-M15(24VDC)/BBA     | 102975 | 259,71      |      | 1                | MTR-D8-CS                  | 140534 | 8,74        |      | 2                |
| MSC-D-16-M17(230V50HZ)      | 283150 | 173,05      |      | 1                | MVDILE                     | 10113  | 8,64        |      | 5                |
| MSC-D-16-M17(230V50HZ)/BBA  | 102961 | 231,74      |      | 1                | MVS-D0-EM                  | 220230 | 18,04       |      | 1                |
| MSC-D-16-M17(24VDC)         | 283168 | 220,68      |      | 1                | MVS-LBM0-EM                | 220219 | 6,24        |      | 1                |
| MSC-D-16-M17(24VDC)/BBA     | 102978 | 280,77      |      | 1                |                            |        |             |      |                  |
| MSC-D-2-5-M7(230V50HZ)      | 283142 | 128,66      |      | 1                |                            |        |             |      |                  |
| MSC-D-2-5-M7(230V50HZ)/BBA  | 102952 | 176,61      |      | 1                |                            |        |             |      |                  |
| MSC-D-2-5-M7(24VDC)         | 283161 | 137,73      |      | 1                |                            |        |             |      |                  |
| MSC-D-2-5-M7(24VDC)/BBA     | 102969 | 185,96      |      | 1                |                            |        |             |      |                  |
| MSC-D-25-M25(230V50HZ)      | 283151 | 225,53      |      | 1                | N-PIE                      | 651    | 13,46       |      | 5                |
| MSC-D-25-M25(230V50HZ)/BBA  | 102962 | 285,32      |      | 1                | N-PIZ                      | 652    | 13,46       |      | 5                |
| MSC-D-25-M25(24VDC)         | 283169 | 271,22      |      | 1                | N-P3E                      | 62432  | 22,80       |      | 5                |
| MSC-D-25-M25(24VDC)/BBA     | 102979 | 333,44      |      | 1                | N-P3Z                      | 64805  | 22,80       |      | 5                |
| MSC-D-32-M32(230V50HZ)      | 283152 | 291,17      |      | 1                | N-PS-125/160E              | 280969 | 57,19       |      | 1                |
| MSC-D-32-M32(230V50HZ)/BBA  | 102963 | 352,49      |      | 1                | N-PS-125/160Z              | 280970 | 57,19       |      | 1                |
| MSC-D-32-M32(24VDC)         | 283170 | 345,82      |      | 1                | N-PS-250/315E              | 280971 | 91,86       |      | 1                |
| MSC-D-32-M32(24VDC)/BBA     | 102980 | 406,19      |      | 1                | N-PS-250/315Z              | 280972 | 91,86       |      | 1                |
| MSC-D-4-M7(230V50HZ)        | 283143 | 128,66      |      | 1                | N-PKZ0                     | 82160  | 3,47        |      | 20               |
| MSC-D-4-M7(230V50HZ)/BBA    | 102953 | 176,61      |      | 1                | N1-100                     | 259144 | 254,20      |      | 1                |
| MSC-D-4-M7(24VDC)           | 283162 | 137,73      |      | 1                | N1-100-SVE                 | 113730 | 321,19      |      | 1                |
| MSC-D-4-M7(24VDC)/BBA       | 102970 | 185,96      |      | 1                | N1-125                     | 259145 | 337,31      |      | 1                |
| MSC-D-6-3-M7(230V50HZ)      | 283145 | 128,66      |      | 1                | N1-125-SVE                 | 113731 | 404,29      |      | 1                |
| MSC-D-6-3-M7(230V50HZ)/BBA  | 102954 | 176,61      |      | 1                | N1-160                     | 281236 | 366,98      |      | 1                |
| MSC-D-6-3-M7(24VDC)         | 283164 | 137,73      |      | 1                | N1-4-100                   | 266003 | 293,31      |      | 1                |
| MSC-D-6-3-M7(24VDC)/BBA     | 102971 | 185,96      |      | 1                | N1-4-125                   | 266004 | 387,82      |      | 1                |
| MSC-DE-1-2-M7(230V50HZ)     | 121735 | 273,82      |      | 1                | N1-4-160                   | 281254 | 406,91      |      | 1                |
| MSC-DE-1-2-M7(24VDC)        | 121736 | 281,06      |      | 1                | N1-4-63                    | 266002 | 231,39      |      | 1                |
| MSC-DE-12-M12(230V50HZ)     | 121743 | 268,55      |      | 1                | N1-63                      | 259143 | 205,32      |      | 1                |
| MSC-DE-12-M12(24VDC)        | 121744 | 275,49      |      | 1                | N1-63-SVE                  | 113729 | 272,28      |      | 1                |
| MSC-DE-12-M17(230V50HZ)     | 121745 | 305,29      |      | 1                | N2-160                     | 266008 | 376,39      |      | 1                |
| MSC-DE-12-M17(24VDC)        | 121746 | 351,96      |      | 1                | N2-160-SVE                 | 113733 | 457,27      |      | 1                |
| MSC-DE-32-M32(230V50HZ)     | 121751 | 314,14      |      | 1                | N2-200                     | 266009 | 506,77      |      | 1                |
| MSC-DE-32-M32(24VDC)        | 121752 | 360,81      |      | 1                | N2-200-SVE                 | 113734 | 587,66      |      | 1                |
| MSC-DE-4-M7(230V50HZ)       | 121737 | 273,82      |      | 1                | N2-250                     | 266010 | 633,85      |      | 1                |
| MSC-DE-4-M7(24VDC)          | 121738 | 281,06      |      | 1                | N2-250-SVE                 | 113735 | 714,74      |      | 1                |
| MSC-DEA-1-2-M7(24VDC)       | 121753 | 297,77      |      | 1                | N2-4-160                   | 266014 | 412,26      |      | 1                |
| MSC-DEA-12-M12(24VDC)       | 121757 | 292,23      |      | 1                | N2-4-160-SVE               | 113736 | 513,38      |      | 1                |
| MSC-DEA-12-M17(24VDC)       | 121758 | 368,69      |      | 1                | N2-4-200                   | 266015 | 508,40      |      | 1                |
| MSC-DEA-32-M32(24VDC)       | 121761 | 377,60      |      | 1                | N2-4-200-SVE               | 113737 | 609,50      |      | 1                |
| MSC-DEA-4-M7(24VDC)         | 121754 | 297,77      |      | 1                | N2-4-250                   | 266016 | 731,63      |      | 1                |
| MSC-R-0,25-M7(230V50HZ)     | 283171 | 176,23      |      | 1                | N2-4-250-SVE               | 113738 | 832,74      |      | 1                |
| MSC-R-0,25-M7(230V50HZ)/BBA | 102981 | 223,61      |      | 1                | N23AE                      | 58242  | 17,19       |      | 10               |
| MSC-R-0,25-M7(24VDC)        | 283190 | 194,03      |      | 1                | N3-400                     | 266023 | 1155,27     |      | 1                |
| MSC-R-0,25-M7(24VDC)/BBA    | 102997 | 241,55      |      | 1                | N3-400-AVE                 | 110872 | 1663,91     |      | 1                |
| MSC-R-0,4-M7(230V50HZ)      | 283172 | 176,23      |      | 1                | N3-4-630                   | 266024 | 1482,80     |      | 1                |
| MSC-R-0,4-M7(230V50HZ)/BBA  | 102982 | 223,61      |      | 1                | N3-4-630-AVE               | 110873 | 1991,45     |      | 1                |
| MSC-R-0,4-M7(24VDC)         | 283191 | 194,03      |      | 1                | N3-400                     | 266019 | 896,22      |      | 1                |
| MSC-R-0,4-M7(24VDC)/BBA     | 102998 | 241,55      |      | 1                | N3-400-AVE                 | 110768 | 1276,92     |      | 1                |
| MSC-R-0,63-M7(230V50HZ)     | 283173 | 180,87      |      | 1                | N3-630                     | 266020 | 1140,65     |      | 1                |
| MSC-R-0,63-M7(230V50HZ)/BBA | 102983 | 228,87      |      | 1                | N3-630-AVE                 | 110769 | 1521,35     |      | 1                |
| MSC-R-0,63-M7(24VDC)        | 283192 | 198,34      |      | 1                | N4-1000                    | 266026 | 2815,70     |      | 1                |
| MSC-R-0,63-M7(24VDC)/BBA    | 102999 | 247,04      |      | 1                | N4-1250                    | 266027 | 3343,65     |      | 1                |
| MSC-R-1-M7(230V50HZ)        | 283175 | 187,05      |      | 1                | N4-1600                    | 266028 | 4295,46     |      | 1                |
| MSC-R-1-M7(230V50HZ)/BBA    | 102984 | 235,00      |      | 1                | N4-4-1000                  | 266030 | 3666,28     |      | 1                |
| MSC-R-1-M7(24VDC)           | 283194 | 205,17      |      | 1                | N4-4-1250                  | 266031 | 4399,52     |      | 1                |
| MSC-R-1-M7(24VDC)/BBA       | 103000 | 253,67      |      | 1                | N4-4-1600                  | 266032 | 5621,60     |      | 1                |
| MSC-R-1,6-M7(230V50HZ)      | 283176 | 190,80      |      | 1                | N4-800                     | 266025 | 2160,67     |      | 1                |
| MSC-R-1,6-M7(230V50HZ)/BBA  | 102985 | 238,02      |      | 1                | N434AE                     | 60615  | 31,71       |      | 10               |
| MSC-R-1,6-M7(24VDC)         | 283195 | 208,34      |      | 1                | NH-SLS-00/160-60           | 106211 | 203,89      |      | 1                |
| MSC-R-1,6-M7(24VDC)/BBA     | 103001 | 256,81      |      | 1                | NH-SLS-00/160-60-SI        | 106216 | 464,27      |      | 1                |
| MSC-R-10-M17(230V50HZ)      | 101049 | 264,12      |      | 1                | NH-I1-PKZ0-C               | 229680 | 12,87       |      | 5                |
| MSC-R-10-M17(230V50HZ)/BBA  | 102992 | 323,52      |      | 1                | NH-I-E-01-PKZ0-C           | 229682 | 9,41        |      | 5                |
| MSC-R-10-M17(24VDC)         | 101051 | 360,00      |      | 1                | NH-I-E-10-PKZ0             | 82884  | 9,41        |      | 5                |
| MSC-R-10-M17(24VDC)/BBA     | 103008 | 421,70      |      | 1                | NH-I-E-10-PKZ0-C           | 229681 | 9,41        |      | 5                |
| MSC-R-10-M17(230V50HZ)      | 283182 | 204,29      |      | 1                | NH-I-E-10L-PKZ0            | 107040 | 10,28       |      | 5                |
| MSC-R-10-M17(230V50HZ)/BBA  | 102989 | 252,86      |      | 1                | NH-I-E-11-PKZ0             | 82882  | 12,46       |      | 5                |
| MSC-R-10-M7(24VDC)          | 283201 | 221,83      |      | 1                | NH-I1-PKZ0                 | 72896  | 12,87       |      | 5                |
| MSC-R-10-M7(24VDC)/BBA      | 103005 | 271,09      |      | 1                | NH-I2-PKZ0                 | 72895  | 20,99       |      | 5                |
| MSC-R-10-M9(230V50HZ)       | 283183 | 217,67      |      | 1                | NH-I21-PKZ0                | 72894  | 20,99       |      | 5                |
| MSC-R-10-M9(230V50HZ)/BBA   | 102990 | 266,53      |      | 1                | NS1-100-NA                 | 102682 | 357,38      |      | 1                |
| MSC-R-10-M9(24VDC)          | 283202 | 224,57      |      | 1                | NS1-125-NA                 | 102683 | 472,33      |      | 1                |
| MSC-R-10-M9(24VDC)/BBA      | 103006 | 274,03      |      | 1                | NS1-63-NA                  | 102681 | 288,11      |      | 1                |
| MSC-R-12-M12(230V50HZ)      | 283184 | 233,04      |      | 1                | NS2-160-NA                 | 102684 | 528,97      |      | 1                |
| MSC-R-12-M12(230V50HZ)/BBA  | 102991 | 281,11      |      | 1                | NS2-200-NA                 | 102685 | 711,63      |      | 1                |
| MSC-R-12-M12(24VDC)         | 283203 | 254,36      |      | 1                | NS2-250-NA                 | 102686 | 892,67      |      | 1                |
| MSC-R-12-M12(24VDC)/BBA     | 103007 | 304,60      |      | 1                | NS3-400-NA                 | 102687 | 1218,72     |      | 1                |
| MSC-R-12-M17(230V50HZ)      | 101050 | 264,12      |      | 1                | NS3-600-NA                 | 102688 | 1549,17     |      | 1                |
| MSC-R-12-M17(230V50HZ)/BBA  | 102993 | 323,52      |      | 1                | NS4-1000-NA                | 102690 | 3196,66     |      | 1                |
| MSC-R-12-M17(24VDC)         | 101052 | 360,00      |      | 1                | NS4-1200-NA                | 102691 | 3799,21     |      | 1                |

| Tipo                    | Codice | Prezzo<br>€ | Note | Conf.<br>[pezzi] | Tipo                    | Codice | Prezzo<br>€ | Note | Conf.<br>[pezzi] |
|-------------------------|--------|-------------|------|------------------|-------------------------|--------|-------------|------|------------------|
| NS4-800-NA              | 102689 | 2535,61     |      | 1                | NZM1-XS-U               | 110106 | 270,11      | N    | 1                |
| NZM-XBZ1000             | 281587 | 70,20       |      | 1                | NZM1-XSM-L              | 266663 | 161,42      |      | 1                |
| NZM-XBZ225              | 281585 | 38,99       |      | 1                | NZM1-XSM-R              | 266665 | 161,42      |      | 1                |
| NZM-XBZ600              | 281586 | 54,68       |      | 1                | NZM1-XSR-L              | 266653 | 139,81      |      | 1                |
| NZM-XDMI-CAB            | 260755 | 585,00      |      | 1                | NZM1-XSR-R              | 266656 | 139,81      |      | 1                |
| NZM-XDMI-DPV1           | 270333 | 25750       |      | 1                | NZM1-XSR-R-0            | 284371 | 121,09      |      | 1                |
| NZM-XDMI612             | 260217 | 589,36      |      | 1                | NZM1-XSR-U              | 110107 | 291,72      | N    | 1                |
| NZM-XMC-AC              | 129968 | 221,64      |      | 1                | NZM1-XSRM-L             | 266671 | 181,24      |      | 1                |
| NZM-XMC-DISP            | 129967 | 431,06      |      | 1                | NZM1-XSRM-R             | 266673 | 181,24      |      | 1                |
| NZM-XPC-CAB             | 260216 | 1018,69     |      | 1                | NZM1-XSTS               | 260150 | 10,66       |      | 1                |
| NZM-XPC-DTM             | 281624 | 125,32      |      | 1                | NZM1-XSVS               | 109777 | 150,01      |      | 1                |
| NZM-XPC-KIT             | 265631 | 533,00      |      | 1                | NZM1-XTVD               | 260166 | 5788        |      | 1                |
| NZM-XRC                 | 266696 | 6,09        |      | 1                | NZM1-XTVD-0             | 279392 | 5788        |      | 1                |
| NZM-XSTK                | 266739 | 10,66       |      | 1                | NZM1-XTVD-60            | 271504 | 5788        |      | 1                |
| NZM-XSWD-704            | 135530 | 491,90      |      | 1                | NZM1-XTVD-NA            | 271445 | 5788        |      | 1                |
| NZM1-4-XFI300R          | 104607 | 333,30      |      | 1                | NZM1-XTVDKL             | 172528 | 124,11      | N    | 1                |
| NZM1-4-XFI300U          | 104613 | 516,91      |      | 1                | NZM1-XTVDKLR            | 172529 | 127,38      | N    | 1                |
| NZM1-4-XFI30R           | 104606 | 333,30      |      | 1                | NZM1-XTVDV              | 260172 | 71,59       |      | 1                |
| NZM1-4-XFI30U           | 104612 | 516,91      |      | 1                | NZM1-XTVDV-0            | 279396 | 71,59       |      | 1                |
| NZM1-4-XFIR             | 104608 | 342,81      |      | 1                | NZM1-XTVDV-0-NA         | 100675 | 70,92       |      | 1                |
| NZM1-4-XFIU             | 104614 | 523,22      |      | 1                | NZM1-XTVDV-60           | 271508 | 71,59       |      | 1                |
| NZM1-4-XIPA             | 266749 | 12,19       |      | 1                | NZM1-XTVDV-60-NA        | 100667 | 70,92       |      | 1                |
| NZM1-4-XIPK             | 266745 | 20,57       |      | 1                | NZM1-XTVDV-NA           | 100683 | 70,92       |      | 1                |
| NZM1-4-XKA              | 266731 | 42,63       |      | 1                | NZM1-XTVDVR             | 260178 | 7767        |      | 1                |
| NZM1-4-XKAM             | 144114 | 172,87      |      | 1                | NZM1-XTVDVR-0           | 279400 | 7767        |      | 1                |
| NZM1-4-XKC              | 267075 | 21,34       |      | 1                | NZM1-XTVDVR-0-NA        | 100679 | 76,97       |      | 1                |
| NZM1-4-XKP              | 119863 | 20,27       |      | 1                | NZM1-XTVDVR-60          | 271512 | 7767        |      | 1                |
| NZM1-4-XKR              | 266737 | 5788        |      | 1                | NZM1-XTVDVR-60-NA       | 100671 | 76,97       |      | 1                |
| NZM1-4-XKS              | 266725 | 21,34       |      | 1                | NZM1-XTVDVR-NA          | 271449 | 7767        |      | 1                |
| NZM1-4-XKSA             | 266741 | 20,57       |      | 1                | NZM1-XU110-130AC        | 259440 | 93,07       |      | 1                |
| NZM1-XA110-130AC/DC     | 259724 | 7791        |      | 1                | NZM1-XU110-130DC        | 259458 | 93,07       |      | 1                |
| NZM1-XA12AC/DC          | 259706 | 7791        |      | 1                | NZM1-XU12DC             | 259450 | 93,07       |      | 1                |
| NZM1-XA208-250AC/DC     | 259726 | 7791        |      | 1                | NZM1-XU208-240AC        | 259442 | 93,07       |      | 1                |
| NZM1-XA24AC/DC          | 259708 | 7791        |      | 1                | NZM1-XU220-250DC        | 259460 | 93,07       |      | 1                |
| NZM1-XA380-440AC/DC     | 259728 | 7791        |      | 1                | NZM1-XU24AC             | 259434 | 93,07       |      | 1                |
| NZM1-XA480-525AC/DC     | 259730 | 86,92       | N    | 1                | NZM1-XU24DC             | 259452 | 93,07       |      | 1                |
| NZM1-XA48AC/DC          | 259720 | 7791        |      | 1                | NZM1-XU380-440AC        | 259444 | 93,07       |      | 1                |
| NZM1-XA60AC/DC          | 259722 | 7791        |      | 1                | NZM1-XU480-525AC        | 259446 | 93,07       |      | 1                |
| NZM1-XAD160             | 104554 | 149,62      |      | 1                | NZM1-XU48AC             | 259436 | 93,07       |      | 1                |
| NZM1-XAD160             | 104554 | 149,62      |      | 1                | NZM1-XU48DC             | 262631 | 93,07       |      | 1                |
| NZM1-XAHIV110-130AC/DC  | 259780 | 96,93       |      | 1                | NZM1-XU600AC            | 259448 | 93,07       |      | 1                |
| NZM1-XAHIV12AC/DC       | 259772 | 96,93       |      | 1                | NZM1-XU60AC             | 259438 | 93,07       |      | 1                |
| NZM1-XAHIV208-250AC/DC  | 259782 | 96,93       |      | 1                | NZM1-XU60DC             | 259454 | 93,07       |      | 1                |
| NZM1-XAHIV24AC/DC       | 259774 | 96,93       |      | 1                | NZM1-XUHIV110-130AC     | 259537 | 123,37      |      | 1                |
| NZM1-XAHIV380-440AC/DC  | 259784 | 96,93       |      | 1                | NZM1-XUHIV110-130DC     | 259553 | 123,37      |      | 1                |
| NZM1-XAHIV48AC/DC       | 259776 | 96,93       |      | 1                | NZM1-XUHIV12DC          | 259545 | 123,37      |      | 1                |
| NZM1-XAHIV60AC/DC       | 259778 | 96,93       |      | 1                | NZM1-XUHIV208-240AC     | 259539 | 123,37      |      | 1                |
| NZM1-XAHIVL110-130AC/DC | 259798 | 92,58       |      | 1                | NZM1-XUHIV20KL110-130AC | 284389 | 135,85      |      | 1                |
| NZM1-XAHIVL12AC/DC      | 259790 | 92,58       |      | 1                | NZM1-XUHIV20KL208-240AC | 284400 | 135,85      |      | 1                |
| NZM1-XAHIVL208-250AC/DC | 259800 | 92,58       |      | 1                | NZM1-XUHIV20KL24AC      | 284388 | 135,85      |      | 1                |
| NZM1-XAHIVL24AC/DC      | 259792 | 92,58       |      | 1                | NZM1-XUHIV20KL24DC      | 284387 | 135,85      |      | 1                |
| NZM1-XAHIVL380-440AC/DC | 259802 | 92,58       |      | 1                | NZM1-XUHIV20L110-130AC  | 259620 | 12791       |      | 1                |
| NZM1-XAL110-130AC/DC    | 259742 | 75,23       |      | 1                | NZM1-XUHIV20L208-240AC  | 259622 | 12791       |      | 1                |
| NZM1-XAL12AC/DC         | 259734 | 75,23       |      | 1                | NZM1-XUHIV20L24AC       | 259612 | 12791       |      | 1                |
| NZM1-XAL208-250AC/DC    | 259744 | 75,23       |      | 1                | NZM1-XUHIV20L24DC       | 259630 | 12791       |      | 1                |
| NZM1-XAL24AC/DC         | 259736 | 75,23       |      | 1                | NZM1-XUHIV20L380-440AC  | 259624 | 12791       |      | 1                |
| NZM1-XAL380-440AC/DC    | 259746 | 75,23       |      | 1                | NZM1-XUHIV20L420-480VAC | 105946 | 12791       |      | 1                |
| NZM1-XBR                | 260195 | 16,76       |      | 1                | NZM1-XUHIV20LK110-130AC | 284403 | 135,85      |      | 1                |
| NZM1-XBRS               | 115274 | 16,76       |      | 1                | NZM1-XUHIV20LK208-240AC | 284404 | 135,85      |      | 1                |
| NZM1-XC35               | 260213 | 18,29       |      | 1                | NZM1-XUHIV20LK24AC      | 284402 | 135,85      |      | 1                |
| NZM1-XCI23-TVD          | 271522 | 201,02      |      | 1                | NZM1-XUHIV20LK24DC      | 284401 | 135,85      |      | 1                |
| NZM1-XCI23-TVDVR        | 271527 | 220,82      |      | 1                | NZM1-XUHIV220-250DC     | 259555 | 123,37      |      | 1                |
| NZM1-XCI43-TVD          | 271523 | 298,49      |      | 1                | NZM1-XUHIV24AC          | 259531 | 123,37      |      | 1                |
| NZM1-XCI43-TVDVR        | 271528 | 313,71      |      | 1                | NZM1-XUHIV24DC          | 259547 | 123,37      |      | 1                |
| NZM1-XCI43/2-TVD        | 104645 | 301,21      |      | 1                | NZM1-XUHIV380-440AC     | 259541 | 123,37      |      | 1                |
| NZM1-XCI43/2-TVDVR      | 104646 | 321,51      |      | 1                | NZM1-XUHIV480-525AC     | 259543 | 123,37      |      | 1                |
| NZM1-XCIK5-TVD          | 271521 | 162,95      |      | 1                | NZM1-XUHIV48AC          | 259533 | 123,37      |      | 1                |
| NZM1-XCIK5-TVDVR        | 271526 | 184,26      |      | 1                | NZM1-XUHIV48DC          | 259549 | 123,37      |      | 1                |
| NZM1-XDKL               | 172536 | 95,76       | N    | 1                | NZM1-XUHIV60AC          | 259535 | 123,37      |      | 1                |
| NZM1-XDTV               | 260131 | 72,35       |      | 1                | NZM1-XUHIV60DC          | 259551 | 123,37      |      | 1                |
| NZM1-XDTV-NA            | 271453 | 71,66       |      | 1                | NZM1-XUHIVL110-130AC    | 259563 | 118,81      |      | 1                |
| NZM1-XDTR               | 260142 | 7767        |      | 1                | NZM1-XUHIVL110-130DC    | 259579 | 118,81      |      | 1                |
| NZM1-XDTR-NA            | 271455 | 7767        |      | 1                | NZM1-XUHIVL12DC         | 259571 | 118,81      |      | 1                |
| NZM1-XDV                | 260125 | 38,08       |      | 1                | NZM1-XUHIVL208-240AC    | 259565 | 118,81      |      | 1                |
| NZM1-XDVG               | 285247 | 3767        |      | 1                | NZM1-XUHIVL220-250DC    | 259581 | 118,81      |      | 1                |
| NZM1-XDVGR              | 285249 | 45,33       |      | 1                | NZM1-XUHIVL24AC         | 259557 | 118,81      |      | 1                |
| NZM1-XDVR               | 260135 | 45,71       |      | 1                | NZM1-XUHIVL24DC         | 259573 | 118,81      |      | 1                |
| NZM1-XFI300R            | 104604 | 316,98      |      | 1                | NZM1-XUHIVL380-440AC    | 259567 | 118,81      |      | 1                |
| NZM1-XFI300U            | 104610 | 490,36      |      | 1                | NZM1-XUHIVL480-525AC    | 259569 | 118,81      |      | 1                |
| NZM1-XFI30R             | 104603 | 316,98      |      | 1                | NZM1-XUL110-130AC       | 259468 | 91,39       |      | 1                |
| NZM1-XFI30U             | 104609 | 490,36      |      | 1                | NZM1-XUL110-130DC       | 259487 | 91,39       |      | 1                |
| NZM1-XFIR               | 104605 | 326,49      |      | 1                | NZM1-XUL12DC            | 259479 | 91,39       |      | 1                |
| NZM1-XFIU               | 104611 | 492,88      |      | 1                | NZM1-XUL208-240AC       | 259471 | 91,39       |      | 1                |
| NZM1-XHB                | 266626 | 86,52       |      | 1                | NZM1-XUL220-250DC       | 259489 | 91,39       |      | 1                |
| NZM1-XHB-DA             | 125956 | 239,55      |      | 1                | NZM1-XUL24AC            | 259462 | 91,39       |      | 1                |
| NZM1-XHB-DA-AS          | 158048 | 41,15       |      | 1                | NZM1-XUL24DC            | 259481 | 91,39       |      | 1                |
| NZM1-XHB-DA-NA          | 125958 | 239,55      |      | 1                | NZM1-XUL380-440AC       | 259473 | 91,39       |      | 1                |
| NZM1-XHB-DAR            | 125957 | 23760       |      | 1                | NZM1-XUL480-525AC       | 259475 | 91,39       |      | 1                |
| NZM1-XHB-DAR-NA         | 125959 | 23760       |      | 1                | NZM1-XUL600AC           | 259477 | 91,39       |      | 1                |
| NZM1-XHBR               | 266632 | 106,29      |      | 1                | NZM1-XUVHIV20L          | 271609 | 12791       |      | 1                |
| NZM1-XHIV               | 259426 | 42,63       |      | 1                | NZM1-XUVHIVL            | 271608 | 123,37      |      | 1                |
| NZM1-XHIVL              | 259432 | 38,08       |      | 1                | NZM1-XUVL               | 271607 | 95,95       |      | 1                |
| NZM1-XHIVR              | 292195 | 42,63       |      | 1                | NZM1/2-XAB              | 260203 | 15,22       |      | 1                |
| NZM1-XIPA               | 266748 | 9,14        |      | 1                | NZM1/2-XDZ              | 266621 | 38,08       |      | 1                |
| NZM1-XIPK               | 266744 | 15,22       |      | 1                | NZM1/2-XV4              | 261232 | 764         |      | 1                |
| NZM1-XKA                | 266730 | 31,99       |      | 1                | NZM1/2-XVB              | 260191 | 15,22       |      | 1                |
| NZM1-XKAM               | 144112 | 155,20      |      | 1                | NZM1/2-XZB              | 266676 | 16,76       |      | 1                |
| NZM1-XKAV               | 260199 | 38,08       |      | 1                | NZM2-160-XKC            | 262240 | 16,00       |      | 1                |
| NZM1-XKC                | 260015 | 16,00       |      | 1                | NZM2-250-XKC            | 262244 | 25,16       |      | 1                |
| NZM1-XKP                | 119862 | 14,23       |      | 1                | NZM2-4-160-XKC          | 266755 | 21,34       |      | 1                |
| NZM1-XKR                | 266734 | 43,40       |      | 1                | NZM2-4-250-XKC          | 266756 | 33,50       |      | 1                |
| NZM1-XKS                | 260019 | 16,00       |      | 1                | NZM2-4-XAD250           | 138388 | 206,37      |      | 1                |
| NZM1-XKSA               | 260021 | 15,22       |      | 1                | NZM2-4-XAD250           | 138388 | 206,37      |      | 1                |
| NZM1-XMV                | 281581 | 46,92       |      | 1                | NZM2-4-XAD630           | 138389 | 363,03      |      | 1                |
| NZM1-XRAV               | 107245 | 141,49      |      | 1                | NZM2-4-XFI              | 292344 | 869,10      |      | 1                |
| NZM1-XRAVR              | 107249 | 161,90      |      | 1                | NZM2-4-XFI30            | 292343 | 869,10      |      | 1                |
| NZM1-XS-L               | 266641 | 120,00      |      | 1                | NZM2-4-XFIA             | 292346 | 2099,07     |      | 1                |
| NZM1-XS-R               | 266644 | 120,00      |      | 1                | NZM2-4-XFIA30           | 292345 | 2099,07     |      | 1                |

| Tipo               | Codice | Prezzo<br>€ | Note | Conf.<br>[pezzi] | Tipo                      | Codice | Prezzo<br>€ | Note | Conf.<br>[pezzi] |
|--------------------|--------|-------------|------|------------------|---------------------------|--------|-------------|------|------------------|
| NZM2-4-XIPA        | 266778 | 16,76       |      | 1                | NZM2-XTVDVR-60-NA         | 100672 | 83,00       |      | 1                |
| NZM2-4-XIPK        | 266774 | 24,40       |      | 1                | NZM2-XTVDVR-NA            | 271450 | 83,76       |      | 1                |
| NZM2-4-XKA         | 271458 | 158,38      |      | 1                | NZM2/3-XA110-130AC/DC     | 259760 | 92,90       |      | 1                |
| NZM2-4-XKAM        | 144115 | 220,46      |      | 1                | NZM2/3-XA12AC/DC          | 259752 | 92,90       |      | 1                |
| NZM2-4-XKP         | 119865 | 20,27       |      | 1                | NZM2/3-XA208-250AC/DC     | 259763 | 92,90       |      | 1                |
| NZM2-4-XKR         | 266768 | 67,00       |      | 1                | NZM2/3-XA24AC/DC          | 259754 | 92,90       |      | 1                |
| NZM2-4-XKR4        | 118907 | 37,74       |      | 1                | NZM2/3-XA380-440AC/DC     | 259766 | 92,90       |      | 1                |
| NZM2-4-XKR4        | 118907 | 37,74       |      | 1                | NZM2/3-XA48AC/DC          | 259756 | 92,90       |      | 1                |
| NZM2-4-XKS         | 266750 | 21,34       |      | 1                | NZM2/3-XA60AC/DC          | 259758 | 92,90       |      | 1                |
| NZM2-4-XKSA        | 266770 | 24,40       |      | 1                | NZM2/3-XAHIV110-130AC/DC  | 259816 | 123,37      |      | 1                |
| NZM2-4-XKSA        | 119870 | 26,86       |      | 1                | NZM2/3-XAHIV12AC/DC       | 259808 | 123,37      |      | 1                |
| NZM2-4-XKSA        | 104641 | 24,40       |      | 1                | NZM2/3-XAHIV208-250AC/DC  | 259818 | 123,37      |      | 1                |
| NZM2-4-XMC-MB      | 129965 | 1676,62     |      | 1                | NZM2/3-XAHIV24AC/DC       | 259810 | 123,37      |      | 1                |
| NZM2-4-XMC-S0      | 129963 | 922,34      |      | 1                | NZM2/3-XAHIV380-440AC/DC  | 259820 | 123,37      |      | 1                |
| NZM2-4-XSVS        | 266700 | 202,55      |      | 1                | NZM2/3-XAHIV48AC/DC       | 259812 | 123,37      |      | 1                |
| NZM2-XAD250        | 104555 | 13741       |      | 1                | NZM2/3-XAHIV60AC/DC       | 259814 | 123,37      |      | 1                |
| NZM2-XAD250        | 104555 | 13741       |      | 1                | NZM2/3-XBRS               | 115275 | 21,33       |      | 1                |
| NZM2-XAVPR         | 266677 | 15,22       |      | 1                | NZM2/3-XHIV               | 259430 | 45,71       |      | 1                |
| NZM2-XBR           | 260197 | 21,34       |      | 1                | NZM2/3-XKAV               | 260201 | 45,71       |      | 1                |
| NZM2-XC75          | 260215 | 21,34       |      | 1                | NZM2/3-XMVR               | 104544 | 399,06      |      | 1                |
| NZM2-XCI43-TVD     | 271524 | 321,33      |      | 1                | NZM2/3-XMVR               | 104549 | 530,50      |      | 1                |
| NZM2-XCI43-TVDVR   | 271529 | 341,14      |      | 1                | NZM2/3-XU110-130AC        | 259497 | 106,60      |      | 1                |
| NZM2-XCI45-TVD     | 280418 | 446,21      |      | 1                | NZM2/3-XU110-130DC        | 259515 | 106,60      |      | 1                |
| NZM2-XCI45-TVDVR   | 279356 | 466,00      |      | 1                | NZM2/3-XU12DC             | 259507 | 106,60      |      | 1                |
| NZM2-XDKL          | 172537 | 95,76       | N    | 1                | NZM2/3-XU208-240AC        | 259499 | 106,60      |      | 1                |
| NZM2-XDTV          | 260133 | 79,95       |      | 1                | NZM2/3-XU220-250DC        | 259517 | 106,60      |      | 1                |
| NZM2-XDTV-NA       | 271454 | 79,95       |      | 1                | NZM2/3-XU24AC             | 259491 | 106,60      |      | 1                |
| NZM2-XDTR          | 260144 | 85,28       |      | 1                | NZM2/3-XU24DC             | 259509 | 106,60      |      | 1                |
| NZM2-XDTR-NA       | 271456 | 85,28       |      | 1                | NZM2/3-XU380-440AC        | 259501 | 106,60      |      | 1                |
| NZM2-XDV           | 260127 | 44,17       |      | 1                | NZM2/3-XU480-525AC        | 259503 | 106,60      |      | 1                |
| NZM2-XDVG          | 285248 | 44,17       |      | 1                | NZM2/3-XU48AC             | 259493 | 106,60      |      | 1                |
| NZM2-XDVR          | 260137 | 51,78       |      | 1                | NZM2/3-XU48DC             | 259511 | 106,60      |      | 1                |
| NZM2-XDVRG         | 285280 | 55,65       |      | 1                | NZM2/3-XU60AC             | 259505 | 106,60      |      | 1                |
| NZM2-XHB           | 266627 | 9716        |      | 1                | NZM2/3-XU60AC             | 259495 | 106,60      |      | 1                |
| NZM2-XHB-DA        | 116895 | 278,41      |      | 1                | NZM2/3-XU60DC             | 259513 | 106,60      |      | 1                |
| NZM2-XHB-DA-NA     | 116897 | 278,41      |      | 1                | NZM2/3-XUHIV110-130AC     | 259589 | 137,07      |      | 1                |
| NZM2-XHB-DAR       | 116896 | 295,66      |      | 1                | NZM2/3-XUHIV110-130DC     | 259608 | 137,07      |      | 1                |
| NZM2-XHB-DAR-NA    | 116898 | 295,66      |      | 1                | NZM2/3-XUHIV12DC          | 259600 | 137,07      |      | 1                |
| NZM2-XHBR          | 266633 | 97,16       |      | 1                | NZM2/3-XUHIV20110-130AC   | 259648 | 141,62      |      | 1                |
| NZM2-XIPA          | 266777 | 12,19       |      | 1                | NZM2/3-XUHIV20208-240AC   | 259651 | 141,62      |      | 1                |
| NZM2-XIPK          | 266773 | 19,82       |      | 1                | NZM2/3-XUHIV2024AC        | 259640 | 141,62      |      | 1                |
| NZM2-XKA           | 271457 | 120,32      |      | 1                | NZM2/3-XUHIV2024DC        | 259659 | 141,62      |      | 1                |
| NZM2-XKAM          | 144113 | 198,59      |      | 1                | NZM2/3-XUHIV20380-440AC   | 259653 | 141,62      |      | 1                |
| NZM2-XKP           | 119864 | 14,23       |      | 1                | NZM2/3-XUHIV208-240AC     | 259591 | 137,07      |      | 1                |
| NZM2-XKR           | 266765 | 50,27       |      | 1                | NZM2/3-XUHIV20LK110-130AC | 284407 | 149,82      |      | 1                |
| NZM2-XKR4          | 281666 | 29,31       |      | 1                | NZM2/3-XUHIV20LK208-240AC | 284408 | 149,82      |      | 1                |
| NZM2-XKR4          | 281666 | 29,31       |      | 1                | NZM2/3-XUHIV20LK24AC      | 285291 | 149,82      |      | 1                |
| NZM2-XKS           | 260030 | 16,00       |      | 1                | NZM2/3-XUHIV20LK24DC      | 284405 | 149,82      |      | 1                |
| NZM2-XKS185        | 260032 | 764         |      | 1                | NZM2/3-XUHIV220-250DC     | 259610 | 137,07      |      | 1                |
| NZM2-XKSA          | 260038 | 19,82       |      | 1                | NZM2/3-XUHIV24AC          | 259583 | 137,07      |      | 1                |
| NZM2-XKSAE         | 119868 | 22,69       |      | 1                | NZM2/3-XUHIV24DC          | 259602 | 137,07      |      | 1                |
| NZM2-XKSA          | 104640 | 19,82       |      | 1                | NZM2/3-XUHIV380-440AC     | 259594 | 137,07      |      | 1                |
| NZM2-XMC-MB        | 129961 | 1573,20     |      | 1                | NZM2/3-XUHIV480-525AC     | 259598 | 137,07      |      | 1                |
| NZM2-XMC-S0        | 129839 | 818,92      |      | 1                | NZM2/3-XUHIV48AC          | 259585 | 137,07      |      | 1                |
| NZM2-XMV           | 281582 | 62,46       |      | 1                | NZM2/3-XUHIV48DC          | 259604 | 137,07      |      | 1                |
| NZM2-XMVR          | 104543 | 368,64      |      | 1                | NZM2/3-XUHIV60AC          | 259587 | 137,07      |      | 1                |
| NZM2-XMVR          | 104548 | 430,50      |      | 1                | NZM2/3-XUHIV60DC          | 259606 | 137,07      |      | 1                |
| NZM2-XR110-130AC   | 259830 | 673,28      |      | 1                | NZM2/3-XUV                | 259527 | 106,60      |      | 1                |
| NZM2-XR110-130DC   | 259840 | 673,28      |      | 1                | NZM2/3-XUVHIV             | 259684 | 137,07      |      | 1                |
| NZM2-XR208-240AC   | 259832 | 673,28      |      | 1                | NZM2/3-XUVHIV20           | 259688 | 141,62      |      | 1                |
| NZM2-XR220-250DC   | 259842 | 673,28      |      | 1                | NZM3-4-XAD630             | 136389 | 363,03      |      | 1                |
| NZM2-XR24-30DC     | 259836 | 673,28      |      | 1                | NZM3-4-XAVS               | 266712 | 1014,23     |      | 1                |
| NZM2-XR380-440AC   | 259834 | 673,28      |      | 1                | NZM3-4-XIPA               | 266809 | 19,82       |      | 1                |
| NZM2-XR48-60DC     | 259838 | 696,57      |      | 1                | NZM3-4-XIPK               | 266805 | 38,08       |      | 1                |
| NZM2-XRAV          | 107247 | 157,82      |      | 1                | NZM3-4-XK2X21             | 100785 | 105,22      |      | 1                |
| NZM2-XRAVR         | 107261 | 174,13      |      | 1                | NZM3-4-XK300              | 100783 | 157,45      |      | 1                |
| NZM2-XRD110-130AC  | 115390 | 461,30      |      | 1                | NZM3-4-XKA1               | 271460 | 172,10      |      | 1                |
| NZM2-XRD110-130DC  | 115394 | 461,30      |      | 1                | NZM3-4-XKA2               | 271462 | 312,22      |      | 1                |
| NZM2-XRD208-240AC  | 115391 | 461,30      |      | 1                | NZM3-4-XKC                | 266783 | 121,83      |      | 1                |
| NZM2-XRD220-250DC  | 115395 | 461,30      |      | 1                | NZM3-4-XKP                | 100513 | 22,08       |      | 1                |
| NZM2-XRD24-30DC    | 115393 | 461,30      |      | 1                | NZM3-4-XKR                | 266795 | 152,29      |      | 1                |
| NZM2-XRD380-440AC  | 115392 | 461,30      |      | 1                | NZM3-4-XKR13              | 119020 | 63,50       |      | 1                |
| NZM2-XS-L          | 266642 | 135,24      |      | 1                | NZM3-4-XKR13              | 119020 | 63,50       |      | 1                |
| NZM2-XS-R          | 266645 | 135,24      |      | 1                | NZM3-4-XKS                | 266780 | 30,44       |      | 1                |
| NZM2-XS-U          | 110108 | 275,51      |      | 1                | NZM3-4-XKSA               | 266801 | 38,08       |      | 1                |
| NZM2-XSH-12-120-NA | 155484 | 1244,31     | N    | 1                | NZM3-4-XKSAE              | 119871 | 43,31       |      | 1                |
| NZM2-XSH-12-48-NA  | 155482 | 838,48      | N    | 1                | NZM3-4-XKSAV              | 132675 | 190,97      |      | 1                |
| NZM2-XSH-12-84-NA  | 155483 | 1041,20     | N    | 1                | NZM3-4-XKSFA              | 104643 | 38,08       |      | 1                |
| NZM2-XSH-4X-120-NA | 155487 | 1460,35     | N    | 1                | NZM3-4-XKV70              | 100515 | 346,08      |      | 1                |
| NZM2-XSH-4X-48-NA  | 155485 | 1064,03     | N    | 1                | NZM3-4-XKV70-2            | 132673 | 238,78      |      | 1                |
| NZM2-XSH-4X-84-NA  | 155486 | 1257,18     | N    | 1                | NZM3-4-XMC-MB             | 129966 | 1814,60     |      | 1                |
| NZM2-XSM-L         | 266664 | 181,24      |      | 1                | NZM3-4-XMC-S0             | 129964 | 1086,16     |      | 1                |
| NZM2-XSM-R         | 266666 | 181,24      |      | 1                | NZM3-XA-230AC-MNS         | 274097 | 106,60      |      | 1                |
| NZM2-XSR-L         | 266654 | 155,34      |      | 1                | NZM3-XAB                  | 260211 | 18,29       |      | 1                |
| NZM2-XSR-R         | 266657 | 155,34      |      | 1                | NZM3-XAD550               | 104556 | 244,57      |      | 1                |
| NZM2-XSR-U         | 110109 | 318,73      |      | 1                | NZM3-XAD550               | 104556 | 244,57      |      | 1                |
| NZM2-XSRM-L        | 266672 | 201,02      |      | 1                | NZM3-XAD630               | 107206 | 273,14      |      | 1                |
| NZM2-XSRM-R        | 266674 | 201,02      |      | 1                | NZM3-XAD630               | 107206 | 273,14      |      | 1                |
| NZM2-XSTS          | 260156 | 12,19       |      | 1                | NZM3-XAHIV-230AC-MNS      | 274141 | 137,07      |      | 1                |
| NZM2-XSVH          | 266705 | 56,36       |      | 1                | NZM3-XAVPR                | 266678 | 22,85       |      | 1                |
| NZM2-XSVR          | 266706 | 56,36       |      | 1                | NZM3-XAVS                 | 266711 | 761,44      |      | 1                |
| NZM2-XSVS          | 266699 | 152,29      |      | 1                | NZM3-XBR                  | 284645 | 29,44       |      | 1                |
| NZM2-XTVD          | 260168 | 63,96       |      | 1                | NZM3-XDKL                 | 172538 | 135,28      | N    | 1                |
| NZM2-XTVD-0        | 279393 | 63,96       |      | 1                | NZM3-XDV                  | 260129 | 79,18       |      | 1                |
| NZM2-XTVD-60       | 271505 | 63,96       |      | 1                | NZM3-XDVGR                | 165717 | 98,27       | N    | 1                |
| NZM2-XTVD-NA       | 271446 | 63,96       |      | 1                | NZM3-XDVR                 | 260140 | 96,83       |      | 1                |
| NZM2-XTVDKL        | 172530 | 124,11      | N    | 1                | NZM3-XHB                  | 266628 | 178,18      |      | 1                |
| NZM2-XTVDKLR       | 172531 | 127,38      | N    | 1                | NZM3-XHB-DA               | 118988 | 290,67      |      | 1                |
| NZM2-XTVDV         | 260174 | 77,67       |      | 1                | NZM3-XHB-DA-NA            | 119000 | 290,67      |      | 1                |
| NZM2-XTVDV-0       | 279397 | 77,67       |      | 1                | NZM3-XHB-DAR              | 118989 | 303,33      |      | 1                |
| NZM2-XTVDV-0-NA    | 100676 | 76,97       |      | 1                | NZM3-XHB-DAR-NA           | 119001 | 303,33      |      | 1                |
| NZM2-XTVDV-60      | 271509 | 77,67       |      | 1                | NZM3-XHBR                 | 266634 | 205,59      |      | 1                |
| NZM2-XTVDV-60-NA   | 100668 | 76,97       |      | 1                | NZM3-XIPA                 | 266808 | 15,22       |      | 1                |
| NZM2-XTVDV-NA      | 100684 | 76,97       |      | 1                | NZM3-XIPK                 | 266804 | 274,2       |      | 1                |
| NZM2-XTVDVR        | 260180 | 83,76       |      | 1                | NZM3-XK2X21               | 100784 | 78,72       |      | 1                |
| NZM2-XTVDVR-0      | 279401 | 83,76       |      | 1                | NZM3-XK300                | 100782 | 118,15      |      | 1                |
| NZM2-XTVDVR-0-NA   | 100680 | 83,00       |      | 1                | NZM3-XKA1                 | 271459 | 127,91      |      | 1                |
| NZM2-XTVDVR-60     | 271513 | 83,76       |      | 1                | NZM3-XKA2                 | 271461 | 233,01      |      | 1                |



| Tipo                   | Codice | Prezzo<br>€ | Note | Conf.<br>[pezzi] | Tipo                  | Codice | Prezzo<br>€ | Note | Conf.<br>[pezzi] |
|------------------------|--------|-------------|------|------------------|-----------------------|--------|-------------|------|------------------|
| NZM3-KXC               | 260042 | 91,39       |      | 1                | NZM4-XHB-DA           | 119002 | 366,51      |      | 1                |
| NZM3-KKP               | 100512 | 14,72       |      | 1                | NZM4-XHB-DA-NA        | 119004 | 366,51      |      | 1                |
| NZM3-KKR               | 266792 | 114,23      |      | 1                | NZM4-XHB-DAR          | 119003 | 380,43      |      | 1                |
| NZM3-KKR13             | 281668 | 4762        |      | 1                | NZM4-XHB-DAR-NA       | 119005 | 380,43      |      | 1                |
| NZM3-KKR13             | 281668 | 4762        |      | 1                | NZM4-XHBR             | 271842 | 242,14      |      | 1                |
| NZM3-KKS               | 260039 | 22,85       |      | 1                | NZM4-XHIV             | 266172 | 83,76       |      | 1                |
| NZM3-KKS185            | 260040 | 764         |      | 1                | NZM4-XISP             | 119866 | 25,68       |      | 1                |
| NZM3-KKS240            | 260041 | 15,22       |      | 1                | NZM4-XKA              | 266836 | 327,43      |      | 1                |
| NZM3-KKS300            | 153186 | 3782        |      | 1                | NZM4-XKB              | 266829 | 228,45      |      | 1                |
| NZM3-KKSA              | 260045 | 30,16       |      | 1                | NZM4-XKM1             | 266814 | 167,50      |      | 1                |
| NZM3-KKSAE             | 119869 | 28,99       |      | 1                | NZM4-XKM2             | 266820 | 213,21      |      | 1                |
| NZM3-KKSAV             | 119858 | 163,23      |      | 1                | NZM4-XKM2S-1250       | 284471 | 85,91       |      | 1                |
| NZM3-KKSFA             | 104642 | 30,16       |      | 1                | NZM4-XKM2S-1600       | 284473 | 93,64       |      | 1                |
| NZM3-KKV70             | 100514 | 262,93      |      | 1                | NZM4-KKP              | 281595 | 31,21       |      | 1                |
| NZM3-KKV70-2           | 119860 | 204,21      |      | 1                | NZM4-KKR              | 266842 | 137,07      |      | 1                |
| NZM3-KKV70KB           | 129884 | 410,57      |      | 1                | NZM4-KKS              | 127736 | 24,45       |      | 1                |
| NZM3-XMC-MB            | 129862 | 1711,11     |      | 1                | NZM4-KKSA             | 266846 | 76,16       |      | 1                |
| NZM3-XMC-50            | 129860 | 982,74      |      | 1                | NZM4-KKSAV            | 119876 | 143,97      |      | 1                |
| NZM3-XMV               | 281583 | 85,91       |      | 1                | NZM4-KKSFA            | 292193 | 8,84        |      | 1                |
| NZM3-XMVR              | 104545 | 399,06      |      | 1                | NZM4-KKV110           | 281583 | 296,95      |      | 1                |
| NZM3-XMVRL             | 104550 | 530,50      |      | 1                | NZM4-KKV95            | 281591 | 264,99      |      | 1                |
| NZM3-XR110-130AC       | 259848 | 1038,58     |      | 1                | NZM4-KKV95-2KB        | 119861 | 1010,22     |      | 1                |
| NZM3-XR110-130DC       | 259858 | 1038,58     |      | 1                | NZM4-XMV              | 281584 | 109,34      |      | 1                |
| NZM3-XR208-240AC       | 259850 | 1038,58     |      | 1                | NZM4-XMVR             | 104547 | 518,51      |      | 1                |
| NZM3-XR220-250DC       | 259860 | 1038,58     |      | 1                | NZM4-XMVRL            | 104552 | 589,28      |      | 1                |
| NZM3-XR24-300DC        | 259854 | 1038,58     |      | 1                | NZM4-XR110-130AC      | 266684 | 1522,87     |      | 1                |
| NZM3-XR380-440AC       | 259852 | 1038,58     |      | 1                | NZM4-XR110-130DC      | 266693 | 1522,87     |      | 1                |
| NZM3-XR48-60DC         | 259856 | 1038,58     |      | 1                | NZM4-XR208-240AC      | 266685 | 1522,87     |      | 1                |
| NZM3-XS-L              | 266643 | 292,41      |      | 1                | NZM4-XR220-250DC      | 266694 | 1522,87     |      | 1                |
| NZM3-XS-R              | 266646 | 292,41      |      | 1                | NZM4-XR24-300DC       | 266691 | 1522,87     |      | 1                |
| NZM3-XSH-12-120-NA     | 155500 | 1274,81     | N    | 1                | NZM4-XR380-440AC      | 266686 | 1522,87     |      | 1                |
| NZM3-XSH-12-48-NA      | 155488 | 868,60      | N    | 1                | NZM4-XR48-60DC        | 266692 | 1522,87     |      | 1                |
| NZM3-XSH-12-84-NA      | 155489 | 1071,70     | N    | 1                | NZM4-XS-L             | 289806 | 347,25      |      | 1                |
| NZM3-XSH-4X-120-NA     | 155503 | 1490,78     | N    | 1                | NZM4-XS-R             | 289807 | 347,25      |      | 1                |
| NZM3-XSH-4X-48-NA      | 155501 | 1084,51     | N    | 1                | NZM4-XSH-12-120-NA    | 155506 | 1325,78     | N    | 1                |
| NZM3-XSH-4X-84-NA      | 155502 | 1287,62     | N    | 1                | NZM4-XSH-12-48-NA     | 155504 | 903,33      | N    | 1                |
| NZM3-XSR-L             | 266655 | 319,82      |      | 1                | NZM4-XSH-12-72-NA     | 155505 | 1114,61     | N    | 1                |
| NZM3-XSR-R             | 266658 | 319,82      |      | 1                | NZM4-XSH-4x120-NA     | 155509 | 1550,39     | N    | 1                |
| NZM3-XTVD              | 260170 | 129,46      |      | 1                | NZM4-XSH-4x48-NA      | 155507 | 1127,89     | N    | 1                |
| NZM3-XTVD-0            | 279394 | 129,46      |      | 1                | NZM4-XSH-4x72-NA      | 155508 | 1339,17     | N    | 1                |
| NZM3-XTVD-60           | 271506 | 129,46      |      | 1                | NZM4-XSR-L            | 289808 | 440,62      |      | 1                |
| NZM3-XTVD-NA           | 271447 | 129,46      |      | 1                | NZM4-XSR-R            | 289809 | 440,62      |      | 1                |
| NZM3-XTVDKL            | 172532 | 16770       | N    | 1                | NZM4-XTVD             | 266614 | 18734       |      | 1                |
| NZM3-XTVDKLR           | 172533 | 170,46      | N    | 1                | NZM4-XTVD-0           | 279395 | 18734       |      | 1                |
| NZM3-XTVDV             | 260176 | 14772       |      | 1                | NZM4-XTVD-60          | 271507 | 18734       |      | 1                |
| NZM3-XTVDV-0           | 279398 | 14772       |      | 1                | NZM4-XTVD-NA          | 271448 | 18734       |      | 1                |
| NZM3-XTVDV-0-NA        | 100677 | 146,27      |      | 1                | NZM4-XTVDKL           | 172534 | 266,17      | N    | 1                |
| NZM3-XTVDV-60          | 271510 | 14772       |      | 1                | NZM4-XTVDKLR          | 172535 | 279,66      | N    | 1                |
| NZM3-XTVDV-NA          | 100669 | 146,27      |      | 1                | NZM4-XTVDV            | 266616 | 205,59      |      | 1                |
| NZM3-XTVDV-NA          | 100685 | 146,27      |      | 1                | NZM4-XTVDV-0          | 279399 | 205,59      |      | 1                |
| NZM3-XTVDVR            | 260182 | 156,87      |      | 1                | NZM4-XTVDV-0-NA       | 100678 | 203,04      |      | 1                |
| NZM3-XTVDVR-0          | 279402 | 156,87      |      | 1                | NZM4-XTVDV-60         | 271511 | 205,59      |      | 1                |
| NZM3-XTVDVR-0-NA       | 100681 | 155,97      |      | 1                | NZM4-XTVDV-60-NA      | 100670 | 203,04      |      | 1                |
| NZM3-XTVDVR-60         | 271514 | 156,87      |      | 1                | NZM4-XTVDV-NA         | 100686 | 203,04      |      | 1                |
| NZM3-XTVDVR-60-NA      | 100673 | 155,97      |      | 1                | NZM4-XTVDVR           | 266618 | 220,82      |      | 1                |
| NZM3-XTVDVR-NA         | 271451 | 156,87      |      | 1                | NZM4-XTVDVR-0         | 279403 | 220,82      |      | 1                |
| NZM3/4-XDZ             | 266622 | 76,16       |      | 1                | NZM4-XTVDVR-0-NA      | 100682 | 219,25      |      | 1                |
| NZM3/4-XMVR            | 104546 | 518,51      |      | 1                | NZM4-XTVDVR-60        | 271515 | 220,82      |      | 1                |
| NZM3/4-XMVRL           | 104551 | 589,28      |      | 1                | NZM4-XTVDVR-60-NA     | 100674 | 219,25      |      | 1                |
| NZM3/4-XSTS            | 266797 | 13,71       |      | 1                | NZM4-XTVDVR-NA        | 271452 | 220,82      |      | 1                |
| NZM3/4-XV4             | 261234 | 15,22       |      | 1                | NZM4-XU110-130AC      | 266192 | 167,50      |      | 1                |
| NZM3/4-XV6             | 260193 | 30,44       |      | 1                | NZM4-XU110-130DC      | 266207 | 167,50      |      | 1                |
| NZM4-4-XAVS            | 266714 | 1777,19     |      | 1                | NZM4-XU12DC           | 266203 | 167,50      |      | 1                |
| NZM4-4-XISP            | 119867 | 52,70       |      | 1                | NZM4-XU208-240AC      | 266193 | 167,50      |      | 1                |
| NZM4-4-XKA             | 266837 | 437,09      |      | 1                | NZM4-XU220-250DC      | 266208 | 167,50      |      | 1                |
| NZM4-4-XKB             | 266831 | 304,58      |      | 1                | NZM4-XU24AC           | 266189 | 167,50      |      | 1                |
| NZM4-4-XKM1            | 266815 | 223,89      |      | 1                | NZM4-XU24DC           | 266204 | 167,50      |      | 1                |
| NZM4-4-XKM2            | 266821 | 284,78      |      | 1                | NZM4-XU380-440AC      | 266194 | 167,50      |      | 1                |
| NZM4-4-XKM2S-1250      | 284472 | 113,91      |      | 1                | NZM4-XU480-525AC      | 266195 | 167,50      |      | 1                |
| NZM4-4-XKM2S-1600      | 284474 | 124,87      |      | 1                | NZM4-XU48AC           | 266190 | 167,50      |      | 1                |
| NZM4-4-XKP             | 281596 | 38,99       |      | 1                | NZM4-XU48DC           | 266205 | 167,50      |      | 1                |
| NZM4-4-XKR             | 266843 | 182,74      |      | 1                | NZM4-XU600AC          | 266196 | 167,50      |      | 1                |
| NZM4-4-XKS             | 127737 | 32,26       |      | 1                | NZM4-XU60AC           | 266191 | 167,50      |      | 1                |
| NZM4-4-XKSA            | 266847 | 102,06      |      | 1                | NZM4-XU60DC           | 266206 | 167,50      |      | 1                |
| NZM4-4-XKSAV           | 132676 | 205,29      |      | 1                | NZM4-XUHIV110-130AC   | 266220 | 228,45      |      | 1                |
| NZM4-4-XKSFA           | 292194 | 11,76       |      | 1                | NZM4-XUHIV110-130DC   | 266235 | 228,45      |      | 1                |
| NZM4-4-XKV120          | 281594 | 389,86      |      | 1                | NZM4-XUHIV12DC        | 266231 | 228,45      |      | 1                |
| NZM4-4-KKV95           | 281592 | 351,78      |      | 1                | NZM4-XUHIV20110-130AC | 266247 | 236,05      |      | 1                |
| NZM4-XA-230AC-MNS      | 274138 | 173,63      |      | 1                | NZM4-XUHIV20208-240AC | 266248 | 236,05      |      | 1                |
| NZM4-XA110-130AC/DC    | 266450 | 152,29      |      | 1                | NZM4-XUHIV2024AC      | 266244 | 236,05      |      | 1                |
| NZM4-XA12AC/DC         | 266446 | 152,29      |      | 1                | NZM4-XUHIV2024DC      | 266258 | 236,05      |      | 1                |
| NZM4-XA208-250AC/DC    | 266451 | 152,29      |      | 1                | NZM4-XUHIV20380-440AC | 266249 | 236,05      |      | 1                |
| NZM4-XA24AC/DC         | 266447 | 152,29      |      | 1                | NZM4-XUHIV208-240AC   | 266221 | 228,45      |      | 1                |
| NZM4-XA380-440AC/DC    | 266452 | 152,29      |      | 1                | NZM4-XUHIV220-250DC   | 266236 | 228,45      |      | 1                |
| NZM4-XA480-525AC/DC    | 266453 | 152,29      |      | 1                | NZM4-XUHIV24AC        | 266217 | 228,45      |      | 1                |
| NZM4-XA48AC/DC         | 266448 | 152,29      |      | 1                | NZM4-XUHIV24DC        | 266232 | 228,45      |      | 1                |
| NZM4-XA60AC/DC         | 266449 | 152,29      |      | 1                | NZM4-XUHIV380-440AC   | 266222 | 228,45      |      | 1                |
| NZM4-XAHIV-230AC-MNS   | 274143 | 234,51      |      | 1                | NZM4-XUHIV480-525AC   | 266223 | 228,45      |      | 1                |
| NZM4-XAHIV110-130AC/DC | 266474 | 213,21      |      | 1                | NZM4-XUHIV48AC        | 266218 | 228,45      |      | 1                |
| NZM4-XAHIV12AC/DC      | 266470 | 213,21      |      | 1                | NZM4-XUHIV48DC        | 266233 | 228,45      |      | 1                |
| NZM4-XAHIV208-250AC/DC | 266475 | 213,21      |      | 1                | NZM4-XUHIV60AC        | 266219 | 228,45      |      | 1                |
| NZM4-XAHIV24AC/DC      | 266471 | 213,21      |      | 1                | NZM4-XUHIV60DC        | 266234 | 228,45      |      | 1                |
| NZM4-XAHIV380-440AC/DC | 266476 | 213,21      |      | 1                | NZM4-XUV              | 266588 | 167,50      |      | 1                |
| NZM4-XAHIV48AC/DC      | 266472 | 213,21      |      | 1                | NZM4-XUVHIV           | 266596 | 228,45      |      | 1                |
| NZM4-XAHIV60AC/DC      | 266473 | 213,21      |      | 1                | NZM4-XUVHIV20         | 266604 | 236,05      |      | 1                |
| NZM4-XAS12-1000        | 285612 | 609,15      |      | 1                | NZMB1-1-AF100         | 152539 | 355,58      | N    | 1                |
| NZM4-XAS12-1250        | 285613 | 609,15      |      | 1                | NZMB1-1-AF125         | 152539 | 355,58      | N    | 1                |
| NZM4-XAS12-1600        | 285614 | 609,15      |      | 1                | NZMB1-1-AF16          | 152560 | 9724        | N    | 1                |
| NZM4-XAS14-1250        | 283291 | 561,97      |      | 1                | NZMB1-1-AF20          | 152531 | 9724        | N    | 1                |
| NZM4-XAS14-1600        | 283292 | 561,97      |      | 1                | NZMB1-1-AF25          | 152532 | 9724        | N    | 1                |
| NZM4-XAVS              | 266713 | 1320,33     |      | 1                | NZMB1-1-AF32          | 152533 | 9724        | N    | 1                |
| NZM4-XBR               | 284646 | 36,79       |      | 1                | NZMB1-1-AF40          | 152534 | 9724        | N    | 1                |
| NZM4-XBR               | 115277 | 36,79       |      | 1                | NZMB1-1-AF50          | 152535 | 105,88      | N    | 1                |
| NZM4-XDKL              | 172539 | 207,95      | N    | 1                | NZMB1-1-AF63          | 152536 | 105,88      | N    | 1                |
| NZM4-XDV               | 266608 | 98,99       |      | 1                | NZMB1-1-AF80          | 152537 | 113,56      | N    | 1                |
| NZM4-XDVGR             | 165719 | 118,59      | N    | 1                | NZMB1-4-A100          | 265807 | 419,72      |      | 1                |
| NZM4-XDVR              | 266610 | 106,60      |      | 1                | NZMB1-4-A125          | 265809 | 673,12      |      | 1                |
| NZM4-XHB               | 271779 | 208,65      |      | 1                | NZMB1-4-A160          | 281243 | 803,01      |      | 1                |

| Tipo                 | Codice | Prezzo<br>€ | Note | Conf.<br>[pezzi] | Tipo            | Codice | Prezzo<br>€ | Note | Conf.<br>[pezzi] |
|----------------------|--------|-------------|------|------------------|-----------------|--------|-------------|------|------------------|
| NZMB1-4-A20          | 281237 | 319,93      |      | 1                | NZMB2-A125-SVE  | 113192 | 597,21      |      | 1                |
| NZMB1-4-A25          | 281239 | 319,93      |      | 1                | NZMB2-A160      | 259088 | 655,69      |      | 1                |
| NZMB1-4-A32          | 281241 | 319,93      |      | 1                | NZMB2-A160-NA   | 269215 | 787,14      |      | 1                |
| NZMB1-4-A40          | 265799 | 319,93      |      | 1                | NZMB2-A160-SVE  | 113193 | 731,86      |      | 1                |
| NZMB1-4-A50          | 265801 | 319,93      |      | 1                | NZMB2-A20-NA    | 269206 | 304,09      |      | 1                |
| NZMB1-4-A63          | 265803 | 319,93      |      | 1                | NZMB2-A200      | 259089 | 802,98      |      | 1                |
| NZMB1-4-A80          | 265805 | 364,26      |      | 1                | NZMB2-A200-NA   | 269216 | 962,94      |      | 1                |
| NZMB1-A100           | 259079 | 305,70      |      | 1                | NZMB2-A200-SVE  | 113194 | 879,13      |      | 1                |
| NZMB1-A100-NA        | 272258 | 367,43      |      | 1                | NZMB2-A25-NA    | 269207 | 304,09      |      | 1                |
| NZMB1-A100-SVE       | 112707 | 372,66      |      | 1                | NZMB2-A250      | 259090 | 913,85      |      | 1                |
| NZMB1-A125           | 259080 | 505,23      |      | 1                | NZMB2-A250-NA   | 271105 | 1095,98     |      | 1                |
| NZMB1-A125-NA        | 281562 | 606,62      |      | 1                | NZMB2-A250-SVE  | 113195 | 989,98      |      | 1                |
| NZMB1-A125-SVE       | 112708 | 572,22      |      | 1                | NZMB2-A300      | 107518 | 1111,79     |      | 1                |
| NZMB1-A160           | 281230 | 601,82      |      | 1                | NZMB2-A32-NA    | 269208 | 304,09      |      | 1                |
| NZMB1-A20            | 280987 | 240,73      |      | 1                | NZMB2-A40-NA    | 269209 | 304,09      |      | 1                |
| NZMB1-A20-NA         | 112733 | 307,71      |      | 1                | NZMB2-A50-NA    | 269210 | 304,09      |      | 1                |
| NZMB1-A20-SVE        | 112733 | 307,71      |      | 1                | NZMB2-A63-NA    | 269211 | 304,09      |      | 1                |
| NZMB1-A25            | 280988 | 240,73      |      | 1                | NZMB2-A80-NA    | 269212 | 329,44      |      | 1                |
| NZMB1-A25-NA         | 281560 | 288,24      |      | 1                | NZMB2-AF100-NA  | 269164 | 383,27      |      | 1                |
| NZMB1-A25-SVE        | 112734 | 307,71      |      | 1                | NZMB2-AF110-NA  | 269165 | 622,43      |      | 1                |
| NZMB1-A32            | 280989 | 240,73      |      | 1                | NZMB2-AF125-NA  | 269166 | 625,59      |      | 1                |
| NZMB1-A32-NA         | 281561 | 288,24      |      | 1                | NZMB2-AF15-NA   | 269142 | 304,09      |      | 1                |
| NZMB1-A32-SVE        | 112735 | 307,71      |      | 1                | NZMB2-AF150-NA  | 269167 | 787,14      |      | 1                |
| NZMB1-A40            | 259075 | 240,73      |      | 1                | NZMB2-AF175-NA  | 269168 | 787,14      |      | 1                |
| NZMB1-A40-NA         | 272253 | 302,75      |      | 1                | NZMB2-AF20-NA   | 269143 | 304,09      |      | 1                |
| NZMB1-A40-SVE        | 112703 | 307,71      |      | 1                | NZMB2-AF200-NA  | 269169 | 962,94      |      | 1                |
| NZMB1-A50            | 259076 | 240,73      |      | 1                | NZMB2-AF225-NA  | 271089 | 1095,98     |      | 1                |
| NZMB1-A50-NA         | 272254 | 302,75      |      | 1                | NZMB2-AF25-NA   | 269144 | 304,09      |      | 1                |
| NZMB1-A50-SVE        | 112704 | 307,71      |      | 1                | NZMB2-AF250-NA  | 271100 | 1095,98     |      | 1                |
| NZMB1-A63            | 259077 | 240,73      |      | 1                | NZMB2-AF30-NA   | 269145 | 304,09      |      | 1                |
| NZMB1-A63-NA         | 272255 | 302,75      |      | 1                | NZMB2-AF35-NA   | 269146 | 304,09      |      | 1                |
| NZMB1-A63-SVE        | 112705 | 307,71      |      | 1                | NZMB2-AF40-NA   | 269147 | 304,09      |      | 1                |
| NZMB1-A80            | 259078 | 261,34      |      | 1                | NZMB2-AF45-NA   | 269148 | 304,09      |      | 1                |
| NZMB1-A80-NA         | 272256 | 313,60      |      | 1                | NZMB2-AF50-NA   | 269149 | 304,09      |      | 1                |
| NZMB1-A80-SVE        | 112706 | 328,31      |      | 1                | NZMB2-AF60-NA   | 269160 | 304,09      |      | 1                |
| NZMB1-AF100-NA       | 272252 | 367,43      |      | 1                | NZMB2-AF70-NA   | 269161 | 329,44      |      | 1                |
| NZMB1-AF110-NA       | 281557 | 606,74      |      | 1                | NZMB2-AF80-NA   | 269162 | 329,44      |      | 1                |
| NZMB1-AF125-NA       | 281558 | 606,74      |      | 1                | NZMB2-AF90-NA   | 269163 | 383,27      |      | 1                |
| NZMB1-AF20-NA        | 281554 | 288,24      |      | 1                | NZMB2-M125      | 265715 | 514,72      |      | 1                |
| NZMB1-AF25-NA        | 281555 | 288,24      |      | 1                | NZMB2-M125-SVE  | 113196 | 590,85      |      | 1                |
| NZMB1-AF30-NA        | 281556 | 288,24      |      | 1                | NZMB2-M160      | 265716 | 665,19      |      | 1                |
| NZMB1-AF35-NA        | 272204 | 288,24      |      | 1                | NZMB2-M160-SVE  | 113197 | 741,33      |      | 1                |
| NZMB1-AF40-NA        | 272205 | 288,24      |      | 1                | NZMB2-M200      | 265717 | 815,66      |      | 1                |
| NZMB1-AF45-NA        | 272206 | 288,24      |      | 1                | NZMB2-M200-SVE  | 113198 | 891,78      |      | 1                |
| NZMB1-AF50-NA        | 272207 | 288,24      |      | 1                | NZMB2-S1,6-CNA  | 269472 | 600,32      |      | 1                |
| NZMB1-AF60-NA        | 272208 | 288,24      |      | 1                | NZMB2-S100-CNA  | 269247 | 600,32      |      | 1                |
| NZMB1-AF70-NA        | 272209 | 313,60      |      | 1                | NZMB2-S12-CNA   | 103036 | 600,32      |      | 1                |
| NZMB1-AF80-NA        | 272250 | 313,60      |      | 1                | NZMB2-S125      | 265736 | 489,39      |      | 1                |
| NZMB1-AF90-NA        | 272251 | 367,43      |      | 1                | NZMB2-S125-CNA  | 269248 | 600,32      |      | 1                |
| NZMB1-M100           | 265714 | 342,10      |      | 1                | NZMB2-S125-SVE  | 113199 | 657,40      |      | 1                |
| NZMB1-M100-SVE       | 112723 | 409,09      |      | 1                | NZMB2-S160      | 265737 | 581,25      |      | 1                |
| NZMB1-M40            | 265710 | 258,16      |      | 1                | NZMB2-S160-CNA  | 269249 | 696,87      |      | 1                |
| NZMB1-M40-SVE        | 112709 | 325,13      |      | 1                | NZMB2-S160-SVE  | 113200 | 657,40      |      | 1                |
| NZMB1-M50            | 265711 | 258,16      |      | 1                | NZMB2-S18-CNA   | 103037 | 600,32      |      | 1                |
| NZMB1-M50-SVE        | 112720 | 325,13      |      | 1                | NZMB2-S2,4-CNA  | 269473 | 600,32      |      | 1                |
| NZMB1-M63            | 265712 | 258,16      |      | 1                | NZMB2-S200      | 265738 | 755,47      |      | 1                |
| NZMB1-M63-SVE        | 112721 | 325,13      |      | 1                | NZMB2-S200-CNA  | 269250 | 905,93      |      | 1                |
| NZMB1-M80            | 265713 | 278,76      |      | 1                | NZMB2-S200-SVE  | 113201 | 831,60      |      | 1                |
| NZMB1-M80-SVE        | 112722 | 345,73      |      | 1                | NZMB2-S250-CNA  | 102478 | 1026,95     |      | 1                |
| NZMB1-S1,2-CNA       | 102906 | 287,63      |      | 1                | NZMB2-S26-CNA   | 103038 | 600,32      |      | 1                |
| NZMB1-S100           | 265730 | 287,33      |      | 1                | NZMB2-S33-CNA   | 103039 | 600,32      |      | 1                |
| NZMB1-S100-CNA       | 281267 | 366,08      |      | 1                | NZMB2-S40-CNA   | 269243 | 600,32      |      | 1                |
| NZMB1-S100-SVE       | 112728 | 354,32      |      | 1                | NZMB2-S5-CNA    | 103034 | 600,32      |      | 1                |
| NZMB1-S12-CNA        | 103021 | 287,63      |      | 1                | NZMB2-S50-CNA   | 269244 | 600,32      |      | 1                |
| NZMB1-S18-CNA        | 103022 | 287,63      |      | 1                | NZMB2-S63-CNA   | 269245 | 600,32      |      | 1                |
| NZMB1-S2-CNA         | 102907 | 287,63      |      | 1                | NZMB2-S8-CNA    | 103035 | 600,32      |      | 1                |
| NZMB1-S26-CNA        | 103023 | 287,63      |      | 1                | NZMB2-S80-CNA   | 269246 | 600,32      |      | 1                |
| NZMB1-S3-CNA         | 102908 | 287,63      |      | 1                | NZMCI1-4-A100   | 271416 | 501,89      |      | 1                |
| NZMB1-S33-CNA        | 103024 | 287,63      |      | 1                | NZMCI1-4-A125   | 271418 | 757,66      |      | 1                |
| NZMB1-S40            | 265726 | 226,17      |      | 1                | NZMCI1-4-A160   | 283306 | 880,01      |      | 1                |
| NZMB1-S40-CNA        | 281263 | 287,63      |      | 1                | NZMCI1-4-A20    | 283300 | 373,16      |      | 1                |
| NZMB1-S40-SVE        | 112724 | 293,16      |      | 1                | NZMCI1-4-A25    | 283302 | 373,16      |      | 1                |
| NZMB1-S5-CNA         | 102909 | 287,63      |      | 1                | NZMCI1-4-A32    | 283304 | 373,16      |      | 1                |
| NZMB1-S50            | 265727 | 226,17      |      | 1                | NZMCI1-4-A40    | 271408 | 373,16      |      | 1                |
| NZMB1-S50-CNA        | 281264 | 287,63      |      | 1                | NZMCI1-4-A50    | 271410 | 373,16      |      | 1                |
| NZMB1-S50-SVE        | 112725 | 293,16      |      | 1                | NZMCI1-4-A63    | 271412 | 373,16      |      | 1                |
| NZMB1-S63            | 265728 | 226,17      |      | 1                | NZMCI1-4-A80    | 271414 | 417,13      |      | 1                |
| NZMB1-S63-CNA        | 281265 | 287,63      |      | 1                | NZMCI1-A100     | 271396 | 351,98      |      | 1                |
| NZMB1-S63-SVE        | 112726 | 293,16      |      | 1                | NZMCI1-A100-SVE | 112741 | 418,97      |      | 1                |
| NZMB1-S8-CNA         | 103020 | 287,63      |      | 1                | NZMCI1-A125     | 271397 | 580,08      |      | 1                |
| NZMB1-S80            | 265729 | 245,65      |      | 1                | NZMCI1-A125-SVE | 112742 | 647,07      |      | 1                |
| NZMB1-S80-CNA        | 281266 | 312,25      |      | 1                | NZMCI1-A160     | 283296 | 659,57      |      | 1                |
| NZMB1-S80-SVE        | 112727 | 312,64      |      | 1                | NZMCI1-A20      | 283293 | 265,62      |      | 1                |
| NZMB2-4-A125         | 265847 | 681,03      |      | 1                | NZMCI1-A20-SVE  | 112753 | 332,59      |      | 1                |
| NZMB2-4-A125-SVE     | 113207 | 783,07      |      | 1                | NZMCI1-A25      | 283294 | 265,62      |      | 1                |
| NZMB2-4-A160         | 265849 | 858,40      |      | 1                | NZMCI1-A25-SVE  | 112754 | 332,59      |      | 1                |
| NZMB2-4-A160-SVE     | 113209 | 960,45      |      | 1                | NZMCI1-A32      | 283295 | 265,62      |      | 1                |
| NZMB2-4-A160/100     | 265850 | 858,40      |      | 1                | NZMCI1-A32-SVE  | 112755 | 332,59      |      | 1                |
| NZMB2-4-A160/100-SVE | 113210 | 960,45      |      | 1                | NZMCI1-A40      | 271392 | 265,62      |      | 1                |
| NZMB2-4-A200         | 265852 | 1038,95     |      | 1                | NZMCI1-A40-SVE  | 112737 | 332,59      |      | 1                |
| NZMB2-4-A200-SVE     | 113212 | 1141,00     |      | 1                | NZMCI1-A50      | 271393 | 265,62      |      | 1                |
| NZMB2-4-A200/125     | 265853 | 1038,95     |      | 1                | NZMCI1-A50-SVE  | 112738 | 332,59      |      | 1                |
| NZMB2-4-A200/125-SVE | 113213 | 1141,00     |      | 1                | NZMCI1-A63      | 271394 | 265,62      |      | 1                |
| NZMB2-4-A250         | 265855 | 1189,41     |      | 1                | NZMCI1-A63-SVE  | 112739 | 332,59      |      | 1                |
| NZMB2-4-A250-SVE     | 113215 | 1291,47     |      | 1                | NZMCI1-A80      | 271395 | 280,27      |      | 1                |
| NZMB2-4-A250/160     | 265856 | 1189,41     |      | 1                | NZMCI1-A80-SVE  | 112740 | 347,27      |      | 1                |
| NZMB2-4-A250/160-SVE | 113216 | 1291,47     |      | 1                | NZMCI1-M100     | 271402 | 376,39      |      | 1                |
| NZMB2-4-A300         | 107582 | 1477,27     |      | 1                | NZMCI1-M100-SVE | 112747 | 443,38      |      | 1                |
| NZMB2-4-A300/200     | 107583 | 1477,27     |      | 1                | NZMCI1-M40      | 271398 | 278,63      |      | 1                |
| NZMB2-4-AF125-BT-NA  | 113011 | 834,89      |      | 1                | NZMCI1-M40-SVE  | 112743 | 345,61      |      | 1                |
| NZMB2-4-AF150-BT-NA  | 113012 | 1042,41     |      | 1                | NZMCI1-M50      | 271399 | 278,63      |      | 1                |
| NZMB2-4-AF175-BT-NA  | 113013 | 1126,57     |      | 1                | NZMCI1-M50-SVE  | 112744 | 345,61      |      | 1                |
| NZMB2-4-AF200-BT-NA  | 113014 | 1256,25     |      | 1                | NZMCI1-M63      | 271400 | 278,63      |      | 1                |
| NZMB2-4-AF225-BT-NA  | 113015 | 1428,62     |      | 1                | NZMCI1-M63-SVE  | 112745 | 345,61      |      | 1                |
| NZMB2-4-AF250-BT-NA  | 113016 | 1428,62     |      | 1                | NZMCI1-M80      | 271401 | 299,81      |      | 1                |
| NZMB2-A100-NA        | 269213 | 383,27      |      | 1                | NZMCI1-M80-SVE  | 112746 | 366,82      |      | 1                |
| NZMB2-A125           | 259087 | 521,07      |      | 1                | NZMCI1-S100     | 271407 | 356,85      |      | 1                |
| NZMB2-A125-NA        | 269214 | 625,59      |      | 1                | NZMCI1-S100-SVE | 112752 | 423,83      |      | 1                |

| Tipo                 | Codice | Prezzo<br>€ | Note | Conf.<br>[pezzi] | Tipo                  | Codice | Prezzo<br>€ | Note | Conf.<br>[pezzi] |
|----------------------|--------|-------------|------|------------------|-----------------------|--------|-------------|------|------------------|
| NZMC1-S40            | 271403 | 265,62      |      | 1                | NZMH1-A80-SVE         | 112801 | 427,20      |      | 1                |
| NZMC1-S40-SVE        | 112749 | 332,59      |      | 1                | NZMH1-M100-SVE        | 115794 | 562,62      |      | 1                |
| NZMC1-S50            | 271404 | 265,62      |      | 1                | NZMH1-M40-SVE         | 115790 | 418,68      |      | 1                |
| NZMC1-S50-SVE        | 112749 | 332,59      |      | 1                | NZMH1-M50-SVE         | 115791 | 418,68      |      | 1                |
| NZMC1-S63            | 271405 | 265,62      |      | 1                | NZMH1-M63-SVE         | 115792 | 418,68      |      | 1                |
| NZMC1-S63-SVE        | 112750 | 332,59      |      | 1                | NZMH1-M80-SVE         | 115793 | 444,85      |      | 1                |
| NZMC1-S80            | 271406 | 288,42      |      | 1                | NZMH1-S100            | 284440 | 410,23      |      | 1                |
| NZMC1-S80-SVE        | 112751 | 355,40      |      | 1                | NZMH1-S100-SVE        | 112809 | 477,22      |      | 1                |
| NZMC2-4-A125         | 271430 | 769,13      |      | 1                | NZMH1-S40             | 284436 | 284,68      |      | 1                |
| NZMC2-4-A125-SVE     | 113231 | 871,18      |      | 1                | NZMH1-S40-SVE         | 112805 | 351,67      |      | 1                |
| NZMC2-4-A160         | 271432 | 938,59      |      | 1                | NZMH1-S50             | 284437 | 284,68      |      | 1                |
| NZMC2-4-A160-SVE     | 113233 | 1040,62     |      | 1                | NZMH1-S50-SVE         | 112806 | 351,67      |      | 1                |
| NZMC2-4-A160/100     | 271433 | 938,59      |      | 1                | NZMH1-S63             | 284438 | 284,68      |      | 1                |
| NZMC2-4-A160/100-SVE | 113234 | 1040,62     |      | 1                | NZMH1-S63-SVE         | 112807 | 351,67      |      | 1                |
| NZMC2-4-A200         | 271435 | 1122,68     |      | 1                | NZMH1-S80             | 284439 | 306,70      |      | 1                |
| NZMC2-4-A200-SVE     | 113236 | 1224,74     |      | 1                | NZMH1-S80-SVE         | 112808 | 373,69      |      | 1                |
| NZMC2-4-A200/125     | 271436 | 1122,68     |      | 1                | NZMH2-4-A100          | 265831 | 673,12      |      | 1                |
| NZMC2-4-A200/125-SVE | 113237 | 1224,74     |      | 1                | NZMH2-4-A100-SVE      | 113375 | 775,15      |      | 1                |
| NZMC2-4-A250         | 271438 | 1305,22     |      | 1                | NZMH2-4-A125          | 265833 | 993,01      |      | 1                |
| NZMC2-4-A250-SVE     | 113239 | 1407,24     |      | 1                | NZMH2-4-A125-SVE      | 113377 | 1095,06     |      | 1                |
| NZMC2-4-A250/160     | 271439 | 1305,22     |      | 1                | NZMH2-4-A160          | 265871 | 1127,64     |      | 1                |
| NZMC2-4-A250/160-SVE | 113240 | 1407,24     |      | 1                | NZMH2-4-A160-SVE      | 113379 | 1095,06     |      | 1                |
| NZMC2-4-A300         | 107584 | 1588,30     |      | 1                | NZMH2-4-A160/100      | 265872 | 1127,64     |      | 1                |
| NZMC2-4-A300/200     | 107585 | 1588,30     |      | 1                | NZMH2-4-A160/100-SVE  | 113380 | 1229,69     |      | 1                |
| NZMC2-A125           | 271420 | 602,90      |      | 1                | NZMH2-4-A20           | 281287 | 446,63      |      | 1                |
| NZMC2-A125-SVE       | 113219 | 679,04      |      | 1                | NZMH2-4-A20-SVE       | 113396 | 596,18      |      | 1                |
| NZMC2-A160           | 271421 | 716,97      |      | 1                | NZMH2-4-A200          | 265874 | 1355,71     |      | 1                |
| NZMC2-A160-SVE       | 113220 | 793,09      |      | 1                | NZMH2-4-A200-SVE      | 113382 | 1457,75     |      | 1                |
| NZMC2-A200           | 271422 | 866,89      |      | 1                | NZMH2-4-A200/125      | 265875 | 1355,71     |      | 1                |
| NZMC2-A200-SVE       | 113221 | 943,01      |      | 1                | NZMH2-4-A200/125-SVE  | 113383 | 1457,75     |      | 1                |
| NZMC2-A250           | 271423 | 989,09      |      | 1                | NZMH2-4-A25           | 281289 | 446,63      |      | 1                |
| NZMC2-A250-SVE       | 113222 | 1065,24     |      | 1                | NZMH2-4-A25-SVE       | 113398 | 596,18      |      | 1                |
| NZMC2-A300           | 107519 | 1192,00     |      | 1                | NZMH2-4-A250          | 265877 | 1583,76     |      | 1                |
| NZMC2-M125           | 271424 | 611,05      |      | 1                | NZMH2-4-A250-SVE      | 113385 | 1685,81     |      | 1                |
| NZMC2-M125-SVE       | 113223 | 687,19      |      | 1                | NZMH2-4-A250/160      | 265878 | 1583,76     |      | 1                |
| NZMC2-M160           | 271425 | 733,27      |      | 1                | NZMH2-4-A250/160-SVE  | 113386 | 1685,81     |      | 1                |
| NZMC2-M160-SVE       | 113224 | 809,41      |      | 1                | NZMH2-4-A300          | 107588 | 2016,99     |      | 1                |
| NZMC2-M200           | 271426 | 888,06      |      | 1                | NZMH2-4-A300/200      | 107589 | 2016,99     |      | 1                |
| NZMC2-M200-SVE       | 113225 | 964,19      |      | 1                | NZMH2-4-A32           | 281291 | 446,63      |      | 1                |
| NZMC2-S125           | 271427 | 554,01      |      | 1                | NZMH2-4-A32-SVE       | 113400 | 596,18      |      | 1                |
| NZMC2-S125-SVE       | 113226 | 630,15      |      | 1                | NZMH2-4-A40           | 265823 | 446,63      |      | 1                |
| NZMC2-S160           | 271428 | 642,01      |      | 1                | NZMH2-4-A40-SVE       | 113367 | 596,18      |      | 1                |
| NZMC2-S160-SVE       | 113227 | 718,16      |      | 1                | NZMH2-4-A40-SVE       | 265825 | 446,63      |      | 1                |
| NZMC2-S200           | 271429 | 842,44      |      | 1                | NZMH2-4-A50           | 113369 | 596,18      |      | 1                |
| NZMC2-S200-SVE       | 113228 | 918,57      |      | 1                | NZMH2-4-A50-SVE       | 265827 | 446,63      |      | 1                |
| NZMC3-4-A320         | 109688 | 1559,86     |      | 1                | NZMH2-4-A63           | 113371 | 596,18      |      | 1                |
| NZMC3-4-A320-AVE     | 113516 | 2067,92     |      | 1                | NZMH2-4-A63-SVE       | 113371 | 596,18      |      | 1                |
| NZMC3-4-A320/200     | 109689 | 1559,86     |      | 1                | NZMH2-4-A80           | 265829 | 494,14      |      | 1                |
| NZMC3-4-A320/200-AVE | 113517 | 2067,92     |      | 1                | NZMH2-4-A80-SVE       | 113373 | 596,18      |      | 1                |
| NZMC3-4-A400         | 109690 | 1559,86     |      | 1                | NZMH2-4-AF125-BT-NA   | 113017 | 1204,56     |      | 1                |
| NZMC3-4-A400-AVE     | 113518 | 2067,92     |      | 1                | NZMH2-4-AF150-BT-NA   | 113018 | 1376,94     |      | 1                |
| NZMC3-4-A400/250     | 109691 | 1559,86     |      | 1                | NZMH2-4-AF175-BT-NA   | 113019 | 1533,15     |      | 1                |
| NZMC3-4-A400/250-AVE | 113519 | 2067,92     |      | 1                | NZMH2-4-AF200-BT-NA   | 113020 | 1636,03     |      | 1                |
| NZMC3-4-A500         | 109692 | 1923,31     |      | 1                | NZMH2-4-AF225-BT-NA   | 113021 | 1866,21     |      | 1                |
| NZMC3-4-A500-AVE     | 113520 | 2431,36     |      | 1                | NZMH2-4-AF250-BT-NA   | 113022 | 1866,21     |      | 1                |
| NZMC3-4-A500/320     | 109693 | 1923,31     |      | 1                | NZMH2-4-VE100         | 265941 | 1064,28     |      | 1                |
| NZMC3-4-A500/320-AVE | 113521 | 2431,36     |      | 1                | NZMH2-4-VE100-SVE     | 113388 | 1166,32     |      | 1                |
| NZMC3-A320           | 109665 | 1259,17     |      | 1                | NZMH2-4-VE160         | 265943 | 1472,91     |      | 1                |
| NZMC3-A320-AVE       | 113509 | 1639,56     |      | 1                | NZMH2-4-VE160-SVE     | 113390 | 1574,93     |      | 1                |
| NZMC3-A400           | 109666 | 1259,17     |      | 1                | NZMH2-4-VE160/100     | 265944 | 1472,91     |      | 1                |
| NZMC3-A400-AVE       | 113510 | 1639,56     |      | 1                | NZMH2-4-VE160/100-SVE | 113391 | 1574,93     |      | 1                |
| NZMC3-A500           | 109667 | 1564,25     |      | 1                | NZMH2-4-VE250         | 265946 | 1979,72     |      | 1                |
| NZMC3-A500-AVE       | 113511 | 1944,67     |      | 1                | NZMH2-4-VE250-SVE     | 113393 | 2081,76     |      | 1                |
| NZMC3-S250           | 109676 | 1187,89     |      | 1                | NZMH2-4-VE250/160     | 265947 | 1979,72     |      | 1                |
| NZMC3-S320           | 109677 | 1187,89     |      | 1                | NZMH2-4-VE250/160-SVE | 113394 | 2081,76     |      | 1                |
| NZMC3-S320-AVE       | 113513 | 1541,21     |      | 1                | NZMH2-A100            | 253009 | 460,87      |      | 1                |
| NZMC3-S400           | 109678 | 1187,89     |      | 1                | NZMH2-A100-NA         | 269235 | 552,75      |      | 1                |
| NZMC3-S400-AVE       | 113514 | 1541,21     |      | 1                | NZMH2-A100-S1         | 290362 | 674,03      |      | 1                |
| NZMC3-S500           | 109679 | 1475,71     |      | 1                | NZMH2-A100-SVE        | 113332 | 537,02      |      | 1                |
| NZMC3-S500-AVE       | 113515 | 1827,99     |      | 1                | NZMH2-A125            | 259100 | 736,48      |      | 1                |
| NZME1-1-AF100        | 152547 | 95,73       | N    | 1                | NZMH2-A125-FIA30      | 129710 | 3001,83     |      | 1                |
| NZME1-1-AF125        | 152548 | 95,73       | N    | 1                | NZMH2-A125-NA         | 269236 | 883,75      |      | 1                |
| NZME1-1-AF16         | 152561 | 91,84       | N    | 1                | NZMH2-A125-S1         | 290363 | 1076,62     |      | 1                |
| NZME1-1-AF20         | 152540 | 91,84       | N    | 1                | NZMH2-A125-SVE        | 113333 | 812,59      |      | 1                |
| NZME1-1-AF25         | 152541 | 91,84       | N    | 1                | NZMH2-A160            | 259101 | 902,77      |      | 1                |
| NZME1-1-AF32         | 152542 | 91,84       | N    | 1                | NZMH2-A160-FIA30      | 112627 | 3001,83     |      | 1                |
| NZME1-1-AF40         | 152543 | 91,84       | N    | 1                | NZMH2-A160-NA         | 269237 | 1083,29     |      | 1                |
| NZME1-1-AF50         | 152544 | 95,73       | N    | 1                | NZMH2-A160-S1         | 290364 | 1318,77     |      | 1                |
| NZME1-1-AF63         | 152545 | 95,73       | N    | 1                | NZMH2-A160-SVE        | 113334 | 978,91      |      | 1                |
| NZME1-1-AF90         | 152546 | 95,73       | N    | 1                | NZMH2-A20             | 281281 | 318,34      |      | 1                |
| NZMH1-4-A100         | 284430 | 704,67      |      | 1                | NZMH2-A20-NA          | 269228 | 381,69      |      | 1                |
| NZMH1-4-A125         | 284432 | 1028,79     |      | 1                | NZMH2-A20-S1          | 290355 | 465,80      |      | 1                |
| NZMH1-4-A160         | 284434 | 1188,84     |      | 1                | NZMH2-A20-SVE         | 113351 | 490,36      |      | 1                |
| NZMH1-4-A20          | 284416 | 461,73      |      | 1                | NZMH2-A200            | 259102 | 1064,28     |      | 1                |
| NZMH1-4-A25          | 284418 | 461,73      |      | 1                | NZMH2-A200-FIA30      | 112628 | 3326,25     |      | 1                |
| NZMH1-4-A32          | 284420 | 461,73      |      | 1                | NZMH2-A200-NA         | 269238 | 1276,52     |      | 1                |
| NZMH1-4-A40          | 284422 | 461,73      |      | 1                | NZMH2-A200-S1         | 290365 | 1451,44     |      | 1                |
| NZMH1-4-A50          | 284424 | 461,73      |      | 1                | NZMH2-A200-SVE        | 113335 | 1181,63     |      | 1                |
| NZMH1-4-A63          | 284426 | 461,73      |      | 1                | NZMH2-A25             | 281282 | 318,34      |      | 1                |
| NZMH1-4-A80          | 284428 | 510,81      |      | 1                | NZMH2-A25-NA          | 269229 | 381,69      |      | 1                |
| NZMH1-A100           | 284413 | 478,07      |      | 1                | NZMH2-A25-S1          | 290356 | 465,80      |      | 1                |
| NZMH1-A100-SVE       | 112802 | 545,05      |      | 1                | NZMH2-A25-SVE         | 113352 | 490,36      |      | 1                |
| NZMH1-A125           | 284414 | 772,79      |      | 1                | NZMH2-A250            | 259103 | 1173,57     |      | 1                |
| NZMH1-A125-SVE       | 112803 | 839,78      |      | 1                | NZMH2-A250-FIA30      | 112629 | 3419,05     |      | 1                |
| NZMH1-A160           | 284415 | 947,99      |      | 1                | NZMH2-A250-NA         | 271107 | 1407,97     |      | 1                |
| NZMH1-A20            | 284376 | 327,46      |      | 1                | NZMH2-A250-S1         | 290366 | 1599,45     |      | 1                |
| NZMH1-A20-SVE        | 112795 | 394,44      |      | 1                | NZMH2-A250-SVE        | 113336 | 1249,73     |      | 1                |
| NZMH1-A25            | 284377 | 327,46      |      | 1                | NZMH2-A300            | 107581 | 1525,09     |      | 1                |
| NZMH1-A25-SVE        | 112796 | 394,44      |      | 1                | NZMH2-A300-S1         | 107577 | 1827,30     |      | 1                |
| NZMH1-A32            | 284378 | 327,46      |      | 1                | NZMH2-A32             | 281283 | 318,34      |      | 1                |
| NZMH1-A32-SVE        | 112797 | 394,44      |      | 1                | NZMH2-A32-NA          | 269230 | 381,69      |      | 1                |
| NZMH1-A40            | 284379 | 327,46      |      | 1                | NZMH2-A32-S1          | 290357 | 465,80      |      | 1                |
| NZMH1-A40-SVE        | 112798 | 394,44      |      | 1                | NZMH2-A32-SVE         | 113353 | 490,36      |      | 1                |
| NZMH1-A50            | 284410 | 327,46      |      | 1                | NZMH2-A40             | 259095 | 318,34      |      | 1                |
| NZMH1-A50-SVE        | 112799 | 394,44      |      | 1                | NZMH2-A40-NA          | 269231 | 381,69      |      | 1                |
| NZMH1-A63            | 284411 | 327,46      |      | 1                | NZMH2-A40-S1          | 290358 | 465,80      |      | 1                |
| NZMH1-A63-SVE        | 112800 | 394,44      |      | 1                | NZMH2-A40-SVE         | 113328 | 490,36      |      | 1                |
| NZMH1-A80            | 284412 | 360,23      |      | 1                | NZMH2-A50             | 259096 | 318,34      |      | 1                |
|                      |        |             |      |                  | NZMH2-A50-NA          | 269232 | 381,69      |      | 1                |

| Tipo            | Codice | Prezzo<br>€ | Note | Conf.<br>[pezzi] | Tipo                    | Codice | Prezzo<br>€ | Note | Conf.<br>[pezzi] |
|-----------------|--------|-------------|------|------------------|-------------------------|--------|-------------|------|------------------|
| NZMH2-A50-S1    | 290359 | 465,80      |      | 1                | NZMH2-VEF200-NA         | 271133 | 156793      |      | 1                |
| NZMH2-A50-SVE   | 113329 | 490,36      |      | 1                | NZMH2-VEF225-NA         | 271134 | 1805,49     |      | 1                |
| NZMH2-A63       | 259097 | 318,34      |      | 1                | NZMH2-VEF250-NA         | 271135 | 1805,49     |      | 1                |
| NZMH2-A63-NA    | 269233 | 381,69      |      | 1                | NZMH3-4-A320            | 109700 | 2076,96     |      | 1                |
| NZMH2-A63-S1    | 290360 | 465,80      |      | 1                | NZMH3-4-A320-AVE        | 113578 | 2585,02     |      | 1                |
| NZMH2-A63-SVE   | 113330 | 490,36      |      | 1                | NZMH3-4-A320/200        | 109701 | 2076,96     |      | 1                |
| NZMH2-A80       | 259098 | 348,45      |      | 1                | NZMH3-4-A320/200-AVE    | 113579 | 2585,02     |      | 1                |
| NZMH2-A80-NA    | 269234 | 418,14      |      | 1                | NZMH3-4-A400            | 109702 | 2076,96     |      | 1                |
| NZMH2-A80-S1    | 290361 | 465,80      |      | 1                | NZMH3-4-A400-AVE        | 113580 | 2585,02     |      | 1                |
| NZMH2-A80-SVE   | 113331 | 490,36      |      | 1                | NZMH3-4-A400/250        | 109703 | 2076,96     |      | 1                |
| NZMH2-AF100-NA  | 269200 | 552,75      |      | 1                | NZMH3-4-A400/250-AVE    | 113581 | 2585,02     |      | 1                |
| NZMH2-AF110-NA  | 269201 | 883,75      |      | 1                | NZMH3-4-A500            | 109704 | 2461,14     |      | 1                |
| NZMH2-AF125-NA  | 269202 | 883,75      |      | 1                | NZMH3-4-A500-AVE        | 113582 | 2969,20     |      | 1                |
| NZMH2-AF15-NA   | 269188 | 381,69      |      | 1                | NZMH3-4-A500/320        | 109705 | 2461,14     |      | 1                |
| NZMH2-AF150-NA  | 269203 | 1083,29     |      | 1                | NZMH3-4-A500/320-AVE    | 113583 | 2969,20     |      | 1                |
| NZMH2-AF175-NA  | 269204 | 1083,29     |      | 1                | NZMH3-4-AE400           | 265897 | 2429,50     |      | 1                |
| NZMH2-AF20-NA   | 269189 | 381,69      |      | 1                | NZMH3-4-AE400-AVE       | 110879 | 2938,13     |      | 1                |
| NZMH2-AF200-NA  | 269205 | 1276,52     |      | 1                | NZMH3-4-AE400-T         | 110906 | 2806,16     |      | 1                |
| NZMH2-AF225-NA  | 271103 | 1407,97     |      | 1                | NZMH3-4-AE400-T-AVE     | 113584 | 3176,01     |      | 1                |
| NZMH2-AF25-NA   | 269190 | 381,69      |      | 1                | NZMH3-4-AE400/250       | 265898 | 2429,50     |      | 1                |
| NZMH2-AF250-NA  | 271104 | 1407,97     |      | 1                | NZMH3-4-AE400/250-AVE   | 113588 | 2938,13     |      | 1                |
| NZMH2-AF30-NA   | 269191 | 381,69      |      | 1                | NZMH3-4-AE400/250-T     | 110907 | 2806,16     |      | 1                |
| NZMH2-AF35-NA   | 269192 | 381,69      |      | 1                | NZMH3-4-AE400/250-T-AVE | 113585 | 3176,01     |      | 1                |
| NZMH2-AF40-NA   | 269193 | 381,69      |      | 1                | NZMH3-4-AE630           | 265900 | 316753      |      | 1                |
| NZMH2-AF45-NA   | 269194 | 381,69      |      | 1                | NZMH3-4-AE630-AVE       | 110879 | 3676,18     |      | 1                |
| NZMH2-AF50-NA   | 269195 | 381,69      |      | 1                | NZMH3-4-AE630-T         | 110908 | 3544,22     |      | 1                |
| NZMH2-AF60-NA   | 269196 | 381,69      |      | 1                | NZMH3-4-AE630-T-AVE     | 113586 | 3770,00     |      | 1                |
| NZMH2-AF70-NA   | 269197 | 418,14      |      | 1                | NZMH3-4-AE630/400       | 265901 | 316753      |      | 1                |
| NZMH2-AF80-NA   | 269198 | 418,14      |      | 1                | NZMH3-4-AE630/400-AVE   | 113590 | 3676,18     |      | 1                |
| NZMH2-AF90-NA   | 269199 | 552,75      |      | 1                | NZMH3-4-AE630/400-T     | 110909 | 3544,22     |      | 1                |
| NZMH2-M100      | 281306 | 495,66      |      | 1                | NZMH3-4-AE630/400-T-AVE | 113587 | 3770,00     |      | 1                |
| NZMH2-M100-SVE  | 113361 | 571,77      |      | 1                | NZMH3-4-VE400           | 265963 | 2811,20     |      | 1                |
| NZMH2-M125      | 281307 | 804,77      |      | 1                | NZMH3-4-VE400-AVE       | 110890 | 3319,83     |      | 1                |
| NZMH2-M125-SVE  | 113362 | 880,91      |      | 1                | NZMH3-4-VE400/250       | 265964 | 2811,20     |      | 1                |
| NZMH2-M160      | 281308 | 973,27      |      | 1                | NZMH3-4-VE400/250-AVE   | 113592 | 2811,20     |      | 1                |
| NZMH2-M160-SVE  | 113363 | 1049,39     |      | 1                | NZMH3-4-VE630           | 265966 | 3246,72     |      | 1                |
| NZMH2-M20       | 281299 | 351,70      |      | 1                | NZMH3-4-VE630-AVE       | 110881 | 3755,36     |      | 1                |
| NZMH2-M20-SVE   | 113354 | 503,01      |      | 1                | NZMH3-4-VE630/400       | 265967 | 3246,72     |      | 1                |
| NZMH2-M200      | 281309 | 1148,28     |      | 1                | NZMH3-4-VE630/400-AVE   | 113594 | 3246,72     |      | 1                |
| NZMH2-M200-SVE  | 113364 | 1224,42     |      | 1                | NZMH3-A320              | 109673 | 1679,30     |      | 1                |
| NZMH2-M25       | 281300 | 351,70      |      | 1                | NZMH3-A320-AVE          | 110861 | 2059,73     |      | 1                |
| NZMH2-M25-SVE   | 113355 | 503,01      |      | 1                | NZMH3-A400              | 109674 | 1679,30     |      | 1                |
| NZMH2-M32       | 281301 | 351,70      |      | 1                | NZMH3-A400-AVE          | 110862 | 2059,73     |      | 1                |
| NZMH2-M32-SVE   | 113356 | 503,01      |      | 1                | NZMH3-A500              | 109675 | 1989,57     |      | 1                |
| NZMH2-M40       | 281302 | 351,70      |      | 1                | NZMH3-A500-AVE          | 110863 | 2369,99     |      | 1                |
| NZMH2-M40-SVE   | 113357 | 503,01      |      | 1                | NZMH3-AE250             | 259116 | 1822,91     |      | 1                |
| NZMH2-M50       | 281303 | 351,70      |      | 1                | NZMH3-AE250-AVE         | 110849 | 2203,65     |      | 1                |
| NZMH2-M50-SVE   | 113358 | 503,01      |      | 1                | NZMH3-AE250-NA          | 269302 | 2005,07     |      | 1                |
| NZMH2-M63       | 281304 | 351,70      |      | 1                | NZMH3-AE250-S1          | 119361 | 2891,77     |      | 1                |
| NZMH2-M63-SVE   | 113359 | 503,01      |      | 1                | NZMH3-AE250-T           | 110894 | 2124,58     |      | 1                |
| NZMH2-M80       | 281305 | 377,85      |      | 1                | NZMH3-AE250-T-AVE       | 113570 | 2884,83     |      | 1                |
| NZMH2-M80-SVE   | 113360 | 504,28      |      | 1                | NZMH3-AE400             | 259117 | 1822,91     |      | 1                |
| NZMH2-ME140     | 265787 | 981,94      |      | 1                | NZMH3-AE400-AVE         | 110850 | 2203,65     |      | 1                |
| NZMH2-ME140-NA  | 118968 | 1161,06     |      | 1                | NZMH3-AE400-NA          | 269303 | 2005,07     |      | 1                |
| NZMH2-ME140-SVE | 113349 | 1058,06     |      | 1                | NZMH3-AE400-S1          | 119362 | 3213,07     |      | 1                |
| NZMH2-ME200-NA  | 118969 | 1535,48     |      | 1                | NZMH3-AE400-T           | 110895 | 2124,58     |      | 1                |
| NZMH2-ME220     | 265788 | 1425,39     |      | 1                | NZMH3-AE400-T-AVE       | 113571 | 2884,83     |      | 1                |
| NZMH2-ME220-SVE | 113350 | 1501,55     |      | 1                | NZMH3-AE600-NA          | 269304 | 2713,00     |      | 1                |
| NZMH2-ME90      | 265786 | 807,73      |      | 1                | NZMH3-AE630             | 259118 | 2465,94     |      | 1                |
| NZMH2-ME90-NA   | 118967 | 950,80      |      | 1                | NZMH3-AE630-AVE         | 110851 | 2846,65     |      | 1                |
| NZMH2-ME90-SVE  | 113348 | 883,85      |      | 1                | NZMH3-AE630-S1          | 119363 | 3796,43     |      | 1                |
| NZMH2-S1,6-CNA  | 269482 | 720,38      | N    | 1                | NZMH3-AE630-T           | 110896 | 2767,56     |      | 1                |
| NZMH2-S100      | 265746 | 395,95      |      | 1                | NZMH3-AE630-T-AVE       | 113572 | 3527,85     |      | 1                |
| NZMH2-S100-CNA  | 269271 | 720,38      | N    | 1                | NZMH3-AE250-NA          | 269283 | 2005,07     |      | 1                |
| NZMH2-S100-SVE  | 113344 | 472,09      |      | 1                | NZMH3-AEF300-NA         | 269284 | 2005,07     |      | 1                |
| NZMH2-S12-CNA   | 103048 | 720,38      | N    | 1                | NZMH3-AEF350-NA         | 269285 | 2005,07     |      | 1                |
| NZMH2-S125      | 265747 | 698,43      |      | 1                | NZMH3-AEF400-NA         | 269286 | 2005,07     |      | 1                |
| NZMH2-S125-CNA  | 269272 | 916,27      | N    | 1                | NZMH3-AEF450-NA         | 269287 | 2713,00     |      | 1                |
| NZMH2-S125-SVE  | 113345 | 774,60      |      | 1                | NZMH3-AEF500-NA         | 269288 | 2713,00     |      | 1                |
| NZMH2-S160      | 265748 | 823,57      |      | 1                | NZMH3-AEF550-NA         | 269289 | 2713,00     |      | 1                |
| NZMH2-S160-CNA  | 269273 | 1097,44     | N    | 1                | NZMH3-AEF600-NA         | 269290 | 2713,00     |      | 1                |
| NZMH2-S160-SVE  | 113346 | 899,73      |      | 1                | NZMH3-ME220             | 265789 | 1868,87     |      | 1                |
| NZMH2-S18-CNA   | 103049 | 720,38      | N    | 1                | NZMH3-ME220-AVE         | 110855 | 2249,59     |      | 1                |
| NZMH2-S2,4-CNA  | 269483 | 720,38      | N    | 1                | NZMH3-ME220-S1          | 119364 | 3538,03     |      | 1                |
| NZMH2-S200      | 265749 | 997,77      |      | 1                | NZMH3-ME350             | 265790 | 1868,87     |      | 1                |
| NZMH2-S200-CNA  | 269274 | 1291,70     | N    | 1                | NZMH3-ME350-AVE         | 110856 | 2249,59     |      | 1                |
| NZMH2-S200-SVE  | 113347 | 1073,92     |      | 1                | NZMH3-ME350-S1          | 119365 | 3538,03     |      | 1                |
| NZMH2-S250-CNA  | 102490 | 1408,19     | N    | 1                | NZMH3-ME450             | 284469 | 1978,51     |      | 1                |
| NZMH2-S26-CNA   | 103050 | 720,38      | N    | 1                | NZMH3-ME450-AVE         | 110857 | 2359,23     |      | 1                |
| NZMH2-S33-CNA   | 103051 | 720,38      | N    | 1                | NZMH3-ME450-S1          | 119366 | 3810,05     |      | 1                |
| NZMH2-S40       | 265742 | 285,06      |      | 1                | NZMH3-S250              | 109684 | 1584,24     |      | 1                |
| NZMH2-S40-CNA   | 269267 | 720,38      | N    | 1                | NZMH3-S320              | 109685 | 1584,24     |      | 1                |
| NZMH2-S40-SVE   | 113340 | 460,04      |      | 1                | NZMH3-S320-AVE          | 113567 | 1936,14     |      | 1                |
| NZMH2-S5-CNA    | 103046 | 720,38      | N    | 1                | NZMH3-S400              | 109686 | 1584,24     |      | 1                |
| NZMH2-S50       | 265743 | 285,06      |      | 1                | NZMH3-S400-AVE          | 113568 | 1936,14     |      | 1                |
| NZMH2-S50-CNA   | 269268 | 720,38      | N    | 1                | NZMH3-S500              | 109687 | 1876,95     |      | 1                |
| NZMH2-S50-SVE   | 113341 | 460,04      |      | 1                | NZMH3-S500-AVE          | 113569 | 2227,80     |      | 1                |
| NZMH2-S63       | 265744 | 285,06      |      | 1                | NZMH3-VE250             | 259134 | 2106,42     |      | 1                |
| NZMH2-S63-CNA   | 269269 | 720,38      | N    | 1                | NZMH3-VE250-AVE         | 110852 | 2487,14     |      | 1                |
| NZMH2-S63-SVE   | 113342 | 460,04      |      | 1                | NZMH3-VE250-NA          | 269335 | 2317,07     |      | 1                |
| NZMH2-S8-CNA    | 103047 | 720,38      | N    | 1                | NZMH3-VE250-T           | 110897 | 2408,06     |      | 1                |
| NZMH2-S80       | 265745 | 308,84      |      | 1                | NZMH3-VE250-T-AVE       | 113573 | 3168,33     |      | 1                |
| NZMH2-S80-CNA   | 269270 | 720,38      | N    | 1                | NZMH3-VE400             | 259135 | 2317,07     |      | 1                |
| NZMH2-S80-SVE   | 113343 | 460,04      |      | 1                | NZMH3-VE400-AVE         | 110853 | 2697,79     |      | 1                |
| NZMH2-VE100     | 259125 | 798,25      |      | 1                | NZMH3-VE400-NA          | 269336 | 2005,07     |      | 1                |
| NZMH2-VE100-NA  | 271151 | 958,17      |      | 1                | NZMH3-VE400-S1          | 119367 | 3863,25     |      | 1                |
| NZMH2-VE100-S1  | 100777 | 1035,49     |      | 1                | NZMH3-VE400-T           | 110898 | 2618,71     |      | 1                |
| NZMH2-VE100-SVE | 113337 | 874,37      |      | 1                | NZMH3-VE400-T-AVE       | 113574 | 3378,99     |      | 1                |
| NZMH2-VE160     | 259126 | 1108,62     |      | 1                | NZMH3-VE600-NA          | 269337 | 2944,25     |      | 1                |
| NZMH2-VE160-NA  | 271152 | 1330,38     |      | 1                | NZMH3-VE630             | 259136 | 2676,58     |      | 1                |
| NZMH2-VE160-S1  | 100778 | 1439,06     |      | 1                | NZMH3-VE630-AVE         | 110854 | 3057,31     |      | 1                |
| NZMH2-VE160-SVE | 113338 | 1184,78     |      | 1                | NZMH3-VE630-S1          | 119368 | 4210,25     |      | 1                |
| NZMH2-VE250     | 259127 | 1504,59     |      | 1                | NZMH3-VE630-T           | 110899 | 2978,21     |      | 1                |
| NZMH2-VE250-NA  | 271153 | 1805,49     |      | 1                | NZMH3-VE630-T-AVE       | 113575 | 3738,51     |      | 1                |
| NZMH2-VE250-S1  | 100779 | 1952,68     |      | 1                | NZMH3-VEF250-NA         | 269316 | 2317,07     |      | 1                |
| NZMH2-VE250-SVE | 113339 | 1580,73     |      | 1                | NZMH3-VEF300-NA         | 269317 | 2317,07     |      | 1                |
| NZMH2-VEF150-NA | 271131 | 1330,38     |      | 1                | NZMH3-VEF350-NA         | 269318 | 2317,07     |      | 1                |
| NZMH2-VEF175-NA | 271132 | 1330,38     |      | 1                | NZMH3-VEF400-NA         | 269319 | 2317,07     |      | 1                |

| Tipo                  | Codice | Prezzo<br>€ | Note | Conf.<br>[pezzi] | Tipo                  | Codice | Prezzo<br>€ | Note | Conf.<br>[pezzi] |
|-----------------------|--------|-------------|------|------------------|-----------------------|--------|-------------|------|------------------|
| NZMH3-VEF450-NA       | 269320 | 2944,25     |      | 1                | NZMN1-A160            | 281234 | 720,37      |      | 1                |
| NZMH3-VEF600-NA       | 269321 | 2944,25     |      | 1                | NZMN1-A20             | 281231 | 289,80      |      | 1                |
| NZMH3-VEF550-NA       | 269322 | 2944,25     |      | 1                | NZMN1-A20-NA          | 281570 | 325,95      |      | 1                |
| NZMH3-VEF600-NA       | 269323 | 2944,25     |      | 1                | NZMN1-A20-SVE         | 112776 | 356,77      |      | 1                |
| NZMH4-4-AE1000        | 265924 | 5786,86     |      | 1                | NZMN1-A25             | 281232 | 289,80      |      | 1                |
| NZMH4-4-AE1000/630    | 265925 | 5786,86     |      | 1                | NZMN1-A25-NA          | 281571 | 325,95      |      | 1                |
| NZMH4-4-AE1250        | 265927 | 6583,33     |      | 1                | NZMN1-A25-SVE         | 112777 | 356,77      |      | 1                |
| NZMH4-4-AE1250/800    | 265928 | 6583,33     |      | 1                | NZMN1-A32             | 281233 | 289,80      |      | 1                |
| NZMH4-4-AE1600        | 265930 | 9557,44     |      | 1                | NZMN1-A32-NA          | 281572 | 325,95      |      | 1                |
| NZMH4-4-AE1600/1000   | 265931 | 9557,44     |      | 1                | NZMN1-A32-SVE         | 112778 | 356,77      |      | 1                |
| NZMH4-4-AE800         | 265921 | 4294,47     |      | 1                | NZMN1-A40             | 259081 | 289,80      |      | 1                |
| NZMH4-4-AE800/500     | 265922 | 4294,47     |      | 1                | NZMN1-A40-NA          | 274237 | 348,45      |      | 1                |
| NZMH4-4-VE1000        | 265990 | 5863,01     |      | 1                | NZMN1-A40-SVE         | 112757 | 356,77      |      | 1                |
| NZMH4-4-VE1000/630    | 265991 | 5863,01     |      | 1                | NZMN1-A50             | 259082 | 289,80      |      | 1                |
| NZMH4-4-VE1250        | 265993 | 6624,41     |      | 1                | NZMN1-A50-NA          | 274239 | 348,45      |      | 1                |
| NZMH4-4-VE1250/800    | 265994 | 6624,41     |      | 1                | NZMN1-A50-SVE         | 112758 | 356,77      |      | 1                |
| NZMH4-4-VE1600        | 265996 | 9670,14     |      | 1                | NZMN1-A63             | 259083 | 289,80      |      | 1                |
| NZMH4-4-VE1600/1000   | 265997 | 9670,14     |      | 1                | NZMN1-A63-NA          | 274240 | 348,45      |      | 1                |
| NZMH4-4-VE800         | 265987 | 4340,13     |      | 1                | NZMN1-A63-SVE         | 112759 | 356,77      |      | 1                |
| NZMH4-4-VE800/500     | 265988 | 4340,13     |      | 1                | NZMN1-A80             | 259084 | 316,61      |      | 1                |
| NZMH4-AE1000          | 265765 | 4294,47     |      | 1                | NZMN1-A80-NA          | 274241 | 380,27      |      | 1                |
| NZMH4-AE1000-NA       | 271124 | 4723,91     |      | 1                | NZMN1-A80-SVE         | 112760 | 383,60      |      | 1                |
| NZMH4-AE1000-S1       | 290372 | 5573,91     |      | 1                | NZMN1-AF100-NA        | 274236 | 490,82      |      | 1                |
| NZMH4-AE1200-NA       | 271125 | 5360,45     |      | 1                | NZMN1-AF110-NA        | 281568 | 737,58      |      | 1                |
| NZMH4-AE1250          | 265766 | 4873,17     |      | 1                | NZMN1-AF125-NA        | 281569 | 788,58      |      | 1                |
| NZMH4-AE1250-S1       | 290373 | 6324,44     |      | 1                | NZMN1-AF20-NA         | 281565 | 325,95      |      | 1                |
| NZMH4-AE1600          | 265767 | 7005,15     |      | 1                | NZMN1-AF25-NA         | 281566 | 325,95      |      | 1                |
| NZMH4-AE1600-S1       | 290374 | 9092,06     |      | 1                | NZMN1-AF30-NA         | 281567 | 325,95      |      | 1                |
| NZMH4-AE630           | 265763 | 2756,38     |      | 1                | NZMN1-AF35-NA         | 274220 | 348,45      |      | 1                |
| NZMH4-AE630-S1        | 290370 | 3582,72     |      | 1                | NZMN1-AF40-NA         | 274223 | 348,45      |      | 1                |
| NZMH4-AE800           | 265764 | 3152,31     |      | 1                | NZMN1-AF45-NA         | 274230 | 348,45      |      | 1                |
| NZMH4-AE800-NA        | 271123 | 3467,56     |      | 1                | NZMN1-AF60-NA         | 274231 | 348,45      |      | 1                |
| NZMH4-AE800-S1        | 290371 | 4092,19     |      | 1                | NZMN1-AF60-SVE        | 274232 | 348,45      |      | 1                |
| NZMH4-AEF1000-NA      | 271118 | 4723,91     |      | 1                | NZMN1-AF70-NA         | 274233 | 380,27      |      | 1                |
| NZMH4-AEF1200-NA      | 271119 | 5360,45     |      | 1                | NZMN1-AF80-NA         | 274234 | 380,27      |      | 1                |
| NZMH4-AEF600-NA       | 271114 | 3032,02     |      | 1                | NZMN1-AF90-NA         | 274235 | 490,82      |      | 1                |
| NZMH4-AEF700-NA       | 271115 | 3467,56     |      | 1                | NZMN1-M100            | 265722 | 412,08      |      | 1                |
| NZMH4-AEF800-NA       | 271116 | 3467,56     |      | 1                | NZMN1-M100-SVE        | 112767 | 479,06      |      | 1                |
| NZMH4-AEF900-NA       | 271117 | 4723,91     |      | 1                | NZMN1-M40             | 265718 | 298,18      |      | 1                |
| NZMH4-ME1400          | 265793 | 7431,55     |      | 1                | NZMN1-M40-SVE         | 112763 | 365,16      |      | 1                |
| NZMH4-ME1400-S1       | 290385 | 8531,43     |      | 1                | NZMN1-M50             | 265719 | 298,18      |      | 1                |
| NZMH4-ME550           | 265791 | 3791,91     |      | 1                | NZMN1-M50-SVE         | 112764 | 365,16      |      | 1                |
| NZMH4-ME550-S1        | 290383 | 4359,73     |      | 1                | NZMN1-M63             | 265720 | 298,18      |      | 1                |
| NZMH4-ME875           | 265792 | 4842,67     |      | 1                | NZMN1-M63-SVE         | 112765 | 365,16      |      | 1                |
| NZMH4-ME875-S1        | 290384 | 5560,57     |      | 1                | NZMN1-M80             | 265721 | 321,62      |      | 1                |
| NZMH4-VE1000          | 265775 | 4416,26     |      | 1                | NZMN1-M80-SVE         | 112766 | 388,60      |      | 1                |
| NZMH4-VE1000-NA       | 271158 | 4857,89     |      | 1                | NZMN1-S1,2-CNA        | 103025 | 347,09      |      | 1                |
| NZMH4-VE1000-S1       | 290377 | 5732,64     |      | 1                | NZMN1-S100            | 265735 | 384,13      |      | 1                |
| NZMH4-VE1200-NA       | 271159 | 5444,20     |      | 1                | NZMN1-S100-CNA        | 281280 | 458,86      |      | 1                |
| NZMH4-VE1250          | 265776 | 4949,28     |      | 1                | NZMN1-S100-SVE        | 112772 | 451,09      |      | 1                |
| NZMH4-VE1250-S1       | 290378 | 6422,28     |      | 1                | NZMN1-S12-CNA         | 103030 | 347,09      |      | 1                |
| NZMH4-VE1600          | 265777 | 7157,43     |      | 1                | NZMN1-S18-CNA         | 103031 | 347,09      |      | 1                |
| NZMH4-VE1600-S1       | 290379 | 9289,34     |      | 1                | NZMN1-S2-CNA          | 103026 | 347,09      |      | 1                |
| NZMH4-VE630           | 265773 | 3045,73     |      | 1                | NZMN1-S26-CNA         | 103032 | 347,09      |      | 1                |
| NZMH4-VE630-S1        | 290375 | 3952,99     |      | 1                | NZMN1-S3-CNA          | 103027 | 347,09      |      | 1                |
| NZMH4-VE800           | 265774 | 3220,85     |      | 1                | NZMN1-S33-CNA         | 103033 | 347,09      |      | 1                |
| NZMH4-VE800-NA        | 271157 | 3543,69     |      | 1                | NZMN1-S40             | 265731 | 272,37      |      | 1                |
| NZMH4-VE800-S1        | 290376 | 4179,73     |      | 1                | NZMN1-S40-CNA         | 281276 | 347,09      |      | 1                |
| NZMH4-VEF1000-NA      | 271146 | 4857,89     |      | 1                | NZMN1-S40-SVE         | 112768 | 339,37      |      | 1                |
| NZMH4-VEF1200-NA      | 271147 | 5444,20     |      | 1                | NZMN1-S5-CNA          | 103028 | 347,09      |      | 1                |
| NZMH4-VEF600-NA       | 271142 | 3350,29     |      | 1                | NZMN1-S50             | 265732 | 272,37      |      | 1                |
| NZMH4-VEF700-NA       | 271143 | 3543,69     |      | 1                | NZMN1-S50-CNA         | 281277 | 347,09      |      | 1                |
| NZMH4-VEF800-NA       | 271144 | 3543,69     |      | 1                | NZMN1-S50-SVE         | 112769 | 339,37      |      | 1                |
| NZMH4-VEF900-NA       | 271145 | 4857,89     |      | 1                | NZMN1-S63             | 265733 | 272,37      |      | 1                |
| NZML2-4-VE100         | 265949 | 1282,27     | N    | 1                | NZMN1-S63-CNA         | 281278 | 347,09      |      | 1                |
| NZML2-4-VE100-SVE     | 169027 | 1479,17     | N    | 1                | NZMN1-S63-SVE         | 112770 | 339,37      |      | 1                |
| NZML2-4-VE160         | 265951 | 1774,59     | N    | 1                | NZMN1-S8-CNA          | 103029 | 347,09      |      | 1                |
| NZML2-4-VE160-SVE     | 169028 | 1897,50     | N    | 1                | NZMN1-S80             | 265734 | 297,51      |      | 1                |
| NZML2-4-VE160/100     | 265952 | 1774,59     | N    | 1                | NZMN1-S80-CNA         | 281279 | 379,67      |      | 1                |
| NZML2-4-VE160/100-SVE | 169029 | 1897,50     | N    | 1                | NZMN1-S80-SVE         | 112771 | 364,49      |      | 1                |
| NZML2-ME140           | 265795 | 1183,06     | N    | 1                | NZMN2-4-A125          | 265858 | 861,05      |      | 1                |
| NZML2-ME140-SVE       | 169026 | 1274,77     | N    | 1                | NZMN2-4-A125-SVE      | 113264 | 963,07      |      | 1                |
| NZML2-ME90            | 265794 | 973,18      | N    | 1                | NZMN2-4-A160          | 265860 | 1021,87     |      | 1                |
| NZML2-ME90-SVE        | 169025 | 1183,20     | N    | 1                | NZMN2-4-A160-SVE      | 113266 | 1123,88     |      | 1                |
| NZML2-VE100           | 259128 | 961,74      | N    | 1                | NZMN2-4-A160/100      | 265861 | 1021,87     |      | 1                |
| NZML2-VE100-SVE       | 169023 | 1170,51     | N    | 1                | NZMN2-4-A160/100-SVE  | 113267 | 1123,88     |      | 1                |
| NZML2-VE160           | 259129 | 1335,69     | N    | 1                | NZMN2-4-A200          | 265863 | 1207,78     |      | 1                |
| NZML2-VE160-SVE       | 169024 | 1427,45     | N    | 1                | NZMN2-4-A200-SVE      | 113269 | 1309,81     |      | 1                |
| NZML3-4-VE250         | 155415 | 3386,98     | N    | 1                | NZMN2-4-A200/125      | 265864 | 1207,78     |      | 1                |
| NZML3-4-VE250-AVE     | 155418 | 3999,80     | N    | 1                | NZMN2-4-A200/125-SVE  | 113270 | 1309,81     |      | 1                |
| NZML3-4-VE400         | 265969 | 3386,98     | N    | 1                | NZMN2-4-A250          | 265866 | 1423,88     |      | 1                |
| NZML3-4-VE400-AVE     | 155419 | 3999,80     | N    | 1                | NZMN2-4-A250-SVE      | 113272 | 1525,90     |      | 1                |
| NZML3-4-VE400/250     | 265970 | 3386,98     | N    | 1                | NZMN2-4-A250/160      | 265867 | 1423,88     |      | 1                |
| NZML3-4-VE400/250-AVE | 155430 | 3999,80     | N    | 1                | NZMN2-4-A250/160-SVE  | 113273 | 1525,90     |      | 1                |
| NZML3-ME220           | 265797 | 2251,65     | N    | 1                | NZMN2-4-A300          | 107586 | 1668,50     |      | 1                |
| NZML3-ME220-AVE       | 155431 | 2710,34     | N    | 1                | NZMN2-4-A300/200      | 107587 | 1668,50     |      | 1                |
| NZML3-ME350           | 265798 | 2251,65     | N    | 1                | NZMN2-4-AF125-BT-NA   | 113005 | 998,80      |      | 1                |
| NZML3-ME350-AVE       | 155432 | 2710,34     | N    | 1                | NZMN2-4-AF150-BT-NA   | 113006 | 1162,78     |      | 1                |
| NZML3-VE250           | 259137 | 2537,86     | N    | 1                | NZMN2-4-AF175-BT-NA   | 113007 | 1262,12     |      | 1                |
| NZML3-VE250-AVE       | 155416 | 2996,56     | N    | 1                | NZMN2-4-AF200-BT-NA   | 113008 | 1385,10     |      | 1                |
| NZML3-VE400           | 259138 | 2791,66     | N    | 1                | NZMN2-4-AF225-BT-NA   | 113009 | 1594,19     |      | 1                |
| NZML3-VE400-AVE       | 155417 | 2996,56     | N    | 1                | NZMN2-4-AF250-BT-NA   | 113010 | 1594,19     |      | 1                |
| NZMN1-4-A100          | 265819 | 596,31      |      | 1                | NZMN2-4-VE100         | 265933 | 871,06      |      | 1                |
| NZMN1-4-A125          | 265821 | 844,26      |      | 1                | NZMN2-4-VE100-SVE     | 113275 | 973,10      |      | 1                |
| NZMN1-4-A160          | 281251 | 958,60      |      | 1                | NZMN2-4-VE160         | 265935 | 1172,60     |      | 1                |
| NZMN1-4-A200          | 281245 | 427,17      |      | 1                | NZMN2-4-VE160-SVE     | 113277 | 1274,64     |      | 1                |
| NZMN1-4-A225          | 281247 | 427,17      |      | 1                | NZMN2-4-VE160/100     | 265936 | 1172,60     |      | 1                |
| NZMN1-4-A32           | 281249 | 427,17      |      | 1                | NZMN2-4-VE160/100-SVE | 113278 | 1274,64     |      | 1                |
| NZMN1-4-A40           | 265811 | 427,17      |      | 1                | NZMN2-4-VE250         | 265938 | 1608,12     |      | 1                |
| NZMN1-4-A50           | 265813 | 427,17      |      | 1                | NZMN2-4-VE250-SVE     | 113280 | 1710,16     |      | 1                |
| NZMN1-4-A63           | 265815 | 427,17      |      | 1                | NZMN2-4-VE250/160     | 265939 | 1608,12     |      | 1                |
| NZMN1-4-A80           | 265817 | 470,74      |      | 1                | NZMN2-4-VE250/160-SVE | 113281 | 1710,16     |      | 1                |
| NZMN1-A100            | 259085 | 408,72      |      | 1                | NZMN2-A100-NA         | 269224 | 524,32      |      | 1                |
| NZMN1-A100-NA         | 274242 | 490,82      |      | 1                | NZMN2-A125            | 259091 | 686,82      |      | 1                |
| NZMN1-A100-SVE        | 112761 | 475,71      |      | 1                | NZMN2-A125-NA         | 269225 | 824,16      |      | 1                |
| NZMN1-A125            | 259086 | 656,67      |      | 1                | NZMN2-A125-SVE        | 113243 | 762,97      |      | 1                |
| NZMN1-A125-NA         | 281573 | 737,58      |      | 1                | NZMN2-A160            | 259092 | 780,61      |      | 1                |
| NZMN1-A125-SVE        | 112762 | 723,64      |      | 1                | NZMN2-A160-NA         | 269226 | 936,39      |      | 1                |

| Tipo                  | Codice | Prezzo<br>€ | Note | Conf.<br>[pezzi] | Tipo                    | Codice | Prezzo<br>€ | Note | Conf.<br>[pezzi] |
|-----------------------|--------|-------------|------|------------------|-------------------------|--------|-------------|------|------------------|
| NZMN2-A160-SVE        | 113244 | 856,77      |      | 1                | NZMN3-4-AE400/250-T     | 110903 | 2356,39     |      | 1                |
| NZMN2-A20-NA          | 269217 | 381,96      |      | 1                | NZMN3-4-AE400/250-T-AVE | 113539 | 3144,40     |      | 1                |
| NZMN2-A200            | 259093 | 933,04      |      | 1                | NZMN3-4-AE630           | 265894 | 2622,73     |      | 1                |
| NZMN2-A200-NA         | 269227 | 1119,01     |      | 1                | NZMN3-4-AE630-AVE       | 110875 | 3131,36     |      | 1                |
| NZMN2-A200-SVE        | 113245 | 1009,19     |      | 1                | NZMN3-4-AE630-T         | 110904 | 2999,38     |      | 1                |
| NZMN2-A25-NA          | 269218 | 381,96      |      | 1                | NZMN3-4-AE630-T-AVE     | 113540 | 3403,49     |      | 1                |
| NZMN2-A250            | 259094 | 1067,06     |      | 1                | NZMN3-4-AE630/400       | 265895 | 2622,73     |      | 1                |
| NZMN2-A250-NA         | 271106 | 1279,81     |      | 1                | NZMN3-4-AE630/400-AVE   | 113544 | 3131,36     |      | 1                |
| NZMN2-A250-SVE        | 113246 | 1143,21     |      | 1                | NZMN3-4-AE630/400-T     | 110905 | 2999,38     |      | 1                |
| NZMN2-A300            | 107580 | 1255,22     |      | 1                | NZMN3-4-AE630/400-T-AVE | 113541 | 3403,49     |      | 1                |
| NZMN2-A32-NA          | 269219 | 381,96      |      | 1                | NZMN3-4-VE400           | 265957 | 2169,77     |      | 1                |
| NZMN2-A40-NA          | 269220 | 381,96      |      | 1                | NZMN3-4-VE400-AVE       | 110876 | 2678,40     |      | 1                |
| NZMN2-A50-NA          | 269221 | 381,96      |      | 1                | NZMN3-4-VE400/250       | 265958 | 2169,77     |      | 1                |
| NZMN2-A63-NA          | 269222 | 381,96      |      | 1                | NZMN3-4-VE400/250-AVE   | 113546 | 2169,77     |      | 1                |
| NZMN2-A80-NA          | 269223 | 413,78      |      | 1                | NZMN3-4-VE630           | 265960 | 2929,97     |      | 1                |
| NZMN2-AF100-NA        | 269182 | 524,32      |      | 1                | NZMN3-4-VE630-AVE       | 110877 | 3438,62     |      | 1                |
| NZMN2-AF110-NA        | 269183 | 820,53      |      | 1                | NZMN3-4-VE630/400       | 265961 | 2929,97     |      | 1                |
| NZMN2-AF125-NA        | 269184 | 824,16      |      | 1                | NZMN3-4-VE630/400-AVE   | 113548 | 2929,97     |      | 1                |
| NZMN2-AF15-NA         | 269170 | 381,96      |      | 1                | NZMN3-A320              | 109669 | 1356,13     |      | 1                |
| NZMN2-AF150-NA        | 269185 | 936,39      |      | 1                | NZMN3-A320-AVE          | 110858 | 1736,51     |      | 1                |
| NZMN2-AF175-NA        | 269186 | 936,39      |      | 1                | NZMN3-A400              | 109670 | 1356,13     |      | 1                |
| NZMN2-AF20-NA         | 269171 | 348,90      |      | 1                | NZMN3-A400-AVE          | 110859 | 1736,51     |      | 1                |
| NZMN2-AF200-NA        | 269187 | 1119,01     |      | 1                | NZMN3-A500              | 109671 | 1683,18     |      | 1                |
| NZMN2-AF225-NA        | 271101 | 1279,81     |      | 1                | NZMN3-A500-AVE          | 110860 | 2063,60     |      | 1                |
| NZMN2-AF25-NA         | 269172 | 348,90      |      | 1                | NZMN3-AE250             | 259113 | 1496,68     |      | 1                |
| NZMN2-AF250-NA        | 271102 | 1279,81     |      | 1                | NZMN3-AE250-AVE         | 110840 | 1877,39     |      | 1                |
| NZMN2-AF30-NA         | 269173 | 348,90      |      | 1                | NZMN3-AE250-NA          | 269299 | 1647,15     |      | 1                |
| NZMN2-AF35-NA         | 269174 | 381,96      |      | 1                | NZMN3-AE250-T           | 110888 | 1798,31     |      | 1                |
| NZMN2-AF40-NA         | 269175 | 381,96      |      | 1                | NZMN3-AE250-T-AVE       | 113527 | 2558,60     |      | 1                |
| NZMN2-AF45-NA         | 269176 | 381,96      |      | 1                | NZMN3-AE400             | 259114 | 1496,68     |      | 1                |
| NZMN2-AF50-NA         | 269177 | 381,96      |      | 1                | NZMN3-AE400-AVE         | 110841 | 1877,39     |      | 1                |
| NZMN2-AF60-NA         | 269178 | 381,96      |      | 1                | NZMN3-AE400-NA          | 269300 | 1647,15     |      | 1                |
| NZMN2-AF70-NA         | 269179 | 413,78      |      | 1                | NZMN3-AE400-T           | 110859 | 1798,31     |      | 1                |
| NZMN2-AF80-NA         | 269180 | 413,78      |      | 1                | NZMN3-AE400-T-AVE       | 113528 | 2558,60     |      | 1                |
| NZMN2-AF90-NA         | 269181 | 524,32      |      | 1                | NZMN3-AE600-NA          | 269301 | 2264,80     |      | 1                |
| NZMN2-M125            | 265723 | 695,20      |      | 1                | NZMN3-AE630             | 259115 | 2058,91     |      | 1                |
| NZMN2-M125-SVE        | 113250 | 771,36      |      | 1                | NZMN3-AE630-AVE         | 110842 | 2439,63     |      | 1                |
| NZMN2-M160            | 265724 | 804,07      |      | 1                | NZMN3-AE630-T           | 110890 | 2360,54     |      | 1                |
| NZMN2-M160-SVE        | 113251 | 880,22      |      | 1                | NZMN3-AE630-T-AVE       | 113093 | 3120,83     |      | 1                |
| NZMN2-M200            | 265725 | 963,21      |      | 1                | NZMN3-AEF250-NA         | 269275 | 1647,15     |      | 1                |
| NZMN2-M200-SVE        | 113252 | 1039,34     |      | 1                | NZMN3-AEF300-NA         | 269276 | 1647,15     |      | 1                |
| NZMN2-ME140           | 265779 | 854,32      |      | 1                | NZMN3-AEF350-NA         | 269277 | 1647,15     |      | 1                |
| NZMN2-ME140-NA        | 118965 | 1054,71     |      | 1                | NZMN3-AEF400-NA         | 269278 | 1647,15     |      | 1                |
| NZMN2-ME140-SVE       | 113257 | 930,47      |      | 1                | NZMN3-AEF450-NA         | 269279 | 2264,80     |      | 1                |
| NZMN2-ME200-NA        | 118966 | 1410,06     |      | 1                | NZMN3-AEF500-NA         | 269280 | 2264,80     |      | 1                |
| NZMN2-ME220           | 265780 | 1239,62     |      | 1                | NZMN3-AEF550-NA         | 269281 | 2264,80     |      | 1                |
| NZMN2-ME220-SVE       | 113258 | 1315,76     |      | 1                | NZMN3-AEF600-NA         | 269282 | 2264,80     |      | 1                |
| NZMN2-ME90            | 265778 | 695,20      |      | 1                | NZMN3-ME220             | 265781 | 1615,47     |      | 1                |
| NZMN2-ME90-NA         | 118964 | 821,14      |      | 1                | NZMN3-ME220-AVE         | 110846 | 1996,18     |      | 1                |
| NZMN2-ME90-SVE        | 113256 | 771,36      |      | 1                | NZMN3-ME350             | 265782 | 1615,47     |      | 1                |
| NZMN2-S1,6-CNA        | 269478 | 619,27      |      | 1                | NZMN3-ME350-AVE         | 110847 | 1996,18     |      | 1                |
| NZMN2-S100-CNA        | 269259 | 619,27      |      | 1                | NZMN3-ME450             | 284468 | 1820,86     |      | 1                |
| NZMN2-S12-CNA         | 103042 | 619,27      |      | 1                | NZMN3-ME450-AVE         | 110848 | 2201,56     |      | 1                |
| NZMN2-S125            | 265739 | 619,82      |      | 1                | NZMN3-S250              | 109680 | 1279,37     |      | 1                |
| NZMN2-S125-CNA        | 269260 | 737,05      |      | 1                | NZMN3-S320              | 109681 | 1279,37     |      | 1                |
| NZMN2-S125-SVE        | 113253 | 695,95      |      | 1                | NZMN3-S320-AVE          | 113524 | 1632,34     |      | 1                |
| NZMN2-S160            | 265740 | 703,57      |      | 1                | NZMN3-S400              | 109682 | 1279,37     |      | 1                |
| NZMN2-S160-CNA        | 269261 | 844,26      |      | 1                | NZMN3-S400-AVE          | 113525 | 1632,34     |      | 1                |
| NZMN2-S160-SVE        | 113254 | 779,69      |      | 1                | NZMN3-S500              | 109683 | 1587,92     |      | 1                |
| NZMN2-S18-CNA         | 103043 | 619,27      |      | 1                | NZMN3-S500-AVE          | 113526 | 1939,79     |      | 1                |
| NZMN2-S2,4-CNA        | 269479 | 619,27      |      | 1                | NZMN3-SE220-CNA         | 269341 | 1879,51     |      | 1                |
| NZMN2-S200            | 265741 | 933,04      |      | 1                | NZMN3-SE350-CNA         | 269342 | 1879,51     |      | 1                |
| NZMN2-S200-CNA        | 269262 | 1119,01     |      | 1                | NZMN3-SE450-CNA         | 284465 | 2113,39     |      | 1                |
| NZMN2-S200-SVE        | 113255 | 1009,19     |      | 1                | NZMN3-VE250             | 259131 | 1662,95     |      | 1                |
| NZMN2-S250-CNA        | 102479 | 1214,79     |      | 1                | NZMN3-VE250-AVE         | 110843 | 2043,69     |      | 1                |
| NZMN2-S26-CNA         | 103044 | 619,27      |      | 1                | NZMN3-VE250-NA          | 269332 | 1934,79     |      | 1                |
| NZMN2-S33-CNA         | 103045 | 619,27      |      | 1                | NZMN3-VE250-T           | 110891 | 1964,62     |      | 1                |
| NZMN2-S40-CNA         | 269255 | 619,27      |      | 1                | NZMN3-VE250-T-AVE       | 113529 | 2724,89     |      | 1                |
| NZMN2-S5-CNA          | 103040 | 619,27      |      | 1                | NZMN3-VE400             | 259132 | 1662,95     |      | 1                |
| NZMN2-S50-CNA         | 269256 | 619,27      |      | 1                | NZMN3-VE400-AVE         | 110844 | 2043,69     |      | 1                |
| NZMN2-S63-CNA         | 269257 | 619,27      |      | 1                | NZMN3-VE400-NA          | 269333 | 1934,79     |      | 1                |
| NZMN2-S8-CNA          | 103041 | 619,27      |      | 1                | NZMN3-VE400-T           | 110892 | 1964,62     |      | 1                |
| NZMN2-S80-CNA         | 269258 | 619,27      |      | 1                | NZMN3-VE400-T-AVE       | 113530 | 2724,89     |      | 1                |
| NZMN2-SE140-CNA       | 271161 | 1025,18     |      | 1                | NZMN3-VE600-NA          | 269334 | 2527,81     |      | 1                |
| NZMN2-SE220-CNA       | 271162 | 1487,53     |      | 1                | NZMN3-VE630             | 259133 | 2172,95     |      | 1                |
| NZMN2-SE90-CNA        | 271160 | 834,22      |      | 1                | NZMN3-VE630-AVE         | 110845 | 2553,66     |      | 1                |
| NZMN2-VE100           | 259122 | 686,82      |      | 1                | NZMN3-VE630-T           | 110893 | 2474,57     |      | 1                |
| NZMN2-VE100-NA        | 271148 | 824,16      |      | 1                | NZMN3-VE630-T-AVE       | 113531 | 3234,85     |      | 1                |
| NZMN2-VE100-SVE       | 113247 | 762,97      |      | 1                | NZMN3-VEF250-NA         | 269308 | 1926,41     |      | 1                |
| NZMN2-VE160           | 259123 | 987,83      |      | 1                | NZMN3-VEF300-NA         | 269309 | 1926,41     |      | 1                |
| NZMN2-VE160-NA        | 271149 | 1065,39     |      | 1                | NZMN3-VEF350-NA         | 269310 | 1926,41     |      | 1                |
| NZMN2-VE160-SVE       | 113248 | 963,98      |      | 1                | NZMN3-VEF400-NA         | 269311 | 1926,41     |      | 1                |
| NZMN2-VE250           | 259124 | 1256,37     |      | 1                | NZMN3-VEF450-NA         | 269312 | 2527,81     |      | 1                |
| NZMN2-VE250-NA        | 271150 | 1507,64     |      | 1                | NZMN3-VEF500-NA         | 269313 | 2527,81     |      | 1                |
| NZMN2-VE250-SVE       | 113249 | 1332,52     |      | 1                | NZMN3-VEF550-NA         | 269314 | 2527,81     |      | 1                |
| NZMN2-VEF150-NA       | 271126 | 1065,39     |      | 1                | NZMN3-VEF600-NA         | 269315 | 2527,81     |      | 1                |
| NZMN2-VEF175-NA       | 271127 | 1065,39     |      | 1                | NZMN4-4-AE1000          | 265912 | 5028,46     |      | 1                |
| NZMN2-VEF200-NA       | 271128 | 1286,52     |      | 1                | NZMN4-4-AE1000/630      | 265913 | 5028,46     |      | 1                |
| NZMN2-VEF225-NA       | 271129 | 1507,64     |      | 1                | NZMN4-4-AE1250          | 265915 | 5939,15     |      | 1                |
| NZMN2-VEF250-NA       | 271130 | 1507,64     |      | 1                | NZMN4-4-AE1250/800      | 265916 | 5939,15     |      | 1                |
| NZMN3-4-A320          | 109694 | 1678,14     |      | 1                | NZMN4-4-AE1600          | 265918 | 8192,96     |      | 1                |
| NZMN3-4-A320-AVE      | 113532 | 2186,21     |      | 1                | NZMN4-4-AE1600/1000     | 265919 | 8192,96     |      | 1                |
| NZMN3-4-A320/200      | 109695 | 1678,14     |      | 1                | NZMN4-4-AE800           | 265909 | 3860,45     |      | 1                |
| NZMN3-4-A320/200-AVE  | 113533 | 2186,21     |      | 1                | NZMN4-4-AE800/500       | 265910 | 3860,45     |      | 1                |
| NZMN3-4-A400          | 109696 | 1678,14     |      | 1                | NZMN4-4-VE1000          | 265978 | 5208,16     |      | 1                |
| NZMN3-4-A400-AVE      | 113534 | 2186,21     |      | 1                | NZMN4-4-VE1000/630      | 265979 | 5208,16     |      | 1                |
| NZMN3-4-A400/250      | 109697 | 1678,14     |      | 1                | NZMN4-4-VE1250          | 265981 | 6091,41     |      | 1                |
| NZMN3-4-A400/250-AVE  | 113535 | 2186,21     |      | 1                | NZMN4-4-VE1250/800      | 265982 | 6091,41     |      | 1                |
| NZMN3-4-A500          | 109698 | 2069,66     |      | 1                | NZMN4-4-VE1600          | 265984 | 8375,71     |      | 1                |
| NZMN3-4-A500-AVE      | 113536 | 2577,71     |      | 1                | NZMN4-4-VE1600/1000     | 265985 | 8375,71     |      | 1                |
| NZMN3-4-A500/320      | 109699 | 2069,66     |      | 1                | NZMN4-4-VE800           | 265975 | 4035,57     |      | 1                |
| NZMN3-4-A500/320-AVE  | 113537 | 2577,71     |      | 1                | NZMN4-4-VE800/500       | 265976 | 4035,57     |      | 1                |
| NZMN3-4-AE400         | 265891 | 1979,72     |      | 1                | NZMN4-AE1000            | 265760 | 3868,06     |      | 1                |
| NZMN3-4-AE400-AVE     | 110874 | 2488,35     |      | 1                | NZMN4-AE1000-NA         | 271121 | 4254,86     |      | 1                |
| NZMN3-4-AE400-T       | 110902 | 2356,39     |      | 1                | NZMN4-AE1200-NA         | 271122 | 5025,42     |      | 1                |
| NZMN3-4-AE400-T-AVE   | 113538 | 3144,40     |      | 1                | NZMN4-AE1250            | 265761 | 4568,57     |      | 1                |
| NZMN3-4-AE400/250     | 265892 | 1979,72     |      | 1                | NZMN4-AE1600            | 265762 | 6472,14     |      | 1                |
| NZMN3-4-AE400/250-AVE | 113542 | 2488,35     |      | 1                | NZMN4-AE630             | 265758 | 2360,43     |      | 1                |

| Tipo                   | Codice | Prezzo<br>€ | Note | Conf.<br>[pezzi] | Tipo                    | Codice | Prezzo<br>€ | Note | Conf.<br>[pezzi] |
|------------------------|--------|-------------|------|------------------|-------------------------|--------|-------------|------|------------------|
| NZMN4-AE800            | 265759 | 2969,58     |      | 1                | P1-25/I2-SI             | 207308 | 96,80       |      | 1                |
| NZMN4-AE800-NA         | 271120 | 3266,53     |      | 1                | P1-25/I2-SI-SW          | 207309 | 96,80       |      | 1                |
| NZMN4-AEF1000-NA       | 271112 | 4254,86     |      | 1                | P1-25/I2-SI/HI11        | 207310 | 107,29      |      | 1                |
| NZMN4-AEF1200-NA       | 271113 | 5025,42     |      | 1                | P1-25/I2-SI/HI11-SW     | 207311 | 107,29      |      | 1                |
| NZMN4-AEF600-NA        | 271108 | 2596,49     |      | 1                | P1-25/I2-SI/N           | 207312 | 100,40      |      | 1                |
| NZMN4-AEF700-NA        | 271109 | 3266,53     |      | 1                | P1-25/I2-SI/N-SW        | 207313 | 100,40      |      | 1                |
| NZMN4-AEF800-NA        | 271110 | 3266,53     |      | 1                | P1-25/I2/HI11           | 207302 | 78,45       |      | 1                |
| NZMN4-AEF900-NA        | 271111 | 4254,86     |      | 1                | P1-25/I2/N              | 207303 | 71,48       |      | 1                |
| NZMN4-ME1400           | 265785 | 6624,41     |      | 1                | P1-25/I2/SVA(A)         | 207304 | 145,27      |      | 1                |
| NZMN4-ME550            | 265783 | 2969,58     |      | 1                | P1-25/I2/SVA(S)         | 207305 | 145,27      |      | 1                |
| NZMN4-ME875            | 265784 | 4187,86     |      | 1                | P1-25/I2/SVA(S)-RT      | 207306 | 145,27      |      | 1                |
| NZMN4-VE1000           | 265770 | 4066,01     |      | 1                | P1-25/I2/SVB            | 207293 | 66,91       |      | 1                |
| NZMN4-VE1000-NA        | 271155 | 4472,63     |      | 1                | P1-25/I2/SVB-SW         | 207294 | 66,91       |      | 1                |
| NZMN4-VE1200-NA        | 271156 | 5159,43     |      | 1                | P1-25/I2/SVB-SW/HI11    | 207295 | 87,49       |      | 1                |
| NZMN4-VE1250           | 265771 | 4690,39     |      | 1                | P1-25/I2/SVB-SW/N       | 207296 | 80,52       |      | 1                |
| NZMN4-VE1600           | 265772 | 6548,30     |      | 1                | P1-25/I2/SVB/HI11       | 207297 | 87,49       |      | 1                |
| NZMN4-VE630            | 265768 | 2619,32     |      | 1                | P1-25/I2/SVB/N          | 207298 | 60,52       |      | 1                |
| NZMN4-VE800            | 265769 | 3121,86     |      | 1                | P1-25/I2/SVC(S)-RT      | 207307 | 90,70       |      | 1                |
| NZMN4-VE800-NA         | 271154 | 3434,04     |      | 1                | P1-25/IVS               | 52962  | 40,57       |      | 1                |
| NZMN4-VEF1000-NA       | 271140 | 4472,63     |      | 1                | P1-25/IVS-RT            | 13140  | 40,57       |      | 1                |
| NZMN4-VEF1200-NA       | 271141 | 5159,43     |      | 1                | P1-25/IVS-RT/N          | 17886  | 53,08       |      | 1                |
| NZMN4-VEF600-NA        | 271136 | 2881,25     |      | 1                | P1-25/IVS/HI11          | 53117  | 60,07       |      | 1                |
| NZMN4-VEF700-NA        | 271137 | 3434,04     |      | 1                | P1-25/IVS/N             | 83964  | 53,08       |      | 1                |
| NZMN4-VEF800-NA        | 271138 | 3434,04     |      | 1                | P1-25/ST/SVB            | 25523  | 172,72      |      | 1                |
| NZMN4-VEF900-NA        | 271139 | 4472,63     |      | 1                | P1-25/ST/SVB-SW         | 201714 | 172,72      |      | 1                |
| O...                   |        |             |      |                  | P1-25V/SVB              | 55335  | 55,48       |      | 1                |
|                        |        |             |      |                  | P1-25V/SVB-SW           | 50738  | 55,48       |      | 1                |
|                        |        |             |      |                  | P1-25V/SVB-SW/HI11      | 98199  | 80,07       |      | 1                |
|                        |        |             |      |                  | P1-25V/SVB-SW/N         | 88706  | 73,31       |      | 1                |
| OPTA2                  | 125049 | 100,90      |      | 1                | P1-25V/SVB-SW/N/HI11    | 55486  | 93,79       |      | 1                |
| OPTA3                  | 125050 | 139,10      |      | 1                | P1-25V/SVB/HI11         | 95826  | 80,07       |      | 1                |
| OPTA4                  | 125051 | 314,40      |      | 1                | P1-25V/SVB/N            | 86333  | 73,45       |      | 1                |
| OPTA5                  | 125052 | 200,20      |      | 1                | P1-25V/SVB/N/HI11       | 53113  | 93,79       |      | 1                |
| OPTA7                  | 125053 | 933,50      |      | 1                | P1-25VZ                 | 46303  | 33,64       |      | 1                |
| OPTA8                  | 125054 | 360,50      |      | 1                | P1-25/Z                 | 57708  | 40,57       |      | 1                |
| OPTA9                  | 125055 | 263,80      |      | 1                | P1-25/Z/HI11            | 57863  | 60,07       |      | 1                |
| OPTAA                  | 125056 | 100,90      |      | 1                | P1-25/Z/N               | 88710  | 53,08       |      | 1                |
| OPTAE                  | 125057 | 785,80      |      | 1                | P1-25/Z/SVA(A)          | 50969  | 128,10      |      | 1                |
| OPTAF                  | 139789 | 327,90      |      | 1                | P1-32/E                 | 79065  | 52,27       |      | 1                |
| OPTAI                  | 125058 | 224,20      |      | 1                | P1-32/E-RT              | 3197   | 50,68       |      | 1                |
| OPTB1                  | 125059 | 211,60      |      | 1                | P1-32/E-RT/N            | 4555   | 64,50       |      | 1                |
| OPTB2                  | 125060 | 240,80      |      | 1                | P1-32/E/HI11            | 62609  | 71,27       |      | 1                |
| OPTB4                  | 125061 | 368,90      |      | 1                | P1-32/E/N               | 93456  | 64,50       |      | 1                |
| OPTB5                  | 125062 | 235,80      |      | 1                | P1-32/E/SVA(A)          | 50970  | 138,40      |      | 1                |
| OPTB8                  | 125063 | 639,50      |      | 1                | P1-32/E/SVA(S)          | 44977  | 138,40      |      | 1                |
| OPTB9                  | 125064 | 331,20      |      | 1                | P1-32/E/SVA(S)-RT       | 50971  | 138,40      |      | 1                |
| OPTBB                  | 125065 | 424,60      |      | 1                | P1-32/E/SVC(S)-RT       | 44975  | 83,73       |      | 1                |
| OPTC2                  | 125067 | 270,30      |      | 1                | P1-32/EA/SVB            | 81438  | 66,34       |      | 1                |
| OPTC3                  | 125068 | 414,20      |      | 1                | P1-32/EA/SVB-SW         | 53111  | 66,34       |      | 1                |
| OPTC4                  | 125069 | 648,00      |      | 1                | P1-32/EA/SVB-SW/HI11    | 12772  | 91,50       |      | 1                |
| OPTC5                  | 125070 | 506,00      |      | 1                | P1-32/EA/SVB-SW/N       | 93452  | 84,62       |      | 1                |
| OPTC6                  | 125071 | 506,00      |      | 1                | P1-32/EA/SVB-SW/N/HI11  | 60232  | 105,22      |      | 1                |
| OPTC7                  | 125071 | 506,00      |      | 1                | P1-32/EA/SVB/HI11       | 72567  | 91,50       |      | 1                |
| OPTC8                  | 125072 | 355,10      |      | 1                | P1-32/EA/SVB/N          | 91079  | 84,62       |      | 1                |
| OPTCI                  | 125075 | 654,60      |      | 1                | P1-32/EA/SVB/N/HI11     | 57859  | 105,22      |      | 1                |
| OPTCJ                  | 125076 | 250,00      |      | 1                | P1-32/EZ                | 48369  | 52,63       |      | 1                |
| OPTD1                  | 125077 | 418,60      |      | 1                | P1-32/EZ/N              | 95829  | 66,44       |      | 1                |
| OPTD2                  | 125078 | 354,10      |      | 1                | P1-32/I2                | 207320 | 75,00       |      | 1                |
| OPTD3                  | 125079 | 217,40      |      | 1                | P1-32/I2-RT             | 207321 | 74,90       |      | 1                |
| OPTDRA-02L             | 134180 | 210,90      |      | 1                | P1-32/I2-SI             | 207329 | 105,12      |      | 1                |
| OPTN12FR4              | 129020 | 334,90      |      | 1                | P1-32/I2-SI-SW          | 207330 | 105,12      |      | 1                |
| OPTN12FR5              | 139775 | 413,40      |      | 1                | P1-32/I2-SI/HI11        | 207331 | 125,81      |      | 1                |
| OPTN12FR6              | 139776 | 619,90      |      | 1                | P1-32/I2-SI/HI11-SW     | 207332 | 125,81      |      | 1                |
| OPTPAN-RS              | 135266 | 184,10      |      | 1                | P1-32/I2-SI/N           | 207333 | 118,96      |      | 1                |
| OPTRMFKIT              | 126868 | 153,40      |      | 1                | P1-32/I2-SI/N-SW        | 207334 | 118,96      |      | 1                |
| OPTTHR4                | 139777 | 190,90      |      | 1                | P1-32/I2/HI11           | 207323 | 95,39       |      | 1                |
| OPTTHR5                | 139778 | 190,90      |      | 1                | P1-32/I2/N              | 207324 | 88,63       |      | 1                |
| OPTTHR6                | 139779 | 190,90      |      | 1                | P1-32/I2/SVA(A)         | 207325 | 165,83      |      | 1                |
| OPTTHR7                | 139780 | 190,90      |      | 1                | P1-32/I2/SVA(S)         | 207326 | 165,83      |      | 1                |
| OPTTHR8                | 139781 | 190,90      |      | 1                | P1-32/I2/SVB            | 207314 | 83,96       |      | 1                |
| OPTTHR9                | 139782 | 233,20      |      | 1                | P1-32/I2/SVB-SW         | 207315 | 83,96       |      | 1                |
| OS-FLASH-A1-C          | 140368 | 218,50      |      | 1                | P1-32/I2/SVB-SW/HI11    | 207316 | 104,41      |      | 1                |
| OS-FLASH-A1-S          | 140366 | 218,50      |      | 1                | P1-32/I2/SVB-SW/N       | 207317 | 97,68       |      | 1                |
| OS-FLASH-A2-S          | 140369 | 251,50      |      | 1                | P1-32/I2/SVB/HI11       | 207318 | 104,41      |      | 1                |
| OS-FLASH-A2-Q-S        | 140373 | 251,50      |      | 1                | P1-32/I2/SVB/N          | 207319 | 97,68       |      | 1                |
| OS-FLASH-A3-L          | 140371 | 969,00      |      | 1                | P1-32/I2/SVC(S)RT       | 207328 | 107,87      |      | 1                |
| OS-FLASH-A3-S          | 140370 | 521,50      |      | 1                | P1-32/IVS               | 93303  | 58,21       |      | 1                |
| OS-FLASH-A7-S          | 140374 | 352,00      |      | 1                | P1-32/IVS-RT            | 22632  | 58,21       |      | 1                |
| OS-HDU-A4-S            | 140375 | 823,00      |      | 1                | P1-32/IVS-RT/HI11       | 25005  | 76,86       |      | 1                |
| OS-HDU-A7-S            | 140376 | 556,00      |      | 1                | P1-32/IVS-RT/N          | 27378  | 70,01       |      | 1                |
| OS-HDU-A7-SI           | 140377 | 927,50      |      | 1                | P1-32/IVS/HI11          | 69723  | 76,86       |      | 1                |
|                        |        |             |      |                  | P1-32/IVS/N             | 10402  | 70,01       |      | 1                |
|                        |        |             |      |                  | P1-32/ST/SVB            | 25522  | 181,87      |      | 1                |
|                        |        |             |      |                  | P1-32/ST/SVB-SW         | 201715 | 181,87      |      | 1                |
|                        |        |             |      |                  | P1-32N/SVB              | 95676  | 71,18       |      | 1                |
|                        |        |             |      |                  | P1-32N/SVB-SW           | 55484  | 71,18       |      | 1                |
| P1-25/E                | 38724  | 34,80       |      | 1                | P1-32N/SVB-SW/HI11      | 17518  | 97,21       |      | 1                |
| P1-25/E-RT             | 2388   | 33,75       |      | 1                | P1-32N/SVB-SW/N         | 98198  | 90,36       |      | 1                |
| P1-25/E-RT/HI11        | 2600   | 54,32       |      | 1                | P1-32N/SVB-SW/N/HI11    | 64978  | 110,95      |      | 1                |
| P1-25/E-RT/N           | 2425   | 47,46       |      | 1                | P1-32N/SVB/HI11         | 15145  | 97,21       |      | 1                |
| P1-25/E/HI11           | 45998  | 54,32       |      | 1                | P1-32N/SVB/N            | 95825  | 90,67       |      | 1                |
| P1-25/E/N              | 76845  | 47,46       |      | 1                | P1-32N/SVB/N/HI11       | 62605  | 110,95      |      | 1                |
| P1-25/E/SVA(A)         | 50965  | 123,52      |      | 1                | P1-32XZ                 | 46304  | 50,65       |      | 1                |
| P1-25/E/SVA(S)         | 50966  | 123,52      |      | 1                | P1-32Z/HI11             | 98049  | 58,21       |      | 1                |
| P1-25/E/SVA(S)-RT      | 50967  | 123,52      |      | 1                | P1-32Z/N                | 74474  | 76,86       |      | 1                |
| P1-25/E/SVC(S)-RT      | 44974  | 66,67       |      | 1                | P1-32Z/N                | 15148  | 70,01       |      | 1                |
| P1-25/EA/SVB           | 41037  | 50,39       |      | 1                | P1-DILEM                | 19095  | 16,44       |      | 5                |
| P1-25/EA/SVB-SW        | 48365  | 50,39       |      | 1                | P3-100/E                | 67201  | 140,63      |      | 1                |
| P1-25/EA/SVB-SW/HI11   | 70194  | 74,35       |      | 1                | P3-100/E-RT             | 7189   | 136,10      |      | 1                |
| P1-25/EA/SVB-SW/N      | 83960  | 67,50       |      | 1                | P3-100/E-RT/N           | 7280   | 161,26      |      | 1                |
| P1-25/EA/SVB-SW/N/HI11 | 50740  | 88,21       |      | 1                | P3-100/E/HI11           | 69574  | 158,96      |      | 1                |
| P1-25/EA/SVB/HI11      | 91080  | 74,35       |      | 1                | P3-100/E/N              | 31759  | 161,26      |      | 1                |
| P1-25/EA/SVB/N         | 81587  | 67,50       |      | 1                | P3-100/EA/SVB           | 74320  | 167,75      |      | 1                |
| P1-25/EA/SVB/N/HI11    | 48367  | 88,21       |      | 1                | P3-100/EA/SVB-SW        | 62603  | 174,53      |      | 1                |
| P1-25/EZ               | 41250  | 35,69       |      | 1                | P3-100/EA/SVB-SW/HI11   | 31756  | 194,44      |      | 1                |
| P1-25/EZ/HI11          | 48371  | 56,14       |      | 1                | P3-100/EA/SVB-SW/N      | 22263  | 196,71      |      | 1                |
| P1-25/EZ/N             | 79218  | 49,41       |      | 1                | P3-100/EA/SVB-SW/N/HI11 | 79216  | 219,61      |      | 1                |
| P1-25/I2               | 207299 | 57,70       |      | 1                | P3-100/EA/SVB/HI11      | 29383  | 194,44      |      | 1                |
| P1-25/I2-RT            | 207300 | 57,70       |      | 1                |                         |        |             |      |                  |

| Tipo                     | Codice | Prezzo<br>€ | Note | Conf.<br>[pezzi] | Tipo                  | Codice | Prezzo<br>€ | Note | Conf.<br>[pezzi] |
|--------------------------|--------|-------------|------|------------------|-----------------------|--------|-------------|------|------------------|
| P3-100/EA/SVB/N          | 19890  | 196,71      |      | 1                | P5-160/EA/SVB-SW/HI10 | 280926 | 357,31      |      | 1                |
| P3-100/EA/SVB/N/HI11     | 76843  | 219,61      |      | 1                | P5-160/EA/SVB-SW/N    | 280927 | 394,06      |      | 1                |
| P3-100/I5                | 207381 | 238,90      |      | 1                | P5-160/EA/SVB/HI10    | 280923 | 377,75      |      | 1                |
| P3-100/I5-RT             | 207382 | 239,06      |      | 1                | P5-160/EA/SVB/N       | 280924 | 414,48      |      | 1                |
| P3-100/I5-RT/N           | 207383 | 263,05      |      | 1                | P5-160/V/SVB          | 280928 | 387,92      |      | 1                |
| P3-100/I5-SI             | 207386 | 291,65      |      | 1                | P5-160/V/SVB-SW       | 280931 | 367,53      |      | 1                |
| P3-100/I5-SI-SW          | 207387 | 291,65      |      | 1                | P5-160/V/SVB-SW/HI10  | 280932 | 387,93      |      | 1                |
| P3-100/I5-SI/HI11        | 207388 | 311,10      |      | 1                | P5-160/V/SVB-SW/N     | 280933 | 424,67      |      | 1                |
| P3-100/I5-SI/HI11-SW     | 207389 | 311,10      |      | 1                | P5-160/V/SVB/HI10     | 280929 | 408,37      |      | 1                |
| P3-100/I5-SI/N           | 207390 | 313,38      |      | 1                | P5-160/V/SVB/N        | 280930 | 445,10      |      | 1                |
| P3-100/I5-SI/N-SW        | 207391 | 313,38      |      | 1                | P5-250/E              | 280935 | 404,26      |      | 1                |
| P3-100/I5/HI11           | 207384 | 266,49      |      | 1                | P5-250/EA/SVB         | 280936 | 457,37      |      | 1                |
| P3-100/I5/N              | 207385 | 263,05      |      | 1                | P5-250/EA/SVB-SW      | 280939 | 436,91      |      | 1                |
| P3-100/I5/SVB            | 207373 | 261,90      |      | 1                | P5-250/EA/SVB-SW/HI10 | 280940 | 457,37      |      | 1                |
| P3-100/I5/SVB-SW         | 207374 | 261,90      |      | 1                | P5-250/EA/SVB-SW/N    | 280941 | 528,82      |      | 1                |
| P3-100/I5/SVB-SW/HI11    | 207375 | 285,94      |      | 1                | P5-250/EA/SVB/HI10    | 280937 | 477,77      |      | 1                |
| P3-100/I5/SVB-SW/N       | 207376 | 285,22      |      | 1                | P5-250/EA/SVB/N       | 280938 | 549,23      |      | 1                |
| P3-100/I5/SVB-SW/N/HI11  | 207377 | 307,68      |      | 1                | P5-250/V/SVB          | 280942 | 489,00      |      | 1                |
| P3-100/I5/SVB/HI11       | 207378 | 285,94      |      | 1                | P5-250/V/SVB-SW       | 280945 | 467,57      |      | 1                |
| P3-100/I5/SVB/N          | 207379 | 280,21      |      | 1                | P5-250/V/SVB-SW/HI10  | 280946 | 487,99      |      | 1                |
| P3-100/I5/SVB/N/HI11     | 207380 | 307,68      |      | 1                | P5-250/V/SVB-SW/N     | 280947 | 579,85      |      | 1                |
| P3-100/IVS               | 81439  | 144,04      |      | 1                | P5-250/V/SVB/HI10     | 280943 | 508,39      |      | 1                |
| P3-100/IVS-RT            | 86185  | 144,04      |      | 1                | P5-250/V/SVB/N        | 280944 | 600,29      |      | 1                |
| P3-100/IVS-RT/N          | 34497  | 164,70      |      | 1                | P5-315/E              | 280949 | 522,72      |      | 1                |
| P3-100/IVS/HI11          | 91085  | 161,26      |      | 1                | P5-315/EA/SVB         | 280950 | 581,91      |      | 1                |
| P3-100/IVS/N             | 34132  | 164,70      |      | 1                | P5-315/EA/SVB-SW      | 280953 | 561,49      |      | 1                |
| P3-100/IVS/N/HI11        | 67356  | 183,00      |      | 1                | P5-315/EA/SVB-SW/HI10 | 280954 | 581,91      |      | 1                |
| P3-100/IVS/SVB           | 25520  | 289,39      |      | 1                | P5-315/EA/SVB-SW/N    | 280955 | 653,35      |      | 1                |
| P3-100/IVS/SVB-SW        | 201717 | 289,39      |      | 1                | P5-315/EA/SVB/HI10    | 280951 | 602,31      |      | 1                |
| P3-100/IVS/SVB/N         | 88558  | 194,84      |      | 1                | P5-315/EA/SVB/N       | 280952 | 673,78      |      | 1                |
| P3-100/IVS/SVB-SW        | 64976  | 194,84      |      | 1                | P5-315/V/SVB          | 280956 | 612,51      |      | 1                |
| P3-100/IVS/SVB-SW/HI11   | 36502  | 217,30      |      | 1                | P5-315/V/SVB-SW       | 280959 | 592,12      |      | 1                |
| P3-100/IVS/SVB-SW/N      | 27009  | 220,73      |      | 1                | P5-315/V/SVB-SW/HI10  | 280960 | 612,51      |      | 1                |
| P3-100/IVS/SVB-SW/N/HI11 | 83962  | 240,19      |      | 1                | P5-315/V/SVB-SW/N     | 280961 | 694,01      |      | 1                |
| P3-100/IVS/HI11          | 34129  | 217,30      |      | 1                | P5-315/V/SVB/HI10     | 280957 | 632,95      |      | 1                |
| P3-100/IVS/N             | 24636  | 220,73      |      | 1                | P5-315/V/SVB/N        | 280958 | 704,40      |      | 1                |
| P3-100/IVS/N/HI11        | 81589  | 240,19      |      | 1                | PE-P5-125/160E        | 280973 | 571,19      |      | 1                |
| P3-100/XZ                | 46309  | 134,72      |      | 1                | PE-P5-125/160Z        | 280974 | 571,19      |      | 1                |
| P3-100/Z                 | 90931  | 161,82      |      | 1                | PE-P5-250/315E        | 280975 | 91,86       |      | 1                |
| P3-100/Z/HI11            | 93304  | 178,44      |      | 1                | PE-P5-250/315Z        | 280976 | 91,86       |      | 1                |
| P3-100/Z/N               | 38878  | 180,73      |      | 1                | PEN23AE               | 65361  | 17,19       |      | 10               |
| P3-63/E                  | 26861  | 94,03       |      | 1                | PEN434AE              | 62988  | 31,71       |      | 10               |
| P3-63/E-RT               | 5743   | 90,46       |      | 1                | PHZ-A-ADD-ON          | 133106 | 23,77       |      | 1                |
| P3-63/E-RT/N             | 7136   | 113,70      |      | 1                | PHZ-A-COMP            | 133105 | 31,37       |      | 1                |
| P3-63/E/HI11             | 79220  | 111,04      |      | 1                | PHZ-E10/30-GS         | 138574 | 25,23       |      | 1                |
| P3-63/E/N                | 19894  | 113,70      |      | 1                | PHZ-E10/30-VS         | 138575 | 25,23       |      | 1                |
| P3-63/EA/SVB             | 31607  | 114,38      |      | 1                | PK900                 | 138378 | 22,37       |      | 3                |
| P3-63/EA/SVB-SW          | 57857  | 121,15      |      | 1                | PKE-SWD-32            | 126895 | 132,34      |      | 4                |
| P3-63/EA/SVB-SW/HI11     | 22264  | 146,39      |      | 1                | PKE-SWD-SP            | 150614 | 63,26       |      | 1                |
| P3-63/EA/SVB-SW/N        | 12771  | 150,96      |      | 1                | PKE-XH                | 142416 | 57,87       |      | 1                |
| P3-63/EA/SVB-SW/N/HI11   | 69724  | 172,72      |      | 1                | PKE-XH-MCC            | 142418 | 61,22       |      | 1                |
| P3-63/EA/SVB/HI11        | 19891  | 146,39      |      | 1                | PKE-XHF-MCC           | 164299 | 71,43       |      | 1                |
| P3-63/EA/SVB/N           | 10398  | 150,96      |      | 1                | PKE-XRH               | 142417 | 57,87       |      | 1                |
| P3-63/EA/SVB/N/HI11      | 67351  | 172,72      |      | 1                | PKE-XRH-MCC           | 142419 | 61,22       |      | 1                |
| P3-63/I4                 | 207356 | 143,20      |      | 1                | PKE-XTU-1,2           | 121723 | 154,97      |      | 1                |
| P3-63/I4-RT              | 207357 | 142,98      |      | 1                | PKE-XTU-12            | 121725 | 149,30      |      | 1                |
| P3-63/I4-SI              | 207361 | 185,29      |      | 1                | PKE-XTU-32            | 121726 | 156,93      |      | 1                |
| P3-63/I4-SI-SW           | 207362 | 185,29      |      | 1                | PKE-XTU-4             | 121724 | 154,97      |      | 1                |
| P3-63/I4-SI/HI11         | 207363 | 204,73      |      | 1                | PKE-XTU-65            | 138259 | 209,96      |      | 1                |
| P3-63/I4-SI/HI11-SW      | 207364 | 204,73      |      | 1                | PKE-XTUA-1,2          | 121727 | 177,85      |      | 1                |
| P3-63/I4-SI/N            | 207365 | 207,02      |      | 1                | PKE-XTUA-12           | 121729 | 172,11      |      | 1                |
| P3-63/I4-SI/N-SW         | 207366 | 207,02      |      | 1                | PKE-XTUA-32           | 121730 | 179,94      |      | 1                |
| P3-63/I4/HI11            | 207359 | 169,99      |      | 1                | PKE-XTUA-4            | 121728 | 177,85      |      | 1                |
| P3-63/I4/N               | 207360 | 169,27      |      | 1                | PKE-XTUA-65           | 138260 | 252,00      |      | 1                |
| P3-63/I4/SVB             | 207343 | 160,14      |      | 1                | PKE-XTUCP-36          | 153164 | 185,87      |      | 1                |
| P3-63/I4/SVB-SW          | 207344 | 160,14      |      | 1                | PKE-XTUCP-65          | 168798 | 260,99      |      | 1                |
| P3-63/I4/SVB-SW/HI11     | 207345 | 179,56      |      | 1                | PKE-XTUW-32           | 138261 | 187,94      |      | 1                |
| P3-63/I4/SVB-SW/N        | 207346 | 181,87      |      | 1                | PKE-XTUWA-32          | 138262 | 219,73      |      | 1                |
| P3-63/I4/SVB-SW/N/HI11   | 207347 | 201,29      |      | 1                | PKE-XTUWCP-36         | 168796 | 250,59      |      | 1                |
| P3-63/I4/SVB/HI11        | 207348 | 179,56      |      | 1                | PKE12                 | 121721 | 68,99       |      | 1                |
| P3-63/I4/SVB/N           | 207349 | 181,87      |      | 1                | PKE12/XTU-1,2         | 121731 | 228,59      |      | 1                |
| P3-63/I4/SVB/N/HI11      | 207350 | 201,29      |      | 1                | PKE12/XTU-12          | 121733 | 222,47      |      | 1                |
| P3-63/IVS                | 41099  | 95,74       |      | 1                | PKE12/XTU-4           | 121732 | 228,59      |      | 1                |
| P3-63/IVS-RT             | 45845  | 95,74       |      | 1                | PKE32                 | 121722 | 76,78       |      | 1                |
| P3-63/IVS-RT/N           | 41616  | 115,52      |      | 1                | PKE32-COM             | 168970 | 57,62       |      | 1                |
| P3-63/IVS/HI11           | 81593  | 113,46      |      | 1                | PKE32-XMB             | 134837 | 23,97       |      | 1                |
| P3-63/IVS/N              | 22267  | 115,52      |      | 1                | PKE32/XTU-32          | 121734 | 237,46      |      | 1                |
| P3-63/IVS/N/HI11         | 55491  | 136,10      |      | 1                | PKE65                 | 138258 | 198,95      |      | 1                |
| P3-63/IVS/SVB            | 25521  | 252,79      |      | 1                | PKE65/AK/XTU-65-SP    | 170482 | 533,54      |      | 1                |
| P3-63/IVS/SVB-SW         | 201716 | 252,79      |      | 1                | PKE65/AK/XTUW-32-SP   | 170483 | 520,67      |      | 1                |
| P3-63/IVS/SVB/N          | 48218  | 136,39      |      | 1                | PKE65/XTU-65          | 138516 | 419,40      |      | 1                |
| P3-63/IVS/SVB-SW         | 60230  | 133,86      |      | 1                | PKE65/XTUCP-65        | 168974 | 545,52      |      | 1                |
| P3-63/IVS/SVB-SW/HI11    | 27010  | 171,55      |      | 1                | PKE65/XTUW-32         | 138517 | 396,76      |      | 1                |
| P3-63/IVS/SVB-SW/N       | 17517  | 173,86      |      | 1                | PKE65/XTUWCP-36       | 168973 | 534,76      |      | 1                |
| P3-63/IVS/SVB-SW/N/HI11  | 74470  | 193,32      |      | 1                | PKM0-0,16             | 72720  | 66,76       |      | 1                |
| P3-63/IVS/HI11           | 24637  | 171,55      |      | 1                | PKM0-0,25             | 72721  | 66,76       |      | 1                |
| P3-63/IVS/N              | 15144  | 173,86      |      | 1                | PKM0-0,4              | 72722  | 66,76       |      | 1                |
| P3-63/IVS/N/HI11         | 72097  | 193,32      |      | 1                | PKM0-0,63             | 72723  | 69,87       |      | 1                |
| P3-63/XZ                 | 46314  | 92,34       |      | 1                | PKM0-1                | 72724  | 72,87       |      | 1                |
| P3-63/Z                  | 50591  | 115,23      |      | 1                | PKM0-1,6              | 72725  | 81,10       |      | 1                |
| P3-63/Z/HI11             | 86339  | 131,54      |      | 1                | PKM0-10               | 72729  | 94,03       |      | 1                |
| P3-63/Z/N                | 27013  | 133,81      |      | 1                | PKM0-12               | 278490 | 94,02       |      | 1                |
| P5-125/E                 | 280897 | 242,97      |      | 1                | PKM0-16               | 44502  | 94,03       |      | 1                |
| P5-125/EA/SVB            | 280898 | 283,81      |      | 1                | PKM0-2,5              | 72726  | 81,10       |      | 1                |
| P5-125/EA/SVB-SW         | 280911 | 263,40      |      | 1                | PKM0-20               | 203594 | 99,10       |      | 1                |
| P5-125/EA/SVB-SW/HI10    | 280912 | 283,81      |      | 1                | PKM0-25               | 44503  | 117,75      |      | 1                |
| P5-125/EA/SVB-SW/N       | 280913 | 320,55      |      | 1                | PKM0-32               | 278491 | 134,20      |      | 1                |
| P5-125/EA/SVB/HI10       | 280899 | 304,23      |      | 1                | PKM0-4                | 72727  | 81,10       |      | 1                |
| P5-125/EA/SVB/N          | 280910 | 340,97      |      | 1                | PKM0-6,3              | 72728  | 81,10       |      | 1                |
| P5-125/N/SVB             | 280914 | 314,43      |      | 1                | PKZ0-XH               | 106132 | 46,53       |      | 1                |
| P5-125/N/SVB-SW          | 280917 | 294,02      |      | 1                | PKZ0-XH-MCC           | 106136 | 46,53       |      | 1                |
| P5-125/N/SVB-SW/HI10     | 280918 | 314,43      |      | 1                | PKZ0-XHF-MCC          | 164297 | 62,07       |      | 1                |
| P5-125/N/SVB-SW/N        | 280919 | 351,18      |      | 1                | PKZ0-XRH              | 106133 | 50,54       |      | 1                |
| P5-125/N/SVB/HI10        | 280915 | 334,85      |      | 1                | PKZ0-XRH-MCC          | 106137 | 50,54       |      | 1                |
| P5-125/N/SVB/N           | 280916 | 371,62      |      | 1                | PKZM0-0,16            | 72730  | 68,73       |      | 1                |
| P5-160/E                 | 280921 | 312,39      |      | 1                | PKZM0-0,16-C          | 229669 | 68,73       |      | 1                |
| P5-160/EA/SVB            | 280922 | 357,31      |      | 1                | PKZM0-0,16-SC         | 229828 | 68,73       |      | 1                |
| P5-160/EA/SVB-SW         | 280925 | 336,90      |      | 1                | PKZM0-0,16-T          | 88907  | 73,67       |      | 1                |



| Tipo              | Codice | Prezzo<br>€ | Note | Conf.<br>[pezzi] | Tipo        | Codice | Prezzo<br>€ | Note | Conf.<br>[pezzi] |
|-------------------|--------|-------------|------|------------------|-------------|--------|-------------|------|------------------|
| PKZM0-0,25        | 72731  | 68,73       |      | 1                | PN1-4-125   | 266001 | 331,98      |      | 1                |
| PKZM0-0,25-C      | 229670 | 68,73       |      | 1                | PN1-4-160   | 281253 | 356,92      |      | 1                |
| PKZM0-0,25-SC     | 229829 | 68,73       |      | 1                | PN1-4-63    | 265999 | 227,42      |      | 1                |
| PKZM0-0,25-T      | 88908  | 73,67       |      | 1                | PN1-63      | 259140 | 190,88      |      | 1                |
| PKZM0-0,4         | 72732  | 68,73       |      | 1                | PN1-XPA     | 283471 | 93,64       |      | 1                |
| PKZM0-0,4-C       | 229671 | 68,73       |      | 1                | PN2-160     | 266005 | 330,34      |      | 1                |
| PKZM0-0,4-SC      | 229830 | 68,73       |      | 1                | PN2-200     | 266006 | 393,41      |      | 1                |
| PKZM0-0,4-T       | 88909  | 73,67       |      | 1                | PN2-250     | 266007 | 534,48      |      | 1                |
| PKZM0-0,63        | 72733  | 73,16       |      | 1                | PN2-4-160   | 266011 | 358,54      |      | 1                |
| PKZM0-0,63-C      | 229672 | 73,16       |      | 1                | PN2-4-200   | 266012 | 441,54      |      | 1                |
| PKZM0-0,63-SC     | 229831 | 73,16       |      | 1                | PN2-4-250   | 266013 | 680,58      |      | 1                |
| PKZM0-0,63-T      | 88910  | 78,29       |      | 1                | PN2-XPA     | 283472 | 124,87      |      | 1                |
| PKZM0-1           | 72734  | 79,43       |      | 1                | PN3-4-400   | 266021 | 863,15      |      | 1                |
| PKZM0-1-C         | 229673 | 79,43       |      | 1                | PN3-4-630   | 266022 | 1065,67     |      | 1                |
| PKZM0-1-SC        | 229832 | 79,43       |      | 1                | PN3-400     | 266017 | 738,66      |      | 1                |
| PKZM0-1-T         | 88911  | 81,25       |      | 1                | PN3-630     | 266018 | 904,68      |      | 1                |
| PKZM0-1,6         | 72735  | 82,33       |      | 1                | PN3-XPA     | 283473 | 172,10      |      | 1                |
| PKZM0-1,6-C       | 229674 | 82,33       |      | 1                | PSG120E     | 131318 | 177,00      |      | 1                |
| PKZM0-1,6-SC      | 229833 | 82,33       |      | 1                | PSG120F     | 131319 | 211,00      |      | 1                |
| PKZM0-1,6-T       | 88912  | 87,26       |      | 1                | PSG240E     | 131670 | 319,00      |      | 1                |
| PKZM0-10          | 72739  | 95,66       |      | 1                | PSG240F     | 131671 | 353,50      |      | 1                |
| PKZM0-10-C        | 229678 | 95,66       |      | 1                | PSG480E     | 135227 | 483,00      |      | 1                |
| PKZM0-10-SC       | 229837 | 95,66       |      | 1                | PSG480F     | 131672 | 500,00      |      | 1                |
| PKZM0-10-T        | 88916  | 101,55      |      | 1                | PSG60E      | 131673 | 96,50       |      | 1                |
| PKZM0-12          | 278486 | 95,66       |      | 1                | PSG60F      | 135226 | 164,00      |      | 1                |
| PKZM0-12-C        | 278488 | 95,66       |      | 1                | PSK1        | 38734  | 44,55       | 1x3  |                  |
| PKZM0-12-SC       | 278487 | 95,66       |      | 1                | PSK12       | 41107  | 84,10       | 1x3  |                  |
| PKZM0-12-T        | 278492 | 101,55      |      | 1                | PSK2        | 43480  | 55,34       | 1x3  |                  |
| PKZM0-16          | 46938  | 95,66       |      | 1                | PSK22       | 45853  | 100,18      | 1x3  |                  |
| PKZM0-16-C        | 229679 | 95,66       |      | 1                | PSK3        | 48226  | 60,35       | 1x3  |                  |
| PKZM0-16-SC       | 229838 | 95,66       |      | 1                | PSK32       | 50599  | 117,46      | 1x3  |                  |
| PKZM0-16-T        | 88917  | 101,55      |      | 1                |             |        |             |      |                  |
| PKZM0-2,5         | 72736  | 82,33       |      | 1                |             |        |             |      |                  |
| PKZM0-2,5-C       | 229675 | 82,33       |      | 1                |             |        |             |      |                  |
| PKZM0-2,5-SC      | 229834 | 82,33       |      | 1                |             |        |             |      |                  |
| PKZM0-2,5-T       | 88913  | 87,26       |      | 1                | Q18BS       | 37985  | 3,21        | 10   |                  |
| PKZM0-20          | 46988  | 103,20      |      | 1                | Q18D-10     | 86299  | 11,70       | 10   |                  |
| PKZM0-20-T        | 88918  | 108,25      |      | 1                | Q18D-11     | 86332  | 11,70       | 10   |                  |
| PKZM0-25          | 46989  | 123,36      |      | 1                | Q18D-19     | 54040  | 11,70       | 10   |                  |
| PKZM0-25-T        | 278493 | 130,94      |      | 1                | Q18D-20     | 54041  | 11,70       | 10   |                  |
| PKZM0-32          | 278489 | 140,57      |      | 1                | Q18D-BL     | 86384  | 11,70       | 10   |                  |
| PKZM0-4           | 72737  | 82,33       |      | 1                | Q18D-GE     | 86417  | 11,70       | 10   |                  |
| PKZM0-4-C         | 229676 | 82,33       |      | 1                | Q18D-GN     | 86450  | 11,70       | 10   |                  |
| PKZM0-4-SC        | 229835 | 82,33       |      | 1                | Q18D-RT     | 86713  | 11,70       | 10   |                  |
| PKZM0-4-T         | 88914  | 87,26       |      | 1                | Q18D-SW     | 86788  | 11,70       | 10   |                  |
| PKZM0-6,3         | 72738  | 82,33       |      | 1                | Q18D-WS     | 86752  | 11,70       | 10   |                  |
| PKZM0-6,3-C       | 229677 | 82,33       |      | 1                | Q18D-X      | 93623  | 9,92        | 10   |                  |
| PKZM0-6,3-SC      | 229836 | 82,33       |      | 1                | Q18DR-BL    | 90241  | 13,89       | 10   |                  |
| PKZM0-6,3-T       | 88915  | 87,26       |      | 1                | Q18DR-GE    | 90482  | 13,89       | 10   |                  |
| PKZM0-XC45        | 283132 | 10,83       |      | 4                | Q18DR-GN    | 86176  | 13,89       | 10   |                  |
| PKZM0-XDM12       | 283149 | 10,45       |      | 1                | Q18DR-RT    | 86209  | 13,89       | 10   |                  |
| PKZM0-XDM32       | 283153 | 14,93       |      | 1                | Q18DR-SW    | 86269  | 13,89       | 10   |                  |
| PKZM0-XM32DE      | 239349 | 4,57        |      | 5                | Q18DR-WS    | 86243  | 13,89       | 10   |                  |
| PKZM0-XMR         | 239364 | 2,25        |      | 10               | Q18DR-X     | 93625  | 12,20       | 10   |                  |
| PKZM0-XMR54       | 113911 | 2,88        |      | 10               | Q18LF-BL    | 88270  | 13,12       | 10   |                  |
| PKZM0-XMR72       | 113912 | 3,83        |      | 10               | Q18LF-GE    | 88303  | 13,12       | 10   |                  |
| PKZM0-XRM12       | 283185 | 37,36       |      | 1                | Q18LF-GN    | 88337  | 13,12       | 10   |                  |
| PKZM0-XRM32       | 283189 | 44,83       |      | 1                | Q18LF-RT    | 88387  | 13,12       | 10   |                  |
| PKZM01-0,16       | 278475 | 68,73       |      | 1                | Q18LF-WS    | 88406  | 13,12       | 10   |                  |
| PKZM01-0,25       | 278476 | 68,73       |      | 1                | Q18LH-BL    | 88560  | 13,12       | 10   |                  |
| PKZM01-0,25-G     | 286069 | 89,32       |      | 1                | Q18LH-GE    | 88585  | 13,12       | 10   |                  |
| PKZM01-0,4        | 278477 | 68,73       |      | 1                | Q18LH-GN    | 88629  | 13,12       | 10   |                  |
| PKZM01-0,4-G      | 286080 | 89,32       |      | 1                | Q18LH-RT    | 88655  | 13,12       | 10   |                  |
| PKZM01-0,63       | 278478 | 73,16       |      | 1                | Q18LH-WS    | 88705  | 13,12       | 10   |                  |
| PKZM01-0,63-G     | 286081 | 93,61       |      | 1                | Q18LT-BL    | 88764  | 13,96       | 10   |                  |
| PKZM01-1          | 278479 | 79,43       |      | 1                | Q18LT-GE    | 88808  | 13,96       | 10   |                  |
| PKZM01-1-G        | 286082 | 99,68       |      | 1                | Q18LT-GN    | 89067  | 13,96       | 10   |                  |
| PKZM01-1,6        | 278480 | 82,33       |      | 1                | Q18LTRT     | 89776  | 13,96       | 10   |                  |
| PKZM01-1,6-G      | 286083 | 102,45      |      | 1                | Q18LWWS     | 89202  | 13,96       | 10   |                  |
| PKZM01-10         | 278484 | 95,66       |      | 1                | Q18LTR-BL   | 86813  | 16,36       | 10   |                  |
| PKZM01-10-G       | 286087 | 115,32      |      | 1                | Q18LTR-GE   | 87764  | 16,36       | 10   |                  |
| PKZM01-12         | 278485 | 95,66       |      | 1                | Q18LTR-GN   | 87831  | 16,36       | 10   |                  |
| PKZM01-12-G       | 286088 | 115,32      |      | 1                | Q18LTR-RT   | 87918  | 16,36       | 10   |                  |
| PKZM01-16         | 283390 | 95,66       |      | 1                | Q18LTR-WS   | 88123  | 16,36       | 10   |                  |
| PKZM01-16-G       | 286089 | 115,32      |      | 1                | Q18LWK1-GN  | 39336  | 19,81       | 5    |                  |
| PKZM01-2,5        | 278481 | 82,33       |      | 1                | Q18LWK1-RT  | 39337  | 19,81       | 5    |                  |
| PKZM01-2,5-G      | 286084 | 102,45      |      | 1                | Q18LWK1-WS  | 40349  | 19,81       | 5    |                  |
| PKZM01-20         | 283383 | 103,20      |      | 1                | Q18LWK1R-GN | 40350  | 19,81       | 5    |                  |
| PKZM01-25         | 286893 | 123,36      |      | 1                | Q18LWK1R-RT | 40351  | 19,81       | 5    |                  |
| PKZM01-4          | 278482 | 82,33       |      | 1                | Q18LWK1R-WS | 40376  | 19,81       | 5    |                  |
| PKZM01-4-G        | 286085 | 102,45      |      | 1                | Q18LWK3-GN  | 72324  | 21,62       | 5    |                  |
| PKZM01-6,3        | 278483 | 82,33       |      | 1                | Q18LWK3-RT  | 72323  | 21,62       | 5    |                  |
| PKZM01-6,3-G      | 286086 | 102,45      |      | 1                | Q18LWK3-WS  | 72322  | 21,62       | 5    |                  |
| PKZM4-16          | 222350 | 154,59      |      | 1                | Q18LWK3R-GN | 72327  | 21,62       | 5    |                  |
| PKZM4-16-CB       | 132591 | 309,76      |      | 1                | Q18LWK3R-RT | 72326  | 21,62       | 5    |                  |
| PKZM4-25          | 222352 | 158,90      |      | 1                | Q18LWK3R-WS | 72325  | 21,62       | 5    |                  |
| PKZM4-25-CB       | 132592 | 334,33      |      | 1                | Q18S1       | 38806  | 27,78       | 5    |                  |
| PKZM4-32          | 222353 | 189,12      |      | 1                | Q18S1R      | 38805  | 27,78       | 5    |                  |
| PKZM4-32-CB       | 132593 | 375,30      |      | 1                | Q18S1R-A1   | 72312  | 27,78       | 5    |                  |
| PKZM4-40          | 222354 | 216,22      |      | 1                | Q18S3       | 72313  | 32,94       | 5    |                  |
| PKZM4-50          | 222355 | 245,17      |      | 1                | Q18S3R      | 72314  | 32,94       | 5    |                  |
| PKZM4-58          | 222394 | 252,85      |      | 1                | Q18S3R-A1   | 72315  | 35,36       | 5    |                  |
| PKZM4-63          | 222413 | 260,51      |      | 1                | Q18WK1      | 36515  | 17,22       | 5    |                  |
| PKZM4-XC55/2      | 101054 | 29,79       |      | 4                | Q18WK1R     | 36598  | 17,22       | 5    |                  |
| PKZM4-XDM65       | 101053 | 53,72       |      | 1                | Q18WK3      | 72308  | 18,65       | 5    |                  |
| PKZM4-XM65DE      | 101056 | 25,58       |      | 5                | Q18WK3R     | 72309  | 18,65       | 5    |                  |
| PLPKZO            | 203599 | 0,93        |      | 10               | Q18WK3R1    | 72310  | 19,76       | 5    |                  |
| PLI-10/300-200-CS | 140476 | 241,20      |      | 1                | Q18WK3R2    | 72311  | 19,76       | 5    |                  |
| PLI-12/250-200-CS | 140477 | 244,13      |      | 1                | Q25A5       | 36602  | 3,21        | 10   |                  |
| PLI-6/250-200-CS  | 140472 | 206,35      |      | 1                | Q25B5       | 36976  | 3,21        | 10   |                  |
| PLI-6/300-200-CS  | 140473 | 217,17      |      | 1                | Q25D-10     | 90421  | 11,70       | 10   |                  |
| PLI-8/250-200-CS  | 140474 | 215,52      |      | 1                | Q25D-11     | 90471  | 11,70       | 10   |                  |
| PLI-8/300-200-CS  | 140475 | 226,42      |      | 1                | Q25D-19     | 54039  | 11,70       | 10   |                  |
| PLV200-CI         | 44881  | 30,21       |      | 5                | Q25D-20     | 54038  | 11,70       | 10   |                  |
| PN1-100           | 259141 | 227,42      |      | 1                | Q25D-BL     | 86328  | 11,70       | 10   |                  |
| PN1-125           | 259142 | 292,16      |      | 1                | Q25D-GE     | 86343  | 11,70       | 10   |                  |
| PN1-160           | 281235 | 324,61      |      | 1                | Q25D-GN     | 86409  | 11,70       | 10   |                  |
| PN1-4-100         | 266000 | 287,16      |      | 1                | Q25D-RT     | 86444  | 11,70       | 10   |                  |

| Tipo                    | Codice  | Prezzo<br>€ | Note | Conf.<br>[pezzi] | Tipo                          | Codice  | Prezzo<br>€ | Note | Conf.<br>[pezzi] |
|-------------------------|---------|-------------|------|------------------|-------------------------------|---------|-------------|------|------------------|
| Q25D-SW                 | 87230   | 11,70       |      | 10               | OSAN160A                      | 1319472 | 85,11       | N    | 1                |
| Q25D-WS                 | 86808   | 11,70       |      | 10               | OSAN250/315/400A              | 1319480 | 99,11       | N    | 1                |
| Q25D-X                  | 93624   | 9,92        |      | 10               | OSAN40/63A                    | 1319460 | 105,61      | N    | 1                |
| Q25DR-BL                | 88110   | 13,89       |      | 10               | OSAN400/630/800A              | 1319486 | 170,66      | N    | 1                |
| Q25DR-GE                | 88404   | 13,89       |      | 10               | OSANS100/125A                 | 1319467 | 121,83      | N    | 1                |
| Q25DR-GN                | 88531   | 13,89       |      | 10               | OSANS160/200A                 | 1319476 | 187,44      | N    | 1                |
| Q25DR-RT                | 88627   | 13,89       |      | 10               | OSANS160A                     | 1319474 | 138,72      | N    | 1                |
| Q25DR-SW                | 88739   | 13,89       |      | 10               | OSANS250/315/400A             | 1319482 | 137,50      | N    | 1                |
| Q25DR-WS                | 88701   | 13,89       |      | 10               | OSANS40/63A                   | 1319462 | 150,05      | N    | 1                |
| Q25DR-X                 | 93626   | 12,20       |      | 10               | OSANS400/630/800A             | 1319662 | 308,83      | N    | 1                |
| Q25LF-BL                | 89229   | 13,11       |      | 10               | QSARCOVER                     | 1319417 | 126,27      | N    | 1                |
| Q25LF-GE                | 89252   | 13,11       |      | 10               | QSARCOVER1P63-160             | 1319439 | 26,44       | N    | 1                |
| Q25LF-GN                | 90000   | 13,11       |      | 10               | QSATCOVERBOX0                 | 1320239 | 39,61       | N    | 1                |
| Q25LF-RT                | 90198   | 13,11       |      | 10               | QSATCOVERBOX1                 | 1319432 | 39,61       | N    | 1                |
| Q25LF-WS                | 90228   | 13,11       |      | 10               | QSATCOVERBOX2                 | 1319418 | 52,17       | N    | 1                |
| Q25LH-BL                | 90481   | 13,11       |      | 10               | QUICK-C-CS                    | 138773  | 1,46        |      | 6                |
| Q25LH-GE                | 90481   | 13,11       |      | 10               |                               |         |             |      |                  |
| Q25LH-GN                | 86207   | 13,11       |      | 10               |                               |         |             |      |                  |
| Q25LH-RT                | 86241   | 13,11       |      | 10               |                               |         |             |      |                  |
| Q25LH-WS                | 86263   | 13,11       |      | 10               |                               |         |             |      |                  |
| Q25LPV                  | 72371   | 40,84       |      | 2                | R16-MS                        | 90297   | 3,21        |      | 10               |
| Q25LPV-S                | 257064  | 40,84       |      | 5                | RA-C1-7X4HF                   | 230860  | 24,95       |      | 1                |
| Q25LT-BL                | 90479   | 13,96       |      | 10               | RA-C1-AM-7                    | 290214  | 100,72      |      | 1                |
| Q25LT-GE                | 86173   | 13,96       |      | 10               | RA-C1-AZ-4                    | 272087  | 143,87      |      | 1                |
| Q25LT-GN                | 86206   | 13,96       |      | 10               | RA-C1-COV                     | 254693  | 5,02        |      | 1                |
| Q25LT-RT                | 86238   | 13,96       |      | 10               | RA-C1-CUT                     | 254690  | 136,77      |      | 1                |
| Q25LT-WS                | 86262   | 13,96       |      | 10               | RA-C1-DF                      | 264243  | 12,28       |      | 1                |
| Q25LTR-BL               | 86739   | 16,36       |      | 10               | RA-C1-END1                    | 290189  | 24,51       |      | 1                |
| Q25LTR-GE               | 86784   | 16,36       |      | 10               | RA-C1-FIX                     | 272086  | 1,19        |      | 1                |
| Q25LTR-GN               | 86812   | 16,36       |      | 10               | RA-C1-PLF                     | 290188  | 85,67       |      | 1                |
| Q25LTR-RT               | 86840   | 16,36       |      | 10               | RA-C1-VM-7                    | 264244  | 69,71       |      | 1                |
| Q25LTR-WS               | 87232   | 16,36       |      | 10               | RA-C1-VM-2                    | 264315  | 52,88       |      | 1                |
| Q25LWK1-GN              | 40656   | 19,81       |      | 5                | RA-C1-VP-PLM                  | 231574  | 43,14       |      | 1                |
| Q25LWK1-RT              | 40657   | 19,81       |      | 5                | RA-C2-PLM                     | 272089  | 43,14       |      | 1                |
| Q25LWK1-WS              | 40658   | 19,81       |      | 5                | RA-C2-S1-4                    | 257830  | 135,89      |      | 1                |
| Q25LWK1R-GN             | 40659   | 19,81       |      | 5                | RA-C2-SBL                     | 265357  | 35,16       |      | 1                |
| Q25LWK1R-RT             | 40660   | 19,81       |      | 5                | RA-C3-PLF                     | 290423  | 59,37       |      | 1                |
| Q25LWK1R-WS             | 40661   | 19,81       |      | 5                | RA-C3/C1-1,5HF                | 290210  | 149,18      |      | 1                |
| Q25LWK3-GN              | 72360   | 21,62       |      | 5                | RA-C3/C2-1,5HF                | 290211  | 137,06      |      | 1                |
| Q25LWK3-RT              | 72359   | 21,62       |      | 5                | RA-XA22-1M                    | 292253  | 106,34      |      | 1                |
| Q25LWK3-WS              | 72358   | 21,62       |      | 5                | RA-XM12-1M                    | 272057  | 32,34       |      | 1                |
| Q25LWK3R-GN             | 72363   | 21,62       |      | 5                | RA-XM12-Y                     | 290424  | 62,62       |      | 1                |
| Q25LWK3R-RT             | 72362   | 21,62       |      | 5                | RAMO-D00A11S-C320S1           | 150150  | 856,13      |      | 1                |
| Q25LWK3R-WS             | 72361   | 21,62       |      | 5                | RAMO-D02A11S-C320S1           | 150152  | 893,35      |      | 1                |
| Q25PV                   | 72370   | 25,16       |      | 5                | RAMO-D02A11S-C320V1           | 153450  | 957,43      |      | 1                |
| Q25PV-S                 | 257063  | 25,16       |      | 5                | RAMO-W00A11S-C320S1           | 150151  | 967,80      |      | 1                |
| Q25S1                   | 38773   | 27,78       |      | 5                | RAMO-W02A11S-C320S1           | 150153  | 1.005,02    |      | 1                |
| Q25S1R                  | 38772   | 27,78       |      | 5                | RASP-200A11S0-C320S1          | 150168  | 2.343,74    |      | 1                |
| Q25S1R-A1               | 72376   | 27,78       |      | 5                | RASP-202A11S0-C320S1          | 150176  | 2.387,25    |      | 1                |
| Q25S3                   | 72377   | 32,94       |      | 5                | RASP-210A11S0-C320S1          | 150172  | 2.576,48    |      | 1                |
| Q25S3R                  | 72378   | 32,94       |      | 5                | RASP-212A11S0-C320S1          | 150180  | 2.592,96    |      | 1                |
| Q25S3R-A1               | 72379   | 32,94       |      | 5                | RASP-212A11S0-C320V1          | 153452  | 2.592,96    |      | 1                |
| Q25TS-X                 | 36601   | 0,84        |      | 20               | RASP-300A11S0-C320S1          | 150169  | 2.446,11    |      | 1                |
| Q25WK1                  | 36599   | 17,22       |      | 5                | RASP-302A11S0-C320S1          | 150177  | 2.489,61    |      | 1                |
| Q25WK1R                 | 36600   | 17,22       |      | 5                | RASP-310A11S0-C320S1          | 150173  | 2.678,85    |      | 1                |
| Q25WK3                  | 72372   | 18,65       |      | 5                | RASP-312A11S0-C320S1          | 150181  | 2.695,27    |      | 1                |
| Q25WK3R                 | 72373   | 18,65       |      | 5                | RASP-312A11S0-C320V1          | 153453  | 2.695,27    |      | 1                |
| Q25WK3R1                | 72374   | 19,76       |      | 5                | RASP-400A11S0-C320S1          | 150170  | 2.790,51    |      | 1                |
| Q25WK3R2                | 72375   | 19,76       |      | 5                | RASP-402A11S0-C320S1          | 150178  | 2.833,93    |      | 1                |
| QSA100N1-00/3           | 1318546 | 476,95      | N    | 1                | RASP-410A11S0-C320S1          | 150174  | 3.023,11    |      | 1                |
| QSA100N1-A4/3           | 1318016 | 476,95      | N    | 1                | RASP-412A11S0-C320S1          | 150182  | 3.039,62    |      | 1                |
| QSA125N1-00/3           | 1318030 | 487,09      | N    | 1                | RASP-412A11S0-C320V1          | 153454  | 3.039,62    |      | 1                |
| QSA125N1-B2/3           | 1318020 | 487,09      | N    | 1                | RASP-500A11SLC320S1           | 150171  | 2.990,30    |      | 1                |
| QSA160N1-B2/3           | 1319056 | 769,22      | N    | 1                | RASP-502A11SLC320S1           | 150179  | 3.017,57    |      | 1                |
| QSA160N1-00/3           | 1318033 | 500,20      | N    | 1                | RASP-510A11SLC320S1           | 150175  | 3.223,04    |      | 1                |
| QSA160N1-B2/3           | 1318023 | 500,20      | N    | 1                | RASP-512A11SLC320S1           | 150183  | 3.250,31    |      | 1                |
| QSA200/3BS              | 1319065 | 772,61      | N    | 1                | RASP-512A11SLC320V1           | 153455  | 3.250,31    |      | 1                |
| QSA200N-2/3             | 1318547 | 772,61      | N    | 1                | RASP-FAN-S1                   | 156643  | 190,17      |      | 1                |
| QSA250N-2/3             | 1318526 | 799,11      | N    | 1                | RASP-KEY-S1                   | 156644  | 585,70      |      | 1                |
| QSA250N-B4/3            | 1319074 | 799,11      | N    | 1                | RCDILE250                     | 46320   | 12,76       |      | 10               |
| QSA315N-2/3             | 1318548 | 975,55      | N    | 1                | RCDILE250-C                   | 230268  | 12,76       |      | 10               |
| QSA315N-B4/3            | 1319095 | 975,55      | N    | 1                | RCDILE48                      | 44264   | 15,20       |      | 10               |
| QSA400-3/3              | 1318549 | 1.505,66    | N    | 1                | RCDILE48-C                    | 230267  | 15,20       |      | 10               |
| QSA400-C3/3             | 1318537 | 1.505,66    | N    | 1                |                               |         |             |      |                  |
| QSA400N-2/3             | 1318533 | 992,85      | N    | 1                |                               |         |             |      |                  |
| QSA400N-B4/3            | 1319103 | 992,85      | N    | 1                |                               |         |             |      |                  |
| QSA40N0-00/3            | 1320201 | 429,72      | N    | 1                |                               |         |             |      |                  |
| QSA40N0-00/3 +P         | 1320205 | 395,38      | N    | 1                | S-T0                          | 86709   | 59,01       |      | 1                |
| QSA40N0-A3/3            | 1320200 | 429,72      | N    | 1                | S811+N37N3S                   | 168976  | 2.778,00    |      | 1                |
| QSA40N0-A3/3 +P         | 1320204 | 395,38      | N    | 1                | S811+N68N3S                   | 168978  | 2.839,00    |      | 1                |
| QSA630-3/3              | 1318542 | 1.643,33    | N    | 1                | S811+R10N3S                   | 168990  | 3.340,00    |      | 1                |
| QSA630-C3/3             | 1318544 | 1.643,33    | N    | 1                | S811+R13N3S                   | 168982  | 3.455,00    |      | 1                |
| QSA63N0-00/3            | 1320203 | 480,22      | N    | 1                | S811+T18N3S                   | 168984  | 5.646,00    |      | 1                |
| QSA63N0-00/3 +P         | 1320207 | 457,61      | N    | 1                | S811+T24N3S                   | 168987  | 5.774,00    |      | 1                |
| QSA63N0-A3/3            | 1320202 | 480,22      | N    | 1                | S811+T30N3S                   | 168990  | 6.351,00    |      | 1                |
| QSA63N0-A3/3 +P         | 1320206 | 457,61      | N    | 1                | S811+V10N3S                   | 169011  | 14.818,00   |      | 1                |
| QSA63N1-00/3            | 1318027 | 463,25      | N    | 1                | S811+V36N3S                   | 168993  | 10.181,00   |      | 1                |
| QSA63N1-A3/3            | 1318011 | 463,25      | N    | 1                | S811+V42N3S                   | 168996  | 10.295,00   |      | 1                |
| QSA800-3/3              | 1318543 | 1.761,50    | N    | 1                | S811+V50N3S                   | 168999  | 10.412,00   |      | 1                |
| QSA800-C3/3             | 1319175 | 1.761,50    | N    | 1                | S811+V65N3S                   | 169002  | 11.453,00   |      | 1                |
| QSAAX1N0 +1NC           | 6028293 | 22,22       | N    | 1                | S811+V72N3S                   | 169005  | 12.217,00   |      | 1                |
| QSAAX2N0                | 6028294 | 22,22       | N    | 1                | S811+V85N3S                   | 169008  | 13.090,00   |      | 1                |
| QSAAX630/800A1N0 +1NC   | 6030647 | 46,50       | N    | 1                | SBS-R560                      | 60541   | 4,73        |      | 10               |
| QSAAXADAPTER            | 6028292 | 13,05       | N    | 1                | SCH-I-WINBLOC                 | 140236  | 14,50       |      | 5                |
| QSACOVER1P160-400       | 1319441 | 65,22       | N    | 1                | SDAINLEM1(230V50HZ,240V60HZ)  | 51840   | 278,31      |      | 1                |
| QSACOVER1PM10           | 1319413 | 42,33       | N    | 1                | SDAINLM11(230V50HZ,240V60HZ)  | 239963  | 1.023,91    |      | 1                |
| QSACOVER1PM12           | 1319415 | 59,33       | N    | 1                | SDAINLM12(230V50HZ,240V60HZ)  | 273266  | 295,88      |      | 1                |
| QSACOVER1PM6            | 1319409 | 24,72       | N    | 1                | SDAINLM12(24VDC)              | 100416  | 333,06      |      | 1                |
| QSACOVER1PM8            | 1319411 | 30,11       | N    | 1                | SDAINLM12(400V50HZ)           | 101380  | 295,88      |      | 1                |
| QSACOVER-BS-100N1-A4/3  | 1319423 | 85,33       | N    | 1                | SDAINLM140(230V50HZ,240V60HZ) | 240009  | 1.397,40    |      | 1                |
| QSACOVER-BS-125N1-160N1 | 1319438 | 85,33       | N    | 1                | SDAINLM16(230V50HZ,240V60HZ)  | 278311  | 309,90      |      | 1                |
| QSACOVER160N-400N       | 1319429 | 94,05       | N    | 1                | SDAINLM16(24VDC)              | 100417  | 350,14      |      | 1                |
| QSACOVER400/600/800     | 1319426 | 134,38      | N    | 1                | SDAINLM16(400V50HZ)           | 101381  | 309,90      |      | 1                |
| QSACOVER400N-100N1      | 1320237 | 85,33       | N    | 1                | SDAINLM165(230V50HZ,240V60HZ) | 240035  | 2.018,52    |      | 1                |
| QSACOVER63N1-125N1      | 1319435 | 85,33       | N    | 1                | SDAINLM200(230V50HZ,240V60HZ) | 101010  | 2.096,16    |      | 1                |
| QSACOVERSECOVER         | 1318476 | 94,05       | N    | 1                | SDAINLM22(230V50HZ,240V60HZ)  | 278336  | 325,22      |      | 1                |
| QSAN100/125A            | 1319466 | 82,22       | N    | 1                | SDAINLM22(24VDC)              | 100418  | 368,82      |      | 1                |
| QSAN160/200A            | 1319473 | 96,16       | N    | 1                | SDAINLM22(400V50HZ)           | 101382  | 325,22      |      | 1                |

| Tipo                          | Codice  | Prezzo<br>€ | Note | Conf.<br>[pezzi] | Tipo               | Codice | Prezzo<br>€ | Note | Conf.<br>[pezzi] |
|-------------------------------|---------|-------------|------|------------------|--------------------|--------|-------------|------|------------------|
| SDAINLM260(230V50HZ,240V60HZ) | 101031  | 2.220,01    |      | 1                | SL4-L120-B         | 171319 | 67,09       | N    | 1                |
| SDAINLM30(230V50HZ,240V60HZ)  | 278361  | 413,08      |      | 1                | SL4-L120-G         | 171320 | 67,09       | N    | 1                |
| SDAINLM30(400V50HZ)           | 101383  | 413,08      |      | 1                | SL4-L120-R         | 171321 | 67,09       | N    | 1                |
| SDAINLM30(RDC24)              | 100419  | 600,67      |      | 1                | SL4-L120-W         | 171322 | 67,09       | N    | 1                |
| SDAINLM45(230V50HZ,240V60HZ)  | 278386  | 496,54      |      | 1                | SL4-L120-Y         | 171323 | 67,09       | N    | 1                |
| SDAINLM45(400V50HZ)           | 101384  | 496,54      |      | 1                | SL4-L230           | 171385 | 4,37        | N    | 1                |
| SDAINLM45(RDC24)              | 100420  | 689,41      |      | 1                | SL4-L230-A         | 171330 | 67,09       | N    | 1                |
| SDAINLM55(230V50HZ,240V60HZ)  | 278411  | 590,27      |      | 1                | SL4-L230-B         | 171325 | 67,09       | N    | 1                |
| SDAINLM55(400V50HZ)           | 101385  | 590,27      |      | 1                | SL4-L230-G         | 171326 | 67,09       | N    | 1                |
| SDAINLM55(RDC24)              | 100421  | 824,81      |      | 1                | SL4-L230-R         | 171327 | 67,09       | N    | 1                |
| SDAINLM70(230V50HZ,240V60HZ)  | 239895  | 684,02      |      | 1                | SL4-L230-W         | 171328 | 67,09       | N    | 1                |
| SDAINLM70(400V50HZ)           | 101386  | 684,02      |      | 1                | SL4-L230-Y         | 171329 | 67,09       | N    | 1                |
| SDAINLM90(230V50HZ,240V60HZ)  | 239937  | 853,97      |      | 1                | SL4-L24            | 171383 | 4,37        | N    | 1                |
| SE-RS-I23                     | 41632   | 58,95       |      | 1                | SL4-L24-A          | 171318 | 55,79       | N    | 1                |
| SE-RS-I43                     | 44005   | 73,39       |      | 1                | SL4-L24-B          | 171313 | 55,79       | N    | 1                |
| SE-RS-I44                     | 18990   | 73,64       |      | 1                | SL4-L24-G          | 171314 | 55,79       | N    | 1                |
| SETM-LOCK                     | 272085  | 46,87       |      | 1                | SL4-L24-R          | 171315 | 55,79       | N    | 1                |
| SETM3-A                       | 231640  | 48,35       |      | 1                | SL4-L24-W          | 171316 | 55,79       | N    | 1                |
| SETM3/10-HF                   | 272257  | 164,27      |      | 1                | SL4-L24-Y          | 171317 | 55,79       | N    | 1                |
| SETM3/2-HF                    | 230914  | 78,04       |      | 1                | SL4-PIB-100        | 171297 | 49,39       | N    | 1                |
| SETM3/5-HF                    | 265558  | 96,09       |      | 1                | SL4-PIB-250        | 171298 | 54,20       | N    | 1                |
| SETM4-A                       | 254686  | 76,30       |      | 1                | SL4-PIB-400        | 171299 | 75,73       | N    | 1                |
| SETM4/10-HF                   | 276251  | 398,98      |      | 1                | SL4-PIB-D          | 171304 | 62,24       | N    | 1                |
| SETM4/2-HF                    | 254485  | 168,04      |      | 1                | SL4-PIB-EMH        | 171302 | 39,90       | N    | 1                |
| SETM4/5-HF                    | 265622  | 261,83      |      | 1                | SL4-PIB-FW         | 171303 | 46,28       | N    | 1                |
| SETDMV1000N                   | 1314883 | 1.119,44    | N    | 1                | SL4-PIB-IMH        | 171300 | 33,52       | N    | 1                |
| SETDMV160N                    | 1314320 | 149,11      | N    | 1                | SL4-PIB-IMS        | 171301 | 39,90       | N    | 1                |
| SETDMV400N                    | 1314879 | 476,56      | N    | 1                | SL4-PIB-T100       | 171305 | 82,99       | N    | 1                |
| SETDMV630N                    | 1314881 | 721,00      | N    | 1                | SL4-PIB-T250       | 171306 | 87,78       | N    | 1                |
| SETDMVS160N/250N              | 1314878 | 309,22      | N    | 1                | SL4-PIB-T400       | 171307 | 108,53      | N    | 1                |
| SFP-112X182-CS                | 138738  | 7,92        |      | 1                | SL4-SVD            | 171311 | 176,60      | N    | 1                |
| SFP-112X232-CS                | 138739  | 8,62        |      | 1                | SL7-100-LRG-24LED  | 171424 | 176,97      | N    | 1                |
| SFP-112X332-CS                | 138740  | 10,27       |      | 1                | SL7-100-LRYG-24LED | 171425 | 240,24      | N    | 1                |
| SFP-172X262-CS                | 138741  | 10,45       |      | 1                | SL7-AP120          | 171282 | 74,63       | N    | 1                |
| SFP-172X332-CS                | 138742  | 11,66       |      | 1                | SL7-AP120-E        | 171285 | 87,03       | N    | 1                |
| SFP-172X432-CS                | 138743  | 13,44       |      | 1                | SL7-AP120-M        | 171288 | 123,22      | N    | 1                |
| SFP-172X532-CS                | 138744  | 15,71       |      | 1                | SL7-AP230          | 171283 | 74,63       | N    | 1                |
| SFP-172X732-CS                | 138745  | 19,35       |      | 1                | SL7-AP230-E        | 171286 | 87,03       | N    | 1                |
| SFP-172X932-CS                | 138746  | 23,45       |      | 1                | SL7-AP230-M        | 171289 | 123,22      | N    | 1                |
| SH0165/2                      | 10774   | 22,26       |      | 5                | SL7-AP24           | 171281 | 74,63       | N    | 1                |
| SH0632                        | 67739   | 22,06       |      | 5                | SL7-AP24-E         | 171284 | 87,03       | N    | 1                |
| SH0635/3                      | 58247   | 26,63       |      | 5                | SL7-AP24-M         | 171287 | 123,22      | N    | 1                |
| SH0635/4                      | 60620   | 32,87       |      | 5                | SL7-BL120-A        | 171395 | 81,98       | N    | 1                |
| SK1-GS                        | 107960  | 9,65        |      | 3                | SL7-BL120-B        | 171390 | 81,98       | N    | 1                |
| SK2-GS                        | 107961  | 10,79       |      | 3                | SL7-BL120-G        | 171391 | 81,98       | N    | 1                |
| SK3-GS                        | 107962  | 21,27       |      | 3                | SL7-BL120-R        | 171392 | 81,98       | N    | 1                |
| SKF-FF4                       | 233780  | 28,00       |      | 1                | SL7-BL120-W        | 171393 | 81,98       | N    | 1                |
| SKF-FF6                       | 233781  | 32,50       |      | 1                | SL7-BL120-Y        | 171394 | 81,98       | N    | 1                |
| SKF-HA                        | 233782  | 11,00       |      | 1                | SL7-BL230-A        | 171401 | 81,98       | N    | 1                |
| SL4-100-LRG-24LED             | 171295  | 168,12      | N    | 1                | SL7-BL230-B        | 171396 | 81,98       | N    | 1                |
| SL4-100-LRYG-24LED            | 171296  | 220,22      | N    | 1                | SL7-BL230-G        | 171397 | 81,98       | N    | 1                |
| SL4-AP120                     | 171380  | 66,64       | N    | 1                | SL7-BL230-R        | 171398 | 81,98       | N    | 1                |
| SL4-AP230                     | 171381  | 66,64       | N    | 1                | SL7-BL230-W        | 171399 | 81,98       | N    | 1                |
| SL4-AP24                      | 171379  | 66,64       | N    | 1                | SL7-BL230-Y        | 171400 | 81,98       | N    | 1                |
| SL4-BL120-A                   | 171348  | 76,43       | N    | 1                | SL7-BL24-A         | 171389 | 71,42       | N    | 1                |
| SL4-BL120-B                   | 171343  | 76,43       | N    | 1                | SL7-BL24-B         | 171439 | 71,42       | N    | 1                |
| SL4-BL120-G                   | 171344  | 76,43       | N    | 1                | SL7-BL24-G         | 171440 | 71,42       | N    | 1                |
| SL4-BL120-R                   | 171345  | 76,43       | N    | 1                | SL7-BL24-R         | 171441 | 71,42       | N    | 1                |
| SL4-BL120-W                   | 171346  | 76,43       | N    | 1                | SL7-BL24-W         | 171442 | 71,42       | N    | 1                |
| SL4-BL120-Y                   | 171347  | 76,43       | N    | 1                | SL7-BL24-Y         | 171388 | 71,42       | N    | 1                |
| SL4-BL230-A                   | 171354  | 76,43       | N    | 1                | SL7-CB-100         | 171443 | 50,40       | N    | 1                |
| SL4-BL230-B                   | 171349  | 76,43       | N    | 1                | SL7-CB-250         | 171444 | 55,30       | N    | 1                |
| SL4-BL230-G                   | 171350  | 76,43       | N    | 1                | SL7-CB-400         | 171445 | 77,28       | N    | 1                |
| SL4-BL230-R                   | 171351  | 76,43       | N    | 1                | SL7-CB-D           | 171451 | 68,25       | N    | 1                |
| SL4-BL230-W                   | 171352  | 76,43       | N    | 1                | SL7-CB-EMH         | 171449 | 43,75       | N    | 1                |
| SL4-BL230-Y                   | 171353  | 76,43       | N    | 1                | SL7-CB-FW          | 171450 | 50,75       | N    | 1                |
| SL4-BL24-A                    | 171342  | 63,57       | N    | 1                | SL7-CB-IMH         | 171447 | 36,75       | N    | 1                |
| SL4-BL24-B                    | 171337  | 63,57       | N    | 1                | SL7-CB-IMS         | 171448 | 43,75       | N    | 1                |
| SL4-BL24-G                    | 171338  | 63,57       | N    | 1                | SL7-CB-T100        | 171452 | 91,00       | N    | 1                |
| SL4-BL24-R                    | 171339  | 63,57       | N    | 1                | SL7-CB-T250        | 171453 | 96,25       | N    | 1                |
| SL4-BL24-W                    | 171340  | 63,57       | N    | 1                | SL7-CB-T400        | 171454 | 119,00      | N    | 1                |
| SL4-BL24-Y                    | 171341  | 63,57       | N    | 1                | SL7-FL120-A        | 171413 | 115,51      | N    | 1                |
| SL4-FL120-A                   | 171366  | 100,42      | N    | 1                | SL7-FL120-B        | 171408 | 115,51      | N    | 1                |
| SL4-FL120-B                   | 171361  | 100,42      | N    | 1                | SL7-FL120-G        | 171409 | 115,51      | N    | 1                |
| SL4-FL120-G                   | 171362  | 100,42      | N    | 1                | SL7-FL120-R        | 171410 | 115,51      | N    | 1                |
| SL4-FL120-R                   | 171363  | 100,42      | N    | 1                | SL7-FL120-W        | 171411 | 115,51      | N    | 1                |
| SL4-FL120-W                   | 171364  | 100,42      | N    | 1                | SL7-FL120-Y        | 171412 | 115,51      | N    | 1                |
| SL4-FL120-Y                   | 171365  | 100,42      | N    | 1                | SL7-FL230-A        | 171419 | 115,51      | N    | 1                |
| SL4-FL230-A                   | 171372  | 100,42      | N    | 1                | SL7-FL230-B        | 171414 | 115,51      | N    | 1                |
| SL4-FL230-B                   | 171367  | 100,42      | N    | 1                | SL7-FL230-G        | 171415 | 115,51      | N    | 1                |
| SL4-FL230-G                   | 171368  | 100,42      | N    | 1                | SL7-FL230-R        | 171416 | 115,51      | N    | 1                |
| SL4-FL230-R                   | 171369  | 100,42      | N    | 1                | SL7-FL230-W        | 171417 | 115,51      | N    | 1                |
| SL4-FL230-W                   | 171370  | 100,42      | N    | 1                | SL7-FL230-Y        | 171418 | 115,51      | N    | 1                |
| SL4-FL230-Y                   | 171371  | 100,42      | N    | 1                | SL7-FL24-A         | 171407 | 108,29      | N    | 1                |
| SL4-FL24-A                    | 171360  | 92,05       | N    | 1                | SL7-FL24-A-HP      | 171274 | 215,59      | N    | 1                |
| SL4-FL24-A-M                  | 171378  | 117,30      | N    | 1                | SL7-FL24-A-HPM     | 171280 | 252,31      | N    | 1                |
| SL4-FL24-B                    | 171355  | 92,05       | N    | 1                | SL7-FL24-B         | 171402 | 108,29      | N    | 1                |
| SL4-FL24-B-M                  | 171373  | 117,30      | N    | 1                | SL7-FL24-B-HP      | 171420 | 215,59      | N    | 1                |
| SL4-FL24-G                    | 171356  | 92,05       | N    | 1                | SL7-FL24-B-HPM     | 171275 | 252,31      | N    | 1                |
| SL4-FL24-G-M                  | 171374  | 117,30      | N    | 1                | SL7-FL24-G         | 171403 | 108,29      | N    | 1                |
| SL4-FL24-R                    | 171357  | 92,05       | N    | 1                | SL7-FL24-G-HP      | 171421 | 215,59      | N    | 1                |
| SL4-FL24-R-M                  | 171375  | 117,30      | N    | 1                | SL7-FL24-G-HPM     | 171276 | 252,31      | N    | 1                |
| SL4-FL24-W                    | 171358  | 92,05       | N    | 1                | SL7-FL24-R         | 171404 | 108,29      | N    | 1                |
| SL4-FL24-W-M                  | 171376  | 117,30      | N    | 1                | SL7-FL24-R-HP      | 171422 | 215,59      | N    | 1                |
| SL4-FL24-Y                    | 171359  | 92,05       | N    | 1                | SL7-FL24-R-HPM     | 171277 | 252,31      | N    | 1                |
| SL4-FL24-Y-M                  | 171377  | 117,30      | N    | 1                | SL7-FL24-W         | 171405 | 108,29      | N    | 1                |
| SL4-FMS-100                   | 171308  | 119,62      | N    | 1                | SL7-FL24-W-HP      | 171423 | 215,59      | N    | 1                |
| SL4-FMS-250                   | 171309  | 123,65      | N    | 1                | SL7-FL24-W-HPM     | 171278 | 252,31      | N    | 1                |
| SL4-FMS-400                   | 171310  | 142,91      | N    | 1                | SL7-FL24-Y         | 171406 | 108,29      | N    | 1                |
| SL4-LA                        | 171336  | 23,68       | N    | 1                | SL7-FL24-YHP       | 171273 | 215,59      | N    | 1                |
| SL4-LB                        | 171331  | 23,68       | N    | 1                | SL7-FL24-YHPM      | 171279 | 252,31      | N    | 1                |
| SL4-LG                        | 171332  | 23,68       | N    | 1                | SL7-FMS-100        | 171456 | 155,75      | N    | 1                |
| SL4-LR                        | 171333  | 23,68       | N    | 1                | SL7-FMS-250        | 171457 | 161,00      | N    | 1                |
| SL4-LW                        | 171334  | 23,68       | N    | 1                | SL7-FMS-400        | 171458 | 186,08      | N    | 1                |
| SL4-LY                        | 171335  | 23,68       | N    | 1                | SL7-LA             | 171438 | 29,02       | N    | 1                |
| SL4-L12                       | 171382  | 4,37        | N    | 1                | SL7-LB             | 171433 | 29,02       | N    | 1                |
| SL4-L120                      | 171384  | 4,37        | N    | 1                | SL7-LG             | 171434 | 29,02       | N    | 1                |
| SL4-L120-A                    | 171324  | 67,09       | N    | 1                | SL7-LR             | 171435 | 29,02       | N    | 1                |

| Tipo           | Codice | Prezzo<br>€ | Note | Conf.<br>[pezzi] | Tipo           | Codice  | Prezzo<br>€ | Note | Conf.<br>[pezzi] |
|----------------|--------|-------------|------|------------------|----------------|---------|-------------|------|------------------|
| SL7-LW         | 171436 | 29,02       | N    | 1                | SPX007A2-4A1B1 | 125260  | 2.717,00    |      | 1                |
| SL7-LY         | 171437 | 29,02       | N    | 1                | SPX007A2-5A4N1 | 125262  | 5.118,00    |      | 1                |
| SL7-L12        | 171290 | 4,37        | N    | 1                | SPX010A1-2A1B1 | 125264  | 3.309,00    |      | 1                |
| SL7-L120       | 171292 | 4,37        | N    | 1                | SPX010A1-4A1B1 | 125661  | 2.936,00    |      | 1                |
| SL7-L120-A     | 171472 | 73,77       | N    | 1                | SPX010A1-5A4N1 | 125267  | 5.710,00    |      | 1                |
| SL7-L120-B     | 171467 | 73,77       | N    | 1                | SPX010A2-2A1B1 | 125269  | 3.652,00    |      | 1                |
| SL7-L120-G     | 171468 | 73,77       | N    | 1                | SPX010A2-4A1B1 | 125662  | 3.103,00    |      | 1                |
| SL7-L120-R     | 171469 | 73,77       | N    | 1                | SPX010A2-5A4N1 | 125272  | 6.056,00    |      | 1                |
| SL7-L120-W     | 171470 | 73,77       | N    | 1                | SPX015A1-2A1B1 | 125274  | 3.985,00    |      | 1                |
| SL7-L120-Y     | 171471 | 73,77       | N    | 1                | SPX015A1-4A1B1 | 125663  | 3.550,00    |      | 1                |
| SL7-L230       | 171293 | 4,37        | N    | 1                | SPX015A1-5A4N1 | 125277  | 6.650,00    |      | 1                |
| SL7-L230-A     | 171426 | 73,77       | N    | 1                | SPX015A2-2A1B1 | 125279  | 4.331,00    |      | 1                |
| SL7-L230-B     | 171473 | 73,77       | N    | 1                | SPX015A2-4A1B1 | 125664  | 3.718,00    |      | 1                |
| SL7-L230-G     | 171474 | 73,77       | N    | 1                | SPX015A2-5A4N1 | 125282  | 6.992,00    |      | 1                |
| SL7-L230-R     | 171475 | 73,77       | N    | 1                | SPX020A1-2A1N1 | 125284  | 5.176,00    |      | 1                |
| SL7-L230-W     | 171476 | 73,77       | N    | 1                | SPX020A1-4A1B1 | 125665  | 4.355,00    |      | 1                |
| SL7-L230-Y     | 171477 | 73,77       | N    | 1                | SPX020A1-5A4N1 | 125287  | 7.561,00    |      | 1                |
| SL7-L24        | 171291 | 4,37        | N    | 1                | SPX020A2-2A1N1 | 125289  | 5.918,00    |      | 1                |
| SL7-L24-A      | 171466 | 62,69       | N    | 1                | SPX020A2-4A1B1 | 125291  | 4.659,00    |      | 1                |
| SL7-L24-A-HP   | 171432 | 204,69      | N    | 1                | SPX020A2-5A4N1 | 125293  | 7.900,00    |      | 1                |
| SL7-L24-B      | 171461 | 62,69       | N    | 1                | SPX025A1-2A1N1 | 125295  | 5.633,00    |      | 1                |
| SL7-L24-B-HP   | 171427 | 204,69      | N    | 1                | SPX025A1-4A1B1 | 125666  | 5.022,00    |      | 1                |
| SL7-L24-G      | 171462 | 62,69       | N    | 1                | SPX025A1-5A4N1 | 125298  | 8.594,00    |      | 1                |
| SL7-L24-G-HP   | 171428 | 204,69      | N    | 1                | SPX025A2-2A1N1 | 125300  | 6.379,00    |      | 1                |
| SL7-L24-R      | 171463 | 62,69       | N    | 1                | SPX025A2-4A1B1 | 125302  | 5.325,00    |      | 1                |
| SL7-L24-R-HP   | 171429 | 204,69      | N    | 1                | SPX025A2-5A4N1 | 125304  | 8.926,00    |      | 1                |
| SL7-L24-W      | 171464 | 62,69       | N    | 1                | SPX030A1-2A1N1 | 125306  | 6.528,00    |      | 1                |
| SL7-L24-W-HP   | 171430 | 204,69      | N    | 1                | SPX030A1-4A1B1 | 125667  | 5.761,00    |      | 1                |
| SL7-L24-Y      | 171465 | 62,69       | N    | 1                | SPX030A1-5A4N1 | 125309  | 9.721,00    |      | 1                |
| SL7-L24-Y-HP   | 171431 | 204,69      | N    | 1                | SPX030A2-2A1N1 | 125311  | 7.268,00    |      | 1                |
| SL7-SVD        | 171459 | 176,60      | N    | 1                | SPX030A2-4A1B1 | 125313  | 6.069,00    |      | 1                |
| SL7/4-BET      | 171294 | 12,33       | N    | 1                | SPX030A2-5A4N1 | 125315  | 10.452,00   |      | 1                |
| SL7/4-BET      | 171294 | 12,33       | N    | 1                | SPX040A1-2A1N1 | 125317  | 7.734,00    |      | 1                |
| SL7/4-FW       | 171446 | 35,00       | N    | 1                | SPX040A1-4A1N1 | 125319  | 6.620,00    |      | 1                |
| SL7/4-FW       | 171446 | 35,00       | N    | 1                | SPX040A1-5A4N1 | 125321  | 10.567,00   |      | 1                |
| SL7/4-FW-T     | 171455 | 35,00       | N    | 1                | SPX040A2-2A1N1 | 125323  | 9.066,00    |      | 1                |
| SL7/4-FW-T     | 171455 | 35,00       | N    | 1                | SPX040A2-4A1N1 | 125325  | 7.282,00    |      | 1                |
| SLHFID         | 91476  | 4,93        |      | 5                | SPX040A2-5A4N1 | 125327  | 11.288,00   |      | 1                |
| SLX001A1-4A1B0 | 125181 | 1.105,00    |      | 1                | SPX050A1-2A1N1 | 125329  | 8.559,00    |      | 1                |
| SLX001A2-4A1B0 | 125182 | 1.211,00    |      | 1                | SPX050A1-4A1N1 | 125331  | 7.419,00    |      | 1                |
| SLX002A1-4A1B0 | 125183 | 1.177,00    |      | 1                | SPX050A1-5A4N1 | 125333  | 11.966,00   |      | 1                |
| SLX002A2-4A1B0 | 125184 | 1.363,00    |      | 1                | SPX050A2-2A1N1 | 125335  | 9.893,00    |      | 1                |
| SLX003A1-4A1B0 | 125185 | 1.160,00    |      | 1                | SPX050A2-4A1N1 | 125337  | 8.069,00    |      | 1                |
| SLX003A2-4A1B0 | 125654 | 1.325,00    |      | 1                | SPX050A2-5A4N1 | 125339  | 13.281,00   |      | 1                |
| SLX005A1-4A1B0 | 125186 | 1.343,00    |      | 1                | SPX060A1-2A1N1 | 125341  | 9.395,00    |      | 1                |
| SLX005A2-4A1B0 | 125187 | 1.438,00    |      | 1                | SPX060A1-4A1N1 | 125668  | 8.401,00    |      | 1                |
| SLX006A1-4A1B0 | 125188 | 1.351,00    |      | 1                | SPX060A1-5A4N1 | 125344  | 15.181,00   |      | 1                |
| SLX006A2-4A1B0 | 125189 | 1.506,00    |      | 1                | SPX060A2-2A1N1 | 125346  | 10.724,00   |      | 1                |
| SLX007A1-4A1B0 | 125190 | 1.493,00    |      | 1                | SPX060A2-4A1N1 | 125348  | 9.069,00    |      | 1                |
| SLX007A2-4A1B0 | 125191 | 1.520,00    |      | 1                | SPX060A2-5A4N1 | 125350  | 16.467,00   |      | 1                |
| SLX010A1-4A1B0 | 125655 | 1.724,00    |      | 1                | SPX075A1-2A1N1 | 125352  | 12.053,00   |      | 1                |
| SLX010A2-4A1B0 | 125192 | 1.791,00    |      | 1                | SPX075A1-4A1N1 | 125354  | 11.196,00   |      | 1                |
| SLX015A1-4A1B0 | 125656 | 2.060,00    |      | 1                | SPX075A1-5A4N1 | 125356  | 19.045,00   |      | 1                |
| SLX015A2-4A1B0 | 125193 | 2.116,00    |      | 1                | SPX075A2-2A1N1 | 125358  | 14.931,00   |      | 1                |
| SLX020A1-4A1B0 | 125194 | 2.553,00    |      | 1                | SPX075A2-4A1N1 | 125359  | 12.345,00   |      | 1                |
| SLX020A2-4A1B0 | 125195 | 2.788,00    |      | 1                | SPX075A2-5A4N1 | 125361  | 20.334,00   |      | 1                |
| SLX025A1-4A1B0 | 125729 | 3.333,00    |      | 1                | SPX100A1-2A1N1 | 125363  | 13.511,00   |      | 1                |
| SLX025A2-4A1B0 | 125196 | 3.457,00    |      | 1                | SPX100A1-4A1N1 | 125365  | 13.208,00   |      | 1                |
| SLX030A1-4A1B0 | 125197 | 3.998,00    |      | 1                | SPX100A1-5A4N1 | 125367  | 20.775,00   |      | 1                |
| SLX030A2-4A1B0 | 125198 | 4.087,00    |      | 1                | SPX100A2-2A1N1 | 125369  | 16.407,00   |      | 1                |
| SLXF15A1-4A1B0 | 125199 | 1.146,00    |      | 1                | SPX100A2-4A1N1 | 125370  | 14.393,00   |      | 1                |
| SLXF15A2-4A1B0 | 125200 | 1.289,00    |      | 1                | SPX100A2-5A4N1 | 125372  | 23.644,00   |      | 1                |
| SN3-000-MMEU8  | 100646 | 191,50      |      | 1                | SPX125A1-4A1N1 | 125669  | 15.302,00   |      | 1                |
| SN3-050-EU8    | 100640 | 353,00      |      | 1                | SPX125A1-5A4N1 | 125375  | 25.557,00   |      | 1                |
| SN3-050-EU8    | 100643 | 396,50      |      | 1                | SPX125A2-4A1N1 | 125377  | 16.468,00   |      | 1                |
| SN3-100-BV8    | 100641 | 516,50      |      | 1                | SPX125A2-5A4N1 | 125379  | 28.403,00   |      | 1                |
| SN3-100-EU8    | 100644 | 577,50      |      | 1                | SPX150A1-4A1N1 | 125381  | 18.260,00   |      | 1                |
| SN3-200-BV8    | 100642 | 826,00      |      | 1                | SPX150A1-5A4N1 | 125383  | 27.288,00   |      | 1                |
| SN3-200-EU8    | 100645 | 895,50      |      | 1                | SPX150A2-4A1N1 | 125385  | 20.791,00   |      | 1                |
| SN4-025-B17    | 200033 | 311,50      |      | 1                | SPX150A2-5A4N1 | 125387  | 30.147,00   |      | 1                |
| SN4-050-B17    | 200034 | 367,00      |      | 1                | SPX175A1-5A4N1 | 125389  | 28.091,00   |      | 1                |
| SP-32/45-PKZ0  | 208655 | 20,43       |      | 2                | SPX175A2-5A4N1 | 125391  | 30.912,00   |      | 1                |
| SP-PKZ0        | 202354 | 20,43       |      | 2                | SPX200A1-4A1N1 | 125670  | 21.234,00   |      | 1                |
| SPT4           | 2275   | 18,84       |      | 10               | SPX200A2-4A1N1 | 125398  | 23.762,00   |      | 1                |
| SPT5           | 2276   | 15,56       |      | 10               | SPX250A0-4A2N1 | 125402  | 24.143,00   |      | 1                |
| SPT6           | 2277   | 12,94       |      | 10               | SPX300A0-4A2N1 | 125412  | 30.450,00   |      | 1                |
| SPX001A1-2A1B1 | 125201 | 2.041,00    |      | 1                | SPX350A0-4A2N1 | 125711  | 34.114,00   |      | 1                |
| SPX001A1-4A1B1 | 125203 | 1.906,00    |      | 1                | SPX400A0-4A2N1 | 125428  | 54.294,00   |      | 1                |
| SPX001A2-2A1B1 | 125205 | 2.225,00    |      | 1                | SPX500A0-4A2N1 | 125440  | 67.786,00   |      | 1                |
| SPX001A2-4A1B1 | 125207 | 2.068,00    |      | 1                | SPX550A0-4A2N1 | 125674  | 74.456,00   |      | 1                |
| SPX002A1-2A1B1 | 125209 | 2.170,00    |      | 1                | SPX600A0-4A2N1 | 125453  | 83.553,00   |      | 1                |
| SPX002A1-4A1B1 | 125657 | 2.002,00    |      | 1                | SPX650A0-4A2N1 | 125457  | 89.013,00   |      | 1                |
| SPX002A1-5A4N1 | 125212 | 3.111,00    |      | 1                | SPX700A0-4A2N1 | 125459  | 94.924,00   |      | 1                |
| SPX002A2-2A1B1 | 125214 | 2.355,00    |      | 1                | SPX800A0-4A2N1 | 125463  | 117.665,00  |      | 1                |
| SPX002A2-4A1B1 | 125216 | 2.161,00    |      | 1                | SPX900A0-4A2N1 | 125467  | 135.555,00  |      | 1                |
| SPX002A2-5A4N1 | 125218 | 3.458,00    |      | 1                | SPXF07A1-2A1B1 | 125471  | 1.968,00    |      | 1                |
| SPX003A1-2A1B1 | 125709 | 2.260,00    |      | 1                | SPXF07A2-2A1B1 | 125473  | 2.152,00    |      | 1                |
| SPX003A1-4A1B1 | 125658 | 2.079,00    |      | 1                | SPXF15A1-2A1B1 | 125475  | 2.085,00    |      | 1                |
| SPX003A1-5A4N1 | 125222 | 3.358,00    |      | 1                | SPXF15A1-4A1B1 | 125675  | 1.946,00    |      | 1                |
| SPX003A2-2A1B1 | 125224 | 2.443,00    |      | 1                | SPXF15A2-2A1B1 | 125478  | 2.279,00    |      | 1                |
| SPX003A2-4A1B1 | 125226 | 2.241,00    |      | 1                | SPXF15A2-4A1B1 | 125480  | 2.113,00    |      | 1                |
| SPX003A2-5A4N1 | 125228 | 3.700,00    |      | 1                | SPXH10A0-4A2N1 | 125482  | 153.293,00  |      | 1                |
| SPX004A1-2A1B1 | 125230 | 2.370,00    |      | 1                | SPXH12A0-4A2N1 | 125486  | 191.345,00  |      | 1                |
| SPX004A1-5A4N1 | 125232 | 3.581,00    |      | 1                | SPXH16A0-4A2N1 | 125492  | 236.221,00  |      | 1                |
| SPX004A2-2A1B1 | 125234 | 2.553,00    |      | 1                | SO-GE          | 63263   | 3,49        |      | 5                |
| SPX004A2-5A4N1 | 125236 | 3.932,00    |      | 1                | SQT1           | 58674   | 3,90        |      | 5                |
| SPX005A1-2A1B1 | 125238 | 2.637,00    |      | 1                | SR-GE          | 63264   | 3,81        |      | 5                |
| SPX005A1-4A1B1 | 125659 | 2.166,00    |      | 1                | SRA01          | 28101   | 3,47        |      | 20               |
| SPX005A1-5A4N1 | 125241 | 3.998,00    |      | 1                | SRA10          | 28100   | 3,47        |      | 20               |
| SPX005A2-2A1B1 | 125243 | 2.822,00    |      | 1                | SRAL           | 28099   | 3,47        |      | 20               |
| SPX005A2-4A1B1 | 125245 | 2.324,00    |      | 1                | SFR 1300 150R  | 2004250 | 161,70      |      | 1                |
| SPX005A2-5A4N1 | 125247 | 4.341,00    |      | 1                | SFR 1300 180R  | 2003786 | 192,20      |      | 1                |
| SPX006A1-4A1B1 | 125249 | 2.334,00    |      | 1                | SFR 2001 150R  | 2003787 | 244,20      |      | 1                |
| SPX006A2-4A1B1 | 125251 | 2.495,00    |      | 1                | SFR 600 50R    | 2003785 | 113,60      |      | 1                |
| SPX007A1-2A1B1 | 125253 | 2.882,00    |      | 1                | SRT1           | 58873   | 3,90        |      | 5                |
| SPX007A1-4A1B1 | 125660 | 2.552,00    |      | 1                | SS5-ID0375     | 79611   | 76,85       |      | 1                |
| SPX007A1-5A4N1 | 125256 | 4.777,00    |      | 1                | SS5-ID0750     | 81984   | 96,38       |      | 1                |
| SPX007A2-2A1B1 | 125258 | 3.069,00    |      | 1                | SS5-ID1125     | 84357   | 116,53      |      | 1                |

| Tipo              | Codice | Prezzo<br>€ | Note | Conf.<br>[pezzi] | Tipo            | Codice | Prezzo<br>€ | Note | Conf.<br>[pezzi] |
|-------------------|--------|-------------|------|------------------|-----------------|--------|-------------|------|------------------|
| SS5-ID1500        | 86730  | 192,75      |      | 1                | STN1,0(230/24)  | 221521 | 216,30      |      | 1                |
| STP5-125/160      | 280977 | 8,15        |      | 1                | STN1,0(400/230) | 204992 | 200,68      |      | 1                |
| STP5-250/315      | 280978 | 10,22       |      | 1                | STN1,0(400/24)  | 221522 | 216,30      |      | 1                |
| STB-M20F          | 224557 | 4,05        |      | 20               | STN1,3(*)       | 204993 | 278,62      |      | 1                |
| STB-M20F          | 224557 | 4,05        |      | 20               | STN1,3(400/230) | 221523 | 264,08      |      | 1                |
| STB-M25F          | 224558 | 5,74        |      | 20               | STN1,6(*)       | 204994 | 321,32      |      | 1                |
| STB-M25F          | 224558 | 5,74        |      | 20               | STN1,6(400/230) | 221524 | 304,66      |      | 1                |
| STB3-CI           | 219217 | 33,04       |      | 1                | STN2,0(*)       | 204995 | 383,68      |      | 1                |
| STB4-CI           | 34223  | 33,04       |      | 1                | STN2,0(400/230) | 221525 | 364,97      |      | 1                |
| STIO,06(230/230)  | 29968  | 82,24       |      | 1                | STN2,5(*)       | 204996 | 587,47      |      | 1                |
| STIO,06(230/24)   | 29977  | 82,24       |      | 1                | STN2,5(400/230) | 221526 | 576,01      |      | 1                |
| STIO,06(400/230)  | 29975  | 82,24       |      | 1                | STN3,0(*)       | 204997 | 706,01      |      | 1                |
| STIO,06(400/24)   | 29971  | 82,24       |      | 1                | STN3,0(400/230) | 221527 | 691,47      |      | 1                |
| STIO,1(230/230)   | 29976  | 93,19       |      | 1                | STN4,0(*)       | 204998 | 814,13      |      | 1                |
| STIO,1(230/24)    | 46629  | 93,19       |      | 1                | STN4,0(400/230) | 221528 | 798,53      |      | 1                |
| STIO,1(400/230)   | 46630  | 93,19       |      | 1                | STR50-ID        | 72493  | 26,02       |      | 1                |
| STIO,1(400/24)    | 46631  | 93,19       |      | 1                | STR75-ID        | 74866  | 38,47       |      | 1                |
| STIO,16(230/230)  | 35247  | 112,18      |      | 1                | STZ0,06(*)      | 914761 | 95,00       |      | 1                |
| STIO,16(230/24)   | 46632  | 112,18      |      | 1                | STZ0,1(*)       | 914762 | 106,78      |      | 1                |
| STIO,16(400/230)  | 46633  | 112,18      |      | 1                | STZ0,16(*)      | 914763 | 131,18      |      | 1                |
| STIO,16(400/24)   | 46634  | 112,18      |      | 1                | STZ0,2(*)       | 914764 | 146,59      |      | 1                |
| STIO,2(230/230)   | 35248  | 126,67      |      | 1                | STZ0,25(*)      | 914765 | 160,11      |      | 1                |
| STIO,2(230/24)    | 46635  | 126,67      |      | 1                | STZ0,315(*)     | 914766 | 172,79      |      | 1                |
| STIO,2(400/230)   | 46636  | 126,67      |      | 1                | STZ0,4(*)       | 914767 | 180,95      |      | 1                |
| STIO,2(400/24)    | 46637  | 126,67      |      | 1                | STZ0,5(*)       | 914768 | 202,65      |      | 1                |
| STIO,25(230/230)  | 36400  | 143,85      |      | 1                | STZ0,63(*)      | 914769 | 247,90      |      | 1                |
| STIO,25(230/24)   | 35262  | 143,85      |      | 1                | STZ0,8(*)       | 914770 | 277,76      |      | 1                |
| STIO,25(400/230)  | 46638  | 143,85      |      | 1                | STZ1,0(*)       | 914771 | 306,69      |      | 1                |
| STIO,25(400/24)   | 35249  | 143,85      |      | 1                | STZ1,3(*)       | 914772 | 395,38      |      | 1                |
| STIO,315(230/230) | 40641  | 155,62      |      | 1                | STZ1,6(*)       | 914773 | 534,70      |      | 1                |
| STIO,315(230/24)  | 36392  | 155,62      |      | 1                | STZ1,3(*)       | 201064 | 2488,02     |      | 1                |
| STIO,315(400/230) | 46639  | 155,62      |      | 1                | STZ2,0(*)       | 914774 | 624,26      |      | 1                |
| STIO,315(400/24)  | 35250  | 155,62      |      | 1                | STZ2,5(*)       | 914775 | 687,59      |      | 1                |
| STIO,4(230/230)   | 40642  | 161,04      |      | 1                | STZ3,0(*)       | 914776 | 989,78      |      | 1                |
| STIO,4(230/24)    | 36393  | 161,04      |      | 1                | STZ4,0(*)       | 914777 | 1230,43     |      | 1                |
| STIO,4(400/230)   | 46640  | 161,04      |      | 1                | STZ5,3(*)       | 201060 | 1467,48     |      | 1                |
| STIO,4(400/24)    | 35251  | 161,04      |      | 1                | STZ8,3(*)       | 201062 | 1933,43     |      | 1                |
| STIO,5(230/230)   | 40643  | 179,14      |      | 1                | SVA-T3          | 50974  | 89,08       |      | 1                |
| STIO,5(230/24)    | 36394  | 179,14      |      | 1                | SVB-P3          | 52999  | 17,63       |      | 1                |
| STIO,5(400/230)   | 46641  | 179,14      |      | 1                | SVB-PKZ0-CI     | 35129  | 11,02       |      | 1                |
| STIO,5(400/24)    | 35252  | 179,14      |      | 1                | SVB-PKZ0-E      | 35127  | 11,02       |      | 1                |
| STIO,63(230/230)  | 40644  | 223,47      |      | 1                | SVB-SW-P3       | 62491  | 17,63       |      | 1                |
| STIO,63(230/24)   | 36395  | 223,47      |      | 1                | SVB-SW-T0       | 60265  | 11,03       |      | 1                |
| STIO,63(400/230)  | 46683  | 223,47      |      | 1                | SVB-T0          | 57892  | 11,03       |      | 1                |
| STIO,63(400/24)   | 35253  | 223,47      |      | 1                | SVC-T3          | 50975  | 33,07       |      | 10               |
| STIO,8(230/230)   | 26641  | 249,73      |      | 1                | SVC-U20X5       | 2323   | 3,47        |      | 1                |
| STIO,8(230/24)    | 36396  | 249,73      |      | 1                | SVD/RIE/CABLE   | 123001 | 69,90       |      | 1                |
| STIO,8(400/230)   | 46689  | 249,73      |      | 1                | SX001A1-2A1B1   | 123713 | 1.237,00    |      | 1                |
| STIO,8(400/24)    | 35254  | 249,73      |      | 1                | SX001A1-4A1B1   | 125676 | 1.262,00    |      | 1                |
| STI1,0(230/230)   | 26642  | 274,14      |      | 1                | SX001A2-2A1B1   | 125731 | 1.428,00    |      | 1                |
| STI1,0(230/24)    | 36397  | 274,14      |      | 1                | SX001A2-4A1B1   | 125677 | 1.375,00    |      | 1                |
| STI1,0(400/230)   | 46895  | 274,14      |      | 1                | SX002A1-2A1B1   | 125715 | 1.373,00    |      | 1                |
| STI1,0(400/24)    | 35255  | 274,14      |      | 1                | SX002A1-4A1B1   | 125748 | 1.360,00    |      | 1                |
| STI1,3(230/230)   | 35256  | 356,47      |      | 1                | SX002A1-5A4N1   | 125756 | 2.310,00    |      | 1                |
| STI1,3(400/230)   | 46918  | 356,47      |      | 1                | SX002A2-2A1B1   | 125733 | 1.558,00    |      | 1                |
| STI1,6(230/230)   | 35257  | 473,18      |      | 1                | SX002A2-4A1B1   | 125678 | 1.468,00    |      | 1                |
| STI1,6(400/230)   | 46952  | 473,18      |      | 1                | SX002A2-5A4N1   | 125774 | 2.657,00    |      | 1                |
| STI2,0(230/230)   | 36398  | 561,83      |      | 1                | SX003A1-2A1B1   | 125716 | 1.463,00    |      | 1                |
| STI2,0(400/230)   | 35258  | 561,83      |      | 1                | SX003A1-4A1B1   | 125679 | 1.442,00    |      | 1                |
| STI2,5(230/230)   | 36399  | 630,61      |      | 1                | SX003A1-5A4N1   | 125757 | 2.565,00    |      | 1                |
| STI2,5(400/230)   | 35259  | 630,61      |      | 1                | SX003A2-2A1B1   | 125734 | 1.654,00    |      | 1                |
| STI3,0(400/230)   | 35260  | 909,24      |      | 1                | SX003A2-4A1B1   | 125680 | 1.547,00    |      | 1                |
| STI4,0(400/230)   | 35261  | 1111,02     |      | 1                | SX003A2-5A4N1   | 125775 | 2.904,00    |      | 1                |
| STNO,06(*)        | 204938 | 72,88       |      | 1                | SX004A1-2A1B1   | 125681 | 1.571,00    |      | 1                |
| STNO,06(230/230)  | 204934 | 54,48       |      | 1                | SX004A1-5A4N1   | 125758 | 2.796,00    |      | 1                |
| STNO,06(230/24)   | 204935 | 54,48       |      | 1                | SX004A2-2A1B1   | 125735 | 1.759,00    |      | 1                |
| STNO,06(400/230)  | 204936 | 54,48       |      | 1                | SX004A2-5A4N1   | 125776 | 3.137,00    |      | 1                |
| STNO,06(400/24)   | 204937 | 54,48       |      | 1                | SX005A1-2A1B1   | 125717 | 1.850,00    |      | 1                |
| STNO,1(*)         | 204939 | 88,38       |      | 1                | SX005A1-4A1B1   | 125749 | 1.537,00    |      | 1                |
| STNO,1(230/230)   | 204940 | 64,07       |      | 1                | SX005A1-5A4N1   | 125759 | 3.204,00    |      | 1                |
| STNO,1(230/24)    | 204941 | 64,07       |      | 1                | SX005A2-2A1B1   | 125736 | 2.034,00    |      | 1                |
| STNO,1(400/230)   | 204942 | 64,07       |      | 1                | SX005A2-4A1B1   | 125753 | 1.637,00    |      | 1                |
| STNO,1(400/24)    | 204943 | 64,07       |      | 1                | SX005A2-5A4N1   | 125777 | 3.551,00    |      | 1                |
| STNO,16(*)        | 204944 | 97,21       |      | 1                | SX006A1-4A1B1   | 125682 | 1.713,00    |      | 1                |
| STNO,16(230/230)  | 204945 | 70,83       |      | 1                | SX006A2-4A1B1   | 125683 | 1.806,00    |      | 1                |
| STNO,16(230/24)   | 204947 | 70,83       |      | 1                | SX007A1-2A1B1   | 125718 | 2.081,00    |      | 1                |
| STNO,16(400/230)  | 204948 | 70,83       |      | 1                | SX007A1-4A1B1   | 125684 | 1.943,00    |      | 1                |
| STNO,16(400/24)   | 204949 | 70,83       |      | 1                | SX007A1-5A4N1   | 125760 | 3.984,00    |      | 1                |
| STNO,21(*)        | 204950 | 106,06      |      | 1                | SX007A2-2A1B1   | 125737 | 2.270,00    |      | 1                |
| STNO,2(230/230)   | 204951 | 76,96       |      | 1                | SX007A2-4A1B1   | 125685 | 2.097,00    |      | 1                |
| STNO,2(230/24)    | 204976 | 76,96       |      | 1                | SX007A2-5A4N1   | 125778 | 4.317,00    |      | 1                |
| STNO,2(400/230)   | 204977 | 76,96       |      | 1                | SX010A1-2A1B1   | 125719 | 2.512,00    |      | 1                |
| STNO,2(400/24)    | 204978 | 76,96       |      | 1                | SX010A1-4A1B1   | 125686 | 2.349,00    |      | 1                |
| STNO,25(*)        | 204979 | 119,59      |      | 1                | SX010A1-5A4N1   | 125761 | 4.922,00    |      | 1                |
| STNO,25(230/24)   | 221508 | 110,22      |      | 1                | SX010A2-2A1B1   | 125738 | 2.856,00    |      | 1                |
| STNO,25(400/230)  | 204980 | 86,20       |      | 1                | SX010A2-4A1B1   | 125687 | 2.479,00    |      | 1                |
| STNO,25(400/24)   | 221509 | 110,22      |      | 1                | SX010A2-5A4N1   | 125779 | 5.260,00    |      | 1                |
| STNO,315(*)       | 204981 | 126,84      |      | 1                | SX015A1-2A1B1   | 125720 | 3.190,00    |      | 1                |
| STNO,315(230/24)  | 221510 | 117,50      |      | 1                | SX015A1-4A1B1   | 125688 | 2.992,00    |      | 1                |
| STNO,315(400/230) | 204982 | 96,06       |      | 1                | SX015A1-5A4N1   | 125762 | 5.864,00    |      | 1                |
| STNO,315(400/24)  | 221511 | 117,50      |      | 1                | SX015A2-2A1B1   | 125739 | 3.541,00    |      | 1                |
| STNO,4(*)         | 204983 | 154,93      |      | 1                | SX015A2-4A1B1   | 125689 | 3.092,00    |      | 1                |
| STNO,4(230/24)    | 221513 | 141,41      |      | 1                | SX015A2-5A4N1   | 125780 | 6.203,00    |      | 1                |
| STNO,4(400/230)   | 204984 | 115,41      |      | 1                | SX020A1-2A1N1   | 125721 | 4.387,00    |      | 1                |
| STNO,4(400/24)    | 221514 | 141,41      |      | 1                | SX020A1-4A1B1   | 125690 | 3.840,00    |      | 1                |
| STNO,5(*)         | 204985 | 164,28      |      | 1                | SX020A1-5A4N1   | 125763 | 6.759,00    |      | 1                |
| STNO,5(230/24)    | 221515 | 151,79      |      | 1                | SX020A2-2A1N1   | 125740 | 5.126,00    |      | 1                |
| STNO,5(400/230)   | 204986 | 129,96      |      | 1                | SX020A2-4A1B1   | 125754 | 4.027,00    |      | 1                |
| STNO,5(400/24)    | 221516 | 151,79      |      | 1                | SX020A2-5A4N1   | 125781 | 7.099,00    |      | 1                |
| STNO,63(*)        | 204987 | 177,81      |      | 1                | SX025A1-2A1N1   | 125722 | 4.833,00    |      | 1                |
| STNO,63(230/24)   | 221517 | 169,46      |      | 1                | SX025A1-4A1B1   | 125691 | 4.539,00    |      | 1                |
| STNO,63(400/230)  | 204988 | 147,64      |      | 1                | SX025A1-5A4N1   | 125764 | 7.792,00    |      | 1                |
| STNO,63(400/24)   | 221518 | 169,46      |      | 1                | SX025A2-2A1N1   | 125741 | 5.575,00    |      | 1                |
| STNO,8(*)         | 204989 | 206,89      |      | 1                | SX025A2-4A1B1   | 125692 | 4.699,00    |      | 1                |
| STNO,8(230/24)    | 221519 | 196,50      |      | 1                | SX025A2-5A4N1   | 125782 | 8.125,00    |      | 1                |
| STNO,8(400/230)   | 204990 | 175,74      |      | 1                | SX030A1-2A1N1   | 125723 | 5.737,00    |      | 1                |
| STNO,8(400/24)    | 221520 | 196,50      |      | 1                | SX030A1-4A1B1   | 125693 | 5.311,00    |      | 1                |
| STN1,0(*)         | 204991 | 227,71      |      | 1                | SX030A1-5A4N1   | 125765 | 8.932,00    |      | 1                |

| Tipo                 | Codice | Prezzo<br>€ | Note | Conf.<br>[pezzi] | Tipo                | Codice | Prezzo<br>€ | Note | Conf.<br>[pezzi] |
|----------------------|--------|-------------|------|------------------|---------------------|--------|-------------|------|------------------|
| SVX030A2-2A1N1       | 125742 | 6.470,00    |      | 1                | SWRL50-ID           | 17914  | 56,69       |      | 2                |
| SVX030A2-4A1B1       | 125694 | 5.419,00    |      | 1                | SWRL75-ID           | 20267  | 85,78       |      | 2                |
| SVX030A2-5A4N1       | 125783 | 9.648,00    |      | 1                |                     |        |             |      |                  |
| SVX040A1-2A1N1       | 125724 | 6.493,00    |      | 1                |                     |        |             |      |                  |
| SVX040A1-4A1B1       | 132656 | 7.085,00    |      | 1                |                     |        |             |      |                  |
| SVX040A1-4A1N1       | 125695 | 6.220,00    |      | 1                |                     |        |             |      |                  |
| SVX040A1-5A4N1       | 125766 | 9.752,00    |      | 1                |                     |        |             |      |                  |
| SVX040A2-2A1N1       | 125743 | 7.805,00    |      | 1                | T-CI23              | 93833  | 58,16       |      | 2                |
| SVX040A2-4A1N1       | 125696 | 7.352,00    |      | 1                | T-CI23-NA           | 11925  | 91,49       |      | 1                |
| SVX040A2-5A4N1       | 125784 | 10.486,00   |      | 1                | T-CI43              | 96206  | 138,43      |      | 2                |
| SVX050A1-2A1N1       | 125725 | 7.313,00    |      | 1                | T-CI43-NA           | 11957  | 179,55      |      | 1                |
| SVX050A1-4A1B1       | 138430 | 8.314,00    |      | 1                | T-CI44              | 98579  | 231,30      |      | 2                |
| SVX050A1-4A1N1       | 125750 | 7.056,00    |      | 1                | T-CI44-NA           | 12001  | 270,68      |      | 1                |
| SVX050A1-5A4N1       | 125767 | 10.724,00   |      | 1                | TO-1-102/E          | 88709  | 26,17       |      | 1                |
| SVX050A2-2A1N1       | 125744 | 8.630,00    |      | 1                | TO-1-102/E/SVB      | 203483 | 39,01       |      | 1                |
| SVX050A2-4A1N1       | 125785 | 7.750,00    |      | 1                | TO-1-102/EA/SVB     | 91078  | 46,45       |      | 1                |
| SVX050A2-5A4N1       | 125785 | 12.033,00   |      | 1                | TO-1-102/EA/SVB-SW  | 93451  | 46,45       |      | 1                |
| SVX060A1-2A1N1       | 125726 | 8.148,00    |      | 1                | TO-1-102/EZ         | 91082  | 28,26       |      | 1                |
| SVX060A1-4A1B1       | 138431 | 9.516,00    |      | 1                | TO-1-102/I1         | 207061 | 42,64       |      | 1                |
| SVX060A1-4A1N1       | 125751 | 8.094,00    |      | 1                | TO-1-102/I1/SVB     | 207143 | 51,57       |      | 1                |
| SVX060A1-5A4N1       | 125768 | 13.917,00   |      | 1                | TO-1-102/I1/SVB-SW  | 207144 | 51,57       |      | 1                |
| SVX060A2-2A1N1       | 125745 | 9.465,00    |      | 1                | TO-1-102/IVS        | 15147  | 31,67       |      | 1                |
| SVX060A2-4A1N1       | 125698 | 8.782,00    |      | 1                | TO-1-102/IVS        | 95824  | 52,02       |      | 1                |
| SVX060A2-5A4N1       | 125786 | 15.220,00   |      | 1                | TO-1-102/V/SVB      | 22330  | 52,02       |      | 1                |
| SVX075A1-2A1N1       | 125727 | 10.806,00   |      | 1                | TO-1-102/XZ         | 5736   | 25,08       |      | 1                |
| SVX075A1-4A1B1       | 132657 | 12.024,00   |      | 1                | TO-1-102/Z          | 95828  | 31,67       |      | 1                |
| SVX075A1-4A1N1       | 125699 | 10.601,00   |      | 1                | TO-1-15431/E        | 19872  | 27,33       |      | 1                |
| SVX075A1-5A4N1       | 125769 | 17.802,00   |      | 1                | TO-1-15431/EZ       | 22245  | 29,51       |      | 1                |
| SVX075A2-2A1N1       | 125746 | 13.672,00   |      | 1                | TO-1-15431/I1       | 207070 | 43,81       |      | 1                |
| SVX075A2-4A1N1       | 125700 | 11.814,00   |      | 1                | TO-1-15431/IVS      | 26991  | 33,16       |      | 1                |
| SVX075A2-5A4N1       | 125787 | 19.091,00   |      | 1                | TO-1-15431/XZ       | 5738   | 26,32       |      | 1                |
| SVX100A1-2A1N1       | 125728 | 12.265,00   |      | 1                | TO-1-15431/Z        | 29364  | 33,16       |      | 1                |
| SVX100A1-4A1B1       | 132658 | 14.088,00   |      | 1                | TO-1-15511/E        | 19875  | 27,33       |      | 1                |
| SVX100A1-4A1N1       | 125701 | 12.740,00   |      | 1                | TO-1-15511/EZ       | 22248  | 29,51       |      | 1                |
| SVX100A1-5A4N1       | 125770 | 19.557,00   |      | 1                | TO-1-15511/I1       | 207073 | 43,81       |      | 1                |
| SVX100A2-2A1N1       | 125747 | 15.126,00   |      | 1                | TO-1-15511/IVS      | 26994  | 33,16       |      | 1                |
| SVX100A2-4A1N1       | 125755 | 13.966,00   |      | 1                | TO-1-15511/Z        | 29367  | 33,16       |      | 1                |
| SVX100A2-5A4N1       | 125788 | 22.400,00   |      | 1                | TO-1-8200/E         | 67352  | 24,82       |      | 1                |
| SVX125A1-4A1B1       | 135242 | 16.550,00   |      | 1                | TO-1-8200/EA/SVB    | 53110  | 44,96       |      | 1                |
| SVX125A1-4A1N1       | 125702 | 14.937,00   |      | 1                | TO-1-8200/EA/SVB-SW | 55483  | 44,96       |      | 1                |
| SVX125A1-5A4N1       | 125771 | 24.339,00   |      | 1                | TO-1-8200/EZ        | 69725  | 26,53       |      | 1                |
| SVX125A2-4A1N1       | 125703 | 16.162,00   |      | 1                | TO-1-8200/I1        | 207074 | 41,05       |      | 1                |
| SVX125A2-5A4N1       | 125789 | 27.156,00   |      | 1                | TO-1-8200/I1/SVB    | 207145 | 50,08       |      | 1                |
| SVX150A1-4A1B1       | 138432 | 20.643,00   |      | 1                | TO-1-8200/I1/SVB-SW | 207146 | 50,08       |      | 1                |
| SVX150A1-4A1N1       | 125704 | 18.045,00   |      | 1                | TO-1-8200/IVS       | 74471  | 30,32       |      | 1                |
| SVX150A1-5A4N1       | 125772 | 26.070,00   |      | 1                | TO-1-8200/V/SVB     | 57856  | 50,42       |      | 1                |
| SVX150A2-4A1N1       | 125705 | 20.714,00   |      | 1                | TO-1-8200/V/SVB-SW  | 60229  | 50,42       |      | 1                |
| SVX150A2-5A4N1       | 125790 | 28.901,00   |      | 1                | TO-1-8200/XZ        | 5737   | 23,67       |      | 1                |
| SVX175A1-5A4N1       | 125773 | 26.808,00   |      | 1                | TO-1-8200/Z         | 76844  | 30,32       |      | 1                |
| SVX175A2-5A4N1       | 125791 | 29.658,00   |      | 1                | TO-1-8210/E         | 12742  | 27,56       |      | 1                |
| SVX200A1-4A1B1       | 132900 | 23.754,00   |      | 1                | TO-1-8210/EZ        | 48337  | 29,51       |      | 1                |
| SVX200A1-4A1N1       | 125752 | 21.168,00   |      | 1                | TO-1-8210/I1        | 207076 | 43,81       |      | 1                |
| SVX200A2-4A1N1       | 125706 | 23.817,00   |      | 1                | TO-1-8210/IVS       | 74440  | 33,16       |      | 1                |
| SVXF07A1-2A1B1       | 125712 | 1.172,00    |      | 1                | TO-1-8210/XZ        | 9530   | 26,32       |      | 1                |
| SVXF07A2-2A1B1       | 125730 | 1.356,00    |      | 1                | TO-1-8210/Z         | 19862  | 33,16       |      | 1                |
| SVXF15A1-2A1B1       | 125714 | 1.291,00    |      | 1                | TO-1-8214/E         | 19863  | 26,76       |      | 1                |
| SVXF15A1-4A1B1       | 125707 | 1.306,00    |      | 1                | TO-1-8214/EZ        | 76815  | 29,05       |      | 1                |
| SVXF15A2-2A1B1       | 125732 | 1.474,00    |      | 1                | TO-1-8214/I1        | 207077 | 43,34       |      | 1                |
| SVXF15A2-4A1B1       | 125708 | 1.418,00    |      | 1                | TO-1-8214/IVS       | 45967  | 32,49       |      | 1                |
| SW                   | 88594  | 131,32      |      | 1                | TO-1-8214/XZ        | 9535   | 25,86       |      | 1                |
| SW-CAN-MONITOR       | 140382 | 1.644,00    |      | 1                | TO-1-8214/Z         | 50720  | 32,49       |      | 1                |
| SW-GW-TELEDIAG       | 140383 | 873,00      |      | 1                | TO-1-8220/E         | 31728  | 27,33       |      | 1                |
| SW-GALLILEO-S        | 171500 | 767,00      | N    | 1                | TO-1-8220/EZ        | 95799  | 29,51       |      | 1                |
| SW-GALLILEO          | 140379 | 1.663,00    |      | 1                | TO-1-8220/I1        | 207078 | 43,81       |      | 1                |
| SW-S7-PG-ROUTER      | 140381 | 873,00      |      | 1                | TO-1-8220/IVS       | 55459  | 33,16       |      | 1                |
| SW-XSOFT-CODESYS-2-M | 142583 | 1.909,00    |      | 1                | TO-1-8220/XZ        | 9563   | 26,32       |      | 1                |
| SW-XSOFT-CODESYS-2-M | 142583 | 1.909,00    |      | 1                | TO-1-8220/E         | 86312  | 33,16       |      | 1                |
| SW-XSOFT-CODESYS-2-S | 142582 | 569,00      |      | 1                | TO-1-8240/E         | 34105  | 27,33       |      | 1                |
| SW-XSOFT-CODESYS-2-S | 142582 | 569,00      |      | 1                | TO-1-8240/EZ        | 43597  | 29,51       |      | 1                |
| SW-XSOFT-CODESYS-2-S | 142582 | 569,00      |      | 1                | TO-1-8240/I1        | 207079 | 43,81       |      | 1                |
| SW-XSOFT-CODESYS-3-M | 171887 | 1.909,00    | N    | 1                | TO-1-8240/IVS       | 27076  | 33,16       |      | 1                |
| SW-XSOFT-CODESYS-3-S | 171886 | 569,00      | N    | 1                | TO-1-8240/XZ        | 9564   | 26,32       |      | 1                |
| SWD4-100LF8-24       | 116026 | 308,48      |      | 1                | TO-1-8240/Z         | 60208  | 33,16       |      | 1                |
| SWD4-10LF8-24-2S     | 116029 | 40,78       |      | 1                | TO-1-SOND*/E        | 907765 | 46,45       |      | 1                |
| SWD4-250LR8-24       | 144878 | 1.793,00    |      | 1                | TO-1-SOND*/EA/SVB   | 907776 | 68,28       |      | 1                |
| SWD4-3LF8-24-2S      | 116027 | 19,19       |      | 1                | TO-1-SOND*/EZ       | 907787 | 49,99       |      | 1                |
| SWD4-50LR8-24        | 116030 | 240,59      |      | 1                | TO-1-SOND*/EZ/OFS   | 908032 | 49,99       |      | 1                |
| SWD4-5LF8-24-2S      | 116028 | 25,33       |      | 1                | TO-1-SOND*/I1       | 207480 | 64,74       |      | 1                |
| SWD4-8FRF-10         | 121377 | 97,46       |      | 1                | TO-1-SOND*/I1/SVB   | 207481 | 75,61       |      | 1                |
| SWD4-8M2             | 116023 | 3,57        |      | 10               | TO-1-SOND*/IVS      | 907806 | 53,62       |      | 1                |
| SWD4-8SF2-5          | 116022 | 7,75        |      | 10               | TO-1-SOND*/V/SVB    | 907817 | 71,94       |      | 1                |
| SWD4-8SFF2-5         | 116024 | 18,37       |      | 1                | TO-1-SOND*/XZ       | 907828 | 46,47       |      | 1                |
| SWD4-CRP-1           | 116025 | 703,40      |      | 1                | TO-1-SOND*/Z        | 907839 | 53,62       |      | 1                |
| SWD4-CRP-2           | 116699 | 703,40      |      | 1                | TO-2-1/E            | 24639  | 27,33       |      | 1                |
| SWD4-CRPAD-1         | 116700 | 470,91      |      | 1                | TO-2-1/E-RT         | 11082  | 27,33       |      | 1                |
| SWD4-CRPAD-2         | 116701 | 470,91      |      | 1                | TO-2-1/E/SVA(A)     | 50976  | 116,65      |      | 1                |
| SWD4-RCB-10          | 116020 | 24,55       |      | 1                | TO-2-1/E/SVA(S)     | 50977  | 116,64      |      | 1                |
| SWD4-SEL8-10         | 116021 | 6,79        |      | 5                | TO-2-1/E/SVA(S)-RT  | 228291 | 116,65      |      | 1                |
| SWD4-SF8-20          | 116031 | 39,70       |      | 1                | TO-2-1/E/SVC(S)-RT  | 44973  | 60,37       |      | 1                |
| SWD4-SF8-67          | 116033 | 24,09       |      | 1                | TO-2-1/EA/SVB       | 38873  | 48,15       |      | 1                |
| SWD4-SF8-67W         | 116035 | 39,95       |      | 1                | TO-2-1/EA/SVB-SW    | 41246  | 48,15       |      | 1                |
| SWD4-SFL8-20         | 121380 | 109,79      |      | 1                | TO-2-1/EZ           | 27012  | 29,39       |      | 1                |
| SWD4-SM8-20          | 116032 | 39,70       |      | 1                | TO-2-1/I1           | 207081 | 43,81       |      | 1                |
| SWD4-SM8-67          | 116034 | 24,09       |      | 1                | TO-2-1/I1-RT        | 207082 | 43,69       |      | 1                |
| SWD4-SM8-67W         | 116036 | 41,14       |      | 1                | TO-2-1/I1/SVA(A)    | 207083 | 132,68      |      | 1                |
| SWD4-SML8-20         | 121381 | 109,79      |      | 1                | TO-2-1/I1/SVA(S)    | 207084 | 132,68      |      | 1                |
| SWHDP-ID             | 32152  | 5,87        |      | 5                | TO-2-1/I1/SVA(S)-RT | 207085 | 132,68      |      | 1                |
| SWIRE-4DI-2DO-R      | 107030 | 171,60      |      | 1                | TO-2-1/IVS          | 207147 | 53,29       |      | 1                |
| SWIRE-CAB-000        | 107031 | 2,55        |      | 25               | TO-2-1/IVS/SVB-SW   | 207148 | 53,29       |      | 1                |
| SWIRE-CAB-008        | 107032 | 5,46        |      | 25               | TO-2-1/IVS/SVB      | 207086 | 76,74       |      | 1                |
| SWIRE-CAB-011        | 107033 | 5,72        |      | 25               | TO-2-1/IVS          | 31758  | 33,07       |      | 1                |
| SWIRE-CAB-015        | 107034 | 6,20        |      | 5                | TO-2-1/IVS-RT       | 84329  | 33,07       |      | 1                |
| SWIRE-CAB-025        | 107035 | 7,00        |      | 5                | TO-2-1/ST/SVB       | 25528  | 166,99      |      | 1                |
| SWIRE-CAB-100        | 107036 | 9,97        |      | 1                | TO-2-1/ST/SVB-SW    | 207173 | 166,99      |      | 1                |
| SWIRE-CAB-200        | 107037 | 11,21       |      | 1                | TO-2-1/V/SVB        | 43619  | 53,75       |      | 1                |
| SWIRE-DIL            | 107028 | 60,76       |      | 5                | TO-2-1/V/SVB-SW     | 45992  | 53,75       |      | 1                |
| SWIRE-GW-DP          | 107027 | 395,41      |      | 1                | TO-2-1/XZ           | 11097  | 26,17       |      | 1                |
| SWIRE-PF             | 107029 | 143,61      |      | 1                | TO-2-1/Z            | 36504  | 33,07       |      | 1                |
| SWRL25-ID            | 15541  | 29,35       |      | 2                | TO-2-1/Z/SVA(A)     | 50978  | 122,38      |      | 1                |

| Tipo                | Codice | Prezzo<br>€ | Note | Conf.<br>[pezzi] | Tipo                 | Codice | Prezzo<br>€ | Note | Conf.<br>[pezzi] |
|---------------------|--------|-------------|------|------------------|----------------------|--------|-------------|------|------------------|
| TO-2-15679/E        | 29387  | 32,16       |      | 1                | TO-3-8222/IVS        | 60205  | 51,35       |      | 1                |
| TO-2-15679/EZ       | 31760  | 34,31       |      | 1                | TO-3-8228/E          | 15112  | 47,58       |      | 1                |
| TO-2-15679/I1       | 207094 | 48,63       |      | 1                | TO-3-8232/E          | 26988  | 47,58       |      | 1                |
| TO-2-15679/I1/SVB   | 207149 | 57,55       |      | 1                | TO-3-8233/E          | 41226  | 47,58       |      | 1                |
| TO-2-15679/V/SVB    | 86334  | 58,09       |      | 1                | TO-3-8243/E          | 81565  | 47,58       |      | 1                |
| TO-2-15679/V/SVB-SW | 88707  | 58,09       |      | 1                | TO-3-8244/E          | 95803  | 47,58       |      | 1                |
| TO-2-15679/XZ       | 11459  | 31,12       |      | 1                | TO-3-8280/E          | 34106  | 47,58       |      | 1                |
| TO-2-15679/Z        | 41252  | 37,84       |      | 1                | TO-3-8280/EZ         | 36479  | 49,54       |      | 1                |
| TO-2-15907/E        | 66931  | 37,51       |      | 1                | TO-3-8280/IVS        | 41225  | 53,18       |      | 1                |
| TO-2-15907/EZ       | 69304  | 39,34       |      | 1                | TO-3-8342/E          | 43624  | 47,58       |      | 1                |
| TO-2-15907/XZ       | 11478  | 36,48       |      | 1                | TO-3-8342/EA/SVB     | 29382  | 67,61       |      | 1                |
| TO-2-15907/Z        | 78796  | 43,13       |      | 1                | TO-3-8342/EA/SVB-SW  | 31755  | 67,61       |      | 1                |
| TO-2-15920/E        | 38861  | 37,51       |      | 1                | TO-3-8342/EZ         | 45997  | 49,54       |      | 1                |
| TO-2-15920/EZ       | 41234  | 39,34       |      | 1                | TO-3-8342/I1         | 207131 | 66,34       |      | 1                |
| TO-2-15920/IVS      | 29452  | 43,13       |      | 1                | TO-3-8342/I1/SVB     | 207159 | 75,50       |      | 1                |
| TO-2-15920/Z        | 48353  | 43,13       |      | 1                | TO-3-8342/I1/SVB-SW  | 207160 | 75,50       |      | 1                |
| TO-2-15921/E        | 67337  | 37,51       |      | 1                | TO-3-8342/IVS        | 50743  | 53,18       |      | 1                |
| TO-2-15921/EZ       | 69710  | 39,34       |      | 1                | TO-3-8342/V/SVB      | 34128  | 73,43       |      | 1                |
| TO-2-15921/IVS      | 74456  | 43,13       |      | 1                | TO-3-8342/V/SVB-SW   | 36501  | 73,43       |      | 1                |
| TO-2-15921/Z        | 76829  | 43,13       |      | 1                | TO-3-8342/XZ         | 13506  | 46,54       |      | 1                |
| TO-2-15922/E        | 53099  | 37,51       |      | 1                | TO-3-8342/Z          | 55489  | 53,18       |      | 1                |
| TO-2-15922/EZ       | 55472  | 39,34       |      | 1                | TO-3-8401/E          | 91047  | 37,99       |      | 1                |
| TO-2-15922/IVS      | 60218  | 43,13       |      | 1                | TO-3-8401/XZ         | 5739   | 36,96       |      | 1                |
| TO-2-15922/Z        | 62591  | 43,13       |      | 1                | TO-3-8451/E          | 38849  | 47,58       |      | 1                |
| TO-2-8211/E         | 22234  | 33,86       |      | 1                | TO-3-8451/XZ         | 13508  | 46,54       |      | 1                |
| TO-2-8211/EZ        | 53063  | 35,82       |      | 1                | TO-3-SOND*/E         | 907767 | 80,39       |      | 1                |
| TO-2-8211/I1        | 207102 | 50,08       |      | 1                | TO-3-SOND*/EA/SVB    | 907778 | 102,49      |      | 1                |
| TO-2-8211/IVS       | 76813  | 39,34       |      | 1                | TO-3-SOND*/EZ        | 907789 | 84,18       |      | 1                |
| TO-2-8211/XZ        | 11736  | 32,58       |      | 1                | TO-3-SOND*/I1        | 207486 | 98,83       |      | 1                |
| TO-2-8211/Z         | 29354  | 39,34       |      | 1                | TO-3-SOND*/I1/SVB    | 207487 | 109,69      |      | 1                |
| TO-2-8215/E         | 22236  | 35,37       |      | 1                | TO-3-SOND*/IVS       | 907808 | 87,83       |      | 1                |
| TO-2-8215/EZ        | 81561  | 37,19       |      | 1                | TO-3-SOND*/V/SVB     | 907819 | 106,14      |      | 1                |
| TO-2-8215/I1        | 207103 | 51,57       |      | 1                | TO-3-SOND*/XZ        | 907830 | 87,83       |      | 1                |
| TO-2-8215/IVS       | 48340  | 41,05       |      | 1                | TO-3-SOND*/Z         | 907841 | 87,83       |      | 1                |
| TO-2-8221/E         | 38847  | 33,86       |      | 1                | TO-4-15682/E         | 29368  | 57,41       |      | 1                |
| TO-2-8221/EZ        | 10372  | 35,82       |      | 1                | TO-4-15682/EZ        | 10405  | 57,41       |      | 1                |
| TO-2-8221/I1        | 207104 | 50,08       |      | 1                | TO-4-15682/EA/SVB    | 19892  | 77,90       |      | 1                |
| TO-2-8221/IVS       | 57832  | 39,34       |      | 1                | TO-4-15682/EA/SVB-SW | 22265  | 77,90       |      | 1                |
| TO-2-8221/XZ        | 11744  | 32,58       |      | 1                | TO-4-15682/IVS       | 12778  | 59,71       |      | 1                |
| TO-2-8221/Z         | 74450  | 39,34       |      | 1                | TO-4-15682/I1        | 207135 | 76,51       |      | 1                |
| TO-2-8230/E         | 88685  | 35,37       |      | 1                | TO-4-15682/I1/SVB    | 207161 | 85,44       |      | 1                |
| TO-2-8230/EZ        | 91058  | 37,19       |      | 1                | TO-4-15682/I1/SVB-SW | 207162 | 85,44       |      | 1                |
| TO-2-8230/IVS       | 95804  | 41,05       |      | 1                | TO-4-15682/IVS       | 17524  | 63,14       |      | 1                |
| TO-2-8231/E         | 12750  | 37,51       |      | 1                | TO-4-15682/ST/SVB    | 25527  | 184,14      |      | 1                |
| TO-2-8231/EZ        | 15123  | 39,34       |      | 1                | TO-4-15682/ST/SVB-SW | 201718 | 184,14      |      | 1                |
| TO-2-8231/IVS       | 19669  | 43,13       |      | 1                | TO-4-15682/V/SVB     | 24638  | 83,48       |      | 1                |
| TO-2-8241/E         | 50716  | 35,37       |      | 1                | TO-4-15682/V/SVB-SW  | 27011  | 83,48       |      | 1                |
| TO-2-8241/EZ        | 53089  | 37,19       |      | 1                | TO-4-15682/XZ        | 13760  | 56,40       |      | 1                |
| TO-2-8241/IVS       | 57835  | 41,05       |      | 1                | TO-4-15682/Z         | 22270  | 63,14       |      | 1                |
| TO-2-8242/E         | 67327  | 37,51       |      | 1                | TO-4-8213/E          | 31726  | 57,41       |      | 1                |
| TO-2-8242/EZ        | 69700  | 39,34       |      | 1                | TO-4-8213/EZ         | 62575  | 59,71       |      | 1                |
| TO-2-8242/IVS       | 74446  | 43,13       |      | 1                | TO-4-8213/I1         | 207136 | 76,51       |      | 1                |
| TO-2-8400/E         | 53079  | 35,37       |      | 1                | TO-4-8213/IVS        | 81559  | 63,14       |      | 1                |
| TO-2-8900/E         | 207398 | 32,16       |      | 1                | TO-4-8213/XZ         | 13960  | 56,40       |      | 1                |
| TO-2-8900/E-RT      | 207399 | 32,16       |      | 1                | TO-4-8213/Z          | 43592  | 63,14       |      | 1                |
| TO-2-8900/EA/SVB    | 207400 | 52,38       |      | 1                | TO-4-8223/E          | 50712  | 57,41       |      | 1                |
| TO-2-8900/EA/SVB-SW | 207401 | 52,38       |      | 1                | TO-4-8223/EZ         | 19864  | 59,71       |      | 1                |
| TO-2-8900/EZ        | 207402 | 34,31       |      | 1                | TO-4-8223/IVS        | 62578  | 63,14       |      | 1                |
| TO-2-8900/I1        | 207109 | 48,63       |      | 1                | TO-4-8344/E          | 14000  | 57,41       |      | 1                |
| TO-2-8900/I1/SVB    | 207151 | 57,55       |      | 1                | TO-4-8344/EA/SVB     | 8267   | 77,90       |      | 1                |
| TO-2-8900/I1/SVB-SW | 207152 | 57,55       |      | 1                | TO-4-8344/EA/SVB-SW  | 8268   | 77,90       |      | 1                |
| TO-2-8900/IVS       | 207403 | 37,84       |      | 1                | TO-4-8344/EZ         | 14002  | 59,71       |      | 1                |
| TO-2-8900/V/SVB     | 207405 | 58,09       |      | 1                | TO-4-8344/I1         | 207139 | 76,51       |      | 1                |
| TO-2-8900/V/SVB-SW  | 207406 | 58,09       |      | 1                | TO-4-8344/I1/SVB     | 207163 | 85,44       |      | 1                |
| TO-2-8900/XZ        | 226093 | 31,12       |      | 1                | TO-4-8344/I1/SVB-SW  | 207164 | 85,44       |      | 1                |
| TO-2-8900/Z         | 207407 | 37,84       |      | 1                | TO-4-8344/IVS        | 14006  | 63,14       |      | 1                |
| TO-2-SOND*/E        | 907766 | 63,46       |      | 1                | TO-4-8344/V/SVB      | 14007  | 83,48       |      | 1                |
| TO-2-SOND*/EA/SVB   | 907777 | 85,33       |      | 1                | TO-4-8344/V/SVB-SW   | 8272   | 83,48       |      | 1                |
| TO-2-SOND*/EZ       | 907788 | 67,04       |      | 1                | TO-4-8344/XZ         | 14008  | 56,40       |      | 1                |
| TO-2-SOND*/I1       | 207483 | 81,68       |      | 1                | TO-4-8344/Z          | 14009  | 63,14       |      | 1                |
| TO-2-SOND*/I1/SVB   | 207484 | 92,75       |      | 1                | TO-4-8410/E          | 24604  | 50,68       |      | 1                |
| TO-2-SOND*/IVS      | 907807 | 70,81       |      | 1                | TO-4-8410/EZ         | 14016  | 49,62       |      | 1                |
| TO-2-SOND*/V/SVB    | 907818 | 89,08       |      | 1                | TO-4-8440/E          | 41222  | 50,68       |      | 1                |
| TO-2-SOND*/XZ       | 907829 | 63,46       |      | 1                | TO-4-8441/E          | 43595  | 50,68       |      | 1                |
| TO-2-SOND*/Z        | 907840 | 70,81       |      | 1                | TO-4-8441/XZ         | 14042  | 49,62       |      | 1                |
| TO-3-15433/E        | 48348  | 45,65       |      | 1                | TO-4-SOND*/E         | 907768 | 97,58       |      | 1                |
| TO-3-15433/EZ       | 50721  | 47,69       |      | 1                | TO-4-SOND*/EA/SVB    | 907779 | 120,07      |      | 1                |
| TO-3-15433/IVS      | 55467  | 51,35       |      | 1                | TO-4-SOND*/EZ        | 907790 | 101,34      |      | 1                |
| TO-3-15433/XZ       | 13012  | 44,37       |      | 1                | TO-4-SOND*/I1        | 207489 | 115,52      |      | 1                |
| TO-3-15513/E        | 48351  | 47,58       |      | 1                | TO-4-SOND*/I1/SVB    | 207490 | 126,96      |      | 1                |
| TO-3-15680/E        | 98204  | 42,87       |      | 1                | TO-4-SOND*/IVS       | 907809 | 104,87      |      | 1                |
| TO-3-15680/EZ       | 10404  | 44,96       |      | 1                | TO-4-SOND*/V/SVB     | 907820 | 123,52      |      | 1                |
| TO-3-15680/I1       | 218963 | 66,34       |      | 1                | TO-4-SOND*/XZ        | 907831 | 97,58       |      | 1                |
| TO-3-15680/I1/SVB   | 207153 | 70,81       |      | 1                | TO-4-SOND*/Z         | 907842 | 104,87      |      | 1                |
| TO-3-15680/V/SVB    | 43621  | 68,85       |      | 1                | TO-5-15876/E         | 893    | 67,50       |      | 1                |
| TO-3-15680/V/SVB-SW | 45994  | 68,85       |      | 1                | TO-5-8270/E          | 91059  | 67,50       |      | 1                |
| TO-3-15680/XZ       | 13046  | 41,97       |      | 1                | TO-5-8270/EZ         | 93432  | 69,53       |      | 1                |
| TO-3-15924/E        | 19878  | 47,58       |      | 1                | TO-5-8270/IVS        | 98178  | 73,31       |      | 1                |
| TO-3-15924/EZ       | 22251  | 49,54       |      | 1                | TO-5-8281/E          | 48344  | 67,50       |      | 1                |
| TO-3-15924/IVS      | 26997  | 53,18       |      | 1                | TO-5-8281/EZ         | 50717  | 69,53       |      | 1                |
| TO-3-8007/E         | 95813  | 47,58       |      | 1                | TO-5-8281/IVS        | 55463  | 73,31       |      | 1                |
| TO-3-8007/EZ        | 98186  | 49,54       |      | 1                | TO-5-8369/E          | 60204  | 67,50       |      | 1                |
| TO-3-8007/IVS       | 12759  | 53,18       |      | 1                | TO-5-SOND*/E         | 907769 | 115,52      |      | 1                |
| TO-3-8030/E         | 13401  | 47,58       |      | 1                | TO-5-SOND*/XZ        | 907832 | 115,52      |      | 1                |
| TO-3-8048/E         | 34116  | 47,58       |      | 1                | TO-6-15869/E         | 55460  | 77,66       |      | 1                |
| TO-3-8048/EZ        | 35489  | 49,54       |      | 1                | TO-6-8271/E          | 15124  | 71,66       |      | 1                |
| TO-3-8048/IVS       | 41235  | 53,18       |      | 1                | TO-6-8271/EZ         | 17497  | 79,61       |      | 1                |
| TO-3-8212/E         | 29353  | 37,99       |      | 1                | TO-6-8271/IVS        | 22243  | 83,38       |      | 1                |
| TO-3-8212/EZ        | 57829  | 40,03       |      | 1                | TO-6-8282/E          | 62582  | 77,66       |      | 1                |
| TO-3-8212/IVS       | 79186  | 43,59       |      | 1                | TO-6-8282/EZ         | 64955  | 79,61       |      | 1                |
| TO-3-8212/XZ        | 5740   | 36,96       |      | 1                | TO-6-8282/IVS        | 69701  | 83,38       |      | 1                |
| TO-3-8212/Z         | 36473  | 43,59       |      | 1                | T3-1-102/E           | 76073  | 45,29       |      | 1                |
| TO-3-8216/E         | 24609  | 47,58       |      | 1                | T3-1-102/EA/SVB      | 14374  | 65,52       |      | 1                |
| TO-3-8216/EZ        | 86307  | 49,54       |      | 1                | T3-1-102/EA/SVB-SW   | 16747  | 65,52       |      | 1                |
| TO-3-8216/IVS       | 50713  | 53,18       |      | 1                | T3-1-102/EZ          | 78446  | 47,35       |      | 1                |
| TO-3-8216/XZ        | 13444  | 46,54       |      | 1                | T3-1-102/I2          | 207165 | 71,01       |      | 1                |
| TO-3-8216/Z         | 55466  | 53,18       |      | 1                | T3-1-102/I2/SVB      | 207198 | 80,31       |      | 1                |
| TO-3-8222/E         | 48339  | 45,65       |      | 1                | T3-1-102/I2/SVB-SW   | 207199 | 80,31       |      | 1                |
| TO-3-8222/EZ        | 15118  | 47,69       |      | 1                | T3-1-102/V/SVB       | 19120  | 71,15       |      | 1                |

| Tipo                 | Codice | Prezzo<br>€ | Note | Conf.<br>[pezzi] | Tipo                  | Codice | Prezzo<br>€ | Note | Conf.<br>[pezzi] |
|----------------------|--------|-------------|------|------------------|-----------------------|--------|-------------|------|------------------|
| T3-1-102V/SVB-SW     | 21493  | 71,15       |      | 1                | T5-3-8342V/SVB-SW     | 96380  | 311,10      |      | 1                |
| T3-1-102/Z           | 83192  | 51,03       |      | 1                | T5-3-8342/Z           | 96378  | 271,05      |      | 1                |
| T3-1-15431/EZ        | 16527  | 49,62       |      | 1                | T5-3-8401/E           | 96376  | 249,35      |      | 1                |
| T3-1-8200/E          | 64208  | 42,87       |      | 1                | T5-4-15682/E          | 207412 | 311,10      |      | 1                |
| T3-1-8200/EZ         | 66581  | 44,96       |      | 1                | T5-4-15682V/SVB       | 207415 | 376,27      |      | 1                |
| T3-1-8200/XZ         | 17027  | 41,97       |      | 1                | T5-4-8213/E           | 96014  | 311,10      |      | 1                |
| T3-1-8210/E          | 54718  | 4769        |      | 1                | T5-4-8344/EA/SVB      | 95961  | 355,72      |      | 1                |
| T3-1-8210/EZ         | 3072   | 49,62       |      | 1                | T5-4-8344/EA/SVB-SW   | 95960  | 355,72      |      | 1                |
| T3-1-8214/E          | 9632   | 4769        |      | 1                | T5-4-8344/5/SVB       | 207283 | 455,21      |      | 1                |
| T3-1-8220/E          | 38108  | 4769        |      | 1                | T5-4-8344V/SVB        | 95959  | 376,27      |      | 1                |
| T3-1-SOND*/E         | 907850 | 80,39       |      | 1                | T5-4-8344/Z           | 95956  | 332,83      |      | 1                |
| T3-1-SOND*/EA/SVB    | 907861 | 102,49      |      | 1                | T5-4-8410/E           | 95954  | 311,10      |      | 1                |
| T3-1-SOND*/EZ        | 907872 | 84,18       |      | 1                | T5B-1-102/E           | 94471  | 89,66       |      | 1                |
| T3-1-SOND*/I2        | 207492 | 109,69      |      | 1                | T5B-1-102/EA/SVB      | 94469  | 131,54      |      | 1                |
| T3-1-SOND*/I2/SVB    | 207493 | 121,23      |      | 1                | T5B-1-102/I4/SVB      | 207238 | 155,54      |      | 1                |
| T3-1-SOND*/V/SVB     | 907891 | 106,14      |      | 1                | T5B-1-102V/SVB        | 94463  | 158,96      |      | 1                |
| T3-1-SOND*/XZ        | 907902 | 80,39       |      | 1                | T5B-1-102/Z           | 94460  | 111,52      |      | 1                |
| T3-1-SOND*/Z         | 907913 | 8783        |      | 1                | T5B-1-8210/E          | 94261  | 99,74       |      | 1                |
| T3-2-8211/E          | 61837  | 6736        |      | 1                | T5B-2-8211/E          | 93094  | 133,81      |      | 1                |
| T3-2-8215/E          | 16751  | 6736        |      | 1                | T5B-2-8221/E          | 93047  | 133,81      |      | 1                |
| T3-2-8221/E          | 45227  | 6736        |      | 1                | T5B-2-8400/E          | 92918  | 133,81      |      | 1                |
| T3-2-8400/E          | 73695  | 6736        |      | 1                | T5B-3-8212/E          | 92386  | 170,43      |      | 1                |
| T3-2-SOND*/E         | 907851 | 114,38      |      | 1                | T5B-3-8222/E          | 92378  | 170,43      |      | 1                |
| T3-2-SOND*/EA/SVB    | 907862 | 136,10      |      | 1                | T5B-3-8228/E          | 92374  | 170,43      |      | 1                |
| T3-2-SOND*/EZ        | 907873 | 118,96      |      | 1                | T5B-3-8342/E          | 92310  | 170,43      |      | 1                |
| T3-2-SOND*/I2        | 207495 | 142,98      |      | 1                | T5B-3-8342/EA/SVB     | 92308  | 207,02      |      | 1                |
| T3-2-SOND*/I2/SVB    | 207496 | 155,54      |      | 1                | T5B-3-8342/EA/SVB-SW  | 92307  | 207,02      |      | 1                |
| T3-2-SOND*/V/SVB     | 907892 | 139,53      |      | 1                | T5B-3-8342/I4         | 207226 | 229,90      |      | 1                |
| T3-2-SOND*/XZ        | 907903 | 114,38      |      | 1                | T5B-3-8342/I4-SI      | 207250 | 252,79      |      | 1                |
| T3-2-SOND*/Z         | 907914 | 122,38      |      | 1                | T5B-3-8342/I4-SI-SW   | 207251 | 252,79      |      | 1                |
| T3-3-15680/EA/SVB    | 12002  | 107,39      |      | 1                | T5B-3-8342/I4/SVB     | 207242 | 240,19      |      | 1                |
| T3-3-15680/I2/SVB    | 207202 | 125,81      |      | 1                | T5B-3-8342/I4/SVB-SW  | 207243 | 240,19      |      | 1                |
| T3-3-15680V/SVB      | 16748  | 113,13      |      | 1                | T5B-3-8342V/SVB       | 92300  | 231,04      |      | 1                |
| T3-3-15680/XZ        | 18864  | 86,14       |      | 1                | T5B-3-8342V/SVB-SW    | 92299  | 231,04      |      | 1                |
| T3-3-15680/Z         | 99804  | 92,96       |      | 1                | T5B-3-8342/Z          | 92297  | 189,86      |      | 1                |
| T3-3-8212/E          | 68956  | 8728        |      | 1                | T5B-3-8451/E          | 92288  | 170,43      |      | 1                |
| T3-3-8212/EZ         | 3080   | 89,20       |      | 1                | T5B-4-15682/E         | 207424 | 202,45      |      | 1                |
| T3-3-8212/I2         | 207183 | 116,65      |      | 1                | T5B-4-15682/EA/SVB    | 207425 | 245,90      |      | 1                |
| T3-3-8212/XZ         | 19423  | 86,14       |      | 1                | T5B-4-15682/EA/SVB-SW | 207426 | 245,90      |      | 1                |
| T3-3-8212/Z          | 71329  | 92,96       |      | 1                | T5B-4-15682/I4        | 207229 | 269,93      |      | 1                |
| T3-3-8216/E          | 23870  | 8728        |      | 1                | T5B-4-15682/I4-SI     | 207254 | 295,09      |      | 1                |
| T3-3-8222/E          | 52346  | 8728        |      | 1                | T5B-4-15682/I4-SI-SW  | 207255 | 295,09      |      | 1                |
| T3-3-8228/E          | 2538   | 8728        |      | 1                | T5B-4-15682/I4/SVB    | 207246 | 281,36      |      | 1                |
| T3-3-8342/E          | 45225  | 8728        |      | 1                | T5B-4-15682/I4/SVB-SW | 207247 | 281,36      |      | 1                |
| T3-3-8342/EA/SVB     | 71326  | 107,39      |      | 1                | T5B-4-15682/ST/SVB    | 215328 | 348,85      |      | 1                |
| T3-3-8342/EA/SVB-SW  | 73699  | 107,39      |      | 1                | T5B-4-15682/ST/SVB-SW | 215329 | 348,85      |      | 1                |
| T3-3-8342/I2         | 207187 | 116,65      |      | 1                | T5B-4-15682V/SVB      | 207427 | 266,49      |      | 1                |
| T3-3-8342/I2/SVB     | 207208 | 125,81      |      | 1                | T5B-4-15682V/SVB-SW   | 207428 | 266,49      |      | 1                |
| T3-3-8342/I2/SVB-SW  | 207209 | 125,81      |      | 1                | T5B-4-15682/Z         | 207429 | 226,48      |      | 1                |
| T3-3-8342V/SVB       | 76072  | 113,13      |      | 1                | T5B-4-8223/E          | 92108  | 202,45      |      | 1                |
| T3-3-8342V/SVB-SW    | 78445  | 113,13      |      | 1                | T5B-4-8344/E          | 92064  | 202,45      |      | 1                |
| T3-3-8342/XZ         | 20030  | 86,14       |      | 1                | T5B-4-8344/EA/SVB     | 92062  | 245,90      |      | 1                |
| T3-3-8342/Z          | 52344  | 92,96       |      | 1                | T5B-4-8344/I4         | 207233 | 269,93      |      | 1                |
| T3-3-8401/E          | 30992  | 8728        |      | 1                | T5B-4-8344/I4/SVB     | 207248 | 281,36      |      | 1                |
| T3-3-8401/EZ         | 694    | 89,20       |      | 1                | T5B-4-8344V/SVB       | 92056  | 266,49      |      | 1                |
| T3-3-8451/E          | 28641  | 8728        |      | 1                | T5B-4-8410/E          | 92052  | 202,45      |      | 1                |
| T3-3-SOND*/E         | 907852 | 147,54      |      | 1                | T5B-4-8440/E          | 92032  | 202,45      |      | 1                |
| T3-3-SOND*/EA/SVB    | 907863 | 171,55      |      | 1                | T5B-4-8441/E          | 92028  | 202,45      |      | 1                |
| T3-3-SOND*/EZ        | 907874 | 153,28      |      | 1                | T5B-4-8903/I4-SI      | 207258 | 295,09      |      | 1                |
| T3-3-SOND*/I2        | 207498 | 178,44      |      | 1                | T5B-4-8903/I4-SI-SW   | 207259 | 295,09      |      | 1                |
| T3-3-SOND*/I2/SVB    | 207499 | 188,72      |      | 1                | T5B-5-15876/E         | 214785 | 237,92      |      | 1                |
| T3-3-SOND*/V/SVB     | 907893 | 174,99      |      | 1                | T5B-7-15886/E         | 214788 | 306,53      |      | 1                |
| T3-3-SOND*/XZ        | 907904 | 147,54      |      | 1                | T5-3-8212/E/H12       | 214781 | 603,90      |      | 1                |
| T3-3-SOND*/Z         | 907915 | 156,71      |      | 1                | T5-3-8212/E/H12       | 214782 | 920,72      |      | 1                |
| T3-4-15682/E         | 23889  | 107,06      |      | 1                | T5-C1-K               | 206918 | 10,06       |      | 1                |
| T3-4-15682/EA/SVB    | 54716  | 126,96      |      | 1                | TG23                  | 44004  | 21,01       |      | 1                |
| T3-4-15682/EA/SVB-SW | 57089  | 126,96      |      | 1                | TG43                  | 46377  | 31,98       |      | 1                |
| T3-4-15682/I2        | 207190 | 134,95      |      | 1                | TG44                  | 48750  | 48,80       |      | 1                |
| T3-4-15682/I2/SVB    | 207210 | 144,11      |      | 1                | TOR-ID                | 93848  | 19,80       |      | 10               |
| T3-4-15682/I2/SVB-SW | 207211 | 144,11      |      | 1                | TOR-GG                | 48276  | 57,85       |      | 1                |
| T3-4-15682/ST/SVB    | 25526  | 249,35      |      | 1                | TOR-SET/135-CS        | 140479 | 48,25       |      | 2                |
| T3-4-15682/ST/SVB-SW | 201719 | 249,35      |      | 1                | TS-C1-K1              | 206901 | 3,25        |      | 10               |
| T3-4-15682V/SVB      | 59462  | 132,68      |      | 1                | TS-C1-K2              | 206902 | 3,70        |      | 10               |
| T3-4-15682V/SVB-SW   | 61835  | 132,68      |      | 1                | TS-C1-K3              | 206903 | 3,87        |      | 10               |
| T3-4-15682/Z         | 20224  | 106,01      |      | 1                | TS-C1-K4              | 206904 | 4,93        |      | 10               |
| T3-4-15682/Z         | 30988  | 112,65      |      | 1                | TS-C1-K5              | 206905 | 7,56        |      | 10               |
| T3-4-8213/E          | 76075  | 107,06      |      | 1                | TS1-BRA-CS            | 138772 | 13,76       |      | 2                |
| T3-4-8213/EZ         | 3079   | 109,12      |      | 1                | TS35-DS4-CS           | 140537 | 19,35       |      | 1                |
| T3-4-8213/I2         | 207191 | 134,95      |      | 1                | TS35X15               | 50657  | 13,58       |      | 1                |
| T3-4-8213/XZ         | 20556  | 106,01      |      | 1                | TS35X7,5              | 53030  | 7,46        |      | 1                |
| T3-4-8213/Z          | 78448  | 112,65      |      | 1                | TSCL4-15              | 98480  | 1,66        |      | 10               |
| T3-4-8223/E          | 59465  | 107,06      |      | 1                |                       |        |             |      |                  |
| T3-4-8223/I2         | 207192 | 134,95      |      | 1                |                       |        |             |      |                  |
| T3-4-8223/XZ         | 20557  | 106,01      |      | 1                |                       |        |             |      |                  |
| T3-4-8223/Z          | 61838  | 112,65      |      | 1                |                       |        |             |      |                  |
| T3-4-8344/E          | 20593  | 107,06      |      | 1                | U-C123                | 60282  | 69,57       |      | 1                |
| T3-4-8344/EA/SVB     | 8964   | 126,96      |      | 1                | U-C123E               | 38793  | 75,35       |      | 1                |
| T3-4-8344V/SVB       | 20598  | 132,68      |      | 1                | U-C123X               | 57909  | 79,64       |      | 1                |
| T3-4-8344V/SVB-SW    | 8967   | 132,68      |      | 1                | U-C143                | 65028  | 85,33       |      | 1                |
| T3-4-8344/XZ         | 20599  | 106,01      |      | 1                | U-C143E               | 64896  | 93,75       |      | 1                |
| T3-4-8410/E          | 9657   | 107,06      |      | 1                | U-C143X               | 62655  | 101,64      |      | 1                |
| T3-4-8440/E          | 35760  | 107,06      |      | 1                | U-C144                | 67269  | 134,91      |      | 1                |
| T3-4-8441/E          | 42879  | 107,06      |      | 1                | U-C144E               | 69642  | 141,93      |      | 1                |
| T3-4-SOND*/E         | 907853 | 183,00      |      | 1                | U-C144X               | 67401  | 155,07      |      | 1                |
| T3-4-SOND*/V/SVB     | 907894 | 207,02      |      | 1                | U-C145                | 1894   | 159,64      |      | 1                |
| T3-4-SOND*/XZ        | 907905 | 183,00      |      | 1                | U-C145-DR             | 110103 | 189,64      |      | 1                |
| T3-5-8369/E          | 66584  | 126,96      |      | 1                | U-C145E               | 1893   | 169,10      |      | 1                |
| T3-6-8370/E          | 73703  | 144,11      |      | 1                | U-C145X               | 98470  | 176,98      |      | 1                |
| T3-8-8372/E          | 80822  | 185,29      |      | 1                | U-C148                | 83880  | 236,56      |      | 1                |
| T5-3-8342/E          | 96385  | 249,35      |      | 1                | U-PKZO(*V60HZ)        | 982163 | 47,78       |      | 1                |
| T5-3-8342/EA/SVB     | 96383  | 290,50      |      | 1                | U-PKZO(110V50HZ)      | 73132  | 39,32       |      | 1                |
| T5-3-8342/EA/SVB-SW  | 96382  | 290,50      |      | 1                | U-PKZO(120V60HZ)      | 73143  | 39,32       |      | 1                |
| T5-3-8342/I5         | 207267 | 370,59      |      | 1                | U-PKZO(230V50HZ)      | 73135  | 39,32       |      | 1                |
| T5-3-8342/I5-SI      | 207447 | 454,08      |      | 1                | U-PKZO(240V60HZ)      | 73146  | 39,32       |      | 1                |
| T5-3-8342/I5-SI-SW   | 207448 | 454,08      |      | 1                | U-PKZO(24V50HZ)       | 73129  | 39,32       |      | 1                |
| T5-3-8342/I5/SVB     | 207279 | 392,31      |      | 1                | U-PKZO(24VDC)         | 157862 | 121,70      |      | 2                |
| T5-3-8342/I5/SVB-SW  | 207280 | 392,31      |      | 1                | U-PKZO(400V50HZ)      | 73138  | 39,32       |      | 1                |
| T5-3-8342V/SVB       | 96381  | 311,10      |      | 1                | U-PKZO(440V60HZ)      | 82161  | 39,32       |      | 1                |



| Tipo           | Codice | Prezzo € | Note | Conf. [pezzi] | Tipo                        | Codice       | Prezzo € | Note     | Conf. [pezzi] |   |
|----------------|--------|----------|------|---------------|-----------------------------|--------------|----------|----------|---------------|---|
| UBS4-8         | 2288   | 0,29     |      | 25            | X...                        |              |          |          |               |   |
| UNI-BRA-CS     | 140535 | 8,43     |      | 2             |                             |              |          |          |               |   |
| UV-P3          | 48289  | 8,81     |      | 1             |                             |              |          |          |               |   |
| UV-T0          | 19925  | 5,36     |      | 1             |                             | XC-152-D6-11 | 167855   | 1.524,50 | N             | 1 |
| UVU-NZM        | 260154 | 548,21   |      | 1             |                             | XC-152-D8-11 | 167849   | 1.774,50 | N             | 1 |
|                |        |          |      |               |                             | XC-152-E3-11 | 167850   | 2.032,50 | N             | 1 |
| <b>V...</b>    |        |          |      |               |                             |              |          |          |               |   |
| V-GSTA00-1P    | 228173 | 13,52    |      | 1             | XC-152-E6-11                | 167851       | 2.268,00 | N        | 1             |   |
| V-M12          | 215078 | 1,41     |      | 20            | XC-152-E8-11                | 167852       | 2.208,00 | N        | 1             |   |
| V-M12          | 215078 | 1,41     |      | 20            | XC-CPU101-C128K-8DI-6DO     | 262146       | 795,50   |          | 1             |   |
| V-M16          | 215077 | 1,41     |      | 20            | XC-CPU101-C256K-8DI-6DO     | 274399       | 942,50   |          | 1             |   |
| V-M16          | 215077 | 1,41     |      | 20            | XC-CPU101-C64K-8DI-6DO      | 262152       | 663,00   |          | 1             |   |
| V-M20          | 206910 | 1,58     |      | 20            | XC-CPU101-FC128K-8DI-6DO    | 289169       | 795,50   | N        | 1             |   |
| V-M20          | 206910 | 1,58     |      | 20            | XC-CPU121-2C256K            | 290446       | 657,50   |          | 1             |   |
| V-M20-VENT     | 120814 | 36,68    |      | 1             | XC-CPU201-EC256K-8DI-6DO    | 262155       | 1.524,50 |          | 1             |   |
| V-M20-VENT     | 120814 | 36,68    |      | 1             | XC-CPU201-EC256K-8DI-6DO-XV | 262156       | 2.032,50 |          | 1             |   |
| V-M25          | 206911 | 1,86     |      | 20            | XC-CPU201-EC512K-8DI-6DO    | 262157       | 1.774,50 |          | 1             |   |
| V-M25          | 206911 | 1,86     |      | 20            | XC-CPU201-EC512K-8DI-6DO-XV | 262158       | 2.268,00 |          | 1             |   |
| V-M32          | 206912 | 3,25     |      | 10            | XC-CPU202-EC4M-8DI-6DO-XV   | 134238       | 2.208,00 |          | 1             |   |
| V-M32          | 206912 | 3,25     |      | 10            | XGKE-GE                     | 207517       | 3,45     |          | 25            |   |
| V-M32G         | 226156 | 3,60     |      | 10            | XIO-EXT121-1                | 290450       | 391,00   |          | 1             |   |
| V-M32G         | 226156 | 3,60     |      | 10            | XIOC-12DO-R                 | 257897       | 437,50   |          | 1             |   |
| V-M40          | 209668 | 11,67    |      | 10            | XIOC-16DI                   | 257892       | 265,50   |          | 1             |   |
| V-M40          | 209668 | 11,67    |      | 10            | XIOC-16DO                   | 257896       | 358,00   |          | 1             |   |
| V-M50          | 206913 | 13,76    |      | 5             | XIOC-16DO-S                 | 257895       | 406,00   |          | 1             |   |
| V-M50          | 206913 | 13,76    |      | 5             | XIOC-16DX                   | 262322       | 420,00   |          | 1             |   |
| V-M63          | 214835 | 36,17    |      | 3             | XIOC-1CNT-100KHZ            | 257906       | 663,00   |          | 1             |   |
| V-M63          | 214835 | 36,17    |      | 3             | XIOC-2AI-1AO-U1             | 262409       | 398,00   |          | 1             |   |
| V-EA/SVB-SW-T0 | 65011  | 21,49    |      | 1             | XIOC-2AI-1AO-U1-1           | 281545       | 451,00   |          | 1             |   |
| V-EA/SVB-SW-T5 | 45064  | 37,76    |      | 1             | XIOC-2AO-U1-2AO-I2          | 257902       | 901,50   |          | 1             |   |
| V-EA/SVB-T0    | 62638  | 21,49    |      | 1             | XIOC-2AO-U2                 | 257904       | 530,50   |          | 1             |   |
| V-EA/SVB-T5    | 45065  | 37,76    |      | 1             | XIOC-2CNT-100KHZ            | 257907       | 848,50   |          | 1             |   |
| VODILE         | 26634  | 0,28     |      | 50            | XIOC-2CNT2AO-INC            | 262417       | 1.325,50 |          | 1             |   |
| VBS-RS         | 2307   | 3,10     |      | 5             | XIOC-32DI                   | 267411       | 557,00   |          | 1             |   |
| VGDILE250      | 10336  | 9,64     |      | 10            | XIOC-32DO                   | 267413       | 795,50   |          | 1             |   |
| VGDILE250-C    | 230266 | 9,64     |      | 10            | XIOC-4AI-2AO-U1             | 262405       | 716,00   |          | 1             |   |
| VGDILE415      | 10463  | 9,41     |      | 10            | XIOC-4AI-2AO-U1-1           | 281544       | 795,50   |          | 1             |   |
| VGDILE48       | 10320  | 9,64     |      | 10            | XIOC-4AI-T                  | 289933       | 652,50   |          | 1             |   |
| VGDILE48-C     | 230265 | 9,64     |      | 10            | XIOC-4AO-U1                 | 257903       | 901,50   |          | 1             |   |
| VHG50-CI       | 44880  | 3,41     |      | 8             | XIOC-4T-PT                  | 257901       | 928,00   |          | 1             |   |
| VH20-PKZ0      | 203595 | 15,34    |      | 1             | XIOC-8AI-I2                 | 262549       | 1.060,50 |          | 1             |   |
| VH20-PKZ01     | 278495 | 15,34    |      | 5             | XIOC-8AI-U1                 | 257899       | 1.060,50 |          | 1             |   |
| VR-T0          | 89082  | 3,36     |      | 1             | XIOC-8AI-U2                 | 257900       | 1.060,50 |          | 1             |   |
| VR-T3          | 50987  | 10,60    |      | 1             | XIOC-8DI                    | 257891       | 186,00   |          | 1             |   |
| VS             | 46301  | 1,36     |      | 50            | XIOC-8DO                    | 257894       | 239,00   |          | 1             |   |
| VS-CI          | 2315   | 0,42     |      | 100           | XIOC-BP-2                   | 260794       | 69,00    |          | 1             |   |
| VS-KS-CI       | 38460  | 0,42     |      | 25            | XIOC-BP-3                   | 260795       | 90,50    |          | 1             |   |
| VS-TR-CI       | 2330   | 3,80     |      | 1             | XIOC-BP-EXT                 | 274291       | 103,50   |          | 1             |   |
| VST1           | 211258 | 0,71     |      | 5             | XIOC-BP-XC                  | 260792       | 69,00    |          | 1             |   |
| VST12          | 2322   | 4,50     |      | 10            | XIOC-BP-XC1                 | 260793       | 90,50    |          | 1             |   |
| <b>W...</b>    |        |          |      |               | XIOC-NETDP-M                | 257908       | 1.458,00 |          | 1             |   |
| W10/20         | 55874  | 44,61    |      | 1             | XIOC-NETDP-S                | 286419       | 795,50   |          | 1             |   |
| W4/8           | 48755  | 35,64    |      | 1             | XIOC-NET-K-M                | 289982       | 1.458,00 |          | 1             |   |
| W6/12          | 51128  | 38,72    |      | 1             | XIOC-NOP                    | 288894       | 64,50    |          | 1             |   |
| W8/16          | 53501  | 41,61    |      | 1             | XIOC-SER                    | 267191       | 663,00   |          | 1             |   |
| WBG12          | 89968  | 1,02     |      | 50            | XIOC-TERM-18S               | 258102       | 375,00   |          | 1             |   |
| WBG124         | 89247  | 1,02     |      | 100           | XIOC-TERM-18T               | 258104       | 375,00   |          | 1             |   |
| WBG16          | 90223  | 1,02     |      | 50            | XIOC-TERM30-CNT4            | 262248       | 119,50   |          | 1             |   |
| WBW100-ID      | 84356  | 5,87     |      | 10            | XIOC-TERM32                 | 267414       | 218,00   |          | 1             |   |
| WBW25-ID       | 81983  | 4,81     |      | 10            | XMX-CBL3M4-USB              | 153448       | 246,95   |          | 1             |   |
| WFB-SET-CS     | 112639 | 14,61    |      | 1x4           | XMX-NETPD-A                 | 136557       | 572,00   |          | 1             |   |
| WS10-ID        | 17913  | 64,48    |      | 5             | XMX-NETPS-A                 | 136556       | 572,00   |          | 1             |   |
| WS11-ID        | 20286  | 71,15    |      | 5             | XN-16DI-24VDC-0.5A-P        | 140142       | 213,00   |          | 1             |   |
| WS12-ID        | 22659  | 76,85    |      | 5             | XN-16DO-24Vdc-0.5A-P        | 140141       | 293,50   |          | 1             |   |
| WS13-ID        | 25032  | 82,97    |      | 5             | XN-1AI-I(0/4...20mA)        | 140063       | 262,50   |          | 1             |   |
| WS14-ID        | 27405  | 89,09    |      | 5             | XN-1AI-U(10/0...+10V)       | 140064       | 284,00   |          | 1             |   |
| WS15-ID        | 29778  | 94,62    |      | 5             | XN-1AO-I(0/4...20mA)        | 140065       | 278,00   |          | 1             |   |
| WS16-ID        | 32151  | 101,64   |      | 5             | XN-1CNT-24VDC               | 140069       | 435,00   |          | 1             |   |
| WS17-ID        | 34524  | 108,66   |      | 5             | XN-1RS232                   | 140151       | 493,50   |          | 1             |   |
| WS18-ID        | 36897  | 114,77   |      | 5             | XN-1RS485/422               | 140152       | 493,50   |          | 1             |   |
| WS19-ID        | 39270  | 121,79   |      | 5             | XN-1SSI                     | 140153       | 414,00   |          | 1             |   |
| WS20-ID        | 34525  | 127,91   |      | 5             | XN-2AI-I(0/4...20MA)        | 140144       | 428,50   |          | 1             |   |
| WS21-ID        | 36898  | 134,91   |      | 5             | XN-2AI-PT/NI-Z/3            | 140067       | 463,50   |          | 1             |   |
| WS22-ID        | 39271  | 139,32   |      | 5             | XN-2AI-THERMO-PI            | 140068       | 471,00   |          | 1             |   |
| WS23-ID        | 41644  | 146,31   |      | 5             | XN-2AI-U(-10/0...+10VDC)    | 140145       | 428,50   |          | 1             |   |
| WS6-ID         | 98594  | 33,30    |      | 5             | XN-2AO-I(0/4...20MA)        | 140146       | 434,00   |          | 1             |   |
| WS7-ID         | 10794  | 44,61    |      | 5             | XN-2AO-U(-10/0...+10V)      | 140066       | 425,00   |          | 1             |   |
| WS8-ID         | 13167  | 50,73    |      | 5             | XN-2DI-120/230Vac-P         | 140058       | 72,00    |          | 1             |   |
| WS9-ID         | 15540  | 58,46    |      | 5             | XN-2DI-24VDC-N              | 140057       | 43,50    |          | 1             |   |
| WSM14-ID       | 44017  | 89,09    |      | 5             | XN-2DI-24Vdc-P              | 140056       | 43,50    |          | 1             |   |
| WSM15-ID       | 46390  | 94,62    |      | 5             | XN-2DO-120/230Vac-0.5A      | 140150       | 173,50   |          | 1             |   |
| WSM16-ID       | 48763  | 101,64   |      | 5             | XN-2DO-24Vdc-0.5A-N         | 140060       | 54,50    |          | 1             |   |
| WSM17-ID       | 51136  | 108,66   |      | 5             | XN-2DO-24Vdc-0.5A-P         | 140053       | 48,00    |          | 1             |   |
| WSM18-ID       | 53509  | 114,77   |      | 5             | XN-2DO-24Vdc-2A-P           | 140055       | 116,00   |          | 1             |   |
| WSM19-ID       | 55882  | 121,79   |      | 5             | XN-2DO-R-CO                 | 140054       | 100,50   |          | 1             |   |
| WSM20-ID       | 58255  | 127,91   |      | 5             | XN-2DO-R-NC                 | 140061       | 100,50   |          | 1             |   |
| WSM21-ID       | 60628  | 134,91   |      | 5             | XN-2DO-R-NO                 | 140062       | 100,50   |          | 1             |   |
| WSM22-ID       | 63001  | 139,32   |      | 5             | XN-32DI-24VDC               | 140147       | 414,00   |          | 1             |   |
| WSM23-ID       | 65374  | 146,31   |      | 5             | XN-32DO-24VDC-0.5A-P        | 140161       | 513,00   |          | 1             |   |
| WW12-ID        | 70120  | 76,85    |      | 5             | XN-4AI-U/I                  | 140158       | 500,00   |          | 1             |   |
| WW2-ID         | 41643  | 14,01    |      | 5             | XN-4DI-24Vdc-N              | 140059       | 64,50    |          | 1             |   |
| WW3-ID         | 44016  | 20,41    |      | 5             | XN-4DI-24Vdc-P              | 140052       | 64,50    |          | 1             |   |
| WW4-ID         | 46389  | 26,54    |      | 5             | XN-4DO-24Vdc-0.5A-P         | 140148       | 88,50    |          | 1             |   |
| WW5-ID         | 48762  | 32,24    |      | 5             | XN-ABPL                     | 140129       | 2,50     |          | 2             |   |
| WW6-ID         | 51135  | 38,30    |      | 5             | XN-ANBZ-BL                  | 140105       | 0,50     |          | 10            |   |
| WW6A-ID        | 67747  | 38,30    |      | 5             | XN-ANBZ-BR                  | 140109       | 0,50     |          | 10            |   |
| WW7-ID         | 53508  | 44,61    |      | 5             | XN-ANBZ-GN                  | 140107       | 0,50     |          | 10            |   |
| WW8-ID         | 55881  | 50,73    |      | 5             | XN-ANBZ-GN/GE-BED           | 140111       | 0,50     |          | 10            |   |
| WW9-ID         | 58254  | 58,46    |      | 5             | XN-ANBZ-RT                  | 140106       | 0,50     |          | 10            |   |
|                |        |          |      |               | XN-ANBZ-RT/BLBED            | 140110       | 0,50     |          | 10            |   |
|                |        |          |      |               | XN-ANBZ-SW                  | 140108       | 0,50     |          | 10            |   |
|                |        |          |      |               | XN-ANBZ-WS                  | 140112       | 0,50     |          | 10            |   |
|                |        |          |      |               | XN-B3S-SBB                  | 140137       | 113,00   |          | 1             |   |
|                |        |          |      |               | XN-B3S-SBC                  | 140138       | 113,00   |          | 1             |   |
|                |        |          |      |               | XN-B3T-SBB                  | 140133       | 113,00   |          | 1             |   |
|                |        |          |      |               | XN-B3T-SBC                  | 140134       | 113,00   |          | 1             |   |
|                |        |          |      |               | XN-B4S-SBBC                 | 140139       | 116,50   |          | 1             |   |
|                |        |          |      |               | XN-B4T-SBBC                 | 140135       | 116,50   |          | 1             |   |
|                |        |          |      |               | XN-B6S-SBBSBB               | 140140       | 166,00   |          | 1             |   |

| Tipo               | Codice | Prezzo<br>€ | Note | Conf.<br>[pezzi] | Tipo                   | Codice | Prezzo<br>€ | Note | Conf.<br>[pezzi] |
|--------------------|--------|-------------|------|------------------|------------------------|--------|-------------|------|------------------|
| XN-B6S-SBCSBC      | 140160 | 262,50      |      | 1                | XN-S4T-SBCS            | 140080 | 21,00       |      | 1                |
| XN-B6T-SBBSBB      | 140136 | 166,00      |      | 1                | XN-S6S-SBBSBB          | 140093 | 25,50       |      | 1                |
| XN-B6T-SBCSBC      | 140159 | 262,50      |      | 1                | XN-S6S-SBCSBC          | 140094 | 30,00       |      | 1                |
| XN-BR-24VDC-D      | 140071 | 166,00      |      | 1                | XN-S6S-SBCSBC          | 140094 | 30,00       |      | 1                |
| XN-GWBR-CANOPEN    | 140155 | 619,50      |      | 1                | XN-S6T-SBBSBB          | 140082 | 25,50       |      | 1                |
| XN-GWBR-DNET       | 140156 | 619,50      |      | 1                | XN-S6T-SBCSBC          | 140083 | 28,00       |      | 1                |
| XN-GWBR-DPV1       | 148561 | 540,50      |      | 1                | XN-S6T-SBCSBC          | 140083 | 28,00       |      | 1                |
| XN-GWBR-MODBUS-TCP | 140162 | 1.065,50    |      | 1                | XNE-16DI-24VDC-P       | 140040 | 206,50      |      | 1                |
| XN-KO/10           | 140121 | 0,50        |      | 10               | XNE-16DO-24VDC-0.5A-P  | 140039 | 242,00      |      | 1                |
| XN-KO/11           | 140122 | 0,50        |      | 10               | XNE-1SWIRE             | 140043 | 223,00      |      | 1                |
| XN-KO/12           | 140123 | 0,50        |      | 10               | XNE-2CNT-2PWM          | 140038 | 420,50      |      | 1                |
| XN-KO/13           | 140124 | 0,50        |      | 10               | XNE-4A0-U/I            | 140034 | 411,50      |      | 1                |
| XN-KO/14           | 140125 | 0,50        |      | 10               | XNE-8AI-U/I-4PT/NI     | 140037 | 446,00      |      | 1                |
| XN-KO/15           | 140126 | 0,50        |      | 10               | XNE-8DI-24VDC-P        | 140035 | 125,50      |      | 1                |
| XN-KO/16           | 140127 | 0,50        |      | 10               | XNE-8DO-24VDC-0.5A-P   | 140036 | 148,00      |      | 1                |
| XN-KO/2            | 140114 | 0,50        |      | 10               | XNE-GWBR-2ETH-IP       | 140047 | 415,50      |      | 1                |
| XN-KO/3            | 140115 | 0,50        |      | 10               | XNE-GWBR-2ETH-MB       | 152279 | 407,00      |      | 1                |
| XN-KO/4            | 140116 | 0,50        |      | 10               | XNE-GWBR-CANOPEN       | 140044 | 309,00      |      | 1                |
| XN-KO/5            | 140117 | 0,50        |      | 10               | XNE-GWBR-PBDP          | 140045 | 344,50      |      | 1                |
| XN-KO/6            | 140118 | 0,50        |      | 10               | XP-702-CO-10TSI-10     | 140025 | 5.035,00    |      | 1                |
| XN-KO/8            | 140119 | 0,50        |      | 10               | XP-702-CO-12TXI-10     | 140026 | 5.255,00    |      | 1                |
| XN-KO/9            | 140120 | 0,50        |      | 10               | XP-702-CO-15TXI-10     | 140027 | 5.696,50    |      | 1                |
| XN-LABEL/BLOCK     | 140132 | 7,00        |      | 5                | XP-702-CO-84TSI-10     | 140024 | 4.592,50    |      | 1                |
| XN-LABEL/SCHIEBE   | 140131 | 7,00        |      | 5                | XP-702-CO-BOX-00       | 140028 | 2.782,50    |      | 1                |
| XN-P3S-SBB         | 140085 | 19,00       |      | 1                | XP-702-D0-10TSI-10     | 140030 | 6.139,00    |      | 1                |
| XN-P3S-SBB         | 140085 | 19,00       |      | 1                | XP-702-D0-12TXI-10     | 140031 | 6.359,00    |      | 1                |
| XN-P3T-SBB         | 140074 | 19,00       |      | 1                | XP-702-D0-15TXI-10     | 140032 | 6.800,50    |      | 1                |
| XN-P3T-SBB         | 140074 | 19,00       |      | 1                | XP-702-D0-84TSI-10     | 140029 | 5.696,50    |      | 1                |
| XN-P3T-SBB-B       | 140073 | 19,00       |      | 1                | XP-702-D0-BOX-00       | 140033 | 3.886,50    |      | 1                |
| XN-P4S-SBBC        | 140087 | 22,50       |      | 1                | XP-DVI-10T-10          | 139941 | 5.119,50    |      | 1                |
| XN-P4S-SBBC        | 140087 | 22,50       |      | 1                | XP-DVI-12T-10          | 139942 | 5.759,00    |      | 1                |
| XN-P4S-SBBC-B      | 140086 | 21,00       |      | 1                | XP-DVI-15T-10          | 139943 | 6.399,00    |      | 1                |
| XN-P4T-SBBC        | 140076 | 22,50       |      | 1                | XP-DVI-19T-10          | 139944 | 7.359,00    |      | 1                |
| XN-P4T-SBBC        | 140076 | 22,50       |      | 1                | XT-CAT5-X-2            | 256487 | 83,00       |      | 1                |
| XN-P4T-SBBC-B      | 140075 | 21,00       |      | 1                | XT-CAT5-X-5            | 256488 | 64,50       |      | 1                |
| XN-PF-120/230VAC-D | 140072 | 103,00      |      | 1                | XT-CPU-BAT             | 256209 | 41,00       |      | 1                |
| XN-PF-24Vdc-D      | 140070 | 36,00       |      | 1                | XT-FIL1                | 285316 | 110,00      |      | 1                |
| XN-PLC-CANOPEN     | 140157 | 758,50      |      | 1                | XT-FIL2                | 118980 | 113,50      |      | 1                |
| XN-PS2-CABLE       | 140096 | 26,00       |      | 1                | XT-MEM-MM32M           | 262731 | 190,50      |      | 1                |
| XN-QV/1            | 140097 | 1,50        |      | 10               | XT-MEM-MM512M          | 138257 | 293,50      |      | 1                |
| XN-QV/2            | 140098 | 1,50        |      | 10               | XT-RJ45-ETH-RS 232     | 289170 | 115,50      |      | 1                |
| XN-QV/3            | 140099 | 1,50        |      | 10               | XT-SUB-D/RJ45          | 262186 | 115,50      |      | 1                |
| XN-QV/4            | 140100 | 1,50        |      | 10               | XT-SUB-D/RJ45          | 262186 | 115,50      |      | 1                |
| XN-QV/5            | 140101 | 1,50        |      | 10               | XV-101-K42             | 262403 | 663,00      |      | 1                |
| XN-QV/6            | 140102 | 1,50        |      | 10               | XV-101-K84             | 262404 | 1.325,50    |      | 1                |
| XN-QV/7            | 140103 | 1,50        |      | 10               | XV-102-A0-35MOR-10     | 141759 | 731,50      |      | 1                |
| XN-QV/8            | 140104 | 1,50        |      | 10               | XV-102-A2-35MOR-10     | 141820 | 914,50      |      | 1                |
| XN-S3S-SBB         | 140088 | 18,00       |      | 1                | XV-102-A3-35MOR-10     | 141821 | 900,00      |      | 1                |
| XN-S3S-SBB         | 140088 | 18,00       |      | 1                | XV-102-A4-35MOR-10     | 141822 | 900,00      |      | 1                |
| XN-S3S-SBB         | 140088 | 18,00       |      | 1                | XV-102-A5-35MOR-10     | 141823 | 914,50      |      | 1                |
| XN-S3S-SBB         | 140088 | 18,00       |      | 1                | XV-102-B0-35MOR-10-PLC | 140012 | 983,00      |      | 1                |
| XN-S3S-SBB         | 140088 | 18,00       |      | 1                | XV-102-B0-35TQR-10     | 140007 | 891,50      |      | 1                |
| XN-S3S-SBB         | 140088 | 18,00       |      | 1                | XV-102-B0-35TQR-10-PLC | 140018 | 1.074,50    |      | 1                |
| XN-S3S-SBB         | 140088 | 18,00       |      | 1                | XV-102-B2-35TQR-10     | 140008 | 1.074,50    |      | 1                |
| XN-S3S-SBB         | 140088 | 18,00       |      | 1                | XV-102-B3-35MOR-10-PLC | 140013 | 1.051,50    |      | 1                |
| XN-S3S-SBB         | 140088 | 18,00       |      | 1                | XV-102-B3-35TQR-10     | 140009 | 960,00      |      | 1                |
| XN-S3S-SBC         | 140090 | 18,00       |      | 1                | XV-102-B3-35TQR-10-PLC | 140019 | 1.143,00    |      | 1                |
| XN-S3S-SBC         | 140090 | 18,00       |      | 1                | XV-102-B4-35MOR-10-PLC | 140014 | 1.051,50    |      | 1                |
| XN-S3S-SBC         | 140090 | 18,00       |      | 1                | XV-102-B4-35TQR-10     | 140010 | 960,00      |      | 1                |
| XN-S3S-SBC         | 140090 | 18,00       |      | 1                | XV-102-B4-35TQR-10-PLC | 140020 | 1.143,00    |      | 1                |
| XN-S3T-SBB         | 140077 | 18,00       |      | 1                | XV-102-B5-35MOR-10-PLC | 140015 | 1.165,50    |      | 1                |
| XN-S3T-SBB         | 140077 | 18,00       |      | 1                | XV-102-B5-35TQR-10     | 140011 | 1.074,50    |      | 1                |
| XN-S3T-SBB         | 140077 | 18,00       |      | 1                | XV-102-B5-35TQR-10-PLC | 140021 | 1.257,00    |      | 1                |
| XN-S3T-SBB         | 140077 | 18,00       |      | 1                | XV-102-B6-35MOR-10-PLC | 140016 | 1.165,50    |      | 1                |
| XN-S3T-SBB         | 140077 | 18,00       |      | 1                | XV-102-B6-35TQR-10-PLC | 140022 | 1.257,00    |      | 1                |
| XN-S3T-SBB         | 140077 | 18,00       |      | 1                | XV-102-B8-35MOR-10-PLC | 140017 | 1.234,50    |      | 1                |
| XN-S3T-SBB         | 140077 | 18,00       |      | 1                | XV-102-B8-35TQR-10-PLC | 140023 | 1.325,50    |      | 1                |
| XN-S3T-SBB         | 140077 | 18,00       |      | 1                | XV-102-BE-35TQR-10     | 153524 | 1.185,50    |      | 1                |
| XN-S3T-SBC         | 140079 | 18,00       |      | 1                | XV-102-D0-57TVR-10     | 142530 | 1.193,00    |      | 1                |
| XN-S3T-SBC         | 140079 | 18,00       |      | 1                | XV-102-D0-70TVR-10     | 142535 | 1.458,00    |      | 1                |
| XN-S3T-SBC         | 140079 | 18,00       |      | 1                | XV-102-D4-57TVR-10     | 150620 | 1.257,00    |      | 1                |
| XN-S3T-SBC         | 140079 | 18,00       |      | 1                | XV-102-D4-70TVR-10     | 150621 | 1.525,00    |      | 1                |
| XN-S3T-SBC         | 140079 | 18,00       |      | 1                | XV-102-D6-57TVR-10     | 142531 | 1.370,00    |      | 1                |
| XN-S4S-SBBC        | 140089 | 21,00       |      | 1                | XV-102-D6-57TVRC-10    | 142533 | 1.546,00    |      | 1                |
| XN-S4S-SBBS        | 140092 | 21,00       |      | 1                | XV-102-D6-70TVR-10     | 142536 | 1.634,50    |      | 1                |
| XN-S4S-SBBS        | 140092 | 21,00       |      | 1                | XV-102-D6-70TVRC-10    | 142538 | 1.811,00    |      | 1                |
| XN-S4S-SBBS        | 140092 | 21,00       |      | 1                | XV-102-D8-57TVR-10     | 142532 | 1.435,50    |      | 1                |
| XN-S4S-SBBS        | 140092 | 21,00       |      | 1                | XV-102-D8-57TVRC-10    | 142534 | 1.612,00    |      | 1                |
| XN-S4S-SBBS        | 140092 | 21,00       |      | 1                | XV-102-D8-70TVR-10     | 142537 | 1.700,50    |      | 1                |
| XN-S4S-SBBS        | 140092 | 21,00       |      | 1                | XV-102-D8-70TVRC-10    | 142539 | 1.877,50    |      | 1                |
| XN-S4S-SBBS        | 140092 | 21,00       |      | 1                | XV-102-E6-57TVR-10     | 153525 | 1.657,50    |      | 1                |
| XN-S4S-SBBS        | 140092 | 21,00       |      | 1                | XV-102-E6-57TVRC-10    | 153527 | 1.922,50    |      | 1                |
| XN-S4S-SBBS        | 140092 | 21,00       |      | 1                | XV-102-E8-57TVR-10     | 153526 | 1.723,00    |      | 1                |
| XN-S4S-SBBS        | 140092 | 21,00       |      | 1                | XV-102-E8-70TVR-10     | 153528 | 1.989,00    |      | 1                |
| XN-S4S-SBBS        | 140092 | 21,00       |      | 1                | XV-102-H3-35TQR-10     | 171158 | 755,00      | N    | 1                |
| XN-S4S-SBBS        | 140092 | 21,00       |      | 1                | XV-102-H3-57TVR-10     | 171160 | 1.051,00    | N    | 1                |
| XN-S4S-SBBS        | 140092 | 21,00       |      | 1                | XV-102-H3-70TVR-10     | 171162 | 1.336,00    | N    | 1                |
| XN-S4S-SBBS-CJ     | 140095 | 38,00       |      | 1                | XV-102-H4-35TQR-10     | 171159 | 755,00      | N    | 1                |
| XN-S4S-SBBS        | 140091 | 21,00       |      | 1                | XV-102-H4-57TVR-10     | 171161 | 1.051,00    | N    | 1                |
| XN-S4T-SBBC        | 140078 | 21,00       |      | 1                | XV-102-H4-70TVR-10     | 171163 | 1.336,00    | N    | 1                |
| XN-S4T-SBBS        | 140081 | 21,00       |      | 1                | XV-112-D6-57TVR-00     | 153469 | 1.661,00    |      | 1                |
| XN-S4T-SBBS        | 140081 | 21,00       |      | 1                | XV-112-DB-70TVR-00     | 153470 | 1.971,50    |      | 1                |
| XN-S4T-SBBS        | 140081 | 21,00       |      | 1                | XV-152-D0-10TVR-10     | 150607 | 3.180,00    |      | 1                |
| XN-S4T-SBBS        | 140081 | 21,00       |      | 1                | XV-152-D0-57TVR-10     | 150625 | 1.457,50    |      | 1                |
| XN-S4T-SBBS        | 140081 | 21,00       |      | 1                | XV-152-D0-84TVR-10     | 150601 | 2.717,00    |      | 1                |
| XN-S4T-SBBS        | 140081 | 21,00       |      | 1                | XV-152-D4-10TVR-10     | 150608 | 3.245,50    |      | 1                |
| XN-S4T-SBBS        | 140081 | 21,00       |      | 1                | XV-152-D4-57TVR-10     | 150526 | 1.525,00    |      | 1                |
| XN-S4T-SBBS        | 140081 | 21,00       |      | 1                | XV-152-D4-84TVR-10     | 150602 | 2.782,50    |      | 1                |
| XN-S4T-SBBS        | 140081 | 21,00       |      | 1                | XV-152-D6-10TVR-10     | 150609 | 3.357,00    |      | 1                |
| XN-S4T-SBBS        | 140081 | 21,00       |      | 1                | XV-152-D6-10TVRC-10    | 150611 | 3.533,50    |      | 1                |
| XN-S4T-SBBS        | 140081 | 21,00       |      | 1                | XV-152-D6-57TVR-10     | 150527 | 1.634,00    |      | 1                |
| XN-S4T-SBBS        | 140081 | 21,00       |      | 1                | XV-152-D6-57TVRC-10    | 150529 | 1.811,50    |      | 1                |
| XN-S4T-SBBS        | 140081 | 21,00       |      | 1                | XV-152-D6-84TVR-10     | 150603 | 2.892,50    |      | 1                |
| XN-S4T-SBBS-CJ     | 140084 | 38,00       |      | 1                | XV-152-D6-84TVRC-10    | 150605 | 3.069,00    |      | 1                |
| XN-S4T-SBCS        | 140080 | 21,00       |      | 1                | XV-152-D8-10TVR-10     | 150610 | 3.422,00    |      | 1                |
| XN-S4T-SBCS        | 140080 | 21,00       |      | 1                | XV-152-D8-10TVRC-10    | 150612 | 3.600,00    |      | 1                |
| XN-S4T-SBCS        | 140080 | 21,00       |      | 1                | XV-152-D8-57TVR-10     | 150528 | 1.700,50    |      | 1                |
| XN-S4T-SBCS        | 140080 | 21,00       |      | 1                | XV-152-D8-57TVRC-10    | 150600 | 1.877,00    |      | 1                |

| Tipo                | Codice | Prezzo<br>€ | Note | Conf.<br>[pezzi] | Tipo             | Codice | Prezzo<br>€ | Note | Conf.<br>[pezzi] |
|---------------------|--------|-------------|------|------------------|------------------|--------|-------------|------|------------------|
| XV-152-D8-84TVR-10  | 150604 | 2.959,00    |      | 1                | ZB32-38          | 112474 | 99,18       |      | 1                |
| XV-152-D8-84TVRC-10 | 150606 | 3.135,50    |      | 1                | ZB32-4           | 278449 | 61,64       |      | 1                |
| XV-152-E6-10TVRC-10 | 166704 | 4.048,00    | N    | 1                | ZB32-6           | 278450 | 61,64       |      | 1                |
| XV-152-E6-57TVRC-10 | 166700 | 2.110,00    | N    | 1                | ZB32-XEZ         | 278473 | 11,04       |      | 1                |
| XV-152-E6-84TVRC-10 | 166702 | 3.526,00    | N    | 1                | ZB65-10          | 278455 | 67,63       |      | 1                |
| XV-152-E8-10TVRC-10 | 166705 | 4.121,00    | N    | 1                | ZB65-16          | 278456 | 67,63       |      | 1                |
| XV-152-E8-57TVRC-10 | 166701 | 2.184,00    | N    | 1                | ZB65-24          | 278457 | 67,63       |      | 1                |
| XV-152-E8-84TVRC-10 | 166703 | 3.600,00    | N    | 1                | ZB65-40          | 278458 | 99,24       |      | 1                |
| XV-430-10TVB-1-10   | 139902 | 6.136,50    |      | 1                | ZB65-57          | 278459 | 145,45      |      | 1                |
| XV-430-12TSB-1-10   | 139909 | 6.656,00    |      | 1                | ZB65-65          | 278460 | 145,45      |      | 1                |
| XV-440-10TVB-1-10   | 139904 | 6.500,00    |      | 1                | ZB65-75          | 108792 | 164,72      |      | 1                |
| XV-440-10TVB-1-20   | 139906 | 6.500,00    |      | 1                | ZB65-XEZ         | 278474 | 17,59       |      | 1                |
| XV-440-10TVB-1-50   | 139908 | 7.443,50    |      | 1                | ZBS-GSTA00       | 14411  | 8,56        |      | 10               |
| XV-440-12TSB-1-10   | 139911 | 7.020,00    |      | 1                | ZBS-GSTA00-1P    | 119006 | 4,24        |      | 2                |
| XV-440-12TSB-1-20   | 139913 | 7.020,00    |      | 1                | ZBS-GSTA1        | 82800  | 9,49        |      | 10               |
| XV-440-12TSB-1-50   | 139915 | 7.814,50    |      | 1                | ZBS-GSTA2        | 82801  | 13,22       |      | 5                |
| XV-442-57COB-1-20   | 139894 | 3.174,50    |      | 1                | ZBS-GSTA3        | 82802  | 18,84       |      | 1                |
| XV-450-57TOB-1-10   | 139899 | 2.992,50    |      | 1                | ZBSU-GSTA1       | 82804  | 9,49        |      | 10               |
| XV-460-15TXB-1-10   | 139916 | 7.084,50    |      | 1                | ZBSU-GSTA2       | 82805  | 13,22       |      | 10               |
| XV-460-15TXB-1-20   | 139917 | 7.425,00    |      | 1                | ZBSU-GSTA3       | 82806  | 18,84       |      | 10               |
| XV-460-15TXB-1-50   | 139918 | 8.603,50    |      | 1                | ZE-0,16          | 14263  | 47,86       |      | 5                |
| XV-460-57TOB-1-10   | 139897 | 3.174,50    |      | 1                | ZE-0,24          | 14285  | 47,86       |      | 5                |
| XV-460-57TOB-1-50   | 139898 | 3.840,00    |      | 1                | ZE-0,4           | 14300  | 47,86       |      | 5                |
| XV-460-84TVB-1-10   | 139900 | 4.359,50    |      | 1                | ZE-0,6           | 14333  | 47,86       |      | 5                |
| XVH-330-57CAN-1-10  | 139867 | 2.194,50    |      | 1                | ZE-1,0           | 14376  | 47,86       |      | 5                |
| XVH-340-57CAN-1-10  | 139870 | 2.382,50    |      | 1                | ZE-1,6           | 14432  | 47,86       |      | 5                |
| XVH-340-57MPI-1-10  | 139871 | 2.382,50    |      | 1                | ZE-12            | 14752  | 47,86       |      | 1                |
| XVH-342-57SKS-1-10  | 139873 | 2.900,50    |      | 1                | ZE-2,4           | 14479  | 47,86       |      | 5                |
| XVM-410-65TVB-1-11  | 139997 | 7.173,50    |      | 1                | ZE-4             | 14518  | 47,86       |      | 5                |
| XVM-430-65TVB-1-11  | 139996 | 6.667,00    |      | 1                | ZE-6             | 14565  | 47,86       |      | 5                |
| XVM-450-65TVB-1-11  | 139998 | 7.173,50    |      | 1                | ZE-9             | 14708  | 47,86       |      | 5                |
| XVS-430-10MPI-1-10  | 139972 | 4.871,00    |      | 1                | ZEB12-1,65       | 136480 | 208,41      |      | 1                |
| XVS-430-12MPI-1-10  | 139974 | 5.474,00    |      | 1                | ZEB12-1,65-GF    | 136483 | 326,07      |      | 1                |
| XVS-440-10MPI-1-10  | 139973 | 5.112,00    |      | 1                | ZEB12-20         | 136482 | 208,41      |      | 1                |
| XVS-440-12MPI-1-10  | 139975 | 5.715,00    |      | 1                | ZEB12-20-GF      | 136485 | 326,07      |      | 1                |
| XVS-450-57MPI-1-10  | 139969 | 2.098,00    |      | 1                | ZEB12-5          | 136481 | 208,41      |      | 1                |
| XVS-460-15MPI-1-10  | 139976 | 6.200,00    |      | 1                | ZEB12-5-GF       | 136484 | 326,07      |      | 1                |
| XVS-460-57MPI-1-10  | 139970 | 2.218,50    |      | 1                | ZEB150-100       | 136506 | 506,10      |      | 1                |
| XVS-460-84MPI-1-10  | 139971 | 3.896,00    |      | 1                | ZEB150-100-GF    | 136507 | 590,67      |      | 1                |
| Z...                |        |             |      |                  | ZEB150-100-GF/KK | 136509 | 590,67      |      | 1                |
| Z-D02-LTS-HF        | 114323 | 0,78        |      | 12               | ZEB150-100/KK    | 136508 | 506,10      |      | 1                |
| Z-D02-S-AB-SET      | 100662 | 3,27        |      | 10               | ZEB150-175       | 164303 | 641,14      |      | 1                |
| Z-D02/R/3-36        | 100663 | 19,61       |      | 60               | ZEB150-175-GF    | 164304 | 781,72      |      | 1                |
| Z-D02/R/3-54        | 100664 | 21,83       |      | 40               | ZEB150-175-GF/KK | 164306 | 809,88      |      | 1                |
| Z-D02/SIKA-HF       | 263149 | 0,15        |      | 50               | ZEB150-175/KK    | 164305 | 669,24      |      | 1                |
| Z-D02/SK            | 100651 | 1,71        |      | 20               | ZEB225A-175      | 164307 | 669,24      |      | 1                |
| Z-DIII/SK           | 112148 | 2,10        |      | 50               | ZEB225A-175-GF   | 164308 | 809,88      |      | 1                |
| Z-DIII/SK           | 112149 | 2,76        |      | 30               | ZEB32-1,65       | 136486 | 231,58      |      | 1                |
| Z-NH-SLS-KA         | 106223 | 14,59       |      | 2                | ZEB32-1,65-GF    | 136490 | 362,29      |      | 1                |
| Z5-100/FF225A       | 139573 | 292,33      |      | 1                | ZEB32-1,65-GF/KK | 136498 | 362,29      |      | 1                |
| Z5-100/FF250        | 210071 | 273,27      |      | 1                | ZEB32-1,65/KK    | 136494 | 231,58      |      | 1                |
| Z5-125/FF225A       | 139574 | 292,33      |      | 1                | ZEB32-20         | 136488 | 231,58      |      | 1                |
| Z5-125/FF250        | 210072 | 273,27      |      | 1                | ZEB32-20-GF      | 136492 | 362,29      |      | 1                |
| Z5-160/FF225A       | 139575 | 309,51      |      | 1                | ZEB32-20-GF/KK   | 136500 | 362,29      |      | 1                |
| Z5-160/FF250        | 210073 | 299,08      |      | 1                | ZEB32-20/KK      | 136496 | 231,58      |      | 1                |
| Z5-220/FF225A       | 139576 | 309,51      |      | 1                | ZEB32-45         | 136489 | 231,58      |      | 1                |
| Z5-220/FF250        | 210074 | 299,08      |      | 1                | ZEB32-45-GF      | 136493 | 362,29      |      | 1                |
| Z5-250/FF225A       | 139577 | 309,51      |      | 1                | ZEB32-45-GF/KK   | 136501 | 362,29      |      | 1                |
| Z5-250/FF250        | 210075 | 299,08      |      | 1                | ZEB32-45/KK      | 136497 | 231,58      |      | 1                |
| Z5-300/FF250        | 139578 | 351,70      |      | 1                | ZEB32-5          | 136487 | 231,58      |      | 1                |
| Z5-70/FF250         | 139572 | 277,79      |      | 1                | ZEB32-5-GF       | 136491 | 362,29      |      | 1                |
| Z5/FF225A-XHB-Z     | 139579 | 53,43       |      | 1                | ZEB32-5-GF/KK    | 136499 | 362,29      |      | 1                |
| Z5/FF250-XHB        | 215217 | 272,3       |      | 1                | ZEB32-5/KK       | 136495 | 231,58      |      | 1                |
| Z5/FF250-XHB-Z      | 215218 | 18,57       |      | 1                | ZEB65-100        | 136504 | 433,80      |      | 1                |
| ZAV-P3              | 29417  | 2,29        |      | 10               | ZEB65-100-GF     | 136505 | 541,44      |      | 1                |
| ZAV-P5              | 280979 | 36,75       |      | 1                | ZEB65-45         | 136502 | 324,21      |      | 1                |
| ZAV-T0              | 27044  | 1,61        |      | 10               | ZEB65-45-GF      | 136503 | 398,52      |      | 1                |
| ZB12-0,16           | 278431 | 4780        |      | 1                | ZFS60-P3         | 22297  | 4,18        |      | 25               |
| ZB12-0,24           | 278432 | 4780        |      | 1                | ZFS60-T0         | 19924  | 3,36        |      | 25               |
| ZB12-0,4            | 278433 | 4780        |      | 1                | ZFS68-P3         | 65754  | 6,75        |      | 25               |
| ZB12-0,6            | 278434 | 4780        |      | 1                | ZFS68-T0         | 65751  | 5,11        |      | 25               |
| ZB12-1,0            | 278435 | 4780        |      | 1                | ZFSX-P3          | 27043  | 2,46        |      | 25               |
| ZB12-1,6            | 278436 | 4780        |      | 1                | ZFSX-T0          | 24670  | 1,68        |      | 25               |
| ZB12-10             | 278440 | 4780        |      | 1                | ZK1              | 1892   | 29,81       |      | 5                |
| ZB12-12             | 278441 | 4780        |      | 1                | ZPL25-ID         | 27406  | 19,19       |      | 1                |
| ZB12-16             | 290168 | 54,37       |      | 1                | ZPL50-ID         | 29779  | 34,28       |      | 1                |
| ZB12-2,4            | 278437 | 4780        |      | 1                | ZPR25-ID         | 25033  | 19,19       |      | 1                |
| ZB12-4              | 278438 | 4780        |      | 1                | ZPR50-ID         | 22660  | 34,28       |      | 1                |
| ZB12-6              | 278439 | 4780        |      | 1                | ZRF3             | 67734  | 19,10       |      | 2                |
| ZB150-100           | 278464 | 221,83      |      | 1                | ZRF3-NA          | 12479  | 19,36       |      | 20               |
| ZB150-100/KK        | 278470 | 230,85      |      | 1                | ZRF4             | 70107  | 25,15       |      | 2                |
| ZB150-125           | 278465 | 254,28      |      | 1                | ZVV-P3           | 24671  | 3,74        |      | 10               |
| ZB150-125/KK        | 278471 | 269,87      |      | 1                | ZVV-T0           | 22298  | 2,46        |      | 10               |
| ZB150-150           | 278466 | 277,67      |      | 1                | ZW7-125          | 4991   | 793,83      |      | 1                |
| ZB150-150/KK        | 278472 | 296,34      |      | 1                | ZW7-160          | 7364   | 793,83      |      | 1                |
| ZB150-175           | 107316 | 283,69      |      | 1                | ZW7-240          | 9737   | 794,68      |      | 1                |
| ZB150-175/KK        | 107317 | 299,34      |      | 1                | ZW7-290          | 52448  | 794,68      |      | 1                |
| ZB150-35            | 278461 | 161,14      |      | 1                | ZW7-400          | 45329  | 902,29      |      | 1                |
| ZB150-50            | 278462 | 173,54      |      | 1                | ZW7-540          | 47702  | 902,29      |      | 1                |
| ZB150-50/KK         | 278468 | 183,42      |      | 1                | ZW7-63           | 245    | 754,89      |      | 1                |
| ZB150-70            | 278463 | 177,77      |      | 1                | ZW7-630          | 50075  | 902,29      |      | 1                |
| ZB150-70/KK         | 278469 | 188,36      |      | 1                | ZW7-90           | 2618   | 754,89      |      | 1                |
| ZB2-100-AZ1         | 82667  | 24,55       |      | 1                |                  |        |             |      |                  |
| ZB32-0,16           | 278442 | 61,64       |      | 1                |                  |        |             |      |                  |
| ZB32-0,24           | 278443 | 61,64       |      | 1                |                  |        |             |      |                  |
| ZB32-0,4            | 278444 | 61,64       |      | 1                |                  |        |             |      |                  |
| ZB32-0,6            | 278445 | 61,64       |      | 1                |                  |        |             |      |                  |
| ZB32-1,0            | 278446 | 61,64       |      | 1                |                  |        |             |      |                  |
| ZB32-1,6            | 278447 | 61,64       |      | 1                |                  |        |             |      |                  |
| ZB32-10             | 278451 | 61,64       |      | 1                |                  |        |             |      |                  |
| ZB32-16             | 278452 | 61,64       |      | 1                |                  |        |             |      |                  |
| ZB32-2,4            | 278448 | 61,64       |      | 1                |                  |        |             |      |                  |
| ZB32-24             | 278453 | 61,64       |      | 1                |                  |        |             |      |                  |
| ZB32-32             | 278454 | 99,18       |      | 1                |                  |        |             |      |                  |



# LISTINO CODICE ORDINAZIONE

| Codice      | Tipo           | Prezzo<br>€ | Note | Conf.<br>[pezzi] | Codice       | Tipo                | Prezzo<br>€ | Note | Conf.<br>[pezzi] |
|-------------|----------------|-------------|------|------------------|--------------|---------------------|-------------|------|------------------|
| <b>2..</b>  |                |             |      |                  | 2322         | VST12               | 4,50        |      | 10               |
| 239         | AE/43E         | 246,98      |      | 1                | 2323         | SVCU20X5            | 3,47        |      | 10               |
| 245         | ZW7-63         | 754,89      |      | 1                | 2324         | K12X5/25            | 5,44        |      | 10               |
| 649         | KNK-P3         | 767         |      | 1                | 2325         | K20X10/35           | 8,84        |      | 10               |
| 650         | KNK-T0         | 4,23        |      | 1                | 2326         | K20X15/50           | 14,35       |      | 10               |
| 651         | N-P1E          | 13,46       |      | 5                | 2327         | K20X5/25            | 7,17        |      | 10               |
| 652         | N-P1Z          | 13,46       |      | 5                | 2330         | VS-TR-CI            | 3,80        |      | 1                |
| 694         | T3-3-8401/EZ   | 89,20       |      | 1                | 2388         | P1-25/E-RT          | 33,75       |      | 1                |
| 893         | T0-5-15876/E   | 67,50       |      | 1                | 2397         | 13DILE              | 14,86       |      | 5                |
| <b>1...</b> |                |             |      |                  | 2425         | P1-25/E-RT/N        | 47,46       |      | 1                |
| 1475        | FAK-RV/KC11A/I | 92,34       |      | 1                | 2538         | T3-3-8228/E         | 87,28       |      | 1                |
| 1869        | EZ/OF5-T0      | 3,36        |      | 1                | 2600         | P1-25/E-RT/H11      | 54,32       |      | 1                |
| 1890        | SE-RS-144      | 73,64       |      | 1                | 2612         | AE/43E/T            | 385,44      |      | 1                |
| 1891        | CI45E-200      | 340,80      |      | 1                | 2618         | ZW7-90              | 754,89      |      | 1                |
| 1892        | ZK1            | 29,81       |      | 5                | 2843         | D125-CI43-RAL7032   | 71,31       |      | 5                |
| 1893        | U-CI45E        | 169,10      |      | 1                | 3036         | M3-CI45             | 60,78       |      | 5                |
| 1894        | U-CI45         | 159,46      |      | 1                | 3072         | T3-1-8210/EZ        | 49,62       |      | 1                |
| 1895        | D200-CI45      | 171,73      |      | 2                | 3079         | T3-4-8213/EZ        | 109,12      |      | 1                |
| 1896        | CI45-200       | 331,19      |      | 1                | 3080         | T3-3-8212/EZ        | 89,20       |      | 1                |
| 1923        | DV125-CI       | 7,96        |      | 1                | 3197         | P1-32/E-RT          | 50,68       |      | 1                |
| 1924        | DV150-250-CI   | 7,96        |      | 1                | 4555         | P1-32/E-RT/N        | 64,50       |      | 1                |
| 2209        | CI23X-125-NA   | 133,39      |      | 1                | 4985         | AE/44E              | 361,49      |      | 1                |
| 2210        | CI23X-125/FNA  | 234,97      |      | 1                | 4991         | ZW7-125             | 793,83      |      | 1                |
| 2211        | CI23X-150/FNA  | 239,77      |      | 1                | 5093         | CU12X5-2250         | 44,66       |      | 10               |
| 2212        | CI23X-150-NA   | 148,28      |      | 1                | 5093         | CU12X5-2250         | 44,66       |      | 10               |
| 2213        | CI43X-125-NA   | 162,46      |      | 1                | 5216         | D200-CI43-RAL7032   | 8718        |      | 2                |
| 2214        | CI43X-125/FNA  | 358,30      |      | 1                | 5736         | T0-1-102/XZ         | 25,08       |      | 1                |
| 2215        | CI43X-150/FNA  | 370,53      |      | 1                | 5737         | T0-1-8200/XZ        | 23,67       |      | 1                |
| 2216        | CI43X-200/FNA  | 378,25      |      | 1                | 5738         | T0-1-15431/XZ       | 26,32       |      | 1                |
| 2217        | CI43X-200-NA   | 198,71      |      | 1                | 5739         | T0-3-8401/XZ        | 36,96       |      | 1                |
| 2218        | CI44X-125-NA   | 281,96      |      | 1                | 5740         | T0-3-8212/XZ        | 36,96       |      | 1                |
| 2219        | CI44X-150-NA   | 301,44      |      | 1                | 5743         | P3-63/E-RT          | 90,46       |      | 1                |
| 2220        | CI44X-200-NA   | 320,34      |      | 1                | 7136         | P3-63/E-RT/N        | 113,70      |      | 1                |
| 2221        | CI44X-200/FNA  | 552,62      |      | 1                | 7189         | P3-100/E-RT         | 136,10      |      | 1                |
| 2222        | CI44X-150/FNA  | 572,08      |      | 1                | 7280         | P3-100/E-RT/N       | 161,26      |      | 1                |
| 2223        | CI44X-250/FNA  | 591,02      |      | 1                | 7364         | ZW7-160             | 793,83      |      | 1                |
| 2224        | CI44X-250-NA   | 340,54      |      | 1                | 7466         | CU20X5-2250         | 67,63       |      | 10               |
| 2232        | CI43X-150-NA   | 191,28      |      | 1                | 7466         | CU20X5-2250         | 67,63       |      | 10               |
| 2233        | CI44X-125/FNA  | 611,22      |      | 1                | 7589         | D125-CI44-RAL7032   | 111,28      |      | 5                |
| 2234        | CI23-125-NA    | 229,92      |      | 1                | 8267         | T0-4-8344/EA/SVB    | 77,90       |      | 1                |
| 2235        | CI23-125/FNA   | 328,11      |      | 1                | 8268         | T0-4-8344/EA/SVB-SW | 77,90       |      | 1                |
| 2236        | CI23-150/FNA   | 328,11      |      | 1                | 8272         | T0-4-8344/V/SVB-SW  | 83,48       |      | 1                |
| 2237        | CI23-150-NA    | 236,64      |      | 1                | 8964         | T3-4-8344/EA/SVB    | 126,96      |      | 1                |
| 2238        | CI43-125-NA    | 285,21      |      | 1                | 8967         | T3-4-8344/V/SVB-SW  | 132,68      |      | 1                |
| 2239        | CI43-125/FNA   | 464,75      |      | 1                | 9530         | T0-1-8210/XZ        | 26,32       |      | 1                |
| 2240        | CI43-150/FNA   | 471,45      |      | 1                | 9535         | T0-1-8214/XZ        | 25,86       |      | 1                |
| 2241        | CI43-150-NA    | 291,89      |      | 1                | 9563         | T0-1-8220/XZ        | 26,32       |      | 1                |
| 2242        | CI43-200-NA    | 307,48      |      | 1                | 9564         | T0-1-8240/XZ        | 26,32       |      | 1                |
| 2243        | CI43-200/FNA   | 487,02      |      | 1                | 9632         | T3-1-8214/E         | 47,69       |      | 1                |
| 2244        | CI44-125/FNA   | 665,06      |      | 1                | 9857         | T3-4-8410/E         | 107,06      |      | 1                |
| 2245        | CI44-125-NA    | 394,38      |      | 1                | 9737         | ZW7-240             | 794,68      |      | 1                |
| 2246        | CI44-150-NA    | 412,21      |      | 1                | 9839         | CU20X10-2250        | 133,66      |      | 5                |
| 2247        | CI44-150/FNA   | 682,88      |      | 1                | 9839         | CU20X10-2250        | 133,66      |      | 5                |
| 2248        | CI44-200/FNA   | 696,25      |      | 1                | 9962         | D200-CI44-RAL7032   | 146,31      |      | 2                |
| 2249        | CI44-200-NA    | 425,57      |      | 1                | <b>10...</b> |                     |             |      |                  |
| 2250        | CI44-250-NA    | 452,32      |      | 1                | 10042        | DILER-22-G(24VDC)   | 42,36       |      | 5                |
| 2251        | CI44-250/FNA   | 722,99      |      | 1                | 10064        | 02DILEM             | 8,31        |      | 5                |
| 2252        | CI48-200/FNA   | 963,61      |      | 1                | 10080        | 11DILEM             | 8,31        |      | 5                |
| 2253        | CI48-200-NA    | 692,94      |      | 1                | 10112        | 22DILEM             | 14,68       |      | 5                |
| 2254        | CI48-250-NA    | 777,63      |      | 1                | 10113        | MVDILE              | 8,64        |      | 5                |
| 2255        | CI48-250/FNA   | 1.048,28    |      | 1                | 10145        | F3A-D               | 44,31       |      | 10               |
| 2256        | CI48-200/2FNA  | 1.234,29    |      | 1                | 10157        | DILER-31-G(24VDC)   | 42,36       |      | 5                |
| 2257        | CI48-250/2FNA  | 1.318,95    |      | 1                | 10205        | DILER-31-G(48VDC)   | 42,36       |      | 5                |
| 2270        | K6/1           | 2,34        | 100  |                  | 10208        | 20DILE              | 8,64        |      | 5                |
| 2275        | SPT4           | 18,84       | 10   |                  | 10213        | DILEM-10-G(24VDC)   | 42,25       |      | 5                |
| 2276        | SPT5           | 15,56       | 10   |                  | 10223        | DILER-40-G(24VDC)   | 42,36       |      | 5                |
| 2277        | SPT6           | 12,94       | 10   |                  | 10224        | 11DILE              | 8,64        |      | 5                |
| 2281        | K12X5-1        | 11,32       | 10   |                  | 10240        | 02DILE              | 8,64        |      | 5                |
| 2282        | K12X5-2        | 15,49       | 10   |                  | 10255        | DILER-40-G(48VDC)   | 42,36       |      | 5                |
| 2283        | K20X10         | 18,76       | 10   |                  | 10256        | 04DILE              | 14,86       |      | 5                |
| 2284        | K20X15         | 26,89       | 10   |                  | 10288        | 22DILE              | 14,86       |      | 5                |
| 2285        | K20X15/40      | 9,78        | 10   |                  | 10304        | 40DILE              | 14,86       |      | 5                |
| 2286        | K20X5          | 17,79       | 10   |                  | 10320        | VDILE48             | 9,64        |      | 10               |
| 2288        | UBS4-8         | 0,29        | 25   |                  | 10336        | VDILE250            | 9,64        |      | 10               |
| 2289        | ADT200-190     | 1,04        | 10   |                  | 10343        | DILEM-01-G(24VDC)   | 42,25       |      | 5                |
| 2289        | ADT200-190     | 1,04        | 10   |                  | 10346        | DILER-22-G(48VDC)   | 42,36       |      | 5                |
| 2290        | ADT125-110     | 1,04        | 10   |                  | 10372        | T0-2-8221/EZ        | 35,82       |      | 1                |
| 2290        | ADT125-110     | 1,04        | 10   |                  | 10398        | P3-63/EA/SVB/N      | 150,96      |      | 1                |
| 2291        | HS25-CI        | 2,57        | 25   |                  | 10402        | P1-32/IVS/N         | 70,01       |      | 1                |
| 2291        | HS25-CI        | 2,57        | 25   |                  | 10404        | T0-3-15680/EZ       | 44,96       |      | 1                |
| 2292        | HS50-CI        | 3,80        | 25   |                  | 10405        | T0-4-15682/E        | 57,41       |      | 1                |
| 2292        | HS50-CI        | 3,80        | 25   |                  | 10408        | CI23X-125           | 136,15      |      | 1                |
| 2293        | EM4-CI         | 0,51        | 100  |                  | 10463        | VDILE415            | 9,41        |      | 10               |
| 2294        | EM5-CI         | 0,51        | 100  |                  | 10482        | HDILE               | 2,59        |      | 1                |
| 2295        | EM6-CI         | 0,51        | 100  |                  | 10773        | K95/1N              | 52,20       |      | 1                |
| 2299        | EVB-ID         | 17,38       | 10   |                  | 10773        | K95/1N              | 52,20       |      | 1                |
| 2300        | KVB-ID         | 25,42       | 10   |                  | 10774        | SH0165/2            | 22,26       |      | 5                |
| 2302        | ARB-ID         | 17,38       | 10   |                  | 10794        | WS7-ID              | 44,61       |      | 5                |
| 2304        | AS-RS-CI       | 4,15        | 10   |                  | 10795        | FP50-ID             | 76,85       |      | 4                |
| 2305        | AH-4GA         | 12,32       | 10   |                  | 10937        | D150-CI44-NA        | 146,35      |      | 2                |
| 2307        | VBS-RS         | 3,10        | 5    |                  | 10985        | D200-CI44-NA        | 165,27      |      | 2                |
| 2310        | D2-CI          | 2,50        | 20   |                  | 11049        | D250-CI44-NA        | 185,45      |      | 1                |
| 2311        | D3-CI          | 2,94        | 20   |                  | 11082        | T0-2-1/E-RT         | 27,33       |      | 1                |
| 2312        | D4-CI          | 3,80        | 20   |                  | 11097        | T0-2-1/XZ           | 26,17       |      | 1                |
| 2313        | KD4-CI         | 0,42        | 25   |                  | 11459        | T0-2-15679/XZ       | 31,12       |      | 1                |
| 2314        | K-CI           | 0,36        | 100  |                  | 11478        | T0-2-15907/XZ       | 36,48       |      | 1                |
| 2315        | VS-CI          | 0,42        | 100  |                  | 11736        | T0-2-8211/XZ        | 32,58       |      | 1                |
| 2316        | HBA-4344       | 3,38        | 10   |                  | 11744        | T0-2-8221/XZ        | 32,58       |      | 1                |
| 2317        | BFS-PT3        | 7,93        | 5    |                  | 11878        | D200-CI48-NA        | 259,64      |      | 1                |
| 2318        | BFS-PT4        | 11,40       | 5    |                  | 11906        | D250-CI48-NA        | 346,17      |      | 1                |
| 2319        | FT-CI          | 14,29       | 10   |                  | 11925        | T-CI23-NA           | 91,49       |      | 1                |
| 2320        | HSI-CI         | 2,18        | 5    |                  | 11957        | T-CI43-NA           | 179,55      |      | 1                |
| 2321        | HSI0632        | 4,50        | 5    |                  | 12001        | T-CI44-NA           | 270,68      |      | 1                |
|             |                |             |      |                  | 12002        | T3-3-15680/EA/SVB   | 107,39      |      | 1                |
|             |                |             |      |                  | 12038        | D125-CI23/FNA       | 155,34      |      | 1                |

| Codice | Tipo                 | Prezzo<br>€ | Note | Conf.<br>[pezzi] | Codice | Tipo                  | Prezzo<br>€ | Note | Conf.<br>[pezzi] |
|--------|----------------------|-------------|------|------------------|--------|-----------------------|-------------|------|------------------|
| 12097  | D150-CI23/TNA        | 160,13      |      | 1                | 19711  | MCS4                  | 131,32      |      | 1                |
| 12115  | D125-CI43/TNA        | 256,66      |      | 1                | 19862  | T0-1-8210/Z           | 33,16       |      | 1                |
| 12147  | D150-CI43/TNA        | 269,19      |      | 1                | 19863  | T0-1-8214/E           | 26,76       |      | 1                |
| 12195  | D200-CI43/TNA        | 276,61      |      | 1                | 19864  | T0-4-8223/EZ          | 59,71       |      | 1                |
| 12335  | D125-CI44/TNA        | 397,55      |      | 1                | 19869  | T0-2-8231/IVS         | 43,13       |      | 1                |
| 12357  | D150-CI44/TNA        | 417,02      |      | 1                | 19872  | T0-1-15431/E          | 27,33       |      | 1                |
| 12392  | D200-CI48/2TNA       | 800,96      |      | 1                | 19875  | T0-1-15511/E          | 27,33       |      | 1                |
| 12411  | D250-CI48/2TNA       | 887,51      |      | 1                | 19878  | T0-3-15924/E          | 47,58       |      | 1                |
| 12452  | CI44-125             | 246,19      |      | 1                | 19890  | P3-100/EA/SVB/N       | 196,71      |      | 1                |
| 12462  | FL3-X-NA             | 18,35       |      | 10               | 19891  | P3-63/EA/SVB/HI11     | 146,39      |      | 1                |
| 12479  | ZRF3-NA              | 19,36       |      | 20               | 19892  | T0-4-15682/EA/SVB     | 77,90       |      | 1                |
| 12701  | DILEM4-G(24VDC)      | 42,25       |      | 5                | 19894  | P3-63/E/N             | 113,70      |      | 1                |
| 12742  | T0-1-8210/E          | 27,56       |      | 1                | 19900  | CI43X-125             | 172,94      |      | 1                |
| 12750  | T0-2-8231/E          | 37,51       |      | 1                | 19924  | ZFS60-T0              | 3,36        |      | 25               |
| 12759  | T0-3-8007/IVS        | 53,18       |      | 1                | 19925  | UV-T0                 | 5,36        |      | 1                |
| 12771  | P3-63/EA/SVB-SW/N    | 150,96      |      | 1                |        |                       |             |      |                  |
| 12772  | P1-32/EA/SVB-SW/HI11 | 91,50       |      | 1                |        |                       |             |      |                  |
| 12778  | T0-4-15682/EZ        | 59,71       |      | 1                |        |                       |             |      |                  |
| 12780  | D200-CI44/TNA        | 435,94      |      | 1                |        |                       |             |      |                  |
| 12781  | CI23-150             | 130,35      |      | 1                | 20030  | T3-3-8342/XZ          | 86,14       |      | 1                |
| 12783  | K20X1540-A           | 9,78        |      | 10               | 20224  | T3-4-15682/XZ         | 106,01      |      | 1                |
| 12809  | D250-CI44/TNA        | 456,12      |      | 1                | 20271  | FL2-3                 | 14,81       |      | 10               |
| 12842  | D200-CI48/TNA        | 530,32      |      | 1                | 20280  | GA-1-143-G            | 74,13       |      | 4                |
| 12863  | D250-CI48/TNA        | 616,83      |      | 1                | 20286  | WS11-ID               | 71,15       |      | 5                |
| 13012  | T0-3-15433/XZ        | 44,37       |      | 1                | 20287  | SWRL75-ID             | 85,78       |      | 2                |
| 13046  | T0-3-15680/XZ        | 41,97       |      | 1                | 20402  | DILEM-01(24V50/60HZ)  | 34,80       |      | 5                |
| 13140  | P1-25/IVS-RT         | 40,57       |      | 1                | 20436  | DILEM-01(110V50/60HZ) | 34,80       |      | 5                |
| 13167  | WS8-ID               | 50,73       |      | 5                | 20556  | T3-4-8213/XZ          | 106,01      |      | 1                |
| 13168  | FP75-ID              | 101,64      |      | 1                | 20557  | T3-4-8223/XZ          | 106,01      |      | 1                |
| 13401  | T0-3-8030/E          | 47,58       |      | 1                | 20593  | T3-4-8344/E           | 107,06      |      | 1                |
| 13444  | T0-3-8216/XZ         | 46,54       |      | 1                | 20598  | T3-4-8344/V/SVB       | 132,68      |      | 1                |
| 13506  | T0-3-8342/XZ         | 46,54       |      | 1                | 20599  | T3-4-8344/XZ          | 106,01      |      | 1                |
| 13508  | T0-3-8451/XZ         | 46,54       |      | 1                | 21417  | DILEM-10(24V50/60HZ)  | 34,80       |      | 5                |
| 13760  | T0-4-15682/XZ        | 56,40       |      | 1                | 21455  | DILEM-10(110V50/60HZ) | 34,80       |      | 5                |
| 13960  | T0-4-8213/XZ         | 56,40       |      | 1                | 21493  | T3-1-102/V/SVB-SW     | 71,15       |      | 1                |
| 14000  | T0-4-8344/E          | 57,41       |      | 1                | 21594  | DILER-31(24V50/60HZ)  | 34,48       |      | 5                |
| 14002  | T0-4-8344/EZ         | 59,71       |      | 1                | 21624  | DILER-31(110V50/60HZ) | 34,48       |      | 5                |
| 14006  | T0-4-8344/IVS        | 63,14       |      | 1                | 21704  | DILER-22(24V50/60HZ)  | 34,48       |      | 5                |
| 14007  | T0-4-8344/V/SVB      | 83,48       |      | 1                | 21871  | DILER-22(110V50/60HZ) | 34,48       |      | 5                |
| 14008  | T0-4-8344/XZ         | 56,40       |      | 1                | 21924  | DILER-40(24V50/60HZ)  | 34,48       |      | 5                |
| 14009  | T0-4-8344/Z          | 63,14       |      | 1                | 21943  | CI23E-150             | 136,15      |      | 1                |
| 14016  | T0-4-8410/XZ         | 49,62       |      | 1                | 21944  | CI44-200              | 281,25      |      | 1                |
| 14042  | T0-4-8441/XZ         | 49,62       |      | 1                | 21961  | DILER-40(110V50/60HZ) | 34,48       |      | 5                |
| 14263  | ZE-0,16              | 47,86       |      | 5                | 21982  | FL4-5                 | 26,63       |      | 10               |
| 14285  | ZE-0,24              | 47,86       |      | 5                | 21996  | GSTA2                 | 421,44      |      | 1                |
| 14286  | D125-CI23-NA         | 63,84       |      | 10               | 21999  | H-P3                  | 7,67        |      | 5                |
| 14300  | ZE-0,4               | 47,86       |      | 5                | 22031  | KT16                  | 1,54        |      | 100              |
| 14333  | ZE-0,6               | 47,86       |      | 5                | 22031  | KT16                  | 1,54        |      | 100              |
| 14334  | D150-CI23-NA         | 63,84       |      | 4                | 22044  | DILEM4(24V50/60HZ)    | 34,80       |      | 5                |
| 14374  | T3-1-102/EA/SVB      | 65,52       |      | 1                | 22234  | T0-2-8211/E           | 33,86       |      | 1                |
| 14376  | ZE-1,0               | 47,86       |      | 5                | 22236  | T0-2-8215/E           | 35,37       |      | 1                |
| 14411  | ZBS-GSTA00           | 8,56        |      | 10               | 22243  | T0-6-8271/IVS         | 83,38       |      | 1                |
| 14432  | ZE-1,6               | 47,86       |      | 5                | 22245  | T0-1-15431/EZ         | 29,51       |      | 1                |
| 14433  | D125-CI43-NA         | 77,12       |      | 5                | 22248  | T0-1-15511/EZ         | 29,51       |      | 1                |
| 14479  | ZE-2,4               | 47,86       |      | 5                | 22251  | T0-3-15924/EZ         | 49,54       |      | 1                |
| 14480  | D150-CI43-NA         | 89,64       |      | 2                | 22263  | P3-100/EA/SVB-SW/N    | 196,71      |      | 1                |
| 14518  | ZE-4                 | 47,86       |      | 5                | 22264  | P3-63/EA/SVB-SW/HI11  | 146,39      |      | 1                |
| 14565  | ZE-6                 | 47,86       |      | 5                | 22265  | T0-4-15682/EA/SVB-SW  | 77,90       |      | 1                |
| 14708  | ZE-9                 | 47,86       |      | 5                | 22267  | P3-63/IVS/N           | 115,52      |      | 1                |
| 14752  | ZE-12                | 47,86       |      | 1                | 22270  | T0-4-15682/Z          | 63,14       |      | 1                |
| 14771  | D200-CI43-NA         | 97,06       |      | 2                | 22273  | CI43-150              | 164,97      |      | 1                |
| 14815  | BS4-CI               | 8,85        |      | 10               | 22297  | ZFS60-P3              | 4,18        |      | 25               |
| 14830  | D125-CI23            | 56,51       |      | 10               | 22298  | ZVV-T0                | 2,46        |      | 10               |
| 14838  | D125-CI44-NA         | 126,88      |      | 5                | 22330  | T0-1-102/V/SVB-SW     | 52,02       |      | 1                |
| 14863  | FL4-2                | 26,63       |      | 10               | 22632  | P1-32/IVS-RT          | 58,21       |      | 1                |
| 15112  | T0-3-8228/E          | 47,58       |      | 1                | 22644  | FL3-3                 | 18,40       |      | 10               |
| 15118  | T0-3-8222/EZ         | 47,69       |      | 1                | 22653  | GA-RS-144             | 24,67       |      | 1                |
| 15123  | T0-2-8231/EZ         | 39,34       |      | 1                | 22659  | WS12-ID               | 76,85       |      | 5                |
| 15124  | T0-6-8271/E          | 77,66       |      | 1                | 22660  | ZPR50-ID              | 34,28       |      | 1                |
| 15144  | P3-63/V/SVB/N        | 173,86      |      | 1                | 23869  | T3-4-15682/E          | 107,06      |      | 1                |
| 15145  | P1-32/V/SVB/HI11     | 97,21       |      | 1                | 23870  | T3-3-8216/E           | 87,28       |      | 1                |
| 15147  | T0-1-102/IVS         | 31,67       |      | 1                | 24315  | CI-B                  | 52,24       |      | 1                |
| 15148  | P1-32/Z/N            | 70,01       |      | 1                | 24322  | D150-CI23             | 60,78       |      | 4                |
| 15154  | CI23X-150            | 140,43      |      | 1                | 24355  | FL4-X                 | 26,54       |      | 10               |
| 15540  | WS9-ID               | 58,46       |      | 5                | 24404  | KT16F                 | 4,67        |      | 50               |
| 15541  | SWRL25-ID            | 29,35       |      | 2                | 24404  | KT16F                 | 4,67        |      | 50               |
| 16527  | T3-1-15431/EZ        | 49,62       |      | 1                | 24604  | T0-4-8410/E           | 50,68       |      | 1                |
| 16747  | T3-1-102/EA/SVB-SW   | 65,52       |      | 1                | 24609  | T0-3-8216/E           | 47,58       |      | 1                |
| 16748  | T3-3-15680/V/SVB     | 113,13      |      | 1                | 24636  | P3-100/V/SVB/N        | 220,73      |      | 1                |
| 16751  | T3-2-8215/E          | 67,36       |      | 1                | 24637  | P3-63/V/SVB/HI11      | 171,55      |      | 1                |
| 17027  | T3-1-8200/XZ         | 41,97       |      | 1                | 24638  | T0-4-15682/V/SVB      | 83,48       |      | 1                |
| 17198  | CI44-150             | 265,47      |      | 1                | 24639  | T0-2-1/E              | 27,33       |      | 1                |
| 17203  | D125-CI43            | 71,31       |      | 5                | 24646  | CI43X-150             | 181,27      |      | 1                |
| 17236  | FL4-3                | 26,63       |      | 10               | 24670  | ZFSX-T0               | 1,68        |      | 25               |
| 17250  | GSTA1                | 337,67      |      | 1                | 24671  | ZVV-P3                | 3,74        |      | 10               |
| 17253  | H-P1                 | 4,50        |      | 5                | 25005  | P1-32/IVS-RT/HI11     | 76,86       |      | 1                |
| 17338  | MCS22-SONDOD         | 159,28      |      | 1                | 25017  | K95/3                 | 153,70      |      | 1                |
| 17497  | T0-6-8271/EZ         | 79,61       |      | 1                | 25017  | K95/3                 | 153,70      |      | 1                |
| 17517  | P3-63/V/SVB-SW/N     | 173,86      |      | 1                | 25026  | GA-1-144              | 106,01      |      | 2                |
| 17518  | P1-32/V/SVB-SW/HI11  | 97,21       |      | 1                | 25032  | WS13-ID               | 82,97       |      | 5                |
| 17524  | T0-4-15682/IVS       | 63,14       |      | 1                | 25033  | ZPR25-ID              | 19,19       |      | 1                |
| 17527  | CI43-125             | 156,65      |      | 1                | 25520  | P3-100/ST/SVB         | 289,39      |      | 1                |
| 17886  | P1-25/IVS-RT/N       | 53,08       |      | 1                | 25521  | P3-63/ST/SVB          | 252,79      |      | 1                |
| 17898  | FL2-2                | 14,81       |      | 10               | 25522  | P1-32/ST/SVB          | 181,87      |      | 1                |
| 17907  | GA-RS-143-G          | 14,59       |      | 1                | 25523  | P1-25/ST/SVB          | 172,72      |      | 1                |
| 17913  | WS10-ID              | 64,48       |      | 5                | 25526  | T3-4-15682/ST/SVB     | 249,35      |      | 1                |
| 17914  | SWRL50-ID            | 56,69       |      | 2                | 25527  | T0-4-15682/ST/SVB     | 184,14      |      | 1                |
| 18864  | T3-3-15680/XZ        | 86,14       |      | 1                | 25528  | T0-2-1/ST/SVB         | 166,99      |      | 1                |
| 19095  | P1DILEM              | 16,44       |      | 5                | 26634  | VODILE                | 0,28        |      | 50               |
| 19120  | T3-1-102/V/SVB       | 71,15       |      | 1                | 26641  | ST10,8(230/230)       | 249,73      |      | 1                |
| 19423  | T3-3-8212/XZ         | 86,14       |      | 1                | 26642  | ST11,0(230/230)       | 274,14      |      | 1                |
| 19570  | CI23E-125            | 131,87      |      | 1                | 26690  | CI44-250              | 296,13      |      | 1                |
| 19576  | D125-CI44            | 111,28      |      | 5                | 26741  | GS00-160              | 55,87       |      | 1                |
| 19609  | FL4-4                | 26,63       |      | 10               | 26742  | GSTA3                 | 618,35      |      | 1                |
| 19626  | H-P14                | 7,67        |      | 5                | 26777  | KT21                  | 1,58        |      | 100              |
| 19658  | KT13,5               | 1,58        |      | 100              | 26777  | KT21                  | 1,58        |      | 100              |
| 19658  | KT13,5               | 1,58        |      | 100              | 26830  | MCS4-SONDOD           | 144,04      |      | 1                |
| 19709  | M3-CI23              | 13,57       |      | 10               | 26861  | P3-63/E               | 94,03       |      | 1                |

| Codice       | Tipo                  | Prezzo<br>€ | Note | Conf.<br>[pezzi] | Codice       | Tipo                | Prezzo<br>€ | Note | Conf.<br>[pezzi] |
|--------------|-----------------------|-------------|------|------------------|--------------|---------------------|-------------|------|------------------|
| 26988        | T0-3-8232/E           | 47,58       |      | 1                | 35127        | SVB-PK20-E          | 11,02       |      | 1                |
| 26991        | T0-1-15431/IVS        | 33,16       |      | 1                | 35129        | SVB-PK20-CI         | 11,02       |      | 1                |
| 26994        | T0-1-15511/IVS        | 33,16       |      | 1                | 35247        | ST10,16(230/230)    | 112,18      |      | 1                |
| 26997        | T0-3-15924/IVS        | 53,18       |      | 1                | 35248        | ST10,2(230/230)     | 126,67      |      | 1                |
| 27009        | P3-100V/SVB-SW/N      | 220,73      |      | 1                | 35249        | ST10,25(400/24)     | 143,85      |      | 1                |
| 27010        | P3-63N/SVB-SW/HI11    | 171,55      |      | 1                | 35250        | ST10,315(400/24)    | 155,62      |      | 1                |
| 27011        | T0-4-15682N/SVB-SW    | 83,48       |      | 1                | 35251        | ST10,4(400/24)      | 161,04      |      | 1                |
| 27012        | T0-2-1/EZ             | 29,39       |      | 1                | 35252        | ST10,5(400/24)      | 179,14      |      | 1                |
| 27013        | P3-63/Z/N             | 133,81      |      | 1                | 35253        | ST10,63(400/24)     | 223,47      |      | 1                |
| 27019        | CI43-200              | 172,51      |      | 1                | 35254        | ST10,8(400/24)      | 249,73      |      | 1                |
| 27043        | ZFSX-P3               | 2,46        | 25   |                  | 35255        | ST11,0(400/24)      | 274,14      |      | 1                |
| 27044        | ZAV-T0                | 1,61        | 10   |                  | 35256        | ST11,3(230/230)     | 356,47      |      | 1                |
| 27076        | T0-1-8240/IVS         | 33,16       |      | 1                | 35257        | ST11,6(230/230)     | 473,18      |      | 1                |
| 27378        | P1-32/IVS-RT/N        | 70,01       |      | 1                | 35258        | ST12,0(400/230)     | 561,83      |      | 1                |
| 27390        | K95/4                 | 191,23      |      | 1                | 35259        | ST12,5(400/230)     | 630,61      |      | 1                |
| 27390        | K95/4                 | 191,23      |      | 1                | 35260        | ST13,0(400/230)     | 909,24      |      | 1                |
| 27399        | GA-2-144              | 106,01      |      | 2                | 35261        | ST14,0(400/230)     | 1111,02     |      | 1                |
| 27405        | WS14-ID               | 89,09       |      | 5                | 35262        | ST10,25(230/24)     | 143,85      |      | 1                |
| 27406        | ZPL25-ID              | 19,19       |      | 1                | 35760        | T3-4-8440/E         | 107,06      |      | 1                |
| 28099        | SRA1                  | 3,47        | 20   |                  | 36089        | AV/123-125          | 156,37      |      | 1                |
| 28100        | SRA10                 | 3,47        | 20   |                  | 36168        | BL-CI               | 5,87        |      | 5                |
| 28101        | SRA01                 | 3,47        | 20   |                  | 36182        | CI44E-200           | 288,23      |      | 1                |
| 28144        | BA/C-NZ-22            | 539,06      |      | 1                | 36183        | CL3-15              | 6,31        |      | 10               |
| 28641        | T3-3-8451/E           | 87,28       |      | 1                | 36269        | KT4                 | 16,21       |      | 3                |
| 29064        | CL2                   | 3,52        | 20   |                  | 36269        | KT4                 | 16,21       |      | 3                |
| 29150        | KT29                  | 2,73        | 50   |                  | 36320        | M3-CI48             | 76,85       |      | 5                |
| 29150        | KT29                  | 2,73        | 50   |                  | 36392        | ST10,315(230/24)    | 155,62      |      | 1                |
| 29201        | M3-CI43               | 24,98       |      | 5                | 36393        | ST10,4(230/24)      | 161,04      |      | 1                |
| 29203        | MCSN11                | 134,72      |      | 1                | 36394        | ST10,5(230/24)      | 179,14      |      | 1                |
| 29353        | T0-3-8212/E           | 37,99       |      | 1                | 36395        | ST10,63(230/24)     | 223,47      |      | 1                |
| 29354        | T0-2-8211/Z           | 39,34       |      | 1                | 36396        | ST10,8(230/24)      | 249,73      |      | 1                |
| 29364        | T0-1-15431/Z          | 33,16       |      | 1                | 36397        | ST11,0(230/24)      | 274,14      |      | 1                |
| 29367        | T0-1-15511/Z          | 33,16       |      | 1                | 36398        | ST12,0(230/230)     | 561,83      |      | 1                |
| 29368        | T0-4-15602/E          | 57,41       |      | 1                | 36399        | ST12,5(230/230)     | 630,61      |      | 1                |
| 29382        | T0-3-8342/EA/SVB      | 67,61       |      | 1                | 36400        | ST10,25(230/230)    | 143,85      |      | 1                |
| 29383        | P3-100/EA/SVB/HI11    | 194,44      |      | 1                | 36473        | T0-3-8212/Z         | 43,59       |      | 1                |
| 29387        | T0-2-15679/E          | 32,16       |      | 1                | 36479        | T0-3-8280/EZ        | 49,54       |      | 1                |
| 29392        | CI43X-200             | 188,80      |      | 1                | 36489        | T0-3-8048/EZ        | 49,54       |      | 1                |
| 29417        | ZAV-P3                | 2,29        | 10   |                  | 36501        | T0-3-8342N/SVB-SW   | 73,43       |      | 1                |
| 29452        | T0-2-15920/IVS        | 43,13       |      | 1                | 36502        | P3-100V/SVB-SW/HI11 | 217,30      |      | 1                |
| 29766        | AE/123E               | 179,33      |      | 1                | 36504        | T0-2-1/Z            | 33,07       |      | 1                |
| 29778        | WS15-ID               | 94,62       |      | 5                | 36511        | CI44X-200           | 316,28      |      | 1                |
| 29779        | ZPL50-ID              | 34,28       |      | 1                | 36515        | Q18WK1              | 17,22       |      | 5                |
| 29968        | ST10,06(230/230)      | 82,24       |      | 1                | 36598        | Q18WK1R             | 17,22       |      | 5                |
| 29971        | ST10,06(400/24)       | 82,24       |      | 1                | 36599        | Q25WK1              | 17,22       |      | 5                |
| 29975        | ST10,06(400/230)      | 82,24       |      | 1                | 36600        | Q25WK1R             | 17,22       |      | 5                |
| 29976        | ST10,1(230/230)       | 93,19       |      | 1                | 36601        | Q25TS-X             | 0,84        |      | 20               |
| 29977        | ST10,06(230/24)       | 82,24       |      | 1                | 36602        | Q25AS               | 3,21        |      | 10               |
| <b>30...</b> |                       |             |      |                  | 36698        | H-K95/5             | 33,55       |      | 4                |
|              |                       |             |      |                  | 36698        | H-K95/5             | 33,55       |      | 4                |
|              |                       |             |      |                  | 36897        | WS18-ID             | 114,77      |      | 5                |
|              |                       |             |      |                  | 36898        | WS21-ID             | 134,91      |      | 5                |
| 30741        | ES16-RT               | 7,67        |      | 5                | 36976        | Q25BS               | 3,21        |      | 10               |
| 30742        | ES16-GN               | 7,67        |      | 5                | 37985        | Q18BS               | 3,21        |      | 10               |
| 30743        | ES16-WS               | 7,67        |      | 5                | 38074        | O2SQ25              | 0,93        |      | 20               |
| 30744        | ES16-BL               | 7,67        |      | 5                | 38108        | T3-1-8220/E         | 47,69       |      | 1                |
| 30851        | AK-PK20               | 2,46        |      | 5                | 38460        | VS-KS-CI            | 0,42        |      | 25               |
| 30988        | T3-4-15682/Z          | 112,65      |      | 1                | 38541        | BL-CI-VA            | 26,57       |      | 5                |
| 30992        | T3-3-8401/E           | 87,28       |      | 1                | 38553        | CI-D                | 47,22       |      | 1                |
| 31434        | CI-C                  | 43,62       |      | 1                | 38555        | CI44E-250           | 303,14      |      | 1                |
| 31436        | CI44E-125             | 253,21      |      | 1                | 38556        | CL4                 | 6,31        |      | 20               |
| 31437        | CL2-15                | 4,81        |      | 10               | 38560        | D150-CI43           | 79,64       |      | 2                |
| 31523        | KT3                   | 13,76       |      | 2                | 38642        | KT42                | 5,38        |      | 10               |
| 31523        | KT3                   | 13,76       |      | 2                | 38642        | KT42                | 5,38        |      | 10               |
| 31574        | M3-CI44               | 374,0       |      | 5                | 38695        | MCSN16              | 156,74      |      | 1                |
| 31607        | P3-63/EA/SVB          | 114,38      |      | 1                | 38724        | P1-25/E             | 34,80       |      | 1                |
| 31726        | T0-4-8213/E           | 57,41       |      | 1                | 38734        | PSK1                | 44,55       |      | 1x3              |
| 31728        | T0-1-8220/E           | 27,33       |      | 1                | 38772        | Q25S1R              | 27,78       |      | 5                |
| 31755        | T0-3-8342/EA/SVB-SW   | 67,61       |      | 1                | 38773        | Q25S1               | 27,78       |      | 5                |
| 31756        | P3-100/EA/SVB-SW/HI11 | 194,44      |      | 1                | 38793        | U-CI23E             | 75,35       |      | 1                |
| 31758        | T0-2-1/IVS            | 33,07       |      | 1                | 38805        | Q18S1R              | 27,78       |      | 5                |
| 31759        | P3-100/E/N            | 161,26      |      | 1                | 38806        | Q18S1               | 27,78       |      | 5                |
| 31760        | T0-2-15679/EZ         | 34,31       |      | 1                | 38847        | T0-2-8221/E         | 33,86       |      | 1                |
| 31765        | CI44X-125             | 266,36      |      | 1                | 38849        | T0-3-8451/E         | 47,58       |      | 1                |
| 31882        | ETR4-11-A             | 93,89       |      | 1                | 38861        | T0-2-15920/E        | 37,51       |      | 1                |
| 31884        | ETR4-51-A             | 102,56      |      | 1                | 38873        | T0-2-1/EA/SVB       | 48,15       |      | 1                |
| 31888        | ETR4-70-A             | 177,31      |      | 1                | 38878        | P3-100/Z/N          | 180,73      |      | 1                |
| 31891        | ETR4-69-A             | 131,30      |      | 1                | 38884        | CI44X-250           | 316,28      |      | 1                |
| 32136        | K150/3                | 234,76      |      | 1                | 38909        | KNB-T0              | 2,46        |      | 10               |
| 32136        | K150/3                | 234,76      |      | 1                | 39255        | K240/3              | 302,54      |      | 1                |
| 32139        | AE/123E/T             | 237,52      |      | 1                | 39255        | K240/3              | 302,54      |      | 1                |
| 32151        | WS16-ID               | 101,64      |      | 5                | 39261        | H-K150/5            | 46,61       |      | 1                |
| 32152        | SWHDP-ID              | 5,87        |      | 5                | 39261        | H-K150/5            | 46,61       |      | 1                |
| 32601        | AW-T5-1/2             | 6,71        |      | 1                | 39270        | WS19-ID             | 121,79      |      | 5                |
| 32602        | AW-T5-3/4             | 6,71        |      | 1                | 39271        | WS22-ID             | 139,32      |      | 5                |
| 32720        | BK25/3-PK20           | 11,51       |      | 5                | 39336        | Q18LWK1-GN          | 19,81       |      | 5                |
| 32721        | H-B3-PK20             | 1,80        |      | 20               | 39337        | Q18LWK1-RT          | 19,81       |      | 5                |
| 33809        | CI44E-150             | 272,47      |      | 1                | <b>40...</b> |                     |             |      |                  |
| 33810        | CL3                   | 4,37        |      | 20               | 40349        | Q18LWK1-WS          | 19,81       |      | 5                |
| 33896        | KT36                  | 4,60        |      | 20               | 40350        | Q18LWK1R-GN         | 19,81       |      | 5                |
| 33896        | KT36                  | 4,60        |      | 20               | 40351        | Q18LWK1R-RT         | 19,81       |      | 5                |
| 33949        | MCSN11-V              | 168,59      |      | 1                | 40376        | Q18LWK1R-VS         | 19,81       |      | 5                |
| 34105        | T0-1-8240/E           | 27,33       |      | 1                | 40641        | ST10,315(230/230)   | 155,62      |      | 1                |
| 34106        | T0-3-8280/E           | 47,58       |      | 1                | 40642        | ST10,4(230/230)     | 161,04      |      | 1                |
| 34116        | T0-3-8048/E           | 47,58       |      | 1                | 40643        | ST10,5(230/230)     | 179,14      |      | 1                |
| 34121        | CU12X5                | 2709        |      | 10               | 40644        | ST10,63(230/230)    | 223,47      |      | 1                |
| 34121        | CU12X5                | 2709        |      | 10               | 40656        | Q25LWK1-GN          | 19,81       |      | 5                |
| 34128        | T0-3-8342N/SVB        | 73,43       |      | 1                | 40657        | Q25LWK1-RT          | 19,81       |      | 5                |
| 34129        | P3-100V/SVB/HI11      | 217,30      |      | 1                | 40658        | Q25LWK1-WS          | 19,81       |      | 5                |
| 34132        | P3-100/IVS/N          | 164,70      |      | 1                | 40659        | Q25LWK1R-GN         | 19,81       |      | 5                |
| 34138        | CI44X-150             | 285,61      |      | 1                | 40660        | Q25LWK1R-RT         | 19,81       |      | 5                |
| 34223        | STB4-CI               | 33,04       |      | 1                | 40661        | Q25LWK1R-VS         | 19,81       |      | 5                |
| 34224        | DSCH-CI               | 26,92       |      | 5                | 40922        | C-GSTA00            | 5,71        |      | 5                |
| 34497        | P3-100/IVS-RT/N       | 164,70      |      | 1                | 40929        | CL4-15              | 11,21       |      | 10               |
| 34509        | K150/4                | 331,57      |      | 1                | 40933        | D150-CI44           | 130,53      |      | 2                |
| 34509        | K150/4                | 331,57      |      | 1                |              |                     |             |      |                  |
| 34524        | WS17-ID               | 108,66      |      | 5                |              |                     |             |      |                  |
| 34525        | WS20-ID               | 127,91      |      | 5                |              |                     |             |      |                  |

| Codice | Tipo                | Prezzo<br>€ | Note | Conf.<br>[pezzi] | Codice | Tipo                            | Prezzo<br>€ | Note | Conf.<br>[pezzi] |
|--------|---------------------|-------------|------|------------------|--------|---------------------------------|-------------|------|------------------|
| 41069  | ML4                 | 11,30       |      | 10               | 46989  | PKZM0-25                        | 123,36      |      | 1                |
| 41097  | P1-25/EA/SVB        | 50,39       |      | 1                | 47702  | ZW7-540                         | 902,29      |      | 1                |
| 41099  | P3-63/IVS           | 95,74       |      | 1                | 47954  | AV/143-125                      | 206,87      |      | 1                |
| 41107  | PSK12               | 84,10       | 1x3  | 1                | 48187  | MCSN22                          | 166,91      |      | 1                |
| 41222  | TO-4-8440/E         | 50,68       |      | 1                | 48218  | P3-63/V/SVB                     | 136,39      |      | 1                |
| 41225  | TO-3-8280/IVS       | 53,18       |      | 1                | 48226  | PSK3                            | 60,35       |      | 1x3              |
| 41226  | TO-3-8233/E         | 47,58       |      | 1                | 48276  | TOR-GG                          | 57,85       |      | 1                |
| 41234  | TO-2-15920/EZ       | 39,34       |      | 1                | 48289  | UV-P3                           | 8,81        |      | 1                |
| 41235  | TO-3-8048/IVS       | 53,18       |      | 1                | 48337  | TO-1-8210/EZ                    | 29,51       |      | 1                |
| 41246  | TO-2-1/EA/SVB-SW    | 48,15       |      | 1                | 48339  | TO-3-8222/E                     | 45,65       |      | 1                |
| 41250  | P1-25/EZ            | 35,69       |      | 1                | 48340  | TO-2-8215/IVS                   | 41,05       |      | 1                |
| 41252  | TO-2-15679/Z        | 37,84       |      | 1                | 48344  | TO-5-8281/E                     | 67,50       |      | 1                |
| 41282  | KNB-P3              | 4,42        |      | 10               | 48348  | TO-3-15433/E                    | 45,65       |      | 1                |
| 41616  | P3-63/IVS-RT/N      | 115,52      |      | 1                | 48351  | TO-3-15513/E                    | 47,58       |      | 1                |
| 41628  | K240/4              | 405,41      |      | 1                | 48353  | TO-2-15920/Z                    | 43,13       |      | 1                |
| 41628  | K240/4              | 405,41      |      | 1                | 48365  | P1-25/EA/SVB-SW                 | 50,39       |      | 1                |
| 41632  | SE-RS-123           | 59,95       |      | 1                | 48367  | P1-25/EA/SVB/N/H11              | 88,21       |      | 1                |
| 41634  | H-K240/5            | 56,44       |      | 1                | 48369  | P1-32/EZ                        | 52,63       |      | 1                |
| 41634  | H-K240/5            | 56,44       |      | 1                | 48371  | P1-25/EZ/H11                    | 56,14       |      | 1                |
| 41643  | VW2-ID              | 14,01       |      | 5                | 48747  | K2X240/4                        | 704,27      |      | 1                |
| 41644  | WS23-ID             | 146,31      |      | 5                | 48747  | K2X240/4                        | 704,27      |      | 1                |
| 41719  | CU20X10             | 80,93       |      | 5                | 48750  | TG44                            | 48,80       |      | 1                |
| 41719  | CU20X10             | 80,93       |      | 5                | 48751  | GA-RS-143                       | 16,03       |      | 1                |
| 42879  | T3-4-8441/E         | 107,06      |      | 1                | 48753  | H-K3X185/5                      | 75,82       |      | 1                |
| 43208  | AV/123-150          | 160,64      |      | 1                | 48753  | H-K3X185/5                      | 75,82       |      | 1                |
| 43441  | MCSN16-V            | 189,79      |      | 1                | 48755  | W4/8                            | 35,64       |      | 1                |
| 43480  | PSK2                | 55,34       | 1x3  | 1                | 48762  | VW5-ID                          | 32,24       |      | 5                |
| 43592  | TO-4-8213/Z         | 63,14       |      | 1                | 48763  | WSM16-ID                        | 101,64      |      | 5                |
| 43595  | TO-4-8441/E         | 50,68       |      | 1                | 48878  | DILET11-30-A                    | 84,32       |      | 1                |
| 43597  | TO-1-8240/EZ        | 29,51       |      | 1                | 48886  | DILET11-M-A                     | 109,52      |      | 1                |
| 43619  | TO-2-1/V/SVB        | 53,75       |      | 1                | 48893  | DILET70-A                       | 164,97      |      | 1                |
| 43621  | TO-3-15680/V/SVB    | 68,85       |      | 1                | 48912  | 31DILE                          | 14,86       |      | 5                |
| 43624  | TO-3-8342/E         | 47,58       |      | 1                | 49823  | 22DDILE                         | 27,52       |      | 5                |
| 43655  | KNB-RT-F0           | 2,57        |      | 10               | 49824  | 11DDILE                         | 20,56       |      | 5                |
| 44004  | TG23                | 21,01       |      | 1                |        |                                 |             |      |                  |
| 44005  | SE-RS-143           | 73,39       |      | 1                |        |                                 |             |      |                  |
| 44007  | H-K2X240/5          | 74,68       |      | 1                |        |                                 |             |      |                  |
| 44007  | H-K2X240/5          | 74,68       |      | 1                |        |                                 |             |      |                  |
| 44016  | VW3-ID              | 20,41       |      | 5                | 50075  | ZW7-630                         | 902,29      |      | 1                |
| 44017  | WSM14-ID            | 89,09       |      | 5                | 50325  | LT284-M6X20-C                   | 0,42        |      | 100              |
| 44092  | CU20X5              | 47,38       |      | 10               | 50591  | P3-63/Z                         | 115,23      |      | 1                |
| 44092  | CU20X5              | 47,38       |      | 10               | 50599  | PSK32                           | 117,46      |      | 1x3              |
| 44264  | RCDILE48            | 15,20       |      | 10               | 50657  | TS35X15                         | 13,58       |      | 1                |
| 44502  | PKM0-16             | 94,03       |      | 1                | 50712  | TO-4-8223/E                     | 57,41       |      | 1                |
| 44503  | PKM0-25             | 117,75      |      | 1                | 50713  | TO-3-8216/IVS                   | 53,18       |      | 1                |
| 44879  | FL4-D               | 43,19       |      | 10               | 50716  | TO-2-8241/E                     | 35,37       |      | 1                |
| 44880  | VHG50-CI            | 3,41        |      | 8                | 50717  | TO-5-8281/EZ                    | 69,53       |      | 1                |
| 44881  | PLV200-CI           | 30,21       |      | 5                | 50720  | TO-1-8214/Z                     | 32,49       |      | 1                |
| 44945  | B3-1/2-PKZO         | 13,46       |      | 10               | 50721  | TO-3-15433/EZ                   | 47,69       |      | 1                |
| 44946  | B3-1/3-PKZO         | 15,59       |      | 10               | 50738  | P1-25/V/SVB-SW                  | 55,48       |      | 1                |
| 44947  | B3-1/4-PKZO         | 18,04       |      | 10               | 50740  | P1-25/EA/SVB-SW/N/H11           | 88,21       |      | 1                |
| 44948  | B3-1/5-PKZO         | 19,32       |      | 10               | 50743  | TO-3-8342/IVS                   | 53,18       |      | 1                |
| 44973  | TO-2-1/E/SVC(S)-RT  | 60,37       |      | 1                | 50965  | P1-25/E/SVA(A)                  | 123,52      |      | 1                |
| 44974  | P1-25/E/SVC(S)-RT   | 66,67       |      | 1                | 50966  | P1-25/E/SVA(S)                  | 123,52      |      | 1                |
| 44975  | P1-32/E/SVC(S)-RT   | 83,73       |      | 1                | 50967  | P1-25/E/SVA(S)-RT               | 123,52      |      | 1                |
| 44977  | P1-32/E/SVA(S)      | 138,40      |      | 1                | 50969  | P1-25/Z/SVA(A)                  | 128,10      |      | 1                |
| 45062  | H1-T5               | 4,18        |      | 1                | 50970  | P1-32/E/SVA(A)                  | 138,40      |      | 1                |
| 45063  | HZ-T5               | 3,44        |      | 1                | 50971  | P1-32/E/SVA(S)-RT               | 138,40      |      | 1                |
| 45064  | V/EA/SVB-SW-T5      | 37,76       |      | 1                | 50974  | SVA-T3                          | 89,08       |      | 1                |
| 45066  | V/EA/SVB-T5         | 37,76       |      | 1                | 50975  | SVC-T3                          | 33,07       |      | 1                |
| 45225  | T3-3-8342/E         | 87,28       |      | 1                | 50976  | TO-2-1/E/SVA(A)                 | 116,65      |      | 1                |
| 45227  | T3-2-8221/E         | 67,36       |      | 1                | 50977  | TO-2-1/E/SVA(S)                 | 116,64      |      | 1                |
| 45329  | ZVW7-400            | 902,29      |      | 1                | 50978  | TO-2-1/Z/SVA(A)                 | 122,38      |      | 1                |
| 45581  | AV/143-200          | 222,73      |      | 1                | 50987  | VR-T5                           | 10,60       |      | 1                |
| 45845  | P3-63/IVS-RT        | 95,74       |      | 1                | 51114  | DILEM-01(230V50/60HZ)           | 34,80       |      | 5                |
| 45853  | PSK22               | 100,18      | 1x3  | 1                | 51123  | GA-O/23                         | 9,29        |      | 5                |
| 45967  | TO-1-8214/IVS       | 32,49       |      | 1                | 51126  | H-K4X185/5                      | 80,07       |      | 1                |
| 45992  | TO-2-1/V/SVB-SW     | 53,75       |      | 1                | 51126  | H-K4X185/5                      | 80,07       |      | 1                |
| 45994  | TO-3-15680/V/SVB-SW | 68,85       |      | 1                | 51128  | W6/12                           | 38,72       |      | 1                |
| 45997  | TO-3-8342/EZ        | 49,54       |      | 1                | 51135  | VW6-ID                          | 38,30       |      | 5                |
| 45998  | P1-25/E/H11         | 54,32       |      | 1                | 51136  | WSM17-ID                        | 108,66      |      | 5                |
| 46028  | KNB-RT-P3           | 4,50        |      | 1                | 51211  | CU30X10                         | 130,15      |      | 1                |
| 46299  | I8                  | 52,63       |      | 2                | 51211  | CU30X10                         | 130,15      |      | 1                |
| 46301  | VS                  | 1,36        |      | 50               | 51592  | DILEEM-10(110V50/60HZ)          | 32,21       |      | 5                |
| 46303  | P1-25/XZ            | 33,64       |      | 1                | 51596  | DILEEM-10(24V50/60HZ)           | 32,21       |      | 5                |
| 46304  | P1-32/XZ            | 50,65       |      | 1                | 51606  | DILEEM-10(400V50HZ,440V60HZ)    | 32,21       |      | 5                |
| 46309  | P3-100/XZ           | 134,72      |      | 1                | 51608  | DILEEM-10(230V50HZ,240V60HZ)    | 32,21       |      | 5                |
| 46314  | P3-63/XZ            | 92,34       |      | 1                | 51611  | DILEEM-10(110V50HZ,120V60HZ)    | 32,21       |      | 5                |
| 46320  | RCDILE250           | 12,76       |      | 10               | 51618  | DILEEM-01(110V50/60HZ)          | 32,21       |      | 5                |
| 46374  | K2X240/3            | 511,89      |      | 1                | 51621  | DILEEM-01(24V50/60HZ)           | 32,21       |      | 5                |
| 46374  | K2X240/3            | 511,89      |      | 1                | 51631  | DILEEM-01(400V50HZ,440V60HZ)    | 32,21       |      | 5                |
| 46377  | TG43                | 31,98       |      | 1                | 51633  | DILEEM-01(230V50HZ,240V60HZ)    | 32,21       |      | 5                |
| 46378  | GA-RS-123           | 8,15        |      | 1                | 51636  | DILEEM-01(110V50HZ,120V60HZ)    | 32,21       |      | 5                |
| 46380  | H-K3X240/5          | 80,07       |      | 1                | 51643  | DILEEM-10-G(24VDC)              | 40,50       |      | 5                |
| 46380  | H-K3X240/5          | 80,07       |      | 1                | 51650  | DILEEM-01-G(24VDC)              | 40,50       |      | 5                |
| 46382  | HG-CI               | 1,57        |      | 20               | 51756  | DILER-40(110V50HZ,120V60HZ)     | 34,48       |      | 5                |
| 46389  | VW4-ID              | 26,54       |      | 5                | 51759  | DILER-40(230V50HZ,240V60HZ)     | 34,48       |      | 5                |
| 46390  | WSM15-ID            | 94,62       |      | 5                | 51761  | DILER-40(400V50HZ,440V60HZ)     | 34,48       |      | 5                |
| 46629  | ST10,1(230/24)      | 93,19       |      | 1                | 51765  | DILER-31(110V50HZ,120V60HZ)     | 34,48       |      | 5                |
| 46630  | ST10,1(400/230)     | 93,19       |      | 1                | 51768  | DILER-31(230V50HZ,240V60HZ)     | 34,48       |      | 5                |
| 46631  | ST10,1(400/24)      | 93,19       |      | 1                | 51770  | DILER-31(400V50HZ,440V60HZ)     | 34,48       |      | 5                |
| 46632  | ST10,16(230/24)     | 112,18      |      | 1                | 51774  | DILER-22(110V50HZ,120V60HZ)     | 34,48       |      | 5                |
| 46633  | ST10,16(400/230)    | 112,18      |      | 1                | 51777  | DILER-22(230V50HZ,240V60HZ)     | 34,48       |      | 5                |
| 46634  | ST10,16(400/24)     | 112,18      |      | 1                | 51779  | DILER-22(400V50HZ,440V60HZ)     | 34,48       |      | 5                |
| 46635  | ST10,2(230/24)      | 126,67      |      | 1                | 51783  | DILEM-10(110V50HZ,120V60HZ)     | 34,80       |      | 5                |
| 46636  | ST10,2(400/230)     | 126,67      |      | 1                | 51786  | DILEM-10(230V50HZ,240V60HZ)     | 34,80       |      | 5                |
| 46637  | ST10,2(400/24)      | 126,67      |      | 1                | 51798  | DILEM-10(400V50HZ,440V60HZ)     | 34,80       |      | 5                |
| 46638  | ST10,25(400/230)    | 143,85      |      | 1                | 51792  | DILEM-01(110V50HZ,120V60HZ)     | 34,80       |      | 5                |
| 46639  | ST10,315(400/230)   | 155,62      |      | 1                | 51795  | DILEM-01(230V50HZ,240V60HZ)     | 34,80       |      | 5                |
| 46640  | ST10,4(400/230)     | 161,04      |      | 1                | 51797  | DILEM-01(400V50HZ,440V60HZ)     | 34,80       |      | 5                |
| 46641  | ST10,5(400/230)     | 179,14      |      | 1                | 51801  | DILEM4(110V50HZ,120V60HZ)       | 34,80       |      | 5                |
| 46883  | ST10,63(400/230)    | 223,47      |      | 1                | 51804  | DILEM4(230V50HZ,240V60HZ)       | 34,80       |      | 5                |
| 46889  | ST10,8(400/230)     | 249,73      |      | 1                | 51806  | DILEM4(400V50HZ,440V60HZ)       | 34,80       |      | 5                |
| 46895  | ST11,0(400/230)     | 274,14      |      | 1                | 51840  | SDAINLEM(230V50HZ,240V60HZ)     | 278,31      |      | 1                |
| 46918  | ST11,3(400/230)     | 356,47      |      | 1                | 51849  | DIULEM/21/MV(230V50HZ,240V60HZ) | 113,47      |      | 1                |
| 46938  | PKZM0-16            | 95,66       |      | 1                | 52302  | DILEM-10(230V50/60HZ)           | 34,80       |      | 5                |
| 46952  | ST11,6(400/230)     | 473,18      |      | 1                | 52344  | T3-3-8342/Z                     | 92,96       |      | 1                |
| 46988  | PKZM0-20            | 103,20      |      | 1                | 52346  | T3-3-8222/E                     | 87,28       |      | 1                |





| Codice | Tipo                    | Prezzo<br>€ | Note | Conf.<br>[pezzi] | Codice | Tipo                     | Prezzo<br>€ | Note | Conf.<br>[pezzi] |
|--------|-------------------------|-------------|------|------------------|--------|--------------------------|-------------|------|------------------|
| 72370  | Q25FPV                  | 25,16       |      | 5                | 79266  | KST34-200                | 244,00      |      | 1                |
| 72371  | Q25LPV                  | 40,84       |      | 2                | 79269  | LKLR                     | 4,25        |      | 50               |
| 72372  | Q25WK3                  | 18,65       |      | 5                | 79336  | AK16                     | 2,08        |      | 50               |
| 72373  | Q25WK3R                 | 18,65       |      | 5                | 79595  | D150-CI43/T              | 218,08      |      | 2                |
| 72374  | Q25WK3R1                | 19,76       |      | 5                | 79596  | K4X185/1                 | 419,92      |      | 1                |
| 72375  | Q25WK3R2                | 19,76       |      | 5                | 79596  | K4X185/1                 | 419,92      |      | 1                |
| 72376  | Q25S1R-A1               | 27,78       |      | 5                | 79611  | SS5-ID0375               | 76,85       |      | 1                |
| 72377  | Q25S3                   | 32,94       |      | 5                | 79614  | AK35                     | 5,89        |      | 50               |
| 72378  | Q25S3R                  | 32,94       |      | 5                | 79736  | CU-BAND10X16X0,8-BU      | 92,14       |      | 5                |
| 72379  | Q25S3R-A1               | 35,36       |      | 5                |        |                          |             |      |                  |
| 72476  | D125-CI23/T             | 114,67      |      | 10               |        |                          |             |      |                  |
| 72492  | KSV7-ID                 | 28,18       |      | 5                |        |                          |             |      |                  |
| 72493  | STR50-ID                | 26,02       |      | 1                |        |                          |             |      |                  |
| 72567  | P1-32/EA/SVB/HI11       | 91,50       |      | 1                | 80698  | CU-BAND10X16X0,8-GNYE    | 92,48       |      | 5                |
| 72720  | PKM0-0,16               | 66,76       |      | 1                | 80739  | CU-BAND10X16X0,8-BK      | 92,14       |      | 5                |
| 72721  | PKM0-0,25               | 66,76       |      | 1                | 80769  | CU-BAND11X21X1-BU        | 162,85      |      | 5                |
| 72722  | PKM0-0,4                | 66,76       |      | 1                | 80822  | T3-8-8372/E              | 195,29      |      | 1                |
| 72723  | PKM0-0,63               | 69,87       |      | 1                | 80836  | CU-BAND11X21X1-GNYE      | 163,18      |      | 5                |
| 72724  | PKM0-1                  | 72,87       |      | 1                | 80923  | CU-BAND11X21X1-BK        | 162,85      |      | 5                |
| 72725  | PKM0-1,6                | 81,10       |      | 1                | 80960  | CU-BAND3X9X0,8-BU        | 23,69       |      | 20               |
| 72726  | PKM0-2,5                | 81,10       |      | 1                | 81006  | CU-BAND3X9X0,8-GNYE      | 23,86       |      | 20               |
| 72727  | PKM0-4                  | 81,10       |      | 1                | 81167  | CU-BAND3X9X0,8-BK        | 23,69       |      | 20               |
| 72728  | PKM0-6,3                | 81,10       |      | 1                | 81209  | CU-BAND4X16X0,8-BK       | 42,87       |      | 10               |
| 72729  | PKM0-10                 | 94,03       |      | 1                | 81222  | CU-BAND6X16X0,8-BU       | 59,14       |      | 10               |
| 72730  | PKZM0-0,16              | 68,73       |      | 1                | 81274  | D250-CI44                | 161,22      |      | 1                |
| 72731  | PKZM0-0,25              | 68,73       |      | 1                | 81275  | CU-BAND6X16X0,8-GNYE     | 59,47       |      | 10               |
| 72732  | PKZM0-0,4               | 68,73       |      | 1                | 81301  | F3A-4                    | 19,56       |      | 10               |
| 72733  | PKZM0-0,63              | 73,16       |      | 1                | 81310  | CU-BAND6X16X0,8-BK       | 59,14       |      | 10               |
| 72734  | PKZM0-1                 | 79,43       |      | 1                | 81344  | CU-BAND6X9X0,8-BU        | 40,88       |      | 10               |
| 72735  | PKZM0-1,6               | 82,33       |      | 1                | 81367  | CU-BAND6X9X0,8-GNYE      | 40,88       |      | 10               |
| 72736  | PKZM0-2,5               | 82,33       |      | 1                | 81414  | CU-BAND6X9X0,8-BK        | 40,88       |      | 10               |
| 72737  | PKZM0-4                 | 82,33       |      | 1                | 81436  | CU-BAND9X9X0,8-BU        | 56,98       |      | 10               |
| 72738  | PKZM0-6,3               | 82,33       |      | 1                | 81439  | P1-32/EA/SVB             | 66,34       |      | 1                |
| 72739  | PKZM0-10                | 95,66       |      | 1                | 81439  | P3-100/IVS               | 144,04      |      | 1                |
| 72894  | NHI21-PKZO              | 20,99       |      | 5                | 81485  | CU-BAND9X9X0,8-GNYE      | 56,98       |      | 10               |
| 72895  | NHI12-PKZO              | 20,99       |      | 5                | 81515  | CU-BAND9X9X0,8-BK        | 56,98       |      | 10               |
| 72896  | NHI11-PKZO              | 12,87       |      | 5                | 81559  | T0-4-8213/IVS            | 63,14       |      | 1                |
| 72898  | AGM2-10-PKZO            | 21,87       |      | 2                | 81561  | T0-2-8215/EZ             | 37,19       |      | 1                |
| 72899  | AGM2-01-PKZO            | 21,87       |      | 2                | 81565  | T0-3-8243/E              | 47,58       |      | 1                |
| 72900  | C-PKZO                  | 6,60        |      | 10               | 81587  | P1-25/EA/SVB/N           | 67,50       |      | 1                |
| 72906  | E-PKZO                  | 14,56       |      | 1                | 81589  | P3-100/IVS/SVB/N/HI11    | 240,19      |      | 1                |
| 72907  | E-PKZO-G                | 22,37       |      | 1                | 81593  | P3-63/IVS/HI11           | 113,46      |      | 1                |
| 72908  | E-PKZO-GR               | 23,38       |      | 1                | 81622  | EZ-T0                    | 3,36        |      | 1                |
| 73129  | U-PKZO(24V50HZ)         | 39,32       |      | 1                | 81639  | KST43-125                | 248,22      |      | 1                |
| 73132  | U-PKZO(110V50HZ)        | 39,32       |      | 1                | 81968  | D200-CI43/T              | 225,61      |      | 2                |
| 73135  | U-PKZO(230V50HZ)        | 39,32       |      | 1                | 81983  | WBW25-ID                 | 4,81        |      | 10               |
| 73138  | U-PKZO(400V50HZ)        | 39,32       |      | 1                | 81984  | SS5-ID0750               | 96,38       |      | 1                |
| 73143  | U-PKZO(120V60HZ)        | 39,32       |      | 1                | 82160  | N-PKZO                   | 3,47        |      | 20               |
| 73146  | U-PKZO(240V60HZ)        | 39,32       |      | 1                | 82161  | U-PKZO(440V60HZ)         | 39,32       |      | 1                |
| 73181  | A-PKZO(24V50HZ)         | 39,32       |      | 1                | 82184  | A-PKZO(440V60HZ)         | 39,32       |      | 1                |
| 73184  | A-PKZO(110V50HZ)        | 39,32       |      | 1                | 82667  | ZB2-100-AZ1              | 24,55       |      | 1                |
| 73187  | A-PKZO(230V50HZ)        | 39,32       |      | 1                | 82800  | ZBS-GSTA1                | 9,49        |      | 10               |
| 73189  | A-PKZO(380V50HZ)        | 39,32       |      | 1                | 82801  | ZBS-GSTA2                | 13,22       |      | 5                |
| 73190  | A-PKZO(400V50HZ)        | 39,32       |      | 1                | 82802  | ZBS-GSTA3                | 18,84       |      | 1                |
| 73195  | A-PKZO(120V60HZ)        | 39,32       |      | 1                | 82804  | ZBSU-GSTA1               | 9,49        |      | 10               |
| 73198  | A-PKZO(240V60HZ)        | 39,32       |      | 1                | 82805  | ZBSU-GSTA2               | 13,22       |      | 10               |
| 73200  | A-PKZO(24VDC)           | 49,30       |      | 1                | 82806  | ZBSU-GSTA3               | 18,84       |      | 10               |
| 73204  | A-PKZO(125VDC)          | 62,77       |      | 2                | 82881  | CL-PKZO                  | 49,40       |      | 1                |
| 73695  | T3-2-8400/E             | 67,36       |      | 1                | 82882  | NHI-E-11-PKZO            | 12,46       |      | 5                |
| 73699  | T3-3-8342/EA/SVB-SW     | 107,39      |      | 1                | 82884  | NHI-E-10-PKZO            | 9,41        |      | 5                |
| 73703  | T3-6-8370/E             | 144,11      |      | 1                | 83192  | T3-1-102/Z               | 51,03       |      | 1                |
| 74155  | D200-CI43               | 87,18       |      | 2                | 83642  | CI48-250                 | 551,97      |      | 1                |
| 74182  | F3A-0                   | 19,56       |      | 10               | 83647  | D250-CI48                | 315,41      |      | 1                |
| 74320  | P3-100/EA/SVB           | 167,75      |      | 1                | 83674  | F3A-KTD                  | 44,31       |      | 10               |
| 74440  | T0-1-8210/IVS           | 33,16       |      | 1                | 83980  | U-CI48                   | 236,56      |      | 1                |
| 74446  | T0-2-8242/IVS           | 43,13       |      | 1                | 83980  | P1-25/EA/SVB-SW/N        | 67,50       |      | 1                |
| 74450  | T0-2-8221/Z             | 39,34       |      | 1                | 83982  | P3-100/IVS/SVB-SW/N/HI11 | 240,19      |      | 1                |
| 74456  | T0-2-15921/IVS          | 43,13       |      | 1                | 83984  | P1-25/IVS/N              | 53,08       |      | 1                |
| 74470  | P3-63/V/SVB-SW/N/HI11   | 193,32      |      | 1                | 84012  | KST43-150                | 250,00      |      | 1                |
| 74471  | T0-1-8200/IVS           | 30,32       |      | 1                | 84329  | T0-2-1/IVS-RT            | 33,07       |      | 1                |
| 74474  | P1-32/Z/HI11            | 76,86       |      | 1                | 84341  | D125-CI44/T              | 342,60      |      | 5                |
| 74520  | KST34-150               | 236,46      |      | 1                | 84356  | WBW100-ID                | 5,87        |      | 10               |
| 74849  | D150-CI23/T             | 118,96      |      | 4                | 84357  | SS5-ID1125               | 116,53      |      | 1                |
| 74850  | K4X185/4                | 1,67723     |      | 1                | 85035  | DE4-BU4-1                | 490,80      |      | 1                |
| 74850  | K4X185/4                | 1,67723     |      | 1                | 86052  | FL2-X                    | 14,81       |      | 10               |
| 74865  | KSV8-ID                 | 32,34       |      | 5                | 86081  | IM4-CI23                 | 15,07       |      | 10               |
| 74866  | STR75-ID                | 38,47       |      | 1                | 86173  | Q25LT-GE                 | 13,96       |      | 10               |
| 76072  | T3-3-8342/IV/SVB        | 113,13      |      | 1                | 86176  | Q18DR-GN                 | 13,89       |      | 10               |
| 76073  | T3-1-102/E              | 45,29       |      | 1                | 86185  | P3-100/IVS-RT            | 144,04      |      | 1                |
| 76075  | T3-4-8213/E             | 107,06      |      | 1                | 86206  | Q25LT-GN                 | 13,96       |      | 10               |
| 76528  | D200-CI44               | 146,31      |      | 2                | 86207  | Q25LH-GN                 | 13,11       |      | 10               |
| 76555  | F3A-12                  | 19,46       |      | 10               | 86209  | Q18DR-RT                 | 13,89       |      | 10               |
| 76813  | T0-2-8211/IVS           | 39,34       |      | 1                | 86238  | Q25LT-RT                 | 13,96       |      | 10               |
| 76815  | T0-1-8214/EZ            | 29,05       |      | 1                | 86241  | Q25LH-RT                 | 13,11       |      | 10               |
| 76829  | T0-2-15921/Z            | 43,13       |      | 1                | 86243  | Q18DR-WS                 | 13,89       |      | 10               |
| 76843  | P3-100/EA/SVB/N/HI11    | 219,61      |      | 1                | 86262  | Q25LT-WS                 | 13,96       |      | 10               |
| 76844  | T0-1-8200/Z             | 30,32       |      | 1                | 86263  | Q25LH-WS                 | 13,11       |      | 10               |
| 76845  | P1-25/E/N               | 47,46       |      | 1                | 86269  | Q18DR-SW                 | 13,89       |      | 10               |
| 76893  | KST34-125               | 144,05      |      | 1                | 86299  | Q18D-10                  | 11,70       |      | 10               |
| 77222  | D125-CI43/T             | 209,75      |      | 2                | 86307  | T0-3-8216/EZ             | 49,54       |      | 1                |
| 77223  | K4X185/3                | 1,250,05    |      | 1                | 86312  | T0-1-8220/Z              | 33,16       |      | 1                |
| 77223  | K4X185/3                | 1,250,05    |      | 1                | 86328  | Q25D-BL                  | 11,70       |      | 10               |
| 77238  | KSV9-ID                 | 36,35       |      | 5                | 86332  | Q18D-11                  | 11,70       |      | 10               |
| 78445  | T3-3-8342/IV/SVB-SW     | 113,13      |      | 1                | 86333  | P1-25/IVS/SVB/N          | 73,45       |      | 1                |
| 78446  | T3-1-102/EZ             | 47,35       |      | 1                | 86334  | T0-2-15679/V/SVB         | 58,09       |      | 1                |
| 78448  | T3-4-8213/Z             | 112,65      |      | 1                | 86339  | P3-63/Z/HI11             | 131,54      |      | 1                |
| 78796  | T0-2-15907/Z            | 43,13       |      | 1                | 86343  | Q25D-GE                  | 11,70       |      | 10               |
| 78896  | CI48-200                | 473,11      |      | 1                | 86384  | Q18D-BL                  | 11,70       |      | 10               |
| 78901  | D200-CI48               | 236,56      |      | 2                | 86385  | KST43-200                | 264,06      |      | 1                |
| 78928  | F3A-34                  | 19,46       |      | 10               | 86409  | Q25D-GN                  | 11,70       |      | 10               |
| 78933  | FL1-X                   | 10,59       |      | 10               | 86417  | Q18D-GE                  | 11,70       |      | 10               |
| 79065  | P1-32/E                 | 52,27       |      | 1                | 86444  | Q25D-RT                  | 11,70       |      | 10               |
| 79186  | T0-3-8212/IVS           | 43,59       |      | 1                | 86450  | Q18D-GN                  | 11,70       |      | 10               |
| 79216  | P3-100/EA/SVB-SW/N/HI11 | 219,61      |      | 1                | 86709  | S-T0                     | 59,01       |      | 1                |
| 79218  | P1-25/EZ/N              | 49,41       |      | 1                | 86713  | Q18D-RT                  | 11,70       |      | 10               |
| 79219  | DA412                   | 26,19       |      | 2                | 86714  | D150-CI44/T              | 361,85      |      | 2                |
| 79219  | DA412                   | 26,19       |      | 2                | 86730  | SS5-ID1500               | 192,75      |      | 1                |
| 79220  | P3-63/E/HI11            | 111,04      |      | 1                | 86731  | LPS-ID                   | 10,70       |      | 5                |

| Codice | Tipo                | Prezzo<br>€ | Note | Conf.<br>[pezzi] | Codice | Tipo                 | Prezzo<br>€ | Note | Conf.<br>[pezzi] |
|--------|---------------------|-------------|------|------------------|--------|----------------------|-------------|------|------------------|
| 86739  | Q25LTR-BL           | 16,36       |      | 10               | 91080  | P1-25/EA/SVB/HI11    | 74,35       |      | 1                |
| 86752  | Q18D-W/S            | 11,70       |      | 10               | 91082  | T0-1-102/EZ          | 28,26       |      | 1                |
| 86784  | Q25LTR-GE           | 16,36       |      | 10               | 91085  | P3-100/IVS/HI11      | 161,26      |      | 1                |
| 86788  | Q18D-SW             | 11,70       |      | 10               | 91114  | IVS-T0               | 6,71        |      | 1                |
| 86808  | Q25D-W/S            | 11,70       |      | 10               | 91131  | KST44-150            | 357,00      |      | 1                |
| 86812  | Q25LTR-GN           | 16,36       |      | 10               | 91455  | EZ-P1                | 2,46        |      | 1                |
| 86813  | Q18LTR-BL           | 16,36       |      | 10               | 91458  | K240/1               | 101,92      |      | 1                |
| 86840  | Q25LTR-RT           | 16,36       |      | 10               | 91458  | K240/1               | 101,92      |      | 1                |
| 87230  | Q25D-SW             | 11,70       |      | 10               | 91460  | D250-CI44/T          | 392,51      |      | 1                |
| 87232  | Q25LTR-W/S          | 16,36       |      | 10               | 91468  | F3A-8                | 19,56       |      | 10               |
| 87764  | Q18LTR-GE           | 16,36       |      | 10               | 91476  | SLHF-ID              | 4,93        |      | 5                |
| 87792  | MCS4-SOND910-G      | 173,67      |      | 1                | 92028  | T5B-4-8441/E         | 202,45      |      | 1                |
| 87793  | MCS11-SOND910-G     | 179,62      |      | 1                | 92032  | T5B-4-8440/E         | 202,45      |      | 1                |
| 87794  | MCS22-SOND910-G     | 187,25      |      | 1                | 92052  | T5B-4-8410/E         | 202,45      |      | 1                |
| 87831  | Q18LTR-GN           | 16,36       |      | 10               | 92056  | T5B-4-8344/V/SVB     | 266,49      |      | 1                |
| 87918  | Q18LTR-RT           | 16,36       |      | 10               | 92062  | T5B-4-8344/EA/SVB    | 245,90      |      | 1                |
| 88110  | Q25DR-BL            | 13,89       |      | 10               | 92084  | T5B-4-8344/E         | 202,45      |      | 1                |
| 88123  | Q18LTR-W/S          | 16,36       |      | 10               | 92108  | T5B-4-8223/E         | 202,45      |      | 1                |
| 88270  | Q18LF-BL            | 13,12       |      | 10               | 92288  | T5B-3-8451/E         | 170,43      |      | 1                |
| 88303  | Q18LF-GE            | 13,12       |      | 10               | 92297  | T5B-3-8342/Z         | 189,86      |      | 1                |
| 88337  | Q18LF-GN            | 13,12       |      | 10               | 92299  | T5B-3-8342/V/SVB-SW  | 231,04      |      | 1                |
| 88387  | Q18LF-RT            | 13,12       |      | 10               | 92300  | T5B-3-8342/V/SVB     | 231,04      |      | 1                |
| 88404  | Q25DR-GE            | 13,89       |      | 10               | 92307  | T5B-3-8342/EA/SVB-SW | 207,02      |      | 1                |
| 88406  | Q18LF-W/S           | 13,12       |      | 10               | 92308  | T5B-3-8342/EA/SVB    | 207,02      |      | 1                |
| 88425  | FL3-1               | 18,40       |      | 10               | 92310  | T5B-3-8342/E         | 170,43      |      | 1                |
| 88454  | IM4-CI43            | 33,04       |      | 5                | 92374  | T5B-3-8228/E         | 170,43      |      | 1                |
| 88527  | MCS11               | 136,39      |      | 1                | 92378  | T5B-3-8222/E         | 170,43      |      | 1                |
| 88531  | Q25DR-GN            | 13,89       |      | 10               | 92386  | T5B-3-8212/E         | 170,43      |      | 1                |
| 88558  | P3-100/V/SVB        | 194,84      |      | 1                | 92918  | T5B-2-8400/E         | 133,81      |      | 1                |
| 88560  | Q18LH-BL            | 13,12       |      | 10               | 93047  | T5B-2-8221/E         | 133,81      |      | 1                |
| 88585  | Q18LH-GE            | 13,12       |      | 10               | 93094  | T5B-2-8211/E         | 133,81      |      | 1                |
| 88594  | SW                  | 131,32      |      | 1                | 93133  | CI43E-125            | 165,05      |      | 1                |
| 88627  | Q25DR-RT            | 13,89       |      | 10               | 93133  | CI43E-125-RAL7032    | 165,05      |      | 1                |
| 88629  | Q18LH-GN            | 13,12       |      | 10               | 93171  | FL3-X                | 18,40       |      | 10               |
| 88655  | Q18LH-RT            | 13,12       |      | 10               | 93200  | IM4-CI48             | 89,20       |      | 5                |
| 88685  | T0-2-8230/E         | 35,37       |      | 1                | 93303  | P1-32/IVS            | 58,21       |      | 1                |
| 88701  | Q25DR-W/S           | 13,89       |      | 10               | 93304  | P3-100/Z/HI11        | 178,44      |      | 1                |
| 88705  | Q18LH-W/S           | 13,12       |      | 10               | 93432  | T0-5-8270/EZ         | 69,53       |      | 1                |
| 88706  | P1-25/V/SVB-SW/N    | 73,31       |      | 1                | 93451  | T0-1-102/EA/SVB-SW   | 46,45       |      | 1                |
| 88707  | T0-2-15679/V/SVB-SW | 58,09       |      | 1                | 93452  | P1-32/EA/SVB-SW/N    | 84,62       |      | 1                |
| 88709  | T0-1-102/E          | 26,17       |      | 1                | 93456  | P1-32/E/N            | 64,50       |      | 1                |
| 88710  | P1-25/Z/N           | 53,08       |      | 1                | 93487  | DE-T0                | 6,71        |      | 1                |
| 88739  | Q25DR-SW            | 13,89       |      | 10               | 93504  | KST44-200            | 372,78      |      | 1                |
| 88758  | KST44-125           | 337,76      |      | 1                | 93623  | Q18D-X               | 9,92        |      | 10               |
| 88764  | Q18LT-BL            | 13,96       |      | 10               | 93624  | Q25D-X               | 9,92        |      | 10               |
| 88808  | Q18LT-GE            | 13,96       |      | 10               | 93625  | Q18DR-X              | 12,20       |      | 10               |
| 88907  | PKZMO-0,16-T        | 73,67       |      | 1                | 93626  | Q25DR-X              | 12,20       |      | 10               |
| 88908  | PKZMO-0,25-T        | 73,67       |      | 1                | 93827  | K10/1                | 5,08        |      | 10               |
| 88909  | PKZMO-0,4-T         | 73,67       |      | 1                | 93828  | H3-T0                | 8,71        |      | 1                |
| 88910  | PKZMO-0,63-T        | 78,29       |      | 1                | 93831  | K2X240/1             | 181,53      |      | 1                |
| 88911  | PKZMO-1-T           | 81,25       |      | 1                | 93831  | K2X240/1             | 181,53      |      | 1                |
| 88912  | PKZMO-1,6-T         | 87,26       |      | 1                | 93833  | TCI23                | 58,16       |      | 2                |
| 88913  | PKZMO-2,5-T         | 87,26       |      | 1                | 93842  | AVS30L               | 69,69       |      | 3                |
| 88914  | PKZMO-4-T           | 87,26       |      | 1                | 93848  | TOB-ID               | 19,80       |      | 10               |
| 88915  | PKZMO-6,3-T         | 87,26       |      | 1                | 93849  | HDP-ID               | 14,71       |      | 5                |
| 88916  | PKZMO-10-T          | 101,55      |      | 1                | 93972  | DE-P3                | 22,42       |      | 3                |
| 88917  | PKZMO-16-T          | 101,55      |      | 1                | 94261  | T5B-1-8210/E         | 99,74       |      | 1                |
| 88918  | PKZMO-20-T          | 108,25      |      | 1                | 94460  | T5B-1-102/Z          | 111,52      |      | 1                |
| 89067  | Q18LT-GN            | 13,96       |      | 10               | 94463  | T5B-1-102/V/SVB      | 158,96      |      | 1                |
| 89082  | VR-T0               | 3,36        |      | 1                | 94469  | T5B-1-102/EA/SVB     | 131,54      |      | 1                |
| 89085  | K150/1              | 83,07       |      | 1                | 94471  | T5B-1-102/E          | 89,66       |      | 1                |
| 89085  | K150/1              | 83,07       |      | 1                | 95506  | CI43E-150            | 173,37      |      | 1                |
| 89087  | D200-CI44/T         | 377,63      |      | 2                | 95540  | FAK-S                | 43,57       |      | 1                |
| 89103  | FHF-ID              | 44,93       |      | 2                | 95558  | GSTA00-160           | 96,19       |      | 1                |
| 89202  | Q18LW/S             | 13,96       |      | 10               | 95646  | MCS11-SONDOD         | 149,95      |      | 1                |
| 89229  | Q25LF-BL            | 13,11       |      | 10               | 95676  | P1-32/V/SVB          | 71,18       |      | 1                |
| 89247  | WBLG24              | 1,02        |      | 100              | 95799  | T0-1-8220/EZ         | 29,51       |      | 1                |
| 89252  | Q25LF-GE            | 13,11       |      | 10               | 95803  | T0-3-8244/E          | 47,58       |      | 1                |
| 89776  | Q18LTR-RT           | 13,96       |      | 10               | 95804  | T0-2-8230/IVS        | 41,05       |      | 1                |
| 89968  | WBLG12              | 1,02        |      | 50               | 95813  | T0-3-8007/E          | 47,58       |      | 1                |
|        |                     |             |      |                  | 95824  | T0-1-102/V/SVB       | 52,02       |      | 1                |
|        |                     |             |      |                  | 95825  | P1-32/V/SVB/N        | 90,67       |      | 1                |
|        |                     |             |      |                  | 95826  | P1-25/V/SVB/HI11     | 80,07       |      | 1                |
|        |                     |             |      |                  | 95828  | T0-1-102/Z           | 31,67       |      | 1                |
|        |                     |             |      |                  | 95829  | P1-32/EZ/N           | 66,44       |      | 1                |
|        |                     |             |      |                  | 95877  | KST44-250            | 387,68      |      | 1                |
|        |                     |             |      |                  | 95954  | T5-4-8410/E          | 311,10      |      | 1                |
|        |                     |             |      |                  | 95956  | T5-4-8344/Z          | 332,83      |      | 1                |
|        |                     |             |      |                  | 95959  | T5-4-8344/V/SVB      | 376,27      |      | 1                |
|        |                     |             |      |                  | 95980  | T5-4-8344/EA/SVB-SW  | 355,72      |      | 1                |
|        |                     |             |      |                  | 95961  | T5-4-8344/EA/SVB     | 355,72      |      | 1                |
|        |                     |             |      |                  | 96014  | T5-4-8213/E          | 311,10      |      | 1                |
|        |                     |             |      |                  | 96206  | TCI43                | 138,43      |      | 2                |
|        |                     |             |      |                  | 96215  | AVS30PEN             | 69,69       |      | 2                |
|        |                     |             |      |                  | 96222  | DP-ID                | 23,65       |      | 5                |
|        |                     |             |      |                  | 96376  | T5-3-8401/E          | 249,35      |      | 1                |
|        |                     |             |      |                  | 96378  | T5-3-8342/Z          | 271,05      |      | 1                |
|        |                     |             |      |                  | 96380  | T5-3-8342/V/SVB-SW   | 311,10      |      | 1                |
|        |                     |             |      |                  | 96381  | T5-3-8342/V/SVB      | 311,10      |      | 1                |
|        |                     |             |      |                  | 96382  | T5-3-8342/EA/SVB-SW  | 290,50      |      | 1                |
|        |                     |             |      |                  | 96383  | T5-3-8342/EA/SVB     | 290,50      |      | 1                |
|        |                     |             |      |                  | 96385  | T5-3-8342/E          | 249,35      |      | 1                |
|        |                     |             |      |                  | 97869  | BS3-CI               | 7,10        |      | 10               |
|        |                     |             |      |                  | 97879  | CI43E-200            | 180,89      |      | 1                |
|        |                     |             |      |                  | 98019  | MCS22                | 141,48      |      | 1                |
|        |                     |             |      |                  | 98049  | P1-32/Z              | 58,21       |      | 1                |
|        |                     |             |      |                  | 98178  | T0-5-8270/IVS        | 73,31       |      | 1                |
|        |                     |             |      |                  | 98186  | T0-3-8007/EZ         | 49,54       |      | 1                |
|        |                     |             |      |                  | 98198  | P1-32/V/SVB-SW/N     | 90,36       |      | 1                |
|        |                     |             |      |                  | 98199  | P1-25/V/SVB-SW/HI11  | 80,07       |      | 1                |
|        |                     |             |      |                  | 98204  | T0-3-15680/E         | 42,87       |      | 1                |
|        |                     |             |      |                  | 98208  | CI23-125             | 126,06      |      | 1                |
|        |                     |             |      |                  | 98250  | KST48-200            | 564,67      |      | 1                |
|        |                     |             |      |                  | 98469  | CI45X-200            | 348,71      |      | 1                |
|        |                     |             |      |                  | 98470  | U-CI45X              | 176,98      |      | 1                |
|        |                     |             |      |                  | 98471  | D125-CI23-RAL7032    | 59,65       |      | 10               |
|        |                     |             |      |                  | 98472  | D150-CI23-RAL7032    | 60,78       |      | 4                |
|        |                     |             |      |                  | 98473  | D150-CI43-RAL7032    | 79,64       |      | 2                |

| Codice | Tipo                          | Prezzo<br>€ | Note | Conf.<br>[pezzi] | Codice | Tipo                        | Prezzo<br>€ | Note | Conf.<br>[pezzi] |
|--------|-------------------------------|-------------|------|------------------|--------|-----------------------------|-------------|------|------------------|
| 98474  | D150-CI44-RAL7032             | 130,53      |      | 2                | 101453 | BBA0R-25                    | 80,31       |      | 2                |
| 98475  | D250-CI44-RAL7032             | 161,22      |      | 1                | 101454 | BBA0R-32                    | 88,69       |      | 2                |
| 98476  | D200-CI45-RAL7032             | 171,73      |      | 1                | 101454 | BBA0R-32                    | 88,69       |      | 2                |
| 98477  | D200-CI48-RAL7032             | 236,56      |      | 1                | 101455 | BBA0C-16                    | 46,12       |      | 4                |
| 98478  | D250-CI48-RAL7032             | 315,41      |      | 1                | 101455 | BBA0C-16                    | 46,12       |      | 4                |
| 98480  | TSC4-15                       | 1,66        |      | 10               | 101457 | BBA4-63                     | 57,25       |      | 4                |
| 98573  | K50/1                         | 13,48       |      | 10               | 101457 | BBA4-63                     | 57,25       |      | 4                |
| 98573  | K50/1                         | 13,48       |      | 10               | 101458 | BBA2-63                     | 68,20       |      | 4                |
| 98573  | K50/1                         | 13,48       |      | 10               | 101459 | BBA4L-63                    | 66,00       |      | 4                |
| 98579  | T-CI44                        | 231,30      |      | 2                | 101459 | BBA4L-63                    | 66,00       |      | 4                |
| 98588  | AVS40                         | 139,72      |      | 1                | 101480 | BBA2L-63                    | 79,13       |      | 2                |
| 98594  | WS6-ID                        | 38,30       |      | 5                | 101481 | BBA0-25/2TS                 | 41,96       |      | 4                |
| 98595  | FP25-ID                       | 44,61       |      | 4                | 101481 | BBA0-25/2TS                 | 41,96       |      | 4                |
| 99804  | T3-3-15680/Z                  | 92,96       |      | 1                | 101482 | BBA0/2TS-L                  | 31,21       |      | 4                |
|        |                               |             |      |                  | 101482 | BBA0/2TS-L                  | 31,21       |      | 4                |
|        |                               |             |      |                  | 101483 | BBA4/2TS-L                  | 43,35       |      | 4                |
|        |                               |             |      |                  | 101483 | BBA4/2TS-L                  | 43,35       |      | 4                |
|        |                               |             |      |                  | 101484 | BBA-XSM                     | 13,13       |      | 10               |
|        |                               |             |      |                  | 101484 | BBA-XSM                     | 13,13       |      | 10               |
| 100414 | MSC-D-16-M15(230V50HZ)        | 164,17      |      | 1                | 101486 | DILM95-XSL                  | 120,80      |      | 1                |
| 100415 | MSC-D-16-M15(24VDC)           | 208,93      |      | 1                | 101487 | DILM150-XSL                 | 221,83      |      | 1                |
| 100416 | SDAINLM12(24VDC)              | 333,06      |      | 1                | 101488 | DILM225-XSL                 | 274,19      |      | 1                |
| 100417 | SDAINLM16(24VDC)              | 350,14      |      | 1                | 101520 | EASY209-SE                  | 467,50      |      | 1                |
| 100418 | SDAINLM22(24VDC)              | 368,82      |      | 1                | 101665 | BFZ-DES                     | 7,35        |      | 1                |
| 100419 | SDAINLM30(RDC24)              | 600,67      |      | 1                | 101672 | DILM12-XSPD                 | 9,07        |      | 1                |
| 100420 | SDAINLM45(RDC24)              | 689,41      |      | 1                | 101673 | M22-D-W-X11                 | 9,68        |      | 1                |
| 100421 | SDAINLM55(RDC24)              | 824,81      |      | 1                | 101681 | DILM150-XRL                 | 160,95      |      | 1                |
| 100512 | NZM3-XKP                      | 14,72       |      | 1                | 102478 | NZMB2-S250-CNA              | 1026,95     |      | 1                |
| 100513 | NZM3-4-XKP                    | 22,08       |      | 1                | 102479 | NZMN2-S250-CNA              | 1214,79     |      | 1                |
| 100514 | NZM3-XKV70                    | 262,93      |      | 1                | 102490 | NZMH2-S250-CNA              | 1408,19     | N    | 1                |
| 100515 | NZM3-4-XKV70                  | 346,08      |      | 1                | 102681 | NS1-63-NA                   | 288,11      |      | 1                |
| 100640 | SN3-050-BU8                   | 353,00      |      | 1                | 102682 | NS1-100-NA                  | 357,38      |      | 1                |
| 100641 | SN3-100-BV8                   | 516,50      |      | 1                | 102683 | NS1-125-NA                  | 472,33      |      | 1                |
| 100642 | SN3-200-BV8                   | 826,00      |      | 1                | 102684 | NS2-160-NA                  | 528,97      |      | 1                |
| 100643 | SN3-050-EU8                   | 396,50      |      | 1                | 102685 | NS2-200-NA                  | 711,63      |      | 1                |
| 100644 | SN3-100-EU8                   | 577,50      |      | 1                | 102686 | NS2-250-NA                  | 892,67      |      | 1                |
| 100645 | SN3-200-EU8                   | 895,50      |      | 1                | 102687 | NS3-400-NA                  | 1218,72     |      | 1                |
| 100646 | SN3-000-MMEU8                 | 191,50      |      | 1                | 102688 | NS3-600-NA                  | 1549,17     |      | 1                |
| 100647 | M22-XKDP                      | 1,30        |      | 1                | 102689 | NS4-800-NA                  | 2535,61     |      | 1                |
| 100651 | Z-D02/SK                      | 1,71        |      | 20               | 102690 | NS4-1000-NA                 | 3196,66     |      | 1                |
| 100662 | Z-D02-S-AB-SET                | 3,27        |      | 10               | 102691 | NS4-1200-NA                 | 3799,21     |      | 1                |
| 100663 | Z-D02/R/3-36                  | 19,61       |      | 60               | 102737 | MSC-D-0,25-M7(230V50HZ)/BBA | 162,37      |      | 1                |
| 100664 | Z-D02/R/3-54                  | 21,83       |      | 40               | 102738 | MSC-D-0,4-M7(230V50HZ)/BBA  | 162,37      |      | 1                |
| 100667 | NZM1-XTVDV-60-NA              | 70,92       |      | 1                | 102739 | MSC-D-0,63-M7(230V50HZ)/BBA | 167,13      |      | 1                |
| 100668 | NZM2-XTVDV-60-NA              | 76,97       |      | 1                | 102906 | NZMB1-S1_2-CNA              | 287,63      |      | 1                |
| 100669 | NZM3-XTVDV-60-NA              | 146,27      |      | 1                | 102907 | NZMB1-S2-CNA                | 287,63      |      | 1                |
| 100670 | NZM4-XTVDV-60-NA              | 203,04      |      | 1                | 102908 | NZMB1-S3-CNA                | 287,63      |      | 1                |
| 100671 | NZM1-XTVDV-60-NA              | 76,97       |      | 1                | 102909 | NZMB1-S5-CNA                | 287,63      |      | 1                |
| 100672 | NZM2-XTVDV-60-NA              | 83,00       |      | 1                | 102950 | MSC-D-1-M7(230V50HZ)/BBA    | 174,13      |      | 1                |
| 100673 | NZM3-XTVDV-60-NA              | 155,97      |      | 1                | 102951 | MSC-D-1,6-M7(230V50HZ)/BBA  | 176,61      |      | 1                |
| 100674 | NZM4-XTVDV-60-NA              | 219,25      |      | 1                | 102952 | MSC-D-2,5-M7(230V50HZ)/BBA  | 176,61      |      | 1                |
| 100675 | NZM1-XTVDV-0-NA               | 70,92       |      | 1                | 102953 | MSC-D-4-M7(230V50HZ)/BBA    | 176,61      |      | 1                |
| 100676 | NZM2-XTVDV-0-NA               | 76,97       |      | 1                | 102954 | MSC-D-6,3-M7(230V50HZ)/BBA  | 176,61      |      | 1                |
| 100677 | NZM3-XTVDV-0-NA               | 146,27      |      | 1                | 102955 | MSC-D-10-M7(230V50HZ)/BBA   | 190,80      |      | 1                |
| 100678 | NZM4-XTVDV-0-NA               | 203,04      |      | 1                | 102956 | MSC-D-10-M9(230V50HZ)/BBA   | 197,20      |      | 1                |
| 100679 | NZM1-XTVDV-0-NA               | 76,97       |      | 1                | 102957 | MSC-D-12-M12(230V50HZ)/BBA  | 204,97      |      | 1                |
| 100680 | NZM2-XTVDV-0-NA               | 83,00       |      | 1                | 102958 | MSC-D-16-M15(230V50HZ)/BBA  | 212,87      |      | 1                |
| 100681 | NZM3-XTVDV-0-NA               | 155,97      |      | 1                | 102959 | MSC-D-10-M17(230V50HZ)/BBA  | 231,74      |      | 1                |
| 100682 | NZM4-XTVDV-0-NA               | 219,25      |      | 1                | 102960 | MSC-D-12-M17(230V50HZ)/BBA  | 231,74      |      | 1                |
| 100683 | NZM1-XTVDV-NA                 | 70,92       |      | 1                | 102961 | MSC-D-16-M17(230V50HZ)/BBA  | 231,74      |      | 1                |
| 100684 | NZM2-XTVDV-NA                 | 76,97       |      | 1                | 102962 | MSC-D-25-M25(230V50HZ)/BBA  | 285,32      |      | 1                |
| 100685 | NZM3-XTVDV-NA                 | 146,27      |      | 1                | 102963 | MSC-D-32-M32(230V50HZ)/BBA  | 352,49      |      | 1                |
| 100686 | NZM4-XTVDV-NA                 | 203,04      |      | 1                | 102964 | MSC-D-0,25-M7(24VDC)/BBA    | 171,21      |      | 1                |
| 100777 | NZMH2-VE100-S1                | 1036,49     |      | 1                | 102965 | MSC-D-0,4-M7(24VDC)/BBA     | 171,21      |      | 1                |
| 100778 | NZMH2-VE160-S1                | 1439,06     |      | 1                | 102966 | MSC-D-0,63-M7(24VDC)/BBA    | 175,94      |      | 1                |
| 100779 | NZMH2-VE250-S1                | 1952,68     |      | 1                | 102967 | MSC-D-1-M7(24VDC)/BBA       | 183,21      |      | 1                |
| 100782 | NZM3-XK300                    | 118,15      |      | 1                | 102968 | MSC-D-1,6-M7(24VDC)/BBA     | 185,96      |      | 1                |
| 100783 | NZM3-4-XK300                  | 157,45      |      | 1                | 102969 | MSC-D-2,5-M7(24VDC)/BBA     | 185,96      |      | 1                |
| 100784 | NZM3-XK22X21                  | 78,72       |      | 1                | 102970 | MSC-D-4-M7(24VDC)/BBA       | 185,96      |      | 1                |
| 100785 | NZM3-4-XK22X21                | 105,22      |      | 1                | 102971 | MSC-D-6,3-M7(24VDC)/BBA     | 185,96      |      | 1                |
| 101010 | SDAINLM200(230V50HZ,240V60HZ) | 2.096,16    |      | 1                | 102972 | MSC-D-10-M7(24VDC)/BBA      | 200,38      |      | 1                |
| 101031 | SDAINLM260(230V50HZ,240V60HZ) | 2.220,01    |      | 1                | 102973 | MSC-D-10-M9(24VDC)/BBA      | 201,38      |      | 1                |
| 101041 | DILA-XHIT02                   | 9,08        |      | 1                | 102974 | MSC-D-12-M12(24VDC)/BBA     | 215,99      |      | 1                |
| 101042 | DILA-XHIT20                   | 9,08        |      | 1                | 102975 | MSC-D-16-M15(24VDC)/BBA     | 259,71      |      | 1                |
| 101043 | DILA-XHIT11                   | 9,08        |      | 1                | 102976 | MSC-D-10-M17(24VDC)/BBA     | 280,77      |      | 1                |
| 101044 | DILA-XHIT22                   | 15,40       |      | 1                | 102977 | MSC-D-12-M17(24VDC)/BBA     | 280,77      |      | 1                |
| 101045 | MSC-D-10-M17(230V50HZ)        | 173,05      |      | 1                | 102978 | MSC-D-16-M17(24VDC)/BBA     | 280,77      |      | 1                |
| 101046 | MSC-D-12-M17(230V50HZ)        | 173,05      |      | 1                | 102979 | MSC-D-25-M25(24VDC)/BBA     | 333,44      |      | 1                |
| 101047 | MSC-D-10-M17(24VDC)           | 220,68      |      | 1                | 102980 | MSC-D-32-M32(24VDC)/BBA     | 406,19      |      | 1                |
| 101049 | MSC-D-12-M17(24VDC)           | 220,68      |      | 1                | 102981 | MSC-R-0,25-M7(230V50HZ)/BBA | 223,61      |      | 1                |
| 101049 | MSC-R-10-M17(230V50HZ)        | 264,12      |      | 1                | 102982 | MSC-R-0,4-M7(230V50HZ)/BBA  | 223,61      |      | 1                |
| 101050 | MSC-R-12-M17(230V50HZ)        | 264,12      |      | 1                | 102983 | MSC-R-0,63-M7(230V50HZ)/BBA | 228,87      |      | 1                |
| 101051 | MSC-R-10-M17(24VDC)           | 360,00      |      | 1                | 102984 | MSC-R-1-M7(230V50HZ)/BBA    | 235,00      |      | 1                |
| 101052 | MSC-R-12-M17(24VDC)           | 360,00      |      | 1                | 102985 | MSC-R-1,6-M7(230V50HZ)/BBA  | 238,02      |      | 1                |
| 101053 | PKZM4-XDM65                   | 53,72       |      | 4                | 102986 | MSC-R-2,5-M7(230V50HZ)/BBA  | 238,02      |      | 1                |
| 101054 | PKZM4-XC55/2                  | 29,79       |      | 4                | 102987 | MSC-R-4-M7(230V50HZ)/BBA    | 238,02      |      | 1                |
| 101056 | PKZM4-XM65DE                  | 25,58       |      | 5                | 102988 | MSC-R-6,3-M7(230V50HZ)/BBA  | 238,02      |      | 1                |
| 101057 | DILM65-XRL                    | 35,90       |      | 1                | 102989 | MSC-R-10-M7(230V50HZ)/BBA   | 252,86      |      | 1                |
| 101058 | DILM65-XSL                    | 42,06       |      | 1                | 102990 | MSC-R-10-M9(230V50HZ)/BBA   | 266,53      |      | 1                |
| 101371 | DILM32-XH11-S                 | 18,74       |      | 1                | 102991 | MSC-R-12-M12(230V50HZ)/BBA  | 281,11      |      | 1                |
| 101380 | SDAINLM12(400V50HZ)           | 295,88      |      | 1                | 102992 | MSC-R-10-M17(230V50HZ)/BBA  | 323,52      |      | 1                |
| 101381 | SDAINLM16(400V50HZ)           | 309,90      |      | 1                | 102993 | MSC-R-12-M17(230V50HZ)/BBA  | 323,52      |      | 1                |
| 101382 | SDAINLM22(400V50HZ)           | 325,22      |      | 1                | 102994 | MSC-R-16-M17(230V50HZ)/BBA  | 323,52      |      | 1                |
| 101383 | SDAINLM30(400V50HZ)           | 413,08      |      | 1                | 102995 | MSC-R-25-M25(230V50HZ)/BBA  | 401,83      |      | 1                |
| 101384 | SDAINLM45(400V50HZ)           | 496,54      |      | 1                | 102996 | MSC-R-32-M32(230V50HZ)/BBA  | 516,58      |      | 1                |
| 101385 | SDAINLM55(400V50HZ)           | 590,27      |      | 1                | 102997 | MSC-R-0,25-M7(24VDC)/BBA    | 241,55      |      | 1                |
| 101386 | SDAINLM70(400V50HZ)           | 684,02      |      | 1                | 102998 | MSC-R-0,4-M7(24VDC)/BBA     | 241,55      |      | 1                |
| 101440 | DILM32-XTEE11(RA24)           | 87,66       |      | 1                | 102999 | MSC-R-0,63-M7(24VDC)/BBA    | 247,04      |      | 1                |
| 101441 | DILM32-XTEE11(RAC130)         | 87,66       |      | 1                | 103000 | MSC-R-1-M7(24VDC)/BBA       | 253,67      |      | 1                |
| 101442 | DILM32-XTEE11(RAC240)         | 87,66       |      | 1                | 103001 | MSC-R-1,6-M7(24VDC)/BBA     | 256,81      |      | 1                |
| 101446 | DILM32-XTEY20(RA24)           | 96,28       |      | 1                | 103002 | MSC-R-2,5-M7(24VDC)/BBA     | 256,81      |      | 1                |
| 101447 | DILM32-XTEY20(RAC130)         | 96,28       |      | 1                | 103003 | MSC-R-4-M7(24VDC)/BBA       | 256,81      |      | 1                |
| 101448 | DILM32-XTEY20(RAC240)         | 96,28       |      | 1                | 103004 | MSC-R-6,3-M7(24VDC)/BBA     | 256,81      |      | 1                |
| 101449 | DILM32-XTEPLH                 | 4,98        |      | 1                | 103005 | MSC-R-10-M7(24VDC)/BBA      | 271,09      |      | 1                |
| 101451 | BBA0-25                       | 44,14       |      | 4                | 103006 | MSC-R-10-M9(24VDC)/BBA      | 274,03      |      | 1                |
| 101451 | BBA0-25                       | 44,14       |      | 4                | 103007 | MSC-R-12-M12(24VDC)/BBA     | 304,60      |      | 1                |
| 101452 | BBA0-32                       | 53,49       |      | 4                | 103008 | MSC-R-10-M17(24VDC)/BBA     | 421,70      |      | 1                |
| 101452 | BBA0-32                       | 53,49       |      | 4                | 103009 | MSC-R-12-M17(24VDC)/BBA     | 421,70      |      | 1                |
| 101453 | BBA0R-25                      | 80,31       |      | 2                |        |                             |             |      |                  |

| Codice | Tipo                      | Prezzo<br>€ | Note | Conf.<br>[pezzi] | Codice | Tipo                      | Prezzo<br>€ | Note | Conf.<br>[pezzi] |
|--------|---------------------------|-------------|------|------------------|--------|---------------------------|-------------|------|------------------|
| 103010 | MSC-R-16-M17(24VDC)/BBA   | 421,70      |      | 1                | 104474 | DILMF95(RAC24)            | 554,97      |      | 1                |
| 103011 | MSC-R-25-M25(24VDC)/BBA   | 49758       |      | 1                | 104475 | DILMF95(RAC48)            | 554,97      |      | 1                |
| 103012 | MSC-R-32-M32(24VDC)/BBA   | 626,40      |      | 1                | 104476 | DILMF95(RAC120)           | 554,97      |      | 1                |
| 103020 | NZMB1-S8-CNA              | 28763       |      | 1                | 104477 | DILMF95(RAC240)           | 554,97      |      | 1                |
| 103021 | NZMB1-S12-CNA             | 28763       |      | 1                | 104478 | DILMF115(RAC24)           | 683,95      |      | 1                |
| 103022 | NZMB1-S18-CNA             | 28763       |      | 1                | 104479 | DILMF115(RAC48)           | 683,95      |      | 1                |
| 103023 | NZMB1-S26-CNA             | 28763       |      | 1                | 104480 | DILMF115(RAC120)          | 683,95      |      | 1                |
| 103024 | NZMB1-S33-CNA             | 28763       |      | 1                | 104481 | DILMF115(RAC240)          | 683,95      |      | 1                |
| 103025 | NZMN1-S1,2-CNA            | 34709       |      | 1                | 104482 | DILMF150(RAC24)           | 778,03      |      | 1                |
| 103026 | NZMN1-S2-CNA              | 34709       |      | 1                | 104483 | DILMF150(RAC48)           | 778,03      |      | 1                |
| 103027 | NZMN1-S3-CNA              | 34709       |      | 1                | 104484 | DILMF150(RAC120)          | 778,03      |      | 1                |
| 103028 | NZMN1-S5-CNA              | 34709       |      | 1                | 104485 | DILMF150(RAC240)          | 778,03      |      | 1                |
| 103029 | NZMN1-S8-CNA              | 34709       |      | 1                | 104486 | DILM150-XZK               | 8,35        |      | 10               |
| 103030 | NZMN1-S12-CNA             | 34709       |      | 1                | 104543 | NZM2-XMVR                 | 368,64      |      | 1                |
| 103031 | NZMN1-S18-CNA             | 34709       |      | 1                | 104544 | NZM2/3-XMVR               | 399,06      |      | 1                |
| 103032 | NZMN1-S26-CNA             | 34709       |      | 1                | 104545 | NZM3-XMVR                 | 399,06      |      | 1                |
| 103033 | NZMN1-S33-CNA             | 34709       |      | 1                | 104546 | NZM3/4-XMVR               | 518,51      |      | 1                |
| 103034 | NZMB2-S5-CNA              | 600,32      |      | 1                | 104547 | NZM4-XMVR                 | 518,51      |      | 1                |
| 103035 | NZMB2-S8-CNA              | 600,32      |      | 1                | 104548 | NZM2-XMVRL                | 430,50      |      | 1                |
| 103036 | NZMB2-S12-CNA             | 600,32      |      | 1                | 104549 | NZM2/3-XMVRL              | 530,50      |      | 1                |
| 103037 | NZMB2-S18-CNA             | 600,32      |      | 1                | 104550 | NZM3-XMVRL                | 530,50      |      | 1                |
| 103038 | NZMB2-S26-CNA             | 600,32      |      | 1                | 104551 | NZM3/4-XMVRL              | 589,28      |      | 1                |
| 103039 | NZMB2-S33-CNA             | 600,32      |      | 1                | 104552 | NZM4-XMVRL                | 589,28      |      | 1                |
| 103040 | NZMN2-S5-CNA              | 619,27      |      | 1                | 104554 | NZM1-XAD160               | 149,62      |      | 1                |
| 103041 | NZMN2-S8-CNA              | 619,27      |      | 1                | 104554 | NZM1-XAD160               | 149,62      |      | 1                |
| 103042 | NZMN2-S12-CNA             | 619,27      |      | 1                | 104555 | NZM2-XAD250               | 13741       |      | 1                |
| 103043 | NZMN2-S18-CNA             | 619,27      |      | 1                | 104555 | NZM2-XAD250               | 13741       |      | 1                |
| 103044 | NZMN2-S26-CNA             | 619,27      |      | 1                | 104556 | NZM3-XAD550               | 244,57      |      | 1                |
| 103045 | NZMN2-S33-CNA             | 619,27      |      | 1                | 104556 | NZM3-XAD550               | 244,57      |      | 1                |
| 103046 | NZMH2-S5-CNA              | 720,38      | N    | 1                | 104603 | NZM1-XFI30R               | 316,98      |      | 1                |
| 103047 | NZMH2-S8-CNA              | 720,38      | N    | 1                | 104604 | NZM1-XFI300R              | 316,98      |      | 1                |
| 103048 | NZMH2-S12-CNA             | 720,38      | N    | 1                | 104605 | NZM1-XFIR                 | 326,49      |      | 1                |
| 103049 | NZMH2-S18-CNA             | 720,38      | N    | 1                | 104606 | NZM1-4-XFI30R             | 333,30      |      | 1                |
| 103050 | NZMH2-S26-CNA             | 720,38      | N    | 1                | 104607 | NZM1-4-XFI300R            | 333,30      |      | 1                |
| 103051 | NZMH2-S33-CNA             | 720,38      | N    | 1                | 104608 | NZM1-4-XFIR               | 342,81      |      | 1                |
| 104401 | DILL12(24V50HZ)           | 49,53       |      | 1                | 104609 | NZM1-XFI30U               | 490,36      |      | 1                |
| 104402 | DILL12(230V50HZ,240V60HZ) | 49,53       |      | 1                | 104610 | NZM1-XFI300U              | 490,36      |      | 1                |
| 104403 | DILL12(400V50HZ,440V60HZ) | 49,53       |      | 1                | 104611 | NZM1-XFIU                 | 492,88      |      | 1                |
| 104404 | DILL18(24V50HZ)           | 75,38       |      | 1                | 104612 | NZM1-4-XFI30U             | 516,91      |      | 1                |
| 104405 | DILL18(230V50HZ,240V60HZ) | 75,38       |      | 1                | 104613 | NZM1-4-XFI300U            | 516,91      |      | 1                |
| 104406 | DILL18(400V50HZ,440V60HZ) | 75,38       |      | 1                | 104614 | NZM1-4-XFIU               | 523,22      |      | 1                |
| 104407 | DILL20(24V50HZ)           | 96,77       |      | 1                | 104640 | NZM2-XKSFA                | 19,82       |      | 1                |
| 104408 | DILL20(230V50HZ,240V60HZ) | 96,77       |      | 1                | 104641 | NZM2-4-XKSFA              | 24,40       |      | 1                |
| 104409 | DILL20(400V50HZ,440V60HZ) | 96,77       |      | 1                | 104642 | NZM3-XKSFA                | 30,16       |      | 1                |
| 104410 | DILMF8-10(RAC24)          | 12787       |      | 1                | 104643 | NZM3-4-XKSFA              | 38,08       |      | 1                |
| 104411 | DILMF8-10(RAC48)          | 12787       |      | 1                | 104645 | NZM1-XCI43/2-TVD          | 301,21      |      | 1                |
| 104412 | DILMF8-10(RAC120)         | 12787       |      | 1                | 104646 | NZM1-XCI43/2-TVDVR        | 321,51      |      | 1                |
| 104413 | DILMF8-10(RAC240)         | 12787       |      | 1                | 104943 | DILM32-XTED11-10(RA24)    | 96,28       |      | 1                |
| 104414 | DILMF8-01(RAC24)          | 12787       |      | 1                | 104944 | DILM32-XTED11-10(RAC130)  | 96,28       |      | 1                |
| 104415 | DILMF8-01(RAC48)          | 12787       |      | 1                | 104945 | DILM32-XTED11-10(RAC240)  | 96,28       |      | 1                |
| 104416 | DILMF8-01(RAC120)         | 12787       |      | 1                | 104946 | DILM32-XTED11-100(RA24)   | 96,28       |      | 1                |
| 104417 | DILMF8-01(RAC240)         | 12787       |      | 1                | 104947 | DILM32-XTED11-100(RAC130) | 96,28       |      | 1                |
| 104418 | DILMF11-10(RAC24)         | 144,85      |      | 1                | 104948 | DILM32-XTED11-100(RAC240) | 96,28       |      | 1                |
| 104419 | DILMF11-10(RAC48)         | 144,85      |      | 1                | 105210 | DILM32-XTED11-1(RA24)     | 96,28       |      | 1                |
| 104420 | DILMF11-10(RAC120)        | 144,85      |      | 1                | 105211 | DILM32-XTED11-1(RAC130)   | 96,28       |      | 1                |
| 104421 | DILMF11-10(RAC240)        | 144,85      |      | 1                | 105212 | DILM32-XTED11-1(RAC240)   | 96,28       |      | 1                |
| 104422 | DILMF11-01(RAC24)         | 144,85      |      | 1                | 105853 | CI-K1H-95-TS              | 28,60       |      | 1                |
| 104423 | DILMF11-01(RAC48)         | 144,85      |      | 1                | 105854 | CI-K1H-T0-2               | 1745        |      | 1                |
| 104424 | DILMF11-01(RAC120)        | 144,85      |      | 1                | 105855 | CI-K1H-T0-4               | 19,71       |      | 1                |
| 104425 | DILMF11-01(RAC240)        | 144,85      |      | 1                | 105859 | CI-K2H-T3-4               | 29,14       |      | 1                |
| 104426 | DILMF14-10(RAC24)         | 14781       |      | 1                | 105860 | CI-K2H-T3-5               | 30,16       |      | 1                |
| 104427 | DILMF14-10(RAC48)         | 14781       |      | 1                | 105946 | NZM1-XUHIV20L420-480VAC   | 12791       |      | 1                |
| 104428 | DILMF14-10(RAC120)        | 14781       |      | 1                | 106042 | MFD-TP12-PTA              | 420,50      |      | 1                |
| 104429 | DILMF14-10(RAC240)        | 14781       |      | 1                | 106043 | MFD-TP12-PTB              | 420,50      |      | 1                |
| 104430 | DILMF14-01(RAC24)         | 14781       |      | 1                | 106044 | MFD-TP12-NIA              | 420,50      |      | 1                |
| 104431 | DILMF14-01(RAC48)         | 14781       |      | 1                | 106045 | MFD-TAP13-PTA             | 483,00      |      | 1                |
| 104432 | DILMF14-01(RAC120)        | 14781       |      | 1                | 106046 | MFD-TAP13-PTB             | 483,00      |      | 1                |
| 104433 | DILMF14-01(RAC240)        | 14781       |      | 1                | 106047 | MFD-TAP13-NIA             | 483,00      |      | 1                |
| 104434 | DILMF17-10(RAC24)         | 155,21      |      | 1                | 106112 | DILM32-XHI31              | 15,40       |      | 1                |
| 104435 | DILMF17-10(RAC48)         | 155,21      |      | 1                | 106132 | PKZ0-XH                   | 46,53       |      | 1                |
| 104436 | DILMF17-10(RAC120)        | 155,21      |      | 1                | 106133 | PKZ0-XRH                  | 50,54       |      | 1                |
| 104437 | DILMF17-10(RAC240)        | 155,21      |      | 1                | 106136 | PKZ0-XH-MCC               | 46,53       |      | 1                |
| 104438 | DILMF17-01(RAC24)         | 155,21      |      | 1                | 106137 | PKZ0-XRH-MCC              | 50,54       |      | 1                |
| 104439 | DILMF17-01(RAC48)         | 155,21      |      | 1                | 106170 | CMD(24VDC)                | 244,23      |      | 1                |
| 104440 | DILMF17-01(RAC120)        | 155,21      |      | 1                | 106172 | CMD(220-240VAC)           | 244,23      |      | 1                |
| 104441 | DILMF17-01(RAC240)        | 155,21      |      | 1                | 106211 | NH-SLS-00/160-60          | 203,89      |      | 1                |
| 104442 | DILMF25-10(RAC24)         | 178,24      |      | 1                | 106216 | NH-SLS-00/160-60-SI       | 464,27      |      | 1                |
| 104443 | DILMF25-10(RAC48)         | 178,24      |      | 1                | 106223 | Z-NH-SLS-KA               | 14,59       |      | 2                |
| 104444 | DILMF25-10(RAC120)        | 178,24      |      | 1                | 106391 | EC4P-221-MTXD1            | 764,50      |      | 1                |
| 104445 | DILMF25-10(RAC240)        | 178,24      |      | 1                | 106392 | EC4P-221-MTX1             | 705,50      |      | 1                |
| 104446 | DILMF25-01(RAC24)         | 178,24      |      | 1                | 106393 | EC4P-221-MRDX1            | 764,50      |      | 1                |
| 104447 | DILMF25-01(RAC48)         | 178,24      |      | 1                | 106394 | EC4P-221-MRXX1            | 705,50      |      | 1                |
| 104448 | DILMF25-01(RAC120)        | 178,24      |      | 1                | 106395 | EC4P-221-MTAD1            | 869,00      |      | 1                |
| 104449 | DILMF25-01(RAC240)        | 178,24      |      | 1                | 106396 | EC4P-221-MTAX1            | 810,00      |      | 1                |
| 104450 | DILMF32-10(RAC24)         | 230,94      |      | 1                | 106397 | EC4P-221-MRAD1            | 869,00      |      | 1                |
| 104451 | DILMF32-10(RAC48)         | 230,94      |      | 1                | 106398 | EC4P-221-MRAX1            | 810,00      |      | 1                |
| 104452 | DILMF32-10(RAC120)        | 230,94      |      | 1                | 106399 | EC4P-222-MTXD1            | 1.014,50    |      | 1                |
| 104453 | DILMF32-10(RAC240)        | 230,94      |      | 1                | 106400 | EC4P-222-MTX1             | 953,00      |      | 1                |
| 104454 | DILMF32-01(RAC24)         | 230,94      |      | 1                | 106401 | EC4P-222-MRDX1            | 1.014,50    |      | 1                |
| 104455 | DILMF32-01(RAC48)         | 230,94      |      | 1                | 106402 | EC4P-222-MRXX1            | 953,00      |      | 1                |
| 104456 | DILMF32-01(RAC120)        | 230,94      |      | 1                | 106403 | EC4P-222-MTAD1            | 1.086,50    |      | 1                |
| 104457 | DILMF32-01(RAC240)        | 230,94      |      | 1                | 106404 | EC4P-222-MTAX1            | 1.028,00    |      | 1                |
| 104458 | DILMF40(RAC24)            | 265,49      |      | 1                | 106405 | EC4P-222-MRAD1            | 1.086,50    |      | 1                |
| 104459 | DILMF40(RAC48)            | 265,49      |      | 1                | 106406 | EC4P-222-MRAX1            | 1.028,00    |      | 1                |
| 104460 | DILMF40(RAC120)           | 265,49      |      | 1                | 106408 | EASY800-USB-CAB           | 151,50      |      | 1                |
| 104461 | DILMF40(RAC240)           | 265,49      |      | 1                | 106409 | EUA-MEMO-CARD2            | 98,00       |      | 1                |
| 104462 | DILMF50(RAC24)            | 310,86      |      | 1                | 106410 | EC4P-BOX-221-MTXD         | 998,50      |      | 1                |
| 104463 | DILMF50(RAC48)            | 310,86      |      | 1                | 106491 | DILM65-XIP2X              | 1,27        |      | 1                |
| 104464 | DILMF50(RAC120)           | 310,86      |      | 1                | 106492 | DILM150-XIP2X             | 2,14        |      | 1                |
| 104465 | DILMF50(RAC240)           | 310,86      |      | 1                | 106523 | M22-ADC                   | 23,77       |      | 1                |
| 104466 | DILMF65(RAC24)            | 385,11      |      | 1                | 106524 | M22-ADC4                  | 23,77       |      | 1                |
| 104467 | DILMF65(RAC48)            | 385,11      |      | 1                | 106727 | DILM1600/22(RAW250)       | 18.761,35   |      | 1                |
| 104468 | DILMF65(RAC120)           | 385,11      |      | 1                | 106729 | LS-S02                    | 21,67       |      | 10               |
| 104469 | DILMF65(RAC240)           | 385,11      |      | 1                | 106778 | LS-S02-120AFT-ZBZ/X       | 231,31      |      | 1                |
| 104470 | DILMF80(RAC24)            | 459,04      |      | 1                | 106782 | LS-S02-SW                 | 21,67       |      | 10               |
| 104471 | DILMF80(RAC48)            | 459,04      |      | 1                | 106783 | LS-S11                    | 21,67       |      | 10               |
| 104472 | DILMF80(RAC120)           | 459,04      |      | 1                | 106791 | LS-S11D                   | 21,67       |      | 10               |
| 104473 | DILMF80(RAC240)           | 459,04      |      | 1                | 106797 | LS-S11D-SW                | 21,67       |      | 10               |

| Codice | Tipo                | Prezzo<br>€ | Note | Conf.<br>[pezzi] | Codice | Tipo                          | Prezzo<br>€ | Note | Conf.<br>[pezzi] |
|--------|---------------------|-------------|------|------------------|--------|-------------------------------|-------------|------|------------------|
| 106798 | LS-S11S             | 21,67       |      | 10               | 107200 | BBTCU12-20X5/10-150           | 32,29       |      | 3                |
| 106806 | LS-S11S-SW          | 21,67       |      | 10               | 107201 | BBTCU20-30X5/10-95            | 37,14       |      | 3                |
| 106807 | LS-S11-SW           | 21,67       |      | 10               | 107202 | BBTCU20-30X5/10-150           | 53,29       |      | 3                |
| 106808 | LS-S20              | 21,67       |      | 10               | 107203 | BBTCU-BAR500/720-50           | 37,07       |      | 6                |
| 106812 | LS-S20-SW           | 21,67       |      | 10               | 107204 | BBTCU-BAR500/720-150          | 88,99       |      | 3                |
| 106817 | LS-Q2-ZB            | 54,15       |      | 2                | 107205 | BBA-TP3/16                    | 27,90       |      | 1                |
| 106819 | LS-11-ZB            | 54,15       |      | 2                | 107206 | NZM3-XAD630                   | 273,14      |      | 1                |
| 106820 | LS-S02-120AMT-ZBZ/X | 231,31      |      | 1                | 107206 | NZM3-XAD630                   | 273,14      |      | 1                |
| 106821 | LS-S02-230AFT-ZBZ/X | 231,31      |      | 1                | 107207 | BBA-TP3/1000                  | 433,22      |      | 1                |
| 106822 | LS-S02-230AMT-ZBZ/X | 231,31      |      | 1                | 107208 | AKS1000                       | 123,65      |      | 3                |
| 106823 | LS-S02-24DFT-ZBZ/X  | 231,31      |      | 1                | 107209 | BBC-CS1                       | 62,57       |      | 1                |
| 106824 | LS-S02-24DMT-ZBZ/X  | 231,31      |      | 1                | 107225 | DAV-M40                       | 64,01       |      | 2                |
| 106825 | LS-S11-120AFT-ZBZ/X | 231,31      |      | 1                | 107225 | DAV-M40                       | 64,01       |      | 2                |
| 106826 | LS-S11-120AMT-ZBZ/X | 231,31      |      | 1                | 107245 | NZM1-XRAV                     | 141,49      |      | 1                |
| 106827 | LS-S11-230AFT-ZBZ/X | 231,31      |      | 1                | 107247 | NZM2-XRAV                     | 157,82      |      | 1                |
| 106828 | LS-S11-230AMT-ZBZ/X | 231,31      |      | 1                | 107249 | NZM1-XRAVR                    | 161,90      |      | 1                |
| 106829 | LS-S11-24DFT-ZBZ/X  | 231,31      |      | 1                | 107250 | GST1-AO                       | 462,56      |      | 1                |
| 106830 | LS-S11-24DMT-ZBZ/X  | 231,31      |      | 1                | 107251 | GST1-AU                       | 462,56      |      | 1                |
| 106831 | LS-XFG-ZBZ          | 22,11       |      | 1                | 107252 | GST2-AO                       | 571,36      |      | 1                |
| 106832 | LS-XF-ZBZ           | 22,11       |      | 1                | 107253 | GST2-AU                       | 571,36      |      | 1                |
| 106833 | LS-XG-ZBZ           | 5,52        |      | 1                | 107254 | GST3-AO                       | 756,73      |      | 1                |
| 106834 | LS-XNG-ZBZ          | 19,64       |      | 1                | 107255 | GST3-AU                       | 756,73      |      | 1                |
| 106835 | LS-XNV-ZBZ          | 19,64       |      | 1                | 107261 | NZM2-XRAVR                    | 174,13      |      | 1                |
| 106836 | LS-XSD-ZBZ          | 6,60        |      | 1                | 107316 | ZB150-175                     | 283,69      |      | 1                |
| 106837 | LS-XSK-ZBZ          | 14,91       |      | 1                | 107317 | ZB150-175/KK                  | 299,34      |      | 1                |
| 106838 | LS-XWA-ZBZ          | 4,12        |      | 1                | 107412 | M22-USB-SA                    | 75,12       | N    | 1                |
| 106839 | LS-XW-ZBZ           | 5,52        |      | 1                | 107413 | M22-RJ45-SA                   | 36,66       |      | 1                |
| 106847 | LSR-S11-1/TKG       | 45,46       |      | 1                | 107518 | NZMB2-A300                    | 1111,79     |      | 1                |
| 106848 | LSR-S02-1/TKG       | 45,46       |      | 1                | 107519 | NZMC2-A300                    | 1192,00     |      | 1                |
| 106851 | LSR-S11-1/TS        | 45,46       |      | 1                | 107577 | NZMH2-A300-S1                 | 1827,30     |      | 1                |
| 106852 | LSR-S02-1/TS        | 45,46       |      | 1                | 107580 | NZMN2-A300                    | 1255,22     |      | 1                |
| 106857 | LS4/S11-1/IZB       | 73,10       |      | 1                | 107581 | NZMH2-A300                    | 1525,09     |      | 1                |
| 106858 | LS4/S11-1/IAZB      | 76,96       |      | 1                | 107582 | NZMB2-4-A300                  | 1477,27     |      | 1                |
| 106859 | LS4/S12-7/IBZB      | 98,06       |      | 1                | 107583 | NZMB2-4-A300/200              | 1477,27     |      | 1                |
| 106860 | LS4-XB              | 6,99        |      | 1                | 107584 | NZMC2-4-A300                  | 1588,30     |      | 1                |
| 106861 | LS4-XZB             | 43,46       |      | 1                | 107585 | NZMC2-4-A300/200              | 1588,30     |      | 1                |
| 106870 | LS-11S-ZB           | 54,15       |      | 2                | 107586 | NZMN2-4-A300                  | 1668,50     |      | 1                |
| 106872 | LS-XB-ZB            | 5,79        |      | 1                | 107587 | NZMN2-4-A300/200              | 1668,50     |      | 1                |
| 106874 | LS-S02-ZB           | 54,15       |      | 1                | 107588 | NZMH2-4-A300                  | 2016,99     |      | 1                |
| 106876 | LS-S11-ZB           | 54,15       |      | 1                | 107589 | NZMH2-4-A300/200              | 2016,99     |      | 1                |
| 106877 | LS-S11S-ZB          | 54,15       |      | 1                | 107670 | DILM72(230V50HZ,240V60HZ)     | 263,59      |      | 1                |
| 106942 | EMR4-11-1-A         | 325,48      |      | 1                | 107671 | DILM72(RDC24)                 | 359,65      |      | 1                |
| 106943 | EMR4-115-1-A        | 325,48      |      | 1                | 107898 | M22-CK20                      | 8,93        |      | 20               |
| 106944 | EMR4-115-1-B        | 273,88      |      | 1                | 107899 | M22-CK02                      | 8,93        |      | 20               |
| 106950 | EASY223-SWIRE       | 389,50      |      | 1                | 107926 | EASY-USB-CAB                  | 151,50      |      | 1                |
| 107010 | DILM170(RAC24)      | 754,30      |      | 1                | 107940 | M22-CK11                      | 8,93        |      | 20               |
| 107012 | DILM170(RAC120)     | 754,30      |      | 1                | 107955 | BS-SET-GST00                  | 23,35       |      | 1                |
| 107013 | DILM170(RAC240)     | 754,30      |      | 1                | 107956 | GST00-DSI                     | 808,23      |      | 1                |
| 107014 | DILM170(RAC440)     | 754,30      |      | 1                | 107957 | GST1-DSI                      | 855,24      |      | 1                |
| 107016 | DILM170(RDC24)      | 774,19      |      | 1                | 107958 | GST2-DSI                      | 870,09      |      | 1                |
| 107017 | DILM170(RDC60)      | 774,19      |      | 1                | 107959 | GST3-DSI                      | 954,03      |      | 1                |
| 107020 | DILM150-XMVE        | 13,29       |      | 1                | 107960 | SK1-GS                        | 9,65        |      | 3                |
| 107021 | DIULM7/21(24VDC)    | 128,87      |      | 1                | 107961 | SK2-GS                        | 10,79       |      | 3                |
| 107022 | DIULM9/21(24VDC)    | 133,47      |      | 1                | 107962 | SK3-GS                        | 21,27       |      | 3                |
| 107023 | DIULM12/21(24VDC)   | 159,22      |      | 1                | 107965 | DII-SO/25/3-R                 | 38,88       |      | 10               |
| 107024 | DIULM17/21(RDC24)   | 297,15      |      | 1                | 107966 | DIII-SO/63/3-R                | 51,01       |      | 10               |
| 107025 | DIULM25/21(RDC24)   | 352,36      |      | 1                | 108792 | ZB65-75                       | 164,72      |      | 1                |
| 107026 | DIULM32/21(RDC24)   | 488,79      |      | 1                | 109191 | DILM72(110V50/60HZ)           | 263,59      |      | 1                |
| 107027 | SWIRE-GW-DP         | 395,41      |      | 1                | 109195 | DILM72(400V50HZ,440V60HZ)     | 263,59      |      | 1                |
| 107028 | SWIRE-DIL           | 60,76       |      | 5                | 109197 | DILM72(24V50/60HZ)            | 263,59      |      | 1                |
| 107029 | SWIRE-PF            | 143,61      |      | 1                | 109199 | DILM72(110V50HZ,120V60HZ)     | 263,59      |      | 1                |
| 107030 | SWIRE-4DI-2DO-R     | 171,60      |      | 1                | 109201 | DILM72(230V50/60HZ)           | 263,59      |      | 1                |
| 107031 | SWIRE-CAB-000       | 2,55        |      | 25               | 109399 | DILM12-XMISM                  | 38,15       |      | 4                |
| 107032 | SWIRE-CAB-008       | 5,46        |      | 25               | 109400 | DILM12-XPBPC                  | 9,21        |      | 4                |
| 107033 | SWIRE-CAB-011       | 5,72        |      | 25               | 109685 | NZMC3-A320                    | 1259,17     |      | 1                |
| 107034 | SWIRE-CAB-015       | 6,20        |      | 5                | 109686 | NZMC3-A400                    | 1259,17     |      | 1                |
| 107035 | SWIRE-CAB-025       | 7,00        |      | 5                | 109687 | NZMC3-A500                    | 1564,25     |      | 1                |
| 107036 | SWIRE-CAB-100       | 9,97        |      | 1                | 109689 | NZMN3-A320                    | 1356,13     |      | 1                |
| 107037 | SWIRE-CAB-200       | 11,21       |      | 1                | 109670 | NZMN3-A400                    | 1356,13     |      | 1                |
| 107040 | NHI-E-10LPKZO       | 10,28       |      | 5                | 109671 | NZMN3-A500                    | 1683,18     |      | 1                |
| 107066 | BBS-3/FL            | 28,98       |      | 10               | 109673 | NZMH3-A320                    | 1679,30     |      | 1                |
| 107067 | BBS-3/FLNA          | 48,69       |      | 10               | 109674 | NZMH3-A400                    | 1679,30     |      | 1                |
| 107068 | ES-BBS-3/FL         | 5,32        |      | 10               | 109675 | NZMH3-A500                    | 1989,57     |      | 1                |
| 107069 | BBS-2/FL            | 20,41       |      | 10               | 109676 | NZMC3-S250                    | 1187,89     |      | 1                |
| 107161 | BBS-1/FL            | 16,33       |      | 10               | 109677 | NZMC3-S320                    | 1187,89     |      | 1                |
| 107162 | BBS-3/PR            | 64,41       |      | 3                | 109678 | NZMC3-S400                    | 1187,89     |      | 1                |
| 107164 | ES-BBS-3/PR         | 7,89        |      | 4                | 109679 | NZMC3-S500                    | 1475,71     |      | 1                |
| 107165 | BBS-1/PR            | 24,88       |      | 10               | 109680 | NZMN3-S250                    | 1279,37     |      | 1                |
| 107166 | CU-BAR-500/T        | 367,72      |      | 1                | 109681 | NZMN3-S320                    | 1279,37     |      | 1                |
| 107167 | CU-BAR-720/T        | 639,39      |      | 1                | 109682 | NZMN3-S400                    | 1279,37     |      | 1                |
| 107172 | BBC-BTNA            | 74,83       |      | 2                | 109683 | NZMN3-S500                    | 1587,92     |      | 1                |
| 107173 | BBC-FL5             | 24,49       |      | 10               | 109684 | NZMH3-S250                    | 1584,24     |      | 1                |
| 107174 | BBC-FL10            | 25,86       |      | 10               | 109685 | NZMH3-S320                    | 1584,24     |      | 1                |
| 107175 | BBC-CU-BAR/PR       | 42,51       |      | 5                | 109686 | NZMH3-S400                    | 1584,24     |      | 1                |
| 107176 | BBC-CS48/PR         | 71,13       |      | 1                | 109687 | NZMH3-S500                    | 1876,95     |      | 1                |
| 107177 | BBC-CS76/PR         | 82,48       |      | 1                | 109688 | NZMC3-4-A320                  | 1559,86     |      | 1                |
| 107178 | BBC-RCOV1           | 70,00       |      | 2                | 109689 | NZMC3-4-A320/200              | 1559,86     |      | 1                |
| 107179 | BBC-MRCOV1          | 9,07        |      | 10               | 109690 | NZMC3-4-A400                  | 1559,86     |      | 1                |
| 107180 | BBC-CS2-F           | 46,52       |      | 1                | 109691 | NZMC3-4-A400/250              | 1559,86     |      | 1                |
| 107181 | BBC-CS2-T/B         | 30,08       |      | 2                | 109692 | NZMC3-4-A500                  | 1923,31     |      | 1                |
| 107182 | BBC-MCS2            | 15,03       |      | 1x2              | 109693 | NZMC3-4-A500/320              | 1923,31     |      | 1                |
| 107183 | BBA-TP3/50          | 42,17       |      | 1                | 109694 | NZMN3-4-A320                  | 1678,14     |      | 1                |
| 107184 | BBA-TP3/120         | 61,23       |      | 1                | 109695 | NZMN3-4-A320/200              | 1678,14     |      | 1                |
| 107185 | BBA-TP3/300         | 152,57      |      | 1                | 109696 | NZMN3-4-A400                  | 1678,14     |      | 1                |
| 107186 | BBA-TP3/CU-BAND     | 152,57      |      | 1                | 109697 | NZMN3-4-A400/250              | 1678,14     |      | 1                |
| 107187 | AKU16/5             | 1,57        |      | 100              | 109698 | NZMN3-4-A500                  | 2069,66     |      | 1                |
| 107188 | AKU35/5             | 2,65        |      | 50               | 109699 | NZMN3-4-A500/320              | 2069,66     |      | 1                |
| 107189 | AKU70/5             | 2,98        |      | 25               | 109700 | NZMH3-4-A320                  | 2076,96     |      | 1                |
| 107190 | AKU120/5            | 6,40        |      | 25               | 109701 | NZMH3-4-A320/200              | 2076,96     |      | 1                |
| 107191 | AKU16/10            | 2,29        |      | 100              | 109702 | NZMH3-4-A400                  | 2076,96     |      | 1                |
| 107192 | AKU35/10            | 3,38        |      | 50               | 109703 | NZMH3-4-A400/250              | 2076,96     |      | 1                |
| 107193 | AKU70/10            | 3,89        |      | 25               | 109704 | NZMH3-4-A500                  | 2461,14     |      | 1                |
| 107194 | AKU120/10           | 6,40        |      | 25               | 109705 | NZMH3-4-A500/320              | 2461,14     |      | 1                |
| 107195 | AKS185              | 22,97       |      | 6                | 109777 | NZM1-XSVS                     | 150,01      |      | 1                |
| 107196 | AKS300              | 28,75       |      | 3                | 109790 | DILMP32-10(110V50HZ,120V60HZ) | 61,20       |      | 1                |
| 107197 | AKS-CU-BAND         | 28,75       |      | 3                | 109796 | DILMP32-10(230V50/60HZ)       | 61,20       |      | 1                |
| 107198 | AKP800              | 87,10       |      | 3                | 109797 | DILMP32-10(230V50HZ,240V60HZ) | 61,20       |      | 1                |
| 107199 | AKP1000             | 105,05      |      | 3                | 109799 | DILMP32-10(24V50/60HZ)        | 61,20       |      | 1                |

| Codice | Tipo                          | Prezzo<br>€ | Note | Conf.<br>[pezzi] | Codice | Tipo                         | Prezzo<br>€ | Note | Conf.<br>[pezzi] |
|--------|-------------------------------|-------------|------|------------------|--------|------------------------------|-------------|------|------------------|
| 109811 | DILMP32-10(RDC24)             | 105,09      |      | 1                | 111460 | ESP-SOFT                     | 274,50      |      | 1                |
| 109819 | DILMP45-10(110V50HZ,120V60HZ) | 8706        |      | 1                | 111461 | ES4A-MEM-CARD1               | 64,50       |      | 1                |
| 109825 | DILMP45-10(230V50/60HZ)       | 8706        |      | 1                | 111507 | M22-VJ2V-2P                  | 60,89       |      | 1                |
| 109826 | DILMP45-10(230V50HZ,240V60HZ) | 8706        |      | 1                | 111508 | M22-VJ2H-2P                  | 60,89       |      | 1                |
| 109828 | DILMP45-10(24V50/60HZ)        | 8706        |      | 1                | 111646 | CS-2520/150                  | 80,42       |      | 1                |
| 109840 | DILMP45-10(RDC24)             | 149,12      |      | 1                | 111647 | CS-32/150                    | 82,34       |      | 1                |
| 109848 | DILMP63(110V50HZ,120V60HZ)    | 184,72      |      | 1                | 111648 | CS-33/150                    | 92,04       |      | 1                |
| 109854 | DILMP63(230V50/60HZ)          | 184,72      |      | 1                | 111649 | CS-33/200                    | 104,64      |      | 1                |
| 109855 | DILMP63(230V50HZ,240V60HZ)    | 184,72      |      | 1                | 111680 | CS-34/200                    | 115,91      |      | 1                |
| 109857 | DILMP63(24V50/60HZ)           | 184,72      |      | 1                | 111681 | CS-43/150                    | 100,12      |      | 1                |
| 109869 | DILMP63(RDC24)                | 269,15      |      | 1                | 111682 | CS-43/200                    | 116,02      |      | 1                |
| 109877 | DILMP80(110V50HZ,120V60HZ)    | 257,30      |      | 1                | 111683 | CS-44/150                    | 124,19      |      | 1                |
| 109883 | DILMP80(230V50/60HZ)          | 257,30      |      | 1                | 111684 | CS-44/200                    | 132,83      |      | 1                |
| 109884 | DILMP80(230V50/60HZ,240V60HZ) | 257,30      |      | 1                | 111685 | CS-46/200                    | 171,00      |      | 1                |
| 109886 | DILMP80(24V50/60HZ)           | 257,30      |      | 1                | 111686 | CS-46/250                    | 179,51      |      | 1                |
| 109888 | DILMP80(RDC24)                | 365,51      |      | 1                | 111687 | CS-46/300                    | 191,48      |      | 1                |
| 109903 | DILMP125(RAC120)              | 363,47      |      | 1                | 111688 | CS-54/150                    | 138,44      |      | 1                |
| 109904 | DILMP125(RAC24)               | 363,47      |      | 1                | 111689 | CS-54/200                    | 146,54      |      | 1                |
| 109905 | DILMP125(RAC240)              | 363,47      |      | 1                | 111690 | CS-54/250                    | 159,34      |      | 1                |
| 109910 | DILMP125(RDC24)               | 434,17      |      | 1                | 111691 | CS-55/250                    | 183,38      |      | 1                |
| 109913 | DILMP160(RAC120)              | 474,99      |      | 1                | 111692 | CS-64/150                    | 152,11      |      | 1                |
| 109914 | DILMP160(RAC24)               | 474,99      |      | 1                | 111693 | CS-64/200                    | 165,94      |      | 1                |
| 109915 | DILMP160(RAC240)              | 474,99      |      | 1                | 111694 | CS-64/250                    | 178,96      |      | 1                |
| 109920 | DILMP160(RDC24)               | 474,99      |      | 1                | 111695 | CS-65/150                    | 171,69      |      | 1                |
| 109923 | DILMP200(RAC120)              | 633,32      |      | 1                | 111696 | CS-65/200                    | 189,07      |      | 1                |
| 109924 | DILMP200(RAC24)               | 633,32      |      | 1                | 111697 | CS-65/250                    | 205,24      |      | 1                |
| 109925 | DILMP200(RAC240)              | 633,32      |      | 1                | 111698 | CS-66/200                    | 218,13      |      | 1                |
| 109930 | DILMP200(RDC24)               | 633,32      |      | 1                | 111699 | CS-66/250                    | 242,61      |      | 1                |
|        |                               |             |      |                  | 111700 | CS-66/300                    | 262,48      |      | 1                |
|        |                               |             |      |                  | 111701 | CS-68/300                    | 322,90      |      | 1                |
|        |                               |             |      |                  | 111702 | CS-75/200                    | 214,94      |      | 1                |
|        |                               |             |      |                  | 111703 | CS-75/250                    | 227,72      |      | 1                |
| 110099 | DILM12-XR                     | 5,29        |      | 20               | 111704 | CS-84/200                    | 221,47      |      | 1                |
| 110103 | U-CI45-DR                     | 195,64      |      | 1                | 111705 | CS-84/250                    | 235,69      |      | 1                |
| 110106 | NZM1-XS-U                     | 270,11      | N    | 1                | 111706 | CS-86/200                    | 274,53      |      | 1                |
| 110107 | NZM1-XSR-U                    | 291,72      | N    | 1                | 111707 | CS-86/250                    | 303,57      |      | 1                |
| 110108 | NZM2-XS-U                     | 275,51      |      | 1                | 111708 | CS-86/300                    | 312,08      |      | 1                |
| 110109 | NZM2-XSR-U                    | 318,73      |      | 1                | 111709 | CS-88/200                    | 332,22      |      | 1                |
| 110140 | DILA-XHIR11                   | 2738        |      | 4                | 111710 | CS-88/300                    | 376,02      |      | 1                |
| 110394 | DII-SO/25/3-R-PS              | 38,88       |      | 10               | 111711 | CS-810/300                   | 457,93      |      | 1                |
| 110395 | DIII-SO/63/3-R-PS             | 51,01       |      | 10               | 111712 | CS-106/250                   | 377,81      |      | 1                |
| 110768 | N3-400-AVE                    | 1276,92     |      | 1                | 111713 | CS-106/300                   | 398,07      |      | 1                |
| 110769 | N3-630-AVE                    | 1521,35     |      | 1                | 111714 | CS-108/250                   | 477,98      |      | 1                |
| 110835 | M22-K10P                      | 13,68       |      | 20               | 111715 | CS-108/300                   | 479,10      |      | 1                |
| 110836 | M22-VJ4-2P                    | 60,89       |      | 1                | 111716 | CS-1010/300                  | 599,47      |      | 1                |
| 110840 | NZMN3-AE250-AVE               | 1877,39     |      | 1                | 111717 | CS-126/250                   | 419,03      |      | 1                |
| 110841 | NZMN3-AE400-AVE               | 1877,39     |      | 1                | 111718 | CS-128/300                   | 531,15      |      | 1                |
| 110842 | NZMN3-AE630-AVE               | 2439,63     |      | 1                | 111719 | CS-1210/300                  | 621,86      |      | 1                |
| 110843 | NZMN3-VE250-AVE               | 2043,69     |      | 1                | 111720 | CS-1212/250                  | 685,09      |      | 1                |
| 110844 | NZMN3-VE400-AVE               | 2043,69     |      | 1                | 111762 | M22-ES-MS11                  | 8,44        |      | 1                |
| 110845 | NZMN3-VE630-AVE               | 2553,66     |      | 1                | 111763 | M22-ES-MS10                  | 8,44        |      | 1                |
| 110846 | NZMN3-ME220-AVE               | 1996,18     |      | 1                | 111764 | M22-ES-MS2                   | 8,44        |      | 1                |
| 110847 | NZMN3-ME350-AVE               | 1996,18     |      | 1                | 111765 | M22-ES-MS20                  | 8,44        |      | 1                |
| 110848 | NZMN3-ME450-AVE               | 2201,56     |      | 1                | 111766 | M22-ES-MS3                   | 8,44        |      | 1                |
| 110849 | NZMH3-AE250-AVE               | 2203,65     |      | 1                | 111767 | M22-ES-MS4                   | 8,44        |      | 1                |
| 110850 | NZMH3-AE400-AVE               | 2203,65     |      | 1                | 111768 | M22-ES-MS5                   | 8,44        |      | 1                |
| 110851 | NZMH3-AE630-AVE               | 2846,65     |      | 1                | 111769 | M22-ES-MS6                   | 8,44        |      | 1                |
| 110852 | NZMH3-VE250-AVE               | 2487,14     |      | 1                | 111770 | M22-ES-MS7                   | 8,44        |      | 1                |
| 110853 | NZMH3-VE400-AVE               | 2697,79     |      | 1                | 111775 | M22-WRS-MS10                 | 56,49       |      | 1                |
| 110854 | NZMH3-VE630-AVE               | 3057,31     |      | 1                | 111776 | M22-WRS-MS10-A1              | 56,49       |      | 1                |
| 110855 | NZMH3-ME220-AVE               | 2249,59     |      | 1                | 111779 | M22-WRS-MS20                 | 56,49       |      | 1                |
| 110856 | NZMH3-ME350-AVE               | 2249,59     |      | 1                | 111780 | M22-WRS-MS2-A1               | 56,49       |      | 1                |
| 110857 | NZMH3-ME450-AVE               | 2359,23     |      | 1                | 111781 | M22-WRS-MS3                  | 56,49       |      | 1                |
| 110858 | NZMN3-A320-AVE                | 1736,51     |      | 1                | 111782 | M22-WRS-MS3-A1               | 56,49       |      | 1                |
| 110859 | NZMN3-A400-AVE                | 1736,51     |      | 1                | 111783 | M22-WRS-MS4                  | 56,49       |      | 1                |
| 110860 | NZMN3-A500-AVE                | 2063,60     |      | 1                | 111784 | M22-WRS-MS4-A1               | 56,49       |      | 1                |
| 110861 | NZMH3-A320-AVE                | 2059,73     |      | 1                | 111785 | M22-WRS-MS5                  | 56,49       |      | 1                |
| 110862 | NZMH3-A400-AVE                | 2059,73     |      | 1                | 111786 | M22-WRS-MS5-A1               | 56,49       |      | 1                |
| 110863 | NZMH3-A500-AVE                | 2369,99     |      | 1                | 111787 | M22-WRS-MS6                  | 56,49       |      | 1                |
| 110872 | N3-4-400-AVE                  | 1663,91     |      | 1                | 111788 | M22-WRS-MS7                  | 56,49       |      | 1                |
| 110873 | N3-4-630-AVE                  | 1991,45     |      | 1                | 111789 | M22-WRS-MS8                  | 56,49       |      | 1                |
| 110874 | NZMN3-4-AE400-AVE             | 2488,35     |      | 1                | 111793 | DILH2200/22(RAW250)          | 17535,45    |      | 1                |
| 110875 | NZMN3-4-AE630-AVE             | 3131,36     |      | 1                | 112148 | Z-DIII/SK                    | 2,10        |      | 50               |
| 110876 | NZMN3-4-VE400-AVE             | 2678,40     |      | 1                | 112149 | Z-DIII/SK                    | 2,76        |      | 30               |
| 110877 | NZMN3-4-VE630-AVE             | 3438,62     |      | 1                | 112149 | DILM32-XSPLW24               | 13,32       |      | 1                |
| 110878 | NZMH3-4-AE400-AVE             | 2938,13     |      | 1                | 112425 | DILM38-10(110V50HZ,120V60HZ) | 131,01      |      | 1                |
| 110879 | NZMH3-4-AE630-AVE             | 3676,18     |      | 1                | 112428 | DILM38-10(230V50HZ,240V60HZ) | 131,01      |      | 1                |
| 110880 | NZMH3-4-VE400-AVE             | 3319,83     |      | 1                | 112430 | DILM38-10(400V50HZ,440V60HZ) | 131,01      |      | 1                |
| 110881 | NZMH3-4-VE630-AVE             | 3755,36     |      | 1                | 112432 | DILM38-10(24V50/60HZ)        | 131,01      |      | 1                |
| 110888 | NZMN3-AE250-T                 | 1798,31     |      | 1                | 112434 | DILM38-10(110V50/60HZ)       | 131,01      |      | 1                |
| 110889 | NZMN3-AE400-T                 | 1798,31     |      | 1                | 112436 | DILM38-10(230V50/60HZ)       | 131,01      |      | 1                |
| 110890 | NZMN3-AE630-T                 | 2360,54     |      | 1                | 112442 | DILM38-10(RDC24)             | 178,81      |      | 1                |
| 110891 | NZMN3-VE250-T                 | 1964,62     |      | 1                | 112443 | DILM38-10(RDC60)             | 178,81      |      | 1                |
| 110892 | NZMN3-VE400-T                 | 1964,62     |      | 1                | 112453 | DILM38-01(110V50HZ,120V60HZ) | 131,01      |      | 1                |
| 110893 | NZMN3-VE630-T                 | 2474,57     |      | 1                | 112456 | DILM38-01(230V50HZ,240V60HZ) | 131,01      |      | 1                |
| 110894 | NZMH3-AE250-T                 | 2124,58     |      | 1                | 112458 | DILM38-01(400V50HZ,440V60HZ) | 131,01      |      | 1                |
| 110895 | NZMH3-AE400-T                 | 2124,58     |      | 1                | 112460 | DILM38-01(24V50/60HZ)        | 131,01      |      | 1                |
| 110896 | NZMH3-AE630-T                 | 2767,56     |      | 1                | 112462 | DILM38-01(110V50/60HZ)       | 131,01      |      | 1                |
| 110897 | NZMH3-VE250-T                 | 2408,06     |      | 1                | 112464 | DILM38-01(230V50/60HZ)       | 131,01      |      | 1                |
| 110898 | NZMH3-VE400-T                 | 2618,71     |      | 1                | 112470 | DILM38-01(RDC24)             | 178,81      |      | 1                |
| 110899 | NZMH3-VE630-T                 | 2978,21     |      | 1                | 112471 | DILM38-01(RDC60)             | 178,81      |      | 1                |
| 110902 | NZMN3-4-AE400-T               | 2356,39     |      | 1                | 112474 | ZB32-38                      | 99,18       |      | 1                |
| 110903 | NZMN3-4-AE400/250-T           | 2356,39     |      | 1                | 112627 | NZMH2-A160-FIA30             | 3001,83     |      | 1                |
| 110904 | NZMN3-4-AE630-T               | 2999,38     |      | 1                | 112628 | NZMH2-A200-FIA30             | 3326,25     |      | 1                |
| 110905 | NZMN3-4-AE630/400-T           | 2999,38     |      | 1                | 112629 | NZMH2-A250-FIA30             | 3419,05     |      | 1                |
| 110906 | NZMH3-AE400-T                 | 2806,16     |      | 1                | 112639 | NZFB-SETCS                   | 14,61       |      | 1x4              |
| 110907 | NZMH3-4-AE400/250-T           | 2806,16     |      | 1                | 112703 | NZMB1-A40-SVE                | 307,71      |      | 1                |
| 110908 | NZMH3-4-AE630-T               | 3544,22     |      | 1                | 112704 | NZMB1-A50-SVE                | 307,71      |      | 1                |
| 110909 | NZMH3-4-AE630/400-T           | 3544,22     |      | 1                | 112705 | NZMB1-A63-SVE                | 307,71      |      | 1                |
| 110940 | EASY430-POW                   | 114,50      |      | 1                | 112706 | NZMB1-A80-SVE                | 328,31      |      | 1                |
| 110941 | EASY500-POW                   | 114,50      |      | 1                | 112707 | NZMB1-A100-SVE               | 372,66      |      | 1                |
| 110942 | EASY500-POW                   | 149,50      |      | 1                | 112708 | NZMB1-A125-SVE               | 572,22      |      | 1                |
| 110943 | EASY500-POW                   | 149,50      |      | 1                | 112709 | NZMB1-M40-SVE                | 325,13      |      | 1                |
| 110955 | DILM32-XMAN                   | 9,11        |      | 5                | 112720 | NZMB1-M50-SVE                | 325,13      |      | 1                |
| 111016 | ES4P-221-DMXX1                | 1.113,00    |      | 1                | 112721 | NZMB1-M63-SVE                | 325,13      |      | 1                |
| 111017 | ES4P-221-DMXD1                | 1.171,00    |      | 1                | 112722 | NZMB1-M80-SVE                | 345,73      |      | 1                |
| 111018 | ES4P-221-DRXX1                | 1.145,00    |      | 1                | 112723 | NZMB1-M100-SVE               | 409,09      |      | 1                |
| 111019 | ES4P-221-DRXD1                | 1.203,00    |      | 1                | 112724 | NZMB1-S40-SVE                | 293,16      |      | 1                |

| Codice | Tipo               | Prezzo<br>€ | Note | Conf.<br>[pezzi] | Codice | Tipo                  | Prezzo<br>€ | Note | Conf.<br>[pezzi] |
|--------|--------------------|-------------|------|------------------|--------|-----------------------|-------------|------|------------------|
| 112725 | NZMB1-S50-SVE      | 293,16      |      | 1                | 113193 | NZMB2-A160-SVE        | 731,86      |      | 1                |
| 112726 | NZMB1-S63-SVE      | 293,16      |      | 1                | 113194 | NZMB2-A200-SVE        | 879,13      |      | 1                |
| 112727 | NZMB1-S80-SVE      | 312,64      |      | 1                | 113195 | NZMB2-A250-SVE        | 989,98      |      | 1                |
| 112728 | NZMB1-S100-SVE     | 354,32      |      | 1                | 113196 | NZMB2-M125-SVE        | 590,85      |      | 1                |
| 112733 | NZMB1-A20-SVE      | 307,71      |      | 1                | 113197 | NZMB2-M160-SVE        | 741,33      |      | 1                |
| 112734 | NZMB1-A25-SVE      | 307,71      |      | 1                | 113198 | NZMB2-M200-SVE        | 891,78      |      | 1                |
| 112735 | NZMB1-A32-SVE      | 307,71      |      | 1                | 113199 | NZMB2-S125-SVE        | 657,40      |      | 1                |
| 112737 | NZMC1-A40-SVE      | 332,59      |      | 1                | 113200 | NZMB2-S160-SVE        | 657,40      |      | 1                |
| 112738 | NZMC1-A50-SVE      | 332,59      |      | 1                | 113201 | NZMB2-S200-SVE        | 831,60      |      | 1                |
| 112739 | NZMC1-A63-SVE      | 332,59      |      | 1                | 113207 | NZMB2-4-A125-SVE      | 783,07      |      | 1                |
| 112740 | NZMC1-A80-SVE      | 347,27      |      | 1                | 113209 | NZMB2-4-A160-SVE      | 960,45      |      | 1                |
| 112741 | NZMC1-A100-SVE     | 418,97      |      | 1                | 113210 | NZMB2-4-A160/100-SVE  | 960,45      |      | 1                |
| 112742 | NZMC1-A125-SVE     | 647,07      |      | 1                | 113212 | NZMB2-4-A200-SVE      | 1141,00     |      | 1                |
| 112743 | NZMC1-M40-SVE      | 345,61      |      | 1                | 113213 | NZMB2-4-A200/125-SVE  | 1141,00     |      | 1                |
| 112744 | NZMC1-M50-SVE      | 345,61      |      | 1                | 113215 | NZMB2-4-A250-SVE      | 1291,47     |      | 1                |
| 112745 | NZMC1-M63-SVE      | 345,61      |      | 1                | 113216 | NZMB2-4-A250/160-SVE  | 1291,47     |      | 1                |
| 112746 | NZMC1-M80-SVE      | 366,82      |      | 1                | 113219 | NZMC2-A125-SVE        | 679,04      |      | 1                |
| 112747 | NZMC1-M100-SVE     | 443,38      |      | 1                | 113220 | NZMC2-A160-SVE        | 793,09      |      | 1                |
| 112748 | NZMC1-S40-SVE      | 332,59      |      | 1                | 113221 | NZMC2-A200-SVE        | 943,01      |      | 1                |
| 112749 | NZMC1-S50-SVE      | 332,59      |      | 1                | 113222 | NZMC2-A250-SVE        | 1065,24     |      | 1                |
| 112750 | NZMC1-S63-SVE      | 332,59      |      | 1                | 113223 | NZMC2-M125-SVE        | 687,19      |      | 1                |
| 112751 | NZMC1-S80-SVE      | 355,40      |      | 1                | 113224 | NZMC2-M160-SVE        | 809,41      |      | 1                |
| 112752 | NZMC1-S100-SVE     | 423,83      |      | 1                | 113225 | NZMC2-M200-SVE        | 964,19      |      | 1                |
| 112753 | NZMC1-A20-SVE      | 332,59      |      | 1                | 113226 | NZMC2-S125-SVE        | 630,15      |      | 1                |
| 112754 | NZMC1-A25-SVE      | 332,59      |      | 1                | 113227 | NZMC2-S160-SVE        | 718,16      |      | 1                |
| 112755 | NZMC1-A32-SVE      | 332,59      |      | 1                | 113228 | NZMC2-S200-SVE        | 918,57      |      | 1                |
| 112757 | NZMN1-A40-SVE      | 356,77      |      | 1                | 113231 | NZMC2-4-A125-SVE      | 871,18      |      | 1                |
| 112758 | NZMN1-A50-SVE      | 356,77      |      | 1                | 113233 | NZMC2-4-A160-SVE      | 1040,62     |      | 1                |
| 112759 | NZMN1-A63-SVE      | 356,77      |      | 1                | 113234 | NZMC2-4-A160/100-SVE  | 1040,62     |      | 1                |
| 112760 | NZMN1-A80-SVE      | 383,60      |      | 1                | 113236 | NZMC2-4-A200-SVE      | 1224,74     |      | 1                |
| 112761 | NZMN1-A100-SVE     | 475,71      |      | 1                | 113237 | NZMC2-4-A200/125-SVE  | 1224,74     |      | 1                |
| 112762 | NZMN1-A125-SVE     | 723,64      |      | 1                | 113239 | NZMC2-4-A250-SVE      | 1407,24     |      | 1                |
| 112763 | NZMN1-M40-SVE      | 365,16      |      | 1                | 113240 | NZMC2-4-A250/160-SVE  | 1407,24     |      | 1                |
| 112764 | NZMN1-M50-SVE      | 365,16      |      | 1                | 113243 | NZMN2-A125-SVE        | 762,97      |      | 1                |
| 112765 | NZMN1-M63-SVE      | 365,16      |      | 1                | 113244 | NZMN2-A160-SVE        | 856,77      |      | 1                |
| 112766 | NZMN1-M80-SVE      | 388,60      |      | 1                | 113245 | NZMN2-A200-SVE        | 1009,19     |      | 1                |
| 112767 | NZMN1-M100-SVE     | 479,06      |      | 1                | 113246 | NZMN2-A250-SVE        | 1143,21     |      | 1                |
| 112768 | NZMN1-S40-SVE      | 339,37      |      | 1                | 113247 | NZMN2-VE100-SVE       | 762,97      |      | 1                |
| 112769 | NZMN1-S50-SVE      | 339,37      |      | 1                | 113248 | NZMN2-VE160-SVE       | 963,98      |      | 1                |
| 112770 | NZMN1-S63-SVE      | 339,37      |      | 1                | 113249 | NZMN2-VE250-SVE       | 1332,52     |      | 1                |
| 112771 | NZMN1-S80-SVE      | 364,49      |      | 1                | 113250 | NZMN2-M125-SVE        | 771,36      |      | 1                |
| 112772 | NZMN1-S100-SVE     | 451,09      |      | 1                | 113251 | NZMN2-M160-SVE        | 880,22      |      | 1                |
| 112776 | NZMN1-A20-SVE      | 356,77      |      | 1                | 113252 | NZMN2-M200-SVE        | 1039,34     |      | 1                |
| 112777 | NZMN1-A25-SVE      | 356,77      |      | 1                | 113253 | NZMN2-S125-SVE        | 695,95      |      | 1                |
| 112778 | NZMN1-A32-SVE      | 356,77      |      | 1                | 113254 | NZMN2-S160-SVE        | 779,69      |      | 1                |
| 112795 | NZMH1-A20-SVE      | 394,44      |      | 1                | 113255 | NZMN2-S200-SVE        | 1009,19     |      | 1                |
| 112796 | NZMH1-A25-SVE      | 394,44      |      | 1                | 113256 | NZMN2-ME90-SVE        | 771,36      |      | 1                |
| 112797 | NZMH1-A32-SVE      | 394,44      |      | 1                | 113257 | NZMN2-ME140-SVE       | 930,47      |      | 1                |
| 112798 | NZMH1-A40-SVE      | 394,44      |      | 1                | 113258 | NZMN2-ME220-SVE       | 1315,76     |      | 1                |
| 112799 | NZMH1-A50-SVE      | 394,44      |      | 1                | 113264 | NZMN2-4-A125-SVE      | 963,07      |      | 1                |
| 112800 | NZMH1-A63-SVE      | 394,44      |      | 1                | 113266 | NZMN2-4-A160-SVE      | 1123,88     |      | 1                |
| 112801 | NZMH1-A80-SVE      | 427,20      |      | 1                | 113267 | NZMN2-4-A160/100-SVE  | 1123,88     |      | 1                |
| 112802 | NZMH1-A100-SVE     | 545,05      |      | 1                | 113269 | NZMN2-4-A200-SVE      | 1309,81     |      | 1                |
| 112803 | NZMH1-A125-SVE     | 839,78      |      | 1                | 113270 | NZMN2-4-A200/125-SVE  | 1309,81     |      | 1                |
| 112805 | NZMH1-S40-SVE      | 351,67      |      | 1                | 113272 | NZMN2-4-A250-SVE      | 1525,90     |      | 1                |
| 112806 | NZMH1-S50-SVE      | 351,67      |      | 1                | 113273 | NZMN2-4-A250/160-SVE  | 1525,90     |      | 1                |
| 112807 | NZMH1-S63-SVE      | 351,67      |      | 1                | 113275 | NZMN2-4-VE100-SVE     | 973,10      |      | 1                |
| 112808 | NZMH1-S80-SVE      | 373,69      |      | 1                | 113277 | NZMN2-4-VE160-SVE     | 1274,64     |      | 1                |
| 112809 | NZMH1-S100-SVE     | 477,22      |      | 1                | 113278 | NZMN2-4-VE160/100-SVE | 1274,64     |      | 1                |
| 112884 | NZM3-XKV70KB       | 410,57      |      | 1                | 113280 | NZMN2-4-VE250-SVE     | 1710,16     |      | 1                |
| 112890 | CNP-2/150-CS       | 51,49       |      | 1                | 113281 | NZMN2-4-VE250/160-SVE | 1710,16     |      | 1                |
| 112891 | CNP-3/150-CS       | 55,05       |      | 1                | 113328 | NZMH2-A40-SVE         | 490,36      |      | 1                |
| 112892 | CNP-3/200-CS       | 59,49       |      | 1                | 113329 | NZMH2-A50-SVE         | 490,36      |      | 1                |
| 112893 | CNP-4/150-CS       | 58,20       |      | 1                | 113330 | NZMH2-A63-SVE         | 490,36      |      | 1                |
| 112894 | CNP-4/200-CS       | 60,45       |      | 1                | 113331 | NZMH2-A80-SVE         | 490,36      |      | 1                |
| 112895 | CNP-4/250-CS       | 63,96       |      | 1                | 113332 | NZMH2-A100-SVE        | 537,02      |      | 1                |
| 112896 | CNP-5/150-CS       | 56,99       |      | 1                | 113333 | NZMH2-A125-SVE        | 812,59      |      | 1                |
| 112897 | CNP-5/200-CS       | 63,24       |      | 1                | 113334 | NZMH2-A160-SVE        | 978,91      |      | 1                |
| 112898 | CNP-5/250-CS       | 73,23       |      | 1                | 113335 | NZMH2-A200-SVE        | 1181,63     |      | 1                |
| 112899 | CNP-6/200-CS       | 72,47       |      | 1                | 113336 | NZMH2-A250-SVE        | 1249,73     |      | 1                |
| 112900 | CNP-6/250-CS       | 82,73       |      | 1                | 113337 | NZMH2-VE100-SVE       | 874,37      |      | 1                |
| 112901 | CNP-6/300-CS       | 85,60       |      | 1                | 113338 | NZMH2-VE160-SVE       | 1184,78     |      | 1                |
| 112902 | CNP-8/200-CS       | 84,77       |      | 1                | 113339 | NZMH2-VE250-SVE       | 1580,73     |      | 1                |
| 112903 | CNP-8/250-CS       | 88,41       |      | 1                | 113340 | NZMH2-S40-SVE         | 460,04      |      | 1                |
| 112904 | CNP-8/300-CS       | 109,47      |      | 1                | 113341 | NZMH2-S50-SVE         | 460,04      |      | 1                |
| 112905 | CNP-10/300-CS      | 125,63      |      | 1                | 113342 | NZMH2-S63-SVE         | 460,04      |      | 1                |
| 112906 | CNP-12/250-CS      | 144,46      |      | 1                | 113343 | NZMH2-S80-SVE         | 460,04      |      | 1                |
| 112907 | LVP-20V12-CS       | 17,66       |      | 1                | 113344 | NZMH2-S100-SVE        | 472,09      |      | 1                |
| 112908 | LVP-20H12-CS       | 17,66       |      | 1                | 113345 | NZMH2-S125-SVE        | 774,60      |      | 1                |
| 112909 | LVP-30V15-CS       | 21,44       |      | 1                | 113346 | NZMH2-S160-SVE        | 899,73      |      | 1                |
| 112910 | LVP-30H15-CS       | 23,62       |      | 1                | 113347 | NZMH2-S200-SVE        | 1073,92     |      | 1                |
| 112914 | AFP-3-CS           | 9,11        |      | 1                | 113348 | NZMH2-ME90-SVE        | 883,85      |      | 1                |
| 112915 | AFP-4-CS           | 9,98        |      | 1                | 113349 | NZMH2-ME140-SVE       | 1058,06     |      | 1                |
| 112916 | AFP-5-CS           | 12,61       |      | 1                | 113350 | NZMH2-ME220-SVE       | 1501,55     |      | 1                |
| 112917 | AFP-6-CS           | 15,02       |      | 1                | 113351 | NZMH2-A20-SVE         | 490,36      |      | 1                |
| 112918 | AFP-8-CS           | 18,77       |      | 1                | 113352 | NZMH2-A25-SVE         | 490,36      |      | 1                |
| 112919 | AFP-10-CS          | 22,19       |      | 1                | 113353 | NZMH2-A32-SVE         | 490,36      |      | 1                |
| 112920 | AFP-12-CS          | 26,85       |      | 1                | 113354 | NZMH2-M20-SVE         | 503,01      |      | 1                |
| 113005 | NZMN2-4-AF125-BTNA | 998,80      |      | 1                | 113355 | NZMH2-M25-SVE         | 503,01      |      | 1                |
| 113006 | NZMN2-4-AF150-BTNA | 1162,78     |      | 1                | 113356 | NZMH2-M32-SVE         | 503,01      |      | 1                |
| 113007 | NZMN2-4-AF175-BTNA | 1262,12     |      | 1                | 113357 | NZMH2-M40-SVE         | 503,01      |      | 1                |
| 113008 | NZMN2-4-AF200-BTNA | 1385,10     |      | 1                | 113358 | NZMH2-M50-SVE         | 503,01      |      | 1                |
| 113009 | NZMN2-4-AF225-BTNA | 1594,19     |      | 1                | 113359 | NZMH2-M63-SVE         | 503,01      |      | 1                |
| 113010 | NZMN2-4-AF250-BTNA | 1594,19     |      | 1                | 113360 | NZMH2-M80-SVE         | 504,28      |      | 1                |
| 113011 | NZMB2-4-AF125-BTNA | 834,89      |      | 1                | 113361 | NZMH2-M100-SVE        | 571,77      |      | 1                |
| 113012 | NZMB2-4-AF150-BTNA | 1042,41     |      | 1                | 113362 | NZMH2-M125-SVE        | 880,91      |      | 1                |
| 113013 | NZMB2-4-AF175-BTNA | 1126,57     |      | 1                | 113363 | NZMH2-M160-SVE        | 1049,39     |      | 1                |
| 113014 | NZMB2-4-AF200-BTNA | 1256,25     |      | 1                | 113364 | NZMH2-M200-SVE        | 1224,42     |      | 1                |
| 113015 | NZMB2-4-AF225-BTNA | 1428,62     |      | 1                | 113367 | NZMH2-4-A40-SVE       | 596,18      |      | 1                |
| 113016 | NZMB2-4-AF250-BTNA | 1428,62     |      | 1                | 113369 | NZMH2-4-A50-SVE       | 596,18      |      | 1                |
| 113017 | NZMH2-4-AF125-BTNA | 1204,56     |      | 1                | 113371 | NZMH2-4-A63-SVE       | 596,18      |      | 1                |
| 113018 | NZMH2-4-AF150-BTNA | 1376,94     |      | 1                | 113373 | NZMH2-4-A80-SVE       | 596,18      |      | 1                |
| 113019 | NZMH2-4-AF175-BTNA | 1533,15     |      | 1                | 113375 | NZMH2-4-A100-SVE      | 775,15      |      | 1                |
| 113020 | NZMH2-4-AF200-BTNA | 1636,03     |      | 1                | 113377 | NZMH2-4-A125-SVE      | 1095,06     |      | 1                |
| 113021 | NZMH2-4-AF225-BTNA | 1866,21     |      | 1                | 113379 | NZMH2-4-A160-SVE      | 1095,06     |      | 1                |
| 113022 | NZMH2-4-AF250-BTNA | 1866,21     |      | 1                | 113380 | NZMH2-4-A160/100-SVE  | 1229,69     |      | 1                |
| 113093 | NZMN3-AE630-T-AVE  | 3120,83     |      | 1                | 113382 | NZMH2-4-A200-SVE      | 1457,75     |      | 1                |
| 113192 | NZMB2-A125-SVE     | 597,21      |      | 1                | 113383 | NZMH2-4-A200/125-SVE  | 1457,75     |      | 1                |



| Codice | Tipo                  | Prezzo<br>€ | Note | Conf.<br>[pezzi] | Codice | Tipo                          | Prezzo<br>€ | Note | Conf.<br>[pezzi] |
|--------|-----------------------|-------------|------|------------------|--------|-------------------------------|-------------|------|------------------|
| 113385 | NZMH2-4-A250-SVE      | 1685,81     |      | 1                | 115793 | NZMH1-M80-SVE                 | 444,85      |      | 1                |
| 113386 | NZMH2-4-A250/160-SVE  | 1685,81     |      | 1                | 115794 | NZMH1-M100-SVE                | 562,62      |      | 1                |
| 113388 | NZMH2-4-VE100-SVE     | 1166,32     |      | 1                | 115948 | DILA-XH10-S                   | 11,87       |      | 1                |
| 113390 | NZMH2-4-VE160-SVE     | 1574,93     |      | 1                | 115949 | DILA-XH101-S                  | 11,87       |      | 1                |
| 113391 | NZMH2-4-VE160/100-SVE | 1574,93     |      | 1                | 115950 | DILA-XH10-S                   | 12,57       |      | 1                |
| 113393 | NZMH2-4-VE250-SVE     | 2081,76     |      | 1                | 115951 | DILA-XH101-S                  | 12,57       |      | 1                |
| 113394 | NZMH2-4-VE250/160-SVE | 2081,76     |      | 1                | 115964 | M22-SWD-K11                   | 24,69       |      | 20               |
| 113396 | NZMH2-4-A20-SVE       | 596,18      |      | 1                | 115965 | M22-SWD-K22                   | 43,52       |      | 10               |
| 113398 | NZMH2-4-A25-SVE       | 596,18      |      | 1                | 115966 | M22-SWD-LED-W                 | 25,93       |      | 20               |
| 113400 | NZMH2-4-A32-SVE       | 596,18      |      | 1                | 115967 | M22-SWD-LED-B                 | 25,93       |      | 20               |
| 113426 | F3A-XP                | 16,88       |      | 1                | 115968 | M22-SWD-LED-G                 | 25,93       |      | 20               |
| 113509 | NZMC3-A320-AVE        | 1639,56     |      | 1                | 115969 | M22-SWD-LED-R                 | 25,93       |      | 20               |
| 113510 | NZMC3-A400-AVE        | 1639,56     |      | 1                | 115972 | M22-SWD-K11LED-W              | 42,56       |      | 20               |
| 113511 | NZMC3-A500-AVE        | 1944,67     |      | 1                | 115973 | M22-SWD-K11LED-B              | 42,56       |      | 20               |
| 113513 | NZMC3-S320-AVE        | 1541,21     |      | 1                | 115974 | M22-SWD-K11LED-G              | 42,56       |      | 20               |
| 113514 | NZMC3-S400-AVE        | 1541,21     |      | 1                | 115975 | M22-SWD-K11LED-R              | 42,56       |      | 20               |
| 113515 | NZMC3-S500-AVE        | 1827,99     |      | 1                | 115978 | M22-SWD-K22LED-W              | 49,97       |      | 10               |
| 113516 | NZMC3-A320-AVE        | 2067,92     |      | 1                | 115979 | M22-SWD-K22LED-B              | 49,97       |      | 10               |
| 113517 | NZMC3-A320/200-AVE    | 2067,92     |      | 1                | 115980 | M22-SWD-K22LED-G              | 49,97       |      | 10               |
| 113518 | NZMC3-A400-AVE        | 2067,92     |      | 1                | 115981 | M22-SWD-K22LED-R              | 49,97       |      | 10               |
| 113519 | NZMC3-A400/250-AVE    | 2067,92     |      | 1                | 115990 | M22-SWD-I1-LP01               | 53,06       |      | 1                |
| 113520 | NZMC3-A500-AVE        | 2431,36     |      | 1                | 115991 | M22-SWD-I2-LP01               | 60,49       |      | 1                |
| 113521 | NZMC3-A500/320-AVE    | 2431,36     |      | 1                | 115992 | M22-SWD-I3-LP01               | 66,65       |      | 1                |
| 113524 | NZMN3-S320-AVE        | 1632,34     |      | 1                | 115993 | M22-SWD-I4-LP01               | 74,04       |      | 1                |
| 113525 | NZMN3-S400-AVE        | 1632,34     |      | 1                | 115994 | M22-SWD-I6-LP01               | 88,81       |      | 1                |
| 113526 | NZMN3-S500-AVE        | 1939,79     |      | 1                | 115995 | M22-SWD-KC11                  | 24,69       |      | 20               |
| 113527 | NZMN3-AE250-T-AVE     | 2558,60     |      | 1                | 115996 | M22-SWD-KC22                  | 43,52       |      | 10               |
| 113528 | NZMN3-AE400-T-AVE     | 2558,60     |      | 1                | 115997 | M22-SWD-LEDC-W                | 25,93       |      | 20               |
| 113529 | NZMN3-VE250-T-AVE     | 2724,89     |      | 1                | 115998 | M22-SWD-LEDC-B                | 25,93       |      | 20               |
| 113530 | NZMN3-VE400-T-AVE     | 2724,89     |      | 1                | 115999 | M22-SWD-LEDC-G                | 25,93       |      | 20               |
| 113531 | NZMN3-VE630-T-AVE     | 3234,85     |      | 1                | 116000 | M22-SWD-LEDC-R                | 25,93       |      | 20               |
| 113532 | NZMN3-A320-AVE        | 2186,21     |      | 1                | 116003 | M22-SWD-K11LEDC-W             | 42,56       |      | 20               |
| 113533 | NZMN3-A320/200-AVE    | 2186,21     |      | 1                | 116004 | M22-SWD-K11LEDC-B             | 42,56       |      | 20               |
| 113534 | NZMN3-A400-AVE        | 2186,21     |      | 1                | 116005 | M22-SWD-K11LEDC-G             | 42,56       |      | 20               |
| 113535 | NZMN3-A400/250-AVE    | 2186,21     |      | 1                | 116006 | M22-SWD-K11LEDC-R             | 42,56       |      | 20               |
| 113536 | NZMN3-A500-AVE        | 2577,71     |      | 1                | 116009 | M22-SWD-K22LEDC-W             | 49,97       |      | 10               |
| 113537 | NZMN3-A500/320-AVE    | 2577,71     |      | 1                | 116010 | M22-SWD-K22LEDC-B             | 49,97       |      | 10               |
| 113538 | NZMN3-AE400-T-AVE     | 3144,40     |      | 1                | 116011 | M22-SWD-K22LEDC-G             | 49,97       |      | 10               |
| 113539 | NZMN3-AE400/250-T-AVE | 3144,40     |      | 1                | 116012 | M22-SWD-K22LEDC-R             | 49,97       |      | 10               |
| 113540 | NZMN3-AE630-T-AVE     | 3403,49     |      | 1                | 116016 | M22-SWD-A4                    | 4,76        |      | 10               |
| 113541 | NZMN3-AE630/400-T-AVE | 3403,49     |      | 1                | 116020 | SWD4-RC8-10                   | 24,55       |      | 1                |
| 113542 | NZMN3-AE400/250-AVE   | 2488,35     |      | 1                | 116021 | SWD4-SEL8-10                  | 6,79        |      | 5                |
| 113544 | NZMN3-AE630/400-AVE   | 3131,36     |      | 1                | 116022 | SWD4-8SF2-5                   | 7,75        |      | 10               |
| 113546 | NZMN3-VE400/250-AVE   | 2169,77     |      | 1                | 116023 | SWD4-8MF2                     | 3,57        |      | 10               |
| 113548 | NZMN3-VE630/400-AVE   | 2929,97     |      | 1                | 116024 | SWD4-8SFF2-5                  | 18,37       |      | 1                |
| 113567 | NZMH3-S320-AVE        | 1936,14     |      | 1                | 116025 | SWD4-CRP-1                    | 703,40      |      | 1                |
| 113568 | NZMH3-S400-AVE        | 1936,14     |      | 1                | 116026 | SWD4-100L-F8-24               | 308,48      |      | 1                |
| 113569 | NZMH3-S500-AVE        | 2227,80     |      | 1                | 116027 | SWD4-3LF8-24-2S               | 19,19       |      | 1                |
| 113570 | NZMH3-AE250-T-AVE     | 2884,83     |      | 1                | 116028 | SWD4-5LFR-24-2S               | 25,33       |      | 1                |
| 113571 | NZMH3-AE400-T-AVE     | 2884,83     |      | 1                | 116029 | SWD4-10LFR-24-2S              | 40,78       |      | 1                |
| 113572 | NZMH3-AE630-T-AVE     | 3527,85     |      | 1                | 116030 | SWD4-50LFR-24                 | 240,59      |      | 1                |
| 113573 | NZMH3-VE250-T-AVE     | 3168,33     |      | 1                | 116031 | SWD4-SF8-20                   | 39,70       |      | 1                |
| 113574 | NZMH3-VE400-T-AVE     | 3378,99     |      | 1                | 116032 | SWD4-SM8-20                   | 39,70       |      | 1                |
| 113575 | NZMH3-VE630-T-AVE     | 3738,51     |      | 1                | 116033 | SWD4-SF8-67                   | 24,09       |      | 1                |
| 113578 | NZMH3-A320-AVE        | 2585,02     |      | 1                | 116034 | SWD4-SM8-67                   | 24,09       |      | 1                |
| 113579 | NZMH3-A320/200-AVE    | 2585,02     |      | 1                | 116035 | SWD4-SF8-67W                  | 39,95       |      | 1                |
| 113580 | NZMH3-A400-AVE        | 2585,02     |      | 1                | 116036 | SWD4-SM8-67W                  | 41,14       |      | 1                |
| 113581 | NZMH3-A400/250-AVE    | 2585,02     |      | 1                | 116307 | EU5C-SWD-CAN                  | 357,66      |      | 1                |
| 113582 | NZMH3-A500-AVE        | 2969,20     |      | 1                | 116308 | EU5C-SWD-DP                   | 367,81      |      | 1                |
| 113583 | NZMH3-A500/320-AVE    | 2969,20     |      | 1                | 116309 | EU5C-SWD-PF1-1                | 106,11      |      | 1                |
| 113584 | NZMH3-AE400-T-AVE     | 3176,01     |      | 1                | 116380 | EU5C-SWD-PF2-1                | 141,87      |      | 1                |
| 113585 | NZMH3-AE400/250-T-AVE | 3176,01     |      | 1                | 116381 | EU5E-SWD-8DX                  | 122,20      |      | 1                |
| 113586 | NZMH3-AE630-T-AVE     | 3770,00     |      | 1                | 116382 | EU5E-SWD-4D4D                 | 125,89      |      | 1                |
| 113587 | NZMH3-AE630/400-T-AVE | 3770,00     |      | 1                | 116385 | EU5E-SWD-4D2F                 | 128,28      |      | 1                |
| 113588 | NZMH3-AE400/250-AVE   | 2938,13     |      | 1                | 116560 | EASYBOX-819-AC-USB            | 683,00      |      | 1                |
| 113590 | NZMH3-AE630/400-AVE   | 3676,18     |      | 1                | 116561 | EASYBOX-822-DC-USB            | 752,00      |      | 1                |
| 113592 | NZMH3-VE400/250-AVE   | 2811,20     |      | 1                | 116562 | EASYBOX-512-AC-USB            | 440,00      |      | 1                |
| 113594 | NZMH3-VE630/400-AVE   | 3246,72     |      | 1                | 116563 | EASYBOX-512-DC-USB            | 490,50      |      | 1                |
| 113729 | N1-63-SVE             | 272,28      |      | 1                | 116564 | EASYBOX-719-AC-USB            | 515,50      |      | 1                |
| 113730 | N1-100-SVE            | 321,19      |      | 1                | 116565 | EASYBOX-721-DC-USB            | 576,00      |      | 1                |
| 113731 | N1-125-SVE            | 404,29      |      | 1                | 116566 | MFD-KIT-USB                   | 928,00      |      | 1                |
| 113733 | N2-160-SVE            | 457,27      |      | 1                | 116567 | EASY411-DC-ME                 | 625,00      |      | 1                |
| 113734 | N2-200-SVE            | 587,66      |      | 1                | 116698 | M22-SWD-SEL8-10               | 18,47       |      | 5                |
| 113735 | N2-250-SVE            | 714,74      |      | 1                | 116699 | SWD4-CRP-2                    | 703,40      |      | 1                |
| 113736 | N2-4-160-SVE          | 513,38      |      | 1                | 116700 | SWD4-CRPAD-1                  | 470,91      |      | 1                |
| 113737 | N2-4-200-SVE          | 609,50      |      | 1                | 116701 | SWD4-CRPAD-2                  | 470,91      |      | 1                |
| 113738 | N2-4-250-SVE          | 832,74      |      | 1                | 116708 | BBA0-32/2TS-C                 | 4705        |      | 4                |
| 113911 | PKZM0-XMR54           | 2,88        |      | 10               | 116895 | NZM2-XHB-DA                   | 278,41      |      | 1                |
| 113912 | PKZM0-XMR72           | 3,63        |      | 10               | 116896 | NZM2-XHB-DAR                  | 295,66      |      | 1                |
| 114024 | LS-XZS                | 15,36       |      | 1                | 116897 | NZM2-XHB-DA-NA                | 278,41      |      | 1                |
| 114025 | LS-XZRS               | 17,62       |      | 1                | 116898 | NZM2-XHB-DAR-NA               | 295,66      |      | 1                |
| 114026 | LS-XAP                | 2,44        |      | 1                | 116900 | BBA2-63/2TS                   | 6703        |      | 4                |
| 114293 | EASY410-DC-RE         | 1775,00     |      | 1                | 116901 | BBA2-80/2TS-S                 | 68,99       |      | 4                |
| 114294 | EASY410-DC-TE         | 1775,00     |      | 1                | 116902 | BBA-XLT6-130                  | 1,88        |      | 30               |
| 114295 | EASY406-DC-ME         | 319,50      |      | 1                | 116903 | BBA-XLT6-142                  | 2,43        |      | 30               |
| 114296 | EC4E-221-6D4R1        | 236,00      |      | 1                | 116953 | ES4A-221-DMX-SIM              | 236,00      |      | 1                |
| 114297 | EC4E-221-6D4T1        | 236,00      |      | 1                | 118560 | DIL-SWD-32-001                | 55,56       |      | 1                |
| 114315 | D02-SO/63/3-R-27      | 18,52       |      | 10               | 118561 | DIL-SWD-32-002                | 61,70       |      | 1                |
| 114316 | D02-LTS/63/3-R        | 120,80      |      | 3                | 118700 | ESR5-NO-21-24VAC-DC           | 212,40      |      | 1                |
| 114318 | D02-LTS/63/3-R-HK     | 131,79      |      | 3                | 118701 | ESR5-NO-41-24VAC-DC           | 202,09      |      | 1                |
| 114323 | Z-D02-LTS-HF          | 0,78        |      | 12               | 118702 | ESR5-NO-31-24VAC-DC           | 227,41      |      | 1                |
| 115126 | ES4P-BOX-221-DMXD1    | 1.065,50    |      | 1                | 118703 | ESR5-NZ-21-24VAC-DC           | 295,19      |      | 1                |
| 115274 | NZM1-XBRS             | 16,76       |      | 1                | 118704 | ESR5-NO-31-24V-230VAC-DC      | 415,67      |      | 1                |
| 115275 | NZM2/3-XBRS           | 21,33       |      | 1                | 118705 | ESR5-NV3-30                   | 377,84      |      | 1                |
| 115277 | NZM4-XBRS             | 36,79       |      | 1                | 118706 | ESR5-VE3-42                   | 346,15      |      | 1                |
| 115387 | EU4A-RJ45-CAB2        | 64,50       |      | 1                | 118707 | ESR6-NE-61-24VAC-DC           | 206,16      |      | 1                |
| 115390 | NZM2-XRD110-130AC     | 461,30      |      | 1                | 118955 | DIL-M32-XIPX                  | 8,32        |      | 8                |
| 115391 | NZM2-XRD208-240AC     | 461,30      |      | 1                | 118907 | NZM2-4-XKR4                   | 37,74       |      | 1                |
| 115392 | NZM2-XRD380-440AC     | 461,30      |      | 1                | 118907 | NZM2-4-XKR4                   | 37,74       |      | 1                |
| 115393 | NZM2-XRD24-30DC       | 461,30      |      | 1                | 118911 | DILMP32-01(230V50HZ,240V60HZ) | 61,20       |      | 1                |
| 115394 | NZM2-XRD110-130DC     | 461,30      |      | 1                | 118912 | DILMP32-01(110V50HZ,120V60HZ) | 61,20       |      | 1                |
| 115395 | NZM2-XRD220-250DC     | 461,30      |      | 1                | 118913 | DILMP32-01(RDC24)             | 105,09      |      | 1                |
| 115735 | EU4A-RJ45-USB-CAB1    | 180,50      |      | 1                | 118914 | DILMP45-01(230V50HZ,240V60HZ) | 87,06       |      | 1                |
| 115735 | EU4A-RJ45-USB-CAB1    | 180,50      |      | 1                | 118915 | DILMP45-01(110V50HZ,120V60HZ) | 87,06       |      | 1                |
| 115736 | MFD-CP4-CO            | 191,00      |      | 1                | 118916 | DILMP45-01(RDC24)             | 149,12      |      | 1                |
| 115790 | NZMH1-M40-SVE         | 418,68      |      | 1                | 118964 | NZMN2-ME90-NA                 | 821,14      |      | 1                |
| 115791 | NZMH1-M50-SVE         | 418,68      |      | 1                | 118965 | NZMN2-ME140-NA                | 1054,71     |      | 1                |
| 115792 | NZMH1-M63-SVE         | 418,68      |      | 1                | 118966 | NZMN2-ME200-NA                | 1410,06     |      | 1                |



| Codice | Tipo           | Prezzo<br>€ | Note | Conf.<br>[pezzi] | Codice | Tipo           | Prezzo<br>€ | Note | Conf.<br>[pezzi] |
|--------|----------------|-------------|------|------------------|--------|----------------|-------------|------|------------------|
| 125193 | SLX015A2-4A1B0 | 2.116,00    |      | 1                | 125471 | SPXF07A1-2A1B1 | 1.968,00    |      | 1                |
| 125194 | SLX020A1-4A1B0 | 2.553,00    |      | 1                | 125473 | SPXF07A2-2A1B1 | 2.152,00    |      | 1                |
| 125195 | SLX020A2-4A1B0 | 2.788,00    |      | 1                | 125475 | SPXF15A1-2A1B1 | 2.085,00    |      | 1                |
| 125196 | SLX025A2-4A1B0 | 3.457,00    |      | 1                | 125478 | SPXF15A2-2A1B1 | 2.279,00    |      | 1                |
| 125197 | SLX030A1-4A1B0 | 3.998,00    |      | 1                | 125480 | SPXF15A2-4A1B1 | 2.113,00    |      | 1                |
| 125198 | SLX030A2-4A1B0 | 4.087,00    |      | 1                | 125482 | SPXH10A0-4A2N1 | 153.293,00  |      | 1                |
| 125199 | SLXF15A1-4A1B0 | 1.146,00    |      | 1                | 125486 | SPXH12A0-4A2N1 | 191.345,00  |      | 1                |
| 125200 | SLXF15A2-4A1B0 | 1.289,00    |      | 1                | 125492 | SPXH16A0-4A2N1 | 236.221,00  |      | 1                |
| 125201 | SPX001A1-2A1B1 | 2.041,00    |      | 1                | 125654 | SLX003A2-4A1B0 | 1.325,00    |      | 1                |
| 125203 | SPX001A1-4A1B1 | 1.906,00    |      | 1                | 125655 | SLX010A1-4A1B0 | 1.724,00    |      | 1                |
| 125205 | SPX001A2-2A1B1 | 2.225,00    |      | 1                | 125656 | SLX015A1-4A1B0 | 2.060,00    |      | 1                |
| 125207 | SPX001A2-4A1B1 | 2.068,00    |      | 1                | 125657 | SPX002A1-4A1B1 | 2.002,00    |      | 1                |
| 125209 | SPX002A1-2A1B1 | 2.170,00    |      | 1                | 125658 | SPX003A1-4A1B1 | 2.079,00    |      | 1                |
| 125212 | SPX002A1-5A4N1 | 3.111,00    |      | 1                | 125659 | SPX005A1-4A1B1 | 2.166,00    |      | 1                |
| 125214 | SPX002A2-2A1B1 | 2.355,00    |      | 1                | 125660 | SPX007A1-4A1B1 | 2.552,00    |      | 1                |
| 125216 | SPX002A2-4A1B1 | 2.161,00    |      | 1                | 125661 | SPX010A1-4A1B1 | 2.936,00    |      | 1                |
| 125218 | SPX002A2-5A4N1 | 3.458,00    |      | 1                | 125662 | SPX010A2-4A1B1 | 3.103,00    |      | 1                |
| 125222 | SPX003A1-5A4N1 | 3.358,00    |      | 1                | 125663 | SPX015A1-4A1B1 | 3.550,00    |      | 1                |
| 125224 | SPX003A2-2A1B1 | 2.443,00    |      | 1                | 125664 | SPX015A2-4A1B1 | 3.718,00    |      | 1                |
| 125226 | SPX003A2-4A1B1 | 2.241,00    |      | 1                | 125665 | SPX020A1-4A1B1 | 4.355,00    |      | 1                |
| 125228 | SPX003A2-5A4N1 | 3.700,00    |      | 1                | 125666 | SPX025A1-4A1B1 | 5.022,00    |      | 1                |
| 125230 | SPX004A1-2A1B1 | 2.370,00    |      | 1                | 125667 | SPX030A1-4A1B1 | 5.761,00    |      | 1                |
| 125232 | SPX004A1-5A4N1 | 3.581,00    |      | 1                | 125668 | SPX060A1-4A1N1 | 8.401,00    |      | 1                |
| 125234 | SPX004A2-2A1B1 | 2.553,00    |      | 1                | 125669 | SPX125A1-4A1N1 | 15.302,00   |      | 1                |
| 125236 | SPX004A2-5A4N1 | 3.932,00    |      | 1                | 125670 | SPX200A1-4A1N1 | 21.234,00   |      | 1                |
| 125238 | SPX005A1-2A1B1 | 2.637,00    |      | 1                | 125674 | SPX550A0-4A2N1 | 74.456,00   |      | 1                |
| 125241 | SPX005A1-5A4N1 | 3.998,00    |      | 1                | 125675 | SPXF15A1-4A1B1 | 1.946,00    |      | 1                |
| 125243 | SPX005A2-2A1B1 | 2.822,00    |      | 1                | 125676 | SVX001A1-4A1B1 | 1.262,00    |      | 1                |
| 125245 | SPX005A2-4A1B1 | 2.324,00    |      | 1                | 125677 | SVX001A2-4A1B1 | 1.375,00    |      | 1                |
| 125247 | SPX005A2-5A4N1 | 4.341,00    |      | 1                | 125678 | SVX002A2-4A1B1 | 1.468,00    |      | 1                |
| 125249 | SPX006A1-4A1B1 | 2.334,00    |      | 1                | 125679 | SVX003A1-4A1B1 | 1.442,00    |      | 1                |
| 125251 | SPX006A2-4A1B1 | 2.495,00    |      | 1                | 125680 | SVX003A2-4A1B1 | 1.547,00    |      | 1                |
| 125253 | SPX007A1-2A1B1 | 2.882,00    |      | 1                | 125681 | SVX004A1-2A1B1 | 1.571,00    |      | 1                |
| 125256 | SPX007A1-5A4N1 | 4.777,00    |      | 1                | 125682 | SVX006A1-4A1B1 | 1.713,00    |      | 1                |
| 125258 | SPX007A2-2A1B1 | 3.069,00    |      | 1                | 125683 | SVX006A2-4A1B1 | 1.806,00    |      | 1                |
| 125260 | SPX007A2-4A1B1 | 2.717,00    |      | 1                | 125684 | SVX007A1-4A1B1 | 1.943,00    |      | 1                |
| 125262 | SPX007A2-5A4N1 | 5.118,00    |      | 1                | 125685 | SVX007A2-4A1B1 | 2.097,00    |      | 1                |
| 125264 | SPX010A1-2A1B1 | 3.309,00    |      | 1                | 125686 | SVX010A1-4A1B1 | 2.349,00    |      | 1                |
| 125267 | SPX010A1-5A4N1 | 5.710,00    |      | 1                | 125687 | SVX010A2-4A1B1 | 2.479,00    |      | 1                |
| 125269 | SPX010A2-2A1B1 | 3.652,00    |      | 1                | 125688 | SVX015A1-4A1B1 | 2.992,00    |      | 1                |
| 125272 | SPX010A2-5A4N1 | 6.056,00    |      | 1                | 125689 | SVX015A2-4A1B1 | 3.092,00    |      | 1                |
| 125274 | SPX015A1-2A1B1 | 3.985,00    |      | 1                | 125690 | SVX020A1-4A1B1 | 3.840,00    |      | 1                |
| 125277 | SPX015A1-5A4N1 | 6.650,00    |      | 1                | 125691 | SVX025A1-4A1B1 | 4.539,00    |      | 1                |
| 125279 | SPX015A2-2A1B1 | 4.331,00    |      | 1                | 125692 | SVX025A2-4A1B1 | 4.699,00    |      | 1                |
| 125282 | SPX015A2-5A4N1 | 6.992,00    |      | 1                | 125693 | SVX030A1-4A1B1 | 5.311,00    |      | 1                |
| 125284 | SPX020A1-2A1N1 | 5.176,00    |      | 1                | 125694 | SVX030A2-4A1B1 | 5.419,00    |      | 1                |
| 125287 | SPX020A1-5A4N1 | 7.561,00    |      | 1                | 125695 | SVX040A1-4A1N1 | 6.220,00    |      | 1                |
| 125289 | SPX020A2-2A1N1 | 5.918,00    |      | 1                | 125696 | SVX040A2-4A1N1 | 7.352,00    |      | 1                |
| 125291 | SPX020A2-4A1B1 | 4.653,00    |      | 1                | 125697 | SVX050A2-4A1N1 | 7.750,00    |      | 1                |
| 125293 | SPX020A2-5A4N1 | 7.900,00    |      | 1                | 125698 | SVX060A2-4A1N1 | 8.782,00    |      | 1                |
| 125295 | SPX025A1-2A1N1 | 5.633,00    |      | 1                | 125699 | SVX075A1-4A1N1 | 10.601,00   |      | 1                |
| 125298 | SPX025A1-5A4N1 | 8.594,00    |      | 1                | 125700 | SVX075A2-4A1N1 | 11.814,00   |      | 1                |
| 125300 | SPX025A2-2A1N1 | 6.379,00    |      | 1                | 125701 | SVX100A1-4A1N1 | 12.740,00   |      | 1                |
| 125302 | SPX025A2-4A1B1 | 5.325,00    |      | 1                | 125702 | SVX125A1-4A1N1 | 14.937,00   |      | 1                |
| 125304 | SPX025A2-5A4N1 | 8.926,00    |      | 1                | 125703 | SVX125A2-4A1N1 | 16.162,00   |      | 1                |
| 125306 | SPX030A1-2A1N1 | 6.528,00    |      | 1                | 125704 | SVX150A1-4A1N1 | 18.045,00   |      | 1                |
| 125309 | SPX030A1-5A4N1 | 9.721,00    |      | 1                | 125705 | SVX150A2-4A1N1 | 20.714,00   |      | 1                |
| 125311 | SPX030A2-2A1N1 | 7.268,00    |      | 1                | 125706 | SVX200A2-4A1N1 | 23.817,00   |      | 1                |
| 125313 | SPX030A2-4A1B1 | 6.069,00    |      | 1                | 125707 | SVXF15A1-4A1B1 | 1.306,00    |      | 1                |
| 125315 | SPX030A2-5A4N1 | 10.452,00   |      | 1                | 125708 | SVXF15A2-4A1B1 | 1.418,00    |      | 1                |
| 125317 | SPX040A1-2A1N1 | 7.734,00    |      | 1                | 125709 | SPX003A1-2A1B1 | 2.260,00    |      | 1                |
| 125319 | SPX040A1-4A1N1 | 6.620,00    |      | 1                | 125710 | OPTC6          | 506,00      |      | 1                |
| 125321 | SPX040A1-5A4N1 | 10.567,00   |      | 1                | 125711 | SPX350A0-4A2N1 | 34.114,00   |      | 1                |
| 125323 | SPX040A2-2A1N1 | 9.066,00    |      | 1                | 125712 | SPXF07A1-2A1B1 | 1.172,00    |      | 1                |
| 125325 | SPX040A2-4A1N1 | 7.282,00    |      | 1                | 125713 | SPX001A1-2A1B1 | 1.237,00    |      | 1                |
| 125327 | SPX040A2-5A4N1 | 11.288,00   |      | 1                | 125714 | SPXF15A1-2A1B1 | 1.291,00    |      | 1                |
| 125329 | SPX050A1-2A1N1 | 8.559,00    |      | 1                | 125715 | SVX002A1-2A1B1 | 1.373,00    |      | 1                |
| 125331 | SPX050A1-4A1N1 | 7.419,00    |      | 1                | 125716 | SVX003A1-2A1B1 | 1.463,00    |      | 1                |
| 125333 | SPX050A1-5A4N1 | 11.966,00   |      | 1                | 125717 | SVX005A1-2A1B1 | 1.850,00    |      | 1                |
| 125335 | SPX050A2-2A1N1 | 9.893,00    |      | 1                | 125718 | SVX007A1-2A1B1 | 2.081,00    |      | 1                |
| 125337 | SPX050A2-4A1N1 | 8.069,00    |      | 1                | 125719 | SVX010A1-2A1B1 | 2.512,00    |      | 1                |
| 125339 | SPX050A2-5A4N1 | 13.281,00   |      | 1                | 125720 | SVX015A1-2A1B1 | 3.190,00    |      | 1                |
| 125341 | SPX060A1-2A1N1 | 9.395,00    |      | 1                | 125721 | SVX020A1-2A1B1 | 4.387,00    |      | 1                |
| 125344 | SPX060A1-5A4N1 | 15.181,00   |      | 1                | 125722 | SVX025A1-2A1N1 | 4.833,00    |      | 1                |
| 125346 | SPX060A2-2A1N1 | 10.724,00   |      | 1                | 125723 | SVX030A1-2A1N1 | 5.737,00    |      | 1                |
| 125348 | SPX060A2-4A1N1 | 9.069,00    |      | 1                | 125724 | SVX040A1-2A1N1 | 6.493,00    |      | 1                |
| 125350 | SPX060A2-5A4N1 | 16.467,00   |      | 1                | 125725 | SVX050A1-2A1N1 | 7.313,00    |      | 1                |
| 125352 | SPX075A1-2A1N1 | 12.053,00   |      | 1                | 125726 | SVX060A1-2A1N1 | 8.148,00    |      | 1                |
| 125354 | SPX075A1-4A1N1 | 11.196,00   |      | 1                | 125727 | SVX075A1-2A1N1 | 10.806,00   |      | 1                |
| 125356 | SPX075A1-5A4N1 | 19.045,00   |      | 1                | 125728 | SVX100A1-2A1N1 | 12.265,00   |      | 1                |
| 125358 | SPX075A2-2A1N1 | 14.931,00   |      | 1                | 125729 | SLX025A1-4A1B0 | 3.333,00    |      | 1                |
| 125359 | SPX075A2-4A1N1 | 12.345,00   |      | 1                | 125730 | SPXF07A2-2A1B1 | 1.356,00    |      | 1                |
| 125361 | SPX075A2-5A4N1 | 20.334,00   |      | 1                | 125731 | SVX001A2-2A1B1 | 1.428,00    |      | 1                |
| 125363 | SPX100A1-2A1N1 | 13.511,00   |      | 1                | 125732 | SVXF15A2-2A1B1 | 1.474,00    |      | 1                |
| 125365 | SPX100A1-4A1N1 | 13.208,00   |      | 1                | 125733 | SVX002A2-2A1B1 | 1.558,00    |      | 1                |
| 125367 | SPX100A1-5A4N1 | 20.775,00   |      | 1                | 125734 | SVX003A2-2A1B1 | 1.654,00    |      | 1                |
| 125369 | SPX100A2-2A1N1 | 16.407,00   |      | 1                | 125735 | SVX004A2-2A1B1 | 1.759,00    |      | 1                |
| 125370 | SPX100A2-4A1N1 | 14.393,00   |      | 1                | 125736 | SVX005A2-2A1B1 | 2.034,00    |      | 1                |
| 125372 | SPX100A2-5A4N1 | 23.644,00   |      | 1                | 125737 | SVX007A2-2A1B1 | 2.270,00    |      | 1                |
| 125375 | SPX125A1-5A4N1 | 25.557,00   |      | 1                | 125738 | SVX010A2-2A1B1 | 2.856,00    |      | 1                |
| 125377 | SPX125A2-4A1N1 | 16.468,00   |      | 1                | 125739 | SVX015A2-2A1B1 | 3.541,00    |      | 1                |
| 125379 | SPX125A2-5A4N1 | 28.403,00   |      | 1                | 125740 | SVX020A2-2A1N1 | 5.126,00    |      | 1                |
| 125381 | SPX150A1-4A1N1 | 18.260,00   |      | 1                | 125741 | SVX025A2-2A1N1 | 5.575,00    |      | 1                |
| 125383 | SPX150A1-5A4N1 | 27.288,00   |      | 1                | 125742 | SVX030A2-2A1N1 | 6.470,00    |      | 1                |
| 125385 | SPX150A2-4A1N1 | 20.791,00   |      | 1                | 125743 | SVX040A2-2A1N1 | 7.805,00    |      | 1                |
| 125387 | SPX150A2-5A4N1 | 30.147,00   |      | 1                | 125744 | SVX050A2-2A1N1 | 8.630,00    |      | 1                |
| 125389 | SPX175A1-5A4N1 | 28.091,00   |      | 1                | 125745 | SVX060A2-2A1N1 | 9.465,00    |      | 1                |
| 125391 | SPX175A2-5A4N1 | 30.912,00   |      | 1                | 125746 | SVX075A2-2A1N1 | 13.672,00   |      | 1                |
| 125398 | SPX200A2-4A1N1 | 23.762,00   |      | 1                | 125747 | SVX100A2-2A1N1 | 15.126,00   |      | 1                |
| 125402 | SPX250A0-4A2N1 | 24.143,00   |      | 1                | 125748 | SVX002A1-4A1B1 | 1.360,00    |      | 1                |
| 125412 | SPX300A0-4A2N1 | 30.450,00   |      | 1                | 125749 | SVX005A1-4A1B1 | 1.537,00    |      | 1                |
| 125428 | SPX400A0-4A2N1 | 54.294,00   |      | 1                | 125750 | SVX050A1-4A1N1 | 7.056,00    |      | 1                |
| 125440 | SPX500A0-4A2N1 | 67.786,00   |      | 1                | 125751 | SVX060A1-4A1N1 | 8.094,00    |      | 1                |
| 125453 | SPX600A0-4A2N1 | 83.553,00   |      | 1                | 125752 | SVX200A1-4A1N1 | 21.168,00   |      | 1                |
| 125457 | SPX650A0-4A2N1 | 89.013,00   |      | 1                | 125753 | SVX005A2-4A1B1 | 1.637,00    |      | 1                |
| 125459 | SPX700A0-4A2N1 | 94.924,00   |      | 1                | 125754 | SVX020A2-4A1B1 | 4.027,00    |      | 1                |
| 125463 | SPX800A0-4A2N1 | 117.665,00  |      | 1                | 125755 | SVX100A2-4A1N1 | 13.966,00   |      | 1                |
| 125467 | SPX900A0-4A2N1 | 135.555,00  |      | 1                | 125756 | SVX002A1-5A4N1 | 2.310,00    |      | 1                |

| Codice | Tipo                          | Prezzo<br>€ | Note | Conf.<br>[pezzi] | Codice | Tipo                      | Prezzo<br>€ | Note | Conf.<br>[pezzi] |
|--------|-------------------------------|-------------|------|------------------|--------|---------------------------|-------------|------|------------------|
| 125757 | SVX003A1-5A4N1                | 2.565,00    |      | 1                | 134227 | EMR5-W300-1-C             | 290,14      |      | 1                |
| 125758 | SVX004A1-5A4N1                | 2.796,00    |      | 1                | 134228 | EMR5-W380-1               | 257,32      |      | 1                |
| 125759 | SVX005A1-5A4N1                | 3.204,00    |      | 1                | 134229 | EMR5-W400-1               | 257,32      |      | 1                |
| 125760 | SVX007A1-5A4N1                | 3.984,00    |      | 1                | 134230 | EMR5-A300-1-C             | 296,50      |      | 1                |
| 125761 | SVX010A1-5A4N1                | 4.922,00    |      | 1                | 134232 | EMR5-N080-1-B             | 167,72      |      | 1                |
| 125762 | SVX015A1-5A4N1                | 5.864,00    |      | 1                | 134233 | EMR5-AWN280-1             | 374,97      |      | 1                |
| 125763 | SVX020A1-5A4N1                | 6.759,00    |      | 1                | 134234 | EMR5-AWN500-1             | 374,97      |      | 1                |
| 125764 | SVX025A1-5A4N1                | 7.792,00    |      | 1                | 134235 | EMR5-AWM580-2             | 383,05      |      | 1                |
| 125765 | SVX030A1-5A4N1                | 8.932,00    |      | 1                | 134236 | EMR5-AWM720-2             | 383,05      |      | 1                |
| 125766 | SVX040A1-5A4N1                | 9.752,00    |      | 1                | 134237 | EMR5-AWM820-2             | 383,05      |      | 1                |
| 125767 | SVX050A1-5A4N1                | 10.724,00   |      | 1                | 134238 | XC-CPU202-EC4M-8DI-6DO-XV | 2.208,00    |      | 1                |
| 125768 | SVX060A1-5A4N1                | 13.917,00   |      | 1                | 134510 | MMX-NET-XA                | 106,50      |      | 1                |
| 125769 | SVX075A1-5A4N1                | 17.802,00   |      | 1                | 134517 | E53KAL18A2                | 174,79      |      | 1                |
| 125770 | SVX100A1-5A4N1                | 19.557,00   |      | 1                | 134518 | E53KAL18A2E               | 174,79      |      | 1                |
| 125771 | SVX125A1-5A4N1                | 24.339,00   |      | 1                | 134519 | E53KAL18A2EA              | 191,67      |      | 1                |
| 125772 | SVX150A1-5A4N1                | 26.070,00   |      | 1                | 134760 | E53KAL18A2SA              | 191,67      |      | 1                |
| 125773 | SVX175A1-5A4N1                | 26.808,00   |      | 1                | 134761 | E53KAL18T110              | 148,64      |      | 1                |
| 125774 | SVX002A2-5A4N1                | 2.657,00    |      | 1                | 134762 | E53KAL18T110E             | 148,64      |      | 1                |
| 125775 | SVX003A2-5A4N1                | 2.904,00    |      | 1                | 134763 | E53KAL18T110ED            | 172,18      |      | 1                |
| 125776 | SVX004A2-5A4N1                | 3.137,00    |      | 1                | 134764 | E53KAL18T110SD            | 172,18      |      | 1                |
| 125777 | SVX005A2-5A4N1                | 3.551,00    |      | 1                | 134765 | E53KAL18T111              | 148,64      |      | 1                |
| 125778 | SVX007A2-5A4N1                | 4.317,00    |      | 1                | 134766 | E53KAL18T111E             | 148,64      |      | 1                |
| 125779 | SVX010A2-5A4N1                | 5.260,00    |      | 1                | 134767 | E53KAL18T111ED            | 152,20      |      | 1                |
| 125780 | SVX015A2-5A4N1                | 6.203,00    |      | 1                | 134768 | E53KAL18T111SD            | 152,20      |      | 1                |
| 125781 | SVX020A2-5A4N1                | 7.099,00    |      | 1                | 134769 | E53KAL30A2                | 174,79      |      | 1                |
| 125782 | SVX025A2-5A4N1                | 8.125,00    |      | 1                | 134770 | E53KAL30A2E               | 174,79      |      | 1                |
| 125783 | SVX030A2-5A4N1                | 9.648,00    |      | 1                | 134771 | E53KAL30A2EA              | 221,17      |      | 1                |
| 125784 | SVX040A2-5A4N1                | 10.486,00   |      | 1                | 134772 | E53KAL30A2SA              | 221,17      |      | 1                |
| 125785 | SVX050A2-5A4N1                | 12.033,00   |      | 1                | 134773 | E53KAL30T110              | 151,96      |      | 1                |
| 125786 | SVX060A2-5A4N1                | 15.220,00   |      | 1                | 134774 | E53KAL30T110E             | 151,96      |      | 1                |
| 125787 | SVX075A2-5A4N1                | 19.091,00   |      | 1                | 134775 | E53KAL30T110ED            | 181,21      |      | 1                |
| 125788 | SVX100A2-5A4N1                | 22.400,00   |      | 1                | 134776 | E53KAL30T110SD            | 181,21      |      | 1                |
| 125789 | SVX125A2-5A4N1                | 27.156,00   |      | 1                | 134777 | E53KAL30T111              | 151,96      |      | 1                |
| 125790 | SVX150A2-5A4N1                | 28.901,00   |      | 1                | 134778 | E53KAL30T111E             | 151,96      |      | 1                |
| 125791 | SVX175A2-5A4N1                | 29.658,00   |      | 1                | 134779 | E53KAL30T111ED            | 181,21      |      | 1                |
| 125945 | DILH2600/22(RAW250)           | 20.840,13   |      | 1                | 134780 | E53KAL30T111SD            | 181,21      |      | 1                |
| 125946 | DILH2600-XSM                  | 232,62      |      | 1                | 134781 | E53KAL34A2E               | 174,79      |      | 1                |
| 125947 | DILM1000-XSM                  | 171,47      |      | 1                | 134782 | E53KAL34A2EA              | 221,17      |      | 1                |
| 125956 | NZM1-XHB-DA                   | 239,55      |      | 1                | 134783 | E53KAL34T110              | 151,96      |      | 1                |
| 125957 | NZM1-XHB-DAR                  | 237,60      |      | 1                | 134784 | E53KAL34T110E             | 151,96      |      | 1                |
| 125958 | NZM1-XHB-DA-NA                | 239,55      |      | 1                | 134785 | E53KAL34T110ED            | 181,93      |      | 1                |
| 125959 | NZM1-XHB-DAR-NA               | 237,60      |      | 1                | 134786 | E53KAL34T110SD            | 181,93      |      | 1                |
| 126868 | OPTRMTKIT                     | 159,40      |      | 1                | 134787 | E53KAL34T111              | 151,96      |      | 1                |
| 126895 | PKE-SWD-32                    | 132,34      |      | 4                | 134788 | E53KAL34T111E             | 151,96      |      | 1                |
| 127067 | DILEM12-10(24V50HZ)           | 35,32       |      | 5                | 134789 | E53KAL34T111ED            | 181,21      |      | 1                |
| 127072 | DILEM12-10(110V50HZ,120V60HZ) | 35,32       |      | 5                | 134790 | E53KAL34T111SD            | 181,21      |      | 1                |
| 127075 | DILEM12-10(230V50HZ,240V60HZ) | 35,32       |      | 5                | 134791 | E53KBL18A2                | 174,79      |      | 1                |
| 127079 | DILEM12-10(24V50/60HZ)        | 35,32       |      | 5                | 134792 | E53KBL18A2E               | 174,79      |      | 1                |
| 127082 | DILEM12-10(230V50/60HZ)       | 35,32       |      | 5                | 134793 | E53KBL18A2EA              | 191,67      |      | 1                |
| 127083 | DILEM12-01(24V50HZ)           | 35,32       |      | 5                | 134794 | E53KBL18A2SA              | 191,67      |      | 1                |
| 127088 | DILEM12-01(110V50HZ,120V60HZ) | 35,32       |      | 5                | 134795 | E53KBL18T110              | 148,64      |      | 1                |
| 127091 | DILEM12-01(230V50HZ,240V60HZ) | 35,32       |      | 5                | 134796 | E53KBL18T110E             | 148,64      |      | 1                |
| 127095 | DILEM12-01(24V50/60HZ)        | 35,32       |      | 5                | 134797 | E53KBL18T110ED            | 172,18      |      | 1                |
| 127098 | DILEM12-01(230V50/60HZ)       | 35,32       |      | 5                | 134798 | E53KBL18T110SD            | 172,18      |      | 1                |
| 127132 | DILEM12-10-G(24VDC)           | 42,69       |      | 5                | 134799 | E53KBL18T111              | 148,64      |      | 1                |
| 127137 | DILEM12-01-G(24VDC)           | 42,69       |      | 5                | 134800 | E53KBL18T111E             | 148,64      |      | 1                |
| 127736 | NZM4-XKS                      | 24,45       |      | 1                | 134801 | E53KBL18T111ED            | 152,20      |      | 1                |
| 127737 | NZM4-4-XKS                    | 32,26       |      | 1                | 134802 | E53KBL18T111SD            | 152,20      |      | 1                |
| 129001 | SVDRIVECABLE                  | 69,90       |      | 1                | 134803 | E53KBL30A2                | 174,79      |      | 1                |
| 129020 | OPTN12FR4                     | 334,90      |      | 1                | 134804 | E53KBL30A2E               | 174,79      |      | 1                |
| 129710 | NZMH2-A125-FIA30              | 3001,83     |      | 1                | 134805 | E53KBL30A2EA              | 221,17      |      | 1                |
| 129839 | NZM2-XMC-S0                   | 818,92      |      | 1                | 134806 | E53KBL30A2SA              | 221,17      |      | 1                |
| 129960 | NZM3-XMC-S0                   | 982,74      |      | 1                | 134807 | E53KBL30T110              | 151,96      |      | 1                |
| 129961 | NZM2-XMC-MB                   | 1573,20     |      | 1                | 134808 | E53KBL30T110E             | 151,96      |      | 1                |
| 129962 | NZM3-XMC-MB                   | 1711,11     |      | 1                | 134809 | E53KBL30T110ED            | 181,21      |      | 1                |
| 129963 | NZM2-4-XMC-S0                 | 922,34      |      | 1                | 134810 | E53KBL30T110SD            | 181,21      |      | 1                |
| 129964 | NZM3-4-XMC-S0                 | 1086,16     |      | 1                | 134811 | E53KBL30T111              | 151,96      |      | 1                |
| 129965 | NZM2-4-XMC-MB                 | 1676,62     |      | 1                | 134812 | E53KBL30T111E             | 151,96      |      | 1                |
| 129966 | NZM3-4-XMC-MB                 | 1814,60     |      | 1                | 134813 | E53KBL30T111ED            | 181,21      |      | 1                |
| 129967 | NZM-XMC-DISP                  | 431,06      |      | 1                | 134814 | E53KBL30T111SD            | 181,21      |      | 1                |
| 129968 | NZM-XMC-AC                    | 221,64      |      | 1                | 134815 | E53KBL34A2E               | 174,79      |      | 1                |
| 130... |                               |             |      |                  | 134816 | E53KBL34A2EA              | 221,17      |      | 1                |
| 131318 | PSG120E                       | 177,00      |      | 1                | 134817 | E53KBL34T110              | 151,96      |      | 1                |
| 131319 | PSG120F                       | 211,00      |      | 1                | 134818 | E53KBL34T110E             | 151,96      |      | 1                |
| 131670 | PSG240E                       | 319,00      |      | 1                | 134819 | E53KBL34T110ED            | 181,93      |      | 1                |
| 131671 | PSG240F                       | 350,50      |      | 1                | 134820 | E53KBL34T110SD            | 181,93      |      | 1                |
| 131672 | PSG480F                       | 600,00      |      | 1                | 134821 | E53KBL34T111              | 151,96      |      | 1                |
| 131673 | PSG60E                        | 96,50       |      | 1                | 134822 | E53KBL34T111E             | 151,96      |      | 1                |
| 132591 | PKZM4-16-CB                   | 309,76      |      | 1                | 134823 | E53KBL34T111ED            | 181,21      |      | 1                |
| 132592 | PKZM4-25-CB                   | 334,33      |      | 1                | 134824 | E53KBL34T111SD            | 181,21      |      | 1                |
| 132593 | PKZM4-32-CB                   | 375,30      |      | 1                | 134837 | PKE32-XMB                 | 23,97       |      | 1                |
| 132656 | SVX040A1-4A1B1                | 7.085,00    |      | 1                | 134847 | DS7-340SX004N0-N          | 328,00      |      | 1                |
| 132657 | SVX075A1-4A1B1                | 12.024,00   |      | 1                | 134849 | DS7-340SX007N0-N          | 374,00      |      | 1                |
| 132658 | SVX100A1-4A1B1                | 14.088,00   |      | 1                | 134910 | DS7-340SX009N0-N          | 394,60      |      | 1                |
| 132671 | M22-D-GR                      | 6,83        |      | 10               | 134911 | DS7-340SX012N0-N          | 415,00      |      | 1                |
| 132672 | M22S-D-GR                     | 6,83        | N    | 10               | 134912 | DS7-340SX016N0-N          | 476,50      |      | 1                |
| 132673 | NZM3-4-KV70-2                 | 238,78      |      | 1                | 134913 | DS7-340SX024N0-N          | 522,50      |      | 1                |
| 132675 | NZM3-4-KXSAV                  | 190,97      |      | 1                | 134914 | DS7-340SX032N0-N          | 583,90      |      | 1                |
| 132676 | NZM4-4-KXSAV                  | 205,29      |      | 1                | 134916 | DS7-340SX041N0-N          | 850,40      |      | 1                |
| 132900 | SVX200A1-4A1B1                | 23.754,00   |      | 1                | 134917 | DS7-340SX055N0-N          | 939,90      |      | 1                |
| 133100 | DVZ125-CJ                     | 2723        |      | 2                | 134918 | DS7-340SX070N0-N          | 1.142,00    |      | 1                |
| 133101 | DVZ150-250-CJ                 | 2723        |      | 2                | 134919 | DS7-340SX081N0-N          | 1.253,00    |      | 1                |
| 133102 | LC-DBIT3-CS                   | 12,37       |      | 1                | 134920 | DS7-340SX100N0-N          | 1.362,00    |      | 1                |
| 133103 | LC-DBIT5-CS                   | 12,37       |      | 1                | 134921 | DS7-340SX135N0-N          | 1.752,00    |      | 1                |
| 133104 | LC-ZSBITCS                    | 32,70       |      | 1                | 134922 | DS7-340SX160N0-N          | 2.178,00    |      | 1                |
| 133105 | PHZ-A-COMP                    | 31,37       |      | 1                | 134923 | DS7-340SX200N0-N          | 2.442,00    |      | 1                |
| 133106 | PHZ-A-ADD-ON                  | 23,77       |      | 1                | 134925 | DS7-342SX004N0-N          | 328,00      |      | 1                |
| 133800 | MFD-CP10-NT                   | 614,50      |      | 1                | 134927 | DS7-342SX007N0-N          | 374,00      |      | 1                |
| 133801 | MFD-CP10-ME                   | 522,00      |      | 1                | 134928 | DS7-342SX009N0-N          | 394,60      |      | 1                |
| 134180 | OPTDRA-02L                    | 210,90      |      | 1                | 134929 | DS7-342SX012N0-N          | 415,00      |      | 1                |
| 134221 | EMR5-W500-1-D                 | 290,14      |      | 1                | 134930 | DS7-342SX016N0-N          | 476,50      |      | 1                |
| 134222 | EMR5-A400-1                   | 244,01      |      | 1                | 134931 | DS7-342SX024N0-N          | 522,50      |      | 1                |
| 134223 | EMR5-AV300-1-C                | 307,26      |      | 1                | 134932 | DS7-342SX032N0-N          | 583,90      |      | 1                |
| 134224 | EMR5-AV500-1-D                | 307,26      |      | 1                | 134934 | DS7-342SX041N0-N          | 850,40      |      | 1                |
| 134225 | EMR5-AWN170-1-E               | 320,72      |      | 1                | 134935 | DS7-342SX055N0-N          | 939,90      |      | 1                |
| 134226 | EMR5-AWN280-1-F               | 320,72      |      | 1                | 134936 | DS7-342SX070N0-N          | 1.142,00    |      | 1                |
|        |                               |             |      |                  | 134937 | DS7-342SX081N0-N          | 1.253,00    |      | 1                |
|        |                               |             |      |                  | 134938 | DS7-342SX100N0-N          | 1.362,00    |      | 1                |

| Codice | Tipo             | Prezzo<br>€ | Note | Conf.<br>[pezzi] | Codice | Tipo             | Prezzo<br>€ | Note | Conf.<br>[pezzi] |
|--------|------------------|-------------|------|------------------|--------|------------------|-------------|------|------------------|
| 134939 | DS7-342SX135N0-N | 1.752,00    |      | 1                | 135631 | 13107RS6517      | 177,76      |      | 1                |
| 134940 | DS7-342SX160N0-N | 2.178,00    |      | 1                | 135632 | 13107RSQD03      | 257,44      |      | 1                |
| 134941 | DS7-342SX200N0-N | 2.442,00    |      | 1                | 135633 | 13107RSQD07      | 232,46      |      | 1                |
| 134943 | DS7-34DSX004N0-D | 360,70      |      | 1                | 135634 | 13108A6513       | 195,60      |      | 1                |
| 134945 | DS7-34DSX007N0-D | 411,30      |      | 1                | 135635 | 13108A6517       | 208,98      |      | 1                |
| 134946 | DS7-34DSX009N0-D | 433,90      |      | 1                | 135636 | 13108AQD03       | 252,98      |      | 1                |
| 134947 | DS7-34DSX012N0-D | 456,40      |      | 1                | 135637 | 13108AQD07       | 188,77      |      | 1                |
| 134948 | DS7-34DSX016N0-D | 524,00      |      | 1                | 135638 | 13108R6513       | 268,14      |      | 1                |
| 134949 | DS7-34DSX024N0-D | 574,60      |      | 1                | 135639 | 13108R6517       | 233,36      |      | 1                |
| 134950 | DS7-34DSX032N0-D | 642,40      |      | 1                | 135640 | 13108RQD03       | 271,40      |      | 1                |
| 134952 | DS7-34DSX041N0-D | 1.064,00    |      | 1                | 135641 | 13108RQD07       | 234,55      |      | 1                |
| 134953 | DS7-34DSX055N0-D | 1.264,00    |      | 1                | 135642 | 14100A6513       | 234,55      |      | 1                |
| 134954 | DS7-34DSX070N0-D | 1.305,00    |      | 1                | 135643 | 14100A6517       | 191,74      |      | 1                |
| 134955 | DS7-34DSX081N0-D | 1.506,00    |      | 1                | 135644 | 14100AQD03       | 251,19      |      | 1                |
| 134956 | DS7-34DSX100N0-D | 1.590,00    |      | 1                | 135645 | 14100AQD07       | 212,54      |      | 1                |
| 134957 | DS7-34DSX135N0-D | 1.995,00    |      | 1                | 135646 | 14101A6513       | 241,38      |      | 1                |
| 134958 | DS7-34DSX160N0-D | 2.283,00    |      | 1                | 135647 | 14101A6517       | 170,93      |      | 1                |
| 134959 | DS7-34DSX200N0-D | 2.502,00    |      | 1                | 135648 | 14101AQD03       | 276,16      |      | 1                |
| 134969 | EASY-M-512K      | 76,00       |      | 1                | 135649 | 14101AQD07       | 222,36      |      | 1                |
| 135226 | PSG60F           | 164,00      |      | 1                | 135650 | 14101R6513       | 295,79      |      | 1                |
| 135227 | PSG480E          | 483,00      |      | 1                | 135651 | 14101R6517       | 292,22      |      | 1                |
| 135239 | ELC-PS01         | 61,00       |      | 1                | 135652 | 14101RQD03       | 271,10      |      | 1                |
| 135240 | ELC-PS02         | 101,00      |      | 1                | 135653 | 14101RQD07       | 224,44      |      | 1                |
| 135242 | SVX125A1-4A1B1   | 16.550,00   |      | 1                | 135654 | 14102A6513       | 219,68      |      | 1                |
| 135266 | OPTPAN-RS        | 184,10      |      | 1                | 135655 | 14102A6517       | 165,58      |      | 1                |
| 135525 | +NZM-XMC-1AO     | 528,97      |      | 1                | 135656 | 14102AQD03       | 233,64      |      | 1                |
| 135526 | +NZM-XMC-2DO-R   | 349,12      |      | 1                | 135657 | 14102AQD07       | 186,39      |      | 1                |
| 135527 | +NZM-XMC-4DO-R   | 487,64      |      | 1                | 135658 | 14102R6513       | 296,67      |      | 1                |
| 135528 | +NZM-XMC-4DI-4DO | 528,97      |      | 1                | 135659 | 14102R6517       | 200,66      |      | 1                |
| 135530 | NZM-XSVD-704     | 491,90      |      | 1                | 135660 | 14102RQD03       | 296,67      |      | 1                |
| 135553 | DS7-FAN-032      | 84,10       |      | 1                | 135661 | 14102RQD07       | 292,80      |      | 1                |
| 135554 | 11100A6513       | 207,60      |      | 1                | 135662 | E58-18DP100-DDP  | 734,13      |      | 1                |
| 135555 | 11100A6517       | 153,09      |      | 1                | 135663 | E58-18DP100-DLP  | 734,13      |      | 1                |
| 135556 | 11100AQD03       | 160,82      |      | 1                | 135664 | E58-18DP100-HD   | 665,29      |      | 1                |
| 135557 | 11100AQD07       | 177,17      |      | 1                | 135665 | E58-18DP100-HDP  | 691,67      |      | 1                |
| 135558 | 11100R6513       | 187,87      |      | 1                | 135666 | E58-18DP100-HL   | 665,29      |      | 1                |
| 135559 | 11100R6517       | 162,31      |      | 1                | 135667 | E58-18DP100-HLP  | 691,67      |      | 1                |
| 135560 | 11100RQD03       | 155,17      |      | 1                | 135668 | E58-18DP50-DDP   | 768,03      |      | 1                |
| 135561 | 11100RQD07       | 153,09      |      | 1                | 135669 | E58-18DP50-DLP   | 768,03      |      | 1                |
| 135562 | 11102A6513       | 202,45      |      | 1                | 135670 | E58-18DP50-HD    | 665,29      |      | 1                |
| 135563 | 11102A6517       | 155,47      |      | 1                | 135671 | E58-18DP50-HDP   | 691,67      |      | 1                |
| 135564 | 11102AQD03       | 161,41      |      | 1                | 135672 | E58-18DP50-HL    | 665,29      |      | 1                |
| 135565 | 11102AQD07       | 177,76      |      | 1                | 135673 | E58-18DP50-HLP   | 691,67      |      | 1                |
| 135566 | 12100A6513       | 278,84      |      | 1                | 135674 | E58-30DP150-DDP  | 821,16      |      | 1                |
| 135567 | 12100A6517       | 223,24      |      | 1                | 135675 | E58-30DP150-DLP  | 821,16      |      | 1                |
| 135568 | 12100AQD03       | 282,71      |      | 1                | 135676 | E58-30DP150-HD   | 769,79      |      | 1                |
| 135569 | 12100AQD07       | 228,29      |      | 1                | 135677 | E58-30DP150-HDP  | 769,79      |      | 1                |
| 135570 | 12100R6513       | 282,10      |      | 1                | 135678 | E58-30DP150-HL   | 769,79      |      | 1                |
| 135571 | 12100R6517       | 210,76      |      | 1                | 135679 | E58-30DP150-HLP  | 769,79      |      | 1                |
| 135572 | 12100RQD03       | 295,79      |      | 1                | 135680 | E58-30DPS280-HD  | 807,62      |      | 1                |
| 135573 | 12100RQD07       | 247,63      |      | 1                | 135681 | E58-30DPS280-HDP | 814,74      |      | 1                |
| 135574 | 12102A6513       | 274,97      |      | 1                | 135682 | E58-30DPS280-HL  | 807,62      |      | 1                |
| 135575 | 12102A6517       | 226,23      |      | 1                | 135683 | E58-30DPS280-HLP | 814,74      |      | 1                |
| 135576 | 12102AQD03       | 278,24      |      | 1                | 135684 | E58-30RP10-HD    | 769,79      |      | 1                |
| 135577 | 12102AQD07       | 224,44      |      | 1                | 135685 | E58-30RP10-HDP   | 769,79      |      | 1                |
| 135578 | 13100A6513       | 233,64      |      | 1                | 135686 | E58-30RP10-HL    | 769,79      |      | 1                |
| 135579 | 13100A6517       | 173,90      |      | 1                | 135687 | E58-30RP10-HLP   | 769,79      |      | 1                |
| 135580 | 13100AQD03       | 252,98      |      | 1                | 135688 | E58-30RS18-HD    | 769,79      |      | 1                |
| 135581 | 13100AQD07       | 180,44      |      | 1                | 135689 | E58-30RS18-HDP   | 769,79      |      | 1                |
| 135582 | 13100R6513       | 247,32      |      | 1                | 135690 | E58-30RS18-HL    | 769,79      |      | 1                |
| 135583 | 13100R6517       | 215,52      |      | 1                | 135691 | E58-30RS18-HLP   | 769,79      |      | 1                |
| 135584 | 13100RQD03       | 266,05      |      | 1                | 135692 | E58-30TD250-HD   | 769,79      |      | 1                |
| 135585 | 13100RQD07       | 215,52      |      | 1                | 135693 | E58-30TD250-HDP  | 769,79      |      | 1                |
| 135586 | 13101A6513       | 201,54      |      | 1                | 135694 | E58-30TD250-HL   | 769,79      |      | 1                |
| 135587 | 13101A6517       | 174,50      |      | 1                | 135695 | E58-30TD250-HLP  | 769,79      |      | 1                |
| 135588 | 13101AQD03       | 255,35      |      | 1                | 135696 | E58-30TS250-HA   | 725,57      |      | 1                |
| 135589 | 13101AQD07       | 175,98      |      | 1                | 135697 | E58-30TS250-HAP  | 725,57      |      | 1                |
| 135590 | 13102A6513       | 267,24      |      | 1                | 135702 | E65-SMPP050-HD   | 164,38      |      | 1                |
| 135591 | 13102A6517       | 170,93      |      | 1                | 135703 | E65-SMPP050-HDD  | 135,26      |      | 1                |
| 135592 | 13102AQD03       | 267,24      |      | 1                | 135704 | E65-SMPP050-HL   | 164,38      |      | 1                |
| 135593 | 13102AQD07       | 215,52      |      | 1                | 135705 | E65-SMPP050-HLD  | 135,26      |      | 1                |
| 135594 | 13103A6513       | 152,50      |      | 1                | 135710 | E65-SMPP100-HD   | 164,38      |      | 1                |
| 135595 | 13103A6517       | 213,73      |      | 1                | 135711 | E65-SMPP100-HDD  | 135,26      |      | 1                |
| 135596 | 13103AQD03       | 243,46      |      | 1                | 135712 | E65-SMPP100-HL   | 164,38      |      | 1                |
| 135597 | 13103AQD07       | 168,55      |      | 1                | 135713 | E65-SMPP100-HLD  | 135,26      |      | 1                |
| 135598 | 13103R6513       | 249,41      |      | 1                | 135718 | E65-SMPR3-HD     | 146,55      |      | 1                |
| 135599 | 13103R6517       | 213,15      |      | 1                | 135719 | E65-SMPR3-HDD    | 146,55      |      | 1                |
| 135600 | 13103RQD03       | 253,28      |      | 1                | 135720 | E65-SMPR3-HL     | 146,55      |      | 1                |
| 135601 | 13103RQD07       | 215,52      |      | 1                | 135721 | E65-SMPR3-HLD    | 146,55      |      | 1                |
| 135602 | 13104A6513       | 195,30      |      | 1                | 135726 | E65-SMSD200-HD   | 164,38      |      | 1                |
| 135603 | 13104A6517       | 182,81      |      | 1                | 135727 | E65-SMSD200-HDD  | 135,26      |      | 1                |
| 135604 | 13104AQD03       | 277,94      |      | 1                | 135728 | E65-SMSD200-HL   | 164,38      |      | 1                |
| 135605 | 13104AQD07       | 174,79      |      | 1                | 135729 | E65-SMSD200-HLD  | 135,26      |      | 1                |
| 135606 | 13104R6513       | 274,38      |      | 1                | 135730 | E65-SMTD15-HD    | 146,55      |      | 1                |
| 135607 | 13104R6517       | 177,76      |      | 1                | 135731 | E65-SMTD15-HDD   | 122,47      |      | 1                |
| 135608 | 13104RQD03       | 263,37      |      | 1                | 135732 | E65-SMTD15-HL    | 146,55      |      | 1                |
| 135609 | 13104RQD07       | 180,74      |      | 1                | 135733 | E65-SMTD15-HLD   | 122,47      |      | 1                |
| 135610 | 13104RS5003      | 261,30      |      | 1                | 135734 | E65-SMTS15-HA    | 152,50      |      | 1                |
| 135611 | 13104RS5007      | 269,33      |      | 1                | 135735 | E65-SMTS15-HAD   | 122,47      |      | 1                |
| 135612 | 13104RS5013      | 295,79      |      | 1                | 135743 | 6200A-6501       | 8,80        |      | 1                |
| 135613 | 13104RS5020      | 227,71      |      | 1                | 135744 | 6200A-6502       | 3,56        |      | 1                |
| 135614 | 13105A6513       | 198,86      |      | 1                | 135745 | 6200A-6504       | 4,04        |      | 1                |
| 135615 | 13105A6517       | 186,09      |      | 1                | 135746 | 6200A-6505       | 4,75        |      | 1                |
| 135616 | 13105AQD03       | 248,81      |      | 1                | 135747 | 6200A-6506       | 29,01       |      | 1                |
| 135617 | 13105AQD07       | 219,38      |      | 1                | 135748 | 6200A-6507       | 3,56        |      | 1                |
| 135618 | 13106A6513       | 238,71      |      | 1                | 135760 | E51KF153         | 278,71      |      | 1                |
| 135619 | 13106A6517       | 191,74      |      | 1                | 135761 | E51KF163         | 338,89      |      | 1                |
| 135620 | 13106AQD03       | 259,51      |      | 1                | 135762 | E51KF173         | 218,31      |      | 1                |
| 135621 | 13106AQD07       | 193,81      |      | 1                | 135763 | E51KF183         | 188,58      |      | 1                |
| 135622 | 13106R6513       | 251,79      |      | 1                | 135764 | E51KF193         | 196,19      |      | 1                |
| 135623 | 13106R6517       | 198,86      |      | 1                | 135765 | E51KF253         | 234,02      |      | 1                |
| 135624 | 13106RQD03       | 245,25      |      | 1                | 135766 | E51KF263         | 284,90      |      | 1                |
| 135625 | 13106RQD07       | 252,37      |      | 1                | 135767 | E51KF273         | 175,03      |      | 1                |
| 135626 | 13107AS6513      | 239,90      |      | 1                | 135768 | E51KF283         | 155,77      |      | 1                |
| 135627 | 13107AS6517      | 173,02      |      | 1                | 135769 | E51KF293         | 134,37      |      | 1                |
| 135628 | 13107ASQD03      | 254,46      |      | 1                | 135770 | E51KF313         | 202,15      |      | 1                |
| 135629 | 13107ASQD07      | 173,02      |      | 1                | 135771 | E51KF323         | 217,13      |      | 1                |
| 135630 | 13107RS6513      | 254,46      |      | 1                | 135772 | E51KF333         | 217,13      |      | 1                |

| Codice | Tipo            | Prezzo<br>€ | Note | Conf.<br>[pezzi] | Codice | Tipo            | Prezzo<br>€ | Note | Conf.<br>[pezzi] |
|--------|-----------------|-------------|------|------------------|--------|-----------------|-------------|------|------------------|
| 135773 | E51KF343        | 275,14      |      | 1                | 135881 | E57-12GS02-C    | 60,65       |      | 1                |
| 135774 | E51KF3A3        | 250,18      |      | 1                | 135882 | E57-12GS02-CDB  | 60,65       |      | 1                |
| 135775 | E51KF3B3        | 250,18      |      | 1                | 135883 | E57-12GS02-D    | 60,65       |      | 1                |
| 135776 | E51KF413        | 126,04      |      | 1                | 135884 | E57-12GS02-DB   | 60,65       |      | 1                |
| 135777 | E51KF423        | 156,01      |      | 1                | 135885 | E57-12GS02-G    | 60,65       |      | 1                |
| 135778 | E51KF433        | 165,28      |      | 1                | 135886 | E57-12GS02-GDB  | 60,65       |      | 1                |
| 135779 | E51KF443        | 232,34      |      | 1                | 135887 | E57-12GU04-A    | 117,72      |      | 1                |
| 135780 | E51KF4A3        | 208,57      |      | 1                | 135888 | E57-12GU04-AAB  | 102,02      |      | 1                |
| 135781 | E51KF4B3        | 204,05      |      | 1                | 135889 | E57-12GU04-C    | 70,16       |      | 1                |
| 135782 | E51KF553        | 254,22      |      | 1                | 135890 | E57-12GU04-CDB  | 65,39       |      | 1                |
| 135783 | E51KF563        | 328,19      |      | 1                | 135891 | E57-12GU04-D    | 65,39       |      | 1                |
| 135784 | E51KF573        | 223,55      |      | 1                | 135892 | E57-12GU04-D1   | 65,39       |      | 1                |
| 135785 | E51KF583        | 209,28      |      | 1                | 135893 | E57-12GU04-DB   | 65,39       |      | 1                |
| 135786 | E51KF593        | 212,85      |      | 1                | 135894 | E57-12GU04-G    | 65,39       |      | 1                |
| 135787 | E51KF653        | 248,51      |      | 1                | 135895 | E57-12GU04-GDB  | 65,39       |      | 1                |
| 135788 | E51KF663        | 306,79      |      | 1                | 135912 | E57-18GE08-C    | 109,39      |      | 1                |
| 135789 | E51KF673        | 167,18      |      | 1                | 135913 | E57-18GE08-CDB  | 109,39      |      | 1                |
| 135790 | E51KF683        | 159,80      |      | 1                | 135914 | E57-18GE08-G    | 109,39      |      | 1                |
| 135791 | E51KF693        | 176,93      |      | 1                | 135915 | E57-18GE08-GDB  | 109,39      |      | 1                |
| 135792 | E51KF713        | 197,15      |      | 1                | 135916 | E57-18GE16-AAB  | 102,02      |      | 1                |
| 135793 | E51KF723        | 211,66      |      | 1                | 135917 | E57-18GE16-D    | 97,98       |      | 1                |
| 135794 | E51KF733        | 213,31      |      | 1                | 135918 | E57-18GE16-D1   | 97,98       |      | 1                |
| 135795 | E51KF743        | 268,26      |      | 1                | 135919 | E57-18GE16-D1DB | 110,11      |      | 1                |
| 135796 | E51KF7A3        | 249,94      |      | 1                | 135920 | E57-18GE16-DB   | 110,11      |      | 1                |
| 135797 | E51KF7B3        | 249,94      |      | 1                | 135921 | E57-18GE18-C    | 110,11      |      | 1                |
| 135798 | E51KF813        | 138,40      |      | 1                | 135922 | E57-18GE18-CDB  | 110,11      |      | 1                |
| 135799 | E51KF823        | 155,29      |      | 1                | 135923 | E57-18GE18-G    | 110,11      |      | 1                |
| 135800 | E51KF833        | 155,29      |      | 1                | 135924 | E57-18GE18-GDB  | 110,11      |      | 1                |
| 135801 | E51KF843        | 161,48      |      | 1                | 135925 | E57-18GS05-A    | 118,67      |      | 1                |
| 135802 | E51KF8A3        | 197,15      |      | 1                | 135926 | E57-18GS05-AAB  | 107,74      |      | 1                |
| 135803 | E51KF8B3        | 197,15      |      | 1                | 135927 | E57-18GS05-C    | 70,16       |      | 1                |
| 135804 | E52Q-DL15SAD01  | 283,24      |      | 1                | 135928 | E57-18GS05-CDB  | 70,16       |      | 1                |
| 135805 | E52Q-DL15UAD01  | 283,24      |      | 1                | 135929 | E57-18GS05-D    | 70,16       |      | 1                |
| 135806 | E52Q-DL20SAD01  | 283,24      |      | 1                | 135930 | E57-18GS05-DB   | 70,16       |      | 1                |
| 135807 | E52Q-DL20UAD01  | 283,24      |      | 1                | 135931 | E57-18GS05-G    | 70,16       |      | 1                |
| 135808 | E52Q-DL25UAD01  | 283,24      |      | 1                | 135932 | E57-18GS05-GDB  | 70,16       |      | 1                |
| 135809 | E52Q-DL30UAD01  | 283,24      |      | 1                | 135933 | E57-18GU08-A    | 118,67      |      | 1                |
| 135810 | E52Q-DL35UAD01  | 283,24      |      | 1                | 135934 | E57-18GU08-AAB  | 77,29       |      | 1                |
| 135811 | E52Q-DL40UAD01  | 283,24      |      | 1                | 135935 | E57-18GU08-C    | 70,16       |      | 1                |
| 135812 | E55BLT1C        | 190,49      |      | 1                | 135936 | E57-18GU08-CDB  | 70,16       |      | 1                |
| 135813 | E55BLT1D        | 190,49      |      | 1                | 135937 | E57-18GU08-D    | 70,16       |      | 1                |
| 135814 | E55BLT1E        | 190,49      |      | 1                | 135938 | E57-18GU08-DB   | 70,16       |      | 1                |
| 135815 | E55BLT1F        | 211,89      |      | 1                | 135939 | E57-18GU08-G    | 70,16       |      | 1                |
| 135816 | E55CAL12A2      | 120,09      |      | 1                | 135940 | E57-18GU08-GDB  | 70,16       |      | 1                |
| 135817 | E55CAL12A2E     | 120,09      |      | 1                | 135957 | E57-30GE15-C    | 125,56      |      | 1                |
| 135818 | E55CAL12T110    | 67,77       |      | 1                | 135958 | E57-30GE15-CDB  | 125,56      |      | 1                |
| 135819 | E55CAL12T110E   | 67,77       |      | 1                | 135959 | E57-30GE15-G    | 125,56      |      | 1                |
| 135820 | E55CAL12T111    | 67,77       |      | 1                | 135960 | E57-30GE15-GDB  | 125,56      |      | 1                |
| 135821 | E55CAL12T111E   | 67,77       |      | 1                | 135961 | E57-30GE25-D    | 118,67      |      | 1                |
| 135822 | E55CAL18A2      | 120,09      |      | 1                | 135962 | E57-30GE25-D1   | 118,67      |      | 1                |
| 135823 | E55CAL18A2E     | 120,09      |      | 1                | 135963 | E57-30GE25-D1DB | 134,37      |      | 1                |
| 135824 | E55CAL18T110    | 82,05       |      | 1                | 135964 | E57-30GE25-DB   | 134,37      |      | 1                |
| 135825 | E55CAL18T110E   | 82,05       |      | 1                | 135965 | E57-30GE29-C    | 125,56      |      | 1                |
| 135826 | E55CAL18T111    | 82,05       |      | 1                | 135966 | E57-30GE29-CDB  | 125,56      |      | 1                |
| 135827 | E55CAL18T111E   | 82,05       |      | 1                | 135967 | E57-30GE29-G    | 125,56      |      | 1                |
| 135828 | E55CAL30A2      | 140,30      |      | 1                | 135968 | E57-30GE29-GDB  | 125,56      |      | 1                |
| 135829 | E55CAL30A2E     | 140,30      |      | 1                | 135969 | E57-30GS10-A    | 140,30      |      | 1                |
| 135830 | E55CAL30T110    | 102,02      |      | 1                | 135970 | E57-30GS10-AAB  | 97,50       |      | 1                |
| 135831 | E55CAL30T110E   | 102,02      |      | 1                | 135971 | E57-30GS10-C    | 100,60      |      | 1                |
| 135832 | E55CAL30T111    | 102,02      |      | 1                | 135972 | E57-30GS10-CDB  | 100,60      |      | 1                |
| 135833 | E55CAL30T111E   | 102,02      |      | 1                | 135973 | E57-30GS10-D    | 100,60      |      | 1                |
| 135834 | E55CBL12A2      | 120,09      |      | 1                | 135974 | E57-30GS10-D1   | 100,60      |      | 1                |
| 135835 | E55CBL12A2E     | 120,09      |      | 1                | 135975 | E57-30GS10-D1DB | 100,60      |      | 1                |
| 135836 | E55CBL12T110E   | 67,77       |      | 1                | 135976 | E57-30GS10-DB   | 100,60      |      | 1                |
| 135837 | E55CBL12T111    | 67,77       |      | 1                | 135977 | E57-30GS10-G    | 100,60      |      | 1                |
| 135838 | E55CBL12T111E   | 67,77       |      | 1                | 135978 | E57-30GS10-GDB  | 100,60      |      | 1                |
| 135839 | E55CBL18A2      | 120,09      |      | 1                | 135979 | E57-30GU15-A    | 140,30      |      | 1                |
| 135840 | E55CBL18A2E     | 120,09      |      | 1                | 135980 | E57-30GU15-AAB  | 131,98      |      | 1                |
| 135841 | E55CBL18T110    | 82,05       |      | 1                | 135981 | E57-30GU15-C    | 105,35      |      | 1                |
| 135842 | E55CBL18T110E   | 82,05       |      | 1                | 135982 | E57-30GU15-CDB  | 105,35      |      | 1                |
| 135843 | E55CBL18T111E   | 82,05       |      | 1                | 135983 | E57-30GU15-D    | 105,35      |      | 1                |
| 135844 | E55CBL30A2      | 140,30      |      | 1                | 135984 | E57-30GU15-DB   | 105,35      |      | 1                |
| 135845 | E55CBL30A2E     | 140,30      |      | 1                | 135985 | E57-30GU15-G    | 105,35      |      | 1                |
| 135846 | E55CBL30T110    | 102,02      |      | 1                | 135986 | E57-30GU15-GDB  | 105,35      |      | 1                |
| 135847 | E55CBL30T110E   | 102,02      |      | 1                | 135995 | E57LAL12A2      | 162,90      |      | 1                |
| 135848 | E55CBL30T111    | 102,02      |      | 1                | 135996 | E57LAL12A2E     | 162,90      |      | 1                |
| 135849 | E55CBL30T111E   | 102,02      |      | 1                | 135997 | E57LAL12A2EA    | 146,26      |      | 1                |
| 135850 | E57-08GBE03-C   | 101,55      |      | 1                | 135998 | E57LAL12A2SA    | 146,26      |      | 1                |
| 135851 | E57-08GE03-C    | 101,55      |      | 1                | 135999 | E57LAL12T110    | 167,67      |      | 1                |
| 135852 | E57-08GE03-CDB  | 105,35      |      | 1                | 136000 | E57LAL12T110E   | 167,67      |      | 1                |
| 135853 | E57-08GE03-G    | 101,55      |      | 1                | 136001 | E57LAL12T110ED  | 151,73      |      | 1                |
| 135854 | E57-08GE03-GDB  | 105,35      |      | 1                | 136002 | E57LAL12T110SD  | 151,73      |      | 1                |
| 135855 | E57-08GE06-C    | 101,55      |      | 1                | 136003 | E57LAL12T111    | 162,66      |      | 1                |
| 135856 | E57-08GE06-CDB  | 105,35      |      | 1                | 136004 | E57LAL12T111E   | 162,66      |      | 1                |
| 135857 | E57-08GE06-G    | 101,55      |      | 1                | 136005 | E57LAL12T111ED  | 146,02      |      | 1                |
| 135858 | E57-08GE06-GDB  | 105,35      |      | 1                | 136006 | E57LAL12T111SD  | 146,02      |      | 1                |
| 135859 | E57-08GS01-C    | 57,79       |      | 1                | 136007 | E57LAL18A2      | 153,38      |      | 1                |
| 135860 | E57-08GS01-CDB  | 72,53       |      | 1                | 136008 | E57LAL18A2E     | 153,38      |      | 1                |
| 135861 | E57-08GS01-G    | 57,79       |      | 1                | 136009 | E57LAL18A2EA    | 151,49      |      | 1                |
| 135862 | E57-08GS01-GDB  | 72,53       |      | 1                | 136010 | E57LAL18T110    | 157,20      |      | 1                |
| 135863 | E57-08GU02-C    | 57,79       |      | 1                | 136011 | E57LAL18T110E   | 157,20      |      | 1                |
| 135864 | E57-08GU02-CDB  | 72,53       |      | 1                | 136012 | E57LAL18T110ED  | 146,02      |      | 1                |
| 135865 | E57-08GU02-G    | 57,79       |      | 1                | 136013 | E57LAL18T110SD  | 146,02      |      | 1                |
| 135866 | E57-08GU02-GDB  | 72,53       |      | 1                | 136014 | E57LAL18T111    | 157,20      |      | 1                |
| 135867 | E57-12GE05-C    | 97,27       |      | 1                | 136015 | E57LAL18T111E   | 157,20      |      | 1                |
| 135868 | E57-12GE05-CDB  | 97,27       |      | 1                | 136016 | E57LAL18T111ED  | 154,58      |      | 1                |
| 135869 | E57-12GE05-G    | 97,27       |      | 1                | 136017 | E57LAL18T111SD  | 154,58      |      | 1                |
| 135870 | E57-12GE05-GDB  | 97,27       |      | 1                | 136018 | E57LAL30A2      | 163,62      |      | 1                |
| 135871 | E57-12GE08-D    | 65,39       |      | 1                | 136019 | E57LAL30A2E     | 163,62      |      | 1                |
| 135872 | E57-12GE08-D1   | 82,05       |      | 1                | 136020 | E57LAL30A2EA    | 161,48      |      | 1                |
| 135873 | E57-12GE08-D1DB | 65,39       |      | 1                | 136021 | E57LAL30A2SA    | 161,48      |      | 1                |
| 135874 | E57-12GE08-DB   | 65,39       |      | 1                | 136022 | E57LAL30T110    | 168,36      |      | 1                |
| 135875 | E57-12GE10-C    | 97,27       |      | 1                | 136023 | E57LAL30T110E   | 168,36      |      | 1                |
| 135876 | E57-12GE10-CDB  | 97,27       |      | 1                | 136024 | E57LAL30T110ED  | 165,76      |      | 1                |
| 135877 | E57-12GE10-G    | 97,27       |      | 1                | 136025 | E57LAL30T110SD  | 165,76      |      | 1                |
| 135878 | E57-12GE10-GDB  | 97,27       |      | 1                | 136026 | E57LAL30T111    | 169,56      |      | 1                |
| 135879 | E57-12GS02-A    | 117,72      |      | 1                | 136027 | E57LAL30T111E   | 169,56      |      | 1                |
| 135880 | E57-12GS02-AAB  | 60,65       |      | 1                | 136028 | E57LAL30T111ED  | 166,94      |      | 1                |

| Codice | Tipo           | Prezzo<br>€ | Note | Conf.<br>[pezzi] | Codice | Tipo              | Prezzo<br>€ | Note | Conf.<br>[pezzi] |
|--------|----------------|-------------|------|------------------|--------|-------------------|-------------|------|------------------|
| 136029 | E57LAL30T111SD | 166,94      |      | 1                | 136137 | E57SAL30T111SD    | 161,00      |      | 1                |
| 136030 | E57LAL12A2     | 162,90      |      | 1                | 136138 | E57SBL12A2        | 174,55      |      | 1                |
| 136031 | E57LAL12A2E    | 162,90      |      | 1                | 136139 | E57SBL12A2E       | 174,55      |      | 1                |
| 136032 | E57LAL12A2EA   | 146,26      |      | 1                | 136140 | E57SBL12A2EA      | 156,96      |      | 1                |
| 136033 | E57LAL12A2SA   | 146,26      |      | 1                | 136141 | E57SBL12A2SA      | 156,96      |      | 1                |
| 136034 | E57LAL12T110   | 16767       |      | 1                | 136142 | E57SBL12A4        | 13794       |      | 1                |
| 136035 | E57LAL12T110E  | 16767       |      | 1                | 136143 | E57SBL12A4E       | 13794       |      | 1                |
| 136036 | E57LAL12T110ED | 151,73      |      | 1                | 136144 | E57SBL12A4EA      | 121,28      |      | 1                |
| 136037 | E57LAL12T110SD | 151,73      |      | 1                | 136145 | E57SBL12A4SA      | 121,28      |      | 1                |
| 136038 | E57LAL12T111   | 168,61      |      | 1                | 136146 | E57SBL12T110E     | 151,73      |      | 1                |
| 136039 | E57LAL12T111E  | 168,61      |      | 1                | 136147 | E57SBL12T110ED    | 151,73      |      | 1                |
| 136040 | E57LAL12T111ED | 151,96      |      | 1                | 136148 | E57SBL12T111      | 151,73      |      | 1                |
| 136041 | E57LAL12T111SD | 151,96      |      | 1                | 136149 | E57SBL12T111E     | 151,73      |      | 1                |
| 136042 | E57LAL18A2     | 153,38      |      | 1                | 136150 | E57SBL12T111ED    | 135,08      |      | 1                |
| 136043 | E57LAL18A2E    | 153,38      |      | 1                | 136151 | E57SBL12T111SD    | 135,08      |      | 1                |
| 136044 | E57LAL18A2EA   | 151,49      |      | 1                | 136152 | E57SBL18A2        | 197,15      |      | 1                |
| 136045 | E57LAL18A2SA   | 151,49      |      | 1                | 136153 | E57SBL18A2E       | 197,15      |      | 1                |
| 136046 | E57LAL18T110   | 153,38      |      | 1                | 136154 | E57SBL18A2EA      | 199,52      |      | 1                |
| 136047 | E57LAL18T110E  | 153,38      |      | 1                | 136155 | E57SBL18A2SA      | 199,52      |      | 1                |
| 136048 | E57LAL18T110ED | 150,54      |      | 1                | 136156 | E57SBL18A4        | 112,96      |      | 1                |
| 136049 | E57LAL18T110SD | 150,54      |      | 1                | 136157 | E57SBL18A4E       | 112,96      |      | 1                |
| 136050 | E57LAL18T111   | 15720       |      | 1                | 136158 | E57SBL18A4EA      | 110,82      |      | 1                |
| 136051 | E57LAL18T111E  | 15720       |      | 1                | 136159 | E57SBL18A4SA      | 110,82      |      | 1                |
| 136052 | E57LAL18T111ED | 154,58      |      | 1                | 136160 | E57SBL18T110      | 123,42      |      | 1                |
| 136053 | E57LAL18T111SD | 154,58      |      | 1                | 136161 | E57SBL18T110E     | 123,42      |      | 1                |
| 136054 | E57LAL30A2     | 163,62      |      | 1                | 136162 | E57SBL18T110ED    | 114,62      |      | 1                |
| 136055 | E57LAL30A2E    | 163,62      |      | 1                | 136163 | E57SBL18T110SD    | 114,62      |      | 1                |
| 136056 | E57LAL30A2EA   | 161,48      |      | 1                | 136164 | E57SBL18T111      | 123,42      |      | 1                |
| 136057 | E57LAL30A2SA   | 161,48      |      | 1                | 136165 | E57SBL18T111E     | 123,42      |      | 1                |
| 136058 | E57LAL30T110   | 168,36      |      | 1                | 136166 | E57SBL18T111ED    | 120,58      |      | 1                |
| 136059 | E57LAL30T110E  | 168,36      |      | 1                | 136167 | E57SBL18T111SD    | 120,58      |      | 1                |
| 136060 | E57LAL30T110ED | 165,76      |      | 1                | 136168 | E57SBL30A2        | 197,38      |      | 1                |
| 136061 | E57LAL30T110SD | 165,76      |      | 1                | 136169 | E57SBL30A2E       | 197,38      |      | 1                |
| 136062 | E57LAL30T111   | 159,34      |      | 1                | 136170 | E57SBL30A2EA      | 183,11      |      | 1                |
| 136063 | E57LAL30T111E  | 159,34      |      | 1                | 136171 | E57SBL30A2SA      | 183,11      |      | 1                |
| 136064 | E57LAL30T111ED | 157,43      |      | 1                | 136172 | E57SBL30A4        | 128,42      |      | 1                |
| 136065 | E57LAL30T111SD | 157,43      |      | 1                | 136173 | E57SBL30A4E       | 128,42      |      | 1                |
| 136066 | E57RAL18A2     | 199,29      |      | 1                | 136174 | E57SBL30A4EA      | 126,04      |      | 1                |
| 136067 | E57RAL18A2E    | 199,29      |      | 1                | 136175 | E57SBL30A4SA      | 126,04      |      | 1                |
| 136068 | E57RAL18A2EA   | 197,38      |      | 1                | 136176 | E57SBL30T110      | 130,80      |      | 1                |
| 136069 | E57RAL18A2SA   | 197,38      |      | 1                | 136177 | E57SBL30T110E     | 130,80      |      | 1                |
| 136070 | E57RAL18T110   | 195,01      |      | 1                | 136178 | E57SBL30T110ED    | 124,61      |      | 1                |
| 136071 | E57RAL18T110E  | 195,01      |      | 1                | 136179 | E57SBL30T110SD    | 124,61      |      | 1                |
| 136072 | E57RAL18T110ED | 192,63      |      | 1                | 136180 | E57SBL30T111      | 145,07      |      | 1                |
| 136073 | E57RAL18T110SD | 192,63      |      | 1                | 136181 | E57SBL30T111E     | 145,07      |      | 1                |
| 136074 | E57RAL18T111   | 199,29      |      | 1                | 136182 | E57SBL30T111ED    | 130,80      |      | 1                |
| 136075 | E57RAL18T111E  | 199,29      |      | 1                | 136183 | E57SBL30T111SD    | 130,80      |      | 1                |
| 136076 | E57RAL18T111ED | 196,91      |      | 1                | 136184 | E57KC12           | 67,77       |      | 1                |
| 136077 | E57RAL18T111SD | 196,91      |      | 1                | 136185 | E57KC18           | 79,43       |      | 1                |
| 136078 | E57RBL18A2     | 199,05      |      | 1                | 136186 | E57KC30           | 100,12      |      | 1                |
| 136079 | E57RBL18A2E    | 199,05      |      | 1                | 136187 | E57KC8            | 51,13       |      | 1                |
| 136080 | E57RBL18A2EA   | 185,49      |      | 1                | 136205 | E59-M12A105C02-D1 | 243,76      |      | 1                |
| 136081 | E57RBL18A2SA   | 185,49      |      | 1                | 136206 | E59-M12A105C02-D2 | 243,76      |      | 1                |
| 136082 | E57RBL18T110   | 183,83      |      | 1                | 136207 | E59-M12A105D01-D1 | 227,11      |      | 1                |
| 136083 | E57RBL18T110E  | 183,83      |      | 1                | 136208 | E59-M12A105D01-D2 | 227,11      |      | 1                |
| 136084 | E57RBL18T110ED | 181,45      |      | 1                | 136209 | E59-M12C110C02-D1 | 233,29      |      | 1                |
| 136085 | E57RBL18T110SD | 181,45      |      | 1                | 136210 | E59-M12C110C02-D2 | 233,29      |      | 1                |
| 136086 | E57RBL18T111   | 188,11      |      | 1                | 136211 | E59-M12C110D01-D1 | 216,65      |      | 1                |
| 136087 | E57RBL18T111E  | 188,11      |      | 1                | 136212 | E59-M12C110D01-D2 | 216,65      |      | 1                |
| 136088 | E57RBL18T111ED | 185,25      |      | 1                | 136213 | E59-M18A108C02-D1 | 236,16      |      | 1                |
| 136089 | E57RBL18T111SD | 185,25      |      | 1                | 136214 | E59-M18A108C02-D2 | 236,16      |      | 1                |
| 136090 | E57SAL12A2     | 204,51      |      | 1                | 136215 | E59-M18A108D01-D1 | 233,53      |      | 1                |
| 136091 | E57SAL12A2E    | 204,51      |      | 1                | 136216 | E59-M18A108D01-D2 | 233,53      |      | 1                |
| 136092 | E57SAL12A2EA   | 16767       |      | 1                | 136217 | E59-M18C116C02-D1 | 260,65      |      | 1                |
| 136093 | E57SAL12A2SA   | 16767       |      | 1                | 136218 | E59-M18C116C02-D2 | 260,65      |      | 1                |
| 136094 | E57SAL12A4     | 13794       |      | 1                | 136219 | E59-M18C116D01-D1 | 258,02      |      | 1                |
| 136095 | E57SAL12A4E    | 13794       |      | 1                | 136220 | E59-M18C116D01-D2 | 258,02      |      | 1                |
| 136096 | E57SAL12A4EA   | 121,28      |      | 1                | 136221 | E59-M30A115C02-D1 | 268,72      |      | 1                |
| 136097 | E57SAL12A4SA   | 121,28      |      | 1                | 136222 | E59-M30A115C02-D2 | 268,72      |      | 1                |
| 136098 | E57SAL12T110   | 172,18      |      | 1                | 136223 | E59-M30A115D01-D1 | 265,40      |      | 1                |
| 136099 | E57SAL12T110E  | 172,18      |      | 1                | 136224 | E59-M30A115D01-D2 | 265,40      |      | 1                |
| 136100 | E57SAL12T110ED | 155,52      |      | 1                | 136225 | E59-M30C129C02-D1 | 236,62      |      | 1                |
| 136101 | E57SAL12T110SD | 155,06      |      | 1                | 136226 | E59-M30C129C02-D2 | 236,62      |      | 1                |
| 136102 | E57SAL12T111   | 158,62      |      | 1                | 136227 | E59-M30C129D01-D1 | 233,29      |      | 1                |
| 136103 | E57SAL12T111E  | 158,62      |      | 1                | 136228 | E59-M30C129D01-D2 | 233,29      |      | 1                |
| 136104 | E57SAL12T111ED | 142,22      |      | 1                | 136229 | E59RP1            | 594,54      |      | 1                |
| 136105 | E57SAL12T111SD | 142,22      |      | 1                | 136230 | E59SW1            | 23,54       |      | 1                |
| 136106 | E57SAL18A2     | 205,94      |      | 1                | 136234 | E56ADL40SAD01     | 454,22      |      | 1                |
| 136107 | E57SAL18A2E    | 205,94      |      | 1                | 136235 | E56ADL40UAD01     | 473,25      |      | 1                |
| 136108 | E57SAL18A2EA   | 170,99      |      | 1                | 136236 | E56BDL70UAD01     | 473,25      |      | 1                |
| 136109 | E57SAL18A2SA   | 170,99      |      | 1                | 136237 | E56CDL100UAD01    | 588,37      |      | 1                |
| 136110 | E57SAL18A4     | 118,67      |      | 1                | 136238 | E57EAL4T110SP     | 100,60      |      | 1                |
| 136111 | E57SAL18A4E    | 118,67      |      | 1                | 136239 | E57EAL4T111SP     | 100,60      |      | 1                |
| 136112 | E57SAL18A4EA   | 111,06      |      | 1                | 136240 | E57EAL5T110SP     | 95,84       |      | 1                |
| 136113 | E57SAL18A4SA   | 111,06      |      | 1                | 136241 | E57EAL5T111SP     | 95,84       |      | 1                |
| 136114 | E57SAL18T110   | 127,46      |      | 1                | 136242 | E57EAL6T110EP     | 62,07       |      | 1                |
| 136115 | E57SAL18T110E  | 127,46      |      | 1                | 136243 | E57EAL6T110SP     | 62,07       |      | 1                |
| 136116 | E57SAL18T110ED | 145,54      |      | 1                | 136244 | E57EAL6T111EP     | 62,07       |      | 1                |
| 136117 | E57SAL18T110SD | 145,54      |      | 1                | 136245 | E57EAL6T111SP     | 62,07       |      | 1                |
| 136118 | E57SAL18T111   | 148,16      |      | 1                | 136246 | E57EAL8T110ED     | 79,43       |      | 1                |
| 136119 | E57SAL18T111E  | 148,16      |      | 1                | 136247 | E57EAL8T110EP     | 56,83       |      | 1                |
| 136120 | E57SAL18T111ED | 145,54      |      | 1                | 136248 | E57EAL8T110SD     | 79,43       |      | 1                |
| 136121 | E57SAL18T111SD | 145,54      |      | 1                | 136249 | E57EAL8T110SP     | 60,89       |      | 1                |
| 136122 | E57SAL30A2     | 204,51      |      | 1                | 136250 | E57EAL8T111ED     | 79,43       |      | 1                |
| 136123 | E57SAL30A2E    | 204,51      |      | 1                | 136251 | E57EAL8T111EP     | 60,89       |      | 1                |
| 136124 | E57SAL30A2EA   | 183,11      |      | 1                | 136252 | E57EAL8T111SD     | 79,43       |      | 1                |
| 136125 | E57SAL30A2SA   | 183,11      |      | 1                | 136253 | E57EAL8T111SP     | 60,89       |      | 1                |
| 136126 | E57SAL30A4     | 128,42      |      | 1                | 136254 | E57EAL8T110ED     | 79,43       |      | 1                |
| 136127 | E57SAL30A4E    | 128,42      |      | 1                | 136255 | E57EAL8T110EP     | 60,89       |      | 1                |
| 136128 | E57SAL30A4EA   | 126,04      |      | 1                | 136256 | E57EAL8T110SD     | 79,43       |      | 1                |
| 136129 | E57SAL30A4SA   | 126,04      |      | 1                | 136257 | E57EAL8T110SP     | 60,89       |      | 1                |
| 136130 | E57SAL30T110   | 163,62      |      | 1                | 136258 | E57EAL8T111ED     | 79,43       |      | 1                |
| 136131 | E57SAL30T110E  | 163,62      |      | 1                | 136259 | E57EAL8T111EP     | 60,89       |      | 1                |
| 136132 | E57SAL30T110ED | 161,00      |      | 1                | 136260 | E57EAL8T111SD     | 79,43       |      | 1                |
| 136133 | E57SAL30T110SD | 161,00      |      | 1                | 136261 | E57EAL8T111SP     | 60,89       |      | 1                |
| 136134 | E57SAL30T111   | 163,62      |      | 1                | 136262 | CSAR3F3CY2202     | 41,14       |      | 1                |
| 136135 | E57SAL30T111E  | 163,62      |      | 1                | 136263 | CSAR3F3CY2205     | 49,70       |      | 1                |
| 136136 | E57SAL30T111ED | 161,00      |      | 1                | 136264 | CSAR3F3CY2210     | 68,25       |      | 1                |

| Codice | Tipo                | Prezzo<br>€ | Note | Conf.<br>[pezzi] | Codice | Tipo                  | Prezzo<br>€ | Note | Conf.<br>[pezzi] |
|--------|---------------------|-------------|------|------------------|--------|-----------------------|-------------|------|------------------|
| 136265 | CSAS3F3CY2202       | 41,14       |      | 1                | 138575 | PHZ-E10/30-VS         | 25,23       |      | 1                |
| 136266 | CSAS3F3CY2205       | 49,70       |      | 1                | 138576 | KEYE10/30-GS          | 20,92       |      | 1                |
| 136267 | CSAS3F3CY2210       | 68,25       |      | 1                | 138656 | DAS-SET/150-CS        | 50,08       |      | 1                |
| 136268 | CSAS4A4CY2202       | 19,03       |      | 1                | 138657 | DAS-SET/200-CS        | 52,45       |      | 1                |
| 136269 | CSAS4A4CY2205       | 29,73       |      | 1                | 138658 | DAS-SET/250-CS        | 55,35       |      | 1                |
| 136272 | CSDR4A3CY2202       | 29,73       |      | 1                | 138659 | DAS-SET/300-CS        | 55,78       |      | 1                |
| 136273 | CSDR4A3CY2205       | 35,43       |      | 1                | 138660 | DI-2520-CS            | 94,94       |      | 1                |
| 136274 | CSDR4A3CY2205-LN    | 46,85       |      | 1                | 138661 | DI-3020-CS            | 95,34       |      | 1                |
| 136275 | CSDR4A3CY2205-LP    | 48,27       |      | 1                | 138662 | DI-3030-CS            | 98,77       |      | 1                |
| 136276 | CSDR4A3CY2210       | 44,95       |      | 1                | 138663 | DI-3040-CS            | 104,33      |      | 1                |
| 136278 | CSDR4A4CY2201-D     | 63,49       |      | 1                | 138664 | DI-4030-CS            | 104,33      |      | 1                |
| 136279 | CSDR4A4CY2202       | 32,58       |      | 1                | 138665 | DI-4040-CS            | 108,37      |      | 1                |
| 136282 | CSDR4A4CY2205       | 34,25       |      | 1                | 138666 | DI-4060-CS            | 118,25      |      | 1                |
| 136283 | CSDR4A4CY2205-D     | 75,87       |      | 1                | 138667 | DI-5040-CS            | 111,64      |      | 1                |
| 136284 | CSDR4A4CY2210       | 44,47       |      | 1                | 138668 | DI-5050-CS            | 117,13      |      | 1                |
| 136287 | CSDS4A3CY2202       | 24,96       |      | 1                | 138669 | DI-6040-CS            | 118,25      |      | 1                |
| 136288 | CSDS4A3CY2205       | 34,48       |      | 1                | 138670 | DI-6050-CS            | 123,58      |      | 1                |
| 136289 | CSDS4A3CY2210       | 43,99       |      | 1                | 138671 | DI-6060-CS            | 130,13      |      | 1                |
| 136291 | CSDS4A4CY2201-D     | 63,74       |      | 1                | 138672 | DI-6080-CS            | 158,23      |      | 1                |
| 136292 | CSDS4A4CY2202       | 30,92       |      | 1                | 138673 | DI-7050-CS            | 138,03      |      | 1                |
| 136293 | CSDS4A4CY2203-D     | 6777        |      | 1                | 138674 | DI-8040-CS            | 145,00      |      | 1                |
| 136294 | CSDS4A4CY2205       | 38,05       |      | 1                | 138675 | DI-8060-CS            | 158,23      |      | 1                |
| 136295 | CSDS4A4CY2205-D     | 73,73       |      | 1                | 138676 | DI-8080-CS            | 181,68      |      | 1                |
| 136296 | CSDS4A4CY2210       | 49,95       |      | 1                | 138677 | DI-80100-CS           | 194,84      |      | 1                |
| 136312 | CSAS4A4CY2210       | 35,67       |      | 1                | 138678 | DI-10060-CS           | 171,87      |      | 1                |
| 136313 | CSDR4A4CY2201.5-D   | 66,11       |      | 1                | 138679 | DI-10080-CS           | 194,84      |      | 1                |
| 136314 | CSDR4A4CY2202-D     | 66,59       |      | 1                | 138680 | DI-100100-CS          | 190,45      |      | 1                |
| 136315 | CSDR4A4CY2203-D     | 75,87       |      | 1                | 138681 | DI-12060-CS           | 206,49      |      | 1                |
| 136316 | CSDS4A4CY2201.5-D   | 63,74       |      | 1                | 138682 | DI-12080-CS           | 227,56      |      | 1                |
| 136480 | ZEB12-1,65          | 208,41      |      | 1                | 138683 | DI-120100-CS          | 237,97      |      | 1                |
| 136481 | ZEB12-5             | 208,41      |      | 1                | 138684 | DI-120120-CS          | 221,25      |      | 1                |
| 136482 | ZEB12-20            | 208,41      |      | 1                | 138685 | MPP-2520-CS           | 12,96       |      | 1                |
| 136483 | ZEB12-1,65-GF       | 326,07      |      | 1                | 138686 | MPP-3020-CS           | 10,59       |      | 1                |
| 136484 | ZEB12-5-GF          | 326,07      |      | 1                | 138687 | MPP-3030-CS           | 15,94       |      | 1                |
| 136485 | ZEB12-20-GF         | 326,07      |      | 1                | 138688 | MPP-3040-CS           | 22,87       |      | 1                |
| 136486 | ZEB32-1,65          | 231,58      |      | 1                | 138689 | MPP-4030-CS           | 22,87       |      | 1                |
| 136487 | ZEB32-5             | 231,58      |      | 1                | 138690 | MPP-4040-CS           | 26,22       |      | 1                |
| 136488 | ZEB32-20            | 231,58      |      | 1                | 138691 | MPP-4060-CS           | 41,55       |      | 1                |
| 136489 | ZEB32-45            | 231,58      |      | 1                | 138692 | MPP-5040-CS           | 35,89       |      | 1                |
| 136490 | ZEB32-1,65-GF       | 362,29      |      | 1                | 138693 | MPP-5050-CS           | 43,19       |      | 1                |
| 136491 | ZEB32-5-GF          | 362,29      |      | 1                | 138694 | MPP-6040-CS           | 41,55       |      | 1                |
| 136492 | ZEB32-20-GF         | 362,29      |      | 1                | 138695 | MPP-6050-CS           | 52,31       |      | 1                |
| 136493 | ZEB32-45-GF         | 362,29      |      | 1                | 138696 | MPP-6060-CS           | 66,85       |      | 1                |
| 136494 | ZEB32-1,65/KK       | 231,58      |      | 1                | 138697 | MPP-6080-CS           | 105,72      |      | 1                |
| 136495 | ZEB32-5/KK          | 231,58      |      | 1                | 138698 | MPP-7050-CS           | 70,46       |      | 1                |
| 136496 | ZEB32-20/KK         | 231,58      |      | 1                | 138699 | MPP-8040-CS           | 74,15       |      | 1                |
| 136497 | ZEB32-45/KK         | 231,58      |      | 1                | 138700 | MPP-8060-CS           | 105,72      |      | 1                |
| 136498 | ZEB32-1,65-GF/KK    | 362,29      |      | 1                | 138701 | MPP-8080-CS           | 139,60      |      | 1                |
| 136499 | ZEB32-5-GF/KK       | 362,29      |      | 1                | 138702 | MPP-80100-CS          | 168,68      |      | 1                |
| 136500 | ZEB32-20-GF/KK      | 362,29      |      | 1                | 138703 | MPP-10060-CS          | 116,25      |      | 1                |
| 136501 | ZEB32-45-GF/KK      | 362,29      |      | 1                | 138704 | MPP-10080-CS          | 168,68      |      | 1                |
| 136502 | ZEB65-45            | 324,21      |      | 1                | 138705 | MPP-100100-CS         | 194,90      |      | 1                |
| 136503 | ZEB65-45-GF         | 398,52      |      | 1                | 138706 | MPP-12060-CS          | 127,27      |      | 1                |
| 136504 | ZEB65-100           | 433,80      |      | 1                | 138707 | MPP-12080-CS          | 170,82      |      | 1                |
| 136505 | ZEB65-100-GF        | 541,44      |      | 1                | 138708 | MPP-120100-CS         | 207,73      |      | 1                |
| 136506 | ZEB150-100          | 506,10      |      | 1                | 138709 | MPP-120120-CS         | 259,14      |      | 1                |
| 136507 | ZEB150-100-GF       | 590,67      |      | 1                | 138712 | MPL-2520/RAL2000-CS   | 10,70       |      | 1                |
| 136508 | ZEB150-100/KK       | 506,10      |      | 1                | 138713 | MPL-3020/RAL2000-CS   | 11,74       |      | 1                |
| 136509 | ZEB150-100-GF/KK    | 590,67      |      | 1                | 138714 | MPL-3030/RAL2000-CS   | 16,05       |      | 1                |
| 136556 | XXM-NETPS-A         | 572,00      |      | 1                | 138715 | MPL-3040/RAL2000-CS   | 20,09       |      | 1                |
| 136557 | XXM-NETPD-A         | 572,00      |      | 1                | 138716 | MPL-4030/RAL2000-CS   | 20,37       |      | 1                |
| 137253 | KEYPAD-LCD          | 103,80      |      | 1                | 138717 | MPL-4040/RAL2000-CS   | 25,56       |      | 1                |
| 137254 | KEYPAD-STD          | 185,40      |      | 1                | 138718 | MPL-4060/RAL2000-CS   | 41,97       |      | 1                |
| 138231 | MMX-LZ1-009         | 56,50       |      | 1                | 138719 | MPL-5040/RAL2000-CS   | 33,09       |      | 1                |
| 138232 | MMX-LZ1-015         | 72,10       |      | 1                | 138720 | MPL-5050/RAL2000-CS   | 41,06       |      | 1                |
| 138233 | MMX-LZ1-017         | 112,90      |      | 1                | 138721 | MPL-6040/RAL2000-CS   | 43,99       |      | 1                |
| 138234 | MMX-LZ3-006         | 143,80      |      | 1                | 138722 | MPL-6050/RAL2000-CS   | 54,98       |      | 1                |
| 138235 | MMX-LZ3-009         | 159,00      |      | 1                | 138723 | MPL-6060/RAL2000-CS   | 65,08       |      | 1                |
| 138236 | MMX-LZ3-020         | 220,60      |      | 1                | 138724 | MPL-6080/RAL2000-CS   | 116,86      |      | 1                |
| 138257 | XT-MEM-MM512M       | 293,50      |      | 1                | 138725 | MPL-7050/RAL2000-CS   | 62,71       |      | 1                |
| 138258 | PKE65               | 198,95      |      | 1                | 138726 | MPL-8040/RAL2000-CS   | 69,53       |      | 1                |
| 138259 | PKE-XTU-65          | 209,96      |      | 1                | 138727 | MPL-8060/RAL2000-CS   | 107,38      |      | 1                |
| 138260 | PKE-XTUA-65         | 252,00      |      | 1                | 138728 | MPL-8080/RAL2000-CS   | 154,03      |      | 1                |
| 138261 | PKE-XTUW-32         | 187,94      |      | 1                | 138729 | MPL-80100/RAL2000-CS  | 194,36      |      | 1                |
| 138262 | PKE-XTUVA-32        | 219,73      |      | 1                | 138730 | MPL-10060/RAL2000-CS  | 132,97      |      | 1                |
| 138361 | AKU-M10/10          | 30,80       |      | 8                | 138731 | MPL-10080/RAL2000-CS  | 195,46      |      | 1                |
| 138362 | AKU-M8/10           | 22,69       |      | 20               | 138732 | MPL-100100/RAL2000-CS | 224,66      |      | 1                |
| 138363 | AK300               | 151,26      |      | 3                | 138733 | MPL-12060/RAL2000-CS  | 158,84      |      | 1                |
| 138364 | AKP750              | 67,52       |      | 3                | 138734 | MPL-12080/RAL2000-CS  | 231,51      |      | 1                |
| 138365 | AKP900              | 105,35      |      | 3                | 138735 | MPL-120100/RAL2000-CS | 266,87      |      | 1                |
| 138366 | AKP1200             | 151,26      |      | 3                | 138736 | MPL-120120/RAL2000-CS | 313,78      |      | 1                |
| 138367 | AKP1600             | 191,02      |      | 3                | 138737 | DOOR-RET-CS           | 77,69       |      | 1                |
| 138368 | AKP2000             | 238,46      |      | 3                | 138738 | SFP-112X182-CS        | 7,92        |      | 1                |
| 138369 | AKP3600             | 268,60      |      | 3                | 138739 | SFP-112X232-CS        | 8,62        |      | 1                |
| 138374 | AKS150              | 22,69       |      | 6                | 138740 | SFP-112X332-CS        | 10,27       |      | 1                |
| 138375 | AKS1200             | 150,94      |      | 3                | 138741 | SFP-172X262-CS        | 10,45       |      | 1                |
| 138376 | AKS2000             | 230,90      |      | 3                | 138742 | SFP-172X332-CS        | 11,66       |      | 1                |
| 138377 | BBC-CS3             | 53,49       |      | 1                | 138743 | SFP-172X432-CS        | 13,44       |      | 1                |
| 138378 | PK900               | 22,37       |      | 3                | 138744 | SFP-172X532-CS        | 15,71       |      | 1                |
| 138379 | BBT-CU12-20X5/10-38 | 17,18       |      | 12               | 138745 | SFP-172X732-CS        | 19,35       |      | 1                |
| 138380 | BBT-CU20-30X5/10-40 | 32,96       |      | 6                | 138746 | SFP-172X932-CS        | 23,45       |      | 1                |
| 138381 | BBS-4/FL            | 38,90       |      | 10               | 138747 | MPL-2520-CS           | 7,00        |      | 1                |
| 138382 | BBC-MCS4            | 43,22       |      | 1x2              | 138748 | MPL-3020-CS           | 7,68        |      | 1                |
| 138383 | BBC-CS4-T/B         | 30,08       |      | 2                | 138749 | MPL-3030-CS           | 10,89       |      | 1                |
| 138384 | BBC-CS4-F           | 86,44       |      | 1                | 138750 | MPL-3040-CS           | 13,68       |      | 1                |
| 138385 | BBA-TP4/300         | 270,11      |      | 1                | 138751 | MPL-4030-CS           | 17,59       |      | 1                |
| 138386 | BBA-TP4/CU-BAND     | 270,11      |      | 1                | 138752 | MPL-4040-CS           | 17,59       |      | 1                |
| 138387 | BBC-CS4             | 85,90       |      | 1                | 138753 | MPL-4060-CS           | 30,53       |      | 1                |
| 138388 | NZM2-4-XAD250       | 206,37      |      | 1                | 138754 | MPL-5040-CS           | 21,84       |      | 1                |
| 138388 | NZM2-4-XAD250       | 206,37      |      | 1                | 138755 | MPL-5050-CS           | 26,58       |      | 1                |
| 138389 | NZM2-4-XAD630       | 363,03      |      | 1                | 138756 | MPL-6040-CS           | 29,81       |      | 1                |
| 138389 | NZM3-4-XAD630       | 363,03      |      | 1                | 138757 | MPL-6050-CS           | 37,12       |      | 1                |
| 138430 | SVX050A1-4A1B1      | 8.314,00    |      | 1                | 138758 | MPL-6060-CS           | 44,34       |      | 1                |
| 138431 | SVX060A1-4A1B1      | 9.516,00    |      | 1                | 138759 | MPL-6080-CS           | 88,39       |      | 1                |
| 138432 | SVX150A1-4A1B1      | 20.643,00   |      | 1                | 138760 | MPL-7050-CS           | 41,73       |      | 1                |
| 138516 | PKE65/XTU-65        | 419,40      |      | 1                | 138761 | MPL-8040-CS           | 51,29       |      | 1                |
| 138517 | PKE65/XTUW-32       | 396,76      |      | 1                | 138762 | MPL-8060-CS           | 79,34       |      | 1                |
| 138574 | PHZ-E10/30-GS       | 25,23       |      | 1                | 138763 | MPL-8080-CS           | 114,97      |      | 1                |



| Codice | Tipo                           | Prezzo<br>€ | Note | Conf.<br>[pezzi] | Codice | Tipo                   | Prezzo<br>€ | Note | Conf.<br>[pezzi] |
|--------|--------------------------------|-------------|------|------------------|--------|------------------------|-------------|------|------------------|
| 138764 | MPL80100-CS                    | 141,93      |      | 1                | 139944 | XP-DVI-19T-10          | 7.359,00    |      | 1                |
| 138765 | MPL10060-CS                    | 94,41       |      | 1                | 139969 | XVS-450-57MPI-1-10     | 2.098,00    |      | 1                |
| 138766 | MPL10080-CS                    | 143,32      |      | 1                | 139970 | XVS-460-57MPI-1-10     | 2.218,50    |      | 1                |
| 138767 | MPL100100-CS                   | 159,44      |      | 1                | 139971 | XVS-460-84MPI-1-10     | 3.896,00    |      | 1                |
| 138768 | MPL12060-CS                    | 112,59      |      | 1                | 139972 | XVS-430-10MPI-1-10     | 4.871,00    |      | 1                |
| 138769 | MPL12080-CS                    | 172,10      |      | 1                | 139973 | XVS-440-10MPI-1-10     | 5.112,00    |      | 1                |
| 138770 | MPL120100-CS                   | 192,54      |      | 1                | 139974 | XVS-430-12MPI-1-10     | 5.474,00    |      | 1                |
| 138771 | MPL120120-CS                   | 229,10      |      | 1                | 139975 | XVS-440-12MPI-1-10     | 5.715,00    |      | 1                |
| 138772 | TS1-BRA-CS                     | 13,76       |      | 2                | 139976 | XVS-460-15MPI-1-10     | 6.200,00    |      | 1                |
| 138773 | QUICK-C-CS                     | 1,46        |      | 6                | 139996 | XVM-430-65TVB-1-11     | 6.667,00    |      | 1                |
| 139528 | MEMORY-CF-A1-S                 | 146,00      |      | 1                | 139997 | XVM-410-65TVB-1-11     | 7.173,50    |      | 1                |
| 139534 | DILM185A/22(RAC24)             | 807,95      |      | 1                | 139998 | XVM-450-65TVB-1-11     | 7.173,50    |      | 1                |
| 139535 | DILM185A/22(RAC48)             | 807,95      |      | 1                |        |                        |             |      |                  |
| 139536 | DILM185A/22(RAC120)            | 807,95      |      | 1                |        |                        |             |      |                  |
| 139537 | DILM185A/22(RAC240)            | 807,95      |      | 1                |        |                        |             |      |                  |
| 139538 | DILM185A/22(RAC440)            | 807,95      |      | 1                |        |                        |             |      |                  |
| 139539 | DILM185A/22(RAC500)            | 807,95      |      | 1                |        |                        |             |      |                  |
| 139540 | DILM185A/22(RDC24)             | 807,95      |      | 1                | 140000 | KETOP-TT050-MV1        | 1.137,00    |      | 1                |
| 139541 | DILM185A/22(RDC60)             | 807,95      |      | 1                | 140001 | KETOP-TT100-MV1        | 1.327,00    |      | 1                |
| 139542 | DILM185A/22(RDC130)            | 807,95      |      | 1                | 140005 | KETOP-TT150-MV1        | 1.421,50    |      | 1                |
| 139543 | DILM185A/22(RDC240)            | 807,95      |      | 1                | 140007 | XV-102-B0-35TOR-10     | 891,50      |      | 1                |
| 139544 | DILM225A/22(RAC24)             | 900,30      |      | 1                | 140008 | XV-102-B2-35TOR-10     | 1.074,50    |      | 1                |
| 139545 | DILM225A/22(RAC48)             | 900,30      |      | 1                | 140009 | XV-102-B3-35TOR-10     | 960,00      |      | 1                |
| 139546 | DILM225A/22(RAC120)            | 900,30      |      | 1                | 140010 | XV-102-B4-35TOR-10     | 960,00      |      | 1                |
| 139547 | DILM225A/22(RAC240)            | 900,30      |      | 1                | 140011 | XV-102-B5-35TOR-10     | 1.074,50    |      | 1                |
| 139548 | DILM225A/22(RAC440)            | 900,30      |      | 1                | 140012 | XV-102-B0-35MQR-10-PLC | 983,00      |      | 1                |
| 139549 | DILM225A/22(RAC500)            | 900,30      |      | 1                | 140013 | XV-102-B3-35MQR-10-PLC | 1.051,50    |      | 1                |
| 139550 | DILM225A/22(RDC24)             | 900,30      |      | 1                | 140014 | XV-102-B4-35MQR-10-PLC | 1.051,50    |      | 1                |
| 139551 | DILM225A/22(RDC60)             | 900,30      |      | 1                | 140015 | XV-102-B5-35MQR-10-PLC | 1.165,50    |      | 1                |
| 139552 | DILM225A/22(RDC130)            | 900,30      |      | 1                | 140016 | XV-102-B6-35MQR-10-PLC | 1.165,50    |      | 1                |
| 139553 | DILM225A/22(RDC240)            | 900,30      |      | 1                | 140017 | XV-102-B8-35MQR-10-PLC | 1.234,50    |      | 1                |
| 139554 | DILM300A/22(RDC48)             | 1.683,62    |      | 1                | 140018 | XV-102-B0-35TOR-10-PLC | 1.074,50    |      | 1                |
| 139555 | DILM300A/22(RA110)             | 1.683,62    |      | 1                | 140019 | XV-102-B3-35TOR-10-PLC | 1.143,00    |      | 1                |
| 139556 | DILM300A/22(RA250)             | 1.683,62    |      | 1                | 140020 | XV-102-B4-35TOR-10-PLC | 1.143,00    |      | 1                |
| 139557 | DILM300A/22(RAC500)            | 1.683,62    |      | 1                | 140021 | XV-102-B5-35TOR-10-PLC | 1.257,00    |      | 1                |
| 139558 | DILM300A-S/22(110-120V50/60HZ) | 1.515,43    |      | 1                | 140022 | XV-102-B6-35TOR-10-PLC | 1.257,00    |      | 1                |
| 139559 | DILM300A-S/22(220-240V50/60HZ) | 1.515,43    |      | 1                | 140023 | XV-102-B8-35TOR-10-PLC | 1.325,50    |      | 1                |
| 139560 | DILM225A-XHB                   | 26,71       |      | 1                | 140024 | XP-702-C0-84TSI-10     | 4.592,50    |      | 1                |
| 139561 | DILM225A-XK-U-S                | 108,52      |      | 1                | 140025 | XP-702-C0-10TSI-10     | 5.035,00    |      | 1                |
| 139562 | DILM225A-XSP(RAC24)            | 208,64      |      | 1                | 140026 | XP-702-C0-12TXI-10     | 5.255,00    |      | 1                |
| 139563 | DILM225A-XSP(RAC48)            | 208,64      |      | 1                | 140027 | XP-702-C0-15TXI-10     | 5.696,50    |      | 1                |
| 139564 | DILM225A-XSP(RAC120)           | 208,64      |      | 1                | 140028 | XP-702-C0-BOX-00       | 2.782,50    |      | 1                |
| 139565 | DILM225A-XSP(RAC240)           | 208,64      |      | 1                | 140029 | XP-702-D0-84TSI-10     | 5.696,50    |      | 1                |
| 139566 | DILM225A-XSP(RAC440)           | 208,64      |      | 1                | 140030 | XP-702-D0-10TSI-10     | 6.139,00    |      | 1                |
| 139567 | DILM225A-XSP(RAC500)           | 208,64      |      | 1                | 140031 | XP-702-D0-12TXI-10     | 6.359,00    |      | 1                |
| 139568 | DILM225A-XSP(RDC24)            | 302,64      |      | 1                | 140032 | XP-702-D0-15TXI-10     | 6.800,50    |      | 1                |
| 139569 | DILM225A-XSP(RDC60)            | 302,64      |      | 1                | 140033 | XP-702-D0-BOX-00       | 3.886,50    |      | 1                |
| 139570 | DILM225A-XSP(RDC130)           | 302,64      |      | 1                | 140034 | XNE-4A0-U/I            | 411,50      |      | 1                |
| 139571 | DILM225A-XSP(RDC240)           | 302,64      |      | 1                | 140035 | XNE-8DI-24VDC-P        | 125,50      |      | 1                |
| 139572 | Z5-70/FF225A                   | 277,79      |      | 1                | 140036 | XNE-8DO-24VDC-0.5A-P   | 148,00      |      | 1                |
| 139573 | Z5-100/FF225A                  | 292,33      |      | 1                | 140037 | XNE-8AI-U/I-4PT/NI     | 446,00      |      | 1                |
| 139574 | Z5-125/FF225A                  | 292,33      |      | 1                | 140038 | XNE-2CNT-2PWW          | 420,50      |      | 1                |
| 139575 | Z5-160/FF225A                  | 309,51      |      | 1                | 140039 | XNE-16DO-24VDC-0.5A-P  | 242,00      |      | 1                |
| 139576 | Z5-220/FF225A                  | 309,51      |      | 1                | 140040 | XNE-16DI-24VDC-P       | 206,50      |      | 1                |
| 139577 | Z5-250/FF225A                  | 309,51      |      | 1                | 140043 | XNE-1SWIRE             | 223,00      |      | 1                |
| 139578 | Z5-300/FF250                   | 351,70      |      | 1                | 140044 | XNE-GWBR-CANOPEN       | 309,00      |      | 1                |
| 139579 | Z5/FF225A-XHB-Z                | 53,43       |      | 1                | 140045 | XNE-GWBR-PBDP          | 344,50      |      | 1                |
| 139580 | DILA-XHIR22                    | 51,92       |      | 5                | 140047 | XNE-GWBR-2ETH-IP       | 415,50      |      | 1                |
| 139775 | OPTN12FR5                      | 413,40      |      | 1                | 140052 | XN-4DI-24Vdc-P         | 64,50       |      | 1                |
| 139776 | OPTN12FR6                      | 619,90      |      | 1                | 140053 | XN-2DO-24Vdc-0.5A-P    | 48,00       |      | 1                |
| 139777 | OPTTHR4                        | 190,90      |      | 1                | 140054 | XN-2DO-R-CO            | 100,50      |      | 1                |
| 139778 | OPTTHR5                        | 190,90      |      | 1                | 140055 | XN-2DO-24Vdc-2A-P      | 116,00      |      | 1                |
| 139779 | OPTTHR6                        | 190,90      |      | 1                | 140056 | XN-2DI-24Vdc-P         | 43,50       |      | 1                |
| 139780 | OPTTHR7                        | 190,90      |      | 1                | 140057 | XN-2DI-24VDC-N         | 43,50       |      | 1                |
| 139781 | OPTTHR8                        | 190,90      |      | 1                | 140058 | XN-2DI-120/230Vac-P    | 72,00       |      | 1                |
| 139782 | OPTTHR9                        | 233,20      |      | 1                | 140059 | XN-4DI-24Vdc-N         | 64,50       |      | 1                |
| 139789 | OPTAF                          | 327,90      |      | 1                | 140060 | XN-2DO-24Vdc-0.5A-N    | 54,50       |      | 1                |
| 139803 | MEMORY-CF-BRS-1                | 655,50      |      | 1                | 140061 | XN-2DO-R-NC            | 100,50      |      | 1                |
| 139807 | MEMORY-SD-A1-S                 | 68,50       |      | 1                | 140062 | XN-2DO-R-NO            | 100,50      |      | 1                |
| 139809 | ACCESSORIES-HKS-IP65           | 40,50       |      | 1                | 140063 | XN-1AI-I(0/4...20mA)   | 262,50      |      | 1                |
| 139819 | CAB-DVI-T05                    | 206,00      |      | 1                | 140064 | XN-1AI-U(10/0...+10V)  | 284,00      |      | 1                |
| 139820 | CAB-DVI-T10                    | 256,00      |      | 1                | 140065 | XN-1AO-I(0/4...20mA)   | 278,00      |      | 1                |
| 139821 | CAB-DVI-T20                    | 311,00      |      | 1                | 140066 | XN-2AO-U(10/0...+10V)  | 425,00      |      | 1                |
| 139822 | CAB-DVI-T30                    | 366,00      |      | 1                | 140067 | XN-2AI-PT/NI-2/3       | 463,50      |      | 1                |
| 139823 | CAB-DVI-M05                    | 128,00      |      | 1                | 140068 | XN-2AI-THERMO-PI       | 471,00      |      | 1                |
| 139824 | CAB-DVI-M10                    | 293,00      |      | 1                | 140069 | XN-1CNT-24VDC          | 435,00      |      | 1                |
| 139825 | CAB-DVI-M20                    | 548,50      |      | 1                | 140070 | XN-PF-24Vdc-D          | 36,00       |      | 1                |
| 139826 | CAB-DVI-M30                    | 841,00      |      | 1                | 140071 | XN-BR-24VDC-D          | 166,00      |      | 1                |
| 139828 | ACCESSORIES-TP-57-IR-1         | 153,50      |      | 1                | 140072 | XN-PF-120/230VAC-D     | 103,00      |      | 1                |
| 139837 | ACCESSORIES-TP-57-KG-1         | 153,50      |      | 1                | 140073 | XN-P3T-SBB-B           | 19,00       |      | 1                |
| 139847 | COM-MPB2-TP                    | 759,00      |      | 1                | 140074 | XN-P3T-SBB             | 19,00       |      | 1                |
| 139849 | COM-PDP-TP                     | 768,50      |      | 1                | 140075 | XN-P4T-SBB             | 21,00       |      | 1                |
| 139850 | COM-MPB1-TP                    | 640,50      |      | 1                | 140076 | XN-P4T-SBBC            | 22,50       |      | 1                |
| 139852 | COM-EIB2-TP                    | 759,00      |      | 1                | 140076 | XN-P4T-SBBC            | 22,50       |      | 1                |
| 139853 | COM-DPM-MC2                    | 1.409,00    |      | 1                | 140077 | XN-S3T-SBB             | 18,00       |      | 1                |
| 139867 | XVH-330-57CAN-1-10             | 2.194,50    |      | 1                | 140077 | XN-S3T-SBB             | 18,00       |      | 1                |
| 139870 | XVH-340-57CAN-1-10             | 2.382,50    |      | 1                | 140077 | XN-S3T-SBB             | 18,00       |      | 1                |
| 139871 | XVH-340-57MPI-1-10             | 2.382,50    |      | 1                | 140077 | XN-S3T-SBB             | 18,00       |      | 1                |
| 139873 | XVH-342-57SKS-1-10             | 2.900,50    |      | 1                | 140077 | XN-S3T-SBB             | 18,00       |      | 1                |
| 139894 | XV-442-57COB-1-20              | 3.174,50    |      | 1                | 140077 | XN-S3T-SBB             | 18,00       |      | 1                |
| 139897 | XV-460-57TOB-1-10              | 3.174,50    |      | 1                | 140077 | XN-S3T-SBB             | 18,00       |      | 1                |
| 139898 | XV-460-57TOB-1-50              | 3.840,00    |      | 1                | 140077 | XN-S3T-SBB             | 18,00       |      | 1                |
| 139899 | XV-450-57TOB-1-10              | 2.992,50    |      | 1                | 140077 | XN-S3T-SBB             | 18,00       |      | 1                |
| 139900 | XV-460-84TVB-1-10              | 4.359,50    |      | 1                | 140078 | XN-S4T-SBBC            | 21,00       |      | 1                |
| 139902 | XV-430-10TVB-1-10              | 6.136,50    |      | 1                | 140079 | XN-S4T-SBC             | 18,00       |      | 1                |
| 139904 | XV-440-10TVB-1-10              | 6.500,00    |      | 1                | 140079 | XN-S4T-SBC             | 18,00       |      | 1                |
| 139906 | XV-440-10TVB-1-20              | 6.500,00    |      | 1                | 140079 | XN-S4T-SBC             | 18,00       |      | 1                |
| 139908 | XV-440-10TVB-1-50              | 7.443,50    |      | 1                | 140079 | XN-S4T-SBC             | 18,00       |      | 1                |
| 139909 | XV-430-12TSB-1-10              | 6.656,00    |      | 1                | 140080 | XN-S4T-SBCS            | 21,00       |      | 1                |
| 139911 | XV-440-12TSB-1-10              | 7.020,00    |      | 1                | 140080 | XN-S4T-SBCS            | 21,00       |      | 1                |
| 139913 | XV-440-12TSB-1-20              | 7.020,00    |      | 1                | 140080 | XN-S4T-SBCS            | 21,00       |      | 1                |
| 139915 | XV-440-12TSB-1-50              | 7.814,50    |      | 1                | 140080 | XN-S4T-SBCS            | 21,00       |      | 1                |
| 139916 | XV-460-15TXB-1-10              | 7.084,50    |      | 1                | 140080 | XN-S4T-SBCS            | 21,00       |      | 1                |
| 139917 | XV-460-15TXB-1-20              | 7.425,00    |      | 1                | 140081 | XN-S4T-SBBS            | 21,00       |      | 1                |
| 139918 | XV-460-15TXB-1-50              | 8.603,50    |      | 1                | 140081 | XN-S4T-SBBS            | 21,00       |      | 1                |
| 139941 | XP-DVI-10T-10                  | 5.119,50    |      | 1                | 140081 | XN-S4T-SBBS            | 21,00       |      | 1                |
| 139942 | XP-DVI-12T-10                  | 5.759,00    |      | 1                | 140081 | XN-S4T-SBBS            | 21,00       |      | 1                |
| 139943 | XP-DVI-15T-10                  | 6.399,00    |      | 1                | 140081 | XN-S4T-SBBS            | 21,00       |      | 1                |

140...

| Codice | Tipo                   | Prezzo<br>€ | Note | Conf.<br>[pezzi] | Codice | Tipo                 | Prezzo<br>€ | Note | Conf.<br>[pezzi] |
|--------|------------------------|-------------|------|------------------|--------|----------------------|-------------|------|------------------|
| 140081 | XN-S4T-SBBS            | 21,00       |      | 1                | 140161 | XN-32DO-24VDC-0.5A-P | 513,00      |      | 1                |
| 140081 | XN-S4T-SBBS            | 21,00       |      | 1                | 140162 | XN-GWBR-MODBUS-TCP   | 1.065,50    |      | 1                |
| 140081 | XN-S4T-SBBS            | 21,00       |      | 1                | 140236 | SCH-1-WINBLOC        | 14,50       |      | 5                |
| 140081 | XN-S4T-SBBS            | 21,00       |      | 1                | 140366 | OS-FLASH-A1-S        | 218,50      |      | 1                |
| 140081 | XN-S4T-SBBS            | 21,00       |      | 1                | 140368 | OS-FLASH-A1-C        | 218,50      |      | 1                |
| 140081 | XN-S4T-SBBS            | 21,00       |      | 1                | 140369 | OS-FLASH-A2-S        | 251,50      |      | 1                |
| 140081 | XN-S4T-SBBS            | 21,00       |      | 1                | 140370 | OS-FLASH-A3-S        | 521,50      |      | 1                |
| 140081 | XN-S4T-SBBS            | 21,00       |      | 1                | 140371 | OS-FLASH-A3-L        | 969,00      |      | 1                |
| 140082 | XN-S6T-SBBSBB          | 25,50       |      | 1                | 140373 | OS-FLASH-A2Q-S       | 251,50      |      | 1                |
| 140083 | XN-S6T-SBCSBC          | 28,00       |      | 1                | 140374 | OS-FLASH-A7-S        | 352,00      |      | 1                |
| 140083 | XN-S6T-SBCSBC          | 28,00       |      | 1                | 140375 | OS-HDU-A4-S          | 823,00      |      | 1                |
| 140084 | XN-S4T-SBBS-CJ         | 38,00       |      | 1                | 140376 | OS-HDU-A7-S          | 556,00      |      | 1                |
| 140085 | XN-P3S-SBB             | 19,00       |      | 1                | 140377 | OS-HDU-A7-SI         | 927,50      |      | 1                |
| 140085 | XN-P3S-SBB             | 19,00       |      | 1                | 140379 | SW-GALILEO           | 1.663,00    |      | 1                |
| 140086 | XN-P4S-SBBC-B          | 21,00       |      | 1                | 140381 | SW-S7-PG-ROUTER      | 873,00      |      | 1                |
| 140087 | XN-P4S-SBBC            | 22,50       |      | 1                | 140382 | SW-CAN-MONITOR       | 1.644,00    |      | 1                |
| 140087 | XN-P4S-SBBC            | 22,50       |      | 1                | 140383 | SW-CW-TELEDIAG       | 873,00      |      | 1                |
| 140088 | XN-S3S-SBB             | 18,00       |      | 1                | 140385 | LIC-GALILEO-OPEN-PC  | 3.415,50    |      | 1                |
| 140088 | XN-S3S-SBB             | 18,00       |      | 1                | 140387 | LIC-GALILEO-OPEN-XP  | 506,50      |      | 1                |
| 140088 | XN-S3S-SBB             | 18,00       |      | 1                | 140388 | LIC-PLC-MXP-LIGHT    | 391,50      |      | 1                |
| 140088 | XN-S3S-SBB             | 18,00       |      | 1                | 140389 | LIC-PLC-MXP-SMALL    | 640,50      |      | 1                |
| 140088 | XN-S3S-SBB             | 18,00       |      | 1                | 140390 | LIC-PLC-MXP-MEDIUM   | 819,50      |      | 1                |
| 140088 | XN-S3S-SBB             | 18,00       |      | 1                | 140391 | LIC-OPT-1ST-LEVEL    | 256,50      |      | 1                |
| 140088 | XN-S3S-SBB             | 18,00       |      | 1                | 140392 | LIC-OPT-2ND-LEVEL    | 461,00      |      | 1                |
| 140088 | XN-S3S-SBB             | 18,00       |      | 1                | 140405 | LIC-OS-CE30          | 170,00      |      | 1                |
| 140088 | XN-S3S-SBB             | 18,00       |      | 1                | 140406 | LIC-OS-CE50-C        | 146,00      |      | 1                |
| 140089 | XN-S4S-SBBC            | 21,00       |      | 1                | 140407 | LIC-OS-CE42          | 160,00      |      | 1                |
| 140090 | XN-S3S-SBC             | 18,00       |      | 1                | 140408 | LIC-OS-CE50-PP       | 243,00      |      | 1                |
| 140090 | XN-S3S-SBC             | 18,00       |      | 1                | 140409 | LIC-OS-XP            | 915,50      |      | 1                |
| 140090 | XN-S3S-SBC             | 18,00       |      | 1                | 140410 | LIC-OS-XP-S          | 618,00      |      | 1                |
| 140090 | XN-S3S-SBC             | 18,00       |      | 1                | 140411 | LIC-OS-EXP           | 617,50      |      | 1                |
| 140091 | XN-S4S-SBCS            | 21,00       |      | 1                | 140412 | LIC-OS-EXP-S         | 417,50      |      | 1                |
| 140092 | XN-S4S-SBBS            | 21,00       |      | 1                | 140431 | HDU-A7-S             | 494,50      |      | 1                |
| 140092 | XN-S4S-SBBS            | 21,00       |      | 1                | 140472 | PLI-6/250-200-CS     | 206,35      |      | 1                |
| 140092 | XN-S4S-SBBS            | 21,00       |      | 1                | 140473 | PLI-6/300-200-CS     | 217,17      |      | 1                |
| 140092 | XN-S4S-SBBS            | 21,00       |      | 1                | 140474 | PLI-8/250-200-CS     | 215,52      |      | 1                |
| 140092 | XN-S4S-SBBS            | 21,00       |      | 1                | 140475 | PLI-8/300-200-CS     | 226,42      |      | 1                |
| 140092 | XN-S4S-SBBS            | 21,00       |      | 1                | 140476 | PLI-10/300-200-CS    | 241,20      |      | 1                |
| 140092 | XN-S4S-SBBS            | 21,00       |      | 1                | 140477 | PLI-12/250-200-CS    | 244,13      |      | 1                |
| 140092 | XN-S4S-SBBS            | 21,00       |      | 1                | 140478 | MAST-FIT-CS          | 111,65      |      | 1                |
| 140092 | XN-S4S-SBBS            | 21,00       |      | 1                | 140479 | TOR-SET/135-CS       | 48,25       |      | 2                |
| 140092 | XN-S4S-SBBS            | 21,00       |      | 1                | 140480 | DT2520-CS            | 56,45       |      | 1                |
| 140092 | XN-S4S-SBBS            | 21,00       |      | 1                | 140481 | DT3020-CS            | 58,05       |      | 1                |
| 140092 | XN-S4S-SBBS            | 21,00       |      | 1                | 140482 | DT3030-CS            | 74,28       |      | 1                |
| 140092 | XN-S4S-SBBS            | 21,00       |      | 1                | 140483 | DT3040-CS            | 93,62       |      | 1                |
| 140093 | XN-S6S-SBBSBB          | 25,50       |      | 1                | 140484 | DT4030-CS            | 92,96       |      | 1                |
| 140094 | XN-S6S-SBCSBC          | 30,00       |      | 1                | 140485 | DT4040-CS            | 103,42      |      | 1                |
| 140094 | XN-S6S-SBCSBC          | 30,00       |      | 1                | 140486 | DT4060-CS            | 131,21      |      | 1                |
| 140095 | XN-S4S-SBBS-CJ         | 38,00       |      | 1                | 140487 | DT5040-CS            | 115,53      |      | 1                |
| 140096 | XN-PS2-CABLE           | 26,00       |      | 1                | 140488 | DT5050-CS            | 128,22      |      | 1                |
| 140097 | XN-QV/1                | 1,50        |      | 10               | 140489 | DT6040-CS            | 125,55      |      | 1                |
| 140098 | XN-QV/2                | 1,50        |      | 10               | 140490 | DT6050-CS            | 150,25      |      | 1                |
| 140099 | XN-QV/3                | 1,50        |      | 10               | 140491 | DT6060-CS            | 162,96      |      | 1                |
| 140100 | XN-QV/4                | 1,50        |      | 10               | 140492 | DT6080-CS            | 219,13      |      | 1                |
| 140101 | XN-QV/5                | 1,50        |      | 10               | 140493 | DT7050-CS            | 160,84      |      | 1                |
| 140102 | XN-QV/6                | 1,50        |      | 10               | 140494 | DT8040-CS            | 161,02      |      | 1                |
| 140103 | XN-QV/7                | 1,50        |      | 10               | 140495 | DT8060-CS            | 205,31      |      | 1                |
| 140104 | XN-QV/8                | 1,50        |      | 10               | 140496 | DT8080-CS            | 262,50      |      | 1                |
| 140105 | XN-ANBZ-BL             | 0,50        |      | 10               | 140497 | DT80100-CS           | 364,03      |      | 1                |
| 140106 | XN-ANBZ-RT             | 0,50        |      | 10               | 140498 | DT10060-CS           | 261,03      |      | 1                |
| 140107 | XN-ANBZ-GN             | 0,50        |      | 10               | 140499 | DT10080-CS           | 327,95      |      | 1                |
| 140108 | XN-ANBZ-SW             | 0,50        |      | 10               | 140500 | DT100100-CS          | 413,66      |      | 1                |
| 140109 | XN-ANBZ-BR             | 0,50        |      | 10               | 140501 | DT12060-CS           | 307,99      |      | 1                |
| 140110 | XN-ANBZ-RT/BLBED       | 0,50        |      | 10               | 140502 | DT12080-CS           | 399,74      |      | 1                |
| 140111 | XN-ANBZ-GN/GE-BED      | 0,50        |      | 10               | 140503 | DT120100-CS          | 451,92      |      | 1                |
| 140112 | XN-ANBZ-IWS            | 0,50        |      | 10               | 140504 | DT120120-CS          | 572,20      |      | 1                |
| 140114 | XN-KO/2                | 0,50        |      | 10               | 140505 | DS-2520-CS           | 27,00       |      | 1                |
| 140115 | XN-KO/3                | 0,50        |      | 10               | 140506 | DS-3020-CS           | 27,00       |      | 1                |
| 140116 | XN-KO/4                | 0,50        |      | 10               | 140507 | DS-3030-CS           | 33,04       |      | 1                |
| 140117 | XN-KO/5                | 0,50        |      | 10               | 140508 | DS-3040-CS           | 38,74       |      | 1                |
| 140118 | XN-KO/6                | 0,50        |      | 10               | 140509 | DS-4030-CS           | 38,69       |      | 1                |
| 140119 | XN-KO/8                | 0,50        |      | 10               | 140510 | DS-4040-CS           | 40,45       |      | 1                |
| 140120 | XN-KO/9                | 0,50        |      | 10               | 140511 | DS-4060-CS           | 65,46       |      | 1                |
| 140121 | XN-KO/10               | 0,50        |      | 10               | 140512 | DS-5040-CS           | 59,57       |      | 1                |
| 140122 | XN-KO/11               | 0,50        |      | 10               | 140513 | DS-5050-CS           | 65,76       |      | 1                |
| 140123 | XN-KO/12               | 0,50        |      | 10               | 140514 | DS-6040-CS           | 65,46       |      | 1                |
| 140124 | XN-KO/13               | 0,50        |      | 10               | 140515 | DS-6050-CS           | 78,72       |      | 1                |
| 140125 | XN-KO/14               | 0,50        |      | 10               | 140516 | DS-6060-CS           | 86,87       |      | 1                |
| 140126 | XN-KO/15               | 0,50        |      | 10               | 140517 | DS-6080-CS           | 103,11      |      | 1                |
| 140127 | XN-KO/16               | 0,50        |      | 10               | 140518 | DS-7050-CS           | 84,68       |      | 1                |
| 140129 | XN-ABPL                | 2,50        |      | 2                | 140519 | DS-8040-CS           | 84,92       |      | 1                |
| 140131 | XN-LABEL/SCHIEBE       | 7,00        |      | 5                | 140520 | DS-8060-CS           | 103,11      |      | 1                |
| 140132 | XN-LABEL/BLOCK         | 7,00        |      | 5                | 140521 | DS-8080-CS           | 131,45      |      | 1                |
| 140133 | XN-B3T-SBB             | 113,00      |      | 1                | 140522 | DS-80100-CS          | 192,11      |      | 1                |
| 140134 | XN-B3T-SBC             | 113,00      |      | 1                | 140523 | DS-10060-CS          | 152,51      |      | 1                |
| 140135 | XN-B4T-SBBC            | 116,50      |      | 1                | 140524 | DS-10080-CS          | 192,04      |      | 1                |
| 140136 | XN-B6T-SBBSBB          | 166,00      |      | 1                | 140525 | DS-100100-CS         | 198,32      |      | 1                |
| 140137 | XN-B3S-SBB             | 113,00      |      | 1                | 140526 | DS-12060-CS          | 173,86      |      | 1                |
| 140138 | XN-B3S-SBC             | 113,00      |      | 1                | 140527 | DS-12080-CS          | 210,18      |      | 1                |
| 140139 | XN-B4S-SBBC            | 116,50      |      | 1                | 140528 | DS-120100-CS         | 255,13      |      | 1                |
| 140140 | XN-B6S-SBBSBB          | 166,00      |      | 1                | 140529 | DS-120120-CS         | 286,96      |      | 1                |
| 140141 | XN-16DO-24Vdc-0.5A-P   | 293,50      |      | 1                | 140530 | MTR-D3-CS            | 7,08        |      | 2                |
| 140142 | XN-16DI-24VDC-0.5A-P   | 213,00      |      | 1                | 140531 | MTR-D4-CS            | 7,41        |      | 2                |
| 140144 | XN-2AI-I(0/4...20MA)   | 428,50      |      | 1                | 140532 | MTR-D5-CS            | 7,77        |      | 2                |
| 140145 | XN-2AI-U(0...+10VDC)   | 428,50      |      | 1                | 140533 | MTR-D6-CS            | 8,23        |      | 2                |
| 140146 | XN-2AO-I(0/4...20MA)   | 434,00      |      | 1                | 140534 | MTR-D8-CS            | 8,74        |      | 2                |
| 140147 | XN-32DI-24VDC          | 414,00      |      | 1                | 140535 | UNI-BRA-CS           | 8,43        |      | 2                |
| 140148 | XN-4DO-24Vdc-0.5A-P    | 88,50       |      | 1                | 140537 | TS35-DS4-CS          | 19,35       |      | 1                |
| 140150 | XN-2DO-120/230Vac-0.5A | 173,50      |      | 1                | 141759 | XV-102-A0-35MQR-10   | 731,50      |      | 1                |
| 140151 | XN-1RS232              | 493,50      |      | 1                | 141820 | XV-102-A2-35MQR-10   | 914,50      |      | 1                |
| 140152 | XN-1RS485/422          | 493,50      |      | 1                | 141821 | XV-102-A3-35MQR-10   | 800,00      |      | 1                |
| 140153 | XN-1SSI                | 414,00      |      | 1                | 141822 | XV-102-A4-35MQR-10   | 800,00      |      | 1                |
| 140155 | XN-GWBR-CANOPEN        | 619,50      |      | 1                | 141823 | XV-102-A5-35MQR-10   | 914,50      |      | 1                |
| 140156 | XN-GWBR-DNET           | 619,50      |      | 1                | 142416 | PKE-XH               | 5787        |      | 1                |
| 140157 | XN-PLC-CANOPEN         | 758,50      |      | 1                | 142417 | PKE-XRH              | 5787        |      | 1                |
| 140158 | XN-4AI-U/I             | 500,00      |      | 1                | 142418 | PKE-XH-MCC           | 61,22       |      | 1                |
| 140159 | XN-B6T-SBCSBC          | 262,50      |      | 1                | 142419 | PKE-XRH-MCC          | 61,22       |      | 1                |
| 140160 | XN-B6S-SBCSBC          | 262,50      |      | 1                | 142530 | XV-102-D0-57TVR-10   | 1.193,00    |      | 1                |



| Codice | Tipo                  | Prezzo<br>€ | Note | Conf.<br>[pezzi] | Codice | Tipo              | Prezzo<br>€ | Note | Conf.<br>[pezzi] |
|--------|-----------------------|-------------|------|------------------|--------|-------------------|-------------|------|------------------|
| 169028 | NZML2-4-VE160-SVE     | 189750      | N    | 1                | 169138 | DX-CBLRJ45-1M0    | 13,10       |      | 1                |
| 169029 | NZML2-4-VE160/100-SVE | 189750      | N    | 1                | 169139 | DX-CBLRJ45-3M0    | 15,90       |      | 1                |
| 169030 | DXC-EXT-2RO1AO        | 133,00      |      | 1                | 169140 | DX-CBL-TERM       | 15,50       |      | 1                |
| 169031 | DXC-EXT-2RO           | 145,60      |      | 1                | 169141 | DX-SPLRJA5-3SL    | 38,00       |      | 1                |
| 169032 | DXC-EXT-IO110         | 158,30      |      | 1                | 169142 | DX-SPLRJA5-2SL1PL | 38,00       |      | 1                |
| 169033 | DXC-EXT-IO230         | 158,30      |      | 1                | 169143 | DX-LN3-303        | 1.112,00    |      | 1                |
| 169034 | DXC-EXT-LOCSIM        | 113,80      |      | 1                | 169144 | DX-LN3-370        | 1.625,00    |      | 1                |
| 169035 | DXA-EXT-ENCOD         | 172,90      |      | 1                | 169145 | DX-LN3-450        | 1.976,00    |      | 1                |
| 169036 | DXA-EXT-3DI1RO        | 143,60      |      | 1                | 169146 | DX-LM3-303        | 2.843,00    |      | 1                |
| 169037 | DA1-34090FB-A55N      | 9.507,00    |      | 1                | 169147 | DX-LM3-370        | 3.121,00    |      | 1                |
| 169038 | DA1-34110FN-A55N      | 10.398,00   |      | 1                | 169148 | DX-LM3-450        | 3.796,00    |      | 1                |
| 169039 | DA1-34110FB-A55N      | 10.992,00   |      | 1                | 169149 | DX-SIN3-480       | 11.827,00   |      | 1                |
| 169040 | DA1-34150FN-A55N      | 12.477,00   |      | 1                | 169150 | DX-BR3-100        | 275,40      |      | 1                |
| 169041 | DA1-34150FB-A55N      | 13.072,00   |      | 1                | 169151 | DX-BR3-033        | 955,80      |      | 1                |
| 169042 | DA1-34180FN-A55N      | 13.577,00   |      | 1                | 169152 | DA1-124D3FB-A20N  | 950,10      |      | 1                |
| 169043 | DA1-34180FB-A55N      | 14.171,00   |      | 1                | 169153 | DA1-124D3FB-A66N  | 1.296,00    |      | 1                |
| 169044 | DA1-34202FN-A55N      | 18.579,00   |      | 1                | 169154 | DA1-124D3FB-A6SN  | 1.447,00    |      | 1                |
| 169045 | DA1-34202FB-A55N      | 19.173,00   |      | 1                | 169155 | DA1-127D0FB-A20N  | 996,40      |      | 1                |
| 169046 | DA1-34240FN-A55N      | 22.281,00   |      | 1                | 169156 | DA1-127D0FB-A66N  | 1.361,00    |      | 1                |
| 169047 | DA1-34240FB-A55N      | 22.875,00   |      | 1                | 169157 | DA1-127D0FB-A6SN  | 1.523,00    |      | 1                |
| 169048 | DA1-34302FN-A55N      | 25.251,00   |      | 1                | 169158 | DA1-12011FB-A20N  | 1.078,00    |      | 1                |
| 169049 | DA1-344D1FB-A66C      | 1.521,00    |      | 1                | 169159 | DA1-12011FB-A66N  | 1.426,00    |      | 1                |
| 169050 | DA1-344D1FB-A6SC      | 1.674,00    |      | 1                | 169160 | DA1-12011FB-A6SN  | 1.588,00    |      | 1                |
| 169051 | DA1-345D8FB-A20C      | 1.168,00    |      | 1                | 169161 | DA1-324D3FB-A20N  | 1.094,00    |      | 1                |
| 169052 | DA1-345D8FB-A66C      | 1.634,00    |      | 1                | 169162 | DA1-324D3FB-A66N  | 1.471,00    |      | 1                |
| 169053 | DA1-345D8FB-A6SC      | 1.788,00    |      | 1                | 169163 | DA1-324D3FB-A6SN  | 1.608,00    |      | 1                |
| 169054 | DA1-349D5FB-A20C      | 1.393,00    |      | 1                | 169164 | DA1-327D0FB-A20N  | 1.135,00    |      | 1                |
| 169055 | DA1-349D5FB-A66C      | 1.753,00    |      | 1                | 169165 | DA1-327D0FB-A66N  | 1.595,00    |      | 1                |
| 169056 | DA1-349D5FB-A6SC      | 1.907,00    |      | 1                | 169166 | DA1-327D0FB-A6SN  | 1.758,00    |      | 1                |
| 169057 | DA1-34014FB-A20C      | 2.008,00    |      | 1                | 169167 | DA1-32011FB-A20N  | 1.367,00    |      | 1                |
| 169058 | DA1-34014FB-A66C      | 2.520,00    |      | 1                | 169168 | DA1-32011FB-A66N  | 1.755,00    |      | 1                |
| 169059 | DA1-34014FB-A6SC      | 2.687,00    |      | 1                | 169169 | DA1-32011FB-A6SN  | 1.891,00    |      | 1                |
| 169060 | DA1-34018FB-A20C      | 2.294,00    |      | 1                | 169170 | DA1-32018FB-A20N  | 2.169,00    |      | 1                |
| 169061 | DA1-34018FB-A66C      | 2.751,00    |      | 1                | 169171 | DA1-32018FB-A66N  | 2.725,00    |      | 1                |
| 169062 | DA1-34018FB-A6SC      | 2.926,00    |      | 1                | 169172 | DA1-32018FB-A6SN  | 2.870,00    |      | 1                |
| 169063 | DA1-34024FB-A20C      | 2.498,00    |      | 1                | 169173 | DA1-32024FB-A20N  | 2.371,00    |      | 1                |
| 169064 | DA1-34024FB-A55C      | 3.632,00    |      | 1                | 169174 | DA1-32024FB-A55N  | 4.079,00    |      | 1                |
| 169065 | DA1-34030FB-A55C      | 3.840,00    |      | 1                | 169175 | DA1-32039FB-A55N  | 4.388,00    |      | 1                |
| 169066 | DA1-34039FB-A55C      | 4.217,00    |      | 1                | 169176 | DA1-32046FB-A55N  | 4.758,00    |      | 1                |
| 169067 | DA1-34046FB-A55C      | 4.670,00    |      | 1                | 169177 | DA1-32061FB-A55N  | 5.716,00    |      | 1                |
| 169068 | DA1-34061FB-A55C      | 5.710,00    |      | 1                | 169178 | DA1-32072FB-A55N  | 6.334,00    |      | 1                |
| 169069 | DA1-34072FB-A55C      | 6.376,00    |      | 1                | 169179 | DA1-32090FN-A55N  | 9.269,00    |      | 1                |
| 169070 | DA1-34090FN-A55C      | 9.269,00    |      | 1                | 169180 | DA1-32090FB-A55N  | 9.887,00    |      | 1                |
| 169071 | DA1-34090FB-A55C      | 9.863,00    |      | 1                | 169181 | DA1-32110FN-A55N  | 10.814,00   |      | 1                |
| 169072 | DA1-34110FN-A55C      | 10.754,00   |      | 1                | 169182 | DA1-32110FB-A55N  | 11.432,00   |      | 1                |
| 169073 | DA1-34302FB-A55N      | 25.846,00   |      | 1                | 169183 | DA1-32150FN-A55N  | 12.976,00   |      | 1                |
| 169074 | DA1-34370FN-A40N      | 57.350,00   |      | 1                | 169184 | DA1-32150FB-A55N  | 13.594,00   |      | 1                |
| 169075 | DA1-34370FB-A40N      | 57.929,00   |      | 1                | 169185 | DA1-32180FN-A55N  | 14.120,00   |      | 1                |
| 169076 | DA1-34450FN-A40N      | 60.246,00   |      | 1                | 169186 | DA1-32180FB-A55N  | 14.738,00   |      | 1                |
| 169077 | DA1-34450FB-A40N      | 60.825,00   |      | 1                | 169187 | DA1-32202FN-A55N  | 19.322,00   |      | 1                |
| 169078 | DA1-124D3FB-A20C      | 1.012,00    |      | 1                | 169188 | DA1-32202FB-A55N  | 19.940,00   |      | 1                |
| 169079 | DA1-124D3FB-A66C      | 1.361,00    |      | 1                | 169189 | DA1-32248FN-A55N  | 23.172,00   |      | 1                |
| 169080 | DA1-124D3FB-A6SC      | 1.512,00    |      | 1                | 169190 | DA1-32248FB-A55N  | 23.790,00   |      | 1                |
| 169081 | DA1-127D0FB-A20C      | 1.059,00    |      | 1                | 169191 | DA1-342D2FB-A20N  | 990,60      |      | 1                |
| 169082 | DA1-127D0FB-A66C      | 1.420,00    |      | 1                | 169192 | DA1-342D2FB-A66N  | 1.337,00    |      | 1                |
| 169083 | DA1-127D0FB-A6SC      | 1.588,00    |      | 1                | 169193 | DA1-342D2FB-A6SN  | 1.496,00    |      | 1                |
| 169084 | DA1-12011FB-A20C      | 1.142,00    |      | 1                | 169194 | DA1-344D1FB-A20N  | 1.066,00    |      | 1                |
| 169085 | DA1-12011FB-A66C      | 1.492,00    |      | 1                | 169195 | DA1-344D1FB-A66N  | 1.456,00    |      | 1                |
| 169086 | DA1-12011FB-A6SC      | 1.653,00    |      | 1                | 169196 | DA1-344D1FB-A6SN  | 1.609,00    |      | 1                |
| 169087 | DA1-324D3FB-A20C      | 1.156,00    |      | 1                | 169197 | DA1-345D8FB-A20N  | 1.107,00    |      | 1                |
| 169088 | DA1-324D3FB-A66C      | 1.533,00    |      | 1                | 169198 | DA1-345D8FB-A66N  | 1.575,00    |      | 1                |
| 169089 | DA1-324D3FB-A6SC      | 1.674,00    |      | 1                | 169199 | DA1-345D8FB-A6SN  | 1.723,00    |      | 1                |
| 169090 | DA1-327D0FB-A20C      | 1.198,00    |      | 1                | 169200 | DA1-349D5FB-A20N  | 1.333,00    |      | 1                |
| 169091 | DA1-327D0FB-A66C      | 1.663,00    |      | 1                | 169201 | DA1-349D5FB-A66N  | 1.688,00    |      | 1                |
| 169092 | DA1-327D0FB-A6SC      | 1.825,00    |      | 1                | 169202 | DA1-349D5FB-A6SN  | 1.842,00    |      | 1                |
| 169093 | DA1-32011FB-A20C      | 1.428,00    |      | 1                | 169203 | DA1-34014FB-A20N  | 1.883,00    |      | 1                |
| 169094 | DA1-32011FB-A66C      | 1.817,00    |      | 1                | 169204 | DA1-34014FB-A66N  | 2.656,00    |      | 1                |
| 169095 | DA1-32011FB-A6SC      | 1.958,00    |      | 1                | 169205 | DA1-34014FB-A6SN  | 2.557,00    |      | 1                |
| 169096 | DA1-32018FB-A20C      | 2.294,00    |      | 1                | 169206 | DA1-34018FB-A20N  | 2.169,00    |      | 1                |
| 169097 | DA1-32018FB-A66C      | 2.861,00    |      | 1                | 169207 | DA1-34018FB-A66N  | 2.912,00    |      | 1                |
| 169098 | DA1-32018FB-A6SC      | 3.004,00    |      | 1                | 169208 | DA1-34018FB-A6SN  | 2.796,00    |      | 1                |
| 169099 | DA1-32024FB-A20C      | 2.498,00    |      | 1                | 169209 | DA1-34024FB-A20N  | 2.371,00    |      | 1                |
| 169100 | DA1-32024FB-A55C      | 4.301,00    |      | 1                | 169210 | DA1-34024FB-A55N  | 3.435,00    |      | 1                |
| 169101 | DA1-32039FB-A55C      | 4.610,00    |      | 1                | 169211 | DA1-34030FB-A55N  | 3.642,00    |      | 1                |
| 169102 | DA1-32046FB-A55C      | 4.981,00    |      | 1                | 169212 | DA1-34039FB-A55N  | 4.013,00    |      | 1                |
| 169103 | DA1-32061FB-A55C      | 6.013,00    |      | 1                | 169213 | DA1-34046FB-A55N  | 4.461,00    |      | 1                |
| 169104 | DA1-32072FB-A55C      | 6.631,00    |      | 1                | 169214 | DA1-34061FB-A55N  | 5.359,00    |      | 1                |
| 169105 | DA1-32090FN-A55C      | 9.640,00    |      | 1                | 169215 | DA1-34072FB-A55N  | 5.938,00    |      | 1                |
| 169106 | DA1-32090FB-A55C      | 10.258,00   |      | 1                | 169216 | DA1-34090FN-A55N  | 8.913,00    |      | 1                |
| 169107 | DA1-32110FN-A55C      | 11.185,00   |      | 1                | 169217 | DA1-34302FB-B55C  | 26.452,00   |      | 1                |
| 169108 | DA1-32110FB-A55C      | 11.802,00   |      | 1                | 169218 | DA1-34370FN-B40C  | 58.010,00   |      | 1                |
| 169109 | DA1-32150FN-A55C      | 13.347,00   |      | 1                | 169219 | DA1-34370FB-B40C  | 58.589,00   |      | 1                |
| 169110 | DA1-32150FB-A55C      | 13.965,00   |      | 1                | 169220 | DA1-34450FN-B40C  | 60.907,00   |      | 1                |
| 169111 | DA1-32180FN-A55C      | 14.490,00   |      | 1                | 169221 | DA1-34450FB-B40C  | 61.486,00   |      | 1                |
| 169112 | DA1-32180FB-A55C      | 15.108,00   |      | 1                | 169222 | DC1-122D3NN-A20N  | 285,30      |      | 1                |
| 169113 | DA1-32202FN-A55C      | 19.767,00   |      | 1                | 169223 | DC1-122D3NN-A66N  | 534,10      |      | 1                |
| 169114 | DA1-32202FB-A55C      | 20.385,00   |      | 1                | 169224 | DC1-122D3NN-A6SN  | 775,60      |      | 1                |
| 169115 | DA1-32248FN-A55C      | 23.617,00   |      | 1                | 169225 | DC1-124D3NN-A20N  | 340,60      |      | 1                |
| 169116 | DA1-32248FB-A55C      | 24.235,00   |      | 1                | 169226 | DC1-124D3NN-A66N  | 611,60      |      | 1                |
| 169117 | DA1-342D2FB-A20C      | 1.054,00    |      | 1                | 169227 | DC1-124D3NN-A6SN  | 872,90      |      | 1                |
| 169118 | DA1-342D2FB-A66C      | 1.403,00    |      | 1                | 169228 | DC1-127D0NN-A20N  | 423,70      |      | 1                |
| 169119 | DA1-342D2FB-A6SC      | 1.561,00    |      | 1                | 169229 | DC1-127D0NN-A66N  | 754,80      |      | 1                |
| 169120 | DA1-344D1FB-A20C      | 1.127,00    |      | 1                | 169230 | DC1-127D0NN-A6SN  | 997,60      |      | 1                |
| 169121 | DXA-EXT-3RO           | 143,60      |      | 1                | 169231 | DC1-127D0NB-A20N  | 536,70      |      | 1                |
| 169122 | DX-NET-ETHERNET-2     | 615,40      |      | 1                | 169232 | DC1-127D0NB-A66N  | 896,60      |      | 1                |
| 169123 | DX-NET-ETHERNET       | 615,40      |      | 1                | 169233 | DC1-127D0NB-A6SN  | 1.214,00    |      | 1                |
| 169124 | DX-NET-PROFIBUS       | 615,40      |      | 1                | 169234 | DC1-12011NB-A20N  | 560,10      |      | 1                |
| 169125 | DX-NET-PROFINET-2     | 615,40      |      | 1                | 169235 | DC1-12011NB-A66N  | 994,50      |      | 1                |
| 169126 | DX-NET-MODBUS-CP-2    | 615,40      |      | 1                | 169236 | DC1-12011NB-A6SN  | 1.301,00    |      | 1                |
| 169127 | DX-NET-ETHERCAT-2     | 615,40      |      | 1                | 169237 | DC1-12015NB-A20N  | 992,30      |      | 1                |
| 169128 | DX-NET-BACNET-IP-2    | 615,40      |      | 1                | 169238 | DC1-12015NB-A66N  | 1.567,00    |      | 1                |
| 169131 | DX-NET-SWD3           | 194,30      |      | 1                | 169239 | DC1-12015NB-A6SN  | 2.140,00    |      | 1                |
| 169132 | DX-KEY-LED            | 158,30      |      | 1                | 169240 | DC1-122D3FN-A20N  | 271,70      |      | 1                |
| 169133 | DX-KEY-OLED           | 468,90      |      | 1                | 169241 | DC1-122D3FN-A66N  | 563,10      |      | 1                |
| 169134 | DX-COM-STICK          | 260,90      |      | 1                | 169242 | DC1-122D3FN-A6SN  | 811,00      |      | 1                |
| 169135 | DX-COM-PCKIT          | 688,40      |      | 1                | 169243 | DC1-124D3FN-A20N  | 327,20      |      | 1                |
| 169136 | DX-COM-SOFT           | 2.440,00    |      | 1                | 169244 | DC1-124D3FN-A66N  | 642,60      |      | 1                |
| 169137 | DX-CBLRJA5-0M5        | 10,60       |      | 1                | 169245 | DC1-124D3FN-A6SN  | 910,90      |      | 1                |

| Codice | Tipo              | Prezzo<br>€ | Note | Conf.<br>[pezzi] | Codice | Tipo              | Prezzo<br>€ | Note | Conf.<br>[pezzi] |
|--------|-------------------|-------------|------|------------------|--------|-------------------|-------------|------|------------------|
| 169246 | DC1-127D0FN-A20N  | 404,10      |      | 1                | 169354 | DA1-324D3FB-B66C  | 1.841,00    |      | 1                |
| 169247 | DC1-127D0FN-A66N  | 789,50      |      | 1                | 169355 | DA1-327D0FB-B66C  | 1.830,00    |      | 1                |
| 169248 | DC1-127D0FN-A6SN  | 1.198,00    |      | 1                | 169356 | DA1-327D0FB-B66C  | 1.991,00    |      | 1                |
| 169249 | DC1-127D0FB-A20N  | 572,10      |      | 1                | 169357 | DA1-32011FB-B66C  | 1.986,00    |      | 1                |
| 169250 | DC1-127D0FB-A66N  | 942,30      |      | 1                | 169358 | DA1-32011FB-B66C  | 2.125,00    |      | 1                |
| 169251 | DC1-127D0FB-A6SN  | 1.264,00    |      | 1                | 169359 | DA1-32018FB-B66C  | 3.026,00    |      | 1                |
| 169252 | DC1-12011FB-A20N  | 523,70      |      | 1                | 169360 | DA1-32018FB-B66C  | 3.170,00    |      | 1                |
| 169253 | DC1-12011FB-A66N  | 1.048,00    |      | 1                | 169361 | DA1-32024FB-B55C  | 4.486,00    |      | 1                |
| 169254 | DC1-12011FB-A6SN  | 1.359,00    |      | 1                | 169362 | DA1-32039FB-B55C  | 4.795,00    |      | 1                |
| 169255 | DC1-322D3NN-A20N  | 341,80      |      | 1                | 169363 | DA1-32046FB-B55C  | 5.166,00    |      | 1                |
| 169256 | DC1-322D3NN-A66N  | 589,00      |      | 1                | 169364 | DA1-32061FB-B55C  | 6.198,00    |      | 1                |
| 169257 | DC1-322D3NN-A6SN  | 840,50      |      | 1                | 169365 | DA1-32072FB-B55C  | 6.816,00    |      | 1                |
| 169258 | DC1-324D3NN-A20N  | 399,80      |      | 1                | 169366 | DA1-32090FN-B55C  | 9.825,00    |      | 1                |
| 169259 | DC1-324D3NN-A66N  | 669,60      |      | 1                | 169367 | DA1-32090FN-B55C  | 10.443,00   |      | 1                |
| 169260 | DC1-324D3NN-A6SN  | 941,70      |      | 1                | 169368 | DA1-32110FN-B55C  | 11.370,00   |      | 1                |
| 169261 | DC1-327D0NN-A20N  | 492,40      |      | 1                | 169369 | DA1-32110FN-B55C  | 11.988,00   |      | 1                |
| 169262 | DC1-327D0NN-A66N  | 824,50      |      | 1                | 169370 | DA1-32150FN-B55C  | 13.533,00   |      | 1                |
| 169263 | DC1-327D0NN-A6SN  | 1.068,00    |      | 1                | 169371 | DA1-32150FN-B55C  | 14.151,00   |      | 1                |
| 169264 | DC1-327D0NB-A20N  | 624,50      |      | 1                | 169372 | DA1-32180FN-B55C  | 14.676,00   |      | 1                |
| 169265 | DA1-34110FB-A55C  | 11.349,00   |      | 1                | 169373 | DA1-32180FN-B55C  | 15.294,00   |      | 1                |
| 169266 | DA1-34150FN-A55C  | 12.834,00   |      | 1                | 169374 | DA1-32202FN-B55C  | 19.953,00   |      | 1                |
| 169267 | DA1-34150FB-A55C  | 13.428,00   |      | 1                | 169375 | DA1-32202FB-B55C  | 20.571,00   |      | 1                |
| 169268 | DA1-34180FN-A55C  | 13.933,00   |      | 1                | 169376 | DA1-32248FN-B55C  | 23.802,00   |      | 1                |
| 169269 | DA1-34180FB-A55C  | 14.527,00   |      | 1                | 169377 | DA1-32248FB-B55C  | 24.420,00   |      | 1                |
| 169270 | DA1-34202FN-A55C  | 19.007,00   |      | 1                | 169378 | DA1-342D2FB-B66C  | 1.562,00    |      | 1                |
| 169271 | DA1-34202FB-A55C  | 19.601,00   |      | 1                | 169379 | DA1-342D2FB-B66C  | 1.723,00    |      | 1                |
| 169272 | DA1-34240FN-A55C  | 22.708,00   |      | 1                | 169380 | DA1-344D1FB-B66C  | 1.680,00    |      | 1                |
| 169273 | DA1-34240FB-A55C  | 23.303,00   |      | 1                | 169381 | DA1-344D1FB-B66C  | 1.837,00    |      | 1                |
| 169274 | DA1-34302FN-A55C  | 25.679,00   |      | 1                | 169382 | DA1-345D8FB-B66C  | 1.797,00    |      | 1                |
| 169275 | DA1-34302FB-A55C  | 26.273,00   |      | 1                | 169383 | DA1-345D8FB-B66C  | 1.951,00    |      | 1                |
| 169276 | DA1-34370FN-A40C  | 57.836,00   |      | 1                | 169384 | DA1-349D5FB-B66C  | 1.915,00    |      | 1                |
| 169277 | DA1-34370FB-A40C  | 58.416,00   |      | 1                | 169385 | DA1-349D5FB-B66C  | 2.070,00    |      | 1                |
| 169278 | DA1-34450FN-A40C  | 60.733,00   |      | 1                | 169386 | DA1-34014FB-B66C  | 2.679,00    |      | 1                |
| 169279 | DA1-34450FB-A40C  | 61.312,00   |      | 1                | 169387 | DA1-34014FB-B66C  | 2.839,00    |      | 1                |
| 169280 | DA1-124D3FB-B66N  | 1.455,00    |      | 1                | 169388 | DA1-34018FB-B66C  | 2.909,00    |      | 1                |
| 169281 | DA1-124D3FB-B66SN | 1.609,00    |      | 1                | 169389 | DA1-34018FB-B66C  | 3.088,00    |      | 1                |
| 169282 | DA1-127D0FB-B66N  | 1.519,00    |      | 1                | 169390 | DA1-34024FB-B55C  | 3.795,00    |      | 1                |
| 169283 | DA1-127D0FB-B66SN | 1.685,00    |      | 1                | 169391 | DA1-34030FB-B55C  | 4.006,00    |      | 1                |
| 169284 | DA1-12011FB-B66N  | 1.589,00    |      | 1                | 169392 | DA1-34039FB-B55C  | 4.386,00    |      | 1                |
| 169285 | DA1-12011FB-B66SN | 1.750,00    |      | 1                | 169393 | DA1-34046FB-B55C  | 4.843,00    |      | 1                |
| 169286 | DA1-324D3FB-B66N  | 1.635,00    |      | 1                | 169394 | DA1-34061FB-B55C  | 5.960,00    |      | 1                |
| 169287 | DA1-324D3FB-B66SN | 1.775,00    |      | 1                | 169395 | DA1-34072FB-B55C  | 6.554,00    |      | 1                |
| 169288 | DA1-327D0FB-B66N  | 1.763,00    |      | 1                | 169396 | DA1-34090FN-B55C  | 9.447,00    |      | 1                |
| 169289 | DA1-327D0FB-B66SN | 1.925,00    |      | 1                | 169397 | DA1-34090FN-B55C  | 10.041,00   |      | 1                |
| 169290 | DA1-32011FB-B66N  | 1.919,00    |      | 1                | 169398 | DA1-34110FN-B55C  | 10.933,00   |      | 1                |
| 169291 | DA1-32011FB-B66SN | 2.058,00    |      | 1                | 169399 | DA1-34110FN-B55C  | 11.527,00   |      | 1                |
| 169292 | DA1-32018FB-B66N  | 2.892,00    |      | 1                | 169400 | DA1-34150FN-B55C  | 13.012,00   |      | 1                |
| 169293 | DA1-32018FB-B66SN | 3.037,00    |      | 1                | 169401 | DA1-34150FN-B55C  | 13.606,00   |      | 1                |
| 169294 | DA1-32024FB-B55N  | 4.264,00    |      | 1                | 169402 | DA1-34180FN-B55C  | 14.111,00   |      | 1                |
| 169295 | DA1-32039FB-B55N  | 4.573,00    |      | 1                | 169403 | DA1-34180FN-B55C  | 14.705,00   |      | 1                |
| 169296 | DA1-32046FB-B55N  | 4.944,00    |      | 1                | 169404 | DA1-34202FN-B55C  | 19.185,00   |      | 1                |
| 169297 | DA1-32061FB-B55N  | 5.901,00    |      | 1                | 169405 | DA1-34202FB-B55C  | 19.779,00   |      | 1                |
| 169298 | DA1-32072FB-B55N  | 6.519,00    |      | 1                | 169406 | DA1-34240FN-B55C  | 22.887,00   |      | 1                |
| 169299 | DA1-32090FN-B55N  | 9.454,00    |      | 1                | 169407 | DA1-34240FB-B55C  | 23.481,00   |      | 1                |
| 169300 | DA1-32090FB-B55N  | 10.072,00   |      | 1                | 169408 | DA1-34302FN-B55C  | 25.857,00   |      | 1                |
| 169301 | DA1-32110FN-B55N  | 10.999,00   |      | 1                | 169436 | DC1-327D0NB-A66N  | 983,00      |      | 1                |
| 169302 | DA1-32110FB-B55N  | 11.617,00   |      | 1                | 169437 | DC1-327D0NB-A66SN | 1.156,00    |      | 1                |
| 169303 | DA1-32150FN-B55N  | 13.162,00   |      | 1                | 169438 | DC1-32011NB-A20N  | 657,20      |      | 1                |
| 169304 | DA1-32150FB-B55N  | 13.780,00   |      | 1                | 169439 | DC1-32011NB-A66N  | 1.046,00    |      | 1                |
| 169305 | DA1-32180FN-B55N  | 14.305,00   |      | 1                | 169440 | DC1-32011NB-A66SN | 1.227,00    |      | 1                |
| 169306 | DA1-32180FB-B55N  | 14.923,00   |      | 1                | 169441 | DC1-32018NB-A20N  | 1.191,00    |      | 1                |
| 169307 | DA1-32202FN-B55N  | 26.010,00   |      | 1                | 169442 | DC1-32018NB-A66N  | 1.599,00    |      | 1                |
| 169308 | DA1-32202FB-B55N  | 20.126,00   |      | 1                | 169443 | DC1-32018NB-A66SN | 2.161,00    |      | 1                |
| 169309 | DA1-32248FN-B55N  | 31.143,00   |      | 1                | 169444 | DC1-327D0FB-A20N  | 838,90      |      | 1                |
| 169310 | DA1-32248FB-B55N  | 23.975,00   |      | 1                | 169445 | DC1-327D0FB-A66N  | 1.012,00    |      | 1                |
| 169311 | DA1-342D2FB-B66N  | 1.498,00    |      | 1                | 169446 | DC1-327D0FB-A66SN | 1.181,00    |      | 1                |
| 169312 | DA1-342D2FB-B66SN | 1.658,00    |      | 1                | 169447 | DC1-32011FB-A20N  | 671,70      |      | 1                |
| 169313 | DA1-344D1FB-B66N  | 1.615,00    |      | 1                | 169448 | DC1-32011FB-A66N  | 1.076,00    |      | 1                |
| 169314 | DA1-344D1FB-B66SN | 1.772,00    |      | 1                | 169449 | DC1-32011FB-A66SN | 1.253,00    |      | 1                |
| 169315 | DA1-345D8FB-B66N  | 1.733,00    |      | 1                | 169450 | DC1-32018FB-A20N  | 1.229,00    |      | 1                |
| 169316 | DA1-345D8FB-B66SN | 1.886,00    |      | 1                | 169451 | DC1-32018FB-A66N  | 1.662,00    |      | 1                |
| 169317 | DA1-349D5FB-B66N  | 1.851,00    |      | 1                | 169452 | DC1-32018FB-A66SN | 2.226,00    |      | 1                |
| 169318 | DA1-349D5FB-B66SN | 2.005,00    |      | 1                | 169453 | DC1-342D2NN-A20N  | 524,30      |      | 1                |
| 169319 | DA1-34014FB-B66N  | 2.551,00    |      | 1                | 169454 | DC1-342D2NN-A66N  | 874,20      |      | 1                |
| 169320 | DA1-34014FB-B66SN | 2.720,00    |      | 1                | 169455 | DC1-342D2NN-A66SN | 1.038,00    |      | 1                |
| 169321 | DA1-34018FB-B66N  | 2.781,00    |      | 1                | 169456 | DC1-344D1NN-A20N  | 559,00      |      | 1                |
| 169322 | DA1-34018FB-B66SN | 2.958,00    |      | 1                | 169457 | DC1-344D1NN-A66N  | 969,60      |      | 1                |
| 169323 | DA1-34024FB-B55N  | 3.599,00    |      | 1                | 169458 | DC1-344D1NN-A66SN | 1.141,00    |      | 1                |
| 169324 | DA1-34030FB-B55N  | 3.807,00    |      | 1                | 169459 | DC1-344D1NB-A20N  | 665,00      |      | 1                |
| 169325 | DA1-34039FB-B55N  | 4.183,00    |      | 1                | 169460 | DC1-344D1NB-A66N  | 1.093,00    |      | 1                |
| 169326 | DA1-34046FB-B55N  | 4.635,00    |      | 1                | 169461 | DC1-344D1NB-A66SN | 1.289,00    |      | 1                |
| 169327 | DA1-34061FB-B55N  | 5.675,00    |      | 1                | 169462 | DC1-345D8NB-A20N  | 700,90      |      | 1                |
| 169328 | DA1-34072FB-B55N  | 6.269,00    |      | 1                | 169463 | DC1-345D8NB-A66N  | 1.160,00    |      | 1                |
| 169329 | DA1-34090FN-B55N  | 9.091,00    |      | 1                | 169464 | DC1-345D8NB-A66SN | 1.395,00    |      | 1                |
| 169330 | DA1-34090FB-B55N  | 9.685,00    |      | 1                | 169465 | DC1-349D5NB-A20N  | 831,40      |      | 1                |
| 169331 | DA1-34110FN-B55N  | 10.576,00   |      | 1                | 169466 | DC1-349D5NB-A66N  | 1.258,00    |      | 1                |
| 169332 | DA1-34110FB-B55N  | 11.170,00   |      | 1                | 169467 | DC1-349D5NB-A66SN | 1.569,00    |      | 1                |
| 169333 | DA1-34150FN-B55N  | 12.656,00   |      | 1                | 169468 | DC1-34014NB-A20N  | 990,40      |      | 1                |
| 169334 | DA1-34150FB-B55N  | 13.250,00   |      | 1                | 169469 | DC1-34014NB-A66N  | 1.974,00    |      | 1                |
| 169335 | DA1-34180FN-B55N  | 13.755,00   |      | 1                | 169470 | DC1-34014NB-A66SN | 2.331,00    |      | 1                |
| 169336 | DA1-34180FB-B55N  | 14.349,00   |      | 1                | 169471 | DC1-34018NB-A20N  | 1.182,00    |      | 1                |
| 169337 | DA1-34202FN-B55N  | 18.757,00   |      | 1                | 169472 | DC1-34018NB-A66N  | 2.249,00    |      | 1                |
| 169338 | DA1-34202FB-B55N  | 19.352,00   |      | 1                | 169473 | DC1-34018NB-A66SN | 2.649,00    |      | 1                |
| 169339 | DA1-34240FN-B55N  | 22.459,00   |      | 1                | 169474 | DC1-34024NB-A20N  | 1.516,00    |      | 1                |
| 169340 | DA1-34240FB-B55N  | 23.053,00   |      | 1                | 169475 | DC1-342D2FN-A20N  | 472,40      |      | 1                |
| 169341 | DA1-34302FN-B55N  | 25.430,00   |      | 1                | 169476 | DC1-342D2FN-A66N  | 931,90      |      | 1                |
| 169342 | DA1-34302FB-B55N  | 26.024,00   |      | 1                | 169477 | DC1-342D2FN-A66SN | 1.080,00    |      | 1                |
| 169343 | DA1-34370FN-B40N  | 57.524,00   |      | 1                | 169478 | DC1-344D1FN-A20N  | 571,90      |      | 1                |
| 169344 | DA1-34370FB-B40N  | 58.103,00   |      | 1                | 169479 | DC1-344D1FN-A66N  | 1.010,00    |      | 1                |
| 169345 | DA1-34450FN-B40N  | 60.420,00   |      | 1                | 169480 | DC1-344D1FN-A66SN | 1.186,00    |      | 1                |
| 169346 | DA1-34450FB-B40N  | 60.999,00   |      | 1                | 169481 | DC1-344D1FB-A20N  | 698,70      |      | 1                |
| 169347 | DA1-124D3FB-B66C  | 1.519,00    |      | 1                | 169482 | DC1-344D1FB-A66N  | 1.147,00    |      | 1                |
| 169348 | DA1-124D3FB-B66SN | 1.674,00    |      | 1                | 169483 | DC1-344D1FB-A66SN | 1.347,00    |      | 1                |
| 169349 | DA1-127D0FB-B66C  | 1.583,00    |      | 1                | 169484 | DC1-345D8FB-A20N  | 734,60      |      | 1                |
| 169350 | DA1-127D0FB-B66SN | 1.750,00    |      | 1                | 169485 | DC1-345D8FB-A66N  | 1.216,00    |      | 1                |
| 169351 | DA1-12011FB-B66C  | 1.653,00    |      | 1                | 169486 | DC1-345D8FB-A66SN | 1.454,00    |      | 1                |
| 169352 | DA1-12011FB-B66SN | 1.815,00    |      | 1                | 169487 | DC1-349D5FB-A20N  | 865,00      |      | 1                |
| 169353 | DA1-324D3FB-B66C  | 1.702,00    |      | 1                | 169488 | DC1-349D5FB-A66N  | 1.315,00    |      | 1                |

| Codice | Tipo             | Prezzo<br>€ | Note | Conf.<br>[pezzi] | Codice | Tipo               | Prezzo<br>€ | Note | Conf.<br>[pezzi] |
|--------|------------------|-------------|------|------------------|--------|--------------------|-------------|------|------------------|
| 169489 | DC1-349D5FB-A6SN | 1.631,00    |      | 1                | 171316 | SL4-L24-W          | 55,79       | N    | 1                |
| 169490 | DC1-34014FB-A20N | 1.040,00    |      | 1                | 171317 | SL4-L24-Y          | 55,79       | N    | 1                |
| 169491 | DC1-34014FB-A66N | 2.059,00    |      | 1                | 171318 | SL4-L24-A          | 55,79       | N    | 1                |
| 169492 | DC1-34014FB-A6SN | 2.421,00    |      | 1                | 171319 | SL4-L120-B         | 67,09       | N    | 1                |
| 169493 | DC1-34018FB-A20N | 1.231,00    |      | 1                | 171320 | SL4-L120-G         | 67,09       | N    | 1                |
| 169494 | DC1-34018FB-A66N | 2.338,00    |      | 1                | 171321 | SL4-L120-R         | 67,09       | N    | 1                |
| 169495 | DC1-34018FB-A6SN | 2.743,00    |      | 1                | 171322 | SL4-L120-W         | 67,09       | N    | 1                |
| 169496 | DC1-34024FB-A20N | 1.565,00    |      | 1                | 171323 | SL4-L120-Y         | 67,09       | N    | 1                |
| 169497 | DC1-S17D0NN-A20N | 550,40      |      | 1                | 171324 | SL4-L120-A         | 67,09       | N    | 1                |
| 169498 | DC1-S17D0NN-A66N | 905,80      |      | 1                | 171325 | SL4-L230-B         | 67,09       | N    | 1                |
| 169499 | DC1-S17D0NN-A6SN | 1.217,00    |      | 1                | 171326 | SL4-L230-G         | 67,09       | N    | 1                |
| 169500 | DC1-S1011NB-A20N | 764,70      |      | 1                | 171327 | SL4-L230-R         | 67,09       | N    | 1                |
| 169501 | DC1-S1011NB-A66N | 1.253,00    |      | 1                | 171328 | SL4-L230-W         | 67,09       | N    | 1                |
| 169502 | DC1-S1011NB-A6SN | 1.536,00    |      | 1                | 171329 | SL4-L230-Y         | 67,09       | N    | 1                |
| 169503 | DC1-1D2D3NN-A20N | 449,00      |      | 1                | 171330 | SL4-L230-A         | 67,09       | N    | 1                |
| 169504 | DC1-1D2D3NN-A66N | 657,90      |      | 1                | 171331 | SL4-LB             | 23,68       | N    | 1                |
| 169505 | DC1-1D2D3NN-A6SN | 839,10      |      | 1                | 171332 | SL4-LG             | 23,68       | N    | 1                |
| 169506 | DC1-1D4D3NN-A20N | 524,30      |      | 1                | 171333 | SL4-LR             | 23,68       | N    | 1                |
| 169507 | DC1-1D4D3NN-A66N | 719,10      |      | 1                | 171334 | SL4-LW             | 23,68       | N    | 1                |
| 169508 | DC1-1D4D3NN-A6SN | 914,00      |      | 1                | 171335 | SL4-LY             | 23,68       | N    | 1                |
| 169509 | DC1-1D5D8NB-A20N | 767,60      |      | 1                | 171336 | SL4-LA             | 23,68       | N    | 1                |
| 169510 | DC1-1D5D8NB-A66N | 1.057,00    |      | 1                | 171337 | SL4-BL24-B         | 63,57       | N    | 1                |
| 169511 | DC1-1D5D8NB-A6SN | 1.135,00    |      | 1                | 171338 | SL4-BL24-G         | 63,57       | N    | 1                |
| 169512 | DC1-S24D3NN-A20N | 569,80      |      | 1                | 171339 | SL4-BL24-R         | 63,57       | N    | 1                |
| 169513 | DC1-S24D3NN-A66N | 933,80      |      | 1                | 171340 | SL4-BL24-W         | 63,57       | N    | 1                |
| 169514 | DC1-S24D3NN-A6SN | 848,60      |      | 1                | 171341 | SL4-BL24-Y         | 63,57       | N    | 1                |
| 169515 | DC1-S27D0NN-A20N | 651,60      |      | 1                | 171342 | SL4-BL24-A         | 63,57       | N    | 1                |
| 169516 | DC1-S27D0NN-A66N | 1.066,00    |      | 1                | 171343 | SL4-BL120-B        | 76,43       | N    | 1                |
| 169517 | DC1-S27D0NN-A6SN | 964,10      |      | 1                | 171344 | SL4-BL120-G        | 76,43       | N    | 1                |
| 169518 | DC1-S2011NB-A20N | 804,20      |      | 1                | 171345 | SL4-BL120-R        | 76,43       | N    | 1                |
| 169519 | DC1-S2011NB-A66N | 1.423,00    |      | 1                | 171346 | SL4-BL120-W        | 76,43       | N    | 1                |
| 169520 | DC1-S2011NB-A6SN | 1.283,00    |      | 1                | 171347 | SL4-BL120-Y        | 76,43       | N    | 1                |
| 169521 | DC1-S24D3FN-A20N | 583,40      |      | 1                | 171348 | SL4-BL120-A        | 76,43       | N    | 1                |
| 169522 | DC1-S24D3FN-A66N | 973,10      |      | 1                | 171349 | SL4-BL230-B        | 76,43       | N    | 1                |
| 169523 | DC1-S24D3FN-A6SN | 885,90      |      | 1                | 171350 | SL4-BL230-G        | 76,43       | N    | 1                |
| 169524 | DC1-S27D0FN-A20N | 665,20      |      | 1                | 171351 | SL4-BL230-R        | 76,43       | N    | 1                |
| 169525 | DC1-S27D0FN-A66N | 1.108,00    |      | 1                | 171352 | SL4-BL230-W        | 76,43       | N    | 1                |
| 169526 | DC1-S27D0FN-A6SN | 1.005,00    |      | 1                | 171353 | SL4-BL230-Y        | 76,43       | N    | 1                |
| 169527 | DC1-S2011FB-A20N | 839,70      |      | 1                | 171354 | SL4-BL230-A        | 76,43       | N    | 1                |
| 169528 | DC1-S2011FB-A66N | 1.482,00    |      | 1                | 171355 | SL4-FL24-B         | 92,05       | N    | 1                |
| 169529 | DC1-S2011FB-A6SN | 1.340,00    |      | 1                | 171356 | SL4-FL24-G         | 92,05       | N    | 1                |
| 169789 | EMS-ROS-T9-24VD  | 269,08      |      | 1                | 171357 | SL4-FL24-R         | 92,05       | N    | 1                |
| 169791 | DX-LN1-032       | 115,60      |      | 1                | 171358 | SL4-FL24-W         | 92,05       | N    | 1                |
|        |                  |             |      |                  | 171359 | SL4-FL24-Y         | 92,05       | N    | 1                |
|        |                  |             |      |                  | 171360 | SL4-FL24-A         | 92,05       | N    | 1                |
|        |                  |             |      |                  | 171361 | SL4-FL120-B        | 100,42      | N    | 1                |
|        |                  |             |      |                  | 171362 | SL4-FL120-G        | 100,42      | N    | 1                |
|        |                  |             |      |                  | 171363 | SL4-FL120-R        | 100,42      | N    | 1                |
|        |                  |             |      |                  | 171364 | SL4-FL120-W        | 100,42      | N    | 1                |
|        |                  |             |      |                  | 171365 | SL4-FL120-Y        | 100,42      | N    | 1                |
|        |                  |             |      |                  | 171366 | SL4-FL120-A        | 100,42      | N    | 1                |
|        |                  |             |      |                  | 171367 | SL4-FL230-B        | 100,42      | N    | 1                |
|        |                  |             |      |                  | 171368 | SL4-FL230-G        | 100,42      | N    | 1                |
|        |                  |             |      |                  | 171369 | SL4-FL230-R        | 100,42      | N    | 1                |
|        |                  |             |      |                  | 171370 | SL4-FL230-W        | 100,42      | N    | 1                |
|        |                  |             |      |                  | 171371 | SL4-FL230-Y        | 100,42      | N    | 1                |
|        |                  |             |      |                  | 171372 | SL4-FL230-A        | 100,42      | N    | 1                |
|        |                  |             |      |                  | 171373 | SL4-FL24-B-M       | 117,30      | N    | 1                |
|        |                  |             |      |                  | 171374 | SL4-FL24-G-M       | 117,30      | N    | 1                |
|        |                  |             |      |                  | 171375 | SL4-FL24-R-M       | 117,30      | N    | 1                |
|        |                  |             |      |                  | 171376 | SL4-FL24-W-M       | 117,30      | N    | 1                |
|        |                  |             |      |                  | 171377 | SL4-FL24-Y-M       | 117,30      | N    | 1                |
|        |                  |             |      |                  | 171378 | SL4-FL24-A-M       | 117,30      | N    | 1                |
|        |                  |             |      |                  | 171379 | SL4-AP24           | 66,64       | N    | 1                |
|        |                  |             |      |                  | 171380 | SL4-AP120          | 66,64       | N    | 1                |
|        |                  |             |      |                  | 171381 | SL4-AP230          | 66,64       | N    | 1                |
|        |                  |             |      |                  | 171382 | SL4-L12            | 4,37        | N    | 1                |
|        |                  |             |      |                  | 171383 | SL4-L24            | 4,37        | N    | 1                |
|        |                  |             |      |                  | 171384 | SL4-L120           | 4,37        | N    | 1                |
|        |                  |             |      |                  | 171385 | SL4-L230           | 4,37        | N    | 1                |
|        |                  |             |      |                  | 171388 | SL7-BL24-Y         | 71,42       | N    | 1                |
|        |                  |             |      |                  | 171389 | SL7-BL24-A         | 71,42       | N    | 1                |
|        |                  |             |      |                  | 171390 | SL7-BL120-B        | 81,98       | N    | 1                |
|        |                  |             |      |                  | 171391 | SL7-BL120-G        | 81,98       | N    | 1                |
|        |                  |             |      |                  | 171392 | SL7-BL120-R        | 81,98       | N    | 1                |
|        |                  |             |      |                  | 171393 | SL7-BL120-W        | 81,98       | N    | 1                |
|        |                  |             |      |                  | 171394 | SL7-BL120-Y        | 81,98       | N    | 1                |
|        |                  |             |      |                  | 171395 | SL7-BL120-A        | 81,98       | N    | 1                |
|        |                  |             |      |                  | 171396 | SL7-BL230-B        | 81,98       | N    | 1                |
|        |                  |             |      |                  | 171397 | SL7-BL230-G        | 81,98       | N    | 1                |
|        |                  |             |      |                  | 171398 | SL7-BL230-R        | 81,98       | N    | 1                |
|        |                  |             |      |                  | 171399 | SL7-BL230-W        | 81,98       | N    | 1                |
|        |                  |             |      |                  | 171400 | SL7-BL230-Y        | 81,98       | N    | 1                |
|        |                  |             |      |                  | 171401 | SL7-BL230-A        | 81,98       | N    | 1                |
|        |                  |             |      |                  | 171402 | SL7-FL24-B         | 108,29      | N    | 1                |
|        |                  |             |      |                  | 171403 | SL7-FL24-G         | 108,29      | N    | 1                |
|        |                  |             |      |                  | 171404 | SL7-FL24-R         | 108,29      | N    | 1                |
|        |                  |             |      |                  | 171405 | SL7-FL24-W         | 108,29      | N    | 1                |
|        |                  |             |      |                  | 171406 | SL7-FL24-Y         | 108,29      | N    | 1                |
|        |                  |             |      |                  | 171407 | SL7-FL24-A         | 108,29      | N    | 1                |
|        |                  |             |      |                  | 171408 | SL7-FL120-B        | 115,51      | N    | 1                |
|        |                  |             |      |                  | 171409 | SL7-FL120-G        | 115,51      | N    | 1                |
|        |                  |             |      |                  | 171410 | SL7-FL120-R        | 115,51      | N    | 1                |
|        |                  |             |      |                  | 171411 | SL7-FL120-W        | 115,51      | N    | 1                |
|        |                  |             |      |                  | 171412 | SL7-FL120-Y        | 115,51      | N    | 1                |
|        |                  |             |      |                  | 171413 | SL7-FL120-A        | 115,51      | N    | 1                |
|        |                  |             |      |                  | 171414 | SL7-FL230-B        | 115,51      | N    | 1                |
|        |                  |             |      |                  | 171415 | SL7-FL230-G        | 115,51      | N    | 1                |
|        |                  |             |      |                  | 171416 | SL7-FL230-R        | 115,51      | N    | 1                |
|        |                  |             |      |                  | 171417 | SL7-FL230-W        | 115,51      | N    | 1                |
|        |                  |             |      |                  | 171418 | SL7-FL230-Y        | 115,51      | N    | 1                |
|        |                  |             |      |                  | 171419 | SL7-FL230-A        | 115,51      | N    | 1                |
|        |                  |             |      |                  | 171420 | SL7-FL24-B-HP      | 215,59      | N    | 1                |
|        |                  |             |      |                  | 171421 | SL7-FL24-G-HP      | 215,59      | N    | 1                |
|        |                  |             |      |                  | 171422 | SL7-FL24-R-HP      | 215,59      | N    | 1                |
|        |                  |             |      |                  | 171423 | SL7-FL24-W-HP      | 215,59      | N    | 1                |
|        |                  |             |      |                  | 171424 | SL7-100-LRG-24LED  | 176,97      | N    | 1                |
|        |                  |             |      |                  | 171425 | SL7-100-LRYG-24LED | 240,24      | N    | 1                |

170...

| Codice | Tipo                 | Prezzo<br>€ | Note | Conf.<br>[pezzi] | Codice | Tipo                | Prezzo<br>€ | Note | Conf.<br>[pezzi] |
|--------|----------------------|-------------|------|------------------|--------|---------------------|-------------|------|------------------|
| 171426 | SL7-L230-A           | 73,77       | N    | 1                | 204940 | STNO,1(230/230)     | 64,07       |      | 1                |
| 171427 | SL7-L24-B-HP         | 204,69      | N    | 1                | 204941 | STNO,1(230/24)      | 64,07       |      | 1                |
| 171428 | SL7-L24-G-HP         | 204,69      | N    | 1                | 204942 | STNO,1(400/230)     | 64,07       |      | 1                |
| 171429 | SL7-L24-R-HP         | 204,69      | N    | 1                | 204943 | STNO,1(400/24)      | 64,07       |      | 1                |
| 171430 | SL7-L24-W-HP         | 204,69      | N    | 1                | 204944 | STNO,16(**)         | 97,21       |      | 1                |
| 171431 | SL7-L24-YHP          | 204,69      | N    | 1                | 204945 | STNO,16(230/230)    | 70,83       |      | 1                |
| 171432 | SL7-L24-A-HP         | 204,69      | N    | 1                | 204947 | STNO,16(230/24)     | 70,83       |      | 1                |
| 171433 | SL7-LB               | 29,02       | N    | 1                | 204948 | STNO,16(400/230)    | 70,83       |      | 1                |
| 171434 | SL7-LG               | 29,02       | N    | 1                | 204949 | STNO,16(400/24)     | 70,83       |      | 1                |
| 171435 | SL7-LR               | 29,02       | N    | 1                | 204950 | STNO,2(**)          | 106,06      |      | 1                |
| 171436 | SL7-LW               | 29,02       | N    | 1                | 204951 | STNO,2(230/230)     | 76,96       |      | 1                |
| 171437 | SL7-LY               | 29,02       | N    | 1                | 204976 | STNO,2(230/24)      | 76,96       |      | 1                |
| 171438 | SL7-LA               | 29,02       | N    | 1                | 204977 | STNO,2(400/230)     | 76,96       |      | 1                |
| 171439 | SL7-BL24-B           | 71,42       | N    | 1                | 204978 | STNO,2(400/24)      | 76,96       |      | 1                |
| 171440 | SL7-BL24-G           | 71,42       | N    | 1                | 204979 | STNO,25(**)         | 119,59      |      | 1                |
| 171441 | SL7-BL24-R           | 71,42       | N    | 1                | 204980 | STNO,25(400/230)    | 86,20       |      | 1                |
| 171442 | SL7-BL24-W           | 71,42       | N    | 1                | 204991 | STNO,315(**)        | 126,84      |      | 1                |
| 171443 | SL7-CB-100           | 50,40       | N    | 1                | 204982 | STNO,315(400/230)   | 96,06       |      | 1                |
| 171444 | SL7-CB-250           | 55,30       | N    | 1                | 204983 | STNO,4(**)          | 154,93      |      | 1                |
| 171445 | SL7-CB-400           | 77,28       | N    | 1                | 204984 | STNO,4(400/230)     | 115,41      |      | 1                |
| 171446 | SL7/4-FW             | 35,00       | N    | 1                | 204985 | STNO,5(**)          | 164,28      |      | 1                |
| 171446 | SL7/4-FW             | 35,00       | N    | 1                | 204986 | STNO,5(400/230)     | 129,96      |      | 1                |
| 171447 | SL7-CB-IMH           | 36,75       | N    | 1                | 204987 | STNO,63(**)         | 177,81      |      | 1                |
| 171448 | SL7-CB-IMS           | 43,75       | N    | 1                | 204988 | STNO,63(400/230)    | 147,64      |      | 1                |
| 171449 | SL7-CB-EMH           | 43,75       | N    | 1                | 204989 | STNO,8(**)          | 206,89      |      | 1                |
| 171450 | SL7-CB-FW            | 50,75       | N    | 1                | 204990 | STNO,8(400/230)     | 175,74      |      | 1                |
| 171451 | SL7-CB-D             | 68,25       | N    | 1                | 204991 | STN1,0(**)          | 227,71      |      | 1                |
| 171452 | SL7-CB-T100          | 91,00       | N    | 1                | 204992 | STN1,0(400/230)     | 200,68      |      | 1                |
| 171453 | SL7-CB-T250          | 96,25       | N    | 1                | 204993 | STN1,3(**)          | 278,62      |      | 1                |
| 171454 | SL7-CB-T400          | 119,00      | N    | 1                | 204994 | STN1,6(**)          | 321,32      |      | 1                |
| 171455 | SL7/4-FW-T           | 35,00       | N    | 1                | 204995 | STN2,0(**)          | 383,68      |      | 1                |
| 171455 | SL7/4-FW-T           | 35,00       | N    | 1                | 204996 | STN2,5(**)          | 587,47      |      | 1                |
| 171456 | SL7-FMS-100          | 155,75      | N    | 1                | 204997 | STN3,0(**)          | 706,01      |      | 1                |
| 171457 | SL7-FMS-250          | 161,00      | N    | 1                | 204998 | STN4,0(**)          | 814,13      |      | 1                |
| 171458 | SL7-FMS-400          | 186,08      | N    | 1                | 206881 | CI-K1-95-TS         | 28,60       |      | 1                |
| 171459 | SL7-SWD              | 176,60      | N    | 1                | 206882 | CI-K2-100-TS        | 34,98       |      | 1                |
| 171461 | SL7-L24-B            | 62,69       | N    | 1                | 206883 | CI-K2-145-TS        | 39,38       |      | 1                |
| 171462 | SL7-L24-G            | 62,69       | N    | 1                | 206884 | CI-K3-125-TS        | 50,78       |      | 1                |
| 171463 | SL7-L24-R            | 62,69       | N    | 1                | 206885 | CI-K3-160-TS        | 52,87       |      | 1                |
| 171464 | SL7-L24-W            | 62,69       | N    | 1                | 206886 | CI-K4-125-TS        | 65,93       |      | 1                |
| 171465 | SL7-L24-Y            | 62,69       | N    | 1                | 206890 | CI-K4-160-TS        | 76,25       |      | 1                |
| 171466 | SL7-L24-A            | 62,69       | N    | 1                | 206891 | CI-K5-125-TS        | 89,38       |      | 1                |
| 171467 | SL7-L120-B           | 73,77       | N    | 1                | 206892 | CI-K5-160-TS        | 101,41      |      | 1                |
| 171468 | SL7-L120-G           | 73,77       | N    | 1                | 206893 | CI-K2-100-M         | 35,58       |      | 1                |
| 171469 | SL7-L120-R           | 73,77       | N    | 1                | 206894 | CI-K2-145-M         | 42,18       |      | 1                |
| 171470 | SL7-L120-W           | 73,77       | N    | 1                | 206895 | CI-K3-125-M         | 51,99       |      | 1                |
| 171471 | SL7-L120-Y           | 73,77       | N    | 1                | 206896 | CI-K3-160-M         | 54,22       |      | 1                |
| 171472 | SL7-L120-A           | 73,77       | N    | 1                | 206897 | CI-K4-125-M         | 68,76       |      | 1                |
| 171473 | SL7-L230-B           | 73,77       | N    | 1                | 206898 | CI-K4-160-M         | 78,80       |      | 1                |
| 171474 | SL7-L230-G           | 73,77       | N    | 1                | 206899 | CI-K5-125-M         | 94,54       |      | 1                |
| 171475 | SL7-L230-R           | 73,77       | N    | 1                | 206900 | CI-K5-160-M         | 108,27      |      | 1                |
| 171476 | SL7-L230-W           | 73,77       | N    | 1                | 206901 | TS-CI-K1            | 3,25        |      | 10               |
| 171477 | SL7-L230-Y           | 73,77       | N    | 1                | 206902 | TS-CI-K2            | 3,70        |      | 10               |
| 171500 | SW-GALILEO-S         | 767,00      | N    | 1                | 206903 | TS-CI-K3            | 3,87        |      | 10               |
| 171797 | EU5C-SWD-POWERLINK   | 655,00      | N    | 1                | 206904 | TS-CI-K4            | 4,93        |      | 10               |
| 171886 | SW-XSOFT-CODESYS-3-S | 569,00      | N    | 1                | 206905 | TS-CI-K5            | 7,56        |      | 10               |
| 171887 | SW-XSOFT-CODESYS-3-M | 1.909,00    | N    | 1                | 206906 | M-CI-K2             | 7,05        |      | 10               |
| 172528 | NZM1-XTVDKLR         | 124,11      | N    | 1                | 206907 | M-CI-K3             | 7,64        |      | 10               |
| 172529 | NZM1-XTVDKLR         | 127,38      | N    | 1                | 206908 | M-CI-K4             | 10,84       |      | 10               |
| 172530 | NZM2-XTVDKLR         | 124,11      | N    | 1                | 206909 | M-CI-K5             | 20,18       |      | 10               |
| 172531 | NZM2-XTVDKLR         | 127,38      | N    | 1                | 206910 | V-M20               | 1,58        |      | 20               |
| 172532 | NZM3-XTVDKLR         | 167,70      | N    | 1                | 206910 | V-M20               | 1,58        |      | 20               |
| 172533 | NZM3-XTVDKLR         | 170,46      | N    | 1                | 206911 | V-M25               | 1,86        |      | 20               |
| 172534 | NZM4-XTVDKLR         | 266,17      | N    | 1                | 206911 | V-M25               | 1,86        |      | 20               |
| 172535 | NZM4-XTVDKLR         | 279,66      | N    | 1                | 206912 | V-M32               | 3,25        |      | 10               |
| 172536 | NZM1-XDKL            | 95,76       | N    | 1                | 206912 | V-M32               | 3,25        |      | 10               |
| 172537 | NZM2-XDKL            | 95,76       | N    | 1                | 206913 | V-M50               | 13,76       |      | 5                |
| 172538 | NZM3-XDKL            | 135,28      | N    | 1                | 206913 | V-M50               | 13,76       |      | 5                |
| 172539 | NZM4-XDKL            | 207,95      | N    | 1                | 206914 | AB-CI-K4/5          | 5,09        |      | 1                |
|        |                      |             |      |                  | 206914 | AB-CI-K4/5          | 5,09        |      | 1                |
|        |                      |             |      |                  | 206915 | K-CI-K3             | 3,80        |      | 20               |
|        |                      |             |      |                  | 206916 | K-CI-K4             | 4,98        |      | 20               |
|        |                      |             |      |                  | 206916 | K-CI-K4             | 4,98        |      | 20               |
|        |                      |             |      |                  | 206918 | TB-CI-K             | 10,06       |      | 1                |
| 200007 | GD4-050-BD3          | 336,00      |      | 1                | 207061 | T0-1-102/1          | 42,64       |      | 1                |
| 200009 | GD4-100-BD3          | 396,50      |      | 1                | 207070 | T0-1-15431/1        | 43,81       |      | 1                |
| 200011 | GD4-150-BD3          | 457,00      |      | 1                | 207073 | T0-1-15511/1        | 43,81       |      | 1                |
| 200012 | GD4-200-BD3          | 524,50      |      | 1                | 207074 | T0-1-8200/1         | 41,05       |      | 1                |
| 200014 | GD4-300-BD3          | 612,50      |      | 1                | 207076 | T0-1-8210/1         | 43,81       |      | 1                |
| 200016 | GW4-030-BA3          | 318,00      |      | 1                | 207077 | T0-1-8214/1         | 43,34       |      | 1                |
| 200017 | GW4-050-BA3          | 352,50      |      | 1                | 207078 | T0-1-8220/1         | 43,81       |      | 1                |
| 200018 | GW4-080-BA3          | 389,00      |      | 1                | 207079 | T0-1-8240/1         | 43,81       |      | 1                |
| 200019 | GW4-100-BA3          | 415,00      |      | 1                | 207081 | T0-2-1/1            | 43,81       |      | 1                |
| 200033 | SN4-025-BI7          | 311,50      |      | 1                | 207082 | T0-2-1/1-RT         | 43,69       |      | 1                |
| 200034 | SN4-050-BI7          | 367,00      |      | 1                | 207083 | T0-2-1/1/SVA(A)     | 132,68      |      | 1                |
| 200184 | H-T8                 | 187,47      | 6    |                  | 207084 | T0-2-1/1/SVA(S)     | 132,68      |      | 1                |
| 200406 | +DZA16S(*)           | 21,72       |      | 1                | 207085 | T0-2-1/1/SVA(SI-RT) | 132,68      |      | 1                |
| 201060 | STZ5,3(**)           | 1467,48     |      | 1                | 207086 | T0-2-1/1/SVC(SI-RT) | 76,74       |      | 1                |
| 201062 | STZ8,3(**)           | 1933,43     |      | 1                | 207094 | T0-2-15679/1        | 48,63       |      | 1                |
| 201064 | STZ13,3(**)          | 2488,02     |      | 1                | 207102 | T0-2-8211/1         | 50,08       |      | 1                |
| 201713 | T0-2-1/ST/SVB-SW     | 166,99      |      | 1                | 207103 | T0-2-8215/1         | 51,57       |      | 1                |
| 201714 | P1-25/ST/SVB-SW      | 172,72      |      | 1                | 207104 | T0-2-8221/1         | 50,08       |      | 1                |
| 201715 | P1-32/ST/SVB-SW      | 181,87      |      | 1                | 207109 | T0-2-8900/1         | 48,63       |      | 1                |
| 201716 | P3-63/ST/SVB-SW      | 252,79      |      | 1                | 207131 | T0-3-8342/1         | 66,34       |      | 1                |
| 201717 | P3-100/ST/SVB-SW     | 289,39      |      | 1                | 207135 | T0-4-15682/1        | 76,51       |      | 1                |
| 201718 | T0-4-15682/ST/SVB-SW | 184,14      |      | 1                | 207136 | T0-4-8213/1         | 76,51       |      | 1                |
| 201719 | T3-4-15682/ST/SVB-SW | 249,35      |      | 1                | 207139 | T0-4-8344/1         | 76,51       |      | 1                |
| 202354 | SP-PKZ0              | 20,43       |      | 2                | 207143 | T0-1-102/1/SVB      | 51,57       |      | 1                |
| 202409 | EASYPK-CAB           | 111,50      |      | 1                | 207144 | T0-1-102/1/SVB-SW   | 51,57       |      | 1                |
| 203483 | T0-1-102/E/SVB       | 39,01       |      | 1                | 207145 | T0-1-8200/1/SVB     | 50,08       |      | 1                |
| 203594 | PKM0-20              | 99,10       |      | 1                | 207146 | T0-1-8200/1/SVB-SW  | 50,08       |      | 1                |
| 203595 | VH120-PKZ0           | 15,34       |      | 1                | 207147 | T0-2-1/1/SVB        | 53,29       |      | 1                |
| 203599 | PLPKZ0               | 0,93        | 10   |                  | 207148 | T0-2-1/1/SVB-SW     | 53,29       |      | 1                |
| 204934 | STNO,06(230/230)     | 54,48       |      | 1                | 207149 | T0-2-15679/1/SVB    | 57,55       |      | 1                |
| 204935 | STNO,06(230/24)      | 54,48       |      | 1                | 207151 | T0-2-8900/1/SVB     | 57,55       |      | 1                |
| 204936 | STNO,06(400/230)     | 54,48       |      | 1                | 207152 | T0-2-8900/1/SVB-SW  | 57,55       |      | 1                |
| 204937 | STNO,06(400/24)      | 54,48       |      | 1                | 207153 | T0-3-15680/1/SVB    | 70,81       |      | 1                |
| 204938 | STNO,06(**)          | 72,88       |      | 1                | 207159 | T0-3-8342/1/SVB     | 75,50       |      | 1                |
| 204939 | STNO,1(**)           | 88,38       |      | 1                |        |                     |             |      |                  |

| Codice | Tipo                   | Prezzo<br>€ | Note | Conf.<br>[pezzi] | Codice | Tipo                     | Prezzo<br>€ | Note | Conf.<br>[pezzi] |
|--------|------------------------|-------------|------|------------------|--------|--------------------------|-------------|------|------------------|
| 207160 | T0-3-8342/11/SVB-SW    | 75,50       |      | 1                | 207389 | P3-100/15-SI/H11-SW      | 311,10      |      | 1                |
| 207161 | T0-4-15682/11/SVB      | 85,44       |      | 1                | 207390 | P3-100/15-SI/N           | 313,38      |      | 1                |
| 207162 | T0-4-15682/11/SVB-SW   | 85,44       |      | 1                | 207391 | P3-100/15-SI/N-SW        | 313,38      |      | 1                |
| 207163 | T0-4-8344/11/SVB       | 85,44       |      | 1                | 207398 | T0-2-8900/E              | 32,16       |      | 1                |
| 207164 | T0-4-8344/11/SVB-SW    | 85,44       |      | 1                | 207399 | T0-2-8900/E-RT           | 32,16       |      | 1                |
| 207165 | T3-1-102/12            | 71,01       |      | 1                | 207400 | T0-2-8900/EA/SVB         | 52,38       |      | 1                |
| 207183 | T3-3-8212/12           | 116,65      |      | 1                | 207401 | T0-2-8900/EA/SVB-SW      | 52,38       |      | 1                |
| 207187 | T3-3-8342/12           | 116,65      |      | 1                | 207402 | T0-2-8900/EZ             | 34,31       |      | 1                |
| 207190 | T3-4-15682/12          | 134,95      |      | 1                | 207403 | T0-2-8900/IVS            | 37,84       |      | 1                |
| 207191 | T3-4-8213/12           | 134,95      |      | 1                | 207405 | T0-2-8900/V/SVB          | 58,09       |      | 1                |
| 207192 | T3-4-8223/12           | 134,95      |      | 1                | 207406 | T0-2-8900/V/SVB-SW       | 58,09       |      | 1                |
| 207198 | T3-1-102/12/SVB        | 80,31       |      | 1                | 207407 | T0-2-8900/Z              | 37,84       |      | 1                |
| 207199 | T3-1-102/12/SVB-SW     | 80,31       |      | 1                | 207412 | T5-4-15682/E             | 311,10      |      | 1                |
| 207202 | T3-3-15680/12/SVB      | 125,81      |      | 1                | 207415 | T5-4-15682/V/SVB         | 376,27      |      | 1                |
| 207208 | T3-3-8342/12/SVB       | 125,81      |      | 1                | 207424 | T5B-4-15682/E            | 202,45      |      | 1                |
| 207209 | T3-3-8342/12/SVB-SW    | 125,81      |      | 1                | 207425 | T5B-4-15682/EA/SVB       | 245,90      |      | 1                |
| 207210 | T3-4-15682/12/SVB      | 144,11      |      | 1                | 207426 | T5B-4-15682/EA/SVB-SW    | 245,90      |      | 1                |
| 207211 | T3-4-15682/12/SVB-SW   | 144,11      |      | 1                | 207427 | T5B-4-15682/V/SVB        | 266,49      |      | 1                |
| 207226 | T5B-3-8342/14          | 229,90      |      | 1                | 207428 | T5B-4-15682/V/SVB-SW     | 266,49      |      | 1                |
| 207229 | T5B-4-15682/14         | 269,93      |      | 1                | 207429 | T5B-4-15682/Z            | 226,48      |      | 1                |
| 207233 | T5B-4-8344/14          | 269,93      |      | 1                | 207435 | CI-K1-T0-2               | 17,55       |      | 1                |
| 207238 | T5B-1-102/14/SVB       | 155,54      |      | 1                | 207436 | CI-K1-T0-4               | 19,79       |      | 1                |
| 207242 | T5B-3-8342/14/SVB      | 240,19      |      | 1                | 207437 | CI-K2-T3-2               | 26,64       |      | 1                |
| 207243 | T5B-3-8342/14/SVB-SW   | 240,19      |      | 1                | 207438 | CI-K2-T3-5               | 30,41       |      | 1                |
| 207246 | T5B-4-15682/14/SVB     | 281,36      |      | 1                | 207439 | CI-K4-T5B-2              | 53,49       |      | 1                |
| 207247 | T5B-4-15682/14/SVB-SW  | 281,36      |      | 1                | 207440 | CI-K4-T5B-4              | 60,08       |      | 1                |
| 207248 | T5B-4-8344/14/SVB      | 281,36      |      | 1                | 207441 | CI-K5-T5-2               | 78,89       |      | 1                |
| 207250 | T5B-3-8342/14-SI       | 252,79      |      | 1                | 207442 | CI-K5-T5-4               | 84,91       |      | 1                |
| 207251 | T5B-3-8342/14-SI-SW    | 252,79      |      | 1                | 207447 | T5-3-8342/15-SI          | 454,08      |      | 1                |
| 207254 | T5B-4-15682/14-SI      | 295,09      |      | 1                | 207448 | T5-3-8342/15-SI-SW       | 454,08      |      | 1                |
| 207255 | T5B-4-15682/14-SI-SW   | 295,09      |      | 1                | 207451 | K-CI-K1/2                | 2,57        |      | 1                |
| 207258 | T5B-4-8903/14-SI       | 295,09      |      | 1                | 207451 | K-CI-K1/2                | 2,57        |      | 20               |
| 207259 | T5B-4-8903/14-SI-SW    | 295,09      |      | 1                | 207451 | K-CI-K1/2                | 2,57        |      | 20               |
| 207267 | T5-3-8342/15           | 370,59      |      | 1                | 207457 | DILP250/22(220-230V50HZ) | 1.052,06    |      | 1                |
| 207279 | T5-3-8342/15/SVB       | 392,31      |      | 1                | 207460 | DILP315/22(220-230V50HZ) | 1.297,54    |      | 1                |
| 207280 | T5-3-8342/15/SVB-SW    | 392,31      |      | 1                | 207463 | DILP500/22(220-230V50HZ) | 2.717,88    |      | 1                |
| 207283 | T5-4-8344/15/SVB       | 455,21      |      | 1                | 207466 | DILP630/22(220-230V50HZ) | 3.256,44    |      | 1                |
| 207293 | P1-25/12/SVB           | 66,91       |      | 1                | 207469 | DILP800/22(220-230V50HZ) | 3.981,19    |      | 1                |
| 207294 | P1-25/12/SVB-SW        | 66,91       |      | 1                | 207470 | DILP800-XHI-SI           | 32,39       |      | 1                |
| 207295 | P1-25/12/SVB-SW/H11    | 87,49       |      | 1                | 207471 | DILP800-XHI-SA           | 32,73       |      | 1                |
| 207296 | P1-25/12/SVB-SW/N      | 80,52       |      | 1                | 207472 | DILP250-XMV              | 75,65       |      | 1                |
| 207297 | P1-25/12/SVB/H11       | 87,49       |      | 1                | 207473 | DILP315-XMV              | 107,72      |      | 1                |
| 207298 | P1-25/12/SVB/N         | 80,52       |      | 1                | 207474 | DILP800-XMV              | 671,33      |      | 1                |
| 207299 | P1-25/12               | 57,70       |      | 1                | 207477 | DILP250-XHB              | 53,46       |      | 2                |
| 207300 | P1-25/12-RT            | 57,76       |      | 1                | 207478 | DILP315-XHB              | 56,17       |      | 2                |
| 207302 | P1-25/12/HI11          | 78,45       |      | 1                | 207479 | DILP800-XHB              | 88,51       |      | 2                |
| 207303 | P1-25/12/N             | 71,48       |      | 1                | 207480 | T0-1-SOND*/11            | 64,74       |      | 1                |
| 207304 | P1-25/12/SVA(A)        | 145,27      |      | 1                | 207481 | T0-1-SOND*/11/SVB        | 75,61       |      | 1                |
| 207305 | P1-25/12/SVA(S)        | 145,27      |      | 1                | 207483 | T0-2-SOND*/11            | 81,68       |      | 1                |
| 207306 | P1-25/12/SVA(S)-RT     | 145,27      |      | 1                | 207484 | T0-2-SOND*/11/SVB        | 92,75       |      | 1                |
| 207307 | P1-25/12/SVC(S)-RT     | 90,70       |      | 1                | 207486 | T0-3-SOND*/11            | 98,83       |      | 1                |
| 207308 | P1-25/12-SI            | 86,80       |      | 1                | 207487 | T0-3-SOND*/11/SVB        | 109,69      |      | 1                |
| 207309 | P1-25/12-SI-SW         | 86,80       |      | 1                | 207489 | T0-4-SOND*/11            | 115,52      |      | 1                |
| 207310 | P1-25/12-SI/H11        | 107,29      |      | 1                | 207490 | T0-4-SOND*/11/SVB        | 126,96      |      | 1                |
| 207311 | P1-25/12-SI/H11-SW     | 107,29      |      | 1                | 207492 | T3-1-SOND*/12            | 109,69      |      | 1                |
| 207312 | P1-25/12-SI/N          | 100,40      |      | 1                | 207493 | T3-1-SOND*/12/SVB        | 121,23      |      | 1                |
| 207313 | P1-25/12-SI/N-SW       | 100,40      |      | 1                | 207495 | T3-2-SOND*/12            | 142,98      |      | 1                |
| 207314 | P1-32/12/SVB           | 83,96       |      | 1                | 207496 | T3-2-SOND*/12/SVB        | 155,54      |      | 1                |
| 207315 | P1-32/12/SVB-SW        | 83,96       |      | 1                | 207498 | T3-3-SOND*/12            | 178,44      |      | 1                |
| 207316 | P1-32/12/SVB-SW/H11    | 104,41      |      | 1                | 207499 | T3-3-SOND*/12/SVB        | 188,72      |      | 1                |
| 207317 | P1-32/12/SVB-SW/N      | 97,68       |      | 1                | 207517 | XGKE-GE                  | 3,45        |      | 25               |
| 207318 | P1-32/12/SVB/H11       | 104,41      |      | 1                | 207602 | KFM20                    | 0,51        |      | 100              |
| 207319 | P1-32/12/SVB/N         | 97,68       |      | 1                | 207602 | KFM20                    | 0,51        |      | 100              |
| 207320 | P1-32/12               | 75,00       |      | 1                | 207603 | KFM25                    | 0,35        |      | 100              |
| 207321 | P1-32/12-RT            | 74,90       |      | 1                | 207603 | KFM25                    | 0,35        |      | 100              |
| 207323 | P1-32/12/HI11          | 95,39       |      | 1                | 207604 | KTM32                    | 0,63        |      | 100              |
| 207324 | P1-32/12/N             | 88,63       |      | 1                | 207604 | KTM32                    | 0,63        |      | 100              |
| 207325 | P1-32/12/SVA(A)        | 165,83      |      | 1                | 207632 | CI-K2-145-AD             | 42,18       |      | 1                |
| 207326 | P1-32/12/SVA(S)        | 165,83      |      | 1                | 208199 | DILM250/22(RDC48)        | 1.459,57    |      | 1                |
| 207328 | P1-32/12/SVC(S)-RT     | 107,87      |      | 1                | 208200 | DILM250/22(RA110)        | 1.459,57    |      | 1                |
| 207329 | P1-32/12-SI            | 105,12      |      | 1                | 208201 | DILM250/22(RA250)        | 1.459,57    |      | 1                |
| 207330 | P1-32/12-SI-SW         | 105,12      |      | 1                | 208202 | DILM250/22(RAC500)       | 1.459,57    |      | 1                |
| 207331 | P1-32/12-SI/H11        | 125,81      |      | 1                | 208207 | DILM400/22(RDC48)        | 2.270,81    |      | 1                |
| 207332 | P1-32/12-SI/H11-SW     | 125,81      |      | 1                | 208208 | DILM400/22(RA110)        | 2.270,81    |      | 1                |
| 207333 | P1-32/12-SI/N          | 118,96      |      | 1                | 208209 | DILM400/22(RA250)        | 2.270,81    |      | 1                |
| 207334 | P1-32/12-SI/N-SW       | 118,96      |      | 1                | 208210 | DILM400/22(RAC500)       | 2.270,81    |      | 1                |
| 207343 | P3-63/4/SVB            | 160,14      |      | 1                | 208211 | DILM500/22(RDC48)        | 3.176,97    |      | 1                |
| 207344 | P3-63/4/SVB-SW         | 160,14      |      | 1                | 208212 | DILM500/22(RA110)        | 3.176,97    |      | 1                |
| 207345 | P3-63/4/SVB-SW/H11     | 179,56      |      | 1                | 208213 | DILM500/22(RA250)        | 3.176,97    |      | 1                |
| 207346 | P3-63/4/SVB-SW/N       | 181,87      |      | 1                | 208214 | DILM500/22(RAC500)       | 3.176,97    |      | 1                |
| 207347 | P3-63/4/SVB-SW/N/H11   | 201,29      |      | 1                | 208215 | DILM580/22(RA110)        | 4.251,89    |      | 1                |
| 207348 | P3-63/4/SVB/H11        | 179,56      |      | 1                | 208216 | DILM580/22(RA250)        | 4.251,89    |      | 1                |
| 207349 | P3-63/4/SVB/N          | 181,87      |      | 1                | 208217 | DILM580/22(RAC500)       | 4.251,89    |      | 1                |
| 207350 | P3-63/4/SVB/N/H11      | 201,29      |      | 1                | 208218 | DILM650/22(RA110)        | 4.870,83    |      | 1                |
| 207356 | P3-63/4                | 143,20      |      | 1                | 208219 | DILM650/22(RA250)        | 4.870,83    |      | 1                |
| 207357 | P3-63/4-RT             | 142,98      |      | 1                | 208220 | DILM650/22(RAC500)       | 4.870,83    |      | 1                |
| 207359 | P3-63/4/H11            | 166,99      |      | 1                | 208221 | DILM750/22(RA110)        | 5.425,09    |      | 1                |
| 207360 | P3-63/4/N              | 169,27      |      | 1                | 208222 | DILM750/22(RA250)        | 5.425,09    |      | 1                |
| 207361 | P3-63/4-SI             | 185,29      |      | 1                | 208223 | DILM750/22(RAC500)       | 5.425,09    |      | 1                |
| 207362 | P3-63/4-SI-SW          | 185,29      |      | 1                | 208224 | DILM820/22(RA110)        | 6.221,21    |      | 1                |
| 207363 | P3-63/4-SI/H11         | 204,73      |      | 1                | 208225 | DILM820/22(RA250)        | 6.221,21    |      | 1                |
| 207364 | P3-63/4-SI/H11-SW      | 204,73      |      | 1                | 208226 | DILM820/22(RAC500)       | 6.221,21    |      | 1                |
| 207365 | P3-63/4-SI/N           | 207,02      |      | 1                | 208250 | DILM250-XSP/E(RDC48)     | 393,11      |      | 1                |
| 207366 | P3-63/4-SI/N-SW        | 207,02      |      | 1                | 208251 | DILM250-XSP/E(RA110)     | 393,11      |      | 1                |
| 207373 | P3-100/15/SVB          | 261,90      |      | 1                | 208252 | DILM250-XSP/E(RA250)     | 393,11      |      | 1                |
| 207374 | P3-100/15/SVB-SW       | 261,90      |      | 1                | 208253 | DILM250-XSP/E(RAC500)    | 393,11      |      | 1                |
| 207375 | P3-100/15/SVB-SW/H11   | 285,94      |      | 1                | 208254 | DILM500-XSP/E(RDC48)     | 589,65      |      | 1                |
| 207376 | P3-100/15/SVB-SW/N     | 288,22      |      | 1                | 208255 | DILM500-XSP/E(RA110)     | 589,65      |      | 1                |
| 207377 | P3-100/15/SVB-SW/N/H11 | 307,68      |      | 1                | 208256 | DILM500-XSP/E(RA250)     | 589,65      |      | 1                |
| 207378 | P3-100/15/SVB/H11      | 285,94      |      | 1                | 208257 | DILM500-XSP/E(RAC500)    | 589,65      |      | 1                |
| 207379 | P3-100/15/SVB/N        | 280,21      |      | 1                | 208281 | DILM820-XHI11-SI         | 18,92       |      | 1                |
| 207380 | P3-100/15/SVB/N/H11    | 307,68      |      | 1                | 208282 | DILM820-XHI11-SA         | 18,92       |      | 1                |
| 207381 | P3-100/15              | 239,06      |      | 1                | 208283 | DILM820-XHI11V-SI        | 18,92       |      | 1                |
| 207382 | P3-100/15-RT           | 239,06      |      | 1                | 208284 | DILM820-XHB              | 83,98       |      | 1                |
| 207383 | P3-100/15-RT/N         | 263,05      |      | 1                | 208285 | DILM650-XHB              | 74,22       |      | 1                |
| 207384 | P3-100/15/H11          | 266,49      |      | 1                | 208286 | DILM500-XHB              | 31,65       |      | 1                |
| 207385 | P3-100/15/N            | 263,05      |      | 1                | 208287 | DILM400-XHB              | 26,71       |      | 1                |
| 207386 | P3-100/15-SI           | 291,65      |      | 1                | 208288 | DILM820-XMV              | 515,05      |      | 1                |
| 207387 | P3-100/15-SI-SW        | 291,65      |      | 1                | 208289 | DILM500-XMV              | 35,93       |      | 1                |
| 207388 | P3-100/15-SI/H11       | 311,10      |      | 1                | 208290 | DILM500-XS1              | 73,23       |      | 1                |



| Codice | Tipo          | Prezzo<br>€ | Note | Conf.<br>[pezzi] | Codice | Tipo           | Prezzo<br>€ | Note | Conf.<br>[pezzi] |
|--------|---------------|-------------|------|------------------|--------|----------------|-------------|------|------------------|
| 208291 | DILM400-XS1   | 58,45       |      | 1                | 216443 | M22-XDL-G      | 2,34        |      | 10               |
| 208292 | DILM185-XP1   | 117,06      |      | 1                | 216444 | M22-XDL-Y      | 2,34        |      | 10               |
| 208293 | DILM400-XKU-S | 117,57      |      | 1                | 216445 | M22-XDL-B      | 2,34        |      | 10               |
| 208295 | DILM820-XKB-S | 108,34      |      | 1                | 216446 | M22-XDL-*-*    | 3,74        |      | 1                |
| 208309 | FL4-X-NA      | 25,56       |      | 10               | 216447 | M22-XDLH-W     | 4,85        |      | 10               |
| 208310 | FL2-X-NA      | 15,41       |      | 10               | 216448 | M22-XDLH-R     | 4,85        |      | 10               |
| 208655 | SP-32/45-PKZO | 20,43       |      | 2                | 216449 | M22-XDLH-G     | 4,85        |      | 10               |
| 208724 | LEDWB-Y       | 17,71       |      | 10               | 216450 | M22-XDLH-Y     | 4,85        |      | 10               |
| 208725 | LEDWB-G       | 17,71       |      | 10               | 216451 | M22-XDLH-B     | 4,85        |      | 10               |
| 208726 | LEDWB-R       | 17,71       |      | 10               | 216452 | M22-XDLH-*-*   | 6,22        |      | 1                |
| 208727 | LEDWB-B       | 17,71       |      | 10               | 216453 | M22-XLW        | 2,34        |      | 10               |
| 208728 | LEDWB-W       | 17,71       |      | 10               | 216454 | M22-XLR        | 2,34        |      | 10               |
| 209668 | V-M40         | 11,67       |      | 10               | 216455 | M22-XLG        | 2,34        |      | 10               |
| 209668 | V-M40         | 11,67       |      | 10               | 216456 | M22-XLY        | 2,34        |      | 10               |
|        |               |             |      |                  | 216457 | M22-XLB        | 2,34        |      | 10               |
|        |               |             |      |                  | 216458 | M22-XLH-*-*    | 3,74        |      | 1                |
|        |               |             |      |                  | 216459 | M22-XLH-W      | 4,85        |      | 10               |
|        |               |             |      |                  | 216460 | M22-XLH-R      | 4,85        |      | 10               |
|        |               |             |      |                  | 216461 | M22-XLH-G      | 4,85        |      | 10               |
|        |               |             |      |                  | 216462 | M22-XLH-Y      | 4,85        |      | 10               |
|        |               |             |      |                  | 216463 | M22-XLH-B      | 4,85        |      | 10               |
|        |               |             |      |                  | 216464 | M22-XAK        | 8,15        |      | 10               |
|        |               |             |      |                  | 216465 | M22-XAK1       | 8,15        |      | 10               |
|        |               |             |      |                  | 216469 | M22-XAK-*      | 9,11        |      | 10               |
|        |               |             |      |                  | 216470 | M22-XZK        | 3,21        |      | 25               |
|        |               |             |      |                  | 216472 | M22-XZK-GB99   | 3,21        |      | 10               |
|        |               |             |      |                  | 216473 | M22-XZK-F99    | 3,21        |      | 10               |
|        |               |             |      |                  | 216474 | M22-XZK-199    | 3,21        |      | 10               |
|        |               |             |      |                  | 216479 | M22-XZK-*      | 4,17        |      | 10               |
|        |               |             |      |                  | 216480 | M22-XST        | 0,84        |      | 100              |
|        |               |             |      |                  | 216482 | M22-XST-*      | 1,98        |      | 1                |
|        |               |             |      |                  | 216483 | M22-XBK1       | 8,15        |      | 10               |
|        |               |             |      |                  | 216484 | M22-XYK1       | 8,15        |      | 10               |
|        |               |             |      |                  | 216485 | M22S-STX88     | 2,19        |      | 10               |
|        |               |             |      |                  | 216486 | M22S-STX93     | 2,19        |      | 10               |
|        |               |             |      |                  | 216494 | M22S-STGB0     | 2,19        |      | 10               |
|        |               |             |      |                  | 216495 | M22S-STGB1     | 2,19        |      | 10               |
|        |               |             |      |                  | 216496 | M22S-STGB6     | 2,19        |      | 10               |
|        |               |             |      |                  | 216497 | M22S-STGB7     | 2,19        |      | 10               |
|        |               |             |      |                  | 216498 | M22S-STGB8     | 2,19        |      | 10               |
|        |               |             |      |                  | 216499 | M22S-STGB10    | 2,19        |      | 10               |
|        |               |             |      |                  | 216500 | M22S-STGB11    | 2,19        |      | 10               |
|        |               |             |      |                  | 216501 | M22S-STGB12    | 2,19        |      | 10               |
|        |               |             |      |                  | 216503 | M22-AK01       | 6,71        |      | 5                |
|        |               |             |      |                  | 216504 | M22-AK10       | 6,71        |      | 5                |
|        |               |             |      |                  | 216505 | M22-AK11       | 11,38       |      | 5                |
|        |               |             |      |                  | 216535 | M22-I1         | 13,89       |      | 1                |
|        |               |             |      |                  | 216536 | M22-IY1        | 15,53       |      | 1                |
|        |               |             |      |                  | 216537 | M22-I2         | 19,04       |      | 1                |
|        |               |             |      |                  | 216538 | M22-I3         | 19,64       |      | 1                |
|        |               |             |      |                  | 216539 | M22-I4         | 25,44       |      | 1                |
|        |               |             |      |                  | 216540 | M22-I6         | 36,00       |      | 1                |
|        |               |             |      |                  | 216541 | M22-E1         | 16,36       |      | 5                |
|        |               |             |      |                  | 216542 | M22-EY1        | 17,55       |      | 5                |
|        |               |             |      |                  | 216543 | M22-E2         | 21,18       |      | 5                |
|        |               |             |      |                  | 216544 | M22-E3         | 23,26       |      | 5                |
|        |               |             |      |                  | 216545 | M22-E4         | 29,90       |      | 1                |
|        |               |             |      |                  | 216546 | M22-E5         | 35,36       |      | 1                |
|        |               |             |      |                  | 216547 | M22-E6         | 41,97       |      | 1                |
|        |               |             |      |                  | 216548 | M22-H1         | 4,85        |      | 1                |
|        |               |             |      |                  | 216549 | M22-H2         | 9,75        |      | 1                |
|        |               |             |      |                  | 216550 | M22-H3         | 14,97       |      | 1                |
|        |               |             |      |                  | 216551 | M22-H4         | 20,09       |      | 1                |
|        |               |             |      |                  | 216552 | M22-H6         | 24,59       |      | 1                |
|        |               |             |      |                  | 216553 | M22-H6         | 27,88       |      | 1                |
|        |               |             |      |                  | 216554 | M22-UPE        | 4,91        |      | 1                |
|        |               |             |      |                  | 216557 | M22-LED-W      | 7,75        |      | 20               |
|        |               |             |      |                  | 216558 | M22-LED-R      | 7,75        |      | 20               |
|        |               |             |      |                  | 216559 | M22-LED-G      | 7,75        |      | 20               |
|        |               |             |      |                  | 216560 | M22-LEDC-W     | 7,75        |      | 20               |
|        |               |             |      |                  | 216561 | M22-LEDC-R     | 7,75        |      | 20               |
|        |               |             |      |                  | 216562 | M22-LEDC-G     | 7,75        |      | 20               |
|        |               |             |      |                  | 216563 | M22-LED230-W   | 11,47       |      | 20               |
|        |               |             |      |                  | 216564 | M22-LED230-R   | 11,47       |      | 20               |
|        |               |             |      |                  | 216565 | M22-LED230-G   | 11,47       |      | 20               |
|        |               |             |      |                  | 216566 | M22-LEDC230-W  | 11,47       |      | 20               |
|        |               |             |      |                  | 216567 | M22-LEDC230-R  | 11,47       |      | 20               |
|        |               |             |      |                  | 216568 | M22-LEDC230-G  | 11,47       |      | 20               |
|        |               |             |      |                  | 216569 | M22-CLED-W     | 9,11        |      | 10               |
|        |               |             |      |                  | 216570 | M22-CLED-R     | 9,11        |      | 10               |
|        |               |             |      |                  | 216571 | M22-CLED-G     | 9,11        |      | 10               |
|        |               |             |      |                  | 216572 | M22-CLEDC-W    | 9,11        |      | 10               |
|        |               |             |      |                  | 216573 | M22-CLEDC-R    | 9,11        |      | 10               |
|        |               |             |      |                  | 216574 | M22-CLEDC-G    | 9,11        |      | 10               |
|        |               |             |      |                  | 216575 | M22-CLED230-W  | 13,60       |      | 10               |
|        |               |             |      |                  | 216576 | M22-CLED230-R  | 13,60       |      | 10               |
|        |               |             |      |                  | 216577 | M22-CLED230-G  | 13,60       |      | 10               |
|        |               |             |      |                  | 216578 | M22-CLEDC230-W | 13,60       |      | 10               |
|        |               |             |      |                  | 216579 | M22-CLEDC230-R | 13,60       |      | 10               |
|        |               |             |      |                  | 216580 | M22-CLEDC230-G | 13,60       |      | 10               |
|        |               |             |      |                  | 216590 | M22-D-S        | 6,83        |      | 10               |
|        |               |             |      |                  | 216591 | M22S-D-S       | 6,83        |      | 10               |
|        |               |             |      |                  | 216592 | M22-D-W        | 6,83        |      | 10               |
|        |               |             |      |                  | 216593 | M22S-D-W       | 6,83        |      | 10               |
|        |               |             |      |                  | 216594 | M22-D-R        | 6,83        |      | 10               |
|        |               |             |      |                  | 216595 | M22S-D-R       | 6,83        |      | 10               |
|        |               |             |      |                  | 216596 | M22-D-G        | 6,83        |      | 10               |
|        |               |             |      |                  | 216597 | M22S-D-G       | 6,83        |      | 10               |
|        |               |             |      |                  | 216598 | M22-D-Y        | 6,83        |      | 10               |
|        |               |             |      |                  | 216599 | M22S-D-Y       | 6,83        |      | 10               |
|        |               |             |      |                  | 216600 | M22-D-B        | 6,83        |      | 10               |
|        |               |             |      |                  | 216601 | M22S-D-B       | 6,83        |      | 10               |
|        |               |             |      |                  | 216602 | M22-D-X        | 5,27        |      | 10               |
|        |               |             |      |                  | 216604 | M22S-D-X       | 5,27        |      | 10               |
|        |               |             |      |                  | 216605 | M22-D-R-X0     | 7,13        |      | 10               |
|        |               |             |      |                  | 216606 | M22S-D-R-X0    | 7,13        |      | 10               |
|        |               |             |      |                  | 216607 | M22-D-G-X1     | 7,13        |      | 10               |
|        |               |             |      |                  | 216608 | M22S-D-G-X1    | 7,13        |      | 10               |

| Codice | Tipo                | Prezzo<br>€ | Note | Conf.<br>[pezzi] | Codice | Tipo           | Prezzo<br>€ | Note | Conf.<br>[pezzi] |
|--------|---------------------|-------------|------|------------------|--------|----------------|-------------|------|------------------|
| 216609 | M22-D-S-X0          | 7,13        |      | 10               | 216747 | M22-DRP-G      | 16,54       |      | 5                |
| 216610 | M22S-D-S-X0         | 7,13        |      | 10               | 216748 | M22S-DRP-G     | 16,54       |      | 5                |
| 216611 | M22-D-W-X1          | 7,13        |      | 10               | 216749 | M22-DRP-Y      | 16,54       |      | 5                |
| 216612 | M22S-D-W-X1         | 7,13        |      | 10               | 216750 | M22S-DRP-Y     | 16,54       |      | 5                |
| 216613 | M22-DR-S            | 12,72       |      | 5                | 216751 | M22-DRP-R-X0   | 17,48       |      | 5                |
| 216614 | M22S-DR-S           | 12,72       |      | 5                | 216752 | M22S-DRP-R-X0  | 17,48       |      | 5                |
| 216615 | M22-DR-W            | 12,72       |      | 5                | 216753 | M22-DRP-G-X1   | 17,48       |      | 5                |
| 216616 | M22S-DR-W           | 12,72       |      | 5                | 216754 | M22S-DRP-G-X1  | 17,48       |      | 5                |
| 216617 | M22-DR-R            | 12,72       |      | 5                | 216755 | M22-DRP-S-X0   | 17,48       |      | 5                |
| 216618 | M22S-DR-R           | 12,72       |      | 5                | 216756 | M22S-DRP-S-X0  | 17,48       |      | 5                |
| 216619 | M22-DR-G            | 12,72       |      | 5                | 216757 | M22-DRP-W-X1   | 17,48       |      | 5                |
| 216620 | M22S-DR-G           | 12,72       |      | 5                | 216758 | M22S-DRP-W-X1  | 17,48       |      | 5                |
| 216621 | M22-DR-Y            | 12,72       |      | 5                | 216759 | M22-DRP-S-X    | 15,11       |      | 5                |
| 216622 | M22S-DR-Y           | 12,72       |      | 5                | 216761 | M22S-DRP-S-X   | 15,11       |      | 5                |
| 216623 | M22-DR-B            | 12,72       |      | 5                | 216762 | M22-DRP-R-X    | 15,11       |      | 5                |
| 216624 | M22S-DR-B           | 12,72       |      | 5                | 216764 | M22S-DRP-R-X   | 15,11       |      | 5                |
| 216625 | M22-DR-X            | 11,09       |      | 5                | 216765 | M22-DRP-G-X    | 15,11       |      | 5                |
| 216627 | M22S-DR-X           | 11,09       |      | 5                | 216767 | M22S-DRP-G-X   | 15,11       |      | 5                |
| 216628 | M22-DR-R-X0         | 13,73       |      | 5                | 216768 | M22-DRP-YX     | 15,11       |      | 5                |
| 216629 | M22S-DR-R-X0        | 13,73       |      | 5                | 216770 | M22S-DRP-YX    | 15,11       |      | 5                |
| 216630 | M22-DR-G-X1         | 13,73       |      | 5                | 216771 | M22-LW         | 5,97        |      | 10               |
| 216631 | M22S-DR-G-X1        | 13,73       |      | 5                | 216772 | M22-LR         | 5,97        |      | 10               |
| 216632 | M22-DR-S-X0         | 13,73       |      | 5                | 216773 | M22-LG         | 5,97        |      | 10               |
| 216633 | M22S-DR-S-X0        | 13,73       |      | 5                | 216774 | M22-LY         | 5,97        |      | 10               |
| 216634 | M22-DR-W-X1         | 13,73       |      | 5                | 216775 | M22-LB         | 5,97        |      | 10               |
| 216635 | M22S-DR-W-X1        | 13,73       |      | 5                | 216776 | M22-LX         | 4,54        |      | 10               |
| 216636 | M22-DH-S            | 8,48        |      | 5                | 216778 | M22-LH-W       | 7,50        |      | 10               |
| 216637 | M22S-DH-S           | 8,48        |      | 5                | 216779 | M22-LH-R       | 7,50        |      | 10               |
| 216638 | M22-DH-W            | 8,48        |      | 5                | 216780 | M22-LH-G       | 7,50        |      | 10               |
| 216639 | M22S-DH-W           | 8,48        |      | 5                | 216781 | M22-LH-Y       | 7,50        |      | 10               |
| 216641 | M22-DH-R            | 8,48        |      | 5                | 216782 | M22-LH-B       | 7,50        |      | 10               |
| 216642 | M22S-DH-R           | 8,48        |      | 5                | 216788 | M22-DRLH-W     | 25,44       |      | 5                |
| 216643 | M22-DH-G            | 8,48        |      | 5                | 216789 | M22-DRLH-R     | 25,44       |      | 5                |
| 216645 | M22S-DH-G           | 8,48        |      | 5                | 216791 | M22S-DRLH-W    | 25,44       |      | 5                |
| 216646 | M22-DH-Y            | 8,48        |      | 5                | 216792 | M22S-DRLH-R    | 25,44       |      | 5                |
| 216647 | M22S-DH-Y           | 8,48        |      | 5                | 216796 | M22-DRLH-G     | 25,44       |      | 5                |
| 216649 | M22-DH-B            | 8,48        |      | 5                | 216798 | M22S-DRLH-G    | 25,44       |      | 5                |
| 216650 | M22S-DH-B           | 8,48        |      | 5                | 216799 | M22-DRLH-Y     | 25,44       |      | 5                |
| 216655 | M22-DH-R-X0         | 8,73        |      | 5                | 216801 | M22S-DRLH-Y    | 25,44       |      | 5                |
| 216656 | M22S-DH-R-X0        | 8,73        |      | 5                | 216802 | M22-DRLH-B     | 25,44       |      | 5                |
| 216657 | M22-DH-G-X1         | 8,73        |      | 5                | 216803 | M22S-DRLH-B    | 25,44       |      | 5                |
| 216658 | M22S-DH-G-X1        | 8,73        |      | 5                | 216804 | M22-DRLH-R-X0  | 26,69       |      | 5                |
| 216659 | M22-DH-S-X0         | 8,73        |      | 5                | 216805 | M22-DRLH-G-X1  | 26,69       |      | 5                |
| 216660 | M22S-DH-S-X0        | 8,73        |      | 5                | 216806 | M22-DRLH-W-X0  | 26,69       |      | 5                |
| 216661 | M22-DH-W-X1         | 8,73        |      | 5                | 216807 | M22-DRLH-W-X1  | 26,69       |      | 5                |
| 216662 | M22S-DH-W-X1        | 8,73        |      | 5                | 216808 | M22S-DRLH-R-X0 | 26,69       |      | 5                |
| 216663 | M22-DRH-S           | 15,53       |      | 5                | 216809 | M22S-DRLH-G-X1 | 26,69       |      | 5                |
| 216664 | M22S-DRH-S          | 15,53       |      | 5                | 216810 | M22S-DRLH-W-X0 | 26,69       |      | 5                |
| 216665 | M22-DRH-W           | 15,53       |      | 5                | 216811 | M22S-DRLH-W-X1 | 26,69       |      | 5                |
| 216666 | M22S-DRH-W          | 15,53       |      | 5                | 216812 | M22-WLK-W      | 15,62       |      | 5                |
| 216667 | M22-DRH-R           | 15,53       |      | 5                | 216813 | M22S-WLK-W     | 15,62       |      | 5                |
| 216668 | M22S-DRH-R          | 15,53       |      | 5                | 216814 | M22-WLK-R      | 15,62       |      | 5                |
| 216669 | M22-DRH-G           | 15,53       |      | 5                | 216815 | M22S-WLK-R     | 15,62       |      | 5                |
| 216670 | M22S-DRH-G          | 15,53       |      | 5                | 216816 | M22-WLK-G      | 15,62       |      | 5                |
| 216671 | M22-DRH-Y           | 15,53       |      | 5                | 216817 | M22S-WLK-G     | 15,62       |      | 5                |
| 216672 | M22S-DRH-Y          | 15,53       |      | 5                | 216818 | M22-WLK-Y      | 15,62       |      | 5                |
| 216673 | M22-DRH-B           | 15,53       |      | 5                | 216819 | M22S-WLK-Y     | 15,62       |      | 5                |
| 216674 | M22S-DRH-B          | 15,53       |      | 5                | 216820 | M22-WLK-B      | 15,62       |      | 5                |
| 216675 | M22-DRH-R-X0        | 16,52       |      | 5                | 216821 | M22S-WLK-B     | 15,62       |      | 5                |
| 216676 | M22S-DRH-R-X0       | 16,52       |      | 5                | 216823 | M22-WRLK-W     | 15,62       |      | 5                |
| 216677 | M22-DRH-G-X1        | 16,52       |      | 5                | 216824 | M22S-WRLK-W    | 15,62       |      | 5                |
| 216678 | M22S-DRH-G-X1       | 16,52       |      | 5                | 216825 | M22-WRLK-R     | 15,62       |      | 5                |
| 216679 | M22-DRH-S-X0        | 16,52       |      | 5                | 216826 | M22S-WRLK-R    | 15,62       |      | 5                |
| 216680 | M22S-DRH-S-X0       | 16,52       |      | 5                | 216827 | M22-WRLK-G     | 15,62       |      | 5                |
| 216681 | M22-DRH-W-X1        | 16,52       |      | 5                | 216828 | M22S-WRLK-G    | 15,62       |      | 5                |
| 216682 | M22S-DRH-W-X1       | 16,52       |      | 5                | 216829 | M22-WRLK-Y     | 15,62       |      | 5                |
| 216689 | M22-DDL-GR          | 16,03       |      | 5                | 216830 | M22S-WRLK-Y    | 15,62       |      | 5                |
| 216699 | M22S-DDL-GR         | 16,03       |      | 5                | 216831 | M22-WRLK-B     | 15,62       |      | 5                |
| 216700 | M22-DDL-GR-X1/X0    | 16,86       |      | 5                | 216832 | M22S-WRLK-B    | 15,62       |      | 5                |
| 216701 | M22S-DDL-GR-X1/X0   | 16,87       |      | 5                | 216833 | M22-WLK3-W     | 17,72       |      | 5                |
| 216702 | M22-DDL-GR-GB1/GB0  | 16,86       |      | 5                | 216834 | M22S-WLK3-W    | 17,72       |      | 5                |
| 216703 | M22S-DDL-GR-GB1/GB0 | 16,86       |      | 5                | 216835 | M22-WLK3-R     | 17,72       |      | 5                |
| 216704 | M22-DDLWS           | 16,03       |      | 5                | 216836 | M22S-WLK3-R    | 17,72       |      | 5                |
| 216705 | M22S-DDLWS          | 16,03       |      | 5                | 216837 | M22-WLK3-G     | 17,72       |      | 5                |
| 216706 | M22-DDLWS-X1/X0     | 16,86       |      | 5                | 216838 | M22S-WLK3-G    | 17,72       |      | 5                |
| 216707 | M22S-DDLWS-X1/X0    | 16,87       |      | 5                | 216839 | M22-WLK3-Y     | 17,72       |      | 5                |
| 216708 | M22-DDLWS-GB1/GB0   | 16,86       |      | 5                | 216840 | M22S-WLK3-Y    | 17,72       |      | 5                |
| 216709 | M22S-DDLWS-GB1/GB0  | 16,87       |      | 5                | 216841 | M22-WLK3-B     | 17,72       |      | 5                |
| 216710 | M22-DDLS-X7/X7      | 16,86       |      | 5                | 216842 | M22S-WLK3-B    | 17,72       |      | 5                |
| 216711 | M22S-DDLS-X7/X7     | 16,87       |      | 5                | 216843 | M22-WRLK3-W    | 16,61       |      | 5                |
| 216712 | M22-DP-S            | 11,73       |      | 5                | 216844 | M22S-WRLK3-W   | 16,61       |      | 5                |
| 216713 | M22S-DP-S           | 11,73       |      | 5                | 216845 | M22-WRLK3-R    | 16,61       |      | 5                |
| 216714 | M22-DP-R            | 11,73       |      | 5                | 216846 | M22S-WRLK3-R   | 16,61       |      | 5                |
| 216715 | M22S-DP-R           | 11,73       |      | 5                | 216847 | M22-WRLK3-G    | 16,61       |      | 5                |
| 216716 | M22-DP-G            | 11,73       |      | 5                | 216848 | M22S-WRLK3-G   | 16,61       |      | 5                |
| 216717 | M22S-DP-G           | 11,73       |      | 5                | 216849 | M22-WRLK3-Y    | 16,61       |      | 5                |
| 216718 | M22-DP-Y            | 11,73       |      | 5                | 216850 | M22S-WRLK3-Y   | 16,61       |      | 5                |
| 216719 | M22S-DP-Y           | 11,73       |      | 5                | 216851 | M22-WRLK3-B    | 16,61       |      | 5                |
| 216720 | M22-DP-R-X0         | 11,86       |      | 5                | 216852 | M22S-WRLK3-B   | 16,61       |      | 5                |
| 216721 | M22S-DP-R-X0        | 11,86       |      | 5                | 216853 | M22-W          | 15,85       |      | 5                |
| 216722 | M22-DP-G-X1         | 11,86       |      | 5                | 216854 | M22S-W         | 15,85       |      | 5                |
| 216723 | M22S-DP-G-X1        | 11,86       |      | 5                | 216855 | M22-WR         | 15,85       |      | 5                |
| 216724 | M22-DP-S-X0         | 11,86       |      | 5                | 216856 | M22S-WR        | 15,85       |      | 5                |
| 216725 | M22S-DP-S-X0        | 11,86       |      | 5                | 216857 | M22-WR-X92     | 15,85       |      | 5                |
| 216726 | M22-DP-W-X1         | 11,86       |      | 5                | 216858 | M22S-WR-X92    | 15,85       |      | 5                |
| 216727 | M22S-DP-W-X1        | 11,86       |      | 5                | 216859 | M22-WR-X91     | 15,85       |      | 5                |
| 216728 | M22-DP-S-X          | 10,26       |      | 5                | 216860 | M22S-WR-X91    | 15,85       |      | 5                |
| 216730 | M22S-DP-S-X         | 10,26       |      | 5                | 216861 | M22-W3         | 16,54       |      | 5                |
| 216731 | M22-DP-R-X          | 10,26       |      | 5                | 216862 | M22S-W3        | 16,54       |      | 5                |
| 216733 | M22S-DP-R-X         | 10,26       |      | 5                | 216863 | M22-WR3        | 16,54       |      | 5                |
| 216734 | M22-DP-G-X          | 10,26       |      | 5                | 216864 | M22S-WR3       | 16,54       |      | 5                |
| 216736 | M22S-DP-G-X         | 10,26       |      | 5                | 216865 | M22-WK         | 15,68       |      | 5                |
| 216737 | M22-DP-YX           | 10,26       |      | 5                | 216866 | M22S-WK        | 15,68       |      | 5                |
| 216739 | M22S-DP-YX          | 10,26       |      | 5                | 216867 | M22-WRK        | 15,68       |      | 10               |
| 216743 | M22-DRP-S           | 16,54       |      | 5                | 216869 | M22S-WRK       | 15,68       |      | 10               |
| 216744 | M22S-DRP-S          | 16,54       |      | 5                | 216870 | M22-WK3        | 15,69       |      | 5                |
| 216745 | M22-DRP-R           | 16,54       |      | 5                | 216871 | M22S-WK3       | 15,68       |      | 5                |
| 216746 | M22S-DRP-R          | 16,54       |      | 5                | 216872 | M22-WRK3       | 15,68       |      | 5                |

| Codice | Tipo             | Prezzo<br>€ | Note | Conf.<br>[pezzi] | Codice | Tipo             | Prezzo<br>€ | Note | Conf.<br>[pezzi] |
|--------|------------------|-------------|------|------------------|--------|------------------|-------------|------|------------------|
| 216873 | M22S-WRK3        | 15,68       |      | 5                | 217443 | M22S-WRS3-MS*-A* | 56,49       |      | 5                |
| 216874 | M22-WKV          | 15,68       |      | 5                | 217444 | M22-ES-SA(*)*    | 21,66       |      | 1                |
| 216875 | M22S-WKV         | 15,68       |      | 5                | 218057 | M22-LED-B        | 7,75        |      | 20               |
| 216876 | M22-PV           | 21,38       |      | 5                | 218058 | M22-LEDC-B       | 7,75        |      | 20               |
| 216878 | M22-PVL          | 28,81       |      | 5                | 218059 | M22-LED230-B     | 11,47       |      | 20               |
| 216879 | M22-PVS          | 53,80       |      | 5                | 218060 | M22-LEDC230-B    | 11,47       |      | 20               |
| 216880 | M22-PVS-MS*      | 65,66       |      | 1                | 218061 | M22-CLED-B       | 9,11        |      | 10               |
| 216881 | M22-WS           | 43,19       |      | 1                | 218062 | M22-CLEDC-B      | 9,11        |      | 10               |
| 216882 | M22S-WS          | 46,10       |      | 1                | 218063 | M22-CLED230-B    | 13,60       |      | 10               |
| 216883 | M22-WS-MS*       | 56,49       |      | 1                | 218064 | M22-CLEDC230-B   | 13,60       |      | 10               |
| 216884 | M22S-WS-MS*      | 56,49       |      | 1                | 218145 | M22-DDLS-X4/X5   | 16,86       |      | 5                |
| 216885 | M22-WS-SA(*)*    | 64,51       |      | 1                | 218146 | M22S-DDLS-X4/X5  | 16,87       |      | 5                |
| 216886 | M22S-WS-SA(*)*   | 64,51       |      | 1                | 218147 | M22S-ST-X89      | 2,19        |      | 10               |
| 216887 | M22-WRS          | 43,19       |      | 5                | 218153 | M22-XD-R-X0      | 2,89        |      | 10               |
| 216889 | M22S-WRS         | 43,19       |      | 5                | 218154 | M22-XD-S-X0      | 2,89        |      | 10               |
| 216890 | M22S-WRS-MS*     | 56,49       |      | 1                | 218155 | M22-XDH-R-X0     | 3,81        |      | 10               |
| 216891 | M22S-WRS-MS*     | 56,49       |      | 1                | 218156 | M22-XDH-S-X0     | 3,81        |      | 10               |
| 216892 | M22-WRS-SA(*)*   | 64,51       |      | 1                | 218157 | M22-XDP-R-X0     | 2,89        |      | 10               |
| 216893 | M22S-WRS-SA(*)*  | 64,51       |      | 1                | 218158 | M22-XDP-S-X0     | 2,89        |      | 10               |
| 216894 | M22-WS3          | 43,19       |      | 1                | 218159 | M22-XDL-R-X0     | 3,74        |      | 10               |
| 216895 | M22S-WS3         | 43,19       |      | 1                | 218160 | M22-XDL-W-X0     | 3,74        |      | 10               |
| 216896 | M22-WS3-MS*      | 56,49       |      | 1                | 218161 | M22-XDLH-R-X0    | 6,22        |      | 10               |
| 216897 | M22S-WS3-MS*     | 56,49       |      | 1                | 218162 | M22-XDLH-W-X0    | 6,22        |      | 10               |
| 216898 | M22-WS3-SA(*)*   | 64,51       |      | 1                | 218163 | M22-XLR-X0       | 3,74        |      | 10               |
| 216899 | M22S-WS3-SA(*)*  | 64,51       |      | 1                | 218164 | M22-XLW-X0       | 3,74        |      | 10               |
| 216900 | M22-WRS3         | 43,19       |      | 5                | 218165 | M22-XD-G-X1      | 2,89        |      | 10               |
| 216901 | M22S-WRS3        | 43,19       |      | 5                | 218166 | M22-XD-S-X1      | 2,89        |      | 10               |
| 216903 | M22-WRS3-MS*     | 56,49       |      | 1                | 218167 | M22-XD-W-X1      | 2,89        |      | 10               |
| 216904 | M22S-WRS3-MS*    | 56,49       |      | 1                | 218168 | M22-XD-G-X2      | 2,89        |      | 10               |
| 216905 | M22-WRS3-SA(*)*  | 64,51       |      | 1                | 218169 | M22-XD-S-X2      | 2,89        |      | 10               |
| 216906 | M22S-WRS3-SA(*)* | 64,51       |      | 1                | 218170 | M22-XD-S-X4      | 2,89        |      | 10               |
| 216907 | M22-LC-W         | 12,61       |      | 10               | 218171 | M22-XD-S-X5      | 2,89        |      | 10               |
| 216908 | M22-LC-R         | 12,61       |      | 10               | 218172 | M22-XD-B-X6      | 2,89        |      | 10               |
| 216909 | M22-LC-G         | 12,61       |      | 10               | 218173 | M22-XD-S-X7      | 2,89        |      | 10               |
| 216910 | M22-LC-Y         | 12,61       |      | 10               | 218174 | M22-XD-S-X8      | 2,89        |      | 10               |
| 216911 | M22-LC-B         | 12,61       |      | 10               | 218175 | M22-XD-S-X9      | 2,88        |      | 10               |
| 216912 | M22-LC-X         | 11,19       |      | 10               | 218176 | M22-XD-S-X10     | 2,89        |      | 10               |
| 216914 | M22-LCH-W        | 14,15       |      | 10               | 218177 | M22-XD-S-X11     | 2,89        |      | 10               |
| 216915 | M22-LCH-R        | 14,15       |      | 10               | 218178 | M22-XD-S-X12     | 2,89        |      | 10               |
| 216916 | M22-LCH-G        | 14,15       |      | 10               | 218179 | M22-XD-S-X13     | 2,89        |      | 10               |
| 216917 | M22-LCH-Y        | 14,15       |      | 10               | 218180 | M22-XD-S-X14     | 2,89        |      | 10               |
| 216918 | M22-LCH-B        | 14,15       |      | 10               | 218181 | M22-XD-S-X15     | 2,89        |      | 10               |
| 216922 | M22-DLW          | 10,07       |      | 10               | 218182 | M22-XD-S-X16     | 2,89        |      | 10               |
| 216924 | M22S-DLW         | 10,07       |      | 10               | 218183 | M22-XD-S-X17     | 2,89        |      | 10               |
| 216925 | M22-DLR          | 10,07       |      | 10               | 218194 | M22-XD-R-GB0     | 2,89        |      | 10               |
| 216926 | M22S-DLR         | 10,07       |      | 10               | 218195 | M22-XD-S-GB0     | 2,89        |      | 10               |
| 216927 | M22-DLG          | 10,07       |      | 10               | 218196 | M22-XD-G-GB1     | 2,89        |      | 10               |
| 216928 | M22S-DLG         | 10,05       |      | 10               | 218197 | M22-XD-W-GB1     | 2,88        |      | 10               |
| 216929 | M22-DLY          | 10,05       |      | 10               | 218198 | M22-XD-S-GB2     | 2,89        |      | 10               |
| 216930 | M22S-DLY         | 10,05       |      | 10               | 218199 | M22-XD-S-GB3     | 2,89        |      | 10               |
| 216931 | M22-DLB          | 10,07       |      | 10               | 218200 | M22-XD-S-GB4     | 2,89        |      | 10               |
| 216932 | M22S-DLB         | 10,05       |      | 10               | 218201 | M22-XD-S-GB9     | 2,89        |      | 10               |
| 216933 | M22-DLX          | 8,64        |      | 10               | 218202 | M22-XD-R-GB5     | 2,89        |      | 10               |
| 216935 | M22S-DLX         | 8,64        |      | 10               | 218203 | M22-XD-S-GB6     | 2,89        |      | 10               |
| 216936 | M22-DLR-X0       | 10,07       |      | 10               | 218204 | M22-XD-B-GB14    | 2,89        |      | 10               |
| 216937 | M22S-DLR-X0      | 10,07       |      | 10               | 218205 | M22-XD-S-GB15    | 2,89        |      | 10               |
| 216938 | M22-DLG-X1       | 10,07       |      | 10               | 218206 | M22-XD-S-GB16    | 2,89        |      | 10               |
| 216939 | M22S-DLG-X1      | 10,05       |      | 10               | 218208 | M22-XD-S-GB17    | 2,89        |      | 10               |
| 216940 | M22-DLW-X0       | 10,07       |      | 10               | 218209 | M22-XD-S-GB18    | 2,89        |      | 10               |
| 216941 | M22S-DLW-X0      | 10,07       |      | 10               | 218210 | M22-XDH-G-X1     | 3,81        |      | 10               |
| 216942 | M22-DLW-X1       | 10,07       |      | 10               | 218211 | M22-XDH-S-X1     | 3,81        |      | 10               |
| 216943 | M22S-DLW-X1      | 10,07       |      | 10               | 218212 | M22-XDH-W-X1     | 3,81        |      | 10               |
| 216944 | M22-DRLW         | 21,94       |      | 5                | 218213 | M22-XDH-G-X2     | 3,81        |      | 10               |
| 216945 | M22S-DRLW        | 21,94       |      | 5                | 218214 | M22-XDH-S-X2     | 3,81        |      | 10               |
| 216946 | M22-DRLR         | 21,94       |      | 5                | 218215 | M22-XDH-S-X4     | 3,81        |      | 10               |
| 216947 | M22S-DRLR        | 21,94       |      | 5                | 218216 | M22-XDH-S-X5     | 3,81        |      | 10               |
| 216948 | M22-DRLG         | 21,94       |      | 5                | 218217 | M22-XDH-B-X6     | 3,81        |      | 10               |
| 216949 | M22S-DRLG        | 21,94       |      | 5                | 218218 | M22-XDH-S-X7     | 3,81        |      | 10               |
| 216950 | M22-DRLY         | 21,94       |      | 5                | 218219 | M22-XDH-S-X8     | 3,81        |      | 10               |
| 216951 | M22S-DRLY        | 21,94       |      | 5                | 218220 | M22-XDH-S-X9     | 3,81        |      | 10               |
| 216952 | M22-DRLB         | 21,94       |      | 5                | 218221 | M22-XDH-S-X10    | 3,81        |      | 10               |
| 216953 | M22S-DRLB        | 21,94       |      | 5                | 218222 | M22-XDH-S-X11    | 3,81        |      | 10               |
| 216954 | M22-DRLX         | 19,48       |      | 5                | 218223 | M22-XDH-S-X12    | 3,81        |      | 10               |
| 216955 | M22S-DRLX        | 19,48       |      | 5                | 218224 | M22-XDH-S-X13    | 3,81        |      | 10               |
| 216956 | M22-DRLR-X0      | 23,29       |      | 5                | 218225 | M22-XDH-S-X14    | 3,81        |      | 10               |
| 216957 | M22S-DRLR-X0     | 23,29       |      | 5                | 218226 | M22-XDH-S-X15    | 3,81        |      | 10               |
| 216958 | M22-DRLG-X1      | 23,29       |      | 5                | 218227 | M22-XDH-S-X16    | 3,81        |      | 10               |
| 216959 | M22S-DRLG-X1     | 23,29       |      | 5                | 218228 | M22-XDH-S-X17    | 3,81        |      | 10               |
| 216960 | M22-DRLW-X0      | 23,29       |      | 5                | 218239 | M22-XDH-R-GB0    | 3,81        |      | 10               |
| 216961 | M22S-DRLW-X0     | 23,29       |      | 5                | 218240 | M22-XDH-S-GB0    | 3,81        |      | 10               |
| 216962 | M22-DRLW-X1      | 23,29       |      | 5                | 218241 | M22-XDH-G-GB1    | 3,81        |      | 10               |
| 216963 | M22S-DRLW-X1     | 23,29       |      | 5                | 218242 | M22-XDH-W-GB1    | 3,81        |      | 10               |
| 216964 | M22-DRLW-X1      | 23,29       |      | 5                | 218243 | M22-XDH-S-GB2    | 3,81        |      | 10               |
| 216965 | M22-DLH-W        | 11,51       |      | 5                | 218244 | M22-XDH-S-GB3    | 3,81        |      | 10               |
| 216966 | M22S-DLH-W       | 11,51       |      | 5                | 218245 | M22-XDH-S-GB4    | 3,81        |      | 10               |
| 216967 | M22-DLH-R        | 11,51       |      | 5                | 218246 | M22-XDH-S-GB9    | 3,81        |      | 10               |
| 216968 | M22S-DLH-R       | 11,51       |      | 5                | 218247 | M22-XDH-R-GB5    | 3,81        |      | 10               |
| 216969 | M22-DLH-G        | 11,51       |      | 5                | 218248 | M22-XDH-S-GB6    | 3,81        |      | 10               |
| 216970 | M22S-DLH-G       | 11,51       |      | 5                | 218249 | M22-XDH-B-GB14   | 3,72        |      | 10               |
| 216971 | M22-DLH-Y        | 11,51       |      | 5                | 218250 | M22-XDH-S-GB15   | 3,81        |      | 10               |
| 216972 | M22S-DLH-Y       | 11,51       |      | 5                | 218251 | M22-XDH-S-GB16   | 3,81        |      | 10               |
| 216973 | M22-DLH-B        | 11,51       |      | 5                | 218252 | M22-XDH-S-GB17   | 3,81        |      | 10               |
| 216974 | M22S-DLH-B       | 11,51       |      | 5                | 218253 | M22-XDH-S-GB18   | 3,81        |      | 10               |
| 216975 | M22-DLH-R-X0     | 11,51       |      | 5                | 218254 | M22-XDP-G-X1     | 2,89        |      | 10               |
| 216976 | M22S-DLH-R-X0    | 11,51       |      | 5                | 218255 | M22-XDP-S-X1     | 2,89        |      | 10               |
| 216977 | M22-DLH-G-X1     | 11,51       |      | 5                | 218256 | M22-XDP-W-X1     | 2,89        |      | 10               |
| 216978 | M22S-DLH-G-X1    | 11,51       |      | 5                | 218257 | M22-XDP-G-X2     | 2,89        |      | 10               |
| 216979 | M22-DLH-W-X0     | 11,51       |      | 5                | 218258 | M22-XDP-S-X2     | 2,89        |      | 10               |
| 216980 | M22S-DLH-W-X0    | 11,51       |      | 5                | 218259 | M22-XDP-S-X4     | 2,89        |      | 10               |
| 216981 | M22-DLH-W-X1     | 11,51       |      | 5                | 218260 | M22-XDP-S-X5     | 2,89        |      | 10               |
| 216982 | M22S-DLH-W-X1    | 11,51       |      | 5                | 218261 | M22-XDP-S-X7     | 2,89        |      | 10               |
| 216983 | KT-M16           | 0,28        |      | 100              | 218262 | M22-XDP-S-X8     | 2,89        |      | 10               |
| 217436 | M22-WRK3*        | 15,68       |      | 5                | 218263 | M22-XDP-S-X9     | 2,89        |      | 10               |
| 217437 | M22S-WRK3*       | 15,68       |      | 5                | 218264 | M22-XDP-S-X10    | 2,89        |      | 10               |
| 217438 | M22-WRLK3*-/*    | 16,61       |      | 5                | 218265 | M22-XDP-S-X11    | 2,89        |      | 10               |
| 217439 | M22S-WRLK3*-/*   | 16,61       |      | 5                | 218266 | M22-XDP-S-X12    | 2,89        |      | 10               |
| 217440 | M22-WRS-MS*-A1   | 56,49       |      | 5                | 218267 | M22-XDP-S-X13    | 2,89        |      | 10               |
| 217441 | M22S-WRS-MS*-A1  | 56,49       |      | 5                | 218268 | M22-XDP-S-X14    | 2,89        |      | 10               |
| 217442 | M22-WRS3-MS*-A*  | 56,49       |      | 5                | 218269 | M22-XDP-S-X15    | 2,89        |      | 10               |

| Codice | Tipo            | Prezzo<br>€ | Note | Conf.<br>[pezzi] | Codice | Tipo                      | Prezzo<br>€ | Note | Conf.<br>[pezzi] |
|--------|-----------------|-------------|------|------------------|--------|---------------------------|-------------|------|------------------|
| 218270 | M22-XDP-S-X16   | 2,89        |      | 10               | 218421 | M22-XLW-GB6               | 3,74        |      | 10               |
| 218271 | M22-XDP-S-X17   | 2,89        |      | 10               | 218422 | M22-XLW-GB15              | 3,74        |      | 10               |
| 218281 | M22-XDP-R-GB0   | 2,89        |      | 10               | 218423 | M22-XLW-GB16              | 3,74        |      | 10               |
| 218282 | M22-XDP-S-GB0   | 2,89        |      | 10               | 218424 | M22-XLW-GB17              | 3,74        |      | 10               |
| 218283 | M22-XDP-G-GB1   | 2,89        |      | 10               | 218425 | M22-XLW-GB18              | 3,74        |      | 10               |
| 218284 | M22-XDP-W-GB1   | 2,89        |      | 10               | 218488 | K-CI-K5                   | 16,29       |      | 20               |
| 218285 | M22-XDP-S-GB2   | 2,89        |      | 10               | 218488 | K-CI-K5                   | 16,29       |      | 20               |
| 218286 | M22-XDP-S-GB3   | 2,89        |      | 10               | 218945 | M22-XE5                   | 5,37        |      | 1                |
| 218287 | M22-XDP-S-GB4   | 2,89        |      | 10               | 218963 | TO-3-15680/11             | 66,34       |      | 1                |
| 218288 | M22-XDP-S-GB9   | 2,89        |      | 10               | 219217 | STB3-CI                   | 33,04       |      | 1                |
| 218289 | M22-XDP-R-GB5   | 2,89        |      | 10               | 219485 | DE4-BR1-082-245           | 379,30      |      | 1                |
| 218290 | M22-XDP-S-GB6   | 2,89        |      | 10               | 219489 | DE4-BR1-100-200           | 365,40      |      | 1                |
| 218291 | M22-XDP-S-GB15  | 2,89        |      | 10               | 219490 | DE4-BR1-200-100           | 327,50      |      | 1                |
| 218292 | M22-XDP-S-GB16  | 2,89        |      | 10               | 219492 | DE4-BR1-240-285           | 401,90      |      | 1                |
| 218293 | M22-XDP-S-GB17  | 2,89        |      | 10               | 219494 | DE4-BR1-370-215           | 351,00      |      | 1                |
| 218294 | M22-XDP-S-GB18  | 2,89        |      | 10               | 219495 | DE4-BR1-470-050           | 233,40      |      | 1                |
| 218295 | M22-XDLG-X1     | 3,74        |      | 10               | 219497 | DE4-BR1-470-140           | 293,80      |      | 1                |
| 218296 | M22-XDLW-X1     | 3,74        |      | 10               | 219653 | CI-K2-PKZ0                | 16,17       |      | 1                |
| 218297 | M22-XDLG-X2     | 3,74        |      | 10               | 219654 | CI-K2-PKZ0-G              | 18,72       |      | 1                |
| 218300 | M22S-STGB5      | 2,19        |      | 10               | 219655 | CI-K2-PKZ0-GR             | 25,05       |      | 1                |
| 218301 | M22-XDLW-X2     | 3,74        |      | 10               | 219656 | CI-K2-PKZ0-GRV            | 25,05       |      | 1                |
| 218302 | M22-XDLW-X4     | 3,74        |      | 10               | 219657 | CI-K2-PKZ0-GV             | 18,72       |      | 1                |
| 218303 | M22-XDLW-X5     | 3,74        |      | 10               |        |                           |             |      |                  |
| 218304 | M22-XDLB-X6     | 3,74        |      | 10               |        |                           |             |      |                  |
| 218305 | M22-XDLW-X7     | 3,74        |      | 10               |        |                           |             |      |                  |
| 218306 | M22-XDLW-X8     | 3,74        |      | 10               |        |                           |             |      |                  |
| 218307 | M22-XDLW-X9     | 3,74        |      | 10               |        |                           |             |      |                  |
| 218308 | M22-XDLW-X10    | 3,74        |      | 10               | 220219 | MVS-LBMO-EM               | 6,24        |      | 1                |
| 218309 | M22-XDLW-X11    | 3,74        |      | 10               | 220220 | B3 0/2-PKZ4               | 21,50       |      | 1                |
| 218310 | M22-XDLW-X12    | 3,74        |      | 10               | 220221 | B3 0/3-PKZ4               | 27,88       |      | 1                |
| 218311 | M22-XDLW-X13    | 3,74        |      | 10               | 220222 | B3 0/4-PKZ4               | 34,23       |      | 1                |
| 218312 | M22-XDLW-X14    | 3,74        |      | 10               | 220223 | B3 1/2-PKZ4               | 22,56       |      | 1                |
| 218313 | M22-XDLW-X15    | 3,74        |      | 10               | 220224 | B3 1/3-PKZ4               | 28,81       |      | 1                |
| 218314 | M22-XDLW-X16    | 3,74        |      | 10               | 220225 | B3 1/4-PKZ4               | 35,14       |      | 1                |
| 218315 | M22-XDLW-X17    | 3,74        |      | 10               | 220226 | B3 2/2-PKZ4               | 24,30       |      | 1                |
| 218326 | M22-XDLR-GB0    | 3,74        |      | 10               | 220227 | B3 2/4-PKZ4               | 37,10       |      | 1                |
| 218327 | M22-XDLW-GB0    | 3,74        |      | 10               | 220228 | H-B3-PKZ4                 | 3,81        |      | 10               |
| 218328 | M22-XDLG-GB1    | 3,74        |      | 10               | 220230 | MVS-DO-EM                 | 18,04       |      | 1                |
| 218329 | M22-XDLW-GB1    | 3,74        |      | 10               | 220921 | M22-DG-X                  | 10,60       |      | 5                |
| 218330 | M22-XDLW-GB2    | 3,74        |      | 10               | 221161 | 20.610.32-350             | 136,40      |      | 1                |
| 218331 | M22-XDLW-GB3    | 3,74        |      | 10               | 221162 | 20.610.32-450             | 154,50      |      | 1                |
| 218332 | M22-XDLW-GB4    | 3,74        |      | 10               | 221163 | 20.610.32-500             | 166,40      |      | 1                |
| 218333 | M22-XDLW-GB9    | 3,74        |      | 10               | 221164 | 20.610.32-630             | 166,40      |      | 1                |
| 218334 | M22-XDLR-GB5    | 3,74        |      | 10               | 221165 | 20.630.32-900             | 263,40      |      | 1                |
| 218335 | M22-XDLW-GB6    | 3,74        |      | 10               | 221166 | 20.630.32-1250            | 278,60      |      | 1                |
| 218336 | M22-XDLB-GB14   | 3,74        |      | 10               | 221508 | STNO.25(230/24)           | 110,22      |      | 1                |
| 218337 | M22-XDLW-GB15   | 3,74        |      | 10               | 221509 | STNO.25(400/24)           | 110,22      |      | 1                |
| 218338 | M22-XDLW-GB16   | 3,74        |      | 10               | 221510 | STNO.315(230/24)          | 117,50      |      | 1                |
| 218339 | M22-XDLW-GB17   | 3,74        |      | 10               | 221511 | STNO.315(400/24)          | 117,50      |      | 1                |
| 218340 | M22-XDLW-GB18   | 3,74        |      | 10               | 221513 | STNO.4(230/24)            | 141,41      |      | 1                |
| 218341 | M22-XDLH-G-X1   | 6,22        |      | 10               | 221514 | STNO.4(400/24)            | 141,41      |      | 1                |
| 218342 | M22-XDLH-W-X1   | 6,22        |      | 10               | 221515 | STNO.5(230/24)            | 151,79      |      | 1                |
| 218343 | M22-XDLH-G-X2   | 6,22        |      | 10               | 221516 | STNO.5(400/24)            | 151,79      |      | 1                |
| 218344 | M22-XDLH-W-X2   | 6,22        |      | 10               | 221517 | STNO.63(230/24)           | 169,46      |      | 1                |
| 218345 | M22-XDLH-W-X4   | 6,22        |      | 10               | 221518 | STNO.63(400/24)           | 169,46      |      | 1                |
| 218346 | M22-XDLH-W-X5   | 6,22        |      | 10               | 221519 | STNO.8(230/24)            | 196,50      |      | 1                |
| 218347 | M22-XDLH-B-X6   | 6,22        |      | 10               | 221520 | STNO.8(400/24)            | 196,50      |      | 1                |
| 218348 | M22-XDLH-W-X7   | 6,22        |      | 10               | 221521 | STN1.0(230/24)            | 216,30      |      | 1                |
| 218349 | M22-XDLH-W-X8   | 6,22        |      | 10               | 221522 | STN1.0(400/24)            | 216,30      |      | 1                |
| 218350 | M22-XDLH-W-X9   | 6,22        |      | 10               | 221523 | STN1.3(400/230)           | 264,08      |      | 1                |
| 218351 | M22-XDLH-W-X10  | 6,22        |      | 10               | 221524 | STN1.6(400/230)           | 304,66      |      | 1                |
| 218352 | M22-XDLH-W-X11  | 6,22        |      | 10               | 221525 | STN2.0(400/230)           | 364,97      |      | 1                |
| 218353 | M22-XDLH-W-X12  | 6,22        |      | 10               | 221526 | STN2.5(400/230)           | 576,01      |      | 1                |
| 218354 | M22-XDLH-W-X13  | 6,22        |      | 10               | 221527 | STN3.0(400/230)           | 691,47      |      | 1                |
| 218355 | M22-XDLH-W-X14  | 6,22        |      | 10               | 221528 | STN4.0(400/230)           | 798,53      |      | 1                |
| 218356 | M22-XDLH-W-X15  | 6,22        |      | 10               | 221598 | EASY205-ASI               | 158,00      |      | 1                |
| 218357 | M22-XDLH-W-X16  | 6,22        |      | 10               | 221607 | EASYLINK-DS               | 7,50        |      | 1                |
| 218358 | M22-XDLH-W-X17  | 6,22        |      | 10               | 221784 | EMR4-F500-2               | 158,49      |      | 1                |
| 218369 | M22-XDLH-R-GB0  | 6,22        |      | 10               | 221789 | EMR4-N100-1-B             | 164,63      |      | 1                |
| 218370 | M22-XDLH-W-GB0  | 6,22        |      | 10               | 221790 | EMR4-N500-2-B             | 235,52      |      | 1                |
| 218371 | M22-XDLH-G-GB1  | 6,22        |      | 10               | 221791 | EMR4-N500-2-A             | 290,71      |      | 1                |
| 218372 | M22-XDLH-W-GB1  | 6,22        |      | 10               | 221792 | EMR4-RDC-1-A              | 408,05      |      | 1                |
| 218373 | M22-XDLH-W-GB2  | 6,22        |      | 10               | 221793 | EMR4-RAC-1-A              | 315,21      |      | 1                |
| 218374 | M22-XDLH-W-GB3  | 6,22        |      | 10               | 221794 | EMR4-PH45                 | 15,75       |      | 1                |
| 218375 | M22-XDLH-W-GB4  | 6,22        |      | 10               | 221795 | EMR4-PH22                 | 15,75       |      | 1                |
| 218376 | M22-XDLH-W-GB9  | 6,22        |      | 10               | 222205 | M22-E14                   | 241,97      |      | 1                |
| 218377 | M22-XDLH-R-GB5  | 6,22        |      | 10               | 222350 | PKZM4-16                  | 154,59      |      | 1                |
| 218378 | M22-XDLH-W-GB6  | 6,22        |      | 10               | 222352 | PKZM4-25                  | 158,90      |      | 1                |
| 218379 | M22-XDLH-B-GB14 | 6,22        |      | 10               | 222353 | PKZM4-32                  | 189,12      |      | 1                |
| 218380 | M22-XDLH-W-GB15 | 6,22        |      | 10               | 222354 | PKZM4-40                  | 216,22      |      | 1                |
| 218381 | M22-XDLH-W-GB16 | 6,22        |      | 10               | 222355 | PKZM4-50                  | 245,17      |      | 1                |
| 218382 | M22-XDLH-W-GB17 | 6,22        |      | 10               | 222394 | PKZM4-58                  | 252,85      |      | 1                |
| 218383 | M22-XDLH-W-GB18 | 6,22        |      | 10               | 222413 | PKZM4-63                  | 260,51      |      | 1                |
| 218384 | M22-XLG-X1      | 3,74        |      | 10               | 222688 | M22-112                   | 88,24       |      | 1                |
| 218385 | M22-XLW-X1      | 3,74        |      | 10               | 224550 | GST00-160-40-60-AOU       | 135,15      |      | 1                |
| 218386 | M22-XLG-X2      | 3,74        |      | 10               | 224556 | KT-M25F                   | 3,25        |      | 50               |
| 218387 | M22-XLW-X2      | 3,74        |      | 10               | 224556 | KT-M25F                   | 3,25        |      | 50               |
| 218388 | M22-XLW-X4      | 3,74        |      | 10               | 224557 | STB-M20F                  | 4,05        |      | 20               |
| 218389 | M22-XLW-X5      | 3,74        |      | 10               | 224557 | STB-M20F                  | 4,05        |      | 20               |
| 218390 | M22-XLW-X7      | 3,74        |      | 10               | 224558 | STB-M25F                  | 5,74        |      | 20               |
| 218391 | M22-XLW-X8      | 3,74        |      | 10               | 224558 | STB-M25F                  | 5,74        |      | 20               |
| 218392 | M22-XLW-X9      | 3,74        |      | 10               | 225000 | GSTA00-160-1P             | 70,50       |      | 1                |
| 218393 | M22-XLW-X10     | 3,74        |      | 10               | 225325 | CI-K2-T3-4                | 29,16       |      | 1                |
| 218394 | M22-XLW-X11     | 3,74        |      | 10               | 225355 | FS-SOND-ERSTBESTELLUNG-TO | 45,75       |      | 5                |
| 218395 | M22-XLW-X12     | 3,74        |      | 10               | 225356 | FS-SOND-ERSTBESTELLUNG-P3 | 45,75       |      | 5                |
| 218396 | M22-XLW-X13     | 3,74        |      | 10               | 225524 | CI-K4-PKZ4-G              | 45,05       |      | 1                |
| 218399 | M22-XLW-X14     | 3,74        |      | 10               | 225525 | CI-K4-PKZ4-GR             | 49,55       |      | 1                |
| 218400 | M22-XLW-X15     | 3,74        |      | 10               | 225527 | M22-TCV                   | 3,17        |      | 5                |
| 218401 | M22-XLW-X16     | 3,74        |      | 10               | 225528 | M22S-PV                   | 21,38       |      | 5                |
| 218402 | M22-XLW-X17     | 3,74        |      | 10               | 226093 | TO-2-8900/XZ              | 31,12       |      | 1                |
| 218412 | M22-XLR-GB0     | 3,74        |      | 10               | 226156 | V-M32G                    | 3,60        |      | 10               |
| 218413 | M22-XLW-GB0     | 3,74        |      | 10               | 226156 | V-M32G                    | 3,60        |      | 10               |
| 218414 | M22-XLG-GB1     | 3,74        |      | 10               | 226161 | M22-TA                    | 14,56       |      | 1                |
| 218415 | M22-XLW-GB1     | 3,74        |      | 10               | 226770 | M22-DDL*.*.*              | 16,86       |      | 5                |
| 218416 | M22-XLW-GB2     | 3,74        |      | 10               | 226836 | M22-WR*.*                 | 15,85       |      | 5                |
| 218417 | M22-XLW-GB3     | 3,74        |      | 10               | 226837 | M22-WR*.*                 | 15,85       |      | 5                |
| 218418 | M22-XLW-GB4     | 3,74        |      | 10               | 226838 | M22-WR3-X94               | 16,54       |      | 5                |
| 218419 | M22-XLW-GB9     | 3,74        |      | 10               | 226839 | M22S-WR3-X94              | 16,54       |      | 5                |
| 218420 | M22-XLR-GB5     | 3,74        |      | 10               | 226840 | M22-WR3*.*                | 16,54       |      | 5                |

| Codice        | Tipo                          | Prezzo<br>€ | Note | Conf.<br>[pezzi] | Codice | Tipo                          | Prezzo<br>€ | Note | Conf.<br>[pezzi] |
|---------------|-------------------------------|-------------|------|------------------|--------|-------------------------------|-------------|------|------------------|
| 226841        | M22S-WR3*                     | 16,54       |      | 5                | 230961 | M22-DGLX                      | 17,66       |      | 5                |
| 228173        | V-GSTA00-1P                   | 13,52       |      | 1                | 230962 | M22S-PVL                      | 28,81       |      | 5                |
| 228291        | TO-2-1/E/SVA(S)-RT            | 116,65      |      | 1                | 231078 | M22-XLED60                    | 9,31        |      | 10               |
| 229015        | M22-AMC                       | 12,62       |      | 10               | 231079 | M22-XLED-T                    | 9,31        |      | 10               |
| 229025        | M22-XAM                       | 16,17       |      | 5                | 231080 | M22-XLED230-T                 | 13,89       |      | 10               |
| 229028        | M22-XAMP                      | 16,17       |      | 5                | 231168 | EASY256-HCI                   | 48,50       |      | 1                |
| 229092        | M22-WRS-A1                    | 43,19       |      | 5                | 231220 | CI-K2X-100-TS-NA              | 34,98       |      | 1                |
| 229093        | M22S-WRS-A1                   | 43,19       |      | 5                | 231221 | CI-K2X-145-TS-NA              | 39,38       |      | 1                |
| 229094        | M22-WRS3-A*                   | 43,19       |      | 5                | 231222 | CI-K3X-125-TS-NA              | 50,78       |      | 1                |
| 229095        | M22S-WRS3-A*                  | 43,19       |      | 5                | 231223 | CI-K3X-160-TS-NA              | 52,87       |      | 1                |
| 229162        | M22-XI                        | 3,74        |      | 25               | 231224 | CI-K4X-125-TS-NA              | 65,93       |      | 1                |
| 229304        | CI-K2H-100-TS                 | 34,98       |      | 1                | 231225 | CI-K4X-160-TS-NA              | 76,25       |      | 1                |
| 229305        | CI-K2H-145-TS                 | 40,67       |      | 1                | 231226 | CI-K5X-125-TS-NA              | 89,38       |      | 1                |
| 229306        | CI-K2H-100-M                  | 35,58       |      | 1                | 231227 | CI-K5X-160-TS-NA              | 101,41      |      | 1                |
| 229307        | CI-K2H-145-M                  | 42,18       |      | 1                | 231228 | CI-K2X-100-M-NA               | 35,58       |      | 1                |
| 229308        | CI-K2H-145-AD                 | 42,51       |      | 1                | 231229 | CI-K2X-145-M-NA               | 40,58       |      | 1                |
| 229309        | CI-K2H-80-A                   | 40,82       |      | 1                | 231230 | CI-K3X-125-M-NA               | 51,99       |      | 1                |
| 229310        | CI-K2H-80-K                   | 40,82       |      | 1                | 231231 | CI-K3X-160-M-NA               | 54,22       |      | 1                |
| 229424        | EASY200-POW                   | 74,00       |      | 1                | 231232 | CI-K4X-125-M-NA               | 68,76       |      | 1                |
| 229424        | EASY200-POW                   | 74,00       |      | 1                | 231233 | CI-K4X-160-M-NA               | 78,80       |      | 1                |
| 229489        | M22-R1K                       | 60,09       |      | 1                | 231234 | CI-K5X-125-M-NA               | 94,54       |      | 1                |
| 229490        | M22-R4K7                      | 60,09       |      | 1                | 231236 | CI-K5X-160-M-NA               | 108,27      |      | 1                |
| 229491        | M22-R10K                      | 60,09       |      | 1                | 231273 | M22-XGPV                      | 13,37       |      | 1                |
| 229492        | M22-R47K                      | 60,09       |      | 1                | 231274 | M22-XGWK                      | 9,75        |      | 5                |
| 229493        | M22-R100K                     | 60,09       |      | 1                | 231275 | M22-XWS                       | 8,81        |      | 5                |
| 229494        | M22-R470K                     | 60,09       |      | 1                | 231574 | RA-C1-VP-PLM                  | 43,14       |      | 1                |
| 229669        | PKZMO-0,16-C                  | 68,73       |      | 1                | 231640 | SETM3-A                       | 48,35       |      | 1                |
| 229670        | PKZMO-0,25-C                  | 68,73       |      | 1                | 231658 | DILEM-10-C(110V50HZ/120V60HZ) | 34,80       |      | 5                |
| 229671        | PKZMO-0,4-C                   | 68,73       |      | 1                | 231664 | DILEM-10-C(24V50/60HZ)        | 34,80       |      | 5                |
| 229672        | PKZMO-0,63-C                  | 73,16       |      | 1                | 231667 | DILEM-10-C(230V50/60HZ)       | 34,80       |      | 5                |
| 229673        | PKZMO-1-C                     | 79,43       |      | 1                | 231681 | DILEM-01-C(110V50HZ/120V60HZ) | 34,80       |      | 5                |
| 229674        | PKZMO-1,6-C                   | 82,33       |      | 1                | 231687 | DILEM-01-C(24V50/60HZ)        | 34,80       |      | 5                |
| 229675        | PKZMO-2,5-C                   | 82,33       |      | 1                | 231690 | DILEM-01-C(230V50/60HZ)       | 34,80       |      | 5                |
| 229676        | PKZMO-4-C                     | 82,33       |      | 1                | 231762 | M22-XBK*                      | 9,11        |      | 10               |
| 229677        | PKZMO-6,3-C                   | 82,33       |      | 1                | 231793 | DILER-22-C(110V50HZ/120V60HZ) | 34,48       |      | 5                |
| 229678        | PKZMO-10-C                    | 95,66       |      | 1                | 231799 | DILER-22-C(24V50/60HZ)        | 34,48       |      | 5                |
| 229679        | PKZMO-16-C                    | 95,66       |      | 1                | 231802 | DILER-22-C(230V50/60HZ)       | 34,48       |      | 5                |
| 229680        | NHI-11-PKZ0-C                 | 12,87       |      | 5                | 231818 | DILER-31-C(110V50HZ/120V60HZ) | 34,48       |      | 5                |
| 229681        | NHI-E-10-PKZ0-C               | 9,41        |      | 5                | 231824 | DILER-31-C(24V50/60HZ)        | 34,48       |      | 5                |
| 229682        | NHI-E-01-PKZ0-C               | 9,41        |      | 5                | 231827 | DILER-31-C(230V50/60HZ)       | 34,48       |      | 5                |
| 229746        | FAK-R/KC11/I                  | 67,03       |      | 1                | 231841 | DILER-40-C(110V50HZ/120V60HZ) | 34,48       |      | 5                |
| 229747        | FAK-R/V/KC01/IY               | 87,28       |      | 1                | 231847 | DILER-40-C(24V50/60HZ)        | 34,48       |      | 5                |
| 229748        | FAK-R/V/KC11/IY               | 92,34       |      | 1                | 231850 | DILER-40-C(230V50/60HZ)       | 34,48       |      | 5                |
| 229749        | FAK-S/KC11/I                  | 67,03       |      | 1                | 231893 | FSI(*)-T0                     | 2,46        |      | 10               |
| 229753        | FAK-IU                        | 14,48       |      | 1                | 231895 | FSI(*)-P3                     | 4,17        |      | 10               |
| 229754        | FAK-Y                         | 43,57       |      | 1                | 232064 | 21.189.01                     | 55,70       |      | 1                |
| 229755        | FAK-R/V/Y                     | 68,88       |      | 1                | 232076 | 21.313.02                     | 163,70      |      | 1                |
| 229828        | PKZMO-0,16-SC                 | 68,73       |      | 1                | 232085 | 20.282.20-40                  | 36,60       |      | 1                |
| 229829        | PKZMO-0,25-SC                 | 68,73       |      | 1                | 232086 | 20.282.20-80                  | 36,60       |      | 1                |
| 229830        | PKZMO-0,4-SC                  | 68,73       |      | 1                | 232087 | 20.282.20-125                 | 43,90       |      | 1                |
| 229831        | PKZMO-0,63-SC                 | 73,16       |      | 1                | 232088 | 20.189.20-200                 | 55,70       |      | 1                |
| 229832        | PKZMO-1-SC                    | 79,43       |      | 1                | 232112 | EASY618-DC-RE                 | 289,50      |      | 1                |
| 229833        | PKZMO-1,6-SC                  | 82,33       |      | 1                | 232186 | EASY202-RE                    | 7,00        |      | 1                |
| 229834        | PKZMO-2,5-SC                  | 82,33       |      | 1                | 232231 | M22S-R1K                      | 60,09       |      | 1                |
| 229835        | PKZMO-4-SC                    | 82,33       |      | 1                | 232232 | M22S-R4K7                     | 60,09       |      | 1                |
| 229836        | PKZMO-6,3-SC                  | 82,33       |      | 1                | 232233 | M22S-R10K                     | 60,09       |      | 1                |
| 229837        | PKZMO-10-SC                   | 95,66       |      | 1                | 232234 | M22S-R47K                     | 60,09       |      | 1                |
| 229838        | PKZMO-16-SC                   | 95,66       |      | 1                | 232235 | M22S-R100K                    | 60,09       |      | 1                |
| 229994        | DILM95-XSP(42V50HZ,48V60HZ)   | 56,22       |      | 1                | 232236 | M22S-R470K                    | 60,09       |      | 1                |
| <b>230...</b> |                               |             |      |                  | 232289 | B3 0/3-PKZ0                   | 15,54       |      | 1                |
| 230058        | DILM95-XSP(110V50HZ,120V60HZ) | 56,22       |      | 1                | 232290 | B3 0/5-PKZ0                   | 19,28       |      | 1                |
| 230082        | DILM95-XSP(230V50HZ,240V60HZ) | 56,22       |      | 1                | 233539 | EASY221-CO                    | 396,00      |      | 1                |
| 230084        | DILM95-XSP(400V50HZ,440V60HZ) | 56,22       |      | 1                | 233540 | EASY222-DN                    | 396,00      |      | 1                |
| 230066        | DILM95-XSP(24V50/60HZ)        | 56,22       |      | 1                | 233780 | SKF-FF4                       | 28,00       |      | 1                |
| 230068        | DILM95-XSP(110V50/60HZ)       | 56,22       |      | 1                | 233781 | SKF-FF6                       | 32,50       |      | 1                |
| 230080        | DILM95-XSP(RDC24)             | 136,09      |      | 1                | 233782 | SKF-HA                        | 11,00       |      | 1                |
| 230081        | DILM95-XSP(RDC60)             | 136,09      |      | 1                | 239349 | PKZMO-XM32DE                  | 4,57        |      | 5                |
| 230082        | DILM95-XSP(RDC130)            | 136,09      |      | 1                | 239364 | PKZMO-XMR                     | 2,25        |      | 10               |
| 230107        | DILM95-XSP(RDC240)            | 136,09      |      | 1                | 239399 | DILM80(110V50HZ,120V60HZ)     | 310,00      |      | 1                |
| 230109        | DILM150-XSP(RAC24)            | 101,99      |      | 1                | 239402 | DILM80(230V50HZ,240V60HZ)     | 310,00      |      | 1                |
| 230110        | DILM150-XSP(RAC48)            | 101,99      |      | 1                | 239404 | DILM80(400V50HZ,440V60HZ)     | 310,00      |      | 1                |
| 230111        | DILM150-XSP(RAC120)           | 101,99      |      | 1                | 239406 | DILM80(24V50/60HZ)            | 310,00      |      | 1                |
| 230112        | DILM150-XSP(RAC240)           | 101,99      |      | 1                | 239408 | DILM80(110V50/60HZ)           | 310,00      |      | 1                |
| 230113        | DILM150-XSP(RAC440)           | 101,99      |      | 1                | 239410 | DILM80(230V50/60HZ)           | 310,00      |      | 1                |
| 230114        | DILM150-XSP(RAC500)           | 101,99      |      | 1                | 239416 | DILM80(RDC24)                 | 424,53      |      | 1                |
| 230115        | DILM150-XSP(RDC24)            | 149,78      |      | 1                | 239417 | DILM80(RDC60)                 | 424,53      |      | 1                |
| 230116        | DILM150-XSP(RDC60)            | 149,78      |      | 1                | 239477 | DILM95(110V50HZ,120V60HZ)     | 401,94      |      | 1                |
| 230117        | DILM150-XSP(RDC130)           | 149,78      |      | 1                | 239480 | DILM95(230V50HZ,240V60HZ)     | 401,94      |      | 1                |
| 230122        | DILM150-XSP(RDC240)           | 149,78      |      | 1                | 239482 | DILM95(400V50HZ,440V60HZ)     | 401,94      |      | 1                |
| 230164        | DILEM-10-C(230V50HZ/240V60HZ) | 34,80       |      | 5                | 239484 | DILM95(24V50/60HZ)            | 401,94      |      | 1                |
| 230165        | DILEM-10-G-C(24VDC)           | 42,25       |      | 5                | 239486 | DILM95(110V50/60HZ)           | 401,94      |      | 1                |
| 230166        | DILEM-01-C(230V50HZ/240V60HZ) | 34,80       |      | 5                | 239488 | DILM95(230V50/60HZ)           | 401,94      |      | 1                |
| 230167        | DILEM-01-G-C(24VDC)           | 42,25       |      | 5                | 239510 | DILM95(RDC24)                 | 499,69      |      | 1                |
| 230176        | DILER-22-C(230V50HZ/240V60HZ) | 34,48       |      | 5                | 239511 | DILM95(RDC60)                 | 499,69      |      | 1                |
| 230177        | DILER-22-G-C(24VDC)           | 42,36       |      | 5                | 239545 | DILM115(RAC24)                | 516,73      |      | 1                |
| 230178        | DILER-31-C(230V50HZ/240V60HZ) | 34,48       |      | 5                | 239547 | DILM115(RAC120)               | 516,73      |      | 1                |
| 230179        | DILER-31-G-C(24VDC)           | 42,36       |      | 5                | 239548 | DILM115(RAC240)               | 516,73      |      | 1                |
| 230239        | DILER-40-C(230V50HZ/240V60HZ) | 34,48       |      | 5                | 239549 | DILM115(RAC440)               | 516,73      |      | 1                |
| 230241        | DILER-40-G-C(24VDC)           | 42,36       |      | 5                | 239555 | DILM115(RDC24)                | 601,47      |      | 1                |
| 230255        | 11DILEM-C                     | 8,31        |      | 5                | 239560 | DILM115(RDC60)                | 601,47      |      | 1                |
| 230256        | 22DILEM-C                     | 14,68       |      | 5                | 239585 | DILM150(RAC24)                | 625,85      |      | 1                |
| 230257        | 11DILE-C                      | 8,64        |      | 5                | 239587 | DILM150(RAC120)               | 625,85      |      | 1                |
| 230258        | 04DILE-C                      | 14,86       |      | 5                | 239588 | DILM150(RAC240)               | 625,85      |      | 1                |
| 230259        | 13DILE-C                      | 14,86       |      | 5                | 239589 | DILM150(RAC440)               | 625,85      |      | 1                |
| 230260        | 22DILE-C                      | 14,86       |      | 5                | 239591 | DILM150(RDC24)                | 713,37      |      | 1                |
| 230262        | 31DILE-C                      | 14,86       |      | 5                | 239592 | DILM150(RDC60)                | 713,37      |      | 1                |
| 230263        | 40DILE-C                      | 14,86       |      | 5                | 239598 | DILM80(230V50HZ,240V60HZ)     | 310,00      |      | 1                |
| 230264        | 22DDILE-C                     | 27,52       |      | 5                | 239652 | DILM80(RDC24)                 | 424,53      |      | 1                |
| 230265        | VGDI48-C                      | 9,64        |      | 10               | 239655 | DILM80(RDC60)                 | 424,53      |      | 1                |
| 230266        | VGDI250-C                     | 9,64        |      | 10               | 239685 | DILM95(230V50HZ,240V60HZ)     | 401,94      |      | 1                |
| 230267        | RCDILE48-C                    | 15,20       |      | 10               | 239715 | DILM95(RDC24)                 | 499,69      |      | 1                |
| 230268        | RCDILE250-C                   | 12,76       |      | 10               | 239736 | DILM115(RAC240)               | 524,76      |      | 1                |
| 230350        | M22S-DDL*-**                  | 16,86       |      | 5                | 239741 | DILM115(RDC24)                | 610,80      |      | 1                |
| 230860        | RA-C1-7X4HF                   | 24,95       |      | 1                | 239751 | DILM150(RAC240)               | 625,85      |      | 1                |
| 230914        | SETM3/2-HF                    | 78,04       |      | 1                | 239765 | DILM150(RDC24)                | 724,46      |      | 1                |
|               |                               |             |      |                  | 239895 | SDANLM70(230V50HZ,240V60HZ)   | 684,02      |      | 1                |
|               |                               |             |      |                  | 239937 | SDANLM90(230V50HZ,240V60HZ)   | 853,97      |      | 1                |
|               |                               |             |      |                  | 239963 | SDANLM115(230V50HZ,240V60HZ)  | 1.023,91    |      | 1                |

| Codice        | Tipo                          | Prezzo<br>€ | Note | Conf.<br>[pezzi] | Codice | Tipo                    | Prezzo<br>€ | Note | Conf.<br>[pezzi] |
|---------------|-------------------------------|-------------|------|------------------|--------|-------------------------|-------------|------|------------------|
| <b>240...</b> |                               |             |      |                  | 259128 | NZML2-VE100             | 961,74      | N    | 1                |
| 240009        | SDAINLM140(230V50HZ,240V60HZ) | 1.397,40    |      | 1                | 259129 | NZML2-VE160             | 1335,69     | N    | 1                |
| 240035        | SDAINLM165(230V50HZ,240V60HZ) | 2.018,52    |      | 1                | 259131 | NZMN3-VE250             | 1662,95     |      | 1                |
| 240081        | DILM150-XMV                   | 89,92       |      | 1                | 259132 | NZMN3-VE400             | 1662,95     |      | 1                |
| 240083        | DILM12-XEK                    | 11,58       |      | 1                | 259133 | NZMN3-VE630             | 2172,95     |      | 1                |
| 240084        | DILM12-XDSB0/3                | 15,28       |      | 1                | 259134 | NZMH3-VE250             | 2106,42     |      | 1                |
| 240085        | DILM12-XDSB0/4                | 17,40       |      | 1                | 259135 | NZMH3-VE400             | 2317,07     |      | 1                |
| 240086        | DILM12-XDSB0/5                | 19,00       |      | 1                | 259136 | NZMH3-VE630             | 2676,58     |      | 1                |
| <b>250...</b> |                               |             |      |                  | 259137 | NZML3-VE250             | 2537,86     | N    | 1                |
| 254485        | SETM4/2-HF                    | 168,04      |      | 1                | 259138 | NZML3-VE400             | 2791,66     | N    | 1                |
| 254686        | SEFM4-A                       | 76,30       |      | 1                | 259140 | PN1-63                  | 190,88      |      | 1                |
| 254690        | RA-C1-CUT                     | 136,77      |      | 1                | 259141 | PN1-100                 | 227,42      |      | 1                |
| 254693        | RA-C1-COV                     | 5,02        |      | 1                | 259142 | PN1-125                 | 292,16      |      | 1                |
| 254833        | M22-DZ-B                      | 10,70       |      | 10               | 259143 | PN1-63                  | 205,32      |      | 1                |
| 254834        | M22-DZ-B-GB14                 | 11,74       |      | 10               | 259144 | PN1-100                 | 254,20      |      | 1                |
| 254835        | M22-DZ-X                      | 9,12        |      | 10               | 259145 | PN1-125                 | 337,31      |      | 1                |
| 254849        | M22-XE                        | 14,96       |      | 1                | 259426 | NZM1-XHIV               | 42,63       |      | 1                |
| 256209        | XT-CPU-BAT                    | 41,00       |      | 1                | 259430 | NZM2/3-XHIV             | 45,71       |      | 1                |
| 256267        | EASY819-AC-RC                 | 506,00      |      | 1                | 259432 | NZM1-XHIVL              | 38,08       |      | 1                |
| 256268        | EASY819-AC-RCX                | 441,50      |      | 1                | 259434 | NZM1-XU24AC             | 93,07       |      | 1                |
| 256269        | EASY819-DC-RC                 | 506,00      |      | 1                | 259436 | NZM1-XU48AC             | 93,07       |      | 1                |
| 256270        | EASY819-DC-RCX                | 441,50      |      | 1                | 259438 | NZM1-XU60AC             | 93,07       |      | 1                |
| 256271        | EASY820-DC-RC                 | 565,50      |      | 1                | 259440 | NZM1-XU110-130AC        | 93,07       |      | 1                |
| 256272        | EASY820-DC-RCX                | 501,00      |      | 1                | 259442 | NZM1-XU208-240AC        | 93,07       |      | 1                |
| 256273        | EASY821-DC-TC                 | 506,00      |      | 1                | 259444 | NZM1-XU380-440AC        | 93,07       |      | 1                |
| 256274        | EASY821-DC-TCX                | 441,50      |      | 1                | 259446 | NZM1-XU480-525AC        | 93,07       |      | 1                |
| 256275        | EASY822-DC-TC                 | 565,50      |      | 1                | 259448 | NZM1-XU600AC            | 93,07       |      | 1                |
| 256276        | EASY822-DC-TCX                | 501,00      |      | 1                | 259450 | NZM1-XU12DC             | 93,07       |      | 1                |
| 256277        | EASY800-PC-CAB                | 129,50      |      | 1                | 259452 | NZM1-XU24DC             | 93,07       |      | 1                |
| 256279        | EASYM-256K                    | 62,50       |      | 1                | 259454 | NZM1-XU60DC             | 93,07       |      | 1                |
| 256280        | EASYNTRJ45                    | 3,50        |      | 10               | 259458 | NZM1-XU110-130DC        | 93,07       |      | 1                |
| 256281        | EASYNTR                       | 19,50       |      | 2                | 259460 | NZM1-XU220-250DC        | 93,07       |      | 1                |
| 256282        | EASYSRJ45-TOOL                | 516,50      |      | 1                | 259462 | NZM1-XUL24AC            | 91,39       |      | 1                |
| 256283        | EASYNTR30                     | 13,00       |      | 5                | 259468 | NZM1-XUL110-130AC       | 91,39       |      | 1                |
| 256284        | EASYNTR80                     | 22,00       |      | 3                | 259471 | NZM1-XUL208-240AC       | 91,39       |      | 1                |
| 256285        | EASYNTR150                    | 32,50       |      | 2                | 259473 | NZM1-XUL380-440AC       | 91,39       |      | 1                |
| 256286        | EASYNTR-CAB                   | 258,50      |      | 1                | 259475 | NZM1-XUL480-525AC       | 91,39       |      | 1                |
| 256487        | XT-CAT5-X-2                   | 63,00       |      | 1                | 259477 | NZM1-XUL600AC           | 91,39       |      | 1                |
| 256488        | XT-CAT5-X-5                   | 64,50       |      | 1                | 259479 | NZM1-XUL12DC            | 91,39       |      | 1                |
| 256581        | HB-PKZ4                       | 3,97        |      | 1                | 259481 | NZM1-XUL24DC            | 91,39       |      | 1                |
| 256790        | FAK-R/V/KC02/IY               | 92,34       |      | 1                | 259487 | NZM1-XUL110-130DC       | 91,39       |      | 1                |
| 256796        | M22S-STF68                    | 2,19        |      | 10               | 259489 | NZM1-XUL220-250DC       | 91,39       |      | 1                |
| 257063        | Q25FV-S                       | 25,16       |      | 5                | 259491 | NZM2/3-XU24AC           | 106,60      |      | 1                |
| 257064        | Q25LPV-S                      | 40,94       |      | 5                | 259493 | NZM2/3-XU48AC           | 106,60      |      | 1                |
| 257830        | RA-C2-S1-4                    | 135,69      |      | 1                | 259495 | NZM2/3-XU60AC           | 106,60      |      | 1                |
| 257891        | XIOC-8DI                      | 186,00      |      | 1                | 259497 | NZM2/3-XU110-130AC      | 106,60      |      | 1                |
| 257892        | XIOC-16DI                     | 265,50      |      | 1                | 259499 | NZM2/3-XU208-240AC      | 106,60      |      | 1                |
| 257894        | XIOC-8DO                      | 239,00      |      | 1                | 259501 | NZM2/3-XU380-440AC      | 106,60      |      | 1                |
| 257895        | XIOC-16DO-S                   | 406,00      |      | 1                | 259503 | NZM2/3-XU480-525AC      | 106,60      |      | 1                |
| 257896        | XIOC-16DO                     | 358,00      |      | 1                | 259505 | NZM2/3-XU600AC          | 106,60      |      | 1                |
| 257897        | XIOC-12DO-R                   | 437,50      |      | 1                | 259507 | NZM2/3-XU12DC           | 106,60      |      | 1                |
| 257899        | XIOC-8AI-U1                   | 1.060,50    |      | 1                | 259509 | NZM2/3-XU24DC           | 106,60      |      | 1                |
| 257900        | XIOC-8AI-U2                   | 1.060,50    |      | 1                | 259511 | NZM2/3-XU48DC           | 106,60      |      | 1                |
| 257901        | XIOC-4TPT                     | 928,00      |      | 1                | 259513 | NZM2/3-XU60DC           | 106,60      |      | 1                |
| 257902        | XIOC-2AO-U1-2AO-I2            | 901,50      |      | 1                | 259515 | NZM2/3-XU110-130DC      | 106,60      |      | 1                |
| 257903        | XIOC-4AO-U1                   | 901,50      |      | 1                | 259517 | NZM2/3-XU220-250DC      | 106,60      |      | 1                |
| 257904        | XIOC-2AO-U2                   | 530,50      |      | 1                | 259527 | NZM2/3-XUV              | 106,60      |      | 1                |
| 257906        | XIOC-1CNT-100KHZ              | 663,00      |      | 1                | 259531 | NZM1-XUHIV24AC          | 123,37      |      | 1                |
| 257907        | XIOC-2CNT-100KHZ              | 848,50      |      | 1                | 259533 | NZM1-XUHIV48AC          | 123,37      |      | 1                |
| 257908        | XIOC-NET-DPM                  | 1.458,00    |      | 1                | 259535 | NZM1-XUHIV60AC          | 123,37      |      | 1                |
| 258102        | XIOC-TERM-18S                 | 375,00      |      | 1                | 259537 | NZM1-XUHIV110-130AC     | 123,37      |      | 1                |
| 258104        | XIOC-TERM-18T                 | 375,00      |      | 1                | 259539 | NZM1-XUHIV208-240AC     | 123,37      |      | 1                |
| 259075        | NZMB1-A40                     | 240,73      |      | 1                | 259541 | NZM1-XUHIV380-440AC     | 123,37      |      | 1                |
| 259076        | NZMB1-A50                     | 240,73      |      | 1                | 259543 | NZM1-XUHIV480-525AC     | 123,37      |      | 1                |
| 259077        | NZMB1-A63                     | 240,73      |      | 1                | 259545 | NZM1-XUHIV12DC          | 123,37      |      | 1                |
| 259078        | NZMB1-A80                     | 261,34      |      | 1                | 259547 | NZM1-XUHIV24DC          | 123,37      |      | 1                |
| 259079        | NZMB1-A100                    | 305,70      |      | 1                | 259549 | NZM1-XUHIV48DC          | 123,37      |      | 1                |
| 259080        | NZMB1-A125                    | 505,23      |      | 1                | 259551 | NZM1-XUHIV60DC          | 123,37      |      | 1                |
| 259081        | NZMN1-A40                     | 289,80      |      | 1                | 259553 | NZM1-XUHIV110-130DC     | 123,37      |      | 1                |
| 259082        | NZMN1-A50                     | 289,80      |      | 1                | 259555 | NZM1-XUHIV220-250DC     | 123,37      |      | 1                |
| 259083        | NZMN1-A63                     | 289,80      |      | 1                | 259557 | NZM1-XUHIVL24AC         | 118,81      |      | 1                |
| 259084        | NZMN1-A80                     | 316,61      |      | 1                | 259563 | NZM1-XUHIVL110-130AC    | 118,81      |      | 1                |
| 259085        | NZMN1-A100                    | 408,72      |      | 1                | 259565 | NZM1-XUHIVL208-240AC    | 118,81      |      | 1                |
| 259086        | NZMN1-A125                    | 656,67      |      | 1                | 259567 | NZM1-XUHIVL380-440AC    | 118,81      |      | 1                |
| 259087        | NZMB2-A125                    | 521,07      |      | 1                | 259569 | NZM1-XUHIVL480-525AC    | 118,81      |      | 1                |
| 259088        | NZMB2-A160                    | 655,69      |      | 1                | 259571 | NZM1-XUHIVL12DC         | 118,81      |      | 1                |
| 259089        | NZMB2-A200                    | 802,98      |      | 1                | 259573 | NZM1-XUHIVL24DC         | 118,81      |      | 1                |
| 259090        | NZMB2-A250                    | 913,85      |      | 1                | 259579 | NZM1-XUHIVL110-130DC    | 118,81      |      | 1                |
| 259091        | NZMN2-A125                    | 686,82      |      | 1                | 259581 | NZM1-XUHIVL220-250DC    | 118,81      |      | 1                |
| 259092        | NZMN2-A160                    | 780,61      |      | 1                | 259583 | NZM2/3-XUHIV24AC        | 137,07      |      | 1                |
| 259093        | NZMN2-A200                    | 933,04      |      | 1                | 259585 | NZM2/3-XUHIV48AC        | 137,07      |      | 1                |
| 259094        | NZMN2-A250                    | 1067,06     |      | 1                | 259587 | NZM2/3-XUHIV60AC        | 137,07      |      | 1                |
| 259095        | NZMH2-A40                     | 318,34      |      | 1                | 259589 | NZM2/3-XUHIV110-130AC   | 137,07      |      | 1                |
| 259096        | NZMH2-A50                     | 318,34      |      | 1                | 259591 | NZM2/3-XUHIV208-240AC   | 137,07      |      | 1                |
| 259097        | NZMH2-A63                     | 318,34      |      | 1                | 259594 | NZM2/3-XUHIV380-440AC   | 137,07      |      | 1                |
| 259098        | NZMH2-A80                     | 348,45      |      | 1                | 259598 | NZM2/3-XUHIV480-525AC   | 137,07      |      | 1                |
| 259099        | NZMH2-A100                    | 460,87      |      | 1                | 259600 | NZM2/3-XUHIV12DC        | 137,07      |      | 1                |
| 259100        | NZMH2-A125                    | 736,48      |      | 1                | 259602 | NZM2/3-XUHIV24DC        | 137,07      |      | 1                |
| 259101        | NZMH2-A160                    | 902,77      |      | 1                | 259604 | NZM2/3-XUHIV48DC        | 137,07      |      | 1                |
| 259102        | NZMH2-A200                    | 1064,28     |      | 1                | 259606 | NZM2/3-XUHIV60DC        | 137,07      |      | 1                |
| 259103        | NZMH2-A250                    | 1173,57     |      | 1                | 259608 | NZM2/3-XUHIV110-130DC   | 137,07      |      | 1                |
| 259113        | NZMN3-AE250                   | 1496,68     |      | 1                | 259610 | NZM2/3-XUHIV220-250DC   | 137,07      |      | 1                |
| 259114        | NZMN3-AE400                   | 1496,68     |      | 1                | 259612 | NZM1-XUHIV20L24AC       | 127,91      |      | 1                |
| 259115        | NZMN3-AE630                   | 2058,91     |      | 1                | 259620 | NZM1-XUHIV20L110-130AC  | 127,91      |      | 1                |
| 259116        | NZMH3-AE250                   | 1822,91     |      | 1                | 259622 | NZM1-XUHIV20L208-240AC  | 127,91      |      | 1                |
| 259117        | NZMH3-AE400                   | 1822,91     |      | 1                | 259624 | NZM1-XUHIV20L380-440AC  | 127,91      |      | 1                |
| 259118        | NZMH3-AE630                   | 2465,94     |      | 1                | 259630 | NZM1-XUHIV20L24DC       | 127,91      |      | 1                |
| 259122        | NZMN2-VE100                   | 686,82      |      | 1                | 259640 | NZM2/3-XUHIV2024AC      | 141,62      |      | 1                |
| 259123        | NZMN2-VE160                   | 887,83      |      | 1                | 259648 | NZM2/3-XUHIV20110-130AC | 141,62      |      | 1                |
| 259124        | NZMN2-VE250                   | 1256,37     |      | 1                | 259651 | NZM2/3-XUHIV20208-240AC | 141,62      |      | 1                |
| 259125        | NZMH2-VE100                   | 798,25      |      | 1                | 259653 | NZM2/3-XUHIV20380-440AC | 141,62      |      | 1                |
| 259126        | NZMH2-VE160                   | 1108,62     |      | 1                | 259659 | NZM2/3-XUHIV2024DC      | 141,62      |      | 1                |
| 259127        | NZMH2-VE250                   | 1504,59     |      | 1                | 259684 | NZM2/3-XUVHIV           | 137,07      |      | 1                |
|               |                               |             |      |                  | 259688 | NZM2/3-XUVHIV20         | 141,62      |      | 1                |
|               |                               |             |      |                  | 259706 | NZM1-XA12AC/DC          | 77,91       |      | 1                |
|               |                               |             |      |                  | 259708 | NZM1-XA24AC/DC          | 77,91       |      | 1                |
|               |                               |             |      |                  | 259720 | NZM1-XA48AC/DC          | 77,91       |      | 1                |
|               |                               |             |      |                  | 259722 | NZM1-XA60AC/DC          | 77,91       |      | 1                |

| Codice | Tipo                     | Prezzo<br>€ | Note | Conf.<br>[pezzi] | Codice | Tipo                        | Prezzo<br>€ | Note | Conf.<br>[pezzi] |
|--------|--------------------------|-------------|------|------------------|--------|-----------------------------|-------------|------|------------------|
| 259724 | NZM1-XA110-130AC/DC      | 7791        |      | 1                | 261361 | A22-GL130                   | 1,62        |      | 1                |
| 259726 | NZM1-XA208-250AC/DC      | 7791        |      | 1                | 261362 | A22-LED-W                   | 4,76        |      | 1                |
| 259728 | NZM1-XA380-440AC/DC      | 7791        |      | 1                | 261363 | A22-LED-G                   | 4,76        |      | 1                |
| 259730 | NZM1-XA480-525AC/DC      | 86,92       | N    | 1                | 261364 | A22-LED-R                   | 4,76        |      | 1                |
| 259734 | NZM1-XAL12AC/DC          | 75,23       |      | 1                | 261365 | A22-LED-Y                   | 4,76        |      | 1                |
| 259736 | NZM1-XAL24AC/DC          | 75,23       |      | 1                | 262146 | XC-CPU101-C128K-8DI-6DO     | 795,50      |      | 1                |
| 259742 | NZM1-XAL110-130AC/DC     | 75,23       |      | 1                | 262152 | XC-CPU101-C64K-8DI-6DO      | 663,00      |      | 1                |
| 259744 | NZM1-XAL208-250AC/DC     | 75,23       |      | 1                | 262155 | XC-CPU201-EC256K-8DI-6DO    | 1.524,50    |      | 1                |
| 259746 | NZM1-XAL380-440AC/DC     | 75,23       |      | 1                | 262156 | XC-CPU201-EC256K-8DI-6DO-XV | 2.032,50    |      | 1                |
| 259752 | NZM2/3-XA12AC/DC         | 92,90       |      | 1                | 262157 | XC-CPU201-EC512K-8DI-6DO    | 1.774,50    |      | 1                |
| 259754 | NZM2/3-XA24AC/DC         | 92,90       |      | 1                | 262158 | XC-CPU201-EC512K-8DI-6DO-XV | 2.268,00    |      | 1                |
| 259756 | NZM2/3-XA48AC/DC         | 92,90       |      | 1                | 262165 | M22-K01D                    | 13,68       |      | 20               |
| 259758 | NZM2/3-XA60AC/DC         | 92,90       |      | 1                | 262186 | XT-SUB-D/RJ45               | 115,50      |      | 1                |
| 259760 | NZM2/3-XA110-130AC/DC    | 92,90       |      | 1                | 262186 | XT-SUB-D/RJ45               | 115,50      |      | 1                |
| 259763 | NZM2/3-XA208-250AC/DC    | 92,90       |      | 1                | 262240 | NZM2-160-XKC                | 16,00       |      | 1                |
| 259766 | NZM2/3-XA380-440AC/DC    | 92,90       |      | 1                | 262244 | NZM2-250-XKC                | 25,16       |      | 1                |
| 259772 | NZM1-XAHIV12AC/DC        | 96,93       |      | 1                | 262248 | XIOC-TERM30-CNT4            | 119,50      |      | 1                |
| 259774 | NZM1-XAHIV24AC/DC        | 96,93       |      | 1                | 262322 | XIOC-16DX                   | 420,00      |      | 1                |
| 259776 | NZM1-XAHIV48AC/DC        | 96,93       |      | 1                | 262399 | EASY600-POW                 | 190,00      |      | 1                |
| 259778 | NZM1-XAHIV60AC/DC        | 96,93       |      | 1                | 262399 | EASY600-POW                 | 190,00      |      | 1                |
| 259780 | NZM1-XAHIV110-130AC/DC   | 96,93       |      | 1                | 262403 | XV-101-K42                  | 663,00      |      | 1                |
| 259782 | NZM1-XAHIV208-250AC/DC   | 96,93       |      | 1                | 262404 | XV-101-K84                  | 1.325,50    |      | 1                |
| 259784 | NZM1-XAHIV380-440AC/DC   | 96,93       |      | 1                | 262405 | XIOC-4AI-2AO-U1             | 716,00      |      | 1                |
| 259790 | NZM1-XAHIVL12AC/DC       | 92,58       |      | 1                | 262409 | XIOC-2AI-1AO-U1             | 398,00      |      | 1                |
| 259792 | NZM1-XAHIVL24AC/DC       | 92,58       |      | 1                | 262417 | XIOC-2CNT-2AO-INC           | 1.325,50    |      | 1                |
| 259798 | NZM1-XAHIVL110-130AC/DC  | 92,58       |      | 1                | 262518 | BK25/3-PK20-E               | 11,51       |      | 5                |
| 259800 | NZM1-XAHIVL208-250AC/DC  | 92,58       |      | 1                | 262549 | XIOC-8AI-I2                 | 1.060,50    |      | 1                |
| 259802 | NZM1-XAHIVL380-440AC/DC  | 92,58       |      | 1                | 262631 | NZM1-XU48DC                 | 93,07       |      | 1                |
| 259808 | NZM2/3-XAHIV12AC/DC      | 123,37      |      | 1                | 262684 | ETR2-1                      | 153,69      |      | 1                |
| 259810 | NZM2/3-XAHIV24AC/DC      | 123,37      |      | 1                | 262686 | ETR2-12                     | 153,69      |      | 1                |
| 259812 | NZM2/3-XAHIV48AC/DC      | 123,37      |      | 1                | 262687 | ETR2-21                     | 153,69      |      | 1                |
| 259814 | NZM2/3-XAHIV60AC/DC      | 123,37      |      | 1                | 262688 | ETR2-42                     | 153,69      |      | 1                |
| 259816 | NZM2/3-XAHIV110-130AC/DC | 123,37      |      | 1                | 262689 | ETR2-69                     | 176,41      |      | 1                |
| 259818 | NZM2/3-XAHIV208-250AC/DC | 123,37      |      | 1                | 262730 | ETR2-44                     | 176,41      |      | 1                |
| 259820 | NZM2/3-XAHIV380-440AC/DC | 123,37      |      | 1                | 262731 | XT-MEM-MM32M                | 190,50      |      | 1                |
| 259830 | NZM2-XR110-130AC         | 673,28      |      | 1                | 263149 | Z-D02/SIKA-HF               | 0,15        |      | 50               |
| 259832 | NZM2-XR208-240AC         | 673,28      |      | 1                | 263371 | M22-R*.*                    | 64,53       |      | 1                |
| 259834 | NZM2-XR380-440AC         | 673,28      |      | 1                | 263467 | M22-PVT                     | 22,20       |      | 5                |
| 259836 | NZM2-XR24-30DC           | 673,28      |      | 1                | 263469 | M22-PVLT                    | 28,96       |      | 5                |
| 259838 | NZM2-XR48-60DC           | 636,57      |      | 1                | 263525 | CI-PK20-GRVM                | 25,09       |      | 2                |
| 259840 | NZM2-XR110-130DC         | 673,28      |      | 1                | 263526 | CI-PK20-GVM                 | 18,61       |      | 1                |
| 259842 | NZM2-XR220-250DC         | 673,28      |      | 1                | 264022 | D200-CI45-NA                | 174,22      |      | 1                |
| 259848 | NZM3-XR110-130AC         | 1038,58     |      | 1                | 264023 | CI45X-200-NA                | 351,21      |      | 1                |
| 259850 | NZM3-XR208-240AC         | 1038,58     |      | 1                | 264024 | CI45-200-NA                 | 413,35      |      | 1                |
| 259852 | NZM3-XR380-440AC         | 1038,58     |      | 1                | 264243 | RA-C1-DF                    | 12,28       |      | 1                |
| 259854 | NZM3-XR24-30DC           | 1038,58     |      | 1                | 264244 | RA-C1-VM-7                  | 69,71       |      | 1                |
| 259856 | NZM3-XR48-60DC           | 1038,58     |      | 1                | 264315 | RA-C1-VP-AM-2               | 52,88       |      | 1                |
| 259858 | NZM3-XR110-130DC         | 1038,58     |      | 1                | 265250 | MFD-80                      | 163,00      |      | 1                |
| 259860 | NZM3-XR220-250DC         | 1038,58     |      | 1                | 265251 | MFD-80-B                    | 198,00      |      | 1                |
|        |                          |             |      |                  | 265253 | MFD-CP8-NT                  | 538,50      |      | 1                |
|        |                          |             |      |                  | 265254 | MFD-R16                     | 188,00      |      | 1                |
|        |                          |             |      |                  | 265255 | MFD-T16                     | 188,00      |      | 1                |
|        |                          |             |      |                  | 265256 | MFD-TA17                    | 245,50      |      | 1                |
|        |                          |             |      |                  | 265257 | MFD-800-CAB                 |             |      | 1                |
| 260015 | NZM1-XKC                 | 16,00       |      | 1                | 265258 | MFD-XM-80                   | 45,50       |      | 1                |
| 260019 | NZM1-XKS                 | 16,00       |      | 1                | 265259 | MFD-XS-80                   | 45,50       |      | 1                |
| 260021 | NZM1-XKSA                | 15,22       |      | 1                | 265357 | RA-C2-SBL                   | 35,16       |      | 1                |
| 260030 | NZM2-XKS                 | 16,00       |      | 1                | 265364 | MFD-RA17                    | 245,50      |      | 1                |
| 260032 | NZM2-XKS185              | 7,64        |      | 1                | 265558 | SETM3/5-HF                  | 96,09       |      | 1                |
| 260038 | NZM2-XKSA                | 19,82       |      | 1                | 265622 | SETM4/5-HF                  | 261,83      |      | 1                |
| 260039 | NZM3-XKS                 | 22,85       |      | 1                | 265631 | NZM-XPC-KIT                 | 533,00      |      | 1                |
| 260040 | NZM3-XKS185              | 7,64        |      | 1                | 265710 | NZMB1-M40                   | 258,16      |      | 1                |
| 260041 | NZM3-XKS240              | 15,22       |      | 1                | 265711 | NZMB1-M50                   | 258,16      |      | 1                |
| 260042 | NZM3-XKC                 | 91,39       |      | 1                | 265712 | NZMB1-M63                   | 258,16      |      | 1                |
| 260046 | NZM3-XKSA                | 30,16       |      | 2                | 265713 | NZMB1-M80                   | 278,76      |      | 1                |
| 260089 | CI-PK20-GM               | 18,60       |      | 2                | 265714 | NZMB1-M100                  | 342,10      |      | 1                |
| 260104 | CI-PK20-GRM              | 26,30       |      | 2                | 265715 | NZMB2-M125                  | 514,72      |      | 1                |
| 260125 | NZM1-XDV                 | 38,08       |      | 1                | 265716 | NZMB2-M160                  | 665,19      |      | 1                |
| 260127 | NZM2-XDV                 | 44,17       |      | 1                | 265717 | NZMB2-M200                  | 815,66      |      | 1                |
| 260129 | NZM3-XDV                 | 79,18       |      | 1                | 265718 | NZMN1-M40                   | 298,18      |      | 1                |
| 260131 | NZM1-XDTV                | 72,35       |      | 1                | 265719 | NZMN1-M50                   | 298,18      |      | 1                |
| 260133 | NZM2-XDTV                | 79,95       |      | 1                | 265720 | NZMN1-M63                   | 298,18      |      | 1                |
| 260135 | NZM1-XDVR                | 45,71       |      | 1                | 265721 | NZMN1-M80                   | 321,62      |      | 1                |
| 260137 | NZM2-XDVR                | 51,78       |      | 1                | 265722 | NZMN1-M100                  | 412,08      |      | 1                |
| 260140 | NZM3-XDVR                | 86,83       |      | 1                | 265723 | NZMN2-M125                  | 695,20      |      | 1                |
| 260142 | NZM1-XDTVR               | 77,67       |      | 1                | 265724 | NZMN2-M160                  | 804,07      |      | 1                |
| 260144 | NZM2-XDTVR               | 85,28       |      | 1                | 265725 | NZMN2-M200                  | 963,21      |      | 1                |
| 260150 | NZM1-XSTS                | 10,66       |      | 1                | 265726 | NZMB1-S40                   | 226,17      |      | 1                |
| 260154 | UVU-NZM                  | 548,21      |      | 1                | 265727 | NZMB1-S50                   | 226,17      |      | 1                |
| 260156 | NZM2-XSTS                | 12,19       |      | 1                | 265728 | NZMB1-S63                   | 226,17      |      | 1                |
| 260166 | NZM1-XTVD                | 57,88       |      | 1                | 265729 | NZMB1-S80                   | 245,65      |      | 1                |
| 260168 | NZM2-XTVD                | 63,96       |      | 1                | 265730 | NZMB1-S100                  | 287,33      |      | 1                |
| 260170 | NZM3-XTVD                | 129,46      |      | 1                | 265731 | NZMN1-S40                   | 272,37      |      | 1                |
| 260172 | NZM1-XTVDV               | 71,59       |      | 1                | 265732 | NZMN1-S50                   | 272,37      |      | 1                |
| 260174 | NZM2-XTVDV               | 77,67       |      | 1                | 265733 | NZMN1-S63                   | 272,37      |      | 1                |
| 260176 | NZM3-XTVDV               | 147,72      |      | 1                | 265734 | NZMN1-S80                   | 297,51      |      | 1                |
| 260178 | NZM1-XTVDVVR             | 77,67       |      | 1                | 265735 | NZMN1-S100                  | 384,13      |      | 1                |
| 260180 | NZM2-XTVDVVR             | 83,76       |      | 1                | 265736 | NZMB2-S125                  | 489,39      |      | 1                |
| 260182 | NZM3-XTVDVVR             | 156,87      |      | 1                | 265737 | NZMB2-S160                  | 581,25      |      | 1                |
| 260191 | NZM1/2-XV6               | 15,22       |      | 1                | 265738 | NZMB2-S200                  | 755,47      |      | 1                |
| 260193 | NZM3/4-XV6               | 30,44       |      | 1                | 265739 | NZMN2-S125                  | 619,82      |      | 1                |
| 260195 | NZM1-XBR                 | 16,76       |      | 1                | 265740 | NZMN2-S160                  | 703,57      |      | 1                |
| 260197 | NZM2-XBR                 | 21,34       |      | 1                | 265741 | NZMN2-S200                  | 933,04      |      | 1                |
| 260199 | NZM1-XKAV                | 38,08       |      | 1                | 265742 | NZMH2-S40                   | 285,06      |      | 1                |
| 260201 | NZM2/3-XKAV              | 45,71       |      | 1                | 265743 | NZMH2-S50                   | 285,06      |      | 1                |
| 260203 | NZM1/2-XAB               | 15,22       |      | 1                | 265744 | NZMH2-S63                   | 285,06      |      | 1                |
| 260211 | NZM3-XAB                 | 18,29       |      | 1                | 265745 | NZMH2-S80                   | 308,84      |      | 1                |
| 260213 | NZM1-XC35                | 18,29       |      | 1                | 265746 | NZMH2-S100                  | 395,95      |      | 1                |
| 260215 | NZM2-XC75                | 21,34       |      | 1                | 265747 | NZMH2-S125                  | 698,43      |      | 1                |
| 260216 | NZM-XPC-CAB              | 1018,69     |      | 1                | 265748 | NZMH2-S160                  | 823,57      |      | 1                |
| 260217 | NZM-XDMI612              | 589,36      |      | 1                | 265749 | NZMH2-S200                  | 997,77      |      | 1                |
| 260755 | NZM-XDMI-CAB             | 585,00      |      | 1                | 265758 | NZMN4-AE630                 | 2360,43     |      | 1                |
| 260792 | XIOC-BP-XC               | 69,00       |      | 1                | 265759 | NZMN4-AE800                 | 2969,58     |      | 1                |
| 260793 | XIOC-BP-XC1              | 90,50       |      | 1                | 265760 | NZMN4-AE1000                | 3868,06     |      | 1                |
| 260794 | XIOC-BP-2                | 69,00       |      | 1                | 265761 | NZMN4-AE1250                | 4568,57     |      | 1                |
| 260795 | XIOC-BP-3                | 90,50       |      | 1                | 265762 | NZMN4-AE1600                | 6472,14     |      | 1                |
| 261232 | NZM1/2-XV4               | 7,64        |      | 1                | 265763 | NZMH4-AE630                 | 2756,38     |      | 1                |
| 261234 | NZM3/4-XV4               | 15,22       |      | 1                | 265764 | NZMH4-AE800                 | 3152,31     |      | 1                |
| 261360 | A22-GL24                 | 1,62        |      | 1                |        |                             |             |      |                  |

| Codice | Tipo                | Prezzo<br>€ | Note | Conf.<br>[pezzi] | Codice | Tipo                | Prezzo<br>€ | Note | Conf.<br>[pezzi] |
|--------|---------------------|-------------|------|------------------|--------|---------------------|-------------|------|------------------|
| 265765 | NZMH4-AE1000        | 4294,47     |      | 1                | 265957 | NZMN3-4-VE400       | 2169,77     |      | 1                |
| 265766 | NZMH4-AE1250        | 4873,17     |      | 1                | 265958 | NZMN3-4-VE400/250   | 2169,77     |      | 1                |
| 265767 | NZMH4-AE1600        | 7005,15     |      | 1                | 265960 | NZMN3-4-VE630       | 2929,97     |      | 1                |
| 265768 | NZMN4-VE630         | 2619,32     |      | 1                | 265961 | NZMN3-4-VE630/400   | 2929,97     |      | 1                |
| 265769 | NZMN4-VE800         | 3121,86     |      | 1                | 265963 | NZMH3-4-VE400       | 2811,20     |      | 1                |
| 265770 | NZMN4-VE1000        | 4066,01     |      | 1                | 265964 | NZMH3-4-VE400/250   | 2811,20     |      | 1                |
| 265771 | NZMN4-VE1250        | 4690,39     |      | 1                | 265966 | NZMH3-4-VE630       | 3246,72     |      | 1                |
| 265772 | NZMN4-VE1600        | 6548,30     |      | 1                | 265967 | NZMH3-4-VE630/400   | 3246,72     |      | 1                |
| 265773 | NZMH4-VE630         | 3045,73     |      | 1                | 265969 | NZML3-4-VE400       | 3386,98     | N    | 1                |
| 265774 | NZMH4-VE800         | 3220,85     |      | 1                | 265970 | NZML3-4-VE400/250   | 3386,98     | N    | 1                |
| 265775 | NZMH4-VE1000        | 4416,26     |      | 1                | 265975 | NZMN4-4-VE800       | 4035,57     |      | 1                |
| 265776 | NZMH4-VE1250        | 4949,28     |      | 1                | 265976 | NZMN4-4-VE800/500   | 4035,57     |      | 1                |
| 265777 | NZMH4-VE1600        | 7157,43     |      | 1                | 265978 | NZMN4-4-VE1000      | 5208,16     |      | 1                |
| 265778 | NZMN2-ME90          | 695,20      |      | 1                | 265979 | NZMN4-4-VE1000/630  | 5208,16     |      | 1                |
| 265779 | NZMN2-ME140         | 854,32      |      | 1                | 265981 | NZMN4-4-VE1250      | 6091,41     |      | 1                |
| 265780 | NZMN2-ME220         | 1239,62     |      | 1                | 265982 | NZMN4-4-VE1250/800  | 6091,41     |      | 1                |
| 265781 | NZMN3-ME220         | 1615,47     |      | 1                | 265984 | NZMN4-4-VE1600      | 8375,71     |      | 1                |
| 265782 | NZMN3-ME350         | 1615,47     |      | 1                | 265985 | NZMN4-4-VE1600/1000 | 8375,71     |      | 1                |
| 265783 | NZMN4-ME550         | 2969,58     |      | 1                | 265987 | NZMH4-4-VE800       | 4340,13     |      | 1                |
| 265784 | NZMN4-ME875         | 418786      |      | 1                | 265988 | NZMH4-4-VE800/500   | 4340,13     |      | 1                |
| 265785 | NZMN4-ME1400        | 6624,41     |      | 1                | 265990 | NZMH4-4-VE1000      | 5863,01     |      | 1                |
| 265786 | NZMH2-ME90          | 807,73      |      | 1                | 265991 | NZMH4-4-VE1000/630  | 5863,01     |      | 1                |
| 265787 | NZMH2-ME140         | 981,94      |      | 1                | 265993 | NZMH4-4-VE1250      | 6624,41     |      | 1                |
| 265788 | NZMH2-ME220         | 1425,39     |      | 1                | 265994 | NZMH4-4-VE1250/800  | 6624,41     |      | 1                |
| 265789 | NZMH3-ME220         | 1868,87     |      | 1                | 265996 | NZMH4-4-VE1600      | 9670,14     |      | 1                |
| 265790 | NZMH3-ME350         | 1868,87     |      | 1                | 265997 | NZMH4-4-VE1600/1000 | 9670,14     |      | 1                |
| 265791 | NZMH4-ME550         | 3791,91     |      | 1                | 265999 | PN1-4-63            | 227,42      |      | 1                |
| 265792 | NZMH4-ME875         | 4842,67     |      | 1                | 266000 | PN1-4-100           | 287,16      |      | 1                |
| 265793 | NZMH4-ME1400        | 7431,55     |      | 1                | 266001 | PN1-4-125           | 331,98      |      | 1                |
| 265794 | NZML2-ME90          | 973,18      | N    | 1                | 266002 | PN1-4-63            | 231,39      |      | 1                |
| 265795 | NZML2-ME140         | 1183,06     | N    | 1                | 266003 | PN1-4-100           | 293,31      |      | 1                |
| 265797 | NZML3-ME220         | 2251,65     | N    | 1                | 266004 | PN1-4-125           | 367,82      |      | 1                |
| 265798 | NZML3-ME350         | 2251,65     | N    | 1                | 266005 | PN2-160             | 330,34      |      | 1                |
| 265799 | NZMB1-4-A40         | 319,93      |      | 1                | 266006 | PN2-200             | 393,41      |      | 1                |
| 265801 | NZMB1-4-A50         | 319,93      |      | 1                | 266007 | PN2-250             | 534,48      |      | 1                |
| 265803 | NZMB1-4-A63         | 319,93      |      | 1                | 266008 | N2-160              | 376,39      |      | 1                |
| 265805 | NZMB1-4-A80         | 364,26      |      | 1                | 266009 | N2-200              | 506,77      |      | 1                |
| 265807 | NZMB1-4-A100        | 419,72      |      | 1                | 266010 | N2-250              | 633,85      |      | 1                |
| 265809 | NZMB1-4-A125        | 673,12      |      | 1                | 266011 | PN2-4-160           | 358,54      |      | 1                |
| 265811 | NZMN1-4-A40         | 427,17      |      | 1                | 266012 | PN2-4-200           | 441,54      |      | 1                |
| 265813 | NZMN1-4-A50         | 427,17      |      | 1                | 266013 | PN2-4-250           | 680,58      |      | 1                |
| 265815 | NZMN1-4-A63         | 427,17      |      | 1                | 266014 | N2-4-160            | 412,26      |      | 1                |
| 265817 | NZMN1-4-A80         | 470,74      |      | 1                | 266015 | N2-4-200            | 508,40      |      | 1                |
| 265819 | NZMN1-4-A100        | 586,31      |      | 1                | 266016 | N2-4-250            | 731,63      |      | 1                |
| 265821 | NZMN1-4-A125        | 844,26      |      | 1                | 266017 | PN3-400             | 738,66      |      | 1                |
| 265823 | NZMH2-4-A40         | 446,63      |      | 1                | 266018 | PN3-630             | 904,68      |      | 1                |
| 265825 | NZMH2-4-A50         | 446,63      |      | 1                | 266019 | N3-400              | 896,22      |      | 1                |
| 265827 | NZMH2-4-A63         | 446,63      |      | 1                | 266020 | N3-630              | 1140,65     |      | 1                |
| 265829 | NZMH2-4-A80         | 494,14      |      | 1                | 266021 | PN3-4-400           | 863,15      |      | 1                |
| 265831 | NZMH2-4-A100        | 673,12      |      | 1                | 266022 | PN3-4-630           | 1065,67     |      | 1                |
| 265833 | NZMH2-4-A125        | 993,01      |      | 1                | 266023 | N3-4-400            | 1155,27     |      | 1                |
| 265847 | NZMB2-4-A125        | 681,03      |      | 1                | 266024 | N3-4-630            | 1482,80     |      | 1                |
| 265849 | NZMB2-4-A160        | 858,40      |      | 1                | 266025 | N4-800              | 2160,67     |      | 1                |
| 265850 | NZMB2-4-A160/100    | 858,40      |      | 1                | 266026 | N4-1000             | 2815,70     |      | 1                |
| 265852 | NZMB2-4-A200        | 1038,95     |      | 1                | 266027 | N4-1250             | 3343,65     |      | 1                |
| 265853 | NZMB2-4-A200/125    | 1038,95     |      | 1                | 266028 | N4-1600             | 4285,46     |      | 1                |
| 265855 | NZMB2-4-A250        | 1189,41     |      | 1                | 266029 | N4-4-800            | 2884,15     |      | 1                |
| 265856 | NZMB2-4-A250/160    | 1189,41     |      | 1                | 266030 | N4-4-1000           | 3666,28     |      | 1                |
| 265858 | NZMN2-4-A125        | 861,05      |      | 1                | 266031 | N4-4-1250           | 4399,52     |      | 1                |
| 265860 | NZMN2-4-A160        | 1021,87     |      | 1                | 266032 | N4-4-1600           | 5621,60     |      | 1                |
| 265861 | NZMN2-4-A160/100    | 1021,87     |      | 1                | 266040 | EASYSOFT-PRO        | 172,50      |      | 1                |
| 265863 | NZMN2-4-A200        | 1207,78     |      | 1                | 266041 | MFD-800-CAB5        | 150,50      |      | 1                |
| 265864 | NZMN2-4-A200/125    | 1207,78     |      | 1                | 266105 | LS-11S              | 21,67       |      | 10               |
| 265866 | NZMN2-4-A250        | 1423,88     |      | 1                | 266107 | LS-02               | 21,67       |      | 10               |
| 265867 | NZMN2-4-A250/160    | 1423,88     |      | 1                | 266109 | LS-11               | 21,67       |      | 10               |
| 265871 | NZMH2-4-A160        | 1127,64     |      | 1                | 266114 | LS-11D              | 21,67       |      | 10               |
| 265872 | NZMH2-4-A160/100    | 1127,64     |      | 1                | 266120 | LS-20               | 21,67       |      | 10               |
| 265874 | NZMH2-4-A200        | 1355,71     |      | 1                | 266121 | LSE-11              | 44,83       |      | 5                |
| 265875 | NZMH2-4-A200/125    | 1355,71     |      | 1                | 266122 | LSE-02              | 44,83       |      | 5                |
| 265877 | NZMH2-4-A250        | 1583,76     |      | 1                | 266123 | LS-XL               | 5,25        |      | 10               |
| 265878 | NZMH2-4-A250/160    | 1583,76     |      | 1                | 266124 | LS-XLA              | 5,25        |      | 10               |
| 265891 | NZMN3-4-AE400       | 1979,72     |      | 1                | 266125 | LS-XP               | 4,86        |      | 10               |
| 265892 | NZMN3-4-AE400/250   | 1979,72     |      | 1                | 266126 | LS-XRL              | 9,69        |      | 10               |
| 265894 | NZMN3-4-AE630       | 2622,73     |      | 1                | 266127 | LS-XRLA             | 9,69        |      | 5                |
| 265895 | NZMN3-4-AE630/400   | 2622,73     |      | 1                | 266128 | LS-XRLA30           | 10,45       |      | 5                |
| 265897 | NZMH3-4-AE400       | 2429,50     |      | 1                | 266129 | LS-XRLA40           | 10,45       |      | 5                |
| 265898 | NZMH3-4-AE400/250   | 2429,50     |      | 1                | 266130 | LS-XRLA40R          | 10,45       |      | 5                |
| 265900 | NZMH3-4-AE630       | 3167,53     |      | 1                | 266131 | LS-XRR              | 10,45       |      | 5                |
| 265901 | NZMH3-4-AE630/400   | 3167,53     |      | 1                | 266132 | LS-XRRM             | 10,45       |      | 5                |
| 265909 | NZMN4-4-AE800       | 3860,45     |      | 1                | 266133 | LS-XS               | 5,25        |      | 5                |
| 265910 | NZMN4-4-AE800/500   | 3860,45     |      | 1                | 266137 | M22-LS              | 1,93        |      | 5                |
| 265912 | NZMN4-4-AE1000      | 5028,46     |      | 1                | 266140 | LSM-11S             | 25,21       |      | 10               |
| 265913 | NZMN4-4-AE1000/630  | 5028,46     |      | 1                | 266142 | LSM-02              | 27,07       |      | 10               |
| 265915 | NZMN4-4-AE1250      | 5939,15     |      | 1                | 266144 | LSM-11              | 27,07       |      | 10               |
| 265916 | NZMN4-4-AE1250/800  | 5939,15     |      | 1                | 266149 | LSM-11D             | 27,07       |      | 10               |
| 265918 | NZMN4-4-AE1600      | 8192,96     |      | 1                | 266155 | LSM-20              | 27,07       |      | 10               |
| 265919 | NZMN4-4-AE1600/1000 | 8192,96     |      | 1                | 266156 | LSM-XL              | 6,52        |      | 5                |
| 265921 | NZMH4-4-AE800       | 4294,47     |      | 1                | 266157 | LSM-XLA             | 6,52        |      | 5                |
| 265922 | NZMH4-4-AE800/500   | 4294,47     |      | 1                | 266158 | LSM-XP              | 6,08        |      | 5                |
| 265924 | NZMH4-4-AE1000      | 5786,86     |      | 1                | 266159 | LSM-XRL             | 12,14       |      | 5                |
| 265925 | NZMH4-4-AE1000/630  | 5786,86     |      | 1                | 266160 | LSM-XRLA            | 12,14       |      | 5                |
| 265927 | NZMH4-4-AE1250      | 6583,33     |      | 1                | 266161 | LSM-XRR             | 13,08       |      | 5                |
| 265928 | NZMH4-4-AE1250/800  | 6583,33     |      | 1                | 266162 | LSM-XRRM            | 13,08       |      | 5                |
| 265930 | NZMH4-4-AE1600      | 9557,44     |      | 1                | 266163 | LSM-XS              | 6,52        |      | 5                |
| 265931 | NZMH4-4-AE1600/1000 | 9557,44     |      | 1                | 266172 | NZM4-XHIV           | 83,76       |      | 1                |
| 265933 | NZMN2-4-VE100       | 871,06      |      | 1                | 266189 | NZM4-XU24AC         | 16750       |      | 1                |
| 265935 | NZMN2-4-VE160       | 1172,60     |      | 1                | 266190 | NZM4-XU48AC         | 16750       |      | 1                |
| 265936 | NZMN2-4-VE160/100   | 1172,60     |      | 1                | 266191 | NZM4-XU60AC         | 16750       |      | 1                |
| 265938 | NZMN2-4-VE250       | 1608,12     |      | 1                | 266192 | NZM4-XU110-130AC    | 16750       |      | 1                |
| 265939 | NZMN2-4-VE250/160   | 1608,12     |      | 1                | 266193 | NZM4-XU208-240AC    | 16750       |      | 1                |
| 265941 | NZMH2-4-VE100       | 1064,28     |      | 1                | 266194 | NZM4-XU380-440AC    | 16750       |      | 1                |
| 265943 | NZMH2-4-VE160       | 1472,91     |      | 1                | 266195 | NZM4-XU480-525AC    | 16750       |      | 1                |
| 265944 | NZMH2-4-VE160/100   | 1472,91     |      | 1                | 266196 | NZM4-XU600AC        | 16750       |      | 1                |
| 265946 | NZMH2-4-VE250       | 1979,72     |      | 1                | 266203 | NZM4-XU12DC         | 16750       |      | 1                |
| 265947 | NZMH2-4-VE250/160   | 1979,72     |      | 1                | 266204 | NZM4-XU24DC         | 16750       |      | 1                |
| 265949 | NZML2-4-VE100       | 1282,27     | N    | 1                | 266205 | NZM4-XU48DC         | 16750       |      | 1                |
| 265951 | NZML2-4-VE160       | 1774,59     | N    | 1                | 266206 | NZM4-XU60DC         | 16750       |      | 1                |
| 265952 | NZML2-4-VE160/100   | 1774,59     | N    | 1                | 266207 | NZM4-XU110-130DC    | 16750       |      | 1                |



| Codice | Tipo                   | Prezzo<br>€ | Note | Conf.<br>[pezzi] | Codice | Tipo               | Prezzo<br>€ | Note | Conf.<br>[pezzi] |
|--------|------------------------|-------------|------|------------------|--------|--------------------|-------------|------|------------------|
| 266208 | NZM4-XU220-250DC       | 167,50      |      | 1                | 266768 | NZM2-4-XKR         | 67,00       |      | 1                |
| 266217 | NZM4-XUHIV244AC        | 228,45      |      | 1                | 266770 | NZM2-4-XKSA        | 24,40       |      | 1                |
| 266218 | NZM4-XUHIV48AC         | 228,45      |      | 1                | 266773 | NZM2-XIPK          | 19,82       |      | 1                |
| 266219 | NZM4-XUHIV60AC         | 228,45      |      | 1                | 266774 | NZM2-4-XIPK        | 24,40       |      | 1                |
| 266220 | NZM4-XUHIV110-130AC    | 228,45      |      | 1                | 266777 | NZM2-XIPA          | 12,19       |      | 1                |
| 266221 | NZM4-XUHIV208-240AC    | 228,45      |      | 1                | 266778 | NZM2-4-XIPA        | 16,76       |      | 1                |
| 266222 | NZM4-XUHIV380-440AC    | 228,45      |      | 1                | 266780 | NZM3-4-XKS         | 30,44       |      | 1                |
| 266223 | NZM4-XUHIV480-525AC    | 228,45      |      | 1                | 266783 | NZM3-4-XKC         | 121,83      |      | 1                |
| 266231 | NZM4-XUHIV12DC         | 228,45      |      | 1                | 266792 | NZM3-XKR           | 114,23      |      | 1                |
| 266232 | NZM4-XUHIV24DC         | 228,45      |      | 1                | 266795 | NZM3-4-XKR         | 152,29      |      | 1                |
| 266233 | NZM4-XUHIV48DC         | 228,45      |      | 1                | 266797 | NZM3/4-XSTS        | 13,71       |      | 1                |
| 266234 | NZM4-XUHIV60DC         | 228,45      |      | 1                | 266801 | NZM3-4-XKSA        | 38,08       |      | 1                |
| 266235 | NZM4-XUHIV110-130DC    | 228,45      |      | 1                | 266804 | NZM3-XIPK          | 27,42       |      | 1                |
| 266236 | NZM4-XUHIV220-250DC    | 228,45      |      | 1                | 266805 | NZM3-4-XIPK        | 38,08       |      | 1                |
| 266244 | NZM4-XUHIV2024AC       | 236,05      |      | 1                | 266808 | NZM3-XIPA          | 15,22       |      | 1                |
| 266247 | NZM4-XUHIV20110-130AC  | 236,05      |      | 1                | 266809 | NZM3-4-XIPA        | 19,82       |      | 1                |
| 266248 | NZM4-XUHIV20208-240AC  | 236,05      |      | 1                | 266814 | NZM4-XKM1          | 167,50      |      | 1                |
| 266249 | NZM4-XUHIV20380-440AC  | 236,05      |      | 1                | 266815 | NZM4-4-XKM1        | 223,89      |      | 1                |
| 266258 | NZM4-XUHIV2024DC       | 236,05      |      | 1                | 266820 | NZM4-XKM2          | 213,21      |      | 1                |
| 266446 | NZM4-XA12AC/DC         | 152,29      |      | 1                | 266821 | NZM4-4-XKM2        | 284,78      |      | 1                |
| 266447 | NZM4-XA24AC/DC         | 152,29      |      | 1                | 266829 | NZM4-XKB           | 228,45      |      | 1                |
| 266448 | NZM4-XA48AC/DC         | 152,29      |      | 1                | 266831 | NZM4-4-XKB         | 304,58      |      | 1                |
| 266449 | NZM4-XA60AC/DC         | 152,29      |      | 1                | 266836 | NZM4-XKA           | 327,43      |      | 1                |
| 266450 | NZM4-XA110-130AC/DC    | 152,29      |      | 1                | 266837 | NZM4-4-XKA         | 437,09      |      | 1                |
| 266451 | NZM4-XA208-250AC/DC    | 152,29      |      | 1                | 266842 | NZM4-XKR           | 137,07      |      | 1                |
| 266452 | NZM4-XA380-440AC/DC    | 152,29      |      | 1                | 266843 | NZM4-4-XKR         | 182,74      |      | 1                |
| 266453 | NZM4-XA480-525AC/DC    | 152,29      |      | 1                | 266846 | NZM4-XKSA          | 76,16       |      | 1                |
| 266470 | NZM4-XAHIV12AC/DC      | 213,21      |      | 1                | 266847 | NZM4-4-XKSA        | 102,06      |      | 1                |
| 266471 | NZM4-XAHIV24AC/DC      | 213,21      |      | 1                | 267075 | NZM1-4-XKC         | 21,34       |      | 1                |
| 266472 | NZM4-XAHIV48AC/DC      | 213,21      |      | 1                | 267083 | CI-PK20-M          | 16,98       |      | 2                |
| 266473 | NZM4-XAHIV60AC/DC      | 213,21      |      | 1                | 267164 | MFD-CP8-ME         | 446,00      |      | 1                |
| 266474 | NZM4-XAHIV110-130AC/DC | 213,21      |      | 1                | 267191 | XIOC-SER           | 663,00      |      | 1                |
| 266475 | NZM4-XAHIV208-250AC/DC | 213,21      |      | 1                | 267214 | DILM1000/22(RA250) | 8.819,80    |      | 1                |
| 266476 | NZM4-XAHIV380-440AC/DC | 213,21      |      | 1                | 267411 | XIOC-32DI          | 557,00      |      | 1                |
| 266588 | NZM4-XUV               | 167,50      |      | 1                | 267413 | XIOC-32DO          | 795,50      |      | 1                |
| 266596 | NZM4-XUVHIV            | 228,45      |      | 1                | 267414 | XIOC-TERM32        | 218,00      |      | 1                |
| 266604 | NZM4-XUVHIV20          | 236,05      |      | 1                | 269142 | NZMB2-AF15-NA      | 304,09      |      | 1                |
| 266608 | NZM4-XDV               | 98,99       |      | 1                | 269143 | NZMB2-AF20-NA      | 304,09      |      | 1                |
| 266610 | NZM4-XDVR              | 106,60      |      | 1                | 269144 | NZMB2-AF25-NA      | 304,09      |      | 1                |
| 266614 | NZM4-XTVD              | 187,34      |      | 1                | 269145 | NZMB2-AF30-NA      | 304,09      |      | 1                |
| 266616 | NZM4-XTVDV             | 205,59      |      | 1                | 269146 | NZMB2-AF35-NA      | 304,09      |      | 1                |
| 266618 | NZM4-XTVDVDR           | 220,82      |      | 1                | 269147 | NZMB2-AF40-NA      | 304,09      |      | 1                |
| 266621 | NZM1/2-XDZ             | 38,08       |      | 1                | 269148 | NZMB2-AF45-NA      | 304,09      |      | 1                |
| 266622 | NZM3/4-XDZ             | 76,16       |      | 1                | 269149 | NZMB2-AF50-NA      | 304,09      |      | 1                |
| 266626 | NZM1-XHB               | 86,52       |      | 1                | 269160 | NZMB2-AF60-NA      | 304,09      |      | 1                |
| 266627 | NZM2-XHB               | 97,16       |      | 1                | 269161 | NZMB2-AF70-NA      | 329,44      |      | 1                |
| 266628 | NZM3-XHB               | 178,18      |      | 1                | 269162 | NZMB2-AF80-NA      | 329,44      |      | 1                |
| 266632 | NZM1-XHBR              | 106,29      |      | 1                | 269163 | NZMB2-AF90-NA      | 383,27      |      | 1                |
| 266633 | NZM2-XHBR              | 97,16       |      | 1                | 269164 | NZMB2-AF100-NA     | 383,27      |      | 1                |
| 266634 | NZM3-XHBR              | 205,59      |      | 1                | 269165 | NZMB2-AF110-NA     | 622,43      |      | 1                |
| 266641 | NZM1-XS-L              | 120,00      |      | 1                | 269166 | NZMB2-AF125-NA     | 625,59      |      | 1                |
| 266642 | NZM2-XS-L              | 135,24      |      | 1                | 269167 | NZMB2-AF150-NA     | 787,14      |      | 1                |
| 266643 | NZM3-XS-L              | 292,41      |      | 1                | 269168 | NZMB2-AF175-NA     | 787,14      |      | 1                |
| 266644 | NZM1-XS-R              | 120,00      |      | 1                | 269169 | NZMB2-AF200-NA     | 962,94      |      | 1                |
| 266645 | NZM2-XS-R              | 135,24      |      | 1                | 269170 | NZMN2-AF15-NA      | 381,96      |      | 1                |
| 266646 | NZM3-XS-R              | 292,41      |      | 1                | 269171 | NZMN2-AF20-NA      | 348,90      |      | 1                |
| 266653 | NZM1-XSR-L             | 139,81      |      | 1                | 269172 | NZMN2-AF25-NA      | 348,90      |      | 1                |
| 266654 | NZM2-XSR-L             | 155,34      |      | 1                | 269173 | NZMN2-AF30-NA      | 348,90      |      | 1                |
| 266655 | NZM3-XSR-L             | 319,82      |      | 1                | 269174 | NZMN2-AF35-NA      | 381,96      |      | 1                |
| 266656 | NZM1-XSR-R             | 139,81      |      | 1                | 269175 | NZMN2-AF40-NA      | 381,96      |      | 1                |
| 266657 | NZM2-XSR-R             | 155,34      |      | 1                | 269176 | NZMN2-AF45-NA      | 381,96      |      | 1                |
| 266658 | NZM3-XSR-R             | 319,82      |      | 1                | 269177 | NZMN2-AF50-NA      | 381,96      |      | 1                |
| 266663 | NZM1-XSM-L             | 161,42      |      | 1                | 269178 | NZMN2-AF60-NA      | 381,96      |      | 1                |
| 266664 | NZM2-XSM-L             | 181,24      |      | 1                | 269179 | NZMN2-AF70-NA      | 413,78      |      | 1                |
| 266665 | NZM1-XSM-R             | 161,42      |      | 1                | 269180 | NZMN2-AF80-NA      | 413,78      |      | 1                |
| 266666 | NZM2-XSM-R             | 181,24      |      | 1                | 269181 | NZMN2-AF90-NA      | 524,32      |      | 1                |
| 266671 | NZM1-XSRM-L            | 181,24      |      | 1                | 269182 | NZMN2-AF100-NA     | 524,32      |      | 1                |
| 266672 | NZM2-XSRM-L            | 201,02      |      | 1                | 269183 | NZMN2-AF110-NA     | 820,83      |      | 1                |
| 266673 | NZM1-XSRM-R            | 181,24      |      | 1                | 269184 | NZMN2-AF125-NA     | 824,16      |      | 1                |
| 266674 | NZM2-XSRM-R            | 201,02      |      | 1                | 269185 | NZMN2-AF150-NA     | 936,39      |      | 1                |
| 266676 | NZM1/2-XZB             | 16,76       |      | 1                | 269186 | NZMN2-AF175-NA     | 936,39      |      | 1                |
| 266677 | NZM2-XAVPR             | 15,22       |      | 1                | 269187 | NZMN2-AF200-NA     | 1119,01     |      | 1                |
| 266678 | NZM3-XAVPR             | 22,85       |      | 1                | 269188 | NZMH2-AF15-NA      | 381,69      |      | 1                |
| 266684 | NZM4-XR110-130AC       | 1522,87     |      | 1                | 269189 | NZMH2-AF20-NA      | 381,69      |      | 1                |
| 266685 | NZM4-XR208-240AC       | 1522,87     |      | 1                | 269190 | NZMH2-AF25-NA      | 381,69      |      | 1                |
| 266686 | NZM4-XR380-440AC       | 1522,87     |      | 1                | 269191 | NZMH2-AF30-NA      | 381,69      |      | 1                |
| 266691 | NZM4-XR24-30DC         | 1522,87     |      | 1                | 269192 | NZMH2-AF35-NA      | 381,69      |      | 1                |
| 266692 | NZM4-XR48-60DC         | 1522,87     |      | 1                | 269193 | NZMH2-AF40-NA      | 381,69      |      | 1                |
| 266693 | NZM4-XR110-130DC       | 1522,87     |      | 1                | 269194 | NZMH2-AF45-NA      | 381,69      |      | 1                |
| 266694 | NZM4-XR220-250DC       | 1522,87     |      | 1                | 269195 | NZMH2-AF50-NA      | 381,69      |      | 1                |
| 266696 | NZM1-XRC               | 6,09        |      | 1                | 269196 | NZMH2-AF60-NA      | 381,69      |      | 1                |
| 266699 | NZM2-XSVS              | 152,29      |      | 1                | 269197 | NZMH2-AF70-NA      | 418,14      |      | 1                |
| 266700 | NZM2-4-XSVS            | 202,55      |      | 1                | 269198 | NZMH2-AF80-NA      | 418,14      |      | 1                |
| 266705 | NZM2-XSVHI             | 56,36       |      | 1                | 269199 | NZMH2-AF90-NA      | 552,75      |      | 1                |
| 266706 | NZM2-XSVR              | 56,36       |      | 1                | 269200 | NZMH2-AF100-NA     | 552,75      |      | 1                |
| 266711 | NZM3-XAVS              | 761,44      |      | 1                | 269201 | NZMH2-AF110-NA     | 883,75      |      | 1                |
| 266712 | NZM3-4-XAVS            | 1014,23     |      | 1                | 269202 | NZMH2-AF125-NA     | 883,75      |      | 1                |
| 266713 | NZM4-XAVS              | 1320,33     |      | 1                | 269203 | NZMH2-AF150-NA     | 1083,29     |      | 1                |
| 266714 | NZM4-4-XAVS            | 1777,19     |      | 1                | 269204 | NZMH2-AF175-NA     | 1083,29     |      | 1                |
| 266717 | +NZM4-XAVE             | 659,41      |      | 1                | 269205 | NZMH2-AF200-NA     | 1276,52     |      | 1                |
| 266718 | +NZM4-4-XAVE           | 887,83      |      | 1                | 269206 | NZMB2-A20-NA       | 304,09      |      | 1                |
| 266721 | +NZM4-XT               | 514,97      |      | 1                | 269207 | NZMB2-A25-NA       | 304,09      |      | 1                |
| 266722 | +NZM4-4-XT             | 544,40      |      | 1                | 269208 | NZMB2-A32-NA       | 304,09      |      | 1                |
| 266725 | NZM1-4-XKS             | 21,34       |      | 1                | 269209 | NZMB2-A40-NA       | 304,09      |      | 1                |
| 266730 | NZM1-XKA               | 31,99       |      | 1                | 269210 | NZMB2-A50-NA       | 304,09      |      | 1                |
| 266731 | NZM1-4-XKA             | 42,63       |      | 1                | 269211 | NZMB2-A63-NA       | 304,09      |      | 1                |
| 266734 | NZM1-XKR               | 43,40       |      | 1                | 269212 | NZMB2-A80-NA       | 329,44      |      | 1                |
| 266737 | NZM1-4-XKR             | 57,88       |      | 1                | 269213 | NZMB2-A100-NA      | 383,27      |      | 1                |
| 266739 | NZM1-XSTK              | 10,66       |      | 1                | 269214 | NZMB2-A125-NA      | 625,59      |      | 1                |
| 266741 | NZM1-4-XKSA            | 20,57       |      | 1                | 269215 | NZMB2-A160-NA      | 787,14      |      | 1                |
| 266744 | NZM1-XIPK              | 15,22       |      | 1                | 269216 | NZMB2-A200-NA      | 962,94      |      | 1                |
| 266745 | NZM1-4-XIPK            | 20,57       |      | 1                | 269217 | NZMN2-A20-NA       | 381,96      |      | 1                |
| 266748 | NZM1-XIPA              | 9,14        |      | 1                | 269218 | NZMN2-A25-NA       | 381,96      |      | 1                |
| 266749 | NZM1-4-XIPA            | 12,19       |      | 1                | 269219 | NZMN2-A32-NA       | 381,96      |      | 1                |
| 266750 | NZM2-4-XKS             | 21,34       |      | 1                | 269220 | NZMN2-A40-NA       | 381,96      |      | 1                |
| 266755 | NZM2-4-160-XKC         | 21,34       |      | 1                | 269221 | NZMN2-A50-NA       | 381,96      |      | 1                |
| 266756 | NZM2-4-250-XKC         | 33,50       |      | 1                | 269222 | NZMN2-A63-NA       | 381,96      |      | 1                |
| 266765 | NZM2-XKR               | 50,27       |      | 1                | 269223 | NZMN2-A80-NA       | 413,78      |      | 1                |

| Codice | Tipo            | Prezzo<br>€ | Note | Conf.<br>[pezzi] | Codice | Tipo             | Prezzo<br>€ | Note | Conf.<br>[pezzi] |
|--------|-----------------|-------------|------|------------------|--------|------------------|-------------|------|------------------|
| 269224 | NZMN2-A100-NA   | 524,32      |      | 1                | 269509 | DX-LN3-100       | 431,80      |      | 1                |
| 269225 | NZMN2-A125-NA   | 824,16      |      | 1                | 269510 | DX-LN3-120       | 469,60      |      | 1                |
| 269226 | NZMN2-A160-NA   | 936,39      |      | 1                | 269511 | DX-LN3-160       | 585,80      |      | 1                |
| 269227 | NZMN2-A200-NA   | 1119,01     |      | 1                | 269512 | DX-LN3-200       | 652,50      |      | 1                |
| 269228 | NZMH2-A20-NA    | 381,69      |      | 1                | 269513 | DX-LN3-250       | 784,60      |      | 1                |
| 269229 | NZMH2-A25-NA    | 381,69      |      | 1                | 269514 | DX-LN3-300       | 815,10      |      | 1                |
| 269230 | NZMH2-A32-NA    | 381,69      |      | 1                | 269516 | AING4            | 312,95      |      | 1                |
| 269231 | NZMH2-A40-NA    | 381,69      |      | 1                | 269517 | AING8            | 358,25      |      | 1                |
| 269232 | NZMH2-A50-NA    | 381,69      |      | 1                | 269538 | DX-LM3-005       | 214,10      |      | 1                |
| 269233 | NZMH2-A63-NA    | 381,69      |      | 1                | 269539 | DX-LM3-008       | 221,40      |      | 1                |
| 269234 | NZMH2-A80-NA    | 418,14      |      | 1                | 269541 | DX-LM3-011       | 232,80      |      | 1                |
| 269235 | NZMH2-A100-NA   | 552,75      |      | 1                | 269542 | DX-LM3-016       | 251,80      |      | 1                |
| 269236 | NZMH2-A125-NA   | 883,75      |      | 1                | 269543 | DX-LM3-035       | 444,80      |      | 1                |
| 269237 | NZMH2-A160-NA   | 1083,29     |      | 1                | 269544 | DX-LM3-050       | 456,40      |      | 1                |
| 269238 | NZMH2-A200-NA   | 1276,52     |      | 1                | 269545 | DX-LM3-063       | 643,80      |      | 1                |
| 269243 | NZMB2-S40-CNA   | 600,32      |      | 1                | 269546 | DX-LM3-080       | 719,20      |      | 1                |
| 269244 | NZMB2-S50-CNA   | 600,32      |      | 1                | 269547 | DX-LM3-100       | 1.371,00    |      | 1                |
| 269245 | NZMB2-S63-CNA   | 600,32      |      | 1                | 269548 | DX-LM3-150       | 1.733,00    |      | 1                |
| 269246 | NZMB2-S80-CNA   | 600,32      |      | 1                | 269549 | DX-LM3-180       | 1.919,00    |      | 1                |
| 269247 | NZMB2-S100-CNA  | 600,32      |      | 1                | 269560 | DX-LM3-220       | 1.982,00    |      | 1                |
| 269248 | NZMB2-S125-CNA  | 600,32      |      | 1                | 269561 | DX-LM3-260       | 2.054,00    |      | 1                |
| 269249 | NZMB2-S160-CNA  | 696,87      |      | 1                | 269580 | M22-XBK          | 8,15        |      | 1                |
| 269250 | NZMB2-S200-CNA  | 905,93      |      | 1                |        |                  |             |      |                  |
| 269255 | NZMN2-S40-CNA   | 619,27      |      | 1                |        |                  |             |      |                  |
| 269256 | NZMN2-S50-CNA   | 619,27      |      | 1                |        |                  |             |      |                  |
| 269257 | NZMN2-S63-CNA   | 619,27      |      | 1                |        |                  |             |      |                  |
| 269258 | NZMN2-S80-CNA   | 619,27      |      | 1                |        |                  |             |      |                  |
| 269259 | NZMN2-S100-CNA  | 619,27      |      | 1                |        |                  |             |      |                  |
| 269260 | NZMN2-S125-CNA  | 737,05      |      | 1                |        |                  |             |      |                  |
| 269261 | NZMN2-S160-CNA  | 844,26      |      | 1                |        |                  |             |      |                  |
| 269262 | NZMN2-S200-CNA  | 1119,01     |      | 1                |        |                  |             |      |                  |
| 269267 | NZMH2-S40-CNA   | 720,38      | N    | 1                |        |                  |             |      |                  |
| 269268 | NZMH2-S50-CNA   | 720,38      | N    | 1                |        |                  |             |      |                  |
| 269269 | NZMH2-S63-CNA   | 720,38      | N    | 1                |        |                  |             |      |                  |
| 269270 | NZMH2-S80-CNA   | 720,38      | N    | 1                |        |                  |             |      |                  |
| 269271 | NZMH2-S100-CNA  | 720,38      | N    | 1                |        |                  |             |      |                  |
| 269272 | NZMH2-S125-CNA  | 916,27      | N    | 1                |        |                  |             |      |                  |
| 269273 | NZMH2-S160-CNA  | 1097,44     | N    | 1                |        |                  |             |      |                  |
| 269274 | NZMH2-S200-CNA  | 1291,70     | N    | 1                |        |                  |             |      |                  |
| 269275 | NZMN3-AEF250-NA | 1647,15     |      | 1                |        |                  |             |      |                  |
| 269276 | NZMN3-AEF300-NA | 1647,15     |      | 1                |        |                  |             |      |                  |
| 269277 | NZMN3-AEF350-NA | 1647,15     |      | 1                |        |                  |             |      |                  |
| 269278 | NZMN3-AEF400-NA | 1647,15     |      | 1                |        |                  |             |      |                  |
| 269279 | NZMN3-AEF450-NA | 2264,80     |      | 1                |        |                  |             |      |                  |
| 269280 | NZMN3-AEF500-NA | 2264,80     |      | 1                |        |                  |             |      |                  |
| 269281 | NZMN3-AEF550-NA | 2264,80     |      | 1                |        |                  |             |      |                  |
| 269282 | NZMN3-AEF600-NA | 2264,80     |      | 1                |        |                  |             |      |                  |
| 269283 | NZMH3-AEF250-NA | 2005,07     |      | 1                |        |                  |             |      |                  |
| 269284 | NZMH3-AEF300-NA | 2005,07     |      | 1                |        |                  |             |      |                  |
| 269285 | NZMH3-AEF350-NA | 2005,07     |      | 1                |        |                  |             |      |                  |
| 269286 | NZMH3-AEF400-NA | 2005,07     |      | 1                |        |                  |             |      |                  |
| 269287 | NZMH3-AEF450-NA | 2713,00     |      | 1                |        |                  |             |      |                  |
| 269288 | NZMH3-AEF500-NA | 2713,00     |      | 1                |        |                  |             |      |                  |
| 269289 | NZMH3-AEF550-NA | 2713,00     |      | 1                |        |                  |             |      |                  |
| 269290 | NZMH3-AEF600-NA | 2713,00     |      | 1                |        |                  |             |      |                  |
| 269299 | NZMN3-AE250-NA  | 1647,15     |      | 1                |        |                  |             |      |                  |
| 269300 | NZMN3-AE400-NA  | 1647,15     |      | 1                |        |                  |             |      |                  |
| 269301 | NZMN3-AE600-NA  | 2264,80     |      | 1                |        |                  |             |      |                  |
| 269302 | NZMH3-AE250-NA  | 2005,07     |      | 1                |        |                  |             |      |                  |
| 269303 | NZMH3-AE400-NA  | 2005,07     |      | 1                |        |                  |             |      |                  |
| 269304 | NZMH3-AE600-NA  | 2713,00     |      | 1                |        |                  |             |      |                  |
| 269308 | NZMN3-VEF250-NA | 1926,41     |      | 1                |        |                  |             |      |                  |
| 269309 | NZMN3-VEF300-NA | 1926,41     |      | 1                |        |                  |             |      |                  |
| 269310 | NZMN3-VEF350-NA | 1926,41     |      | 1                |        |                  |             |      |                  |
| 269311 | NZMN3-VEF400-NA | 1926,41     |      | 1                |        |                  |             |      |                  |
| 269312 | NZMN3-VEF450-NA | 2527,81     |      | 1                |        |                  |             |      |                  |
| 269313 | NZMN3-VEF500-NA | 2527,81     |      | 1                |        |                  |             |      |                  |
| 269314 | NZMN3-VEF550-NA | 2527,81     |      | 1                |        |                  |             |      |                  |
| 269315 | NZMN3-VEF600-NA | 2527,81     |      | 1                |        |                  |             |      |                  |
| 269316 | NZMH3-VEF250-NA | 2317,07     |      | 1                |        |                  |             |      |                  |
| 269317 | NZMH3-VEF300-NA | 2317,07     |      | 1                |        |                  |             |      |                  |
| 269318 | NZMH3-VEF350-NA | 2317,07     |      | 1                |        |                  |             |      |                  |
| 269319 | NZMH3-VEF400-NA | 2317,07     |      | 1                |        |                  |             |      |                  |
| 269320 | NZMH3-VEF450-NA | 2944,25     |      | 1                |        |                  |             |      |                  |
| 269321 | NZMH3-VEF500-NA | 2944,25     |      | 1                |        |                  |             |      |                  |
| 269322 | NZMH3-VEF550-NA | 2944,25     |      | 1                |        |                  |             |      |                  |
| 269323 | NZMH3-VEF600-NA | 2944,25     |      | 1                |        |                  |             |      |                  |
| 269332 | NZMN3-VE250-NA  | 1934,79     |      | 1                |        |                  |             |      |                  |
| 269333 | NZMN3-VE400-NA  | 1934,79     |      | 1                |        |                  |             |      |                  |
| 269334 | NZMN3-VE600-NA  | 2527,81     |      | 1                |        |                  |             |      |                  |
| 269335 | NZMH3-VE250-NA  | 2317,07     |      | 1                |        |                  |             |      |                  |
| 269336 | NZMH3-VE400-NA  | 2005,07     |      | 1                |        |                  |             |      |                  |
| 269337 | NZMH3-VE600-NA  | 2944,25     |      | 1                |        |                  |             |      |                  |
| 269341 | NZMN3-SE220-CNA | 1879,51     |      | 1                |        |                  |             |      |                  |
| 269342 | NZMN3-SE350-CNA | 1879,51     |      | 1                |        |                  |             |      |                  |
| 269462 | CI-K2H-T3-2     | 2784        |      | 1                |        |                  |             |      |                  |
| 269470 | EMT6-K          | 129,92      |      | 1                |        |                  |             |      |                  |
| 269471 | EMT6-KDB        | 222,97      |      | 1                |        |                  |             |      |                  |
| 269472 | NZMB2-S1,6-CNA  | 600,32      |      | 1                |        |                  |             |      |                  |
| 269473 | NZMB2-S2,4-CNA  | 600,32      |      | 1                |        |                  |             |      |                  |
| 269478 | NZMN2-S1,6-CNA  | 619,27      |      | 1                |        |                  |             |      |                  |
| 269479 | NZMN2-S2,4-CNA  | 619,27      |      | 1                |        |                  |             |      |                  |
| 269482 | NZMH2-S1,6-CNA  | 720,38      | N    | 1                |        |                  |             |      |                  |
| 269483 | NZMH2-S2,4-CNA  | 720,38      | N    | 1                |        |                  |             |      |                  |
| 269490 | DX-LN1-006      | 58,50       |      | 1                |        |                  |             |      |                  |
| 269495 | DX-LN1-009      | 80,40       |      | 1                |        |                  |             |      |                  |
| 269496 | DX-LN1-013      | 80,40       |      | 1                |        |                  |             |      |                  |
| 269497 | DX-LN1-018      | 83,40       |      | 1                |        |                  |             |      |                  |
| 269498 | DX-LN1-024      | 86,30       |      | 1                |        |                  |             |      |                  |
| 269500 | DX-LN3-004      | 118,10      |      | 1                |        |                  |             |      |                  |
| 269501 | DX-LN3-006      | 135,70      |      | 1                |        |                  |             |      |                  |
| 269502 | DX-LN3-010      | 147,10      |      | 1                |        |                  |             |      |                  |
| 269503 | DX-LN3-016      | 189,20      |      | 1                |        |                  |             |      |                  |
| 269504 | DX-LN3-025      | 232,80      |      | 1                |        |                  |             |      |                  |
| 269505 | DX-LN3-040      | 244,20      |      | 1                |        |                  |             |      |                  |
| 269506 | DX-LN3-050      | 322,90      |      | 1                |        |                  |             |      |                  |
| 269507 | DX-LN3-060      | 342,10      |      | 1                |        |                  |             |      |                  |
| 269508 | DX-LN3-080      | 360,60      |      | 1                |        |                  |             |      |                  |
|        |                 |             |      |                  | 270... |                  |             |      |                  |
|        |                 |             |      |                  | 270333 | NZM-XDMI-DPV1    | 257,50      |      | 1                |
|        |                 |             |      |                  | 270884 | EASYM-32K        | 40,00       |      | 1                |
|        |                 |             |      |                  | 271089 | NZMB2-AF225-NA   | 1095,98     |      | 1                |
|        |                 |             |      |                  | 271100 | NZMB2-AF250-NA   | 1095,98     |      | 1                |
|        |                 |             |      |                  | 271101 | NZMN2-AF225-NA   | 1279,81     |      | 1                |
|        |                 |             |      |                  | 271102 | NZMN2-AF250-NA   | 1279,81     |      | 1                |
|        |                 |             |      |                  | 271103 | NZMH2-AF225-NA   | 1407,97     |      | 1                |
|        |                 |             |      |                  | 271104 | NZMH2-AF250-NA   | 1407,97     |      | 1                |
|        |                 |             |      |                  | 271105 | NZMB2-A250-NA    | 1095,98     |      | 1                |
|        |                 |             |      |                  | 271106 | NZMN2-A250-NA    | 1279,81     |      | 1                |
|        |                 |             |      |                  | 271107 | NZMH2-A250-NA    | 1407,97     |      | 1                |
|        |                 |             |      |                  | 271108 | NZMN4-AEF600-NA  | 2596,49     |      | 1                |
|        |                 |             |      |                  | 271109 | NZMN4-AEF700-NA  | 3266,53     |      | 1                |
|        |                 |             |      |                  | 271110 | NZMN4-AEF800-NA  | 3266,53     |      | 1                |
|        |                 |             |      |                  | 271111 | NZMN4-AEF900-NA  | 4254,86     |      | 1                |
|        |                 |             |      |                  | 271112 | NZMN4-AEF1000-NA | 4254,86     |      | 1                |
|        |                 |             |      |                  | 271113 | NZMN4-AEF1200-NA | 5025,42     |      | 1                |
|        |                 |             |      |                  | 271114 | NZMH4-AEF600-NA  | 3032,02     |      | 1                |
|        |                 |             |      |                  | 271115 | NZMH4-AEF700-NA  | 3467,56     |      | 1                |
|        |                 |             |      |                  | 271116 | NZMH4-AEF800-NA  | 3467,56     |      | 1                |
|        |                 |             |      |                  | 271117 | NZMH4-AEF900-NA  | 4723,91     |      | 1                |
|        |                 |             |      |                  | 271118 | NZMH4-AEF1000-NA | 4723,91     |      | 1                |
|        |                 |             |      |                  | 271119 | NZMH4-AEF1200-NA | 5360,45     |      | 1                |
|        |                 |             |      |                  | 271120 | NZMN4-AE800-NA   | 3266,53     |      | 1                |
|        |                 |             |      |                  | 271121 | NZMN4-AE1000-NA  | 4254,86     |      | 1                |
|        |                 |             |      |                  | 271122 | NZMN4-AE1200-NA  | 5025,42     |      | 1                |
|        |                 |             |      |                  | 271123 | NZMH4-AE800-NA   | 3467,56     |      | 1                |
|        |                 |             |      |                  | 271124 | NZMH4-AE1000-NA  | 4723,91     |      | 1                |
|        |                 |             |      |                  | 271125 | NZMH4-AE1200-NA  | 5360,45     |      | 1                |
|        |                 |             |      |                  | 271126 | NZMN2-VEF150-NA  | 1065,39     |      | 1                |
|        |                 |             |      |                  | 271127 | NZMN2-VEF175-NA  | 1065,39     |      | 1                |
|        |                 |             |      |                  | 271128 | NZMN2-VEF200-NA  | 1286,52     |      | 1                |
|        |                 |             |      |                  | 271129 | NZMN2-VEF225-NA  | 1507,64     |      | 1                |
|        |                 |             |      |                  | 271130 | NZMN2-VEF250-NA  | 1507,64     |      | 1                |
|        |                 |             |      |                  | 271131 | NZMH2-VEF150-NA  | 1330,38     |      | 1                |
|        |                 |             |      |                  | 271132 | NZMH2-VEF175-NA  | 1330,38     |      | 1                |
|        |                 |             |      |                  | 271133 | NZMH2-VEF200-NA  | 1567,93     |      | 1                |
|        |                 |             |      |                  | 271134 | NZMH2-VEF225-NA  | 1805,49     |      | 1                |
|        |                 |             |      |                  | 271135 | NZMH2-VEF250-NA  | 1805,49     |      | 1                |
|        |                 |             |      |                  | 271136 | NZMN4-VEF600-NA  | 2881,25     |      | 1                |
|        |                 |             |      |                  | 271137 | NZMN4-VEF700-NA  | 3434,04     |      | 1                |
|        |                 |             |      |                  | 271138 | NZMN4-VEF800-NA  | 3434,04     |      | 1                |
|        |                 |             |      |                  | 271139 | NZMN4-VEF900-NA  | 4472,63     |      | 1                |
|        |                 |             |      |                  | 271140 | NZMN4-VEF1000-NA | 4472,63     |      | 1                |
|        |                 |             |      |                  | 271141 | NZMN4-VEF1200-NA | 5159,43     |      | 1                |
|        |                 |             |      |                  | 271142 | NZMH4-VEF600-NA  | 3350,29     |      | 1                |
|        |                 |             |      |                  | 271143 | NZMH4-VEF700-NA  | 3543,69     |      | 1                |
|        |                 |             |      |                  | 271144 | NZMH4-VEF800-NA  | 3543,69     |      | 1                |
|        |                 |             |      |                  | 271145 | NZMH4-VEF900-NA  | 4857,89     |      | 1                |
|        |                 |             |      |                  | 271146 | NZMH4-VEF1000-NA | 4857,89     |      | 1                |
|        |                 |             |      |                  | 271147 | NZMH4-VEF1200-NA | 5444,20     |      | 1                |
|        |                 |             |      |                  | 271148 | NZMN2-VE100-NA   | 824,16      |      | 1                |

| Codice | Tipo             | Prezzo<br>€ | Note | Conf.<br>[pezzi] | Codice | Tipo                             | Prezzo<br>€ | Note | Conf.<br>[pezzi] |
|--------|------------------|-------------|------|------------------|--------|----------------------------------|-------------|------|------------------|
| 271408 | NZMC1-4-A40      | 373,16      |      | 1                | 272256 | NZMB1-A80-NA                     | 313,60      |      | 1                |
| 271410 | NZMC1-4-A50      | 373,16      |      | 1                | 272257 | SEFM3/10-HF                      | 164,27      |      | 1                |
| 271412 | NZMC1-4-A63      | 373,16      |      | 1                | 272258 | NZMB1-A100-NA                    | 367,43      |      | 1                |
| 271414 | NZMC1-4-A80      | 417,13      |      | 1                | 272441 | DILH1400/22(RAW250)              | 8.703,31    |      | 1                |
| 271416 | NZMC1-4-A100     | 501,89      |      | 1                | 272442 | DILH2000/22(RAW250)              | 16.000,96   |      | 1                |
| 271418 | NZMC1-4-A125     | 757,66      |      | 1                | 274090 | MFD-TS-144                       | 10,50       |      | 1                |
| 271420 | NZMC2-A125       | 602,90      |      | 1                | 274091 | MFD-AC-CP8-ME                    | 446,00      |      | 1                |
| 271421 | NZMC2-A160       | 716,97      |      | 1                | 274092 | MFD-AC-CP8-NT                    | 538,50      |      | 1                |
| 271422 | NZMC2-A200       | 866,89      |      | 1                | 274093 | MFD-AC-R16                       | 188,00      |      | 1                |
| 271423 | NZMC2-A250       | 989,09      |      | 1                | 274094 | MFD-CP4-500                      | 191,00      |      | 1                |
| 271424 | NZMC2-M125       | 611,05      |      | 1                | 274095 | MFD-CP4-800                      | 191,00      |      | 1                |
| 271425 | NZMC2-M160       | 733,27      |      | 1                | 274096 | LSE-AU                           | 54,42       |      | 1                |
| 271426 | NZMC2-M200       | 888,06      |      | 1                | 274097 | NZM3-XA-230AC-MNS                | 106,60      |      | 1                |
| 271427 | NZMC2-S125       | 554,01      |      | 1                | 274101 | EASY512-AB-RC                    | 248,00      |      | 1                |
| 271428 | NZMC2-S160       | 642,01      |      | 1                | 274102 | EASY512-AB-RCX                   | 193,00      |      | 1                |
| 271429 | NZMC2-S200       | 842,44      |      | 1                | 274103 | EASY512-AC-R                     | 225,50      |      | 1                |
| 271430 | NZMC2-4-A125     | 769,13      |      | 1                | 274104 | EASY512-AC-RC                    | 248,00      |      | 1                |
| 271432 | NZMC2-4-A160     | 938,59      |      | 1                | 274105 | EASY512-AC-RCX                   | 193,00      |      | 1                |
| 271433 | NZMC2-4-A160/100 | 938,59      |      | 1                | 274106 | EASY512-DA-RC                    | 255,50      |      | 1                |
| 271435 | NZMC2-4-A200     | 1122,68     |      | 1                | 274107 | EASY512-DA-RCX                   | 193,00      |      | 1                |
| 271436 | NZMC2-4-A200/125 | 1122,68     |      | 1                | 274108 | EASY512-DC-R                     | 225,50      |      | 1                |
| 271438 | NZMC2-4-A250     | 1305,22     |      | 1                | 274109 | EASY512-DC-RC                    | 255,50      |      | 1                |
| 271439 | NZMC2-4-A250/160 | 1305,22     |      | 1                | 274110 | EASY512-DC-RCX                   | 198,00      |      | 1                |
| 271445 | NZM1-XTVD-NA     | 5788        |      | 1                | 274111 | EASY512-DC-TC                    | 220,50      |      | 1                |
| 271446 | NZM2-XTVD-NA     | 63,96       |      | 1                | 274112 | EASY512-DC-TCX                   | 181,00      |      | 1                |
| 271447 | NZM3-XTVD-NA     | 129,46      |      | 1                | 274113 | EASY719-AB-RC                    | 395,60      |      | 1                |
| 271448 | NZM4-XTVD-NA     | 187,34      |      | 1                | 274114 | EASY719-AB-RCX                   | 333,96      |      | 1                |
| 271449 | NZM1-XTVDV-NA    | 77,67       |      | 1                | 274115 | EASY719-AC-RC                    | 395,60      |      | 1                |
| 271450 | NZM2-XTVDV-NA    | 83,76       |      | 1                | 274116 | EASY719-AC-RCX                   | 333,96      |      | 1                |
| 271451 | NZM3-XTVDV-NA    | 156,87      |      | 1                | 274117 | EASY719-DA-RC                    | 395,60      |      | 1                |
| 271452 | NZM4-XTVDV-NA    | 220,82      |      | 1                | 274118 | EASY719-DA-RCX                   | 333,96      |      | 1                |
| 271453 | NZM1-XDTV-NA     | 71,66       |      | 1                | 274119 | EASY719-DC-RC                    | 395,60      |      | 1                |
| 271454 | NZM2-XDTV-NA     | 79,95       |      | 1                | 274120 | EASY719-DC-RCX                   | 333,96      |      | 1                |
| 271455 | NZM1-XDTRV-NA    | 77,67       |      | 1                | 274121 | EASY721-DC-TC                    | 395,60      |      | 1                |
| 271456 | NZM2-XDTRV-NA    | 85,28       |      | 1                | 274122 | EASY721-DC-TCX                   | 333,96      |      | 1                |
| 271457 | NZM2-XKA         | 120,32      |      | 1                | 274138 | NZM4-XA-230AC-MNS                | 173,63      |      | 1                |
| 271458 | NZM2-4-XKA       | 158,38      |      | 1                | 274141 | NZM3-XAHV-230AC-MNS              | 137,07      |      | 1                |
| 271459 | NZM3-XKA1        | 127,91      |      | 1                | 274143 | NZM4-XAHV-230AC-MNS              | 234,51      |      | 1                |
| 271460 | NZM3-4-XKA1      | 172,10      |      | 1                | 274150 | M22-FR-AU                        | 13,37       |      | 1                |
| 271461 | NZM3-XKA2        | 233,01      |      | 1                | 274189 | DILM250-S/22(110-120V50/60HZ)    | 1.313,26    |      | 1                |
| 271462 | NZM3-4-XKA2      | 312,22      |      | 1                | 274190 | DILM250-S/22(220-240V50/60HZ)    | 1.313,26    |      | 1                |
| 271499 | M22S-PVT         | 22,20       |      | 1                | 274195 | DILM400-S/22(110-120V50/60HZ)    | 2.044,24    |      | 1                |
| 271504 | NZM1-XTVD-60     | 57,88       |      | 1                | 274196 | DILM400-S/22(220-240V50/60HZ)    | 2.044,24    |      | 1                |
| 271505 | NZM2-XTVD-60     | 63,96       |      | 1                | 274198 | DILM500-S/22(110-120V50/60HZ)    | 2.859,79    |      | 1                |
| 271506 | NZM3-XTVD-60     | 129,46      |      | 1                | 274199 | DILM500-S/22(220-240V50/60HZ)    | 2.859,79    |      | 1                |
| 271507 | NZM4-XTVD-60     | 187,34      |      | 1                | 274201 | DILM250-S-XSP/E(110-120V50/60HZ) | 353,39      |      | 1                |
| 271508 | NZM1-XTVDV-60    | 71,59       |      | 1                | 274202 | DILM250-S-XSP/E(220-240V50/60HZ) | 353,39      |      | 1                |
| 271509 | NZM2-XTVDV-60    | 77,67       |      | 1                | 274204 | DILM500-S-XSP/E(110-120V50/60HZ) | 530,17      |      | 1                |
| 271510 | NZM3-XTVDV-60    | 147,72      |      | 1                | 274205 | DILM500-S-XSP/E(220-240V50/60HZ) | 530,17      |      | 1                |
| 271511 | NZM4-XTVDV-60    | 205,59      |      | 1                | 274220 | NZMNI-AF35-NA                    | 348,45      |      | 1                |
| 271512 | NZM1-XTVDV-60    | 77,67       |      | 1                | 274223 | NZMNI-AF40-NA                    | 348,45      |      | 1                |
| 271513 | NZM2-XTVDV-60    | 83,76       |      | 1                | 274230 | NZMNI-AF45-NA                    | 348,45      |      | 1                |
| 271514 | NZM3-XTVDV-60    | 156,87      |      | 1                | 274231 | NZMNI-AF50-NA                    | 348,45      |      | 1                |
| 271515 | NZM4-XTVDV-60    | 220,82      |      | 1                | 274232 | NZMNI-AF60-NA                    | 348,45      |      | 1                |
| 271521 | NZM1-XCIK5-TVD   | 162,95      |      | 1                | 274233 | NZMNI-AF70-NA                    | 380,27      |      | 1                |
| 271522 | NZM1-XCI23-TVD   | 201,02      |      | 1                | 274234 | NZMNI-AF80-NA                    | 380,27      |      | 1                |
| 271523 | NZM1-XCI43-TVD   | 298,49      |      | 1                | 274235 | NZMNI-AF90-NA                    | 490,82      |      | 1                |
| 271524 | NZM2-XCI43-TVD   | 321,33      |      | 1                | 274236 | NZMNI-AF100-NA                   | 490,82      |      | 1                |
| 271526 | NZM1-XCIK5-TVDV  | 184,26      |      | 1                | 274237 | NZMNI-A40-NA                     | 348,45      |      | 1                |
| 271527 | NZM1-XCI23-TVDV  | 220,82      |      | 1                | 274239 | NZMNI-A50-NA                     | 348,45      |      | 1                |
| 271528 | NZM1-XCI43-TVDV  | 313,71      |      | 1                | 274240 | NZMNI-A63-NA                     | 348,45      |      | 1                |
| 271529 | NZM2-XCI43-TVDV  | 341,14      |      | 1                | 274241 | NZMNI-A80-NA                     | 380,27      |      | 1                |
| 271538 | DX-SIN3-004      | 555,30      |      | 1                | 274242 | NZMNI-A100-NA                    | 490,82      |      | 1                |
| 271540 | M22S-PVLT        | 28,96       |      | 1                | 274291 | XICQ-5P-EKT                      | 103,50      |      | 1                |
| 271541 | M22-XLED220      | 15,50       |      | 1                | 274399 | XIC-CP1101-C256K-8DI-6DO         | 942,50      |      | 1                |
| 271590 | DX-SIN3-010      | 691,60      |      | 1                | 276251 | SEFM4/10-HF                      | 398,98      |      | 1                |
| 271591 | DX-SIN3-016      | 810,80      |      | 1                | 276326 | DILA-40(110V50HZ,120V60HZ)       | 46,17       |      | 1                |
| 271593 | DX-SIN3-023      | 1.042,00    |      | 1                | 276329 | DILA-40(230V50HZ,240V60HZ)       | 46,17       |      | 1                |
| 271594 | DX-SIN3-032      | 1.378,00    |      | 1                | 276331 | DILA-40(400V50HZ,440V60HZ)       | 46,17       |      | 1                |
| 271595 | DX-SIN3-037      | 1.472,00    |      | 1                | 276333 | DILA-40(24V50/60HZ)              | 46,17       |      | 1                |
| 271597 | DX-SIN3-048      | 1.629,00    |      | 1                | 276335 | DILA-40(110V50/60HZ)             | 46,17       |      | 1                |
| 271599 | DX-SIN3-061      | 1.871,00    |      | 1                | 276337 | DILA-40(230V50/60HZ)             | 46,17       |      | 1                |
| 271600 | DX-SIN3-072      | 2.142,00    |      | 1                | 276344 | DILA-40(24VDC)                   | 46,24       |      | 1                |
| 271601 | DX-SIN3-090      | 2.587,00    |      | 1                | 276345 | DILA-40(48VDC)                   | 46,24       |      | 1                |
| 271602 | DX-SIN3-115      | 3.574,00    |      | 1                | 276361 | DILA-31(110V50HZ,120V60HZ)       | 46,17       |      | 1                |
| 271603 | DX-SIN3-150      | 4.501,00    |      | 1                | 276364 | DILA-31(230V50HZ,240V60HZ)       | 46,17       |      | 1                |
| 271604 | DX-SIN3-180      | 4.688,00    |      | 1                | 276366 | DILA-31(400V50HZ,440V60HZ)       | 46,17       |      | 1                |
| 271605 | DX-SIN3-250      | 7.630,00    |      | 1                | 276368 | DILA-31(24V50/60HZ)              | 46,17       |      | 1                |
| 271606 | DX-SIN3-440      | 10.445,00   |      | 1                | 276370 | DILA-31(110V50/60HZ)             | 46,17       |      | 1                |
| 271607 | NZM1-XUVL        | 95,95       |      | 1                | 276372 | DILA-31(230V50/60HZ)             | 46,17       |      | 1                |
| 271608 | NZM1-XUVH1V      | 123,37      |      | 1                | 276379 | DILA-31(24VDC)                   | 46,24       |      | 1                |
| 271609 | NZM1-XUVH1V20L   | 127,91      |      | 1                | 276380 | DILA-31(48VDC)                   | 46,24       |      | 1                |
| 271610 | M22G-XGPV        | 13,37       |      | 1                | 276396 | DILA-22(110V50HZ,120V60HZ)       | 46,17       |      | 1                |
| 271779 | NZM4-XHB         | 208,65      |      | 1                | 276399 | DILA-22(230V50HZ,240V60HZ)       | 46,17       |      | 1                |
| 271842 | NZM4-XHBR        | 242,14      |      | 1                | 276401 | DILA-22(400V50HZ,440V60HZ)       | 46,17       |      | 1                |
| 272006 | LS-11-SW         | 21,67       |      | 1                | 276403 | DILA-22(24V50/60HZ)              | 46,17       |      | 1                |
| 272007 | LS-11D-SW        | 21,67       |      | 1                | 276405 | DILA-22(110V50/60HZ)             | 46,17       |      | 1                |
| 272008 | LS-20-SW         | 21,67       |      | 1                | 276407 | DILA-22(230V50/60HZ)             | 46,17       |      | 1                |
| 272009 | LS-02-SW         | 21,67       |      | 1                | 276414 | DILA-22(24VDC)                   | 46,24       |      | 1                |
| 272020 | LS-11S-SW        | 21,67       |      | 1                | 276415 | DILA-22(48VDC)                   | 46,24       |      | 1                |
| 272057 | RA-XM12-1M       | 32,34       |      | 1                | 276420 | DILA-XH02                        | 9,08        |      | 5                |
| 272085 | SEFM-LOCK        | 46,87       |      | 1                | 276421 | DILA-XH11                        | 9,08        |      | 5                |
| 272086 | RA-C1-FIX        | 1,19        |      | 1                | 276422 | DILA-XH120                       | 9,08        |      | 5                |
| 272087 | RA-C1-AZ-4       | 143,87      |      | 1                | 276423 | DILA-XH111                       | 20,65       |      | 5                |
| 272089 | RA-C2-PLM        | 43,14       |      | 1                | 276424 | DILA-XH104                       | 15,40       |      | 5                |
| 272165 | BK50/S-PKZ4-E    | 38,44       |      | 1                | 276425 | DILA-XH113                       | 15,40       |      | 5                |
| 272204 | NZMB1-AF35-NA    | 288,24      |      | 1                | 276426 | DILA-XH122                       | 15,40       |      | 5                |
| 272205 | NZMB1-AF40-NA    | 288,24      |      | 1                | 276427 | DILA-XH131                       | 15,40       |      | 5                |
| 272206 | NZMB1-AF45-NA    | 288,24      |      | 1                | 276428 | DILA-XH140                       | 15,40       |      | 5                |
| 272207 | NZMB1-AF50-NA    | 288,24      |      | 1                | 276429 | DILA-XH122                       | 27,81       |      | 5                |
| 272208 | NZMB1-AF60-NA    | 288,24      |      | 1                | 276438 | DILAC-40(110V50HZ,120V60HZ)      | 46,17       |      | 1                |
| 272209 | NZMB1-AF70-NA    | 313,60      |      | 1                | 276441 | DILAC-40(230V50HZ,240V60HZ)      | 46,17       |      | 1                |
| 272250 | NZMB1-AF80-NA    | 313,60      |      | 1                | 276445 | DILAC-40(24V50/60HZ)             | 46,17       |      | 1                |
| 272251 | NZMB1-AF90-NA    | 367,43      |      | 1                | 276449 | DILAC-40(230V50/60HZ)            | 46,17       |      | 1                |
| 272252 | NZMB1-AF100-NA   | 367,43      |      | 1                | 276456 | DILAC-40(24VDC)                  | 46,24       |      | 1                |
| 272253 | NZMB1-A40-NA     | 302,75      |      | 1                | 276470 | DILAC-31(110V50HZ,120V60HZ)      | 46,17       |      | 1                |
| 272254 | NZMB1-A50-NA     | 302,75      |      | 1                | 276473 | DILAC-31(230V50HZ,240V60HZ)      | 46,17       |      | 1                |
| 272255 | NZMB1-A63-NA     | 302,75      |      | 1                | 276477 | DILAC-31(24V50/60HZ)             | 46,17       |      | 1                |

| Codice | Tipo                         | Prezzo<br>€ | Note | Conf.<br>[pezzi] | Codice | Tipo                          | Prezzo<br>€ | Note | Conf.<br>[pezzi] |
|--------|------------------------------|-------------|------|------------------|--------|-------------------------------|-------------|------|------------------|
| 276481 | DILAC-31(230V50/60HZ)        | 46,17       |      | 1                | 277274 | DILM32-10(RDC24)              | 176,26      |      | 1                |
| 276488 | DILAC-31(24VDC)              | 46,24       |      | 1                | 277275 | DILM32-10(RDC60)              | 176,26      |      | 1                |
| 276502 | DILAC-22(110V50HZ,120V60HZ)  | 46,17       |      | 1                | 277375 | DILM32-XHI02                  | 9,08        |      | 5                |
| 276505 | DILAC-22(230V50HZ,240V60HZ)  | 46,17       |      | 1                | 277376 | DILM32-XHI11                  | 9,08        |      | 5                |
| 276509 | DILAC-22(24V50/60HZ)         | 46,17       |      | 1                | 277377 | DILM32-XHI22                  | 15,40       |      | 5                |
| 276513 | DILAC-22(230V50/60HZ)        | 46,17       |      | 1                | 277386 | DILMC7-10(110V50HZ,120V60HZ)  | 31,12       |      | 1                |
| 276520 | DILAC-22(24VDC)              | 46,24       |      | 1                | 277389 | DILMC7-10(230V50HZ,240V60HZ)  | 31,12       |      | 1                |
| 276526 | DILA-XHIC02                  | 9,08        |      | 5                | 277393 | DILMC7-10(24V50/60HZ)         | 31,12       |      | 1                |
| 276527 | DILA-XHIC11                  | 9,08        |      | 5                | 277397 | DILMC7-10(230V50/60HZ)        | 31,12       |      | 1                |
| 276528 | DILA-XHIC20                  | 9,08        |      | 5                | 277404 | DILMC7-10(24VDC)              | 39,72       |      | 1                |
| 276529 | DILA-XHICV11                 | 20,65       |      | 5                | 277421 | DILMC7-01(230V50HZ,240V60HZ)  | 31,12       |      | 1                |
| 276530 | DILA-XHIC04                  | 16,20       |      | 5                | 277425 | DILMC7-01(24V50/60HZ)         | 31,12       |      | 1                |
| 276531 | DILA-XHIC13                  | 16,20       |      | 5                | 277429 | DILMC7-01(230V50/60HZ)        | 31,12       |      | 1                |
| 276532 | DILA-XHIC22                  | 16,20       |      | 5                | 277436 | DILMC7-01(24VDC)              | 39,72       |      | 1                |
| 276533 | DILA-XHIC31                  | 16,20       |      | 5                | 277450 | DILMC9-10(110V50HZ,120V60HZ)  | 37,45       |      | 1                |
| 276534 | DILA-XHIC40                  | 16,20       |      | 5                | 277453 | DILMC9-10(230V50HZ,240V60HZ)  | 37,45       |      | 1                |
| 276535 | DILA-XHICV22                 | 27,81       |      | 5                | 277457 | DILMC9-10(24V50/60HZ)         | 37,45       |      | 1                |
| 276547 | DILM7-10(110V50HZ,120V60HZ)  | 31,39       |      | 1                | 277461 | DILMC9-10(230V50/60HZ)        | 37,45       |      | 1                |
| 276550 | DILM7-10(230V50HZ,240V60HZ)  | 31,39       |      | 1                | 277468 | DILMC9-10(24VDC)              | 40,86       |      | 1                |
| 276552 | DILM7-10(400V50HZ,440V60HZ)  | 31,39       |      | 1                | 277482 | DILMC9-01(110V50HZ,120V60HZ)  | 37,45       |      | 1                |
| 276554 | DILM7-10(24V50/60HZ)         | 31,39       |      | 1                | 277485 | DILMC9-01(230V50HZ,240V60HZ)  | 37,45       |      | 1                |
| 276556 | DILM7-10(110V50/60HZ)        | 31,39       |      | 1                | 277489 | DILMC9-01(24V50/60HZ)         | 37,45       |      | 1                |
| 276558 | DILM7-10(230V50/60HZ)        | 31,39       |      | 1                | 277493 | DILMC9-01(230V50/60HZ)        | 37,45       |      | 1                |
| 276565 | DILM7-10(24VDC)              | 40,07       |      | 1                | 277500 | DILMC9-01(24VDC)              | 40,86       |      | 1                |
| 276566 | DILM7-10(48VDC)              | 40,07       |      | 1                | 277514 | DILMC12-10(110V50HZ,120V60HZ) | 44,72       |      | 1                |
| 276582 | DILM7-01(110V50HZ,120V60HZ)  | 31,39       |      | 1                | 277517 | DILMC12-10(230V50HZ,240V60HZ) | 44,72       |      | 1                |
| 276585 | DILM7-01(230V50HZ,240V60HZ)  | 31,39       |      | 1                | 277521 | DILMC12-10(24V50/60HZ)        | 44,72       |      | 1                |
| 276587 | DILM7-01(400V50HZ,440V60HZ)  | 31,39       |      | 1                | 277532 | DILMC12-10(24VDC)             | 55,26       |      | 1                |
| 276589 | DILM7-01(24V50/60HZ)         | 31,39       |      | 1                | 277546 | DILMC12-01(110V50HZ,120V60HZ) | 44,72       |      | 1                |
| 276591 | DILM7-01(110V50/60HZ)        | 31,39       |      | 1                | 277549 | DILMC12-01(230V50HZ,240V60HZ) | 44,72       |      | 1                |
| 276593 | DILM7-01(230V50/60HZ)        | 31,39       |      | 1                | 277553 | DILMC12-01(24V50/60HZ)        | 44,72       |      | 1                |
| 276600 | DILM7-01(24VDC)              | 40,07       |      | 1                | 277557 | DILMC12-01(230V50/60HZ)       | 44,72       |      | 1                |
| 276601 | DILM7-01(48VDC)              | 40,07       |      | 1                | 277564 | DILMC12-01(24VDC)             | 55,26       |      | 1                |
| 276687 | DILM9-10(110V50HZ,120V60HZ)  | 37,45       |      | 1                | 277578 | DILMC17-10(110V50HZ,120V60HZ) | 56,31       |      | 1                |
| 276690 | DILM9-10(230V50HZ,240V60HZ)  | 37,45       |      | 1                | 277581 | DILMC17-10(230V50HZ,240V60HZ) | 56,31       |      | 1                |
| 276692 | DILM9-10(400V50HZ,440V60HZ)  | 37,45       |      | 1                | 277585 | DILMC17-10(24V50/60HZ)        | 56,31       |      | 1                |
| 276694 | DILM9-10(24V50/60HZ)         | 37,45       |      | 1                | 277589 | DILMC17-10(230V50/60HZ)       | 56,31       |      | 1                |
| 276696 | DILM9-10(110V50/60HZ)        | 37,45       |      | 1                | 277595 | DILMC17-10(RDC24)             | 102,46      |      | 1                |
| 276698 | DILM9-10(230V50/60HZ)        | 37,45       |      | 1                | 277608 | DILMC17-01(110V50HZ,120V60HZ) | 56,31       |      | 1                |
| 276705 | DILM9-10(24VDC)              | 41,00       |      | 1                | 277611 | DILMC17-01(230V50HZ,240V60HZ) | 56,31       |      | 1                |
| 276706 | DILM9-10(48VDC)              | 41,00       |      | 1                | 277615 | DILMC17-01(24V50/60HZ)        | 56,31       |      | 1                |
| 276722 | DILM9-01(110V50HZ,120V60HZ)  | 37,45       |      | 1                | 277619 | DILMC17-01(230V50/60HZ)       | 56,31       |      | 1                |
| 276725 | DILM9-01(230V50HZ,240V60HZ)  | 37,45       |      | 1                | 277625 | DILMC17-01(RDC24)             | 102,46      |      | 1                |
| 276727 | DILM9-01(400V50HZ,440V60HZ)  | 37,45       |      | 1                | 277638 | DILMC25-10(110V50HZ,120V60HZ) | 79,31       |      | 1                |
| 276729 | DILM9-01(24V50/60HZ)         | 37,45       |      | 1                | 277641 | DILMC25-10(230V50HZ,240V60HZ) | 79,31       |      | 1                |
| 276731 | DILM9-01(110V50/60HZ)        | 37,45       |      | 1                | 277645 | DILMC25-10(24V50/60HZ)        | 79,31       |      | 1                |
| 276733 | DILM9-01(230V50/60HZ)        | 37,45       |      | 1                | 277649 | DILMC25-10(230V50/60HZ)       | 79,31       |      | 1                |
| 276740 | DILM9-01(24VDC)              | 41,00       |      | 1                | 277655 | DILMC25-10(RDC24)             | 124,26      |      | 1                |
| 276741 | DILM9-01(48VDC)              | 41,00       |      | 1                | 277668 | DILMC25-01(110V50HZ,120V60HZ) | 79,31       |      | 1                |
| 276827 | DILM12-10(110V50HZ,120V60HZ) | 44,72       |      | 1                | 277671 | DILMC25-01(230V50HZ,240V60HZ) | 79,31       |      | 1                |
| 276830 | DILM12-10(230V50HZ,240V60HZ) | 44,72       |      | 1                | 277675 | DILMC25-01(24V50/60HZ)        | 79,31       |      | 1                |
| 276832 | DILM12-10(400V50HZ,440V60HZ) | 44,72       |      | 1                | 277679 | DILMC25-01(230V50/60HZ)       | 79,31       |      | 1                |
| 276834 | DILM12-10(24V50/60HZ)        | 44,72       |      | 1                | 277685 | DILMC25-01(RDC24)             | 124,26      |      | 1                |
| 276836 | DILM12-10(110V50/60HZ)       | 44,72       |      | 1                | 277698 | DILMC32-10(110V50HZ,120V60HZ) | 124,75      |      | 1                |
| 276838 | DILM12-10(230V50/60HZ)       | 44,72       |      | 1                | 277701 | DILMC32-10(230V50HZ,240V60HZ) | 124,75      |      | 1                |
| 276845 | DILM12-10(24VDC)             | 55,44       |      | 1                | 277705 | DILMC32-10(24V50/60HZ)        | 124,75      |      | 1                |
| 276846 | DILM12-10(48VDC)             | 55,44       |      | 1                | 277709 | DILMC32-10(230V50/60HZ)       | 124,75      |      | 1                |
| 276862 | DILM12-01(110V50HZ,120V60HZ) | 44,72       |      | 1                | 277715 | DILMC32-10(RDC24)             | 177,73      |      | 1                |
| 276865 | DILM12-01(230V50HZ,240V60HZ) | 44,72       |      | 1                | 277728 | DILMC32-01(110V50HZ,120V60HZ) | 124,75      |      | 1                |
| 276867 | DILM12-01(400V50HZ,440V60HZ) | 44,72       |      | 1                | 277731 | DILMC32-01(230V50HZ,240V60HZ) | 124,75      |      | 1                |
| 276869 | DILM12-01(24V50/60HZ)        | 44,72       |      | 1                | 277735 | DILMC32-01(24V50/60HZ)        | 124,75      |      | 1                |
| 276871 | DILM12-01(110V50/60HZ)       | 44,72       |      | 1                | 277739 | DILMC32-01(230V50/60HZ)       | 124,75      |      | 1                |
| 276873 | DILM12-01(230V50/60HZ)       | 44,72       |      | 1                | 277745 | DILMC32-01(RDC24)             | 177,73      |      | 1                |
| 276880 | DILM12-01(24VDC)             | 55,44       |      | 1                | 277750 | DILM32-XHIC02                 | 9,08        |      | 5                |
| 276881 | DILM12-01(48VDC)             | 55,44       |      | 1                | 277751 | DILM32-XHIC11                 | 9,08        |      | 5                |
| 276967 | DILMP20(110V50HZ,120V60HZ)   | 45,12       |      | 1                | 277752 | DILM32-XHIC22                 | 16,20       |      | 5                |
| 276972 | DILMP20(400V50HZ,440V60HZ)   | 45,12       |      | 1                | 277763 | DILM40(110V50HZ,120V60HZ)     | 144,23      |      | 1                |
| 276974 | DILMP20(24V50/60HZ)          | 45,12       |      | 1                | 277766 | DILM40(230V50HZ,240V60HZ)     | 144,23      |      | 1                |
| 276978 | DILMP20(230V50/60HZ)         | 45,12       |      | 1                | 277768 | DILM40(400V50HZ,440V60HZ)     | 144,23      |      | 1                |
| 276985 | DILMP20(24VDC)               | 51,49       |      | 1                | 277770 | DILM40(24V50/60HZ)            | 144,23      |      | 1                |
| 277001 | DILM17-10(110V50HZ,120V60HZ) | 56,31       |      | 1                | 277772 | DILM40(110V50/60HZ)           | 144,23      |      | 1                |
| 277004 | DILM17-10(230V50HZ,240V60HZ) | 56,31       |      | 1                | 277774 | DILM40(230V50/60HZ)           | 144,23      |      | 1                |
| 277006 | DILM17-10(400V50HZ,440V60HZ) | 56,31       |      | 1                | 277780 | DILM40(RDC24)                 | 187,83      |      | 1                |
| 277008 | DILM17-10(24V50/60HZ)        | 56,31       |      | 1                | 277781 | DILM40(RDC60)                 | 187,83      |      | 1                |
| 277010 | DILM17-10(110V50/60HZ)       | 56,31       |      | 1                | 277827 | DILM50(110V50HZ,120V60HZ)     | 181,94      |      | 1                |
| 277012 | DILM17-10(230V50/60HZ)       | 56,31       |      | 1                | 277830 | DILM50(230V50HZ,240V60HZ)     | 181,94      |      | 1                |
| 277018 | DILM17-10(RDC24)             | 102,46      |      | 1                | 277832 | DILM50(400V50HZ,440V60HZ)     | 181,94      |      | 1                |
| 277019 | DILM17-10(RDC60)             | 102,46      |      | 1                | 277834 | DILM50(24V50/60HZ)            | 181,94      |      | 1                |
| 277033 | DILM17-01(110V50HZ,120V60HZ) | 56,31       |      | 1                | 277836 | DILM50(110V50/60HZ)           | 181,94      |      | 1                |
| 277036 | DILM17-01(230V50HZ,240V60HZ) | 56,31       |      | 1                | 277838 | DILM50(230V50/60HZ)           | 181,94      |      | 1                |
| 277038 | DILM17-01(400V50HZ,440V60HZ) | 56,31       |      | 1                | 277844 | DILM50(RDC24)                 | 252,86      |      | 1                |
| 277040 | DILM17-01(24V50/60HZ)        | 56,31       |      | 1                | 277845 | DILM50(RDC60)                 | 252,86      |      | 1                |
| 277042 | DILM17-01(110V50/60HZ)       | 56,31       |      | 1                | 277891 | DILM65(110V50HZ,120V60HZ)     | 257,34      |      | 1                |
| 277044 | DILM17-01(230V50/60HZ)       | 56,31       |      | 1                | 277894 | DILM65(230V50HZ,240V60HZ)     | 257,34      |      | 1                |
| 277050 | DILM17-01(RDC24)             | 102,46      |      | 1                | 277896 | DILM65(400V50HZ,440V60HZ)     | 257,34      |      | 1                |
| 277051 | DILM17-01(RDC60)             | 102,46      |      | 1                | 277898 | DILM65(24V50/60HZ)            | 257,34      |      | 1                |
| 277129 | DILM25-10(110V50HZ,120V60HZ) | 79,31       |      | 1                | 277900 | DILM65(110V50/60HZ)           | 257,34      |      | 1                |
| 277132 | DILM25-10(230V50HZ,240V60HZ) | 79,31       |      | 1                | 277902 | DILM65(230V50/60HZ)           | 257,34      |      | 1                |
| 277134 | DILM25-10(400V50HZ,440V60HZ) | 79,31       |      | 1                | 277908 | DILM65(RDC24)                 | 346,77      |      | 1                |
| 277136 | DILM25-10(24V50/60HZ)        | 79,31       |      | 1                | 277909 | DILM65(RDC60)                 | 346,77      |      | 1                |
| 277138 | DILM25-10(110V50/60HZ)       | 79,31       |      | 1                | 277945 | DILM150-XHI20                 | 9,08        |      | 5                |
| 277140 | DILM25-10(230V50/60HZ)       | 79,31       |      | 1                | 277946 | DILM150-XHI11                 | 9,08        |      | 5                |
| 277146 | DILM25-10(RDC24)             | 124,26      |      | 1                | 277947 | DILM150-XHI02                 | 9,08        |      | 5                |
| 277147 | DILM25-10(RDC60)             | 124,26      |      | 1                | 277948 | DILM150-XHI40                 | 15,90       |      | 5                |
| 277161 | DILM25-01(110V50HZ,120V60HZ) | 79,31       |      | 1                | 277949 | DILM150-XHI31                 | 15,90       |      | 5                |
| 277164 | DILM25-01(230V50HZ,240V60HZ) | 79,31       |      | 1                | 277950 | DILM150-XHI22                 | 15,90       |      | 5                |
| 277166 | DILM25-01(400V50HZ,440V60HZ) | 79,31       |      | 1                | 277951 | DILM150-XHI13                 | 15,90       |      | 5                |
| 277168 | DILM25-01(24V50/60HZ)        | 79,31       |      | 1                | 277952 | DILM150-XHI04                 | 15,90       |      | 5                |
| 277170 | DILM25-01(110V50/60HZ)       | 79,31       |      | 1                | 277953 | DILM150-XHIV22                | 15,90       |      | 5                |
| 277172 | DILM25-01(230V50/60HZ)       | 79,31       |      | 1                | 277965 | DILMC40(230V50HZ,240V60HZ)    | 144,23      |      | 1                |
| 277178 | DILM25-01(RDC24)             | 124,26      |      | 1                | 277973 | DILMC40(230V50/60HZ)          | 144,23      |      | 1                |
| 277179 | DILM25-01(RDC60)             | 124,26      |      | 1                | 277979 | DILMC40(RDC24)                | 187,83      |      | 1                |
| 277257 | DILM32-10(110V50HZ,120V60HZ) | 124,75      |      | 1                | 277995 | DILMC50(230V50HZ,240V60HZ)    | 181,94      |      | 1                |
| 277260 | DILM32-10(230V50HZ,240V60HZ) | 124,75      |      | 1                | 278003 | DILMC50(230V50/60HZ)          | 181,94      |      | 1                |
| 277262 | DILM32-10(400V50HZ,440V60HZ) | 124,75      |      | 1                | 278009 | DILMC50(RDC24)                | 252,86      |      | 1                |
| 277264 | DILM32-10(24V50/60HZ)        | 124,75      |      | 1                | 278025 | DILMC65(230V50HZ,240V60HZ)    | 257,34      |      | 1                |
| 277266 | DILM32-10(110V50/60HZ)       | 124,75      |      | 1                | 278033 | DILMC65(230V50/60HZ)          | 257,34      |      | 1                |
| 277268 | DILM32-10(230V50/60HZ)       | 124,75      |      | 1                | 278039 | DILMC65(RDC24)                | 346,77      |      | 1                |

| Codice | Tipo                          | Prezzo<br>€ | Note | Conf.<br>[pezzi] | Codice | Tipo                          | Prezzo<br>€ | Note | Conf.<br>[pezzi] |
|--------|-------------------------------|-------------|------|------------------|--------|-------------------------------|-------------|------|------------------|
| 278044 | DILM150-XHIC40                | 16,69       |      | 5                | 279418 | M22S-WJ4                      | 52,95       |      | 1                |
| 278045 | DILM150-XHIC31                | 16,69       |      | 5                | 279419 | M22-WR4                       | 28,72       |      | 1                |
| 278046 | DILM150-XHIC22                | 16,69       |      | 5                | 279430 | M22S-WR4                      | 28,72       |      | 1                |
| 278047 | DILM150-XHIC13                | 16,69       |      | 5                | 279431 | M22-WRK4                      | 28,72       |      | 1                |
| 278048 | DILM150-XHIC04                | 16,69       |      | 5                | 279432 | M22S-WRK4                     | 28,72       |      | 1                |
| 278049 | DILM150-XHICV22               | 16,69       |      | 5                | 279433 | M22-XCK                       | 6,96        |      | 1                |
| 278061 | DIULM7/21(230V50HZ,240V60HZ)  | 110,01      |      | 1                | 279434 | M22-XCK1                      | 6,96        |      | 1                |
| 278086 | DIULM9/21(230V50HZ,240V60HZ)  | 122,88      |      | 1                | 279435 | M22-XCK2                      | 6,96        |      | 1                |
| 278111 | DIULM12/21(230V50HZ,240V60HZ) | 135,47      |      | 1                | 279436 | M22-XCK*                      | 6,96        |      | 1                |
| 278136 | DIULM17/21(230V50HZ,240V60HZ) | 178,11      |      | 1                | 279437 | M22-A4                        | 4,32        |      | 1                |
| 278161 | DIULM25/21(230V50HZ,240V60HZ) | 226,22      |      | 1                |        |                               |             |      |                  |
| 278186 | DIULM32/21(230V50HZ,240V60HZ) | 323,41      |      | 1                |        |                               |             |      |                  |
| 278211 | DIULM40/11(230V50HZ,240V60HZ) | 375,47      |      | 1                |        |                               |             |      |                  |
| 278236 | DIULM50/11(230V50HZ,240V60HZ) | 464,08      |      | 1                |        |                               |             |      |                  |
| 278261 | DIULM65/11(230V50HZ,240V60HZ) | 637,50      |      | 1                | 280418 | NZM2-XC145-TVD                | 446,21      |      | 1                |
| 278286 | SDAINLM12(230V50HZ,240V60HZ)  | 295,88      |      | 1                | 280886 | MFD-CP4-500-CAB5              | 84,50       |      | 1                |
| 278311 | SDAINLM16(230V50HZ,240V60HZ)  | 309,90      |      | 1                | 280886 | MFD-CP4-500-CAB5              | 84,50       |      | 1                |
| 278336 | SDAINLM22(230V50HZ,240V60HZ)  | 325,22      |      | 1                | 280887 | MFD-CP4-800-CAB5              | 84,50       |      | 1                |
| 278361 | SDAINLM30(230V50HZ,240V60HZ)  | 413,08      |      | 1                | 280887 | MFD-CP4-800-CAB5              | 84,50       |      | 1                |
| 278386 | SDAINLM45(230V50HZ,240V60HZ)  | 496,54      |      | 1                | 280888 | MFD-CP4                       | 114,00      |      | 1                |
| 278411 | SDAINLM55(230V50HZ,240V60HZ)  | 590,27      |      | 1                | 280897 | P5-125/E                      | 242,97      |      | 1                |
| 278425 | DILM1000-XH11-SI              | 18,93       |      | 1                | 280898 | P5-125/EA/SVB                 | 283,81      |      | 1                |
| 278426 | DILM1000-XH11-SI              | 18,93       |      | 1                | 280899 | P5-125/EA/SVB/HI10            | 304,23      |      | 1                |
| 278427 | DILM1000-XH11-SA              | 18,93       |      | 1                | 280910 | P5-125/EA/SVB/N               | 340,97      |      | 1                |
| 278428 | DILM1000-XH11-SI              | 19,76       |      | 1                | 280911 | P5-125/EA/SVB-SW              | 263,40      |      | 1                |
| 278431 | ZB12-0,16                     | 47,80       |      | 1                | 280912 | P5-125/EA/SVB-SW/HI10         | 283,81      |      | 1                |
| 278432 | ZB12-0,24                     | 47,80       |      | 1                | 280913 | P5-125/EA/SVB-SW/N            | 320,55      |      | 1                |
| 278433 | ZB12-0,4                      | 47,80       |      | 1                | 280914 | P5-125/V/SVB                  | 314,43      |      | 1                |
| 278434 | ZB12-0,6                      | 47,80       |      | 1                | 280915 | P5-125/V/SVB/HI10             | 334,85      |      | 1                |
| 278435 | ZB12-1,0                      | 47,80       |      | 1                | 280916 | P5-125/V/SVB/N                | 371,62      |      | 1                |
| 278436 | ZB12-1,6                      | 47,80       |      | 1                | 280917 | P5-125/V/SVB-SW               | 294,02      |      | 1                |
| 278437 | ZB12-2,4                      | 47,80       |      | 1                | 280918 | P5-125/V/SVB-SW/HI10          | 314,43      |      | 1                |
| 278438 | ZB12-4                        | 47,80       |      | 1                | 280919 | P5-125/V/SVB-SW/N             | 351,18      |      | 1                |
| 278439 | ZB12-6                        | 47,80       |      | 1                | 280921 | P5-160/E                      | 312,39      |      | 1                |
| 278440 | ZB12-10                       | 47,80       |      | 1                | 280922 | P5-160/EA/SVB                 | 357,31      |      | 1                |
| 278441 | ZB12-12                       | 47,80       |      | 1                | 280923 | P5-160/EA/SVB/HI10            | 377,75      |      | 1                |
| 278442 | ZB32-0,16                     | 61,64       |      | 1                | 280924 | P5-160/EA/SVB/N               | 414,48      |      | 1                |
| 278443 | ZB32-0,24                     | 61,64       |      | 1                | 280925 | P5-160/EA/SVB-SW              | 336,90      |      | 1                |
| 278444 | ZB32-0,4                      | 61,64       |      | 1                | 280926 | P5-160/EA/SVB-SW/HI10         | 357,31      |      | 1                |
| 278445 | ZB32-0,6                      | 61,64       |      | 1                | 280927 | P5-160/EA/SVB-SW/N            | 394,06      |      | 1                |
| 278446 | ZB32-1,0                      | 61,64       |      | 1                | 280928 | P5-160/V/SVB                  | 387,92      |      | 1                |
| 278447 | ZB32-1,6                      | 61,64       |      | 1                | 280929 | P5-160/V/SVB/HI10             | 408,37      |      | 1                |
| 278448 | ZB32-2,4                      | 61,64       |      | 1                | 280930 | P5-160/V/SVB/N                | 445,10      |      | 1                |
| 278449 | ZB32-4                        | 61,64       |      | 1                | 280931 | P5-160/V/SVB-SW               | 367,53      |      | 1                |
| 278450 | ZB32-6                        | 61,64       |      | 1                | 280932 | P5-160/V/SVB-SW/HI10          | 387,93      |      | 1                |
| 278451 | ZB32-10                       | 61,64       |      | 1                | 280933 | P5-160/V/SVB-SW/N             | 424,67      |      | 1                |
| 278452 | ZB32-16                       | 61,64       |      | 1                | 280935 | P5-250/E                      | 404,26      |      | 1                |
| 278453 | ZB32-24                       | 61,64       |      | 1                | 280936 | P5-250/EA/SVB                 | 457,37      |      | 1                |
| 278454 | ZB32-32                       | 99,18       |      | 1                | 280937 | P5-250/EA/SVB/HI10            | 477,77      |      | 1                |
| 278455 | ZB65-10                       | 67,63       |      | 1                | 280938 | P5-250/EA/SVB/N               | 549,23      |      | 1                |
| 278456 | ZB65-16                       | 67,63       |      | 1                | 280939 | P5-250/EA/SVB-SW              | 436,91      |      | 1                |
| 278457 | ZB65-24                       | 67,63       |      | 1                | 280940 | P5-250/EA/SVB-SW/HI10         | 457,37      |      | 1                |
| 278458 | ZB65-40                       | 99,24       |      | 1                | 280941 | P5-250/EA/SVB-SW/N            | 528,82      |      | 1                |
| 278459 | ZB65-57                       | 145,45      |      | 1                | 280942 | P5-250/V/SVB                  | 488,00      |      | 1                |
| 278460 | ZB65-65                       | 145,45      |      | 1                | 280943 | P5-250/V/SVB/HI10             | 508,39      |      | 1                |
| 278461 | ZB150-35                      | 161,14      |      | 1                | 280944 | P5-250/V/SVB/N                | 600,29      |      | 1                |
| 278462 | ZB150-50                      | 173,54      |      | 1                | 280945 | P5-250/V/SVB-SW               | 467,57      |      | 1                |
| 278463 | ZB150-70                      | 177,77      |      | 1                | 280946 | P5-250/V/SVB-SW/HI10          | 487,99      |      | 1                |
| 278464 | ZB150-100                     | 221,83      |      | 1                | 280947 | P5-250/V/SVB-SW/N             | 579,85      |      | 1                |
| 278465 | ZB150-125                     | 254,28      |      | 1                | 280949 | P5-315/E                      | 522,72      |      | 1                |
| 278466 | ZB150-150                     | 277,67      |      | 1                | 280950 | P5-315/EA/SVB                 | 581,91      |      | 1                |
| 278468 | ZB150-50/KK                   | 183,42      |      | 1                | 280951 | P5-315/EA/SVB/HI10            | 602,31      |      | 1                |
| 278469 | ZB150-70/KK                   | 188,36      |      | 1                | 280952 | P5-315/EA/SVB/N               | 673,78      |      | 1                |
| 278470 | ZB150-100/KK                  | 230,85      |      | 1                | 280953 | P5-315/EA/SVB-SW              | 561,49      |      | 1                |
| 278471 | ZB150-125/KK                  | 269,87      |      | 1                | 280954 | P5-315/EA/SVB-SW/HI10         | 581,91      |      | 1                |
| 278472 | ZB150-150/KK                  | 296,34      |      | 1                | 280955 | P5-315/EA/SVB-SW/N            | 653,35      |      | 1                |
| 278473 | ZB32-XEZ                      | 11,04       |      | 1                | 280956 | P5-315/V/SVB                  | 612,51      |      | 1                |
| 278474 | ZB65-XEZ                      | 17,59       |      | 1                | 280957 | P5-315/V/SVB/HI10             | 632,95      |      | 1                |
| 278475 | PKZM01-0,16                   | 68,73       |      | 1                | 280958 | P5-315/V/SVB/N                | 704,40      |      | 1                |
| 278476 | PKZM01-0,25                   | 68,73       |      | 1                | 280959 | P5-315/V/SVB-SW               | 582,12      |      | 1                |
| 278477 | PKZM01-0,4                    | 68,73       |      | 1                | 280960 | P5-315/V/SVB-SW/HI10          | 612,51      |      | 1                |
| 278478 | PKZM01-0,63                   | 73,16       |      | 1                | 280961 | P5-315/V/SVB-SW/N             | 684,01      |      | 1                |
| 278479 | PKZM01-1                      | 79,43       |      | 1                | 280963 | HI21-P5-125/160E              | 40,84       |      | 1                |
| 278480 | PKZM01-1,6                    | 82,33       |      | 1                | 280964 | HI21-P5-125/160Z              | 40,84       |      | 1                |
| 278481 | PKZM01-2,5                    | 82,33       |      | 1                | 280965 | HI21-P5-250/315E              | 40,84       |      | 1                |
| 278482 | PKZM01-4                      | 82,33       |      | 1                | 280966 | HI21-P5-250/315Z              | 40,84       |      | 1                |
| 278483 | PKZM01-6,3                    | 82,33       |      | 1                | 280969 | N-P5-125/160E                 | 57,19       |      | 1                |
| 278484 | PKZM01-10                     | 95,66       |      | 1                | 280970 | N-P5-125/160Z                 | 57,19       |      | 1                |
| 278485 | PKZM01-12                     | 95,66       |      | 1                | 280971 | N-P5-250/315E                 | 91,86       |      | 1                |
| 278486 | PKZM0-12                      | 95,66       |      | 1                | 280972 | N-P5-250/315Z                 | 91,86       |      | 1                |
| 278487 | PKZM0-12-SC                   | 95,66       |      | 1                | 280973 | PE-P5-125/160E                | 57,19       |      | 1                |
| 278488 | PKZM0-12-C                    | 95,66       |      | 1                | 280974 | PE-P5-125/160Z                | 57,19       |      | 1                |
| 278489 | PKZM0-32                      | 140,57      |      | 1                | 280975 | PE-P5-250/315E                | 91,86       |      | 1                |
| 278490 | PKM0-12                       | 94,02       |      | 1                | 280976 | PE-P5-250/315Z                | 91,86       |      | 1                |
| 278491 | PKM0-32                       | 134,20      |      | 1                | 280977 | ST-P5-125/160                 | 8,15        |      | 1                |
| 278492 | PKZM0-12-T                    | 101,55      |      | 1                | 280978 | ST-P5-250/315                 | 10,22       |      | 1                |
| 278493 | PKZM0-25-T                    | 130,94      |      | 1                | 280979 | ZAV-P5                        | 36,75       |      | 1                |
| 278495 | VH120-PKZ01                   | 15,34       |      | 5                | 280987 | NZMB1-A20                     | 240,73      |      | 1                |
| 279356 | NZM2-XC145-TVDVR              | 466,00      |      | 1                | 280988 | NZMB1-A25                     | 240,73      |      | 1                |
| 279392 | NZM1-XTVD-0                   | 57,88       |      | 1                | 280989 | NZMB1-A32                     | 240,73      |      | 1                |
| 279393 | NZM2-XTVD-0                   | 63,96       |      | 1                | 281137 | DILM32-XSP(42V50HZ,48V60HZ)   | 34,00       |      | 1                |
| 279394 | NZM3-XTVD-0                   | 129,46      |      | 1                | 281138 | DILM32-XSP(110V50HZ,120V60HZ) | 34,00       |      | 1                |
| 279395 | NZM4-XTVD-0                   | 187,34      |      | 1                | 281141 | DILM32-XSP(230V50HZ,240V60HZ) | 34,00       |      | 1                |
| 279396 | NZM1-XTVDV-0                  | 71,59       |      | 1                | 281143 | DILM32-XSP(400V50HZ,440V60HZ) | 34,00       |      | 1                |
| 279397 | NZM2-XTVDV-0                  | 77,67       |      | 1                | 281145 | DILM32-XSP(24V50/60HZ)        | 34,00       |      | 1                |
| 279398 | NZM3-XTVDV-0                  | 147,72      |      | 1                | 281147 | DILM32-XSPI(110V50/60HZ)      | 34,00       |      | 1                |
| 279399 | NZM4-XTVDV-0                  | 205,59      |      | 1                | 281155 | DILM32-XSP(RDC24)             | 84,97       |      | 1                |
| 279400 | NZM1-XTVDV-0                  | 77,67       |      | 1                | 281156 | DILM32-XSP(RDC60)             | 84,97       |      | 1                |
| 279401 | NZM2-XTVDV-0                  | 83,76       |      | 1                | 281157 | DILM32-XSP(RDC130)            | 84,97       |      | 1                |
| 279402 | NZM3-XTVDV-0                  | 156,87      |      | 1                | 281158 | DILM32-XSP(RDC240)            | 84,97       |      | 1                |
| 279403 | NZM4-XTVDV-0                  | 220,82      |      | 1                | 281167 | DILM65-XSP(42V50HZ,48V60HZ)   | 34,00       |      | 1                |
| 279411 | M22-D4-S                      | 50,80       |      | 1                | 281168 | DILM65-XSP(110V50HZ,120V60HZ) | 34,00       |      | 1                |
| 279412 | M22S-D4-S                     | 50,80       |      | 1                | 281171 | DILM65-XSP(230V50HZ,240V60HZ) | 34,00       |      | 1                |
| 279413 | M22-D4-**-*                   | 50,80       |      | 1                | 281173 | DILM65-XSP(400V50HZ,440V60HZ) | 34,00       |      | 1                |
| 279414 | M22S-D4-**-*                  | 50,80       |      | 1                | 281175 | DILM65-XSP(24V50/60HZ)        | 34,00       |      | 1                |
| 279415 | M22-WRJ4                      | 52,95       |      | 1                | 281177 | DILM65-XSP(110V50/60HZ)       | 34,00       |      | 1                |
| 279416 | M22S-WRJ4                     | 52,95       |      | 1                | 281185 | DILM65-XSP(RDC24)             | 118,98      |      | 1                |
| 279417 | M22-WJ4                       | 52,95       |      | 1                | 281186 | DILM65-XSP(RDC60)             | 118,98      |      | 1                |

280...

| Codice | Tipo               | Prezzo<br>€ | Note | Conf.<br>[pezzi] | Codice | Tipo                    | Prezzo<br>€ | Note | Conf.<br>[pezzi] |
|--------|--------------------|-------------|------|------------------|--------|-------------------------|-------------|------|------------------|
| 281187 | DILM65-XSP(RDC130) | 118,98      |      | 1                | 281573 | NZMN1-A125-NA           | 737,58      |      | 1                |
| 281188 | DILM65-XSP(RDC240) | 118,98      |      | 1                | 281581 | NZM1-XMV                | 46,82       |      | 1                |
| 281190 | DILM12-XS1         | 3,83        |      | 20               | 281582 | NZM2-XMV                | 62,46       |      | 1                |
| 281191 | DILM32-XS1         | 3,82        |      | 20               | 281583 | NZM3-XMV                | 85,91       |      | 1                |
| 281192 | DILM65-XS1         | 7,49        |      | 10               | 281584 | NZM4-XMV                | 109,34      |      | 1                |
| 281193 | DILM12-XP1         | 17,50       |      | 5                | 281585 | NZM-XBZ225              | 38,99       |      | 1                |
| 281194 | DILM32-XP1         | 17,50       |      | 5                | 281586 | NZM-XBZ600              | 54,68       |      | 1                |
| 281195 | DILM65-XP1         | 19,92       |      | 1                | 281587 | NZM-XBZ1000             | 70,20       |      | 1                |
| 281196 | DILM12-XMV         | 11,56       |      | 5                | 281591 | NZM4-XKV95              | 264,99      |      | 1                |
| 281197 | DILM32-XMV         | 11,56       |      | 5                | 281592 | NZM4-4-XKV95            | 351,78      |      | 1                |
| 281198 | DILM65-XMV         | 13,29       |      | 1                | 281593 | NZM4-XKV110             | 296,95      |      | 1                |
| 281199 | DILM12-XSPR48      | 8,81        |      | 10               | 281594 | NZM4-4-XKV120           | 389,86      |      | 1                |
| 281200 | DILM12-XSPR240     | 8,81        |      | 10               | 281595 | NZM4-XKP                | 31,21       |      | 1                |
| 281201 | DILM12-XSPR500     | 8,81        |      | 10               | 281596 | NZM4-4-XKP              | 38,99       |      | 1                |
| 281202 | DILM32-XSPR48      | 13,29       |      | 10               | 281624 | NZM-XPC-DTM             | 125,32      |      | 1                |
| 281203 | DILM32-XSPR240     | 13,29       |      | 10               | 281633 | E-PKZ01                 | 15,34       |      | 1                |
| 281204 | DILM32-XSPR500     | 14,77       |      | 10               | 281634 | E-PKZ01-G               | 22,44       |      | 1                |
| 281205 | DILM95-XSPR48      | 16,95       |      | 10               | 281635 | E-PKZ01-SVB             | 32,21       |      | 1                |
| 281206 | DILM95-XSPR240     | 16,95       |      | 10               | 281636 | E-PKZ01-PVT             | 50,03       |      | 1                |
| 281207 | DILM95-XSPR500     | 18,62       |      | 10               | 281637 | E-PKZ01-PVS             | 81,91       |      | 1                |
| 281208 | DILM12-XSPV48      | 8,81        |      | 10               | 281666 | NZM2-XKR4               | 29,31       |      | 1                |
| 281209 | DILM12-XSPV130     | 8,81        |      | 10               | 281666 | NZM2-XKR4               | 29,31       |      | 1                |
| 281210 | DILM12-XSPV240     | 8,81        |      | 10               | 281668 | NZM3-XKR13              | 47,62       |      | 1                |
| 281211 | DILM12-XSPV500     | 8,81        |      | 10               | 281668 | NZM3-XKR13              | 47,62       |      | 1                |
| 281212 | DILM32-XSPV48      | 11,84       |      | 10               | 281904 | LSI-R12M-F2-LD          | 59,10       |      | 1                |
| 281213 | DILM32-XSPV130     | 11,84       |      | 10               | 281905 | LSI-R12M-F2-PD          | 59,10       |      | 1                |
| 281214 | DILM32-XSPV240     | 11,84       |      | 10               | 281906 | LSI-R12M-NF4-PD         | 60,49       |      | 1                |
| 281215 | DILM32-XSPV500     | 14,77       |      | 10               | 281907 | LSI-R12P-F2-LA          | 119,48      |      | 1                |
| 281216 | DILM95-XSPV48      | 16,95       |      | 10               | 281908 | LSI-R12P-F2-LD          | 119,48      |      | 1                |
| 281217 | DILM95-XSPV130     | 16,95       |      | 10               | 281909 | LSI-R12P-NF4-LD         | 277,06      |      | 1                |
| 281218 | DILM95-XSPV240     | 16,95       |      | 10               | 281925 | MSC-D-0,25-M7(230V50HZ) | 114,54      |      | 1                |
| 281219 | DILM95-XSPV500     | 18,62       |      | 10               | 281926 | MSC-D-0,4-M7(230V50HZ)  | 114,54      |      | 1                |
| 281220 | DILM12-XSPVL48     | 11,84       |      | 10               | 281927 | MSC-D-0,63-M7(230V50HZ) | 119,35      |      | 1                |
| 281221 | DILM12-XSPVL240    | 11,84       |      | 10               | 281929 | MSC-D-1-M7(230V50HZ)    | 125,90      |      | 1                |
| 281222 | DILM32-XSPVL48     | 14,77       |      | 10               | 281943 | E-PKZ01-SVB-V           | 32,21       |      | 1                |
| 281223 | DILM32-XSPVL240    | 14,77       |      | 10               | 281944 | CJ-PKZ01-SVB-V          | 33,50       |      | 1                |
| 281224 | DILM95-XSPVL48     | 17,77       |      | 10               | 281950 | LSI-R18M-F5-LD          | 63,99       |      | 1                |
| 281225 | DILM95-XSPVL240    | 17,77       |      | 10               | 281951 | LSI-R18M-F5-PD          | 67,63       |      | 1                |
| 281226 | DILM150-XVB        | 0,33        |      | 50               | 281952 | LSI-R18M-NF8-PD         | 69,62       |      | 1                |
| 281227 | DILM32-XVB         | 0,25        |      | 50               | 281953 | LSI-R18P-F5-LA          | 294,03      |      | 1                |
| 281230 | NZMB1-A160         | 601,82      |      | 1                | 281954 | LSI-R18P-F5-LD          | 81,92       |      | 1                |
| 281231 | NZMN1-A20          | 289,80      |      | 1                | 281955 | LSI-R18P-NF8-LD         | 303,69      |      | 1                |
| 281232 | NZMN1-A25          | 289,80      |      | 1                | 281956 | LSI-R30M-F10-LD         | 133,27      |      | 1                |
| 281233 | NZMN1-A32          | 289,80      |      | 1                | 281957 | LSI-R30M-F10-PD         | 133,27      |      | 1                |
| 281234 | NZMN1-A160         | 720,37      |      | 1                | 281958 | LSI-R30M-NF15-PD        | 133,27      |      | 1                |
| 281235 | PN1-160            | 324,61      |      | 1                | 281959 | LSI-R30P-F10-LA         | 310,11      |      | 1                |
| 281236 | PN1-160            | 366,98      |      | 1                | 281960 | LSI-R30P-F10-LD         | 332,99      |      | 1                |
| 281237 | NZMB1-4-A20        | 319,93      |      | 1                | 281961 | LSI-R30P-NF15-LD        | 343,62      |      | 1                |
| 281239 | NZMB1-4-A25        | 319,93      |      | 1                | 281962 | LSI-R30P-F1-LD          | 83,60       |      | 1                |
| 281241 | NZMB1-4-A32        | 319,93      |      | 1                | 281963 | LSI-RBS-F1-PD           | 95,16       |      | 1                |
| 281243 | NZMB1-4-A160       | 803,01      |      | 1                | 281964 | LSI-RBS-NF3-PD          | 93,29       |      | 1                |
| 281245 | NZMN1-4-A20        | 427,17      |      | 1                | 281983 | LSO-XR40                | 13,74       |      | 1                |
| 281247 | NZMN1-4-A25        | 427,17      |      | 1                | 281984 | LSO-XR75                | 14,87       |      | 1                |
| 281249 | NZMN1-4-A32        | 427,17      |      | 1                | 281984 | LSO-XR75                | 14,87       |      | 1                |
| 281251 | NZMN1-4-A160       | 958,60      |      | 1                | 281985 | LSO-R18P-B2000-LD       | 67,97       |      | 1                |
| 281253 | PN1-4-160          | 356,92      |      | 1                | 281986 | LSO-R18P-B2000-PD       | 67,15       |      | 1                |
| 281254 | PN1-4-160          | 406,91      |      | 1                | 281987 | LSO-R18P-S300-LD        | 159,93      |      | 1                |
| 281263 | NZMB1-S40-CNA      | 287,63      |      | 1                | 281988 | LSO-R18P-S300-PD        | 159,93      |      | 1                |
| 281264 | NZMB1-S50-CNA      | 287,63      |      | 1                | 281989 | LSO-R18S-B2000-LD       | 199,89      |      | 1                |
| 281265 | NZMB1-S63-CNA      | 287,63      |      | 1                | 281990 | LSO-R18S-B2000-PD       | 97,77       |      | 1                |
| 281266 | NZMB1-S80-CNA      | 312,25      |      | 1                | 281991 | LSO-R18S-S300-LD        | 102,93      |      | 1                |
| 281267 | NZMB1-S100-CNA     | 366,08      |      | 1                | 281992 | LSO-R18S-S300-PD        | 213,22      |      | 1                |
| 281276 | NZMN1-S40-CNA      | 347,09      |      | 1                | 281993 | LSO-R30P-B6000-LD       | 266,53      |      | 1                |
| 281277 | NZMN1-S50-CNA      | 347,09      |      | 1                | 281994 | LSO-R30P-B6000-PD       | 266,53      |      | 1                |
| 281278 | NZMN1-S63-CNA      | 347,09      |      | 1                | 281995 | LSO-R30P-S400-LD        | 299,86      |      | 1                |
| 281279 | NZMN1-S80-CNA      | 379,67      |      | 1                | 281996 | LSO-R30P-S400-PD        | 299,86      |      | 1                |
| 281280 | NZMN1-S100-CNA     | 488,86      |      | 1                | 281997 | LSI-Q40P-F20-CA         | 128,87      |      | 1                |
| 281281 | NZMH2-A20          | 318,34      |      | 1                | 281998 | LSI-Q40P-F20-CD         | 99,84       |      | 1                |
| 281282 | NZMH2-A25          | 318,34      |      | 1                | 281999 | LSI-Q40P-F20-PD         | 97,30       |      | 1                |
| 281283 | NZMH2-A32          | 318,34      |      | 1                | 282000 | LSI-Q40P-NF35-CA        | 127,59      |      | 1                |
| 281287 | NZMH2-4-A20        | 446,63      |      | 1                | 282001 | LSI-Q40P-N35-PD         | 65,22       |      | 1                |
| 281289 | NZMH2-4-A25        | 446,63      |      | 1                | 282002 | LSI-Q40P-NF40-CD        | 97,84       |      | 1                |
| 281291 | NZMH2-4-A32        | 446,63      |      | 1                | 282003 | LSC-Q20M-F5-LD          | 91,09       |      | 1                |
| 281299 | NZMH2-M20          | 351,70      |      | 1                | 282004 | LSC-Q40P-F20-CD         | 213,22      |      | 1                |
| 281300 | NZMH2-M25          | 351,70      |      | 1                | 282005 | LSC-R12M-F4-LD          | 173,24      |      | 1                |
| 281301 | NZMH2-M32          | 351,70      |      | 1                | 282006 | LSC-R18M-F5-LD          | 122,14      |      | 1                |
| 281302 | NZMH2-M40          | 351,70      |      | 1                | 282007 | LSC-R30M-F10-LD         | 125,48      |      | 1                |
| 281303 | NZMH2-M50          | 351,70      |      | 1                | 283108 | DILM12-XRL              | 12,86       |      | 1                |
| 281304 | NZMH2-M63          | 351,70      |      | 1                | 283109 | DILM32-XRL              | 20,12       |      | 1                |
| 281305 | NZMH2-M80          | 377,85      |      | 1                | 283130 | DILM12-XSL              | 15,46       |      | 1                |
| 281306 | NZMH2-M100         | 495,66      |      | 1                | 283131 | DILM32-XSL              | 23,44       |      | 1                |
| 281307 | NZMH2-M125         | 804,77      |      | 1                | 283132 | PKZM0-XC45              | 10,83       |      | 4                |
| 281308 | NZMH2-M160         | 973,27      |      | 1                | 283140 | MSC-D-1,6-M7(230V50HZ)  | 128,66      |      | 1                |
| 281309 | NZMH2-M200         | 1148,28     |      | 1                | 283142 | MSC-D-2,5-M7(230V50HZ)  | 128,66      |      | 1                |
| 281403 | CI-PKZ01           | 17,08       |      | 2                | 283143 | MSC-D-4-M7(230V50HZ)    | 128,66      |      | 1                |
| 281404 | CI-PKZ01-G         | 23,96       |      | 2                | 283145 | MSC-D-6,3-M7(230V50HZ)  | 128,66      |      | 1                |
| 281405 | CI-PKZ01-SVB       | 33,50       |      | 2                | 283146 | MSC-D-10-M7(230V50HZ)   | 142,86      |      | 1                |
| 281406 | CI-PKZ01-PVT       | 50,91       |      | 2                | 283147 | MSC-D-10-M9(230V50HZ)   | 149,13      |      | 1                |
| 281407 | CI-PKZ01-PVS       | 82,08       |      | 2                | 283148 | MSC-D-12-M12(230V50HZ)  | 156,62      |      | 1                |
| 281544 | XIOC-4AI-2AO-U1-I1 | 795,50      |      | 1                | 283149 | PKZM0-XDM12             | 10,45       |      | 1                |
| 281545 | XIOC-2AI-1AO-U1-I1 | 451,00      |      | 1                | 283150 | MSC-D-16-M17(230V50HZ)  | 173,05      |      | 1                |
| 281554 | NZMB1-AF20-NA      | 288,24      |      | 1                | 283151 | MSC-D-25-M25(230V50HZ)  | 225,53      |      | 1                |
| 281555 | NZMB1-AF25-NA      | 288,24      |      | 1                | 283152 | MSC-D-32-M32(230V50HZ)  | 291,17      |      | 1                |
| 281556 | NZMB1-AF30-NA      | 288,24      |      | 1                | 283153 | PKZM0-XDM32             | 14,93       |      | 1                |
| 281557 | NZMB1-AF110-NA     | 606,74      |      | 1                | 283154 | MSC-D-0,25-M7(24VDC)    | 123,34      |      | 1                |
| 281558 | NZMB1-AF125-NA     | 606,74      |      | 1                | 283155 | MSC-D-0,4-M7(24VDC)     | 123,34      |      | 1                |
| 281559 | NZMB1-A20-NA       | 288,24      |      | 1                | 283156 | MSC-D-0,63-M7(24VDC)    | 127,86      |      | 1                |
| 281560 | NZMB1-A25-NA       | 288,24      |      | 1                | 283158 | MSC-D-1-M7(24VDC)       | 134,10      |      | 1                |
| 281561 | NZMB1-A32-NA       | 288,24      |      | 1                | 283159 | MSC-D-1,6-M7(24VDC)     | 137,73      |      | 1                |
| 281562 | NZMB1-A125-NA      | 606,62      |      | 1                | 283161 | MSC-D-2,5-M7(24VDC)     | 137,73      |      | 1                |
| 281565 | NZMN1-AF20-NA      | 325,95      |      | 1                | 283162 | MSC-D-4-M7(24VDC)       | 137,73      |      | 1                |
| 281566 | NZMN1-AF25-NA      | 325,95      |      | 1                | 283164 | MSC-D-6,3-M7(24VDC)     | 137,73      |      | 1                |
| 281567 | NZMN1-AF30-NA      | 325,95      |      | 1                | 283165 | MSC-D-10-M7(24VDC)      | 151,43      |      | 1                |
| 281568 | NZMN1-AF110-NA     | 737,58      |      | 1                | 283166 | MSC-D-10-M9(24VDC)      | 152,93      |      | 1                |
| 281569 | NZMN1-AF125-NA     | 788,58      |      | 1                | 283167 | MSC-D-12-M12(24VDC)     | 167,19      |      | 1                |
| 281570 | NZMN1-A20-NA       | 325,95      |      | 1                | 283168 | MSC-D-16-M17(24VDC)     | 220,68      |      | 1                |
| 281571 | NZMN1-A25-NA       | 325,95      |      | 1                | 283169 | MSC-D-25-M25(24VDC)     | 271,22      |      | 1                |
| 281572 | NZMN1-A32-NA       | 325,95      |      | 1                | 283170 | MSC-D-32-M32(24VDC)     | 345,82      |      | 1                |

| Codice | Tipo                      | Prezzo<br>€ | Note | Conf.<br>[pezzi] | Codice | Tipo                         | Prezzo<br>€ | Note | Conf.<br>[pezzi] |
|--------|---------------------------|-------------|------|------------------|--------|------------------------------|-------------|------|------------------|
| 283171 | MSC-R-0.25-M7(230V50HZ)   | 176,23      |      | 1                | 284769 | DILM150-XP1                  | 76,06       |      | 1                |
| 283172 | MSC-R-0.4-M7(230V50HZ)    | 176,23      |      | 1                | 284814 | M22-DDLF-GR-X1/X0            | 16,87       |      | 1                |
| 283173 | MSC-R-0.63-M7(230V50HZ)   | 180,87      |      | 1                | 284815 | M22S-DDLF-GR-X1/X0           | 16,87       |      | 1                |
| 283175 | MSC-R-1-M7(230V50HZ)      | 18705       |      | 1                | 284816 | M22-DDLF-WS-X1/X0            | 16,87       |      | 1                |
| 283176 | MSC-R-1.6-M7(230V50HZ)    | 190,80      |      | 1                | 284817 | M22S-DDLF-WS-X1/X0           | 16,87       |      | 1                |
| 283178 | MSC-R-2.5-M7(230V50HZ)    | 190,80      |      | 1                | 284818 | M22-DDLF-*.**                | 16,87       |      | 1                |
| 283179 | MSC-R-4-M7(230V50HZ)      | 190,80      |      | 1                | 284830 | M22-DDLM-GR-X1/X0            | 18,08       |      | 1                |
| 283181 | MSC-R-6.3-M7(230V50HZ)    | 190,80      |      | 1                | 284831 | M22S-DDLM-GR-X1/X0           | 18,08       |      | 1                |
| 283182 | MSC-R-10-M7(230V50HZ)     | 204,29      |      | 1                | 284832 | M22-DDLM-WS-X1/X0            | 18,08       |      | 1                |
| 283183 | MSC-R-10-M9(230V50HZ)     | 217,67      |      | 1                | 284833 | M22S-DDLM-WS-X1/X0           | 18,08       |      | 1                |
| 283184 | MSC-R-12-M12(230V50HZ)    | 233,04      |      | 1                | 284905 | MFD-80-B-X                   | 198,00      | N    | 1                |
| 283185 | PKZMO-XRM12               | 37,36       |      | 1                | 285247 | NZM1-XDVG                    | 37,67       |      | 1                |
| 283186 | MSC-R-16-M17(230V50HZ)    | 264,12      |      | 1                | 285248 | NZM2-XDVG                    | 44,17       |      | 1                |
| 283187 | MSC-R-25-M25(230V50HZ)    | 341,83      |      | 1                | 285249 | NZM1-XDVG                    | 45,33       |      | 1                |
| 283188 | MSC-R-32-M32(230V50HZ)    | 454,76      |      | 1                | 285280 | NZM2-XDVRG                   | 55,65       |      | 1                |
| 283189 | PKZMO-XRM32               | 44,63       |      | 1                | 285291 | NZM2/3-XUHIV20LK24AC         | 149,82      |      | 1                |
| 283190 | MSC-R-0.25-M7(24VDC)      | 194,03      |      | 1                | 285316 | XTFIL1                       | 110,00      |      | 1                |
| 283191 | MSC-R-0.4-M7(24VDC)       | 194,03      |      | 1                | 285612 | NZM4-XAS12-1000              | 609,15      |      | 1                |
| 283192 | MSC-R-0.63-M7(24VDC)      | 198,34      |      | 1                | 285613 | NZM4-XAS12-1250              | 609,15      |      | 1                |
| 283194 | MSC-R-1-M7(24VDC)         | 205,17      |      | 1                | 285614 | NZM4-XAS12-1600              | 609,15      |      | 1                |
| 283195 | MSC-R-1.6-M7(24VDC)       | 208,34      |      | 1                | 286069 | PKZM01-0.25-G                | 89,32       |      | 1                |
| 283197 | MSC-R-2.5-M7(24VDC)       | 208,34      |      | 1                | 286079 | EASY800-MO-CAB               | 162,00      |      | 1                |
| 283198 | MSC-R-4-M7(24VDC)         | 208,34      |      | 1                | 286080 | PKZM01-0.4-G                 | 89,32       |      | 1                |
| 283200 | MSC-R-6.3-M7(24VDC)       | 208,49      |      | 1                | 286081 | PKZM01-0.63-G                | 93,61       |      | 1                |
| 283201 | MSC-R-10-M7(24VDC)        | 221,93      |      | 1                | 286082 | PKZM01-1-G                   | 99,68       |      | 1                |
| 283202 | MSC-R-10-M9(24VDC)        | 224,57      |      | 1                | 286083 | PKZM01-1.6-G                 | 102,45      |      | 1                |
| 283203 | MSC-R-12-M12(24VDC)       | 254,36      |      | 1                | 286084 | PKZM01-2.5-G                 | 102,45      |      | 1                |
| 283204 | MSC-R-16-M17(24VDC)       | 360,00      |      | 1                | 286085 | PKZM01-4-G                   | 102,45      |      | 1                |
| 283205 | MSC-R-25-M25(24VDC)       | 436,25      |      | 1                | 286086 | PKZM01-6.3-G                 | 102,45      |      | 1                |
| 283206 | MSC-R-32-M32(24VDC)       | 563,55      |      | 1                | 286087 | PKZM01-10-G                  | 115,32      |      | 1                |
| 283291 | NZM4-XAS14-1250           | 561,97      |      | 1                | 286088 | PKZM01-12-G                  | 115,32      |      | 1                |
| 283292 | NZM4-XAS14-1600           | 561,97      |      | 1                | 286089 | PKZM01-16-G                  | 115,32      |      | 1                |
| 283293 | NZMCI-A20                 | 265,62      |      | 1                | 286336 | M22-D4-S-X7                  | 50,80       |      | 1                |
| 283294 | NZMCI-A25                 | 265,62      |      | 1                | 286337 | M22S-D4-S-X7                 | 50,80       |      | 1                |
| 283295 | NZMCI-A32                 | 265,62      |      | 1                | 286338 | M22-D4-S-X7                  | 56,77       |      | 1                |
| 283296 | NZMCI-A160                | 659,57      |      | 1                | 286339 | M22S-D4-S-X7                 | 56,77       |      | 1                |
| 283300 | NZMCI-4-A20               | 373,16      |      | 1                | 286340 | M22-D4-*.**                  | 56,77       |      | 1                |
| 283302 | NZMCI-4-A25               | 373,16      |      | 1                | 286341 | M22S-D4-*.**                 | 56,77       |      | 1                |
| 283304 | NZMCI-4-A32               | 373,16      |      | 1                | 286419 | XIOC-NET-DP-S                | 795,50      |      | 1                |
| 283306 | NZMCI-4-A160              | 880,01      |      | 1                | 286771 | BPZ-CPS-7035                 | 7,35        |      | 1                |
| 283383 | PKZM01-20                 | 103,20      |      | 1                | 286822 | MFD-AC-CP4                   | 156,00      |      | 1                |
| 283390 | PKZM01-16                 | 95,66       |      | 1                | 286823 | MFD-AC-CP4-500               | 215,50      |      | 1                |
| 283463 | DILM150-XHIA11            | 9,08        |      | 5                | 286824 | MFD-AC-CP4-800               | 209,50      |      | 1                |
| 283464 | DILM150-XHIA22            | 15,90       |      | 5                | 288893 | PKZM01-25                    | 123,36      |      | 1                |
| 283465 | DILM150-XHIA22            | 16,69       |      | 5                | 288894 | XIOC-NOP                     | 64,50       |      | 1                |
| 283471 | PN1-XPA                   | 93,64       |      | 1                | 289016 | GSU1                         | 151,99      |      | 1                |
| 283472 | PN2-XPA                   | 124,57      |      | 1                | 289017 | GSU2                         | 192,57      |      | 1                |
| 283473 | PN3-XPA                   | 171,10      |      | 1                | 289018 | GSU3                         | 305,73      |      | 1                |
| 284371 | NZM1-XSR-R-0              | 121,09      |      | 1                | 289145 | DILM1000-XSP(E)RA250         | 933,63      |      | 1                |
| 284376 | NZMH1-A20                 | 327,46      |      | 1                | 289146 | DILM1000-XSP(E)RA110         | 933,63      |      | 1                |
| 284377 | NZMH1-A25                 | 327,46      |      | 1                | 289147 | DILM1000-XSP(E)RAC500        | 933,63      |      | 1                |
| 284378 | NZMH1-A32                 | 327,46      |      | 1                | 289161 | DILH1400-XSP(E)RAW250        | 1.362,43    |      | 1                |
| 284379 | NZMH1-A40                 | 327,46      |      | 1                | 289169 | XC-CPU101-FC128K-8DI-6DO     | 795,50      | N    | 1                |
| 284387 | NZM1-XUHIV20KL24DC        | 135,85      |      | 1                | 289170 | XTRJ45-ETH-RS 232            | 115,50      |      | 1                |
| 284388 | NZM1-XUHIV20KL24AC        | 135,85      |      | 1                | 289195 | M22-WJ2H                     | 51,47       |      | 1                |
| 284389 | NZM1-XUHIV20KL110-130AC   | 135,85      |      | 1                | 289196 | M22-WJ2V                     | 51,47       |      | 1                |
| 284393 | M22-WLKV-W                | 15,62       |      | 1                | 289197 | M22S-WJ2H                    | 51,47       |      | 1                |
| 284394 | M22-WLKV-R                | 15,62       |      | 1                | 289198 | M22S-WJ2V                    | 51,47       |      | 1                |
| 284395 | M22-WLKV-G                | 15,62       |      | 1                | 289199 | M22-WR2H                     | 51,47       |      | 1                |
| 284396 | M22-WLKV-Y                | 15,62       |      | 1                | 289240 | M22-WR2V                     | 51,47       |      | 1                |
| 284397 | M22-WLKV-B                | 15,62       |      | 1                | 289241 | M22S-WR2H                    | 51,47       |      | 1                |
| 284398 | M22S-WLKV-W               | 15,62       |      | 1                | 289242 | M22S-WR2V                    | 51,47       |      | 1                |
| 284399 | M22S-WLKV-R               | 15,62       |      | 1                | 289806 | NZM4-XS-L                    | 347,25      |      | 1                |
| 284400 | NZM1-XUHIV20KL208-240AC   | 135,85      |      | 1                | 289807 | NZM4-XSR-R                   | 347,25      |      | 1                |
| 284401 | NZM1-XUHIV20KL24DC        | 135,85      |      | 1                | 289808 | NZM4-XSR-L                   | 440,62      |      | 1                |
| 284402 | NZM1-XUHIV20KL24AC        | 135,85      |      | 1                | 289809 | NZM4-XSR-R                   | 440,62      |      | 1                |
| 284403 | NZM1-XUHIV20KL110-130AC   | 135,85      |      | 1                | 289933 | XIOC-4AI-T                   | 652,50      |      | 1                |
| 284404 | NZM1-XUHIV20KL208-240AC   | 135,85      |      | 1                | 289982 | XIOC-NET-K-M                 | 1.458,00    |      | 1                |
| 284405 | NZM2/3-XUHIV20KL24DC      | 149,82      |      | 1                |        |                              |             |      |                  |
| 284407 | NZM2/3-XUHIV20KL110-130AC | 149,82      |      | 1                |        |                              |             |      |                  |
| 284408 | NZM2/3-XUHIV20KL208-240AC | 149,82      |      | 1                |        |                              |             |      |                  |
| 284410 | NZMH1-A50                 | 327,46      |      | 1                | 290055 | DILM15-10(110V50HZ,120V60HZ) | 52,51       |      | 1                |
| 284411 | NZMH1-A63                 | 327,46      |      | 1                | 290058 | DILM15-10(230V50HZ,240V60HZ) | 52,51       |      | 1                |
| 284412 | NZMH1-A80                 | 360,23      |      | 1                | 290060 | DILM15-10(400V50HZ,440V60HZ) | 52,51       |      | 1                |
| 284413 | NZMH1-A100                | 478,07      |      | 1                | 290062 | DILM15-10(24V50/60HZ)        | 52,51       |      | 1                |
| 284414 | NZMH1-A125                | 772,79      |      | 1                | 290064 | DILM15-10(110V50/60HZ)       | 52,51       |      | 1                |
| 284415 | NZMH1-A160                | 947,99      |      | 1                | 290066 | DILM15-10(230V50/60HZ)       | 52,51       |      | 1                |
| 284416 | NZMH1-4-A20               | 461,73      |      | 1                | 290073 | DILM15-10(24VDC)             | 96,97       |      | 1                |
| 284418 | NZMH1-4-A25               | 461,73      |      | 1                | 290090 | DILM15-01(110V50HZ,120V60HZ) | 52,51       |      | 1                |
| 284420 | NZMH1-4-A32               | 461,73      |      | 1                | 290093 | DILM15-01(230V50HZ,240V60HZ) | 52,51       |      | 1                |
| 284422 | NZMH1-4-A40               | 461,73      |      | 1                | 290095 | DILM15-01(400V50HZ,440V60HZ) | 52,51       |      | 1                |
| 284424 | NZMH1-4-A50               | 461,73      |      | 1                | 290097 | DILM15-01(24V50/60HZ)        | 52,51       |      | 1                |
| 284426 | NZMH1-4-A63               | 461,73      |      | 1                | 290099 | DILM15-01(110V50/60HZ)       | 52,51       |      | 1                |
| 284428 | NZMH1-4-A80               | 510,81      |      | 1                | 290101 | DILM15-01(230V50/60HZ)       | 52,51       |      | 1                |
| 284430 | NZMH1-4-A100              | 704,67      |      | 1                | 290108 | DILM15-01(24VDC)             | 96,97       |      | 1                |
| 284432 | NZMH1-4-A125              | 1028,79     |      | 1                | 290168 | ZB12-16                      | 54,37       |      | 1                |
| 284434 | NZMH1-4-A160              | 1188,84     |      | 1                | 290188 | RA-C1-PLF                    | 85,67       |      | 1                |
| 284436 | NZMH1-S40                 | 284,68      |      | 1                | 290189 | RA-C1-END1                   | 24,51       |      | 1                |
| 284437 | NZMH1-S50                 | 284,68      |      | 1                | 290210 | RA-C3/C1-1,5HF               | 149,18      |      | 1                |
| 284438 | NZMH1-S63                 | 284,68      |      | 1                | 290211 | RA-C3/C2-1,5HF               | 137,06      |      | 1                |
| 284439 | NZMH1-S80                 | 306,70      |      | 1                | 290214 | RA-C1-AM-7                   | 100,72      |      | 1                |
| 284440 | NZMH1-S100                | 410,23      |      | 1                | 290260 | M22-XCK3                     | 6,96        |      | 1                |
| 284465 | NZMN3-SE450-CNA           | 2.113,39    |      | 1                | 290355 | NZMH2-A20-S1                 | 465,80      |      | 1                |
| 284468 | NZMN3-ME450               | 1820,86     |      | 1                | 290356 | NZMH2-A25-S1                 | 465,80      |      | 1                |
| 284469 | NZMH3-ME450               | 1978,51     |      | 1                | 290357 | NZMH2-A32-S1                 | 465,80      |      | 1                |
| 284471 | NZM4-XKM2S-1250           | 85,91       |      | 1                | 290358 | NZMH2-A40-S1                 | 465,80      |      | 1                |
| 284472 | NZM4-4-XKM2S-1250         | 113,91      |      | 1                | 290359 | NZMH2-A50-S1                 | 465,80      |      | 1                |
| 284473 | NZM4-XKM2S-1600           | 93,64       |      | 1                | 290360 | NZMH2-A63-S1                 | 465,80      |      | 1                |
| 284474 | NZM4-4-XKM2S-1600         | 124,87      |      | 1                | 290361 | NZMH2-A80-S1                 | 465,80      |      | 1                |
| 284540 | M22S-WLKV-G               | 15,62       |      | 1                | 290362 | NZMH2-A100-S1                | 674,03      |      | 1                |
| 284543 | M22S-WLKV-Y               | 15,62       |      | 1                | 290363 | NZMH2-A125-S1                | 1076,62     |      | 1                |
| 284544 | M22S-WLKV-B               | 15,62       |      | 1                | 290364 | NZMH2-A160-S1                | 1318,77     |      | 1                |
| 284545 | EASY-SOFT-BASIC           | 66,50       |      | 1                | 290365 | NZMH2-A200-S1                | 1451,44     |      | 1                |
| 284645 | NZM3-XBR                  | 29,44       |      | 1                | 290366 | NZMH2-A250-S1                | 1599,45     |      | 1                |
| 284646 | NZM4-XBR                  | 36,79       |      | 1                | 290370 | NZMH4-AE630-S1               | 3582,72     |      | 1                |
| 284649 | DO2-S/63/3-RS             | 130,36      |      | 1                | 290371 | NZMH4-AE800-S1               | 4092,19     |      | 1                |
| 284690 | LTS-100/C00/3-R           | 158,72      |      | 1                | 290372 | NZMH4-AE1000-S1              | 5573,91     |      | 1                |
| 284768 | DILM150-XS1               | 15,74       |      | 5                |        |                              |             |      |                  |







## Note

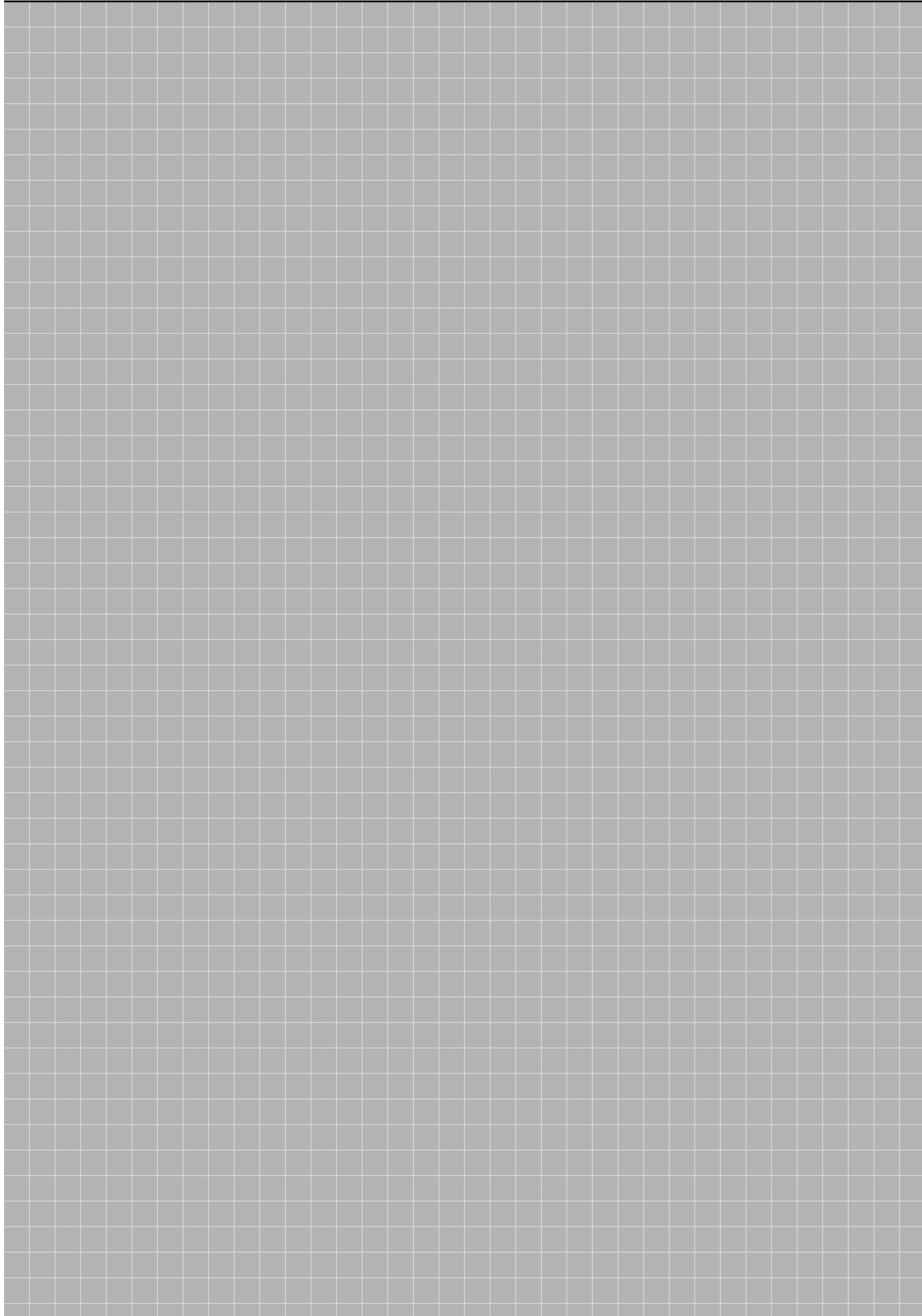

## Note

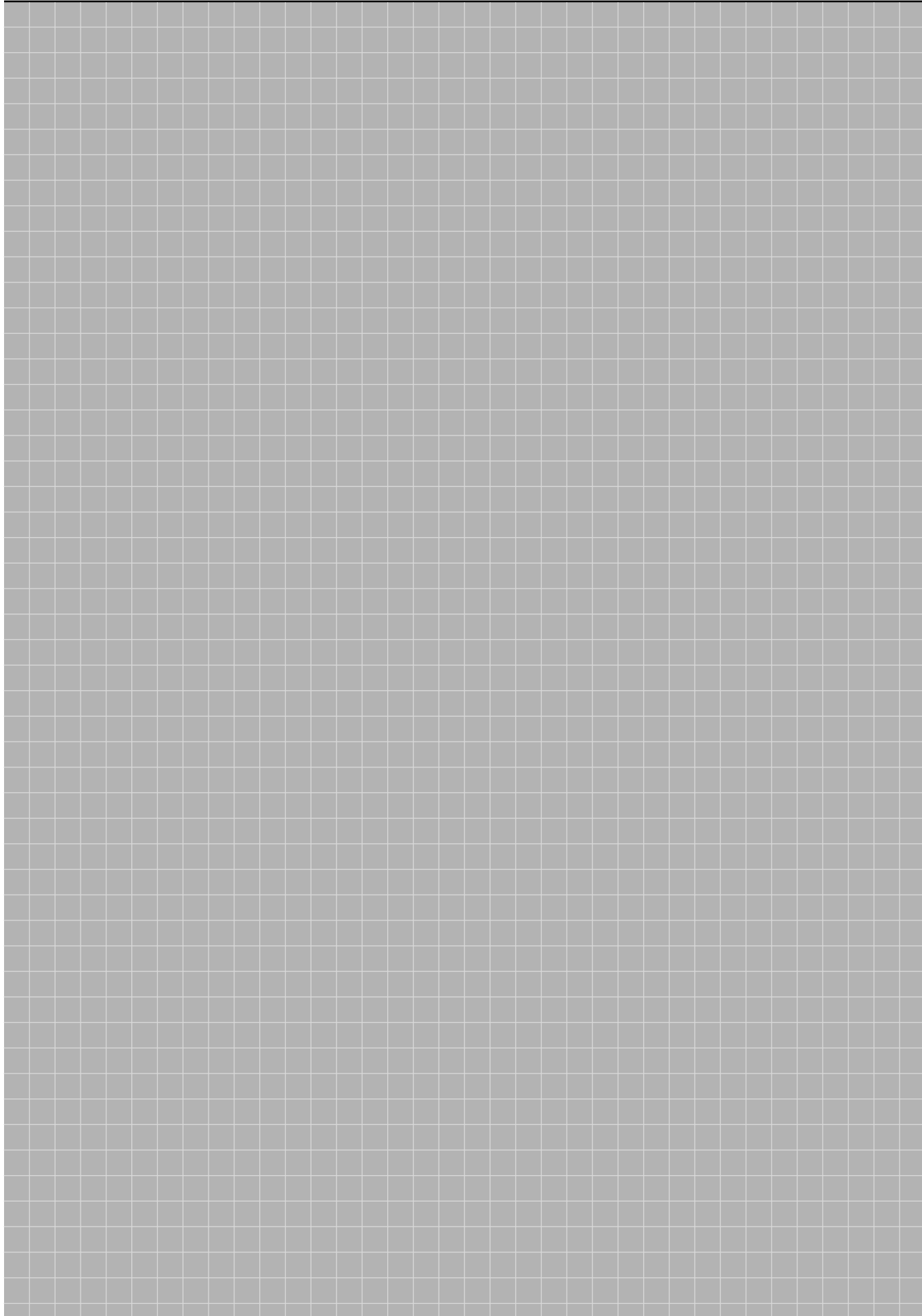

## Rete commerciale EATON - Electrical Sector - ITALIA

|  |  |                                      |  |
|--|--|--------------------------------------|--|
| <b>Direzione</b><br>Eaton Industries (Italy) S.r.l.<br>Electrical Sector                                       | Via Papa Giovanni XXIII, 43<br>20090 Rodano MI   | ☎ 02.95950.1<br>Fax 02.95950.400     | e-mail: infoita@eaton.com<br>http://www.moeller.it |
| <b>Area Nord-Ovest</b><br>Direzione di Area: Piemonte,<br>Valle D'Aosta, Liguria, Lombardia                    | Eaton Industries (Italy) S.r.l. - Filiale Nord-Ovest<br>Via Papa Giovanni XXIII, 43<br>20090 Rodano MI | ☎ 02.95950.1<br>Fax 02.95950.400     | e-mail: infoita@eaton.com                          |
| <b>Agenzie:</b><br>Liguria   | <b>S.E.L.L. S.a.s.</b><br>Via Napoli, 5/r<br>16135 Genova GE   | ☎ 010.2722358<br>Fax 010.3722384     | e-mail: agenzia.sell@fastwebnet.it                 |
| <b>Area Nord-Est</b><br>Direzione di Area: Lombardia,<br>Veneto, Friuli Venezia Giulia,<br>Trentino Alto Adige | Eaton Industries (Italy) S.r.l. - Filiale Nord-Est<br>Via 1° Strada, 35<br>35129 Padova PD             | ☎ 049.7801103/15<br>Fax 049.772225   | e-mail: infopd@eaton.com                           |
| <b>Agenzie:</b><br>Lombardia<br>Prov. BG, BS, CR, MN, PC   | <b>P &amp; P S.r.l.</b><br>Via Sandro Pertini, 2/C<br>25046 Cazzago San Martino BS                     | ☎ 030.2587163<br>Fax 030.2584629     | e-mail: info@pepautomazione.it                     |
| Trentino Alto Adige  | <b>Mauro Dellaidotti</b><br>Via Tullio Garbari, 1<br>38121 Trento TN                                   | ☎ 348.7130303<br>Fax 0461.827929     | e-mail: dellaidotti@agenziamd.it                   |
| <b>Area Centro</b><br>Direzione di Area: Emilia Romagna,<br>Toscana, Umbria, Marche, Abruzzo,<br>Molise        | Eaton Industries (Italy) S.r.l. - Filiale Centro<br>Via Minganti, 6/A<br>40138 Bologna BO              | ☎ 051.6023811<br>Fax 051.6014418     | e-mail: infobo@eaton.com                           |
| <b>Agenzie:</b><br>Umbria  | <b>R.E.I.P. S.n.c.</b><br>Via G. Di Vittorio, 11<br>06083 Ospedalichio di Bastia Umbria PG             | ☎ 075.5997152<br>Fax 075.5997155     | e-mail: reip.snc@libero.it                         |
| Marche, Abruzzo, Molise  | <b>Chiodi Marcello</b><br>Via G. Di Vittorio, 1<br>Zona Baraccola<br>60100 Ancona AN                   | ☎ 071.2866626<br>Fax 071.2866335     | e-mail: chiodimr@tin.it                            |
| <b>Area Sud</b><br>Direzione Area: Lazio, Campania,<br>Basilicata, Puglia, Calabria, Sicilia,<br>Sardegna      | Eaton Industries (Italy) S.r.l. - Sede<br>Via Papa Giovanni XXIII, 43<br>20090 Rodano MI               | ☎ 02.95950.1<br>Fax 02.95950.400     | e-mail: infoita@eaton.com                          |
| <b>Agenzie:</b><br>Campania  | <b>M.D.M. S.a.s. di Pierfrancesco De Matteo</b><br>Via San Salvatore, 6<br>80026 Casoria NA            | ☎ 081.7596455<br>Fax 081.7598698     | e-mail: mdm@dematteo.org                           |
| Lazio  | <b>ELETTROFIMAR 97 S.n.c.</b><br>Via Emilio Praga, 35<br>00137 Roma RM                                 | ☎ 06.82002203<br>Fax 06.97618633     | e-mail: info@elettrofimar.it                       |
| Puglia, Basilicata   | <b>GRIMALDI FRANCESCO</b><br>Via G. Petroni, 119/F<br>70124 Bari BA                                    | ☎ 080.5022650<br>Fax 080.5021684     | e-mail: agenziagrimaldi@agenziagrimaldi.it         |
| Calabria   | <b>Femia Sergio</b><br>Strada Circhetto, 2/1<br>89046 Marina di Gioiosa Jonica RC                      | ☎ 0964.51798<br>Fax 0964.412798      | e-mail: sfemia@tiscali.it                          |
| Sicilia<br>Prov. PA, TP, AG, CL  | <b>DIME S.r.l.</b><br>Via Lombardia, 18<br>90144 Palermo PA  | ☎ 091.6823844/5<br>Fax 091.6823844/5 | e-mail: dime2@libero.it                            |
| Sicilia<br>Prov. CT, EN, ME, RG, SR  | <b>AGE INNOVER S.n.c.</b><br>P.zza Dante, 5<br>95030 Tremestieri Etneo (CT)                            | ☎ 095.6143998<br>Fax 095.2246185     | e-mail: info@ageinnover.com                        |
| Sardegna   | <b>STEMAR Rappresentanze S.r.l.</b><br>Via Taramelli, 2D<br>07100 Sassari SA                           | Cell 338.3742132<br>Fax 079.5906302  | e-mail: info@stemar-rappresentanze.com             |



## **Nota sull'applicazione della Direttiva RAEE ai prodotti indicati sul presente listino prezzi**

I prodotti a marchio Eaton indicati sul presente listino e commercializzati da Eaton Electric S.r.l. non rientrano nell'ambito di applicazione del D.Lgs. 25/07/2006 n. 151 che recepisce la Direttiva Europea 2002/96/CE (RAEE).

Il settore Electrical di **Eaton** è leader a livello internazionale che vanta esperienza nei seguenti campi: distribuzione dell'energia e protezione dei circuiti, protezione dell'alimentazione di emergenza, controllo e automazione, illuminazione e sicurezza, soluzioni strutturali e dispositivi di cablaggio, soluzioni per ambienti difficili e pericolosi e servizi di ingegnerizzazione. Grazie alle sue soluzioni globali, **Eaton** è pronta ad affrontare le più importanti sfide odierne nel campo della gestione dell'energia elettrica.

Alla divisione **Eaton Electrical** appartengono i marchi Cutler-Hammer®, Powerware®, Holec®, MEM®, Santak®, Moeller® e Cooper®.

[www.eaton.com](http://www.eaton.com)  
[www.eaton.eu](http://www.eaton.eu)



**Eaton Industries (Italy) S.r.l.**  
**Via Giovanni XXIII, 43**  
**20090 Rodano MI**  
**Tel. 02.95950.1**  
**Fax 02.95950.400**  
**e-mail: [infoita@eaton.com](mailto:infoita@eaton.com)**  
**Internet: <http://www.eaton.it>**  
**<http://www.eaton.eu>**

2013 - con riserva di modifiche  
LP 2014 - Apparecchiature Industriali  
Stampato in Italia  
Emper - Promografica - Soget  
11/2013 - 3000

Listino Prezzi - Apparecchiature Industriali

2014

# Listino Prezzi 2014

Apparecchiature Industriali:  
Comando, Controllo, Protezione, Automazione.



Con decorrenza 1° Dicembre 2013



## X-ON Electronics

Largest Supplier of Electrical and Electronic Components

*Click to view similar products for [Eaton](#) manufacturer:*

Other Similar products are found below :

[BK1-S506-2-R](#) [FHN31G1](#) [CH222B](#) [SAMI-2I](#) [SAMI-6I](#) [LPN-RK-25SP](#) [ZE6](#) [ZE9](#) [LPN-RK-15SP](#) [LPN-RK-3SP](#) [SAMI-1I](#) [2499](#) [GMC-500MA](#) [AT-20](#) [BK/SC-45](#) [AGC-1-2](#) [BK/MDA-15](#) [BK/MDA-1](#) [BK/C519-1A](#) [BK/MDL-3-2/10](#) [89096-015](#) [8943K28](#) [8946K153](#) [8961K155](#) [M22-DH-Y](#) [M22-DLH-Y](#) [M22-D-R-GB0/K11](#) [M22-LCH-R](#) [M22-L-R/R](#) [M22-WLK3-B](#) [63ET](#) [6422](#) [6580](#) [CTX20-16-52LP-R](#) [CWL530FI](#) [CXM/CO/GP/R/BB](#) [6HD36](#) [714125](#) [MBO-2](#) [7314K36](#) [7321K2](#) [ETF-200MA](#) [F02A-1-1/2A](#) [F02A-1-1/2AS](#) [F02A-1AS](#) [F02A-3/4A](#) [F03A250V10A](#) [F03A250V12A](#) [MDA-2-8/10-R](#) [MDA-30A](#)