

"Schutzvermerk nach DIN ISO 16016 beachten". "Please pay attention to copyright note DIN ISO 16016".

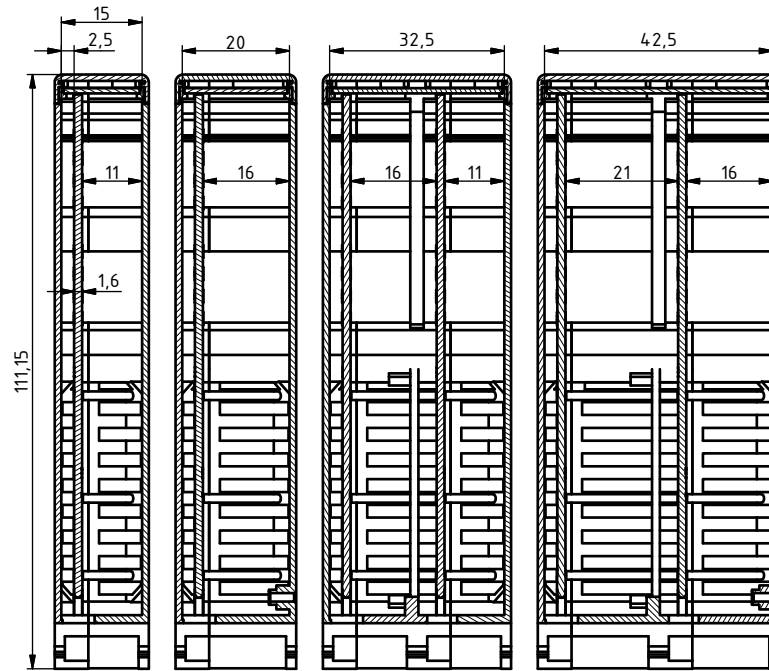

gezeichnet Ausführung mit Lüftung  
pictured construction with air vents

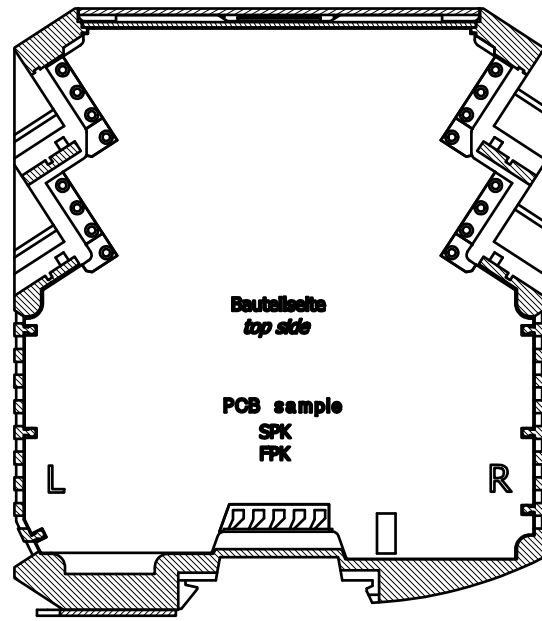
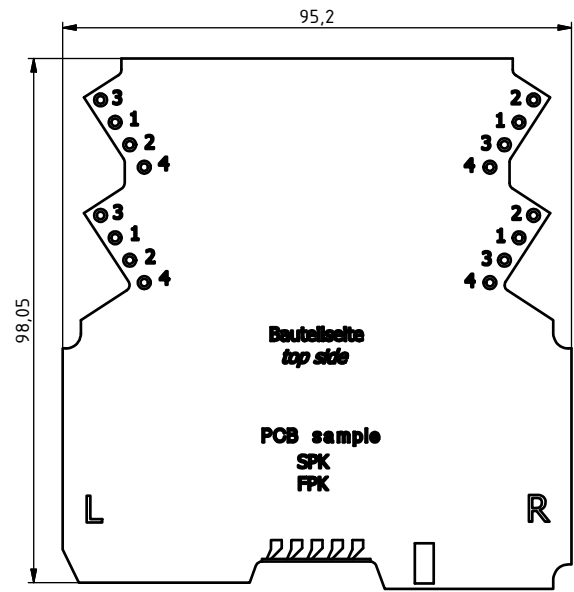
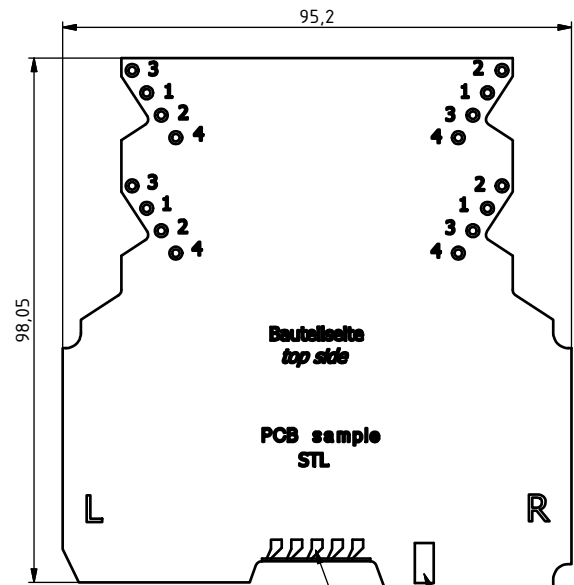

Nicht bestückbare Bereiche siehe  
Klemmen/Leiterkarten-Zeichnung  
restricted areas see  
clamp/pcb-drawing

Kontaktfläche für PE-Kontakt  
verzinkt  
conductor area for PE-contact  
tin-plated

Kontaktflächen für Buskontakte  
vergoldet  
conductor area for buscontact  
gold plated

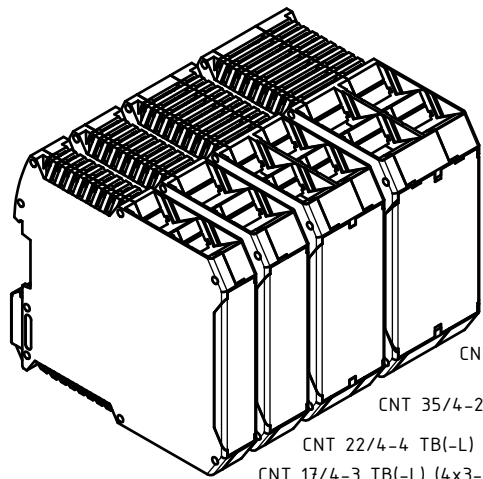
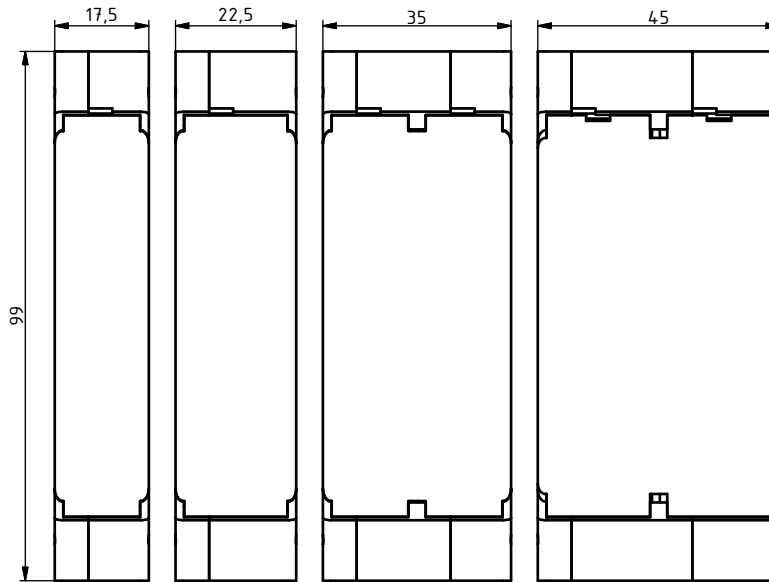

CNT 45/4-2-4 TB(-L) (8x4-polig)

CNT 35/4-2-3 TB(-L) (8x3-polig)

CNT 22/4-4 TB(-L) (4x4-polig)

CNT 17/4-3 TB(-L) (4x3-polig)

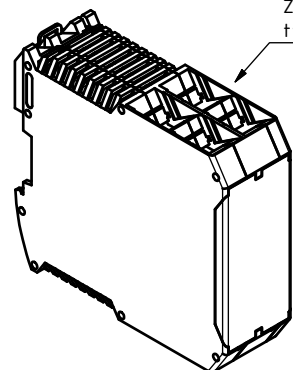

Zwei Klemmenebene beidseitig  
two connecting terminal level double-sided

Maßstab/  
Scale: 1:1 (1:2)

Zeichnungs-Nr. / Drawing-No.:  
2K 5400.095.02

Artikel / Article:  
CombiNorm Connect  
Geh. mit zwei Klemmenebenen  
Katalogzeichnung

4030 07.01.2013  
A.Nr./  
Alt.No: Datum/  
Date:

DISK: 2603327.idw  
Datum/Date: 31.01.2012 HR



## X-ON Electronics

Largest Supplier of Electrical and Electronic Components

*Click to view similar products for [Enclosures, Boxes, & Cases](#) category:*

*Click to view products by [Bopla](#) manufacturer:*

Other Similar products are found below :

[CR-425 PAINTED](#) [585-R-WH-PK](#) [M-10-PLATED](#) [60221-01](#) [60566-01-000](#) [HPL-9VB BATT DOOR](#) [M-16-LID-PLATED](#) [M18-PLTD](#) [M-21-LID-PLATED](#) [M-21-PLATED](#) [M-23-PLATED](#) [CU-281-MB](#) [6711GSKT](#) [71884-29-028](#) [LH45-100 Black](#) [7200B](#) [72868-510-000](#) [CNS-0000 Black](#) [72883-510-000](#) [CNS-0101 Black](#) [72906-510-000](#) [CNS-0407 Black](#) [73091-510-000](#) [CNM-0000-BLACK Kit](#) [73092-510-000](#) [CNM-0101 Black](#) [73108-510-000](#) [CNL-0303 Black](#) [73395-510-039](#) [CNS-0006 Bone](#) [74257-510-000](#) [CNL-0004](#) [MDC-1183-PLAIN-ALUM](#) [MDC-1183-PTD](#) [MDC-13104-PLAIN-ALUM](#) [MDC-211 - PAINTED IVORY/BEIGE](#) [MDC-321-PTD](#) [MDC-432-PLAIN-ALUM](#) [MDC-973-PTD](#) [76](#) [77153-01-028](#) [FLX6030](#) [83535-01-508](#) [PS-11296-G](#) [PS-11298-B](#) [116-508](#) [120-407](#) [120-412](#) [120-909](#) [120-455](#) [R272-100-000](#) [120-910](#) [R501-001-010](#) [R508-080-000](#) [R508-160-000](#) [R530-120-000](#) [R530-122-000](#) [R530-200-000](#) [R531-160-000](#) [R531-200-000](#) [R582-080-100](#)