

KAmo**d**BAR-I2C

Moduł czujnika ciśnienia z układem MPL115A2 (I2C)

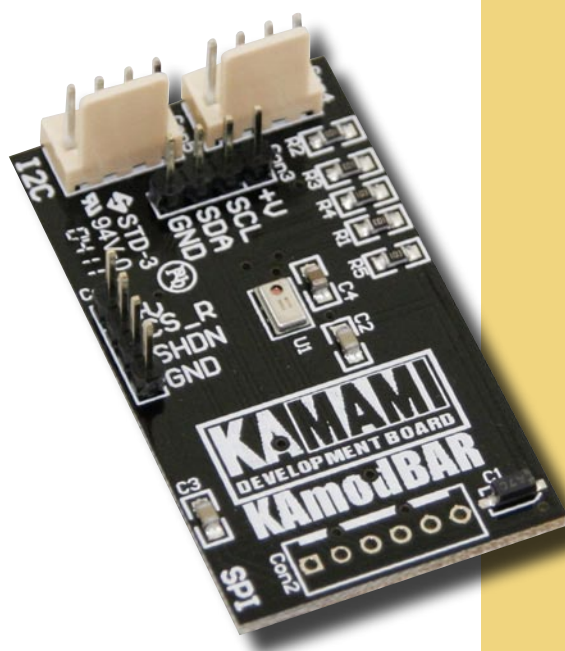

*KAmo**d**BAR-I2C to moduł oparty na czujniku ciśnienia MPL115A2 firmy Freescale. Umożliwia pomiar ciśnienia w zakresie od 50 do 115 kPa.*

Podstawowe właściwości

- ▶ Czujnik ciśnienia MPL115A2 firmy Freescale
- ▶ Pomiar ciśnienia w zakresie od 50 do 115 kPa
- ▶ Dokładność 1 kPa
- ▶ Zasilanie napięciem od 2,375 do 5,5 V
- ▶ Interfejs I2C

Wyposażenie standardowe

Kod	Opis
KAmoBAR-I2C	▶ Zmontowana płytka modułu



Zastrzegamy prawo do wprowadzania zmian bez uprzedzenia.

Oferowane przez nas płytki drukowane mogą się różnić od prezentowanej w dokumentacji, przy czym zmianom nie ulegają jej właściwości użytkowe.

BTC Korporacja gwarantuje zgodność produktu ze specyfikacją.

BTC Korporacja nie ponosi odpowiedzialności za jakiegokolwiek szkody powstałe bezpośrednio lub pośrednio w wyniku użycia lub nieprawidłowego działania produktu.

BTC Korporacja zastrzega sobie prawo do modyfikacji niniejszej dokumentacji bez uprzedzenia.

Schemat

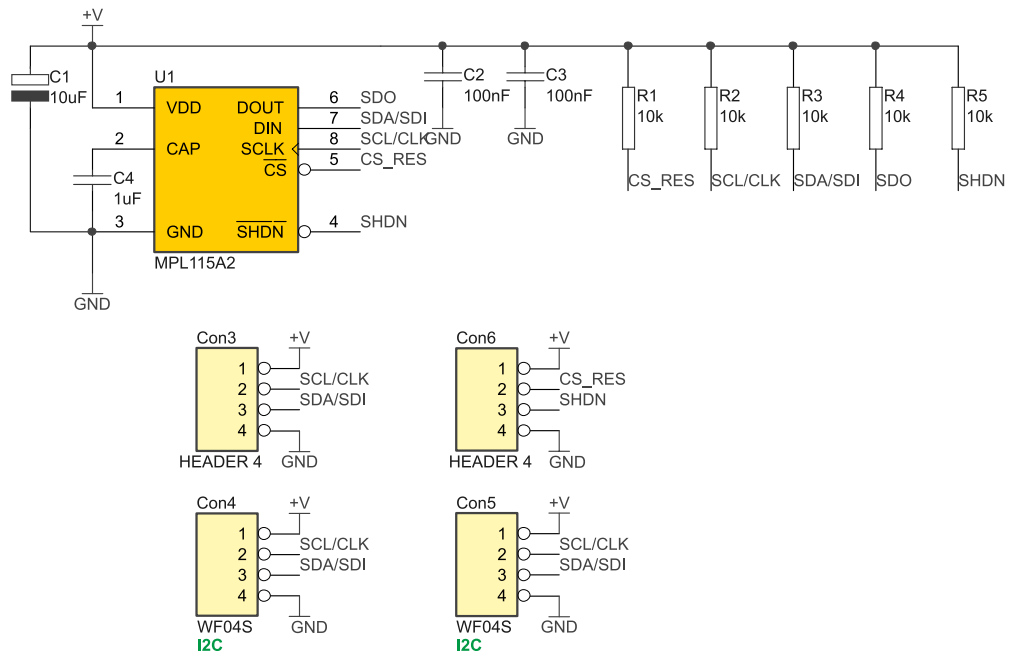

Widok płytki drukowanej

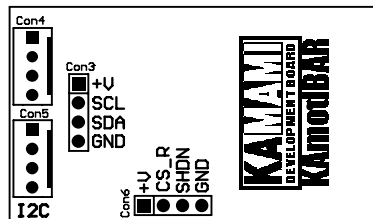

Interfejs I2C

MPL115A2 jest wyposażony w interfejs I2C, który jest wyprowadzony na złącza Con3, Con4 i Con5. Złącza Con4 i Con5 są kompatybilne ze złączami stosowanymi w zestawach uruchomieniowych Kamami (np. ZL5PIC, ZL15AVR, ZL27ARM, ZL29ARM, ZL30ARM, STM32Butterfly2). Do dołączenia modułu do zestawu można wykorzystać kable CAB_HU04-30.

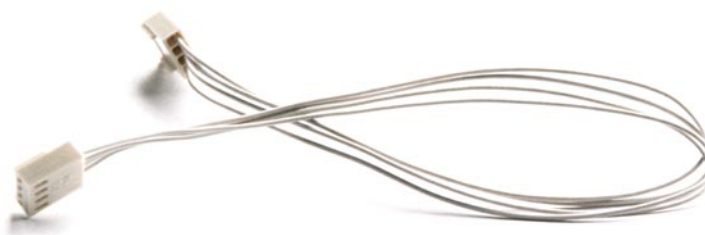
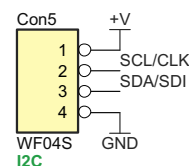
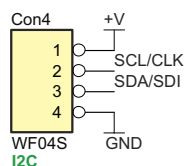
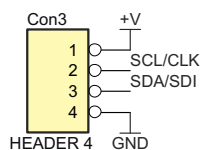
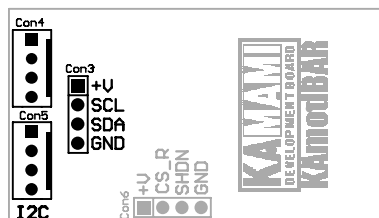

Konfiguracja modułu

Złącze Con6 umożliwia wyłączenie układu MPL115A2 lub zablokowanie interfejsu I2C.

Aby wyłączyć MPL115A2, należy do pinu SHDN dołączyć masę (zakładając zwórkę na piny 3 i 4 złącza Con6 lub dołączając do wyjścia mikrokontrolera i ustawiając na nim stan niski).

Aby zablokować interfejs I2C, należy do pinu CS_RES dołączyć napięcie VCC (zakładając zwórkę na piny 1 i 2 złącza Con6 lub dołączając do wyjścia mikrokontrolera i ustawiając na nim stan wysoki).

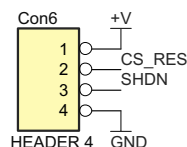
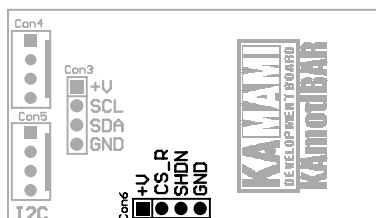

X-ON Electronics

Largest Supplier of Electrical and Electronic Components

Click to view similar products for [Development Boards & Kits - Other Processors](#) category:

Click to view products by [Kamami](#) manufacturer:

Other Similar products are found below :

[KIT_AURIX_TC233LP_TRB](#) [EVB-MEC1418MECC](#) [SPC56XVTOP-M](#) [ADZS-BF506F-EZLITE](#) [ADZS-SADA2-BRD](#) [20-101-1252](#)
[T1023RDB-PC](#) [20-101-1267](#) [T1042D4RDB-PA](#) [ML610Q174](#) [REFERENCE BOARD](#) [MPC574XG-MB](#) [BSC9132QDS](#) [C29XPCIE-RDB](#)
[KIT_TC1793_SK](#) [CC-ACC-18M433](#) [P1010RDB-PB](#) [P1020RDB-PD](#) [P2020COME-DS-PB](#) [STM8S/32-D/RAIS](#) [T4240RDB-PB](#) [TRK-USB-](#)
[MPC5604B](#) [TWR-56F8200](#) [CY3674](#) [SPC58XXADPT176S](#) [MAX1464EVKIT](#) [TRK-MPC5606B](#) [RTE510Y470TGB00000R](#) [STM8128-](#)
[MCKIT](#) [MAXQ622-KIT#](#) [YRPBRL78G11](#) [SPC58EEMU](#) [QB-R5F10JGC-TB](#) [YQB-R5F11BLE-TB](#) [SPC564A70AVB176](#)
[RTE5117GC0TGB00000R](#) [QB-R5F100LE-TB](#) [YR0K50571MS000BE](#) [YQB-R5F1057A-TB](#) [QB-R5F104PJ-TB](#) [CC-ACC-ETHMX](#)
[LFM34INTPQA](#) [SPC563M64A176S](#) [Y-BLDC-SK-RL78F14](#) [P1021RDB-PC](#) [SPC58XCADPT176S](#) [RTE510MPG0TGB00000R](#)
[YRPBRX71M](#) [LFMAJ04PLT](#) [KITAURIXTC234LPSTRBTOBO1](#) [OV-7604-C7-EVALUATION-BOARD](#)