

# Seviye Kontrol Flatörleri

Level Control  
Float Switches

### **SKF** Serisi Seviye Kontrol Flatörleri

Genel Özellikler ve Teknik Bilgiler	3
Kobra Kafalı	4
Ampul Kafalı	5
Boyutlar	5

### **SKF** Series Level Control Float Switches

<i>General Specifications and Technical Information</i>	3
<i>Cobra</i>	4
<i>Bulb</i>	5
<i>Dimensions</i>	5

### **SK5** Serisi Seviye Kontrol Flatörleri

Genel Özellikler ve Teknik Bilgiler	6
Siviç Hareketli	7
Boyutlar	7

### **SK5** Series Level Control Float Switches

<i>General Specifications and Technical Information</i>	6
<i>Switch Actuated</i>	7
<i>Dimensions</i>	7

# Seviye Kontrol Flatörleri

## Level Control Float Switches



## SKF Serisi Seviye Kontrol Flatörleri

- Basit montaj ve kullanım kolaylığı
- İstenilen çalışma mesafesini ağırlık parçası ile ayarlayabilme imkanı
- Özgün tasarımı ile suya karşı tamamen izole edilmiş
- Mikro siviçli kontak yapısı
- Farklı kablo uzunluğunda ürün temin edebilme imkanı

### Teknik Bilgiler

Mekanik Ömür	: 30.000 açma-kapama min.
Elektriksel Ömür	: 10.000 açma-kapama min.
Çalışma Sıcaklığı	: maks. °C +85
Koruma Sınıfı	: SKF IP68
	SKF1A IP68
Anma İşletme Gerilimi $U_e$	: 250 V AC
Anma İşletme Akımı $I_e$	: 10 (4) A
Çalışma Basıncı	: maks. 3 Bar
İzolasyon Gerilimi	: 2.750 V AC
İzolasyon Direnci	: 10 M $\Omega$ min.
Standart (Kontakt Blok)	: TS EN 60947-5-1



## SKF Series Level Control Float Switches

- Simple assembly and easy to use
- Feature to adjust the requested operation interval with heavy part
- Completely waterproof with special design
- With Micro switch contact
- Possibility to provide the product with different cable length

### Technical Information

Mechanical Life	: 30.000 operations min.
Electrical Life	: 10.000 operations min.
Operating Temperature	: max. °C +85
Protection Degree	: SKF IP68
	SKF1A IP68
Rated Operating Voltage $U_e$	: 250 V AC
Rated Operating Current $I_e$	: 10 (4) A
Operating Pressure	: max. 3 Bar
Insulation Voltage	: 2.750 V AC
Insulation Resistance	: 10 M $\Omega$ min.
Standard (Contact Block)	: TS EN 60947-5-1



# Seviye Kontrol Flatörleri

## Level Control Float Switches



**SKF1A**  
Seviye Kontrol  
Flatörü-Çift İzolasyonlu  
Level Control Float  
Switch-Double Insulated



### Kobra Kafalı / Cobra

Ürün Kodu Code	Kontakt Tipi Contact Type	Kontakt Yapısı Contact Body	Kablo Uzunluğu (m) Cable Length (m)
SKF1A *	Mikro Siviç / Micro Switch	1 Değişebilen Kontak / 1 CO	1.75
SKF1A-3*	Mikro Siviç / Micro Switch	1 Değişebilen Kontak / 1 CO	3
SKF1A-5*	Mikro Siviç / Micro Switch	1 Değişebilen Kontak / 1 CO	5
SKF1A-10*	Mikro Siviç / Micro Switch	1 Değişebilen Kontak / 1 CO	10
SKF1A-15*	Mikro Siviç / Micro Switch	1 Değişebilen Kontak / 1 CO	15
SKF1A-20*	Mikro Siviç / Micro Switch	1 Değişebilen Kontak / 1 CO	20
SKF1A-30*	Mikro Siviç / Micro Switch	1 Değişebilen Kontak / 1 CO	30

\* Kodun sonuna "N" harfi gelirse Neoprene kablo ile tedarik edilir.  
\* For Neoprene cable, please add "N" alphabet to end of the code

### Dalganmalardan Etkilenmeyen Patentli Ürün

İçerisinde yer alan patenti firmamıza ait mekanizma sayesinde yandaki şekilde görülen yukarı  $22^\circ \pm 4^\circ$ , aşağı  $30^\circ \pm 5^\circ$  açısız hareketlerini aşmadığı sürece dalganmadan dolayı kontak açma - kapama ihtimali yoktur. Bu sayede dalganmalarda meydana gelebilecek istenmeyen açma - kapamaların önüne geçilmiş olur.

### Patented Product Not Effected By Waves

Thanks to EMAS patented mechanism placed inside, there will be no undesired on-off's due to the waves, provided that the angular displacement does not exceed upwards  $22^\circ \pm 4^\circ$  and downwards  $30^\circ \pm 5^\circ$  as seen in the illustration on the right. Therefore undesired interruptions will be avoided.

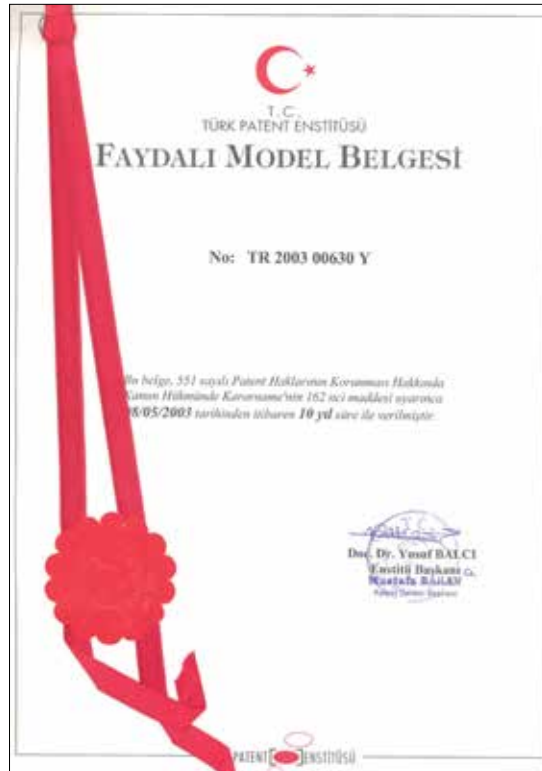
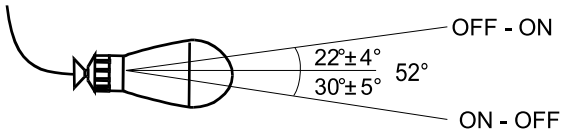

# Seviye Kontrol Flatörleri

## Level Control Float Switches



### SKF

Seviye Kontrol Flatörü  
Çift İzolasyonlu  
Level Control Float Switch  
Double Insulated



### Ampul Kafalı / Bulb

Ürün Kodu Code	Kontakt Tipi Contact Type	Kontakt Yapısı Contact Body	Kablo Uzunluğu (m) Cable Length (m)
SKF-0.5*	Mikro Siviç / Micro Switch	1 Değişebilen Kontakt / 1 CO	0.50
SKF*	Mikro Siviç / Micro Switch	1 Değişebilen Kontakt / 1 CO	1.75
SKF-3*	Mikro Siviç / Micro Switch	1 Değişebilen Kontakt / 1 CO	3
SKF-5*	Mikro Siviç / Micro Switch	1 Değişebilen Kontakt / 1 CO	5
SKF-10*	Mikro Siviç / Micro Switch	1 Değişebilen Kontakt / 1 CO	10
SKF-15*	Mikro Siviç / Micro Switch	1 Değişebilen Kontakt / 1 CO	15
SKF-20*	Mikro Siviç / Micro Switch	1 Değişebilen Kontakt / 1 CO	20
SKF-25*	Mikro Siviç / Micro Switch	1 Değişebilen Kontakt / 1 CO	25
SKF-30*	Mikro Siviç / Micro Switch	1 Değişebilen Kontakt / 1 CO	30
SKF-35*	Mikro Siviç / Micro Switch	1 Değişebilen Kontakt / 1 CO	35

\* Kodun sonuna "N" harfi gelirse Neoprene kablo ile tedarik edilir.

\* For Neoprene cable, please add "N" alphabet to end of the code

### BOYUTLAR (mm) / DIMENSIONS (mm)

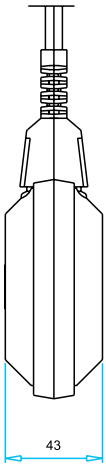

SKF

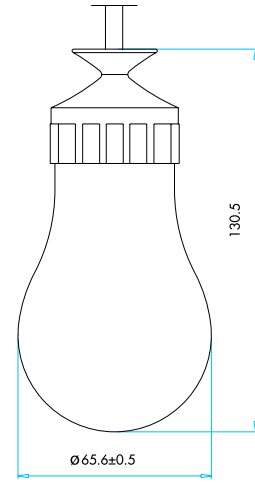
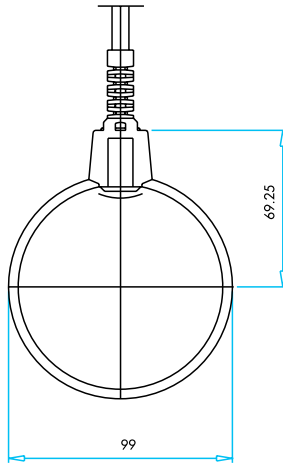

SKF1A

# Seviye Kontrol Flatörleri

## Level Control Float Switches



## SK5 Serisi Seviye Kontrol Flatörleri

- Elektrikli kısımlar suyun içinde olmadığından emniyetli ve güvenli
- İstenilen çalışma mesafesini ağırlık parçası ile ayarlayabilme imkanı
- Kurulumu kolay ve basit
- Limit siviçli kontak yapısı

### Teknik Bilgiler

Mekanik Ömür	: 1.000.000 açma-kapama min.
Elektriksel Ömür	: 100.000 açma-kapama min.
Çalışma Sıcaklığı	: -5/ + 40 °C
Koruma Sınıfı	: IP65
Anma İşletme Gerilimi (Ue)	: 240 V AC
Anma İşletme Akımı (Ie)	: 3 A
Yalıtım Gerilimi (Ui)	: 300 V
Standart	: TS EN 60947-5-1



## SK5 Series Level Control Float Switches

- As electrical parts are not in the water, safe and reliable
- Operation distance adjustable with gravity part
- Simple assembly
- Limit switch contact block configuration

### Technical Information

Mechanical Life	: 1.000.000 on-off min.
Electrical Life	: 100.000 on-off min.
Operating Temperature	: -5/ + 40 °C
Production Degree	: IP65
Rated Operating Voltage (Ue)	: 240 V AC
Rated Operating Current (Ie)	: 3 A
Insulation Voltage (Ui)	: 300 V
Standard	: TS EN 60947-5-1





# Seviye Kontrol Flatörleri

## Level Control Float Switches

EMES®

### Siviç Hareketli / Switch Actuated

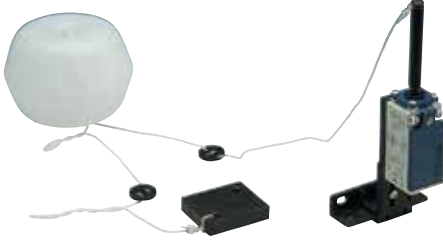

**SK5P**  
Seviye Kontrol  
Flatörlü-Limit Siviçli  
Level Control  
Switch-With Limit Switch

Ürün Kodu	Kontakt Tipi	Kontakt Yapısı	Şamandıra Malzemesi
Code	Contact Type	Contact Body	Float Material
SK5P	Limit Siviç	1 NA + 1 NK Ani Hareketli	Plastik
	Limit Switch	1 NO + 1NC Snap Action	Plastic
SK5B	Limit Siviç	1 NA + 1 NK Ani Hareketli	Paslanmaz Çelik
	Limit Switch	1 NO + 1NC Snap Action	Stainless Steel

### BOYUTLAR (mm) / DIMENSIONS (mm)

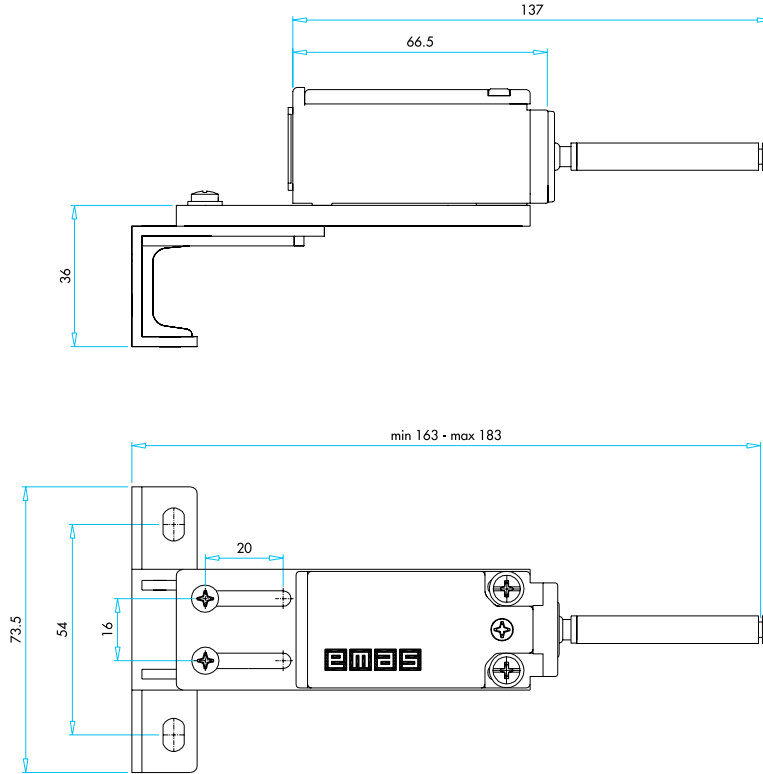

# Seviye Kontrol Flatörleri

## Level Control Float Switches



SKF1A



SKF



SK5P



# X-ON Electronics

Largest Supplier of Electrical and Electronic Components

*Click to view similar products for [Liquid Level Sensors](#) category:*

*Click to view products by [EMAS](#) manufacturer:*

Other Similar products are found below :

[F03-16PT-1M](#) [FSH-21](#) [FSH-25](#) [FSH-34](#) [FSH-35](#) [FSV-31](#) [FSV-35](#) [FSH-31](#) [RSF14Y100RF](#) [F03-16PT-10M](#) [F03-16SFC-10M](#) [LL01-1AB01](#) [F03-16PS-F](#) [F03-16SF-5M](#) [F03-16PE-5M](#) [F03-16PT-5M](#) [K7L-U](#) [LL8951T5](#) [SCN-1518SC](#) [LL103000](#) [LRNR31N01](#) [K7L-AT50DB](#) [LS803-51](#) [KSL-100-1](#) [LS01-1A66-PP-2000W](#) [LS01-1B66-PP-500W](#) [LS02-1A66-S-500W](#) [LS02-1B66-S-500W](#) [LS02-1B85-PP-5000W](#) [LS03-1A85-PP-500W](#) [LS03/DL-1A85-PA-500W](#) [RSF26H050TG](#) [EL-10N](#) [EL-3N](#) [LL01-1AA01](#) [LRNH31S42](#) [MS10C](#) [SSH66XE34N100](#) [SSH66TE34N100S](#) [LS04-2A66-PP-500W](#) [TSF76H100DN](#) [TSF76H050TV](#) [OLS500D3L](#) [RSF88Y100R](#) [RSF76Y100RN](#) [RSF54Y100RC](#) [OLS200D3LSH](#) [OLS500D3](#) [OLS700D3LSH](#) [OLS700D3SH](#)