

ZL1USB_B

Interfejs USB<->UART(RS232)

Moduł ZL1USB_B jest wygodnym w stosowaniu interfejsem pośredniczącym w wymianie danych pomiędzy komputerem PC wyposażonym w USB i dowolnym systemem cyfrowym wyposażonym w UART.

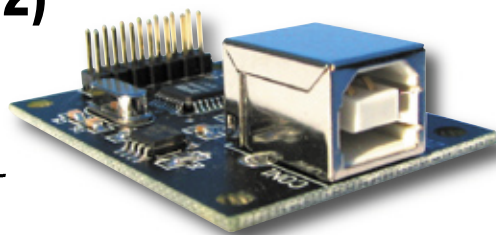

Schemat elektryczny modułu pokazano na **rys. 1**. Jest to typowa aplikacja popularnego układu FT232BM z zewnętrzną pamięcią EEPROM (można ją wykorzystać do przechowywania danych konfiguracyjnych, szczegóły w notach aplikacyjnych producenta).

Funkcję realizowaną przez moduł ZL1USB_B pokazano na schemacie blokowym ilustrującym działanie przykładowej aplikacji dla Windows (**rys. 2**).

Sygnały wyprowadzone na złącza modułu opisano w **tab. 1**, a ich rozmieszczenie przedstawiono na **rys. 3**.

Zalecane konfiguracje pracy

Na **rys. 4 i 5** przedstawiono typowe konfiguracje pracy modułu ZL1USB_B. Na **rys. 4** pokazano konfigurację połączeń, gdy zasilanie modułu jest dostarczane z systemu, w którym został on zamontowany i współpracuje z układami cyfrowymi zasilanymi napięciem 5 V. Na **rys. 5** pokazano taką samą konfigurację, ale w przypadku współpracy z układami zasilanymi napięciem 3,3 V. Na **rys. 6** pokazano umiejscowienie na



Moduły ZL1USB_B są dostarczane bez zworki pomiędzy stykami 1 i 3 CON2.



Dodatkowe informacje są dostępne pod adresami:

Nota katalogowa: <http://www.ftdichip.com/Documents/DataSheets/ds232b17.pdf>

Sterowniki: <http://www.ftdichip.com/Drivers/FT232-FT245Drivers.htm>

Narzędzia <http://www.ftdichip.com/Resources/Utilities.htm>

Przykładowe aplikacje: <http://www.ftdichip.com/Projects/CodeExamples.htm>

Podstawowe dane interfejsu ZL1USB_B:

- interfejs TTL zgodny ze standardowym UART-em (ze sprzętowym sterowaniem przepływem danych),
- linie I/O przystosowane do współpracy z układami zasilanymi napięciami 3,3 i 5 V,
- prędkość transmisji danych: 300 bd...3 Mbd,
- 384 B bufora Rx/ 128 B bufora Tx,
- obsługa ramek 7/8 bitów danych, 1/2 bity stopu, znacznik parzystości lub jego brak,
- dwukierunkowa, asynchroniczna transmisja danych,
- zgodność z UHCI/OHCI/EHCI,
- współpraca z interfejsami USB 1.1 i USB 2.0 (w trybie Full Speed – 12 Mbd),
- możliwość określania i przechowywania w pamięci EEPROM numerów USB VID, PID oraz numeru seryjnego produktu,
- bezpłatne sterowniki dla Windows 98/98SE/Me/2000/XP/CE oraz MAC-OS i Linuksa,
- zasilanie zewnętrzne 5 V/30 mA (maks.),
- wbudowany stabilizator 3,3 V/5 mA.

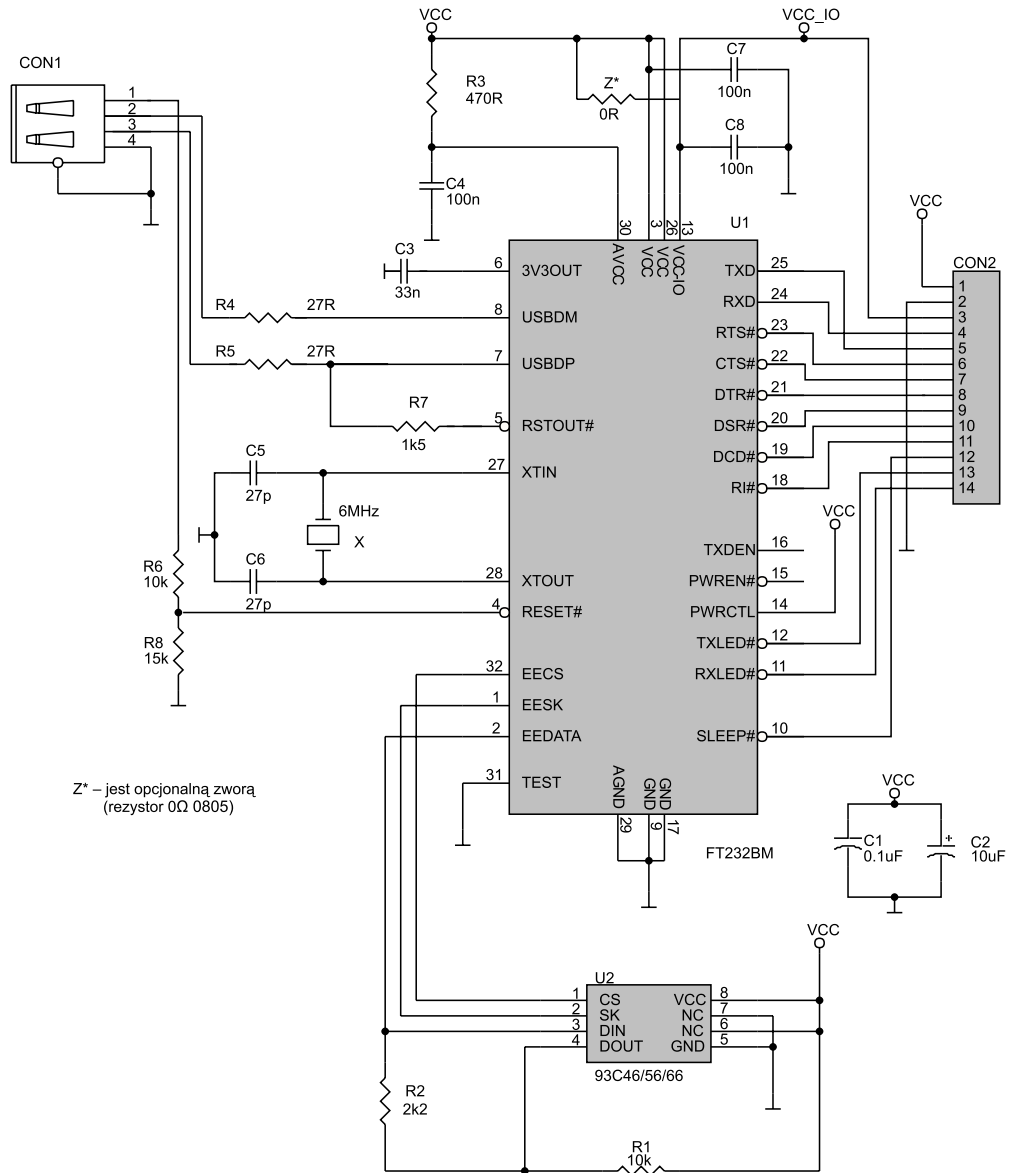

Rys. 1. Schemat elektryczny modułu ZL1USB_B

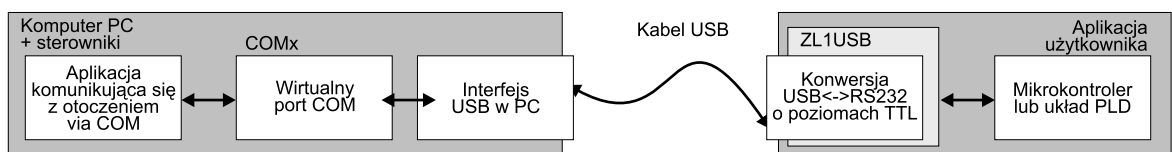

Rys. 2. Sposób działania modułu ZL1USB_B

płytkie drukowanej miejsca na zworę 0 (obudowa 0805), która zwiera styki 1 i 3 złącza CON2 – powoduje to zasilenie linii I/O napięciem + 5 V (które jest podawane na styk 1 CON2).

Sterowniki

Do poprawnej pracy moduł ZL1USB_B wymaga zainstalowania na współpracującym komputerze sterowników. Dostępne są one bezpłatnie (<http://www.ftdichip.com/Drivers/FT232-FT245Drivers.htm>), w wersjach dla wszystkich popularnych systemów operacyjnych. Instalacja sterowników przebiega w sposób typowy i należy ją przeprowadzić po pierwszym dołączeniu urządzenia z zastosowanym modułem ZL1USB_B do komputera.

Tab. 1. Funkcje wyprowadzeń modułu ZL1USB_B

Numer wyprowadzenia	Oznaczenie	Polaryzacja	Kierunek	Opis
1	EXT	–	We	Wejście napięcia zasilającego 5 V
2	GND	–	–	Masa
3	VIO	–	We	Napięcie zasilania linii I/O (3,3...5 V)
4	RXD	1	We	Wejście danych asynchronicznych
5	TXD	1	Wy	Wyjście danych asynchronicznych
6	RTS	0	Wy	Request to Send (sygnał sterujący UART)
7	CTS	0	We	Clear to Send (sygnał sterujący UART)
8	DTR	0	Wy	Data Transmit Ready (sygnał sterujący UART)
9	DSR	0	We	Data Set Ready (sygnał sterujący UART)
10	DCD	0	We	Data Carrier Detect (sygnał sterujący UART)
11	RI	0	We	Ring Indicator (sygnał sterujący UART)
12	SLP	0	Wy	Aktywne ("0") w trybie USB suspend
13	TXL	0	Wy (OC)	Wyjście sterujące diodą LED monitorującą wysyłane dane
14	RXL	0	Wy (OC)	Wyjście sterujące diodą LED monitorującą odbierane dane

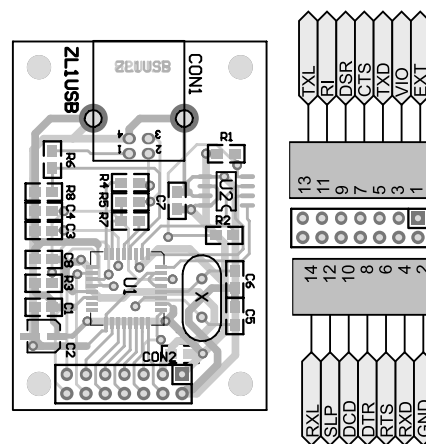

Rys. 3. Rozmieszczenie sygnałów na złączach modułu ZL1USB_B

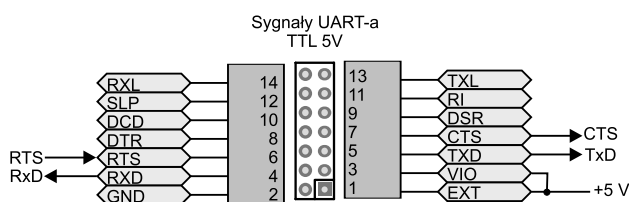

Rys. 4. Konfiguracja połączeń przy zasilaniu modułu z systemem, w którym został on zamontowany i współpracy z układami cyfrowymi zasilanymi napięciem 5 V (Uwaga! Styki 1 i 3 złącza CON2 można zewrzeć na płytce drukowanej – przewidziano miejsce na zworkę o rozmiarze 0805)

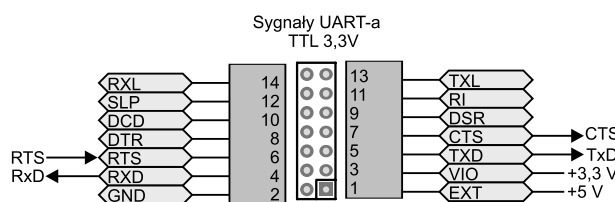

Rys. 5. Konfiguracja połączeń przy zasilaniu modułu z systemem, w którym został on zamontowany i współpracy z układami cyfrowymi zasilanymi napięciem 3,3 V

Umiejscowienie opcjonalnej zworki pomiędzy stykami 1 i 3 CON2

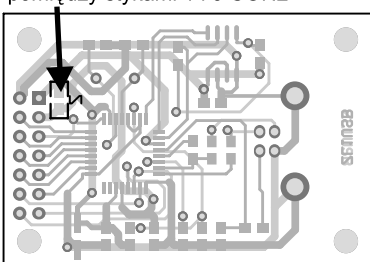

Rys. 6. Na płytce drukowanej modułu przewidziano miejsce dla zworki pomiędzy stykami 1 i 3 gniazda CON2

W skład zestawu ZL1USB_B wchodzi:
– zmontowany moduł.



BTC Korporacja
05-120 Legionowo
ul. Lwowska 5
tel.: (022) 767-36-20
faks: (022) 767-36-33
e-mail: biuro@kamami.pl
<http://www.kamami.pl>

ZL1USB_B v. 1

Zastrzegamy prawo do wprowadzania zmian bez uprzedzenia.

Oferowane przez nas płytki drukowane zestawu ZL1USB_B mogą się różnić od prezentowanej w dokumentacji, przy czym zmianom nie ulegają jej właściwości użytkowe.

BTC Korporacja gwarantuje zgodność produktu ze specyfikacją.

BTC Korporacja nie ponosi odpowiedzialności za jakiegokolwiek szkody powstałe bezpośrednio lub pośrednio w wyniku użycia lub nieprawidłowego działania produktu.

BTC Korporacja zastrzega sobie prawo do modyfikacji niniejszej dokumentacji bez uprzedzenia.

X-ON Electronics

Largest Supplier of Electrical and Electronic Components

Click to view similar products for [Development Boards & Kits - Other Processors](#) category:

Click to view products by [Kamami](#) manufacturer:

Other Similar products are found below :

[KIT_AURIX_TC233LP_TRB](#) [EVB-MEC1418MECC](#) [SPC56XVTOP-M](#) [ADZS-BF506F-EZLITE](#) [ADZS-SADA2-BRD](#) [20-101-1252](#)
[T1023RDB-PC](#) [20-101-1267](#) [T1042D4RDB-PA](#) [ML610Q174](#) [REFERENCE BOARD](#) [MPC574XG-MB](#) [BSC9132QDS](#) [C29XPCIE-RDB](#)
[KIT_TC1793_SK](#) [CC-ACC-18M433](#) [P1010RDB-PB](#) [P1020RDB-PD](#) [P2020COME-DS-PB](#) [STM8S/32-D/RAIS](#) [T4240RDB-PB](#) [TRK-USB-](#)
[MPC5604B](#) [TWR-56F8200](#) [CY3674](#) [SPC58XXADPT176S](#) [MAX1464EVKIT](#) [TRK-MPC5606B](#) [RTE510Y470TGB00000R](#) [STM8128-](#)
[MCKIT](#) [MAXQ622-KIT#](#) [YRPBRL78G11](#) [SPC58EEMU](#) [QB-R5F10JGC-TB](#) [YQB-R5F11BLE-TB](#) [SPC564A70AVB176](#)
[RTE5117GC0TGB00000R](#) [QB-R5F100LE-TB](#) [YR0K50571MS000BE](#) [YQB-R5F1057A-TB](#) [QB-R5F104PJ-TB](#) [CC-ACC-ETHMX](#)
[LFM34INTPQA](#) [SPC563M64A176S](#) [Y-BLDC-SK-RL78F14](#) [P1021RDB-PC](#) [SPC58XCADPT176S](#) [RTE510MPG0TGB00000R](#)
[YRPBRX71M](#) [LFMAJ04PLT](#) [KITAURIXTC234LPSTRBTOBO1](#) [OV-7604-C7-EVALUATION-BOARD](#)