

## **Rubrik 15 Schnellsteck-Verschraubungen Schlauchverbindungsteile Werkstoff-Kunststoff**

Seite 15.1 bis 15.12 Schnellsteck-Verschraubungen Werkstoff Messing vernickelt

Seite 15.14 bis 15.20 Funktions-Schnellsteck-Verschraubungen

Seite 15.21 bis 15.61 Schnellsteck-Verschraubungen Baureihen Mini- und Small-Quick

Seite 15.63 bis 15.80 Schnellsteck-Verschraubungen Baureihe MA-PUSH

Seite 15.82 bis 15.84 Schnellsteck-Verschraubungen Baureihe BIG-Quick

Seite 15.86 bis 15.88 Schlauchverbindungsteile aw0s Werkstoff Kunststoff

**Schnellsteck-Verschraubungen**  
Baureihe „50... N“

**Schnellsteck-Verschraubungen -gerade Ausführung Type 50-020 N, zylindrisches Außengewinde**

Körper Werkstoff Messing vernickelt, Lösering Werkstoff Azetalharz Farbe schwarz, Stechhülse Werkstoff Messing vernickelt, Kralle Werkstoff Edelstahl (AISI 304), Stützring Werkstoff PA 66, innenliegende Dichtungen Werkstoff NBR (Anschlussgröße 1/8 = O-Ring, ansonsten Lippendichtungen), Gewindedichtungsring Werkstoff NBR.

**Temperaturbereich:** -18° C bis +70° C  
**Betriebsdruck:** -0,95 bis +17 bar

Die Schnellverschraubungen sind ausgerüstet mit **Innen- und Außensechskant** sowie **O-Ring Gewindeabdichtung** (Werkstoff NBR)



Gewinde A		für Rohre Außen-Ø			L	SW1	SW2	Art.-Nr.	PG	Preis Euro
		B	C							
M 5 a	-	3 mm	4	8	19	8	2	L052.0010*	205	1,75
M 5 a	-	4 mm	4	8	21	10	2	L052.0011*	205	1,30
M 5 a	-	6 mm	4	10	24,5	13	2	L052.0013*	205	1,35
G 1/8 a	-	4 mm	6	13	20	10	3	L052.0016*	205	1,20
G 1/8 a	-	6 mm	6	13	23,5	13	4	L052.0018*	205	1,25
G 1/8 a	-	8 mm	6	13	25	14	5	L052.0020*	205	1,40
G 1/4 a	-	4 mm	8	16	19,5	16	3	L052.0023*	205	1,35
G 1/4 a	-	6 mm	8	16	23,5	13	4	L052.0024*	205	1,40
G 1/4 a	-	8 mm	8	16	23	14	6	L052.0026*	205	1,45
G 1/4 a	-	10 mm	8	16	30,5	17	6	L052.0029*	205	1,85
G 3/8 a	-	8 mm	9	20	24	14	6	L052.0032*	205	1,75
G 3/8 a	-	10 mm	9	20	27,5	17	8	L052.0034*	205	2,05
G 3/8 a	-	12 mm	9	20	34	20	8	L052.0036	205	2,50
G 1/2 a	-	12 mm	10	25	31	22	10	L052.0040	205	3,00

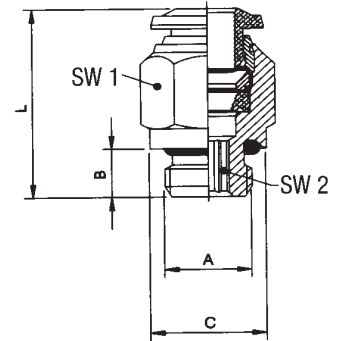

**Schnellsteck-Verschraubungen -gerade Ausführung**

**Type 50-000 N, mit Spezial-Einschraubgewinde** zur Verwendung für:

- kegeliges Außengewinde **NPT** bzw. **NPTF**
- parallel Außengewinde **ISO7 - BSPP**
- kegeliges Außengewinde **ISO7 - BSPT - PT**
- parallel Außengewinde **ISO228 - BSP - PF**

Technische Beschreibung wie Type 50-020N



Gewinde A		für Rohre Außen-Ø			L	SW1	SW2	Art.-Nr.	PG	Preis Euro
		B								
1/8 a	-	4 mm	5,5	18	11	3	L052.0050*	205	1,15	
1/8 a	-	6 mm	5,5	22	13	4	L052.0052*	205	1,35	
1/8 a	-	8 mm	5,5	24,5	14	5	L052.0054*	205	1,50	
1/4 a	-	4 mm	7	19,5	14	3	L052.0058*	205	1,45	
1/4 a	-	6 mm	7	21	14	4	L052.0059*	205	1,50	
1/4 a	-	8 mm	7	22	14	7	L052.0061*	205	1,55	
1/4 a	-	10 mm	7	28	17	7	L052.0063*	205	2,00	
1/4 a	-	12 mm	7	32,5	20	7	L052.0065	205	2,40	
3/8 a	-	8 mm	7,5	23	17	6	L052.0069*	205	1,75	
3/8 a	-	10 mm	7,5	26	17	8	L052.0071*	205	2,05	
3/8 a	-	12 mm	7,5	31	20	9	L052.0073	205	2,55	

\* **Achtung:** Verpackungseinheit 10 Stück

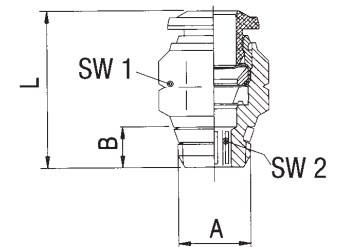

**Schnellsteck-Verschraubungen**  
**Baureihe „50... N“**

**Schnellsteck-Verschraubungen -gerade Ausführung**  
**Type 50-010 N, mit Spezial-Einschraubgewinde**

zur Verwendung für:

- kegeliges Außengewinde **NPT** bzw. **NPTF**
- parallel Außengewinde **ISO7 - BSPP**
- kegeliges Außengewinde **ISO7 - BSPT - PT**
- parallel Außengewinde **ISO228 - BSP - PF**

Körper Werkstoff Messing vernickelt, Lösering Werkstoff Azetalharz Farbe schwarz, Stechhülse Werkstoff Messing vernickelt, Kralle Werkstoff Edelstahl (AISI 304), Stützring Werkstoff PA 66, innenliegende Dichtungen Werkstoff NBR (Anschlussgröße 1/8 = O-Ring, ansonsten Lippendichtungen), Gewindedichtungsring Werkstoff NBR.

**Temperaturbereich:** -18° C bis +70° C  
**Betriebsdruck:** -0,95 bis +17 bar

Die Schnellverschraubungen sind ausgerüstet mit **Innensechskant**.

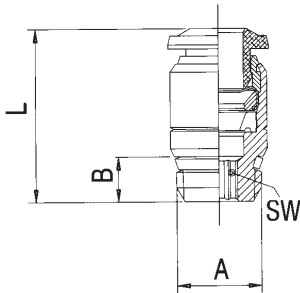

Gewinde A	für Rohre Außen-Ø	für Rohre				Art.-Nr.	PG	Preis Euro
		B	C	L	SW			
<b>M 5 a</b>	- 3 mm	4	8	19	2	<b>L052.0100*</b>	205	<b>1,75</b>
<b>M 5 a</b>	- 4 mm	4	10	20	2	<b>L052.0101*</b>	205	<b>1,10</b>
<b>M 5 a</b>	- 6 mm	4	12	23,5	2	<b>L052.0103*</b>	205	<b>1,25</b>
<b>1/8 a</b>	- 4 mm	5,5	11	18	3	<b>L052.0106*</b>	205	<b>1,20</b>
<b>1/8 a</b>	- 6 mm	5,5	12	21,5	4	<b>L052.0108*</b>	205	<b>1,25</b>
<b>1/8 a</b>	- 8 mm	5,5	14	25	5	<b>L052.0110*</b>	205	<b>1,50</b>
<b>1/4 a</b>	- 6 mm	7	14	21	4	<b>L052.0115*</b>	205	<b>1,40</b>
<b>1/4 a</b>	- 8 mm	7	14	22,5	6	<b>L052.0117*</b>	205	<b>1,50</b>



**Schnellsteck-Verschraubungen -gerade Ausführung**  
**Type 50-030 N**

Körper Werkstoff Messing vernickelt, Lösering Werkstoff Azetalharz Farbe schwarz, Stechhülse Werkstoff Messing vernickelt, Kralle Werkstoff Edelstahl (AISI 304), Stützring Werkstoff PA 66, innenliegende Dichtungen Werkstoff NBR C, Anschlussgröße 1/8 = O-Ring, ansonsten Lippendichtungen).

**Temperaturbereich:** -18° C bis +70° C  
**Betriebsdruck:** -0,95 bis +17 bar

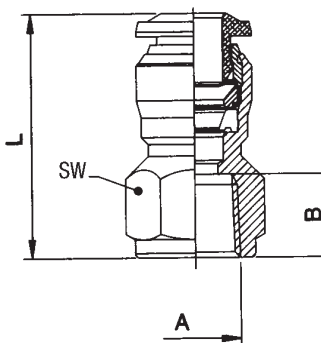

Gewinde A	für Rohre Außen-Ø	für Rohre			Art.-Nr.	PG	Preis Euro
		B	L	SW			
<b>M 5 i</b>	- 3 mm	5,5	18,5	9	<b>L052.0130*</b>	205	<b>2,15</b>
<b>G 1/8 i</b>	- 4 mm	8,5	24	13	<b>L052.0135*</b>	205	<b>1,55</b>
<b>G 1/8 i</b>	- 6 mm	8,5	26	13	<b>L052.0137*</b>	205	<b>1,65</b>
<b>G 1/8 i</b>	- 8 mm	8,5	27	15	<b>L052.0139*</b>	205	<b>1,75</b>
<b>G 1/4 i</b>	- 6 mm	11	29,5	16	<b>L052.0143*</b>	205	<b>1,80</b>
<b>G 1/4 i</b>	- 8 mm	11	29,5	17	<b>L052.0144*</b>	205	<b>1,95</b>



\* **Achtung:** Verpackungseinheit 10 Stück

**Schnellsteck-Verbindung -gerade Ausführung**  
Type 50-040 N

Körper Werkstoff Messing vernickelt, Lösering Werkstoff Azetalharz Farbe schwarz, Stechhülse Werkstoff Messing vernickelt, Kralle Werkstoff Edelstahl (AISI 304), Stützring Werkstoff PA 66, innenliegende Dichtungen Werkstoff NBR.

**Temperaturbereich:** -18° C bis +70° C  
**Betriebsdruck:** -0,95 bis +17 bar



Anschluß für Rohr/Außen-Ø		L	B	Art.-Nr.	PG	Preis Euro
3 mm	- 3 mm	26	8,5	L052.0160*	205	2,90
4 mm	- 4 mm	30,5	10,5	L052.0161*	205	2,00
6 mm	- 6 mm	34	12,5	L052.0163*	205	2,05
8 mm	- 8 mm	36	14,5	L052.0165*	205	2,30
10 mm	- 10 mm	42	17,5	L052.0167	205	2,90
12 mm	- 12 mm	47	20,5	L052.0169	205	3,35
6 mm	- 4 mm	32	12,5	L052.0173	205	2,05
8 mm	- 6 mm	35	14,5	L052.0176	205	2,30

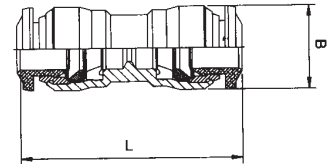

**Schnellsteck-Schott-Verbindung -gerade Ausführung**  
Type 50-050 N

Körper Werkstoff Messing vernickelt, Lösering Werkstoff Azetalharz Farbe schwarz, Stechhülse Werkstoff Messing vernickelt, Kralle Werkstoff Edelstahl (AISI 304), Stützring Werkstoff PA 66, innenliegende Dichtungen Werkstoff NBR.

**Temperaturbereich:** -18° C bis +70° C  
**Betriebsdruck:** -0,95 bis +17 bar



Anschluß für Rohr/Außen-Ø		Amax	L	M	SW	Art.-Nr.	PG	Preis Euro
3 mm	- 3 mm	5	26	M10 x 1	14	L052.0190*	205	4,65
4 mm	- 4 mm	7	31,5	M12 x 1	17	L052.0191*	205	3,05
6 mm	- 6 mm	9,5	35	M14 x 1	17	L052.0193*	205	3,35
8 mm	- 8 mm	10,5	37	M16 x 1	19	L052.0195*	205	3,75
10 mm	- 10 mm	12,5	43	M20 x 1	24	L052.0197	205	4,90
12 mm	- 12 mm	16,5	48	M22 x 1	26	L052.0199	205	5,85

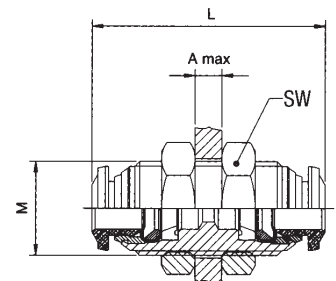

\* **Achtung:** Verpackungseinheit 10 Stück

**Schnellsteck-Verschraubungen**  
Baureihe „50... N“

**L-Schnellsteck-Verbindung - Type 50-130 N**

Körper Werkstoff Messing vernickelt, Lösering Werkstoff Azetalharz Farbe schwarz, Stechhülse Werkstoff Messing vernickelt, Kralle Werkstoff Edelstahl (AISI 304), Stützring Werkstoff PA 66, innenliegende Dichtungen Werkstoff NBR.

**Temperaturbereich:** -18° C bis +70° C  
**Betriebsdruck:** -0,95 bis +17 bar

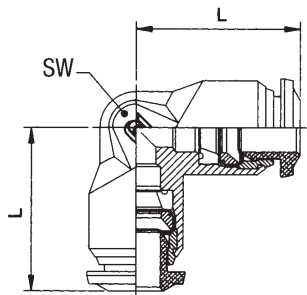

Anschluß für Rohr/Außen-Ø		L	SW	Art.-Nr.	PG	Preis Euro
3 mm	- 3 mm	17	9	L052.0215*	205	2,90
4 mm	- 4 mm	17	9	L052.0216*	205	2,20
6 mm	- 6 mm	21	11	L052.0218*	205	2,25
8 mm	- 8 mm	22,5	13	L052.0220*	205	2,65
10 mm	- 10 mm	26,5	16	L052.0222	205	3,25
12 mm	- 12 mm	30,5	19	L052.0224	205	4,30



**T-Schnellsteck-Verbindung - Type 50-230 N**

Körper Werkstoff Messing vernickelt, Lösering Werkstoff Azetalharz Farbe schwarz, Stechhülse Werkstoff Messing vernickelt, Kralle Werkstoff Edelstahl (AISI 304), Stützring Werkstoff PA 66, innenliegende Dichtungen Werkstoff NBR.

**Temperaturbereich:** -18° C bis +70° C  
**Betriebsdruck:** -0,95 bis +17 bar

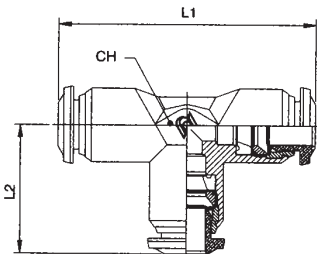

Anschluß für Rohr/Außen-Ø		L1	L2	SW	Art.-Nr.	PG	Preis Euro
3 mm	- 3 mm - 3 mm	34	17	9	L052.0230*	205	3,95
4 mm	- 4 mm - 4 mm	34	17	9	L052.0231*	205	3,40
6 mm	- 6 mm - 6 mm	42	21	11	L052.0233*	205	3,50
8 mm	- 8 mm - 8 mm	45	22,5	13	L052.0235*	205	4,15
10 mm	- 10 mm - 10 mm	53	26,5	16	L052.0237	205	5,15
12 mm	- 12 mm - 12 mm	61	30,5	19	L052.0239	205	6,15



**Y-Schnellsteck-Verbindung - Type 50-230 N**

Körper Werkstoff Messing vernickelt, Lösering Werkstoff Azetalharz Farbe schwarz, Stechhülse Werkstoff Messing vernickelt, Kralle Werkstoff Edelstahl (AISI 304), Stützring Werkstoff PA 66, innenliegende Dichtungen Werkstoff NBR.

**Temperaturbereich:** -18° C bis +70° C  
**Betriebsdruck:** -0,95 bis +17 bar

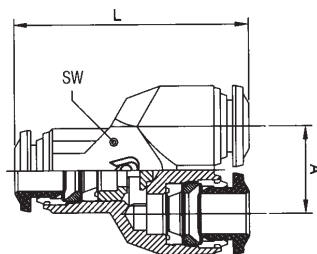

Anschluß für Rohr/Außen-Ø		A	L	SW	Art.-Nr.	PG	Preis Euro
3 mm	- 3 mm - 3 mm	10	29	9	L052.0250	205	5,65
4 mm	- 4 mm - 4 mm	11	32	9	L052.0251	205	4,25
6 mm	- 6 mm - 6 mm	13,5	35	11	L052.0253	205	4,45
8 mm	- 8 mm - 8 mm	15,5	41	13	L052.0255	205	5,05



\*Achtung: Verpackungseinheit 10 Stück

**WE-Schnellsteck-Einschraub-Verschraubungen, schwenkbar**  
**Type 50-110 N, mit Spezial-Einschraubgewinde**

zur Verwendung für:

- kegeliges Außengewinde **NPT** bzw. **NPTF**
- parallel Außengewinde **ISO7 - BSPP**
- kegeliges Außengewinde **ISO7 - BSPT - PT**
- parallel Außengewinde **ISO228 - BSP - PF**

Körper Werkstoff Messing vernickelt, Lösering Werkstoff Azetalharz Farbe schwarz, Stechhülse Werkstoff Messing vernickelt, Kralle Werkstoff Edelstahl (AISI 304), Stützring Werkstoff PA 66, innenliegende Dichtungen Werkstoff NBR (Anschlussgröße 1/8 = O-Ring, ansonsten Lippendichtungen), Gewindedichtungsring Werkstoff NBR.

**Temperaturbereich:** -18° C bis +70° C  
**Betriebsdruck:** -0,95 bis +17 bar



Gewinde A	für Rohr Außen-Ø D	B	L1	L2	SW		Art.-Nr.	PG	Preis Euro
					1	2			
1/8 a	- 4 mm	5,5	17	20	9	13	L052.0300*	205	2,30
1/8 a	- 6 mm	5,5	21	22	11	13	L052.0302*	205	2,35
1/8 a	- 8 mm	5,5	22,5	23,5	13	13	L052.0304*	205	2,70
1/4 a	- 4 mm	7	17	24	9	15	L052.0308*	205	2,55
1/4 a	- 6 mm	7	21	25	11	15	L052.0310*	205	2,60
1/4 a	- 8 mm	7	22,5	26	13	15	L052.0312*	205	2,85
1/4 a	- 10 mm	7	26,5	28	16	15	L052.0314	205	3,60
3/8 a	- 8 mm	7,5	22,5	28	13	17	L052.0320	205	3,65
3/8 a	- 10 mm	7,5	26,5	30	16	17	L052.0322	205	4,00
3/8 a	- 12 mm	7,5	30,5	33	19	17	L052.0324	205	4,50
1/2 a	- 8 mm	9	22,5	36	13	21	L052.0330	205	4,00
1/2 a	- 10 mm	9	26,5	33	16	21	L052.0332	205	4,30
1/2 a	- 12 mm	9	30,5	36	19	21	L052.0334	205	4,90

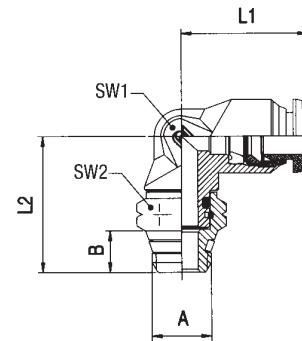

\*Achtung: Verpackungseinheit 10 Stück

**Schnellsteck-Verschraubungen**  
Baureihe „50... N“

**WE-Schnellsteck-Einschraub-Verschraubungen, schwenkbar**  
Type 50-115 N, zylindrisches Außengewinde

Körper Werkstoff Messing vernickelt, Lösering Werkstoff Azetalharz Farbe schwarz, Stechhülse Werkstoff Messing vernickelt, Kralle Werkstoff Edelstahl (AISI 304), Stützring Werkstoff PA 66, innenliegende Dichtungen Werkstoff NBR (Anschlussgröße 1/8 = O-Ring, ansonsten Lippendichtungen), Gewindedichtungsring Werkstoff NBR.

**Temperaturbereich:** -18° C bis +70° C

**Betriebsdruck:** -0,95 bis +17 bar

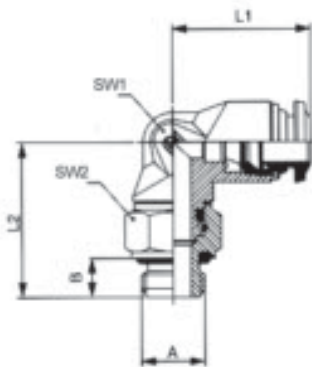

Gewinde A	für Rohr Außen-Ø	für Rohr			SW		Art.-Nr.	PG	Preis Euro
		B	L1	L2	1	2			
M 5 a	- 3 mm	5	17	20	9	8	L052.0350*	205	2,95
M 5 a	- 4 mm	5	17	20	9	8	L052.0351*	205	2,20
M 5 a	- 6 mm	5	21	22,5	11	8	L052.0353*	205	2,25
G 1/8 a	- 4 mm	6	17	22,5	9	13	L052.0360*	205	2,15
G 1/8 a	- 6 mm	6	21	24,5	11	13	L052.0362*	205	2,25
G 1/8 a	- 8 mm	6	22,5	26	13	13	L052.0364*	205	2,55
G 1/4 a	- 4 mm	8	17	27	9	16	L052.0370*	205	2,40
G 1/4 a	- 6 mm	8	21	28	11	16	L052.0372*	205	2,50
G 1/4 a	- 8 mm	8	22,5	29	13	16	L052.0374*	205	2,70
G 1/4 a	- 10 mm	8	26,5	31	16	16	L052.0376	205	3,35
G 3/8 a	- 8 mm	9	22,5	31	13	18	L052.0382	205	3,25
G 3/8 a	- 10 mm	9	26,5	33	16	18	L052.0384	205	3,75
G 3/8 a	- 12 mm	9	30,5	36	19	18	L052.0386	205	4,35
G 1/2 a	- 8 mm	10	22,5	32	13	22	L052.0392	205	3,80
G 1/2 a	- 10 mm	10	26,5	34	16	22	L052.0394	205	4,10
G 1/2 a	- 12 mm	10	30,5	37	19	22	L052.0396	205	4,75



**WE-Schnellsteck-Einschraub-Verschraubungen, schwenkbar**  
Type 50-125 N, zylindrisches Außengewinde

Körper Werkstoff Messing vernickelt, Lösering Werkstoff Azetalharz Farbe schwarz, Stechhülse Werkstoff Messing vernickelt, Kralle Werkstoff Edelstahl (AISI 304), Stützring Werkstoff PA 66, innenliegende Dichtungen Werkstoff NBR (Anschlussgröße 1/8 = O-Ring, ansonsten Lippendichtungen), Gewindedichtungsring Werkstoff NBR.

**Temperaturbereich:** -18° C bis +70° C

**Betriebsdruck:** -0,95 bis +17 bar

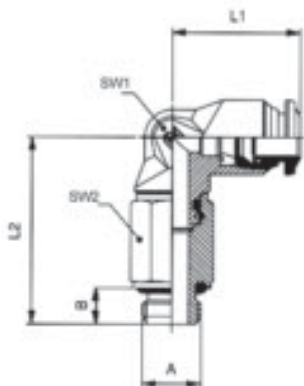

Gewinde A	für Rohr Außen-Ø	für Rohr			SW		Art.-Nr.	PG	Preis Euro
		B	L1	L2	1	2			
G 1/8 a	- 4 mm	6	17	37,5	9	13	L052.0450	205	2,70
G 1/8 a	- 6 mm	6	21	39,5	11	16	L052.0452	205	2,75
G 1/8 a	- 8 mm	6	22,5	41	13	13	L052.0454	205	3,10
G 1/4 a	- 4 mm	8	17	45	9	16	L052.0458	205	2,95
G 1/4 a	- 6 mm	8	21	46	13	16	L052.0460	205	3,00
G 1/4 a	- 8 mm	8	22,5	47	13	16	L052.0462	205	3,35
G 1/4 a	- 10 mm	8	26,5	49	16	16	L052.0464	205	4,00
G 3/8 a	- 8 mm	9	22,5	49,5	13	18	L052.0470	205	3,75
G 3/8 a	- 10 mm	9	26,5	51,5	16	18	L052.0472	205	4,50



\*Achtung: Verpackungseinheit 10 Stück

**Schnellsteck-Verschraubungen**  
Baureihe „50... N“

**TE-Schnellsteck-Einschraub-Verschraubungen, schwenkbar**  
Type 50-210 N, mit **Spezial-Einschraubgewinde**

zur Verwendung für:

- kegeliges Außengewinde **NPT** bzw. **NPTF**
- parallel Außengewinde **ISO7 - BSPP**
- kegeliges Außengewinde **ISO7 - BSPT - PT**
- parallel Außengewinde **ISO228 - BSP - PF**

Körper Werkstoff Messing vernickelt, Lösering Werkstoff Azetalharz Farbe schwarz, Steckhülse Werkstoff Messing vernickelt, Kralle Werkstoff Edelstahl (AISI 304), Stützring Werkstoff PA 66, innenliegende Dichtungen Werkstoff NBR (Anschlussgröße 1/8 = O-Ring, ansonsten Lippendichtungen), Gewindedichtungsring Werkstoff NBR.

**Temperaturbereich:** -18° C bis +70° C  
**Betriebsdruck:** -0,95 bis +17 bar



Gewinde A	für Rohr Außen-Ø					SW 1	SW 2	Art.-Nr.	PG	Preis Euro
		B	L1	L2						
1/8 a	- 4 mm	5,5	34	20	9	13	L052.0532	205	3,25	
1/8 a	- 6 mm	5,5	42	22	11	13	L052.0534	205	3,30	
1/8 a	- 8 mm	5,5	45	23,5	13	13	L052.0536	205	3,95	
1/4 a	- 4 mm	7	34	24	9	15	L052.0540	205	3,55	
1/4 a	- 6 mm	7	42	25	11	15	L052.0542	205	3,60	
1/4 a	- 8 mm	7	45	26	13	15	L052.0544	205	4,05	
1/4 a	- 10 mm	7	53	28	16	15	L052.0546	205	5,25	
3/8 a	- 10 mm	7,5	53	30	16	17	L052.0552	205	5,55	
3/8 a	- 12 mm	7,5	61	33	19	17	L052.0554	205	5,95	
1/2 a	- 10 mm	9	53	33	16	21	L052.0558	205	5,75	
1/2 a	- 12 mm	9	61	36	19	21	L052.0560	205	6,50	

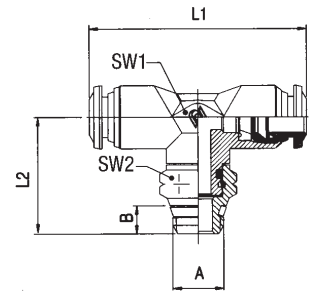

**TE-Schnellsteck-Einschraub-Verschraubungen, schwenkbar**  
Type 50-215 N, **zylindrisches Außengewinde**

Körper Werkstoff Messing vernickelt, Lösering Werkstoff Azetalharz Farbe schwarz, Steckhülse Werkstoff Messing vernickelt, Kralle Werkstoff Edelstahl (AISI 304), Stützring Werkstoff PA 66, innenliegende Dichtungen Werkstoff NBR (Anschlussgröße 1/8 = O-Ring, ansonsten Lippendichtungen), Gewindedichtungsring Werkstoff NBR.

**Temperaturbereich:** -18° C bis +70° C  
**Betriebsdruck:** -0,95 bis +17 bar



Gewinde A	für Rohr Außen-Ø					SW 1	SW 2	Art.-Nr.	PG	Preis Euro
		B	L1	L2						
M 5 a	- 3 mm	5	34	20	9	8	L052.0580	205	4,10	
M 5 a	- 4 mm	5	34	20	9	8	L052.0581	205	3,50	
M 5 a	- 6 mm	5	42	22,5	11	8	L052.0583	205	3,60	
G 1/8 a	- 4 mm	6	34	22,5	9	13	L052.0588	205	3,10	
G 1/8 a	- 6 mm	6	42	24,5	11	13	L052.0590	205	3,15	
G 1/8 a	- 8 mm	6	45	26	13	13	L052.0592	205	3,80	
G 1/4 a	- 4 mm	8	34	27	9	16	L052.0593	205	3,35	
G 1/4 a	- 6 mm	8	42	28	11	16	L052.0595	205	3,45	
G 1/4 a	- 8 mm	8	45	29	13	16	L052.0597	205	4,00	
G 1/4 a	- 10 mm	8	53	31	16	16	L052.0599	205	5,05	
G 3/8 a	- 10 mm	9	53	33	16	18	L052.0603	205	5,25	
G 3/8 a	- 12 mm	9	61	36	19	18	L052.0605	205	5,65	
G 1/2 a	- 10 mm	10	53	34	16	22	L052.0610	205	5,45	
G 1/2 a	- 12 mm	10	61	37	19	22	L052.0612	205	6,30	

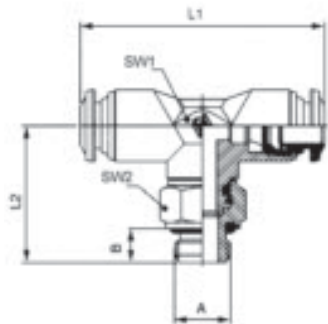



**Schnellsteck-Verschraubungen**  
**Baureihe „50... N“**

**LE-Schnellsteck-Einschraub-Verschraubungen, schwenkbar**  
**Type 50-222 N, mit Spezial-Einschraubgewinde**

zur Verwendung für:

- kegeliges Außengewinde **NPT** bzw. **NPTF**
- parallel Außengewinde **ISO7 - BSPP**
- kegeliges Außengewinde **ISO7 - BSPT - PT**
- parallel Außengewinde **ISO228 - BSP - PF**

Körper Werkstoff Messing vernickelt, Lösering Werkstoff Azetalharz Farbe schwarz, Stechhülse Werkstoff Messing vernickelt, Kralle Werkstoff Edelstahl (AISI 304), Stützring Werkstoff PA 66, innenliegende Dichtungen Werkstoff NBR (Anschlussgröße 1/8 = O-Ring, ansonsten Lippendichtungen), Gewindedichtungsring Werkstoff NBR.

**Temperaturbereich:** -18° C bis +70° C

**Betriebsdruck:** -0,95 bis +17 bar

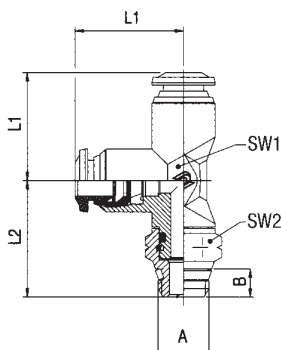

Gewinde A	für Rohr Außen-Ø	für Rohr			SW		Art.-Nr.	PG	Preis Euro
		B	L1	L2	1	2			
1/8 a	- 4 mm	5,5	17	20	9	13	L052.0620	205	3,25
1/8 a	- 6 mm	5,5	21	22	11	13	L052.0622	205	3,30
1/8 a	- 8 mm	5,5	22,5	23,5	13	13	L052.0624	205	3,95
1/4 a	- 4 mm	7	17	24	9	15	L052.0628	205	3,55
1/4 a	- 6 mm	7	21	25	11	15	L052.0630	205	3,60
1/4 a	- 8 mm	7	22,5	26	13	15	L052.0632	205	4,05
1/4 a	- 10 mm	7	26,5	28	16	15	L052.0634	205	5,25
3/8 a	- 10 mm	7,5	26,5	30	16	17	L052.0639	205	5,55
3/8 a	- 12 mm	7,5	30,5	33	19	17	L052.0641	205	5,95
1/2 a	- 10 mm	9	26,5	33	16	21	L052.0645	205	5,75
1/2 a	- 12 mm	9	30,5	36	19	21	L052.0647	205	6,50



**LE-Schnellsteck-Einschraub-Verschraubungen, schwenkbar**  
**Type 50-225 N, zylindrisches Außengewinde**

Körper Werkstoff Messing vernickelt, Lösering Werkstoff Azetalharz Farbe schwarz, Stechhülse Werkstoff Messing vernickelt, Kralle Werkstoff Edelstahl (AISI 304), Stützring Werkstoff PA 66, innenliegende Dichtungen Werkstoff NBR (Anschlussgröße 1/8 = O-Ring, ansonsten Lippendichtungen), Gewindedichtungsring Werkstoff NBR.

**Temperaturbereich:** -18° C bis +70° C

**Betriebsdruck:** -0,95 bis +17 bar

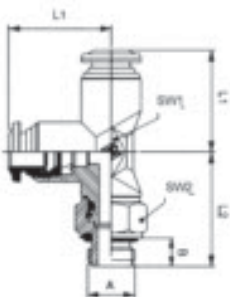

Gewinde A	für Rohr Außen-Ø	für Rohr			SW		Art.-Nr.	PG	Preis Euro
		B	L1	L2	1	2			
M 5 a	- 3 mm	5	17	20	9	8	L052.0660	205	4,10
M 5 a	- 4 mm	5	17	20	9	8	L052.0661	205	3,50
M 5 a	- 6 mm	5	21	22,5	11	8	L052.0663	205	3,60
G 1/8 a	- 4 mm	6	17	22,5	9	13	L052.0670	205	3,10
G 1/8 a	- 6 mm	6	21	24,5	11	13	L052.0672	205	3,15
G 1/8 a	- 8 mm	6	22,5	26	13	13	L052.0674	205	3,80
G 1/4 a	- 4 mm	8	17	27	9	16	L052.0678	205	3,35
G 1/4 a	- 6 mm	8	21	28	11	16	L052.0680	205	3,45
G 1/4 a	- 8 mm	8	22,5	29	13	16	L052.0682	205	4,00
G 1/4 a	- 10 mm	8	26,5	31	16	16	L052.0684	205	5,05
G 3/8 a	- 10 mm	9	26,5	33	16	18	L052.0690	205	5,25
G 3/8 a	- 12 mm	9	30,5	36	19	18	L052.0692	205	5,65
G 1/2 a	- 10 mm	10	26,5	34	16	22	L052.0698	205	5,45
G 1/2 a	- 12 mm	10	30,5	37	19	22	L052.0700	205	6,30



**Schnellsteck-Verschraubungen**  
Baureihe „50... N“

**WE-Schnellsteck-Einschraub-Verschraubungen, inkl. Hohlschraube**  
Type 50-50501 N, mit zylindrischem Außengewinde

Körper und Hohlschraube Werkstoff Messing inkl. Dichtringe, Lösering  
Werkstoff Azetalharz Farbe schwarz, Steckhülse Werkstoff Messing vernickelt,  
Kralle Werkstoff Edelstahl (AISI 304), Stützring Werkstoff PA 66, innenliegende  
Dichtungen Werkstoff NBR (Anschlussgröße 1/8 = O-Ring, ansonsten  
Lippendichtungen).

**Temperaturbereich:** -18° C bis +70° C

**Betriebsdruck:** -0,95 bis +17 bar

Gewinde A	für Rohr Außen-Ø	B	L	SW	Art.-Nr.	PG	Preis Euro
M 5 a	- 3 mm	19	22	8	L052.0800	205	4,00
M 5 a	- 4 mm	19	22	8	L052.0801	205	3,15
M 5 a	- 6 mm	20,5	22	8	L052.0803	205	3,25
G 1/8 a	- 4 mm	21	28	14	L052.0806	205	3,15
G 1/8 a	- 6 mm	22	28	14	L052.0808	205	3,30
G 1/8 a	- 8 mm	24	28	14	L052.0810	205	3,55
G 1/4 a	- 6 mm	25	32	17	L052.0815	205	3,50
G 1/4 a	- 8 mm	26	32	17	L052.0817	205	3,70
G 1/4 a	- 10 mm	29	32	17	L052.0819	205	4,50
G 3/8 a	- 8 mm	28	36	19	L052.0824	205	4,50
G 3/8 a	- 10 mm	30,5	36	19	L052.0826	205	4,70
G 3/8 a	- 12 mm	32,5	36	19	L052.0828	205	4,95
G 1/2 a	- 12 mm	35	42	24	L052.0830	205	5,95

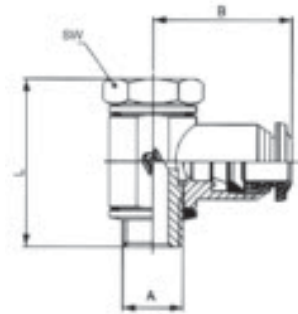

**TE-Schnellsteck-Einschraub-Verschraubungen, inkl. Hohlschraube**  
Type 50-50511 N, mit zylindrischem Außengewinde

Körper und Hohlschraube Werkstoff Messing inkl. Dichtringe, Lösering  
Werkstoff Azetalharz Farbe schwarz, Steckhülse Werkstoff Messing vernickelt,  
Kralle Werkstoff Edelstahl (AISI 304), Stützring Werkstoff PA 66, innenliegende  
Dichtungen Werkstoff NBR (Anschlussgröße 1/8 = O-Ring, ansonsten  
Lippendichtungen).

**Temperaturbereich:** -18° C bis +70° C

**Betriebsdruck:** -0,95 bis +17 bar

Gewinde A	für Rohr A-Ø	B	L	SW	Art.-Nr.	PG	Preis Euro
M 5 a	- 4 mm	38	22	8	L052.0840	205	4,25
G 1/8 a	- 4 mm	42	28	14	L052.0846	205	4,55
G 1/8 a	- 6 mm	44	28	14	L052.0848	205	4,80
G 1/8 a	- 8 mm	48	28	14	L052.0850	205	5,10
G 1/4 a	- 6 mm	50	32	17	L052.0855	205	5,05
G 1/4 a	- 8 mm	52	32	17	L052.0857	205	5,10

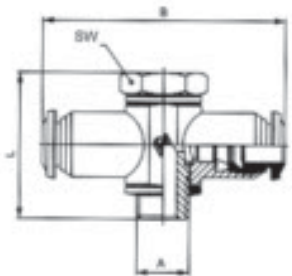

**Schnellsteck-Verschraubungen**  
 Baureihe „50... N“

**L-Schnellsteck-Ringstücke, Typ 50-500 N**

Körper Werkstoff Messing vernickelt, Lösering Werkstoff Azetalharz Farbe schwarz, Stechhülse Werkstoff Messing vernickelt, Kralle Werkstoff Edelstahl (AISI 304), Stützring Werkstoff PA 66, innenliegende Dichtungen Werkstoff NBR (Anschlussgröße 1/8 = O-Ring, ansonsten Lippendichtungen).

**Temperaturbereich:** -18° C bis +70° C  
**Betriebsdruck:** -0,95 bis +17 bar

	für Hohl- schraube A	für Rohr Außen-Ø	B	L	SW	Art.-Nr.	PG	Preis Euro
<b>M 5</b>	-	3 mm	12,5	19	-	<b>L052.0880</b>	205	<b>2,35</b>
<b>M 5</b>	-	4 mm	12,5	19	-	<b>L052.0881</b>	205	<b>1,75</b>
<b>M 5</b>	-	6 mm	12,5	20,5	-	<b>L052.0883</b>	205	<b>1,80</b>
<b>1/8</b>	-	4 mm	15	21	14	<b>L052.0885</b>	205	<b>1,85</b>
<b>1/8</b>	-	6 mm	15	22	14	<b>L052.0887</b>	205	<b>1,90</b>
<b>1/8</b>	-	8 mm	15	24	14	<b>L052.0889</b>	205	<b>2,10</b>
<b>1/4</b>	-	6 mm	17	25	18	<b>L052.0893</b>	205	<b>2,05</b>
<b>1/4</b>	-	8 mm	17	26	18	<b>L052.0895</b>	205	<b>2,20</b>
<b>1/4</b>	-	10 mm	17	29	18	<b>L052.0897</b>	205	<b>2,50</b>
<b>3/8</b>	-	8 mm	20	28	21	<b>L052.0903</b>	205	<b>2,45</b>
<b>3/8</b>	-	10 mm	20	30,5	21	<b>L052.0905</b>	205	<b>2,75</b>
<b>3/8</b>	-	12 mm	20	32,5	21	<b>L052.0907</b>	205	<b>3,50</b>
<b>1/2</b>	-	12 mm	24	35	25	<b>L052.0909</b>	205	<b>4,50</b>

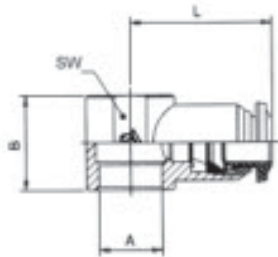
**T-Schnellsteck-Ringstücke, Typ 50-50510 N**

Körper Werkstoff Messing vernickelt, Lösering Werkstoff Azetalharz Farbe schwarz, Stechhülse Werkstoff Messing vernickelt, Kralle Werkstoff Edelstahl (AISI 304), Stützring Werkstoff PA 66, innenliegende Dichtungen Werkstoff NBR (Anschlussgröße 1/8 = O-Ring, ansonsten Lippendichtungen).

**Temperaturbereich:** -18° C bis +70° C  
**Betriebsdruck:** -0,95 bis +17 bar

	für Hohl- schraube A	für Rohr Außen-Ø	B	L	SW	Art.-Nr.	PG	Preis Euro
<b>M 5</b>	-	4 mm	12,5	38	-	<b>L052.0915</b>	205	<b>3,05</b>
<b>1/8</b>	-	4 mm	15	42	14	<b>L052.0919</b>	205	<b>3,20</b>
<b>1/8</b>	-	6 mm	15	44	14	<b>L052.0921</b>	205	<b>3,35</b>
<b>1/8</b>	-	8 mm	15	48	14	<b>L052.0923</b>	205	<b>3,50</b>
<b>1/4</b>	-	6 mm	17	50	18	<b>L052.0930</b>	205	<b>3,55</b>
<b>1/4</b>	-	8 mm	17	52	18	<b>L052.0932</b>	205	<b>3,70</b>

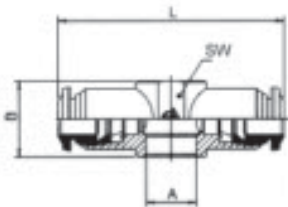

**Hohlschrauben für Schnellsteck-Verschraubungs-Ringstücke  
Baureihe 50-...**

**Hohlschrauben -einfach-, Typ 51-410**, Werkstoff Messing vernickelt,  
für Schnellsteck-Verschraubungs-Ringstücke Baureihe 50-...  
incl. Dichtringe

Gewinde A	B	C	L	SW	Art.-Nr.	PG	Preis Euro
<b>M 5 a</b>	4	12,5	22	8	<b>LV49.6100*</b>	252	<b>0,65</b>
<b>G 1/8 a</b>	6	15	28	14	<b>LV49.6104*</b>	252	<b>0,85</b>
<b>G 1/4 a</b>	8	17	32	17	<b>LV49.6106*</b>	252	<b>1,05</b>
<b>G 3/8 a</b>	9	20	36	19	<b>LV49.6108</b>	252	<b>1,85</b>
<b>G 1/2 a</b>	10	24	42	24	<b>LV49.6110</b>	252	<b>2,35</b>

**Hohlschrauben -zweifach-, Typ 51-420**, Werkstoff Messing vernickelt,  
für Schnellsteck-Verschraubungs-Ringstücke Baureihe 50-...  
incl. Dichtringe

Gewinde A	B	C	L	SW	Art.-Nr.	PG	Preis Euro
<b>G 1/8 a</b>	6	15	44,5	14	<b>LV49.6120</b>	252	<b>1,20</b>
<b>G 1/4 a</b>	8	17	50,5	17	<b>LV49.6122</b>	252	<b>1,75</b>
<b>G 3/8 a</b>	9	20	58	19	<b>LV49.6124</b>	252	<b>2,30</b>
<b>G 1/2 a</b>	10	24	68	24	<b>LV49.6126</b>	252	<b>3,50</b>

**Hohlschrauben -dreifach-, Typ 51-430**, Werkstoff Messing vernickelt,  
für Schnellsteck-Verschraubungs-Ringstücke Baureihe 50-...  
incl. Dichtringe

Gewinde A	B	C	L	SW	Art.-Nr.	PG	Preis Euro
<b>G 1/8 a</b>	6	15	61	14	<b>LV49.6130</b>	252	<b>1,95</b>
<b>G 1/4 a</b>	8	17	69	17	<b>LV49.6132</b>	252	<b>2,35</b>
<b>G 3/8 a</b>	9	20	80	19	<b>LV49.6134</b>	252	<b>3,00</b>
<b>G 1/2 a</b>	10	24	94	24	<b>LV49.6134</b>	252	<b>4,50</b>

\*Achtung: Verpackungseinheit 10 Stück

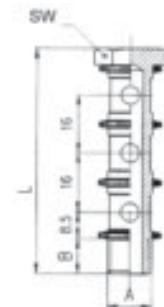
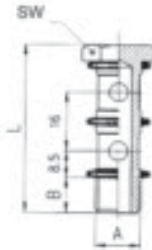
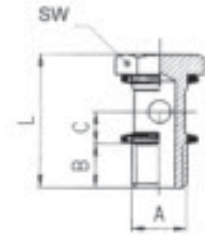

**Schnellsteck-Verschraubungen**  
Baureihe „50... N“

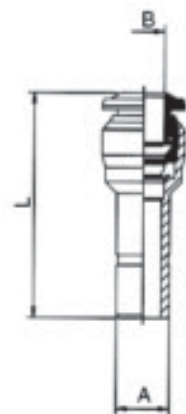

**Reduzier-Stecknippel -Typ 50-700 N**

Körper Werkstoff Messing vernickelt, Lösering Werkstoff Azetalharz Farbe schwarz, Steckhülse Werkstoff Messing vernickelt, Kralle Werkstoff Edelstahl (AISI 304), Stützring Werkstoff PA 66, innenliegende Dichtungen Werkstoff NBR.

**Temperaturbereich:** -18° C bis +70° C  
**Betriebsdruck:** 0,95 bis +17 bar

Steck- anschluß A	für Rohre Außen-Ø B	L	Art.-Nr.	PG	Preis Euro
4 mm	- 3 mm	27	L052.0950*	205	2,45
6 mm	- 4 mm	30	L052.0953*	205	1,25
8 mm	- 6 mm	34	L052.0956*	205	1,35
10 mm	- 8 mm	38	L052.0959	205	1,45
12 mm	- 8 mm	39	L052.0962	205	1,75

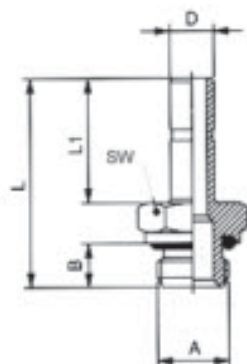

**Gewinde-Anschluß-Stecker -Typ 50600 -**

für Schnellsteck-Verschraubungen.

Körper Werkstoff Messing vernickelt, zylindr. Außengewinde mit Gewindedichtungsring. Werkstoff NBR.

**Temperaturbereich:** -18° C bis +70° C  
**Betriebsdruck:** 0 - 15 bar

Steck- anschluß D	Gewinde A	B	L	L1	SW	Art.-Nr.	PG	Preis Euro
4 mm	- M 5 a	5	25	15	8	L052.0970*	205	0,60
4 mm	- G 1/8 a	6	26,5	15	13	L052.0971*	205	0,65
6 mm	- M 5 a	5	27	17	8	L052.0974*	205	0,75
6 mm	- G 1/8 a	6	28,5	17	13	L052.0975*	205	0,65
6 mm	- G 1/4 a	8	31	17	16	L052.0976*	205	0,75
8 mm	- G 1/8 a	6	29,5	18	13	L052.0980*	205	0,65
8 mm	- G 1/4 a	8	32	18	16	L052.0981*	205	0,75
8 mm	- G 3/8 a	9	33,5	18	20	L052.0982*	205	1,10
10 mm	- G 1/4 a	8	36	22	16	L052.0986	205	0,80
10 mm	- G 3/8 a	9	37,5	22	20	L052.0987	205	1,10
12 mm	- G 1/4 a	8	38,5	24,5	16	L052.0990	205	0,95
12 mm	- G 3/8 a	9	40	24,5	20	L052.0991	205	1,15

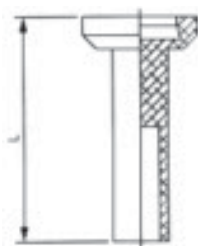

**Verschluss-Stecker - Typ 8610 -** für Schnellsteck-Verbinder  
Werkstoff Rilsan PA11, Farbe rot.

**Temperaturbereich:** -18° C bis +70° C  
**Betriebsdruck:** 0 - 15 bar

für Steck- anschluß	L	Art.-Nr.	PG	Preis: Euro
3 mm	18	L052.0994*	205	0,95
4 mm	23,5	L052.0995*	205	0,30
6 mm	24,5	L052.0996*	205	0,35
8 mm	26	L052.0997*	205	0,40
10 mm	28,5	L052.0998*	205	0,45
12 mm	30,5	L052.0999*	205	0,50



\*Achtung: Verpackungseinheit 10 Stück



## Steckverbindungen Baureihen Mini-/Small-Quick

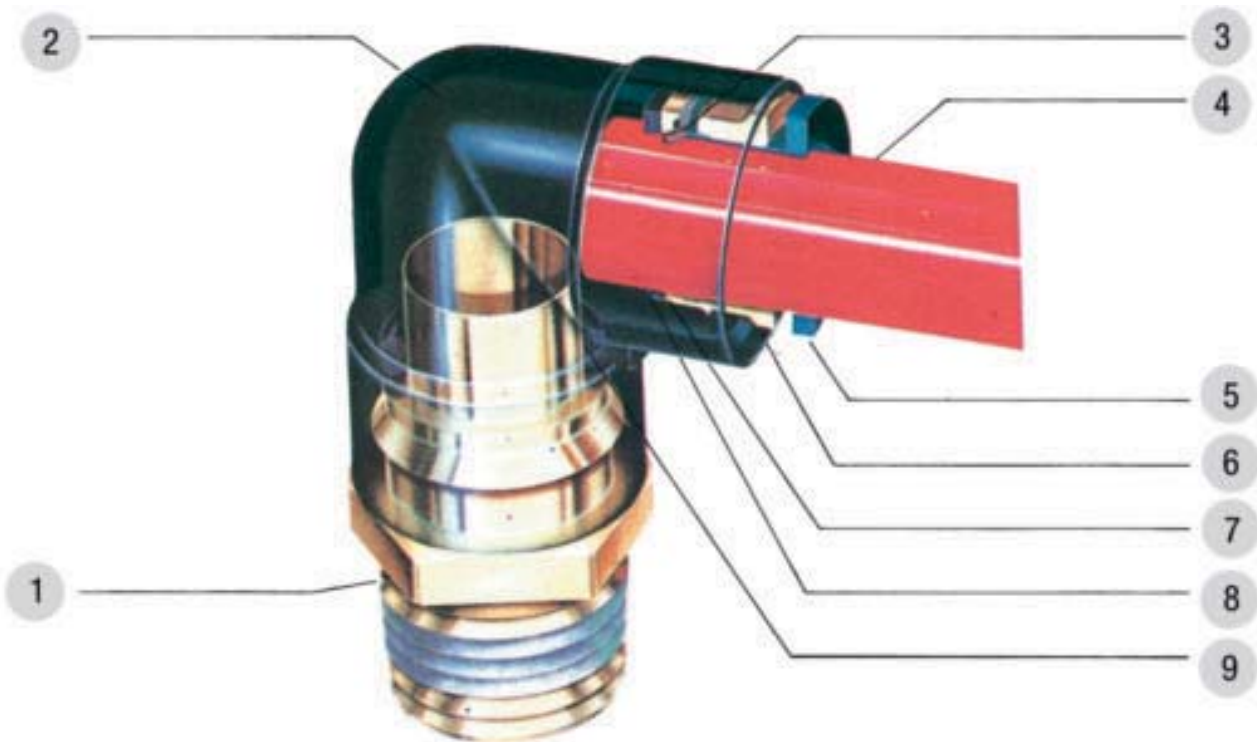

- 1 = Gewindestück (Werkstoff Messing vernickelt)
- 2 = Gehäuse (Werkstoff Polybutylenterephthalat)
- 3 = Sicherungsklinge (Werkstoff Stahl rostfrei)
- 4 = Schlauch/Rohr (außentoleriert)
- 5 = Lösering (Werkstoff Polyazetalharz)
- 6 = Einpresshülse (Werkstoff Messing)
- 7 = Stützring (Werkstoff POM)
- 8 = elastische Muffe (Werkstoff Nitrilkautschuk)
- 9 = O-Ring (Werkstoff Perbunan)

**Steckverbindungen selbstabsperrend**

**Schnellsteck-Verschraubungen - starr - selbstabsperrend**

gerade Ausführung, Körper Werkstoff Messing vernickelt, Lösering Werkstoff Polyazetalharz, Sicherungsklinge Stahl rostfrei, elastische Muffe Werkstoff Nitrilkautschuk, Ventilkörper Werkstoff Polybutylenterephthalat. Die eingebaute Sperre (Ventilkörper) blockiert den Luftstrom sobald der Schlauch aus der Schnellsteck-Verschraubung gelöst wird. Schnellsteck-Verschraubungen mit metrischem Außengewinde werden mit Dichtring geliefert; bei Schnellsteck-Verschraubungen mit R-Außengewinde ist das Gewinde Teflon beschichtet.

**Temperaturbereich** -18° C bis +60° C  
**Betriebsdruck** 0 - 10 bar



Anschluß Gewinde für Rohr Außen-Ø								Art.-Nr.	PG	Preis Euro
R	D	C	L	Ø P	SW	DN				
R 1/8 a -	4 mm	12,5	20	10	10	1,6	L053.0150	254	3,65	
R 1/8 a -	6 mm	13,5	23	12,5	12	3	L053.0152	254	3,70	
R 1/8 a -	8 mm	18,5	32	14,5	14	4,2	L053.0154	254	4,25	
R 1/4 a -	6 mm	13,5	21	12,5	14	3	L053.0158	254	3,80	
R 1/4 a -	8 mm	18,5	30	14,5	14	4,2	L053.0160	254	4,25	
R 1/4 a -	10 mm	21	32,5	17,5	17	5,6	L053.0162	254	5,40	
R 3/8 a -	8 mm	18,5	30	14,5	17	4,5	L053.0166	254	5,35	
R 3/8 a -	10 mm	21	33,5	17,5	17	5,6	L053.0168	254	5,50	
R 3/8 a -	12 mm	29,5	39,5	21	21	6	L053.0170	254	6,30	
R 1/2 a -	10 mm	21	32	17,5	21	5,6	L053.0172	254	6,35	
R 1/2 a -	12 mm	29,5	38	21	21	6,3	L053.0174	254	6,45	

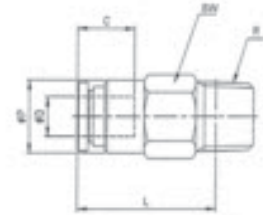
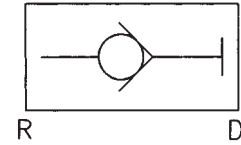

**Schnellsteck-Verschraubungen - starr - selbstabsperrend**

wie vorab beschrieben, jedoch ausgerüstet mit G-Gewinde sowie O-Ring-Abdichtung am Gewinde (Werkstoff NBR)

**Temperaturbereich** -18° C bis +60° C  
**Betriebsdruck** 0 - 10 bar



Anschluß Gewinde für Rohr Außen-Ø								Art.-Nr.	PG	Preis Euro
G	D	A	B	C	Ø P	SW	DN			
G 1/8 a -	4 mm	6	26,6	16	10	14	1,6	L053.0150-G	254	4,00
G 1/8 a -	6 mm	6	26,9	17	12	14	3	L053.0152-G	254	4,05
G 1/4 a -	6 mm	8	29,4	17	13	17	3	L053.0158-G	254	4,20
G 1/4 a -	8 mm	8	33,8	18,5	14	17	4,2	L053.0160-G	254	4,70
G 1/4 a -	10 mm	8	37,3	21	17	17	4,8	L053.0162-G	254	5,95
G 3/8 a -	8 mm	10	33,8	18,5	17	21	4,5	L053.0166-G	254	5,90
G 3/8 a -	10 mm	10	38,3	21	17	21	5,6	L053.0168-G	254	6,10
G 3/8 a -	12 mm	10	46	22	20,2	21	6	L053.0170-G	254	6,95
G 1/2 a -	10 mm	12	38,3	21	18	24	6	L053.0172-G	254	6,95
G 1/2 a -	12 mm	12	49	22	20,2	24	6,3	L053.0174-G	254	7,10

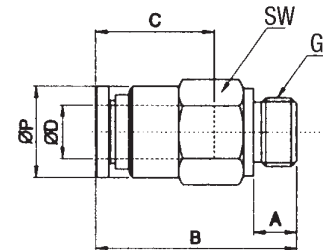
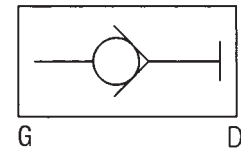

**Schnellsteck-Verschraubungen - starr - selbstabsperrend**

gerade Ausführung, Körper und Ventilkörper Werkstoff Polybutylenterephthalat. Sicherungsklinge Stahl rostfrei, elastische Muffe Werkstoff Nitrilkautschuk, sonst wie vorab beschrieben.

**Temperaturbereich** -18° C bis +60° C  
**Betriebsdruck** 0 - 10 bar



Anschluß für Rohr Außen-Ø							Art.-Nr.	PG	Preis Euro
D/D1	B	C1	C2	Ø P	DN				
4 mm	43	15	12,5	10	1,6	L053.0201	254	3,95	
6 mm	45,5	17	13,5	12,5	3	L053.0203	254	4,65	
8 mm	58,5	18,5	14,5	14,5	4,5	L053.0205	254	5,40	
10 mm	67	21,5	21	17,5	5,3	L053.0207	254	5,95	
12 mm	70,5	23,5	23,5	21	6,2	L053.0209	254	6,25	

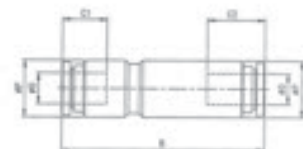
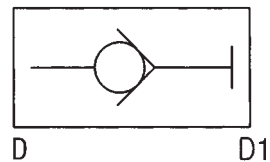



**Steckverbindungen selbstabsperrend**

**Winkel-Schnellsteck-Verschraubung - 360° schwenkbar - selbstabsperrend**

Körper Werkstoff Messing vernickelt, Lösering Werkstoff Polyazetalharz, Sicherungsklinge Stahl rostfrei, elastische Muffe Werkstoff Nitrilkautschuk, Ventilkörper Werkstoff Polybutylenterephthalat.  
Die eingebaute Sperre (Ventilkörper) blockiert den Luftstrom sobald der Schlauch aus der Schnellsteck-Verschraubung gelöst wird. Bei Schnellsteck-Verschraubungen mit R-Außengewinde ist das Gewinde Teflon beschichtet.

**Temperaturbereich** -18° C bis +60° C  
**Betriebsdruck** 0 - 10 bar

Anschluß									Preis
Gewinde	für Rohr Außen-Ø	C	E	L	Ø P	SW	Art.-Nr.	PG	Euro
R 1/8 a -	4 mm	12,5	29	20,5	10	10	L053.0235	254	3,95
R 1/8 a -	6 mm	13,5	30,5	21	12,5	12	L053.0237	254	4,,20
R 1/8 a -	8 mm	18,5	43	24	14,5	14	L053.0239	254	4,75
R 1/4 a -	6 mm	13,5	30,5	22	12,5	14	L053.0241	254	4,30
R 1/4 a -	8 mm	18,5	43	25	14,5	14	L053.0243	254	4,85
R 1/4 a -	10 mm	21	49,5	30	17,5	17	L053.0245	254	6,25
R 3/8 a -	8 mm	18,5	43	26,5	14,5	17	L053.0247	254	5,60
R 3/8 a -	10 mm	21	49,5	30,5	17,5	17	L053.0249	254	6,35
R 3/8 a -	12 mm	23,5	57,5	32,5	21	21	L053.0251	254	8,65
R 1/2 a -	10 mm	21	49,5	32	17,5	21	L053.0253	254	7,30
R 1/2 a -	12 mm	23,5	57,5	34	21	21	L053.0255	254	8,85

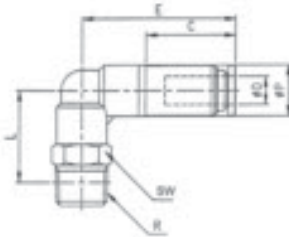
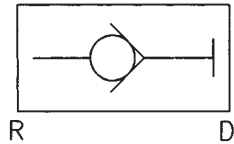

**Winkel-Schnellsteck-Verschraubung - 360° schwenkbar - selbstabsperrend**

wie vorab beschrieben, jedoch ausgerüstet mit **zylindrischem Gewinde**. Verschraubungen mit metrischem Außengewinde (M5) werden mit Dichtring geliefert; Verschraubungen mit G-Außengewinde sind ausgerüstet mit O-Ring Abdichtungen (Werkstoff NBR).

**Temperaturbereich** -18° C bis +60° C  
**Betriebsdruck** 0 - 10 bar

Anschluß									Preis	
Gewinde	für Rohr Außen-Ø	A	B	C	E	Ø P	SW	Art.-Nr.	PG	Euro
M5 a -	4 mm	5,5	22,1	16	30,7	10	10	L053.0230	254	5,85
M5 a -	6 mm	8,5	22,6	17	31,9	12,8	12	L053.0232	254	6,45
G 1/8 a -	4 mm	6	25,6	16	30,7	10	10	L053.0235-G	254	4,30
G 1/8 a -	6 mm	6	25	17	31,9	12,8	12	L053.0237-G	254	4,65
G 1/8 a -	8 mm	8	27	18,5	40,8	14,4	14	L053.0239-G	254	5,25
G 1/4 a -	6 mm	6	28	17	31,9	12,8	14	L053.0241-G	254	4,80
G 1/4 a -	8 mm	8	31	18,5	40,8	14,4	14	L053.0243-G	254	5,35
G 1/4 a -	10 mm	8	35	21	47,6	17,6	17	L053.0245-G	254	6,85
G 3/8 a -	8 mm	10	34	18,5	40,8	14,4	17	L053.0247-G	254	6,10
G 3/8 a -	10 mm	10	38	21	47,6	17,6	17	L053.0249-G	254	6,95
G 3/8 a -	12 mm	10	38,9	22	55,5	21	21	L053.0251-G	254	9,55
G 1/2 a -	10 mm	12	40	21	47,6	17,6	19	L053.0253-G	254	8,00
G 1/2 a -	12 mm	12	41,9	22	55,5	21	21	L053.0255-G	254	9,70

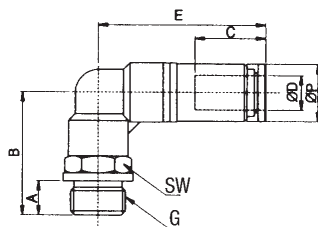
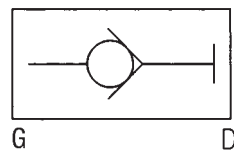

**Steckverbindungen 360° rotierend  
mit einem Kugellager**

**Schnellsteck-Dreh-Verschraubungen mit 1 Kugellager, für 360° rotierende  
Bewegungen bis 500 U/min;**

Gerade Ausführung, Körper Werkstoff Messing vernickelt und Polybutylenterephthalat, Lösering Werkstoff Polyazetal, Sicherungsklinge und Welle Stahl rostfrei, elastische Muffe Werkstoff Nitrilkautschuk.  
Bei Schnellsteck-Verschraubungen mit R-Außengewinde ist das Gewinde teflonbeschichtet.

**Temperaturbereich** 0° C bis +60° C  
**Betriebsdruck** 0 - 10 bar



Anschluß Gewinde für Rohr Außen-Ø D		F	L	Ø P	SW	U <sub>max.</sub>	DN	Art.-Nr.	PG	Preis Euro
R 1/8 a -	4 mm	17,5	30,5	10	12	500	2,5	L053.0264	254	11,30
R 1/8 a -	6 mm	19	32,5	12,5	14	500	4	L053.0266	254	11,90
R 1/8 a -	8 mm	21,5	41,5	14,5	17	400	6	L053.0268	254	15,40
R 1/4 a -	6 mm	19	32,5	12,5	14	500	4	L053.0272	254	11,90
R 1/4 a -	8 mm	21,5	38,5	14,5	17	400	6	L053.0274	254	15,40
R 3/8 a -	8 mm	21,5	38	14,5	17	400	6	L053.0278	254	16,40
R 3/8 a -	10 mm	29	49	18	22	300	8	L053.0280	254	24,20
R 3/8 a -	12 mm	31	55,5	21	24	250	9,5	L053.0282	254	28,00
R 1/2 a -	10 mm	29	51,5	18	22	300	8	L053.0286	254	21,90
R 1/2 a -	12 mm	31	54	21	24	250	9,5	L053.0288	254	27,00

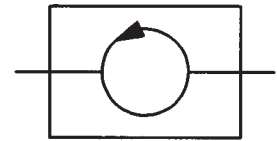

360° drehbar

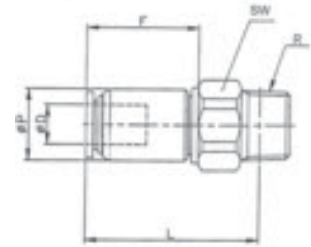

**Gerade Schnellsteck-Dreh-Verschraubungen mit 1 Kugellager, für 360°  
rotierende Bewegungen bis 500 U/min;  
wie vor beschrieben, jedoch ausgerüstet mit zylindrischem  
Außengewinde.**

Verschraubungen mit metrischem Außengewinde (M5) werden mit Dichtring geliefert. Verschraubungen mit G-Außengewinde sind ausgerüstet mit O-Ring-Abdichtung (Werkstoff NBR).

**Temperaturbereich** 0° C bis +60° C  
**Betriebsdruck** 0 - 10 bar



Anschluß Gewinde für Rohr Außen-Ø ØD		A	B	C	F	ØP	SW	U <sub>max.</sub>	DN	Art.-Nr.	PG	Preis Euro
M 5 a -	4 mm	3,5	33,4	16	17,7	10,4	12	500	1,9	L053.0260	254	11,30
M 5 a -	6 mm	3,5	36,5	17	18,5	12,4	12	500	2,3	L053.0262	254	11,90
G 1/8 a -	4 mm	6	33,4	16	17,7	10,4	14	500	2,5	L053.0264-G	254	12,40
G 1/8 a -	6 mm	6	38,5	17	18,5	12,4	14	500	4	L053.0266-G	254	13,10
G 1/8 a -	8 mm	6	43,6	18,5	20,2	14,4	17	400	6	L053.0268-G	254	16,90
G 1/4 a -	6 mm	8	38,5	17	20,2	12,4	17	500	4	L053.0272-G	254	13,10
G 1/4 a -	8 mm	8	45,6	18,5	20,2	14,4	17	400	6	L053.0274-G	254	16,90
G 3/8 a -	8 mm	10	47,6	18,5	22,8	14,4	21	400	6	L053.0278-G	254	18,00
G 3/8 a -	10 mm	10	54,1	21	29,6	18	22	300	8	L053.0280-G	254	26,70
G 3/8 a -	12 mm	10	61,5	22	31,5	21,8	24	250	9,5	L053.0282-G	254	30,80
G 1/2 a -	10 mm	12	55,6	21	29,6	18	24	300	9,5	L053.0286-G	254	24,10
G 1/2 a -	12 mm	12	58,5	22	31,5	21,8	24	250	9,5	L053.0288-G	254	29,60

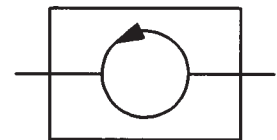

360° drehbar

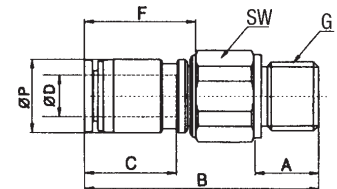

**Steckverbindungen 360° rotierend  
mit einem Kugellager**

**Winkel-Schnellsteck-Dreh-Verschraubungen mit 1 Kugellager, für 360°  
rotierende Bewegungen bis 500 U/min;**

Körper Werkstoff Messing vernickelt und Polybutylen-terephthalat, Lösering  
Werkstoff Polyazetal, Sicherungsklinge und Welle Stahl rostfrei, elastische  
Muffe Werkstoff Nitrilkautschuk.

Bei Schnellsteck-Verschraubungen mit R-Außengewinde ist das Gewinde  
teflonbeschichtet.

**Temperaturbereich** 0° C bis +60° C  
**Betriebsdruck** 0 - 10 bar

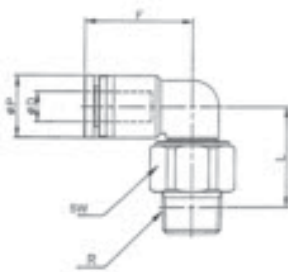
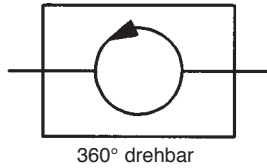

R	Anschluß Gewinde für Rohr		E	L	ØP	SW	U <sub>max.</sub>	DN	Art.-Nr.	PG	Preis Euro
	D	Äuß.-Ø									
R 1/8 a	- 4 mm		20	28,5	10	12	500	2,5	L053.0304	254	11,30
R 1/8 a	- 6 mm		22,5	20	12,5	14	500	4	L053.0306	254	11,90
R 1/8 a	- 8 mm		26	31	14,5	17	400	6	L053.0308	254	15,40
R 1/4 a	- 6 mm		22,5	20	12,5	14	500	4	L053.0312	254	11,90
R 1/4 a	- 8 mm		26	24,5	14,5	17	400	6	L053.0314	254	15,40
R 3/8 a	- 8 mm		26	24	14,5	17	400	6	L053.0318	254	15,40
R 3/8 a	- 10 mm		28,5	30	18	22	300	8	L053.0320	254	25,80
R 3/8 a	- 12 mm		32	36	21	24	250	9,5	L053.0322	254	26,30
R 1/2 a	- 10 mm		28,5	30,5	18	22	300	8	L053.0326	254	21,90
R 1/2 a	- 12 mm		32	34,5	21	24	250	9,5	L053.0328	254	27,00



**Winkel-Schnellsteck-Dreh-Verschraubungen mit 1 Kugellager, für 360°  
rotierende Bewegungen bis 500 U/min;  
wie vor beschrieben, jedoch ausgerüstet mit zylindrischem  
Außengewinde.**

Verschraubungen mit metrischem Außengewinde (M5) werden mit Dichtring  
geliefert. Verschraubungen mit G-Außengewinde sind ausgerüstet mit O-Ring-  
Abdichtung (Werkstoff NBR).

**Temperaturbereich** 0° C bis +60° C  
**Betriebsdruck** 0 - 10 bar

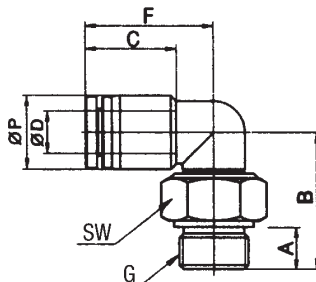
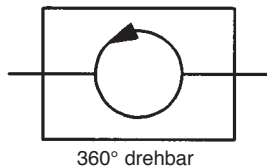

G	Anschluß Gewinde für Rohr		A	B	C	F	ØP	SW	U <sub>max.</sub>	DN	Art.-Nr.	PG	Preis Euro
	ØD	Äuß.-Ø											
M 5 a	- 4 mm		3,5	20,7	16	20,2	10,4	12	500	1,5	L053.0300	254	11,30
M 5 a	- 6 mm		3,5	24,2	17	22,9	12,4	12	500	1,9	L053.0302	254	11,90
G 1/8 a	- 4 mm		6	22	16	20,2	10,4	14	500	1,5	L053.0304-G	254	12,40
G 1/8 a	- 6 mm		6	26,2	17	22,9	12,4	14	500	3	L053.0306-G	254	13,10
G 1/8 a	- 8 mm		6	30,6	18,5	25,9	14,4	17	400	4,2	L053.0308-G	254	16,90
G 1/4 a	- 6 mm		8	26,2	17	22,9	12,4	17	500	3,2	L053.0312-G	254	13,10
G 1/4 a	- 8 mm		8	32,6	18,5	25,9	14,4	17	400	4	L053.0314-G	254	16,90
G 3/8 a	- 8 mm		10	34,6	18,5	25,9	14,4	21	400	4,3	L053.0318-G	254	16,90
G 3/8 a	- 10 mm		10	33,3	21	29,8	17,6	22	300	5,2	L053.0320-G	254	28,40
G 3/8 a	- 12 mm		10	40,5	22,5	32,7	21	24	250	6,2	L053.0322-G	254	28,90
G 1/2 a	- 10 mm		12	34,8	21	29,8	17,6	24	300	6,2	L053.0326-G	254	24,10
G 1/2 a	- 12 mm		12	37,5	22,5	32,7	21	24	250	6,2	L053.0328-G	254	29,60



**Steckverschraubungen 360° rotierend  
mit zwei Kugellagern**

**Schnellsteck-Dreh-Verschraubungen mit 2 Kugellagern, für 360° rotierende Bewegungen bis 1500 U/min;**

gerade Ausführung. Körper Werkstoff Messing vernickelt, Lösering Werkstoff Polyazetalharz, Sicherungsklinge und Welle Stahl rostfrei, elastische Muffe Werkstoff Nitrilkautschuk.  
Bei Schnellsteck-Verschraubungen mit R-Außengewinde ist das Gewinde teflonbeschichtet.

Temperaturbereich 0° C bis +60° C  
Betriebsdruck 0 - 10 bar



R	Gewinde	Anschluß für Rohr		B	L	Ø P1	Ø P2	SW	Umax.	DN	Art.-Nr.	PG	Preis Euro
		Ø D1	Ø D2										
R 1/8 a	- 4 mm	23	44	-	12	12	1500	3	L053.0404	254	41,80		
R 1/8 a	- 6 mm	27,5	51,5	15	17	17	1200	4,6	L053.0406	254	44,80		
R 1/8 a	- 8 mm	30	54	-	17	17	1200	5	L053.0408	254	51,50		
R 1/4 a	- 6 mm	27,5	52,5	15	17	17	1200	4,6	L053.0412	254	44,80		
R 1/4 a	- 8 mm	30	55	-	17	17	1200	5	L053.0414	254	51,50		
R 3/8 a	- 10 mm	31,5	60,5	-	23,5	24	900	7,5	L053.0418	254	73,50		
R 3/8 a	- 12 mm	35,5	64,5	-	23,5	24	900	9	L053.0420	254	95,50		
R 1/2 a	- 10 mm	31,5	62	-	23,5	24	900	7,5	L053.0424	254	73,50		
R 1/2 a	- 12 mm	35,5	66	-	23,5	24	900	9	L053.0426	254	95,50		

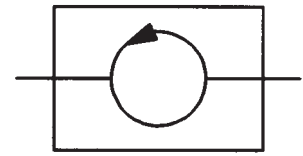

360° drehbar

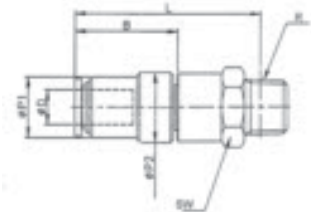

**Gerade-Schnellsteck-Dreh-Verschraubungen mit 2 Kugellagern, für 360° rotierende Bewegungen bis 500 U/min; wie vor beschrieben, jedoch ausgerüstet mit zylindrischem Außengewinde.**

Verschraubungen mit metrischem Außengewinde (M5) werden mit Dichtring geliefert. Verschraubungen mit G-Außengewinde sind ausgerüstet mit O-Ring-Abdichtung (Werkstoff NBR).

Temperaturbereich 0° C bis +60° C  
Betriebsdruck 0 - 10 bar



G	Gewinde	Anschluß für Rohr				ØP1	ØP2	SW	Umax.	DN	Art.-Nr.	PG	Preis Euro
		ØD	A	B	C								
M 5 a	- 4 mm	3,5	42,4	16	21,7	10,4	11	12	1500	2	L053.0400	254	41,80
G 1/8 a	- 4 mm	6	50	16	21,7	10,4	11	14	1500	3	L053.0404-G	254	49,30
G 1/8 a	- 6 mm	6	50,3	17	24	13	15	17	1500	4	L053.0406-G	254	52,90
G 1/8 a	- 8 mm	6	50,3	18,5	24,3	14,4	15	17	1200	6	L053.0408-G	254	60,20
G 1/4 a	- 6 mm	8	52,3	17	24	13	15	17	1200	4	L053.0412-G	254	52,90
G 1/4 a	- 8 mm	8	52,3	18,5	24,3	14,4	15	17	1200	6	L053.0414-G	254	60,20
G 3/8 a	- 10 mm	10	62,8	21	29,3	18	20	24	1000	7,5	L053.0418-G	254	86,00
G 3/8 a	- 12 mm	10	55	22	32	21,8	20	24	1000	9	L053.0420-G	254	112,00
G 1/2 a	- 10 mm	12	63,8	21	29,3	18	20	24	1000	7,5	L053.0424-G	254	86,00
G 1/2 a	- 12 mm	12	67,5	22	32	21,8	20	24	1000	9	L053.0426-G	254	112,00

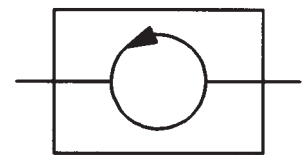

360° drehbar

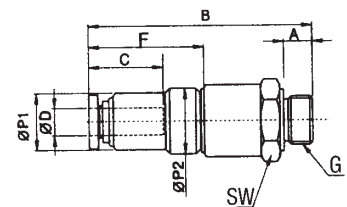

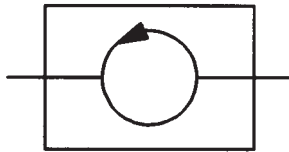

360° drehbar

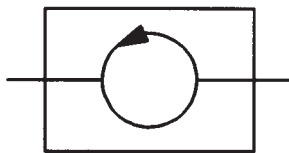
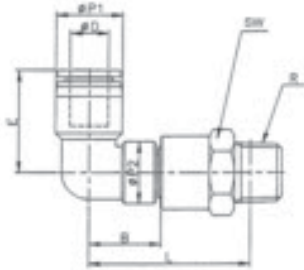

360° drehbar

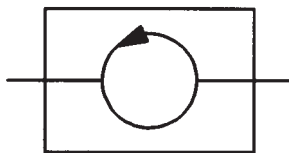
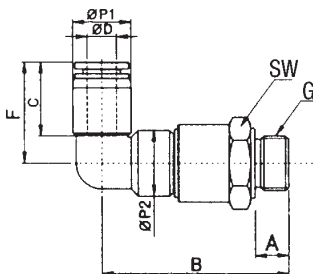

360° drehbar

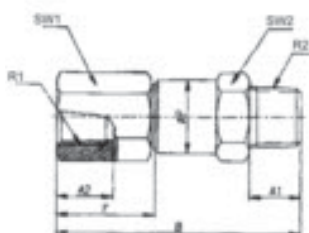

**Steckverschraubungen 360° rotierend mit zwei Kugellagern**

**Winkel-Schnellsteck-Dreh-Verschraubungen mit 2 Kugellagern, für 360° rotierende Bewegungen bis 1500 U/min;**

Körper Werkstoff Messing vernickelt und Polybutylen-terephthalat, Lösering Werkstoff Polyazetal, Sicherungsklinge und Welle Stahl rostfrei, elastische Muffe Werkstoff Nitrilkautschuk.

Bei Schnellsteck-Verschraubungen mit R-Außengewinde ist das Gewinde teflonbeschichtet.

**Temperaturbereich** 0° C bis +60° C

**Betriebsdruck** 0 - 10 bar

R	Anschluß Gewinde für Rohr Außen-Ø D1	B	E	L	Ø P1	Ø P2	SW	U <sub>max.</sub>	DN	Art.-Nr.	PG	Preis
												Euro
R 1/8 a	- 4 mm	13	19,5	34	10	11,5	12	1500	3	L053.0454	254	34,55
R 1/8 a	- 6 mm	16,5	22,5	41	13	16,5	17	1200	4,6	L053.0456	254	37,10
R 1/8 a	- 8 mm	18	25	42	15	16,5	17	1200	5	L053.0458	254	43,30
R 1/4 a	- 6 mm	16,5	22,5	42	13	16,5	17	1200	4,6	L053.0462	254	37,10
R 1/4 a	- 8 mm	18	25	43	15	16,5	17	1200	5	L053.0464	254	43,30
R 3/8 a	- 10 mm	21	28,5	48,5	18	23,5	24	900	7,5	L053.0468	254	61,80
R 3/8 a	- 12 mm	23	32	51,5	21,5	23,5	24	900	9	L053.0470	254	80,50
R 1/2 a	- 10 mm	21	28,5	51,5	18	23,5	24	900	7,5	L053.0474	254	61,80
R 1/2 a	- 12 mm	23	32	53,5	21,5	23,5	24	90	9	L053.0476	254	80,50



**Winkel-Schnellsteck-Dreh-Verschraubungen mit 2 Kugellagern, für 360° rotierende Bewegungen bis 1500 U/min; wie vor beschrieben, jedoch ausgerüstet mit zylindrischem Außengewinde.**

Verschraubungen mit metrischem Außengewinde (M5) werden mit Dichtring geliefert. Verschraubungen mit G-Außengewinde sind ausgerüstet mit O-Ring-Abdichtung (Werkstoff NBR).

**Temperaturbereich** 0° C bis +60° C

**Betriebsdruck** 0 - 10 bar

G	Anschluß Gewinde für Rohr Außen-Ø ØD	A	B	C	F	ØP1	ØP2	SW	U <sub>max.</sub>	DN	Art.-Nr.	PG	Preis
													Euro
M 5 a	- 4 mm	3,5	33	16	20,2	10	11	12	1500	2	L053.0450	254	34,60
G 1/8 a	- 4 mm	6	35,5	16	20,2	10	11	14	1500	3	L053.0454-G	254	49,60
G 1/8 a	- 6 mm	6	42,2	17	22,9	12,4	14	17	1500	4	L053.0456-G	254	52,90
G 1/8 a	- 8 mm	6	42,2	18,5	25,9	14,4	14	17	1200	6	L053.0458-G	254	60,20
G 1/4 a	- 6 mm	8	43,2	17	22,9	12,4	14	17	1200	4	L053.0462-G	254	52,90
G 1/4 a	- 8 mm	8	43,2	18,5	25,9	14,4	14	17	1200	6	L053.0464-G	254	60,20
G 3/8 a	- 10 mm	10	53,3	21	29,8	17,6	20	24	1000	7,5	L053.0468-G	254	86,00
G 3/8 a	- 12 mm	10	55	22,5	33,7	21	20	24	1000	9	L053.0470-G	254	111,90
G 1/2 a	- 10 mm	12	55,3	21	29,8	17,6	20	24	1000	7,5	L053.0474-G	254	86,00
G 1/2 a	- 12 mm	12	57	22,5	33,7	21	20	24	1000	9	L053.0476-G	254	111,90



**Dreh-Verschraubung mit 2 Kugellager für 360° rotierende Bewegung bis 1500 U/min.**

gerade Ausführung, Körper Werkstoff Messing vernickelt. Das Außengewinde ist teflonbeschichtet.

**Temperaturbereich** 0° C bis +60° C

**Betriebsdruck** 0 - 10 bar

R1	Anschluß Gewinde R2	A1	A2	B	F	ØP	SW1	SW2	U <sub>max.</sub>	DN	Art.-Nr.	PG	Preis:
													Euro
Rc 1/8 i - R 1/8 a	6	9	49	21	16,5	14	17	1200	5,5	L053.0500	254	32,50	
Rc 1/4 i - R 1/4 a	11	12	55	24	16,5	17	17	1200	5,5	L053.0502	254	37,70	
Rc 3/8 i - R 3/8 a	12	13	63,5	28	23,5	22	24	900	10	L053.0504	254	53,80	
Rc 1/2 i - R 1/2 a	15	16	69,5	31	23,5	24	24	900	12	L053.0506	254	69,90	



**Schnellsteck-Verschraubungen  
„Mini-Quick“ und „Small Quick“**

**Schnellsteck-Verschraubungen - starr -**

Baureihe „Mini-Quick“, gerade Ausführung, Körper Werkstoff Messing vernickelt, Lösering Werkstoff Polyazetalharz, Sicherungsklinge Stahl rostfrei, elastische Muffe Werkstoff Nitrilkautschuk.  
Schnellsteck-Verschraubungen mit metrischem Außengewinde werden mit Dichtring geliefert; bei Schnellsteck-Verschraubungen mit R-Außengewinde ist das Gewinde teflonbeschichtet.

**Betriebsdruck** -0,95 bis +10 bar **Temperaturbereich** 0° bis +60°C



R	Gewinde	Anschluß für Rohr Außen-Ø ØD	A	B	C	SW	x	y	DN	Art.-Nr.	PG	Preis Euro
M 3 a	- 3 mm	3	13,6	9,5	6	7	6	1,2	L053.1201*	254	2,75	
M 3 a	- 4 mm	3	17,2	11,5	8	10	8	1,2	L053.1203*	254	3,00	
M 5 a	- 3 mm	3,5	15,7	9,5	8	7	6	2	L053.1207*	254	1,45	
M 5 a	- 4 mm	3,5	15,7	11,5	8	10	8	2	L053.1209*	254	1,55	
M 5 a	- 6 mm	3,5	16,9	12,5	10	12	10	2	L053.1211*	254	1,60	
M 6 a	- 3 mm	4,5	16,5	9,5	8	7	6	2	L053.1202*	254	1,95	
M 6 a	- 4 mm	4,5	16,9	11,5	8	10	8	3	L053.1208*	254	2,05	
M 6 a	- 6 mm	4,5	17,8	12,5	10	12	10	3	L053.1213*	254	2,10	
R 1/8 a	- 4 mm	8	15,7	11,5	10	10	8	3	L053.1214*	254	1,25	
R 1/8 a	- 6 mm	8	17,9	12,5	10	12	10	4,5	L053.1216*	254	1,30	

**Schnellsteck-Verschraubungen - starr -**

Baureihe „Small-Quick“, gerade Ausführung.  
Die Schnellsteck-Verschraubungen sind mit Innen- und Außensechskant\*\* ausgerüstet, sonst wie Baureihe Mini-Quick beschrieben.



R	Gewinde	Anschluß für Rohr Außen-Ø ØD	A	B	C	SW 1	SW 2	X	Y	DN	Art.-Nr.	PG	Preis Euro
R 1/8 a	- 4 mm	8	22,2	16	10	3	10	12	3	L053.1226*	254	1,20	
R 1/8 a	- 6 mm	8	23,2	17	12	4	12	14	4	L053.1228*	254	1,25	
R 1/8 a	- 8 mm	8	28,5	18,5	14	4	14	16	4	L053.1231*	254	1,50	
R 1/8 a	- 10 mm	8	31	21	17	4	17	19	4	L053.1233*	254	1,90	
R 1/4 a	- 4 mm	11	22,2	16	14	3	10	12	3	L053.1236*	254	1,30	
R 1/4 a	- 6 mm	11	25,2	17	14	4	12	14	4	L053.1238*	254	1,45	
R 1/4 a	- 8 mm	11	27	18,5	14	6	14	16	6	L053.1240*	254	1,55	
R 1/4 a	- 10 mm	11	34	21	17	6	17	19	6	L053.1242*	254	1,90	
R 1/4 a	- 12 mm	11	35,5	22,5	21	6	21	23	6	L053.1244*	254	2,20	
R 3/8 a	- 6 mm	12	24,7	17	17	4	12	14	4	L053.1248*	254	1,60	
R 3/8 a	- 8 mm	12	25,3	18,5	17	6	14	16	6	L053.1250*	254	1,65	
R 3/8 a	- 10 mm	12	30	21	17	8	17	19	8	L053.1252*	254	2,10	
R 3/8 a	- 12 mm	12	31,1	22,5	21	8	21	23	8	L053.1254*	254	2,50	
R 3/8 a	- 16 mm	12	39,5	25,5	24	8	24	27	8	L053.1255*	254	7,75	
R 1/2 a	- 8 mm	15	28,3	18,5	21	6	14	16	7	L053.1256*	254	3,05	
R 1/2 a	- 10 mm	15	29,5	21	21	8	16,6	19	11	L053.1258*	254	3,00	
R 1/2 a	- 12 mm	15	34	23,5	21	8	20,5	23	11	L053.1260*	254	3,15	
R 1/2 a	- 16 mm	15	42	25,5	24	10	24	27	10	L053.1261	254	5,95	

-Vorteil in der Montage -  
„der Innensechskant“

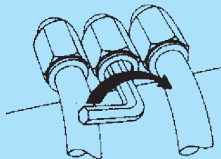

**Gerade Schnellsteck-Verschraubungen - starr -**

Baureihe „Small-Quick“, wie vor beschrieben, jedoch ausgerüstet mit **zylindrischem Außengewinde**.

Verschraubungen mit metrischem Außengewinde (M5) werden mit Dichtring geliefert; Verschraubungen mit G-Außengewinde sind ausgerüstet mit O-Ring-Abdichtung (Werkstoff NBR).



G	Gewinde	Anschluß für Rohr Außen-Ø ØD	A	B	C	SW 1	SW 2	X	Y	DN	Art.-Nr.	PG	Preis Euro
M 5 a	- 4 mm	5,5	22,2	16	10	2	10	12	2	L053.1219*	254	1,23	
M 5 a	- 6 mm	5,5	24,7	17	12	2	12	14	2	L053.1221*	254	1,30	
G 1/8 a	- 4 mm	6	21,1	16	10	3	10	12	3	L053.1226-G*	254	1,30	
G 1/8 a	- 6 mm	6	25,6	17	12	4	12	14	4,5	L053.1228-G*	254	1,45	
G 1/8 a	- 8 mm	6	27,5	18,5	14	5	14	16	5	L053.1231-G*	254	1,70	
G 1/8 a	- 10 mm	6	29,9	21	17	4	17	19	4	L053.1233-G*	254	2,30	
G 1/4 a	- 4 mm	8	21,1	16	10	3	10	12	3	L053.1236-G*	254	1,65	
G 1/4 a	- 6 mm	8	23,6	17	12	4	12	14	4	L053.1238-G*	254	1,55	
G 1/4 a	- 8 mm	8	24,4	18,5	14	6	14	16	6	L053.1240-G*	254	1,80	
G 1/4 a	- 10 mm	8	31,9	21	17	6	17	19	6	L053.1242-G*	254	2,20	
G 1/4 a	- 12 mm	8	35,4	22,5	21	6	21	23	6	L053.1244-G*	254	2,45	
G 3/8 a	- 6 mm	10	24,6	17	12	4	12	14	4	L053.1248-G*	254	2,00	
G 3/8 a	- 8 mm	10	26,2	18,5	14	6	14	16	6	L053.1250-G*	254	1,90	
G 3/8 a	- 10 mm	10	28,9	21	17	8	17	19	8	L053.1252-G*	254	2,40	
G 3/8 a	- 12 mm	10	36,9	22,5	21	8	21	23	8	L053.1254-G*	254	2,80	
G 3/8 a	- 16 mm	12	38,8	25,5	24	8	24	27	8	L053.1255-G*	254	8,75	
G 1/2 a	- 8 mm	12	29,2	18,5	14	6	14	16	6	L053.1256-G*	254	2,90	
G 1/2 a	- 10 mm	12	30,9	21	17	8	17	19	8	L053.1258-G*	254	2,80	
G 1/2 a	- 12 mm	12	33	22,5	21	8	21	23	8	L053.1260-G*	254	3,45	
G 1/2 a	- 16 mm	15	40,8	25,5	24	10	24	27	10	L053.1261-G	254	6,75	

\*Achtung: Verpackungseinheit  
10 Stück

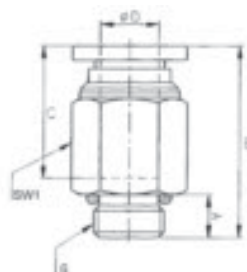
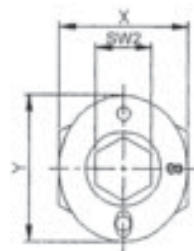
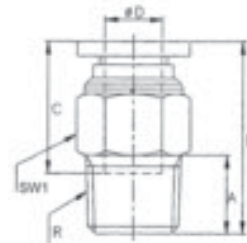
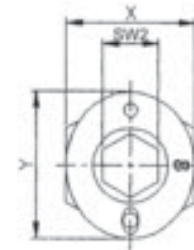
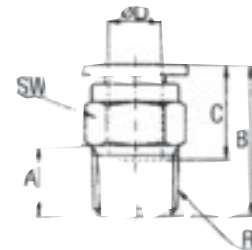
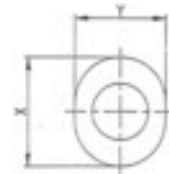

**Schnellsteck-Verschraubungen**  
„Mini-Quick“ und „Small Quick“

**Schnellsteck-Verschraubungen - starr -mit Innensechskant**

Baureihe „Mini-Quick“, gerade Ausführung, Körper Werkstoff Messing vernickelt, Lösering Werkstoff Polyazetalharz, Sicherungsklinge Stahl rostfrei, elastische Muffe Werkstoff Nitrilkautschuk. Schnellsteck-Verschraubungen mit metrischem Außengewinde werden mit Dichtring geliefert; bei Schnellsteck-Verschraubungen mit R-Außengewinde ist das Gewinde teflonbeschichtet.

Temperaturbereich 0° bis +60°C  
Betriebsdruck -0,95 bis +10 bar

Gewinde	für Rohr				ØP	X	Y	DN	Art.-Nr.	PG	Preis
R	Ø D	A	B	C							Euro
M 3 a	- 3 mm	3	15,9	9,5	6	7	6	1,2	L053.1350*	254	2,20
M 3 a	- 4 mm	3	18	11,5	8	10	8	1,2	L053.1352*	254	2,30
M 5 a	- 3 mm	3,5	17,5	9,5	8	10	8	2	L053.1354*	254	1,50
M 5 a	- 4 mm	3,5	18,7	11,5	8	10	8	2	L053.1356*	254	1,50
M 5 a	- 6 mm	3,5	17,3	12,5	10	12	10	2	L053.1358*	254	1,65
M 6 a	- 3 mm	4,5	19,7	9,5	8	9	7	2	L053.1365*	254	1,90
M 6 a	- 4 mm	4,5	19,7	11,5	8	10	8	3	L053.1366*	254	2,25
M 6 a	- 6 mm	4,5	18,3	12,5	10	12	10	3	L053.1368*	254	2,30
M 7 a	- 4 mm	6	18,9	12,9	9,8	10	8	3	L053.1372*	254	1,80
M 7 a	- 6 mm	6	20,9	14,9	9,8	12	10	4	L053.1374*	254	1,85
R 1/8 a	- 4 mm	8	15,8	11,5	10	10	8	3	L053.1362*	254	1,55
R 1/8 a	- 6 mm	8	16,9	12,5	10	12	10	4,5	L053.1364*	254	1,70

**Schnellsteck-Verschraubungen - starr -mit Innensechskant**

Baureihe „Small-Quick“, gerade Ausführung.  
Technische Beschreibung wie bei Baureihe „Mini-Quick“.

Anschluß												
Gewinde	für Rohr				PØ	SW2	X	Y	DN	Art.-Nr.	PG	Preis
R	Ø D	A	B	C							Euro	
M 5 a	- 4 mm	5,5	22,2	16	10	2	10	12	2	L053.1380*	254	1,45
M 5 a	- 6 mm	5,5	24,7	17	12	2	12	14	2	L053.1382*	254	1,50
R 1/8 a	- 4 mm	8	22,2	16	10	3	10	12	3	L053.1386*	254	1,35
R 1/8 a	- 6 mm	8	23,2	17	11	4	12	14	4	L053.1388*	254	1,50
R 1/8 a	- 8 mm	8	28,5	18,5	14	4	12	16	5	L053.1390*	254	1,60
R 1/4 a	- 4 mm	11	22,2	16	14	3	10	12	3	L053.1391*	254	1,75
R 1/4 a	- 6 mm	11	25,2	17	14	4	12	14	4	L053.1392*	254	1,65
R 1/4 a	- 8 mm	11	27	18,5	14	6	14	16	6	L053.1394*	254	1,75
R 1/4 a	- 10 mm	11	34	21	17	6	17	19	6	L053.1396*	254	2,20
R 3/8 a	- 8 mm	12	25,3	18,5	17	6	14	16	6	L053.1400*	254	2,25
R 3/8 a	- 10 mm	12	30	21	17	6	17	19	8	L053.1402*	254	2,50
R 3/8 a	- 12 mm	12	31,1	22,5	21	8	21	23	8	L053.1404*	254	2,95
R 1/2 a	- 10 mm	15	29,5	21	21	6	17	19	8	L053.1408*	254	3,25
R 1/2 a	- 12 mm	15	33,1	22,5	21	8	21	23	8	L053.1410	254	3,45

**Schnellsteck-Verschraubungen - starr -mit Innensechskant**

Baureihe „Mini-Quick“, gerade Ausführung,  
Außengewindeanschluß = Feingewinde.  
Technische Beschreibung wie bei Baureihe „Mini-Quick“  
Art.-Nr. L053.1350 - L053.1364

Anschluß												
Gewinde	für Rohr				L	ØP	X	Y	DN	Art.-Nr.	PG	Preis
M	Ø D	A	B	C							Euro	
M 6 x 0,75	- 3 mm	3,5	14,6	9,5	11,1	8	6	7	2,5	L053.1450*	254	1,50
M 6 x 0,75	- 4 mm	3,5	14,5	11,5	11	8	8	10	2,6	L053.1452*	254	1,50
M 8 x 0,75	- 4 mm	4	14,5	11,5	10,5	10	8	10	3	L053.1454*	254	1,65
M 8 x 0,75	- 6 mm	4	14,5	12,5	11,5	10	10	12	4	L053.1456	254	1,65

\* Achtung: Verpackungseinheit 10 Stück

-Vorteil in der Montage -  
„der Innensechskant“

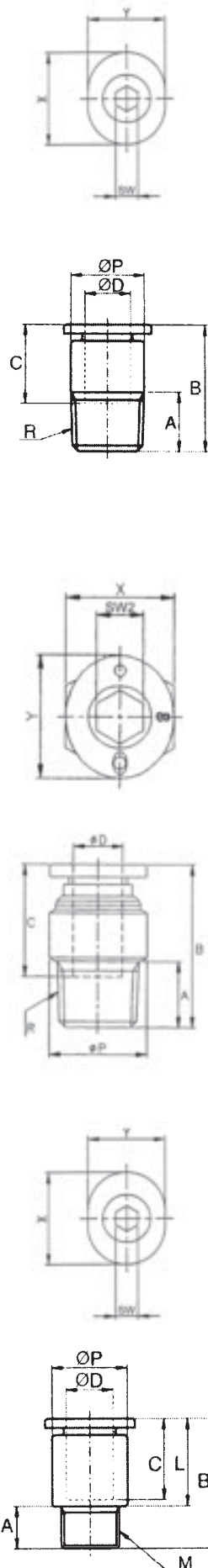
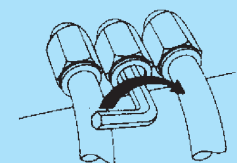

**Schnellsteck-Verschraubungen  
„Mini-Quick“ und „Small Quick“**

**Schnellsteck-Verschraubungen - starr -mit Innensechskant**

Baureihe „Mini-Quick“, gerade Ausführung, Körper Werkstoff Messing vernickelt, Lösering Werkstoff Polyazetalharz, Sicherungsklinge Stahl rostfrei, elastische Muffe Werkstoff Nitrilkautschuk.

Temperaturbereich 0° bis +60°C  
Betriebsdruck -0,95 bis +10 bar



Anschluß												Preis	
Gewinde	für Rohr											Euro	
D	Ø D	A	B	C	G	ØP	SW	X	Y	DN	Art.-Nr.	PG	Euro
M 3 i	- 3 mm	3	14,9	9,5	5	8	8	7	6	2	L053.1500*	254	1,80
M 3 i	- 4 mm	3	15	11,5	5	8	8	10	8	2,5	L053.1502*	254	1,95
M 5 i	- 3 mm	5	16,9	9,5	5	8	8	7	6	2	L053.1504*	254	1,90
M 5 i	- 4 mm	5	17	11,5	5	8	8	10	8	2,5	L053.1506*	254	1,95

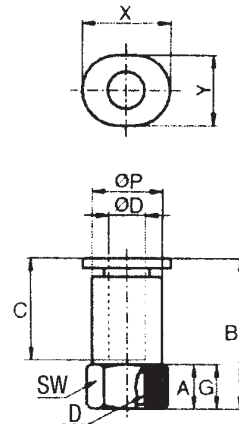

**Schnellsteck-Verschraubungen - starr -mit Innensechskant**

Baureihe „Small-Quick“, gerade Ausführung.  
Technische Beschreibung wie bei Baureihe „Mini-Quick“.



Anschluß												Preis	
Gewinde	für Rohr											Euro	
D	Ø D	A	B	C	G	ØP	SW	X	Y	DN	Art.-Nr.	PG	Euro
G 1/8 i	- 4 mm	9	26,2	16	11	10	14	10	12	3,5	L053.1520*	254	2,30
G 1/8 i	- 6 mm	9	27,2	17	10	12	14	12	14	5	L053.1522*	254	2,35
G 1/8 i	- 8 mm	9	28,5	18,5	12	14	14	14	16	7	L053.1524*	254	2,75
G 1/8 i	- 10 mm	9	29,5	21	12	17	14	17	19	7	L053.1525*	254	3,65
G 1/4 i	- 4 mm	12	29,2	16	14	10	17	10	12	3,5	L053.1530*	254	2,50
G 1/4 i	- 6 mm	12	30,2	17	14	12	17	12	14	5	L053.1532*	254	2,55
G 1/4 i	- 8 mm	12	31,3	18,5	15	14	17	14	16	7	L053.1534*	254	2,90
G 1/4 i	- 10 mm	12	34	21	13	17	17	17	19	9	L053.1536*	254	3,15
G 1/4 i	- 12 mm	12	36,5	22,5	13	20	21	21	23	10	L053.1538*	254	3,20
G 3/8 i	- 6 mm	13	31,2	17	15	12	21	12	14	5	L053.1542*	254	3,35
G 3/8 i	- 8 mm	13	32,5	18,5	16	14	21	14	16	7	L053.1544*	254	3,15
G 3/8 i	- 10 mm	13	35	21	15	17	21	17	19	9	L053.1546*	254	3,30
G 3/8 i	- 12 mm	13	36,5	21	14	20	21	21	23	10	L053.1548*	254	3,55
G 1/2 i	- 10 mm	16	35,5	21	19	17	24	17	19	9	L053.1550*	254	6,60
G 1/2 i	- 12 mm	16	39,5	22,5	19	20	24	21	23	10	L053.1552*	254	6,75
G 1/2 i	- 16 mm	16	42,7	25,5	19	22	24	24	27	10	L053.1554*	254	10,85

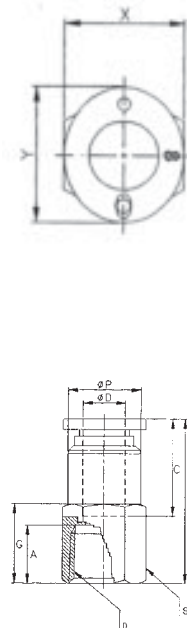

\* Achtung: Verpackungseinheit 10 Stück



**Schnellsteck-Verschraubungen**  
„Mini-Quick“ und „Small Quick“

**Schnellsteck-Verschraubungen - starr -beidseitig für Schlauchanschluss,**

gerade Ausführung, Baureihe „Mini-Quick“, Körper  
Werkstoff Polybutylenterephthalat, Lösering Werkstoff Polyazetalharz,  
Sicherungsklinge Stahl rostfrei, elastische Muffe Werkstoff Nitrilkautschuk.

**Temperaturbereich** 0° bis +60°C  
**Betriebsdruck** -0,95 bis +10 bar,

Anschluß														Preis:	
für Rohr Außen-Ø														Euro	
Ø D1	Ø D2	C	C1	E	Ø P1	Ø P2	X	X1	Y	Y1	DN	Art.-Nr.	PG	Preis:	
3 mm	- 3 mm	9,5	9,5	20,4	6	6	6	-	7	-	2,5	L053.1600*	254	2,05	
4 mm	- 4 mm	11,5	11,5	23,8	8	8	8	-	10	-	3	L053.1602*	254	2,10	
6 mm	- 6 mm	12,5	12,5	25,1	10,5	10,5	10	-	12	-	4	L053.1604*	254	2,20	
4 mm	- 3 mm	9,5	11,5	22,5	8	6	-	8	-	6	2,5	L053.1610*	254	2,15	
6 mm	- 4 mm	11,5	12,5	24	10,5	8	-	10,5	-	8	3	L053.1612*	254	2,20	

**Schnellsteck-Verschraubungen - starr -beidseitig für Schlauchanschluss,**

gerade Ausführung, Baureihe „Small-Quick“.  
Technische Beschreibung wie bei Baureihe „Mini-Quick“.

Anschluß														Preis:	
für Rohr Außen-Ø														Euro	
Ø D1	Ø D2	B	C1	C2	P1	P2	X1	X2	Y1	Y2	DN	Art.-Nr.	PG	Preis:	
4 mm	- 4 mm	33,4	16	16	10	10	12	-	10	-	3	L053.1630*	254	2,00	
6 mm	- 6 mm	35,4	17	17	12,4	12,4	14	-	12	-	5	L053.1632*	254	2,10	
8 mm	- 8 mm	39	18,5	18,5	14,4	14,4	16	-	14	-	7	L053.1634*	254	2,30	
10 mm	- 10 mm	43	21	21	17,6	17,6	19	-	17	-	8	L053.1636*	254	3,10	
12 mm	- 12 mm	47	22,5	22,5	21,2	21,2	23	-	21	-	10	L053.1638*	254	3,60	
16 mm	- 16 mm	62,2	24,8	24,8	25,6	25,6	27	-	24	-	13	L053.1640	254	6,00	
6 mm	- 4 mm	34,9	17	16	12,4	10	14	12	12	10	3	L053.1650*	254	2,15	
8 mm	- 6 mm	37,2	18,5	17	14,4	12,4	16	14	14	12	5	L053.1652*	254	2,35	
10 mm	- 8 mm	41	21	18,5	19,6	14,4	19	16	17	14	7	L053.1654*	254	3,10	
12 mm	- 10 mm	45	22,5	21	21,2	17,6	23	19	21	17	8	L053.1656*	254	3,25	
16 mm	- 12 mm	31,8	24,8	22,5	25,6	21,2	27	23	24	21	10	L053.1657	254	6,65	

\* **Achtung:** Verpackungseinheit 10 Stück

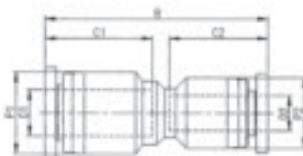
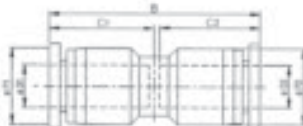
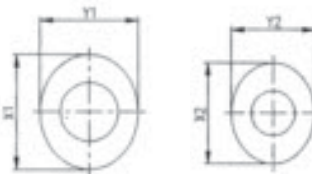
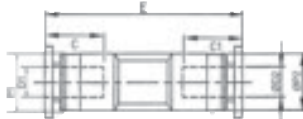
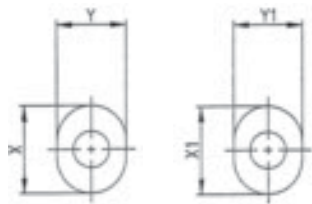

**Schnellsteck-Verschraubungen**  
„Mini-Quick“ und „Small Quick“

**Schott-Schnellsteck-Verschraubungen - beidseitig für Schlauchanschluss,**

Baureihe „Mini-Quick“, Körper Werkstoff Messing vernickelt, Lösering Werkstoff Polyazetalharz, Sicherungsklinge Stahl rostfrei, elastische Muffe Werkstoff Nitrilkautschuk, Kontermutter Werkstoff Messing vernickelt.

**Temperaturbereich** 0° bis +60°C  
**Betriebsdruck** -0,95 bis +10 bar,



Anschluß für Rohr Außen-Ø														Preis:
Ø D1	Ø D2	C	D3	E1	E2	H	M	SW	X	Y	DN	Art.-Nr.	PG	Euro
3 mm	- 3 mm	2	6	7	7,5	20	M 8 x 0,75	10	6	7	2	L053.1700*	254	3,00
4 mm	- 4 mm	3	8	9	7,5	24	M 10 x 1	12	8	10	3	L053.1702*	254	3,15
6 mm	- 6 mm	4	10,5	10,5	6	25,9	M 12 x 1	14	10	12	4	L053.1704*	254	3,25

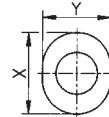
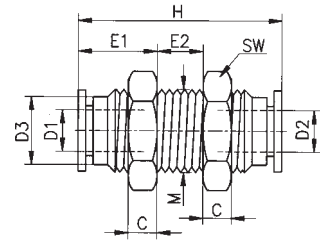

**Schott-Schnellsteck-Verschraubungen - beidseitig für Schlauchanschluss,**

Baureihe „Small-Quick“, Körper und Kontermutter Werkstoff Messing vernickelt; weitere techn. Beschreibungen wie Baureihe „Mini-Quick“



Anschluß für Rohr Außen-Ø														Preis:
Ø D1	Ø D2	D3	H	C	E1	E2	M	SW	DN	Art.-Nr.	PG	Euro		
4 mm	- 4 mm	10	33,4	4,4	10,2	13	M 12x1	14	3	L053.1710*	254	2,85		
6 mm	- 6 mm	12	35,9	4,2	10,7	14,5	M 14x1	17	5	L053.1712*	254	3,30		
8 mm	- 8 mm	14	38,5	5	12,3	13,9	M 16x1	19	7	L053.1714*	254	3,85		
10 mm	- 10 mm	17	43,5	5,2	13	17,5	M 20x1	24	9	L053.1716*	254	5,35		
12 mm	- 12 mm	20	46,2	6	12,6	21	M 22x1	26	10	L053.1718	254	7,30		

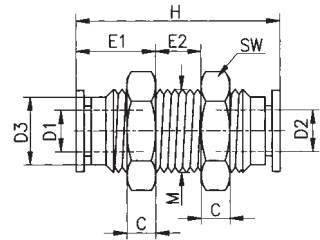

**Schott-Schnellsteck-Verschraubungen - einerseits mit Innengewinde, andererseits Schlauchanschluss,**

Baureihe „Small-Quick“, Körper und Kontermutter Werkstoff Messing vernickelt, Lösering Werkstoff Polyazetalharz, Sicherungsklinge Stahl rostfrei, elastische Muffe Werkstoff Nitrilkautschuk.

**Temperaturbereich** 0° bis +60°C  
**Betriebsdruck** -0,95 bis +10 bar,



Anschluß Gewinde für Rohr Außen-Ø														Preis:
G	Ø D	A	B	C	E	G	M	ØP	SW1	SW2	Art.-Nr.	PG	Euro	
G 1/8 i	- 4 mm	9	26,2	16	5	11	M 12x1	10	14	14	L053.1730*	254	3,50	
G 1/8 i	- 6 mm	9	27,1	17	7,5	9	M 14x1	12	17	17	L053.1732*	254	3,55	
G 1/8 i	- 8 mm	9	31,5	18,5	9,2	10	M 16x1	14	19	19	L053.1734*	254	3,75	
G 1/4 i	- 4 mm	12	29,2	16	5	14	M 12x1	10	17	14	L053.1737*	254	4,25	
G 1/4 i	- 6 mm	12	31,7	17	7,5	13,5	M 14x1	12	17	17	L053.1738*	254	3,65	
G 1/4 i	- 8 mm	12	35,5	18,5	9,2	14	M 16x1	14	19	19	L053.1740*	254	3,85	
G 1/4 i	- 10 mm	12	34	21	7	14	M 20x1	17	24	24	L053.1742*	254	5,15	
G 1/4 i	- 12 mm	12	35,5	22,5	9,9	13	M 22x1	20	24	26	L053.1744	254	6,00	
G 3/8 i	- 8 mm	13	36,5	18,5	9,2	15	M 16x1	14	19	19	L053.1748	254	4,00	
G 3/8 i	- 10 mm	13	35	21	7	15	M 20x1	17	24	24	L053.1750	254	6,00	
G 3/8 i	- 12 mm	13	37,5	22,5	9,9	15	M 22x1	20	24	26	L053.1752	254	6,65	
G 1/2 i	- 12 mm	16	41,5	22,5	9,9	19	M 22x1	20	24	26	L053.1756	254	8,10	

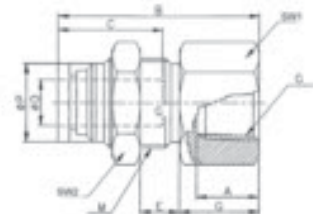

\* Achtung: Verpackungseinheit 10 Stück

**Schnellsteck-Verschraubungen  
„Mini-Quick“ und „Small Quick“**

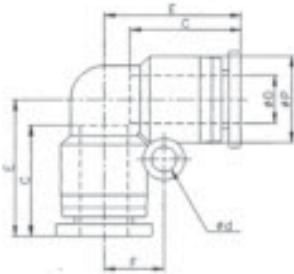
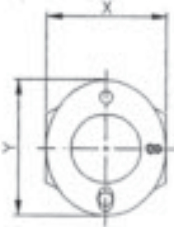
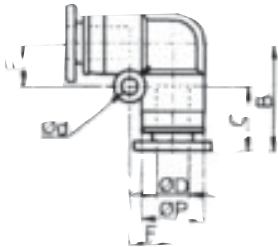
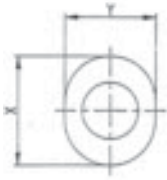

**Winkel-Schnellsteck-Verbindungen** - beidseitig für Schlauchanschluss,

Baureihe „**Mini-Quick**“,  
Körper Werkstoff Polybutylenterephthalat, Sicherungsklinge Stahl rostfrei, elastische Muffe Werkstoff Nitrilkautschuk.

**Temperaturbereich** 0° bis +60°C

**Betriebsdruck** -0,95 bis +10 bar,

Anschluß für Rohr Außen-Ø											Preis:	
Ø D	Ø D	B	C	Ød	F	ØP	X	Y	DN	Art.-Nr.	PG	Euro
3 mm	- 3 mm	11,4	9,5	3,2	4,5	6	7	6	2,5	L053.1800*	254	2,05
4 mm	- 4 mm	13,9	11,5	3,2	5,8	8	10	8	3	L053.1802*	254	2,10
6 mm	- 6 mm	15,4	12,5	3,2	6,5	10,5	12	10	4	L053.1804*	254	2,15



**Winkel-Schnellsteck-Verschraubungen** - beidseitig für Schlauchanschluss,

Baureihe „**Small-Quick**“.  
Technische Beschreibungen wie Baureihe „Mini-Quick“

Anschluß für Rohr Außen-Ø											Preis:	
Ø D	Ø D	C	E	F	ØP	Ød	DN	Art.-Nr.	PG	Euro		
4 mm	- 4 mm	16	18,7	6	10	2,2	3	L053.1810*	254	2,00		
6 mm	- 6 mm	17	20,4	8	12,4	3,2	5	L053.1812*	254	2,25		
8 mm	- 8 mm	18,5	22,8	10	14,4	4,2	7	L053.1814*	254	2,40		
10 mm	- 10 mm	21	26,1	12	17,6	4,2	8	L053.1816*	254	3,30		
12 mm	- 12 mm	22,5	29	14	21,2	4,2	10	L053.1818	254	4,15		
16 mm	- 16 mm	24,8	31,1	16,3	25,6	5,3	13	L053.1819	254	6,00		



\* **Achtung:** Verpackungseinheit 10 Stück

**Schnellsteck-Verschraubungen**  
„Mini-Quick“ und „Small Quick“

**T-Schnellsteck-Verbindungen** - dreiseitig für Schlauchanschluss,  
Baureihe „Mini-Quick“, Körper Werkstoff Polybutylenterephthalat,  
Sicherungsklinge Stahl rostfrei, elastische Muffe Werkstoff Nitrilkautschuk.

**Temperaturbereich:** 0° bis +60°C  
**Betriebsdruck:** -0,95 bis +10 bar



Anschluß für Rohr Außen-Ø			Art.-Nr.	PG.	Preis: Euro
D1	D2	D3			
3 mm	- 3 mm	- 3 mm	L053.1850*	254	2,65
4 mm	- 4 mm	- 4 mm	L053.1852*	254	2,70
6 mm	- 6 mm	- 6 mm	L053.1854*	254	2,80
4 mm	- 3 mm	- 4 mm	L053.1860	254	8,20
6 mm	- 4 mm	- 6 mm	L053.1862	254	8,80

**Baumaße:**

Anschluß für Rohr Außen-Ø			Ø	Ø	F	C	H1	X	Y	DN
D1	D2	D3	D4	d						
3 mm	- 3 mm	- 3 mm	6	3,2	4,5	9,5	11,4	7	6	2,5
4 mm	- 4 mm	- 4 mm	8	3,2	5,8	11,5	13,9	10	8	3
6 mm	- 6 mm	- 6 mm	10,5	3,2	6,5	12,5	15,4	12	10	4
4 mm	- 3 mm	- 4 mm	8	3,2	5,8	11,5	13,9	10	8	3
6 mm	- 4 mm	- 6 mm	10,5	3,2	6,5	12,5	15,4	12	10	4

**T-Schnellsteck-Verbindungen** - dreiseitig für Schlauchanschluss,  
Baureihe „Small-Quick“.  
Technische Beschreibungen wie Baureihe „Mini-Quick“.

Anschluß für Rohr Außen-Ø			Art.-Nr.	PG.	Preis: Euro
D1	D2	D3			
4 mm	- 4 mm	- 4 mm	L053.1870*	254	2,70
6 mm	- 6 mm	- 6 mm	L053.1872*	254	2,80
8 mm	- 8 mm	- 8 mm	L053.1874*	254	3,40
10 mm	- 10 mm	- 10 mm	L053.1876*	254	5,00
12 mm	- 12 mm	- 12 mm	L053.1878	254	5,60
16 mm	- 16 mm	- 16 mm	L053.1880	254	11,00
6 mm	- 4 mm	- 6 mm	L053.1882*	254	2,80
8 mm	- 6 mm	- 8 mm	L053.1883*	254	3,20
10 mm	- 8 mm	- 10 mm	L053.1884*	254	3,60
12 mm	- 10 mm	- 12 mm	L053.1885	254	4,95

**Baumaße:**

Anschluß für Rohr Außen-Ø			Ø	Ø	F	H	H1	X	Y	DN
D1	D2	D3	D4	d						
4 mm	- 4 mm	- 4 mm	10	2,2	6	37	18,5	10	12	3
6 mm	- 6 mm	- 6 mm	12,4	3,2	8	40,8	20,4	12	14	5
8 mm	- 8 mm	- 8 mm	14,4	4,2	9	45,6	22,8	14	16	7
10 mm	- 10 mm	- 10 mm	17,6	4,2	12	52,2	26,1	17	19	8
12 mm	- 12 mm	- 12 mm	21,2	4,2	14	58	29,2	21	23	10
16 mm	- 16 mm	- 16 mm	25,6	5,3	16,6	62,2	31,1	24	27	13
6 mm	- 4 mm	- 6 mm	12,4	3,2	7,8	40,8	19,1	12	14	3
8 mm	- 6 mm	- 8 mm	14,4	4,2	8,6	45,4	21,7	14	16	5
10 mm	- 8 mm	- 10 mm	17,6	4,2	10,8	52,2	23,4	17	19	7
12 mm	- 10 mm	- 12 mm	21,2	4,2	13	58,6	27,1	21	23	8

\* **Achtung:** Verpackungseinheit 10 Stück

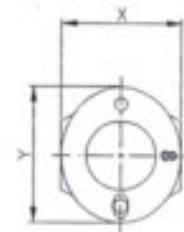
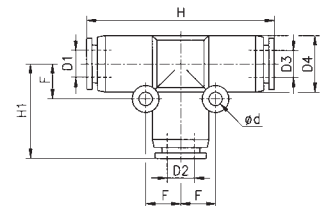
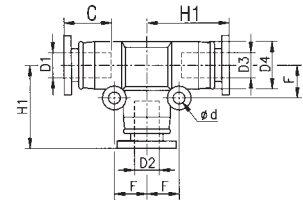
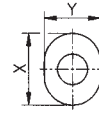

**Schnellsteck-Verschraubungen**  
„Mini-Quick“ und „Small Quick“

**Kreuz-Schnellsteck-Verbindungen** - allseitig für Schlauchanschluss,

Baureihe „Mini-Quick“, Körper Werkstoff Polybutylenterephthalat, Sicherungsklinge Stahl rostfrei, elastische Muffe Werkstoff Nitrilkautschuk.

**Temperaturbereich:** 0° bis +60°C

**Betriebsdruck:** -0,95 bis +10 bar

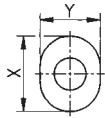
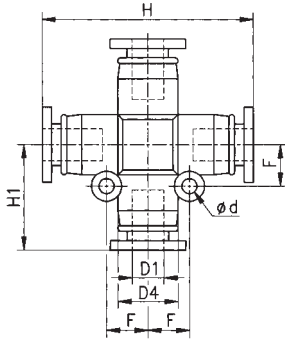

Anschluß für Rohr Außen-Ø												Preis:
D1	ØD4	Ød	F	H	H1	X	Y	DN	Art-Nr.	PG	Euro	
3 mm	6	3,2	4,5	21	10,5	7	6	2,5	L053.2300*	254	4,60	
4 mm	8	3,2	5,5	27,2	13,5	10	8	3	L053.2302*	254	4,65	
6 mm	10,4	3,2	6,5	31	31,8	12	10	4	L053.2304*	254	4,85	



**Kreuz-Schnellsteck-Verschraubungen** - allseitig für Schlauchanschluss,

Baureihe „Small-Quick“.

Technische Beschreibungen wie Baureihe „Mini-Quick“

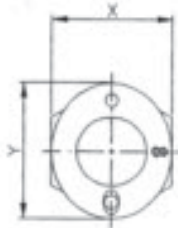
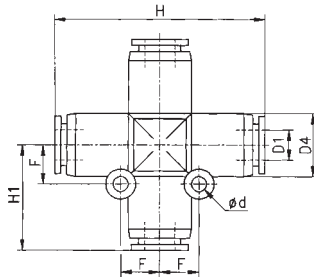

Anschluß für Rohr Außen-Ø												Preis:
D1	ØD4	Ød	F	H	H1	X	Y	DN	Art-Nr.	PG	Euro	
4 mm	10	2,2	6	37,4	18,7	10	12	3	L053.2310*	254	4,65	
6 mm	12,4	3,2	8	40,8	20,4	12	14	5	L053.2312*	254	4,85	
8 mm	14,4	4,2	10	45,6	22,8	14	16	7	L053.2314*	254	5,20	
10 mm	17,6	4,2	12	52,2	26,1	17	19	8	L053.2316*	254	6,15	
12 mm	21,2	4,2	14	58,6	29,3	21	23	10	L053.2318*	254	7,65	



\* **Achtung:** Verpackungseinheit 10 Stück

**Schnellsteck-Verschraubungen**  
„Mini-Quick“ und „Small Quick“

**Y-Schnellsteck-Verbindungen** - allseitig für Schlauchanschluss,

Baureihe „Mini-Quick“, Körper Werkstoff Polybutylenterephthalat, Sicherungsklinge Stahl rostfrei, elastische Muffe Werkstoff Nitrilkautschuk.

**Temperaturbereich:** 0° bis +60°C

**Betriebsdruck:** -0,95 bis +10 bar



Anschluß für Rohr Außen-Ø			Ø	Ø											Preis:
D1	D2	D3	D4	d	F	H	J	X	Y	DN	Art.-Nr.	PG.	Euro		
3 mm	3 mm	3 mm	8	3,2	13,2	29,9	8	7	6	2,5	L053.2350	254	2,55		
4 mm	4 mm	4 mm	8	3,2	13,3	30,1	8	10	8	3	L053.2352	254	2,90		
6 mm	6 mm	6 mm	10,5	3,2	13,6	32,1	10,5	12	10	4	L053.2354	254	3,15		

**Y-Schnellsteck-Verbindungen** - Baureihe „Mini-Quick“.

Anschlüsse D2 und D3 reduziert, sonst wie vorgeschrieben.

Anschluß für Rohr Außen-Ø															Preis:		
D1	D2	D3													Euro		
													Art.-Nr.	PG.	Euro		
4 mm	3 mm	3 mm													L053.2360	254	3,20
6 mm	4 mm	4 mm													L053.2364	254	3,25

**Baumaße:**

Anschluß für Rohr Außen-Ø			Ø	Ø	Ø										
D1	D2	D3	D4	D5	d	F	H	X	Y	X1	Y1	DN			
4 mm	3 mm	3 mm	8	8	3,2	13,4	30	10	8	7	6	2,5			
6 mm	4 mm	4 mm	10,5	8	3,2	13,6	31,5	12	10	10	8	3			

**Y-Schnellsteck-Verbindungen** - allseitig für Schlauchanschluss,

Baureihe „Small-Quick“.

Technische Beschreibungen wie Baureihe „Mini-Quick“.



Anschluß für Rohr Außen-Ø			Ø	Ø											Preis:
D1	D2	D3	D4	d	F	H	H1	J	DN	Art.-Nr.	PG.	Euro			
4 mm	4 mm	4 mm	10	2,2	15,2	35,9	16	9,6	3	L053.2370	254	2,90			
6 mm	6 mm	6 mm	12,4	3,2	17	39,4	17	12	5	L053.2372	254	3,55			
8 mm	8 mm	8 mm	14,4	3,2	17,3	43,5	18,5	14	7	L053.2374	254	4,25			
10 mm	10 mm	10 mm	17,6	4,2	21,5	50	21	18	8	L053.2376	254	4,85			
12 mm	12 mm	12 mm	21,2	4,2	21	53	22,5	20,8	10	L053.2378	254	5,85			

**Y-Schnellsteck-Verbindungen** - allseitig für Schlauchanschluss,

Baureihe „Small-Quick“.

Anschlüsse D2 und D3 reduziert, sonst wie vorgeschrieben.



Anschluß für Rohr Außen-Ø															Preis:		
D1	D2	D3													Euro		
													Art.-Nr.	PG.	Euro		
6 mm	4 mm	4 mm													L053.2390	254	3,40
8 mm	6 mm	6 mm													L053.2392	254	4,00
10 mm	8 mm	8 mm													L053.2394	254	4,65
12 mm	10 mm	10 mm													L053.2396	254	5,35

**Baumaße:**

Anschluß für Rohr Außen-Ø			Ø	Ø	Ø										
D1	D2	D3	D4	D5	d	F	H	J	X1	Y1	X2	Y2	DN		
6 mm	4 mm	4 mm	12,4	10,4	2,2	15,2	26,9	9,3	12	14	10	12	3		
8 mm	6 mm	6 mm	14,4	12,4	3,2	16,9	40,7	12	14	16	12	14	5		
10 mm	8 mm	8 mm	17,6	14,4	4,2	20	49,5	14	17	19	14	16	7		
12 mm	10 mm	10 mm	21,2	19,6	4,2	21,5	53,5	16	21	23	17	19	8		

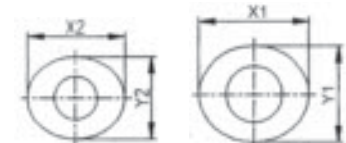
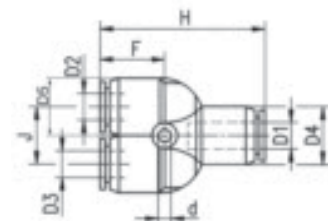
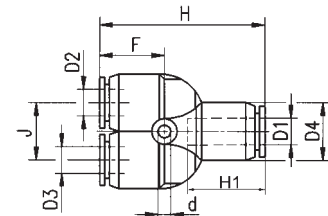
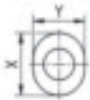
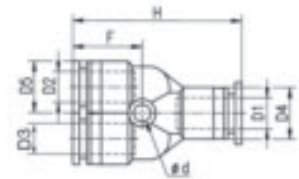
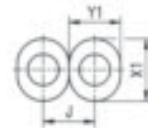
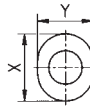
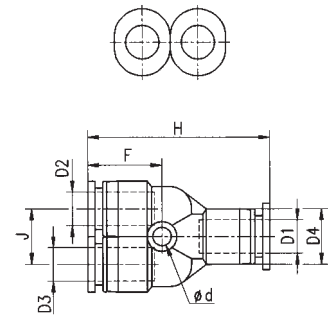

**Schnellsteck-Verschraubungen  
„Mini-Quick“ und „Small Quick“**

**Y-Schnellsteck-Verbindungen mit Stecknippel- Baureihe „Mini-Quick“,**

Körper Werkstoff Polybutylenterephthalat, Lösering Werkstoff Polyazetalharz,  
Sicherungsklinge Stahl rostfrei, elastische Muffe Werkstoff Nitrilkautschuk.

**Temperaturbereich:** 0° bis +60°C

**Betriebsdruck:** -0,95 bis +10 bar

Anschluß													Preis:
Rohr-Ø	Außen-Ø												Euro
D1	D2	B	F	J	Ød	ØP	X	Y	DN	Art.-Nr.	PG		
3 mm	- 3 mm	30,3	13,2	8	3,2	8	7	6	3	L053.2382	254	4,05	
4 mm	- 4 mm	31,7	13,3	8	3,2	8	10	8	3,5	L053.2383	254	4,15	
6 mm	- 6 mm	38	13,6	10,5	3,2	10,5	12	10	5,5	L053.2384	254	4,30	
4 mm	- 3 mm	33	13,4	8	3,2	8	7	6	3,7	L053.2387	254	4,15	
6 mm	- 4 mm	38,5	13,6	10,5	3,2	10,5	10	8	4,2	L053.2388	254	4,30	



**Y-Schnellsteck-Verbindungen mit Stecknippel- Baureihe „Small-Quick“,**

Körper Werkstoff Polybutylenterephthalat, Lösering Werkstoff Polyazetalharz,  
Sicherungsklinge Stahl rostfrei, elastische Muffe Werkstoff Nitrilkautschuk.

**Temperaturbereich:** 0° bis +60°C

**Betriebsdruck:** -0,95 bis +10 bar

Anschluß													Preis:
Rohr-Ø	Außen-Ø												Euro
D1	D2	B	C1	C2	F	J	ØP	Ød	X	Y	Art.-Nr.	PG	
4mm	- 4 mm	48,8	16	16	15,2	9,6	10	2,2	12	10	L053.3490	254	4,15
6 mm	- 6 mm	54,7	17	17	16,9	12	12,4	3,2	14	12	L053.3491	254	4,30
8 mm	- 8 mm	60,8	18,5	18,5	20,2	14	14,4	3,2	16	14	L053.3492	254	4,80
10 mm	- 10 mm	71,2	21	21	21,5	18	17,6	4,2	19	17	L053.3493	254	5,65
12 mm	- 12 mm	75,7	22,5	22,5	21,5	20,8	21,2	4,2	23	21	L053.3494	254	6,75
6 mm	- 4 mm	55,2	16	17	16,2	9,6	10,4	2,2	12	10	L053.3510	254	4,30
8 mm	- 6 mm	58,7	17	18,5	16,9	12	12,4	3,2	14	12	L053.3511	254	4,80
10 mm	- 8 mm	64,7	18,5	21	17,2	14	14,4	3,2	16	14	L053.3512	254	5,65
12 mm	- 10 mm	75,2	21	22,5	21,6	18	17,6	4,2	19	17	L053.3513	254	6,75

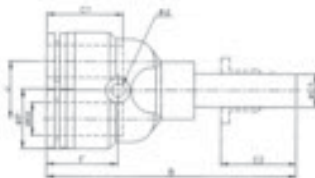
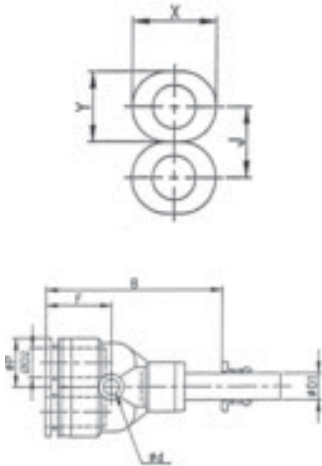

**Schnellsteck-Verschraubungen**  
Baureihe „Small Quick“

**Y-Schnellsteck-Verschraubungen**, einerseits Außengewinde, andererseits Schlauchanschluss, Baureihe „Small-Quick“.

Körper Werkstoff Polybutylenterephthalat und Messing vernickelt. Lösering Werkstoff Polyazetalharz, Sicherungsklinge Stahl rostfrei, elastische Muffe Werkstoff Nitrilkautschuk.

Schnellsteck-Verschraubungen mit metrischem Außengewinde werden mit Dichtring geliefert; bei Schnellsteck-Verschraubungen mit R-Außengewinde ist das Gewinde Teflon beschichtet. Das Oberteil der Verschraubungen ist um 360° schwenkbar.

**Temperaturbereich:** 0 bis + 60 ° C  
**Betriebsdruck:** - 0,95 bis + 10 bar

Anschluß für Rohr															Preis:	
Gewinde	Außen-Ø	D	A	B	C	Ød	F	ØP	SW	X	Y	DN	Art.-Nr.	PG	Euro	
R 1/8a	- 4 mm	8	42,8	16	2,2	15,2	10,4	10	10	12	2,6	L053.2406	254	3,85		
R 1/8a	- 6 mm	8	43,7	17	3,2	17	12,4	12	12	14	4,6	L053.2408	254	5,25		
R 1/8a	- 8 mm	8	47,8	18,5	3,2	17,3	14,4	14	14	16	6	L053.2410	254	5,90		
R 1/8a	- 10 mm	8	55,2	21	4,2	21,5	17,6	17	17	19	6	L053.2412	254	7,25		
R 1/4a	- 4 mm	11	45,8	16	2,2	15,2	10,4	14	10	12	2,6	L053.2416	254	4,60		
R 1/4a	- 6 mm	11	47,7	17	3,2	17	12,4	14	12	14	4,6	L053.2418	254	5,50		
R 1/4a	- 8 mm	11	51,8	18,5	3,2	17,3	14,4	14	14	16	6	L053.2420	254	6,40		
R 1/4a	- 10 mm	11	58,2	21	4,2	21,5	17,6	17	17	19	8	L053.2422	254	7,30		
R 1/4a	- 12 mm	11	60,6	22,5	4,2	21	21,2	21	20,5	23	7,2	L053.2424	254	8,50		
R 3/8a	- 6 mm	12	50	17,5	3,2	17	12,4	17	11,8	14	4,6	L053.2428	254	6,75		
R 3/8a	- 8 mm	12	52,8	18,5	3,2	17,3	14,4	17	14	16	6	L053.2430	254	6,85		
R 3/8a	- 10 mm	12	59	21	4,2	21,5	17,6	17	16,6	19	8	L053.2432	254	7,55		
R 3/8a	- 12 mm	12	60,7	22,5	4,2	21	21,2	21	21	23	8	L053.2434	254	7,80		
R 1/2a	- 8 mm	15	56,5	18,5	3,2	17,3	14,4	21	14	16	6	L053.2438	254	6,80		
R 1/2a	- 10 mm	15	62,2	21	4,2	21,5	17,6	21	17	19	8	L053.2440	254	7,55		
R 1/2a	- 12 mm	15	64,7	22,5	4,2	21	21,2	21	21	23	9	L053.2442	254	8,15		

**Y-Schnellsteck-Verschraubungen**, Baureihe „Small-Quick“.  
Wie vor beschrieben, jedoch ausgerüstet mit **zylindrischem Außengewinde**.  
Verschraubungen mit metrischem Außengewinde (M5) werden mit Dichtring geliefert; Verschraubungen mit G-Außengewinde sind ausgerüstet mit O-Ring-Abdichtung (Werkstoff NBR).

**Temperaturbereich:** 0 bis + 60 ° C  
**Betriebsdruck:** - 0,95 bis + 10 bar

Anschluß für Rohr															Preis:	
Gewinde	Außen-Ø	D	A	B	C	Ød	F	ØP	SW	X	Y	DN	Art.-Nr.	PG	Euro	
M 5 a	- 4 mm	5,5	40,3	16	2,2	15,2	10,4	10	10	12	2	L053.2400	254	3,30		
M 5 a	- 6 mm	5,5	41,7	17	3,2	17	12,4	12	12	12	2	L053.2402	254	3,45		
G 1/8a	- 4 mm	6	43,2	16	2,2	14,6	10,4	10	10	12	2,6	L053.2406-G	254	4,35		
G 1/8a	- 6 mm	6	44,7	17	3,2	20,4	12,8	12	12	14	4,6	L053.2408-G	254	5,90		
G 1/8a	- 8 mm	6	48,7	18	3,2	22,7	14,4	14	14	16	5	L053.2410-G	254	6,75		
G 1/8a	- 10 mm	6	56,2	21	4,2	26,1	17,6	17	17	19	5	L053.2412-G	254	8,35		
G 1/4a	- 4 mm	8	45,2	16	2,2	14,6	10,4	12	10	12	2,6	L053.2416-G	254	5,55		
G 1/4a	- 6 mm	8	47,7	17	3,2	20,4	12,8	14	12	14	4,6	L053.2418-G	254	6,10		
G 1/4a	- 8 mm	8	51,7	18	3,2	22,7	14,4	14	14	16	6	L053.2420-G	254	7,25		
G 1/4a	- 10 mm	8	58,2	21	4,2	26,1	17,6	17	17	19	8	L053.2422-G	254	8,00		
G 1/4a	- 12 mm	8	60,7	22,5	4,2	29,3	21	21	21	23	8	L053.2424-G	254	9,35		
G 3/8a	- 6 mm	10	49,7	17	3,2	20,4	12,8	14	12	14	4,6	L053.2428-G	254	7,45		
G 3/8a	- 8 mm	10	54,7	18	3,2	22,7	14,4	17	14	16	6	L053.2430-G	254	7,55		
G 3/8a	- 10 mm	10	61,2	21	4,2	26,1	17,6	17	17	19	8	L053.2432-G	254	8,30		
G 3/8a	- 12 mm	10	62,7	22,5	4,2	29,3	21	21	21	23	9	L053.2434-G	254	8,65		
G 1/2a	- 8 mm	12	56,7	18	4,2	22,7	14,4	17	14	16	6	L053.2438-G	254	7,45		
G 1/2a	- 10 mm	12	63,2	21	4,2	26,1	17,6	19	17	19	8	L053.2440-G	254	8,25		
G 1/2a	- 12 mm	12	65,7	22,5	4,2	29,3	21	21	21	23	9	L053.2442-G	254	8,90		

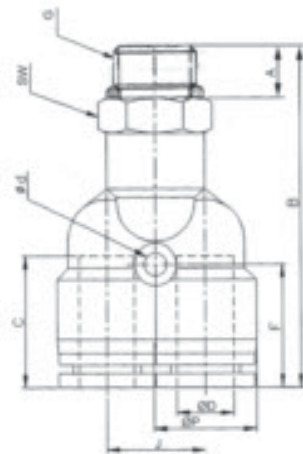
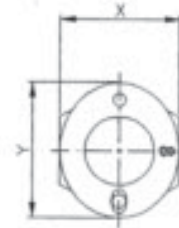
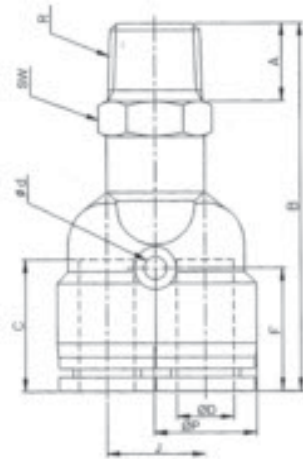
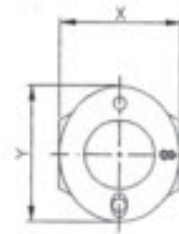



**Schnellsteck-Verschraubungen**  
„Mini-Quick“ und „Small Quick“

**L-Schnellsteck-Verschraubungen**, einerseits Außengewinde, andererseits Schlauchanschluss, Baureihe „Mini-Quick“.

Körper Werkstoff Polybutylenterephthalat und Messing vernickelt. Lösering Werkstoff Polyazetalharz, Sicherungsklinge Stahl rostfrei, elastische Muffe Werkstoff Nitrilkautschuk.

Schnellsteck-Verschraubungen mit metrischem Außengewinde werden mit Dichtring geliefert; bei Schnellsteck-Verschraubungen mit R-Außengewinde ist das Gewinde Teflon beschichtet. Das Oberteil der Verschraubungen ist um 360° schwenkbar.

**Temperaturbereich:** 0 bis + 60 ° C

**Betriebsdruck:** - 0,95 bis + 10 bar

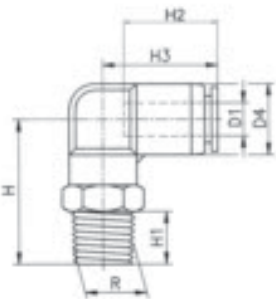
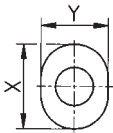
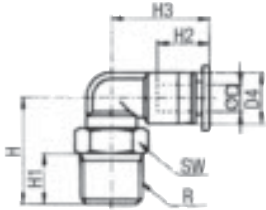
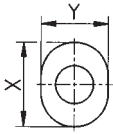

Anschluß für Rohr												Preis:		
Gewinde	Außen-Ø	ØD	ØD4	H	H1	H2	H3	SW	X	Y	DN	Art.-Nr.	PG.	Euro
M 3 a	- 3 mm	6	12,4	3	9,5	11,2	6	7	6	1,2		LO53.2500*	254	3,25
M 5 a	- 4 mm	8	14	3	11,5	15,6	8	10	8	1,2		LO53.2502*	254	3,25
M 5 a	- 3 mm	6	13,5	3,5	9,5	11,2	8	7	6	2		LO53.2506*	254	1,95
M 5 a	- 4 mm	8	13,5	3,5	11,5	15,6	8	10	8	2		LO53.2508*	254	2,20
M 5 a	- 6 mm	10,5	13,5	3,5	12,5	16,9	8	12	10	2		LO53.2510*	254	2,25
M 6 a	- 3 mm	6	14,5	4,5	9,5	11,2	8	7	6	2,4		LO53.2517*	254	2,60
M 6 a	- 4 mm	8	14,5	4,5	11,5	15,6	10	10	8	2,4		LO53.2518*	254	2,70
M 6 a	- 6 mm	10,5	14,5	4,5	12,5	16,9	8	12	10	2,4		LO53.2519*	254	2,80
M 7 a	- 4 mm	8,5	17	6	11,5	15,6	10	10	8	2,4		LO53.2504*	254	2,75
M 7 a	- 6 mm	10,9	19	6	12,5	16,9	10	12	10	2,4		LO53.2505*	254	2,80
R 1/8 a	- 4 mm	8	15,6	8	11,5	15,6	12	10	8	2,8		LO53.2514*	254	1,80
R 1/8 a	- 6 mm	10,5	16,9	8	12,5	16,9	10	12	10	3		LO53.2516*	254	1,85

**L-Schnellsteck-Verschraubungen**, einerseits Außengewinde, andererseits Schlauchanschluß, Baureihe „Small-Quick“.

Techn. Beschreibung wie bei Baureihe „Mini-Quick“.

Anschluß für Rohr												Preis:		
Gewinde	Außen-Ø	D 1	D4	H	H1	H2	H3	SW	DN	X	Y	Art.-Nr.	PG.	Euro
R 1/8a	- 4 mm	10,4	24,6	8	16	18,7	10	2,6	10	12		LO53.2536*	254	1,80
R 1/8a	- 6 mm	12,4	24	8	17	21,1	12	4,6	12	14		LO53.2538*	254	1,85
R 1/8a	- 8 mm	14,4	27	8	18,5	22,8	14	5	14	16		LO53.2540*	254	2,20
R 1/8a	- 10 mm	17,6	32	8	21	26,1	17	5	17	19		LO53.2542*	254	3,00
R 1/4a	- 4 mm	10,4	27,6	11	16	18,7	14	2,6	10	12		LO53.2546*	254	2,05
R 1/4a	- 6 mm	12,4	28	11	17	21,1	14	4,6	12	14		LO53.2548*	254	2,10
R 1/4a	- 8 mm	14,4	31	11	18,5	22,8	14	6	14	16		LO53.2550*	254	2,30
R 1/4a	- 10 mm	17,6	35	11	21	26,1	17	8	17	19		LO53.2552*	254	3,15
R 1/4a	- 12 mm	21	37	11	22,5	29,3	21	8	21	23		LO53.2554	254	3,35
R 3/8a	- 6 mm	12,4	30	12	17	21,1	17	4,6	12	14		LO53.2560*	254	2,70
R 3/8a	- 8 mm	14,4	32	12	18,5	22,8	17	6	14	16		LO53.2562*	254	2,75
R 3/8a	- 10 mm	17,6	36	12	21	26,1	17	8	17	19		LO53.2564*	254	3,40
R 3/8a	- 12 mm	21	38	12	22,5	29,3	21	9	21	23		LO53.2566	254	3,85
R 3/8a	- 16 mm	25,6	44,3	12	24,8	33	24	10	24	27		LO53.2568	254	8,75
R 1/2a	- 8 mm	14,4	36	15	18,5	22,8	21	6	14	16		LO53.2570	254	4,05
R 1/2a	- 10 mm	17,6	39	15	21	26,1	21	8	17	19		LO53.2572	254	4,90
R 1/2a	- 12 mm	21	41	15	22,5	29,3	21	9	21	23		LO53.2574	254	5,45
R 1/2a	- 16 mm	25,6	47,3	15	24,8	33,3	24	13	24	27		LO53.2578	254	8,20

\* **Achtung:** Verpackungseinheit 10 Stück



**Schnellsteck-Verschraubungen**  
„Mini-Quick“ und „Small Quick“

**L-Schnellsteck-Verschraubungen**, Baureihe „Small-Quick“, einerseits zylindrisches Außengewinde, andererseits Schlauchanschluss.

Körper Werkstoff Polybutylenterephthalat und Messing vernickelt. Lösering Werkstoff Polyazetalharz, Sicherungsklinge Stahl rostfrei, elastische Muffe Werkstoff Nitrilkautschuk. Das Oberteil der Verschraubungen ist um 360° schwenkbar.

Verschraubungen mit metrischem Außengewinde (M5) werden mit Dichtring geliefert; Verschraubungen mit G-Außengewinde sind ausgerüstet mit O-Ring-Abdichtung (Werkstoff NBR).

**Temperaturbereich:** 0 bis + 60 ° C  
**Betriebsdruck:** - 0,95 bis + 10 bar



Anschluß für Rohr												Preis:	
Gewinde	Außen-Ø D	A	B	C	E	ØP	SW	X	Y	DN	Art.-Nr.	PG.	Euro
M 5 a -	4 mm	5,5	17,5	16	18,7	10,4	8	10	12	2	LO53.2530*	254	2,20
M 5 a -	6 mm	5,5	22	17	20	12,4	10	12	14	2	LO53.2532*	254	2,25
G 1/8 a -	4 mm	6	22,6	16	18,5	10,4	14	10	12	2,6	LO53.2536-G*	254	2,05
G 1/8 a -	6 mm	6	22	17	20,3	12,4	14	12	14	4,6	LO53.2538-G*	254	2,10
G 1/8 a -	8 mm	6	25	18,5	22,6	14,4	14	14	16	5	LO53.2540-G*	254	2,50
G 1/8 a -	10 mm	6	30	21	27	17,6	17	17	19	5	LO53.2542-G*	254	3,25
G 1/4 a -	4 mm	8	24,6	16	18,5	10,4	17	10	12	2,6	LO53.2546-G*	254	2,60
G 1/4 a -	6 mm	8	25	17	20,3	12,4	17	12	14	4,6	LO53.2548-G*	254	2,30
G 1/4 a -	8 mm	8	28	18,5	22,6	14,4	17	14	16	6	LO53.2550-G*	254	2,65
G 1/4 a -	10 mm	8	32	21	27	17,6	17	17	19	8	LO53.2552-G*	254	3,40
G 1/4 a -	12 mm	8	33,9	22,5	29,2	21	21	21	23	8	LO53.2554-G*	254	3,75
G 3/8 a -	6 mm	10	28	117	20,3	12,4	20	12	14	4,6	LO53.2560-G*	254	2,85
G 3/8 a -	8 mm	10	30	18,5	22,6	14,4	20	14	16	6	LO53.2562-G*	254	3,00
G 3/8 a -	10 mm	10	34	21	27	17,6	20	17	19	8	LO53.2564-G*	254	3,80
G 3/8 a -	12 mm	10	35,9	22,5	29,2	21	21	21	23	9	LO53.2566-G	254	4,05
G 3/8 a -	16 mm	10	38,3	24,8	33,3	25,6	24	24	27	10	LO53.2568-G	254	10,95
G 1/2 a -	8 mm	12	34	18,5	22,6	14,4	24	14	16	6	LO53.2570-G	254	4,45
G 1/2 a -	12 mm	12	36	21	27	17,6	24	17	19	8	LO53.2572-G	254	5,55
G 1/2 a -	10 mm	12	37,9	22,5	29,2	21	24	21	23	9	LO53.2574-G	254	6,05
G 1/2 a -	16 mm	12	44,3	24,8	33,3	25,6	24	24	27	13	LO53.2578-G	254	9,20

**45° Winkel-Schnellsteck-Verschraubungen**, einerseits Außengewinde, andererseits Schlauchanschluss, Baureihe „Mini-Quick“.

Körper Werkstoff Polybutylenterephthalat und Messing vernickelt. Lösering Werkstoff Polyazetalharz, Sicherungsklinge Stahl rostfrei, elastische Muffe Werkstoff Nitrilkautschuk.

Schnellsteck-Verschraubungen mit metrischem Außengewinde werden mit Dichtring geliefert; bei Schnellsteck-Verschraubungen mit R-Außengewinde ist das Gewinde Teflon beschichtet. Das Oberteil der Verschraubungen ist um 360° schwenkbar.

**Temperaturbereich:** 0 bis + 60 ° C  
**Betriebsdruck:** - 0,95 bis + 10 bar



Anschluß für Rohr												Preis:		
Gewinde	Außen-Ø R											Art.-Nr.	PG.	Euro
M 5 a -	4 mm											LO53.2575	254	9,35
M 5 a -	6 mm											LO53.2576	254	9,70
R1/8 a -	4 mm											LO53.2578	254	7,90
R1/8 a -	6 mm											LO53.2579	254	8,00

**Baumaße:**

Anschluß für Rohr											
Gewinde	Außen-Ø R	A	B	C	E	G	ØP	SW	X	Y	
M 5 a -	4 mm	3,5	9,5	11,5	12	24	8,3	8	8	10	
M 5 a -	6 mm	3,5	10,5	11,5	12,2	26,2	10,9	8	10	12	
R1/8 a -	4 mm	6,9	15	11,5	12	26,5	8,3	10	8	10	
R1/8 a -	6 mm	6,9	16,5	11,5	12,2	28,7	10,9	10	10	12	

\* **Achtung:** Verpackungseinheit 10 Stück

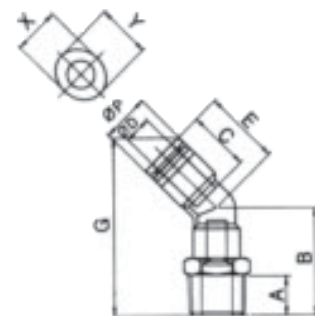
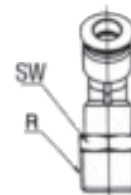
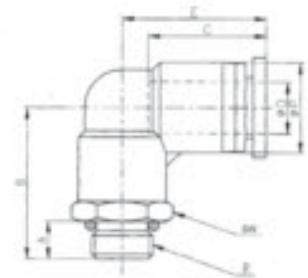
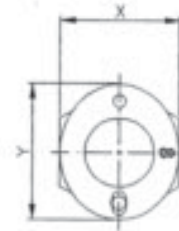

**Schnellsteck-Verschraubungen**  
„Mini-Quick“ und „Small Quick“

**L-Schnellsteck-Verschraubungen**, einerseits Außengewinde, andererseits Schlauchanschluß, **verlängerte Ausführung**, Baureihe „**Mini-Quick**“.

Körper Werkstoff Polybutylenterephthalat und Messing vernickelt. Lösering Werkstoff Polyazetalharz, Sicherungsklinge Stahl rostfrei, elastische Muffe Werkstoff Nitrilkautschuk.

Schnellsteck-Verschraubungen mit metrischem Außengewinde werden mit Dichtring geliefert; bei Schnellsteck-Verschraubungen mit R-Außengewinde ist das Gewinde Teflon beschichtet. Das Oberteil der Verschraubungen ist um 360° schwenkbar.

**Temperaturbereich:** 0 bis + 60 ° C

**Betriebsdruck:** - 0,95 bis + 10 bar

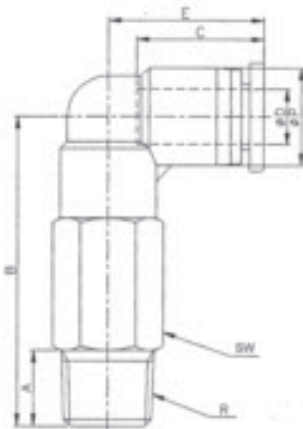
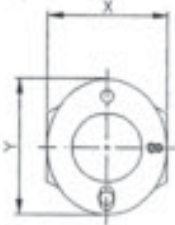
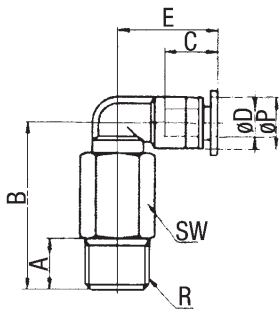
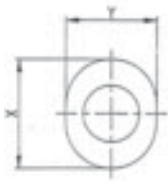

Anschluß für Rohr												Preis:	
Gewinde	Außen-Ø	A	B	C	E	ØP	SW	X	Y	Art.-Nr.	PG.	Euro	
R	ØD												
M 3 a	- 3 mm	3	19,4	9,5	11,2	6	6	7	6	LO53.2600	254	4,95	
M 3 a	- 4 mm	3	23	11,5	15,6	8	8	10	8	LO53.2602	254	5,00	
M 5 a	- 3 mm	3,5	25,5	9,5	11,2	6	8	7	6	LO53.2604	254	3,50	
M 5 a	- 4 mm	3,5	25,5	11,5	15,6	8	8	10	8	LO53.2606	254	2,70	
M 5 a	- 6 mm	3,5	25,5	12,5	16,9	10,5	8	12	10	LO53.2608	254	2,95	
M 6 a	- 4 mm	4,5	26	11,5	15,6	8	8	10	8	LO53.2605	254	3,45	
M 6 a	- 6 mm	4,5	26	12,5	16,9	10,5	8	12	10	LO53.2609	254	3,60	
M 7 a	- 4 mm	6	29,5	11,5	15,6	8	10	10	8	LO53.2610	254	3,40	
M 7 a	- 6 mm	6	30	11,5	16,9	10,5	10	12	10	LO53.2611	254	3,45	
R 1/8 a	- 4 mm	8	28,1	11,5	15,6	8	10	10	8	LO53.2612	254	2,65	
R 1/8 a	- 6 mm	8	29,4	12,5	16,9	10,5	10	12	10	LO53.2614	254	2,85	

**L-Schnellsteck-Verschraubungen**, einerseits Außengewinde, andererseits Schlauchanschluss, **verlängerte Ausführung**, Baureihe „**Small-Quick**“.

Techn. Beschreibung wie bei Baureihe „**Mini-Quick**“.

Anschluß für Rohr												Preis:	
Gewinde	Außen-Ø	A	B	C	E	ØP	SW	X	Y	DN	Art.-Nr.	PG.	Euro
R	ØD												
R 1/8 a	- 4 mm	8	36	16	18,7	10,4	10	10	12	2,6	LO53.2626	254	2,55
R 1/8 a	- 6 mm	8	37,8	17	21,1	12,4	12	14	14	4,6	LO53.2628	254	2,80
R 1/8 a	- 8 mm	8	42,4	18,5	22,8	14,4	14	14	16	5	LO53.2630	254	3,15
R 1/8 a	- 10 mm	8	50,6	21	26,1	17,6	17	17	19	5	LO53.2632	254	4,00
R 1/4 a	- 4 mm	11	39	16	18,7	10,4	14	10	12	2,6	LO53.2636	254	2,80
R 1/4 a	- 6 mm	11	41,8	17	21,1	12,4	14	12	14	4,6	LO53.2638	254	2,95
R 1/4 a	- 8 mm	11	46,4	18,5	22,8	14,4	14	14	16	6	LO53.2640	254	3,25
R 1/4 a	- 10 mm	11	53,6	21	26,1	17,6	17	17	19	8	LO53.2642	254	4,95
R 1/4 a	- 12 mm	11	59	22,5	24,3	21	21	21	23	8	LO53.2644	254	6,95
R 3/8 a	- 6 mm	12	44,3	17	21,1	12,4	17	12	14	4,6	LO53.2648	254	4,25
R 3/8 a	- 8 mm	12	47,9	18	22,8	14,4	17	14	16	6	LO53.2650	254	4,60
R 3/8 a	- 10 mm	12	55,1	21	26,1	17,6	17	17	19	8	LO53.2652	254	6,00
R 3/8 a	- 12 mm	12	60,5	22,5	24,3	21	21	21	23	9	LO53.2654	254	6,80
R 1/2 a	- 10 mm	15	58,6	21	26,1	17,6	21	17	19	8	LO53.2658	254	7,85
R 1/2 a	- 12 mm	15	63,9	22,5	24,3	21	21	21	23	9	LO53.2660	254	8,80
R 1/2 a	- 16 mm	15	68,5	24,5	33	26	24	24	27	11	LO53.2662	254	19,50



**Schnellsteck-Verschraubungen**  
Baureihe „Small Quick“

**L-Schnellsteck-Verschraubungen, verlängerte Ausführung, Baureihe „Small-Quick“**

einerseits zylindrische Außengewinde, andererseits Schlauchanschluss.

Körper Werkstoff Polybutylenterephthalat und Messing vernickelt. Lösering Werkstoff Polyazetalharz, Sicherungsklinge Stahl rostfrei, elastische Muffe Werkstoff Nitrilkautschuk. Das Oberteil der Verschraubungen ist um 360° schwenkbar.

Verschraubungen mit metrischem Außengewinde (M5) werden mit Dichtring geliefert; Verschraubungen mit G-Außengewinde sind ausgerüstet mit O-Ring-Abdichtung (Werkstoff NBR).

**Temperaturbereich:** 0 bis + 60 ° C  
**Betriebsdruck:** - 0,95 bis + 10 bar



Anschluß für Rohr												Preis:	
Gewinde	Außen-Ø	A	B	C	E	ØP	SW	X	Y	DN	Art.-Nr.	PG.	Euro
M 5 a - 4 mm	4	30,9	16	18,7	10,4	8	10	12	2		LO53.2620	254	3,05
M 5 a - 6 mm	4	35,4	17	20	12,4	8	12	14	2		LO53.2622	254	3,20
G 1/8 a - 4 mm	6	34	16	18,1	10,4	14	10	12	2,6		LO53.2626-G	254	2,90
G 1/8 a - 6 mm	6	35,8	17	20,1	12,4	14	12	14	4,6		LO53.2628-G	254	3,20
G 1/8 a - 8 mm	6	40,4	18,5	22,7	14,4	14	14	16	5		LO53.2630-G	254	3,55
G 1/8 a - 10 mm	6	48,6	21	26,1	17,6	17	17	19	5		LO53.2632-G	254	4,50
G 1/4 a - 4 mm	8	36	16	18,1	10,4	17	10	12	2,6		LO53.2636-G	254	3,30
G 1/4 a - 6 mm	8	38,8	17	20,1	12,4	17	12	14	4,6		LO53.2638-G	254	3,40
G 1/4 a - 8 mm	8	43,4	18,5	22,7	14,4	17	14	16	6		LO53.2640-G	254	3,65
G 1/4 a - 10 mm	8	50,6	21	26,1	17,6	17	17	19	8		LO53.2642-G	254	5,70
G 1/4 a - 12 mm	8	55,9	22,5	29,3	21	21	21	23	8		LO53.2644-G	254	7,60
G 3/8 a - 6 mm	10	42,3	17	20,1	12,4	20	12	14	4,6		LO53.2648-G	254	5,20
G 3/8 a - 8 mm	10	45,9	18,5	22,7	14,4	20	14	16	6		LO53.2650-G	254	5,10
G 3/8 a - 10 mm	10	53,1	21	26,1	17,6	20	17	19	8		LO53.2652-G	254	6,60
G 3/8 a - 12 mm	10	58,4	22,5	29,3	21	21	21	23	9		LO53.2654-G	254	7,50
G 1/2 a - 10 mm	12	55,6	21	26,1	17,6	24	17	19	8		LO53.2658-G	254	10,00
G 1/2 a - 12 mm	12	60,9	22,5	29,3	21	24	21	23	9		LO53.2660-G	254	9,70
G 1/2 a - 16 mm	12	67,3	24,8	33,3	25,6	24	24	27	13		LO53.2662-G	254	11,80

**L-Schnellsteck-Verschraubungen, Baureihe „Small-Quick“** einerseits Innengewinde, andererseits Schlauchanschluß.

Körper Werkstoff Polybutylenterephthalat und Messing vernickelt. Lösering Werkstoff Polyazetalharz, Sicherungsklinge Stahl rostfrei, elastische Muffe Werkstoff Nitrilkautschuk.

Das Oberteil der Verschraubungen ist um 360° schwenkbar.

**Temperaturbereich:** 0 bis + 60 ° C  
**Betriebsdruck:** - 0,95 bis + 10 bar



Anschluß für Rohr												Preis:		
Gewinde	Außen-Ø	A	B	C	E	F	ØP	SW	X	Y	DN	Art.-Nr.	PG.	Euro
M 5 i - 4 mm	5	16	16	18,5	7	10,4	10	10	12	2		LO53.2665*	254	3,50
M 5 i - 6 mm	5	16	17	20,3	7	12,8	12	12	14	2		LO53.2666*	254	3,60
G 1/8 i - 4 mm	9	23,6	16	18,5	11	10,4	14	10	12	2,6		LO53.2668*	254	2,85
G 1/8 i - 6 mm	9	23	17	20,3	11	12,8	14	12	14	4,6		LO53.2670*	254	2,90
G 1/8 i - 8 mm	9	26	18,5	22,6	11	14,4	14	14	16	5		LO53.2672*	254	3,45
G 1/4 i - 4 mm	12	26,6	16	18,5	14	10,4	17	10	12	2,6		LO53.2675*	254	3,10
G 1/4 i - 6 mm	12	26	17	20,3	14	12,8	17	12	14	4,6		LO53.2677*	254	3,20
G 1/4 i - 8 mm	12	29	18,5	22,6	14	14,4	17	14	16	6		LO53.2679*	254	3,65
G 1/4 i - 10 mm	12	33	21	27	14	17,6	17	17	19	8		LO53.2681*	254	4,80
G 3/8 i - 6 mm	13	27	17	20,3	15	13	21	12	14	4,6		LO53.2685*	254	3,95
G 3/8 i - 8 mm	13	30	18,5	22,6	15	14,4	21	14	16	6		LO53.2687*	254	3,80
G 3/8 i - 10 mm	13	34,5	21	27	15,5	17,6	21	17	19	8		LO53.2689*	254	4,90
G 1/2 i - 10 mm	16	38	21	27	19	17,6	24	17	19	8		LO53.2692	254	5,75

\* Achtung: Verpackungseinheit 10 Stück

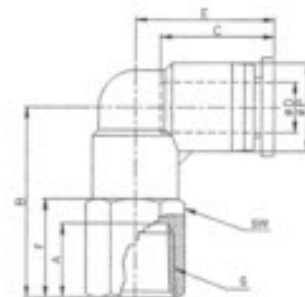
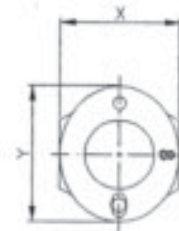
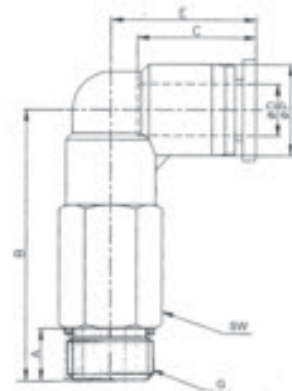
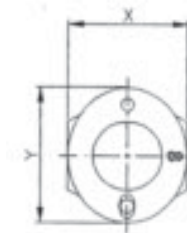

**Schnellsteck-Verschraubungen**  
„Mini-Quick“ und „Small Quick“

**TE-Schnellsteck-Verschraubungen**, mit Außengewinde, Baureihe „Mini-Quick“.

Körper Werkstoff Polybutylenterephthalat und Messing vernickelt. Lösering Werkstoff Polyazetalharz, Sicherungsklinge Stahl rostfrei, elastische Muffe Werkstoff Nitrilkautschuk.

Schnellsteck-Verschraubungen mit metrischem Außengewinde werden mit Dichtring geliefert; bei Schnellsteck-Verschraubungen mit R-Außengewinde ist das Gewinde Teflon beschichtet.

Das Oberteil der Verschraubungen ist um 360° schwenkbar.

**Temperaturbereich:** 0 bis + 60 ° C

**Betriebsdruck:** - 0,95 bis + 10 bar

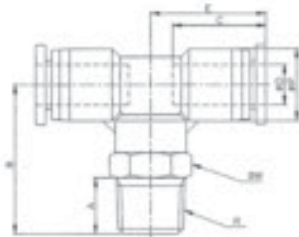
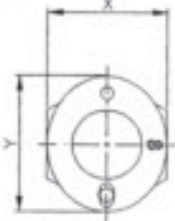
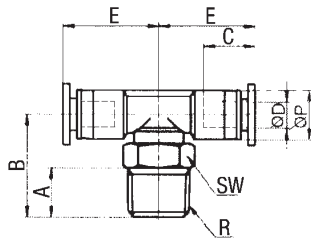
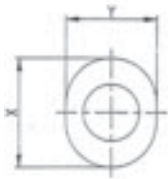

		Anschluß für Rohr										Preis:	
R	Gewinde Außen-Ø	A	B	C	E	ØP	SW	X	Y	DN	Art.-Nr.	PG.	Euro
M 3 a	- 3mm	3	12,4	9,5	11,2	6	6	7	6	1,2	LO53.2800*	254	4,10
M 3 a	- 4mm	3	15	11,5	13,1	8	8	10	8	1,2	LO53.2802*	254	4,20
M 5 a	- 3 mm	3,5	13,5	9,5	11,2	6	8	7	6	2	LO53.2806*	254	3,30
M 5 a	- 4 mm	3,5	14,5	11,5	13,1	8	8	10	8	2	LO53.2810*	254	3,00
M 5 a	- 6 mm	3,5	15,5	12,5	14,4	10,5	8	12	10	2	LO53.2812*	254	3,35
M 6 a	- 3 mm	4,5	14,5	9,5	11,2	6	8	7	6	2,4	LO53.2846*	254	3,85
M 6 a	- 4 mm	4,5	15,5	11,5	13,1	8	10	10	8	2,4	LO53.2848*	254	3,90
M 6 a	- 6 mm	4,5	16,5	12,5	14,4	10,5	8	12	10	2,4	LO53.2850*	254	3,95
R 1/8 a	- 4 mm	8	16,4	11,5	13,1	8	12	10	8	2,8	LO53.2858*	254	2,90
R 1/8 a	- 6 mm	8	17,4	12,5	14,4	10,5	10	12	10	3	LO53.2860*	254	2,95

**TE-Schnellsteck-Verschraubungen**, mit Außengewinde, Baureihe „Small-Quick“.

Techn. Beschreibung wie bei Baureihe „Mini-Quick“.

		Anschluß für Rohr										Preis:	
R	Gewinde Außen-Ø	A	B	C	E	ØP	SW	X	Y	DN	Art.-Nr.	PG.	Euro
R 1/8 a	- 4 mm	8	24,6	16	18,5	10,4	10	10	12	2,6	LO53.2836*	254	2,85
R 1/8 a	- 6 mm	8	25	17	20,4	12,4	12	12	14	4,6	LO53.2838*	254	3,25
R 1/8 a	- 8 mm	8	25,5	18,5	22,8	14,4	14	14	16	5	LO53.2840*	254	4,05
R 1/8 a	- 10 mm	8	32	21	26	17,6	17	17	19	5	LO53.2842*	254	5,10
R 1/4 a	- 4 mm	11	27,9	16	18,5	10,4	14	10	12	2,6	LO53.2846*	254	3,40
R 1/4 a	- 6 mm	11	29	17	20,4	12,4	14	12	14	4,6	LO53.2848*	254	3,55
R 1/4 a	- 8 mm	11	29,5	18,5	22,8	14,4	14	14	16	6	LO53.2850*	254	4,15
R 1/4 a	- 10 mm	11	35	21	26	17,6	17	17	19	8	LO53.2852*	254	5,20
R 1/4 a	- 12 mm	11	37	22,5	29	21	21	21	23	8	LO53.2854	254	6,90
R 3/8 a	- 6 mm	12	31	17	20,4	12,4	17	12	14	4,6	LO53.2858*	254	4,20
R 3/8 a	- 8 mm	12	30,5	18,5	22,8	14,4	17	14	16	6	LO53.2860*	254	4,30
R 3/8 a	- 10 mm	12	36	21	26	17,6	17	17	19	8	LO53.2862*	254	5,65
R 3/8 a	- 12 mm	12	38	22,5	29	21	21	21	23	9	LO53.2864	254	6,90
R 3/8 a	- 16 mm	12	44,3	24,8	31,1	25,6	24	24	27	10	LO53.2866	254	15,50
R 1/2 a	- 8 mm	15	34,5	18,5	22,8	14,4	21	14	16	6	LO53.2868	254	6,20
R 1/2 a	- 10 mm	15	39	21	26	17,6	21	17	19	8	LO53.2870	254	7,20
R 1/2 a	- 12 mm	15	41	22,5	29	21,2	21	21	23	9	LO53.2872	254	8,60
R 1/2 a	- 16 mm	15	47,3	24,8	31,1	25,6	24	24	27	13	LO53.2874	254	11,90

\* **Achtung:** Verpackungseinheit 10 Stück



**Schnellsteck-Verschraubungen**  
Baureihe „Small Quick“

**TE-Schnellsteck-Verschraubungen**, Baureihe „Small-Quick“ einerseits zylindrisches Außengewinde, andererseits 2x Schlauchanschluss.

Körper Werkstoff Polybutylenterephthalat und Messing vernickelt. Lösering Werkstoff Polyazetalharz, Sicherungsklinge Stahl rostfrei, elastische Muffe Werkstoff Nitrilkautschuk. Das Oberteil der Verschraubungen ist um 360° schwenkbar.

Verschraubungen mit metrischem Außengewinde (M5) werden mit Dichtring geliefert; Verschraubungen mit G-Außengewinde sind ausgerüstet mit O-Ring-Abdichtung (Werkstoff NBR).

**Temperaturbereich:** 0 bis + 60 ° C

**Betriebsdruck:** - 0,95 bis + 10 bar

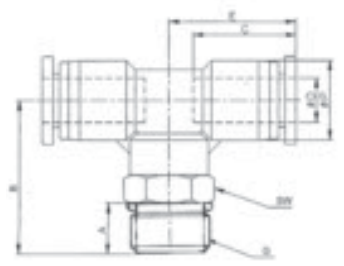
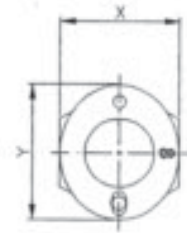

Anschluß für Rohr												Preis:	
Gewinde	Äußen-Ø	A	B	C	E	ØP	SW	X	Y	DN	Art.-Nr.	PG.	Euro
M 5 a - 4 mm	5,5	22,1	16	18,5	10,4	10	10	12	2		LO53.2830*	254	3,00
M 5 a - 6 mm	5,5	23	17	20,4	12,4	12	12	14	2		LO53.2832*	254	3,35
G 1/8 a - 4 mm	6	22,6	16	18,1	10,4	14	10	12	2,6		LO53.2836-G*	254	3,15
G 1/8 a - 6 mm	6	22,9	17	20,4	12,4	14	12	14	4,6		LO53.2838-G*	254	3,55
G 1/8 a - 8 mm	6	23,5	18,5	22,7	14,4	14	14	16	5		LO53.2840-G*	254	4,35
G 1/8 a - 10 mm	6	30	21	26,1	17,6	17	17	19	5		LO53.2842-G*	254	4,80
G 1/4 a - 4 mm	8	24,6	16	18,1	10,4	17	10	12	2,6		LO53.2846-G*	254	3,70
G 1/4 a - 6 mm	8	25,9	17	20,4	12,4	17	12	14	4,6		LO53.2848-G*	254	3,85
G 1/4 a - 8 mm	8	26,5	18,5	22,7	14,4	17	14	16	6		LO53.2850-G*	254	4,45
G 1/4 a - 10 mm	8	32	21	26,1	17,6	17	17	19	8		LO53.2852-G*	254	5,50
G 1/4 a - 12 mm	8	34	22,5	29,3	21	21	21	23	8		LO53.2854-G	254	7,20
G 3/8 a - 6 mm	10	28,9	17	20,4	12,4	20	12	14	4,6		LO53.2858-G*	254	4,50
G 3/8 a - 8 mm	10	28,5	18,5	22,7	14,4	20	14	16	6		LO53.2860-G*	254	4,60
G 3/8 a - 10 mm	10	34	21	26,1	17,6	20	17	19	8		LO53.2862-G*	254	6,00
G 3/8 a - 12 mm	10	36	22,5	29,3	21	21	21	23	9		LO53.2864-G	254	7,40
G 3/8 a - 16 mm	10	38,3	24,8	33,3	25,6	24	24	27	10		LO53.2866-G	254	16,95
G 1/2 a - 8 mm	12	31,5	18,5	22,7	14,4	24	14	16	6		LO53.2868-G	54	6,70
G 1/2 a - 10 mm	12	36	21	26,1	17,6	24	17	19	8		LO53.2870-G	254	7,70
G 1/2 a - 12 mm	12	38	22,5	29,3	21	24	21	23	9		LO53.2872-G	254	9,10
G 1/2 a - 16 mm	12	44,3	24,8	33,3	25,6	24	24	27	13		LO53.2874-G	254	12,50

\* **Achtung:** Verpackungseinheit 10 Stück

**Schnellsteck-Verschraubungen**  
Baureihe „Small Quick“

**TA-Schnellsteck-Verschraubungen**, mit Innengewinde, Baureihe „Small-Quick“

Körper Werkstoff Polybutylenterephthalat und Messing vernickelt. Lösering Werkstoff Polyazetalharz, Sicherungsklinge Stahl rostfrei, elastische Muffe Werkstoff Nitrilkautschuk. Das Oberteil der Verschraubungen ist um 360° schwenkbar.

**Temperaturbereich:** 0 bis + 60 ° C

**Betriebsdruck:** - 0,95 bis + 10 bar

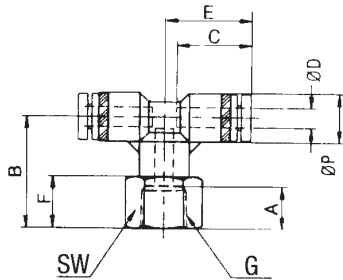
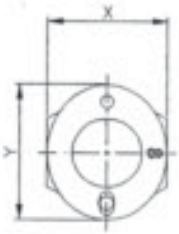

Anschluß für Rohr													Preis:	
Gewinde	Außen-Ø	A	B	C	E	F	SW	X	Y	DN	ØP	Art.-Nr.	PG	Euro
M 5 i	- 4 mm	5	19,6	16	18,5	7	10	10	12	2,6	10,4	L053.2910*	254	3,55
M 5 i	- 6 mm	5	20	17	20,4	7	12	12	14	3,5	12,8	L053.2911*	254	3,70
G 1/8 i	- 4 mm	9	23,6	16	18,5	11	14	10	12	2,6	10,4	L053.2914*	254	3,10
G 1/8 i	- 6 mm	9	24	17	20,4	11	14	12	14	4,6	12,8	L053.2915*	254	3,20
G 1/8 i	- 8 mm	9	24,5	18,5	22,7	11	14	14	16	5	14,4	L053.2916*	254	3,55
G 1/4 i	- 4 mm	12	26,6	16	18,5	14	17	10	12	2,6	10,4	L053.2920*	254	3,20
G 1/4 i	- 6 mm	12	27	17	20,4	14	17	12	14	4,6	12,8	L053.2921*	254	3,40
G 1/4 i	- 8 mm	12	27,5	18,5	22,7	14	17	14	16	6	14,4	L053.2922*	254	3,90
G 1/4 i	- 10 mm	12	33	21	26,1	14	17	17	19	8	17,6	L053.2923*	254	4,90
G 3/8 i	- 6 mm	13	28	17	20,4	15	21	12	14	4,6	12,8	L053.2926*	254	3,90
G 3/8 i	- 8 mm	13	28,5	18,5	22,7	15	21	14	16	6	14,4	L053.2927*	254	4,00
G 3/8 i	- 10 mm	13	34,5	21	26,1	15,5	21	17	19	8	17,6	L053.2928*	254	4,95
G 1/2 i	- 10 mm	16	38	21	26,1	19	24	17	19	8	17,6	L053.2931	254	5,90



\* **Achtung:** Verpackungseinheit 10 Stück

**Schnellsteck-Verschraubungen**  
„Mini-Quick“ und „Small Quick“

**LE-Schnellsteck-Verschraubungen**, einerseits Außengewinde andererseits 2x Schraubanschluss, Baureihe „Mini-Quick“.

Körper Werkstoff Polybutylenterephthalat und Messing vernickelt. Lösering Werkstoff Polyazetalharz, Sicherungsklinge Stahl rostfrei, elastische Muffe Werkstoff Nitrilkautschuk.

Schnellsteck-Verschraubungen mit metrischem Außengewinde werden mit Dichtring geliefert; bei Schnellsteck-Verschraubungen mit R-Außengewinde ist das Gewinde Teflon beschichtet.

Das Oberteil der Verschraubung ist um 360° schwenkbar.

**Temperaturbereich:** 0 bis +60 °C  
**Betriebsdruck:** -0,95 bis +10 bar



Anschluß für Rohr												Preis:	
Gewinde R	Äußen-Ø	A	B	C	E	ØP	SW	X	Y	D	Art.-Nr.	PG.	Euro
M 3 a	- 3 mm	3	11,4	9,5	11,2	6	6	7	6	1,2	LO53.3200*	254	4,10
M 3 a	- 4 mm	3	15	11,5	13,1	8	8	10	8	1,2	LO53.3202*	254	4,20
M 5 a	- 3 mm	3,5	13,5	9,5	11,2	6	8	7	6	2	LO53.3208*	254	3,30
M 5 a	- 4 mm	3,5	14,5	11,5	13,1	8	8	10	8	2	LO53.3210*	254	3,00
M 5 a	- 6 mm	3,5	16,5	12,5	14,4	10,5	8	12	10	2	LO53.3212*	254	3,35
M 6 a	- 3 mm	4,5	14,5	9,5	11,2	6	8	7	6	2,4	LO53.3204*	254	3,85
M 6 a	- 4 mm	4,5	15,5	11,5	13,1	8	8	10	8	2,4	LO53.3205*	254	3,90
M 6 a	- 6 mm	4,5	17,5	12,5	14,4	10,5	8	12	10	2,4	LO53.3207*	254	3,95
R 1/8 a	- 4 mm	8	16,4	11,5	13,1	8	10	10	8	2,8	LO53.3218*	254	2,90
R 1/8 a	- 6 mm	8	18	12,5	14,4	10,5	10	12	10	3	LO53.3220*	254	2,95

**LE-Schnellsteck-Verschraubungen**, einerseits Außengewinde, andererseits 2x Schlauchanschluß, Baureihe „Small-Quick“.  
Techn. Beschreibung wie bei Baureihe „Mini-Quick“.



Anschluß für Rohr												Preis:	
Gewinde R	Äußen-Ø	A	B	C	E	ØP	SW	X	Y	DN	Art.-Nr.	PG.	Euro
R 1/8 a	- 4 mm	8	24,6	16	18,5	10,4	10	10	12	2,6	LO53.3256*	254	2,95
R 1/8 a	- 6 mm	8	25	17	20,4	12,4	12	12	14	4,6	LO53.3258*	254	3,35
R 1/8 a	- 8 mm	8	25,5	18,5	22,8	14,4	14	14	16	5	LO53.3260*	254	4,20
R 1/8 a	- 10 mm	8	32	21	26	17,6	17	17	19	5	LO53.3262*	254	5,50
R 1/4 a	- 4 mm	11	27,9	16	18,5	10,4	14	10	12	2,6	LO53.3268*	254	3,60
R 1/4 a	- 6 mm	11	29	17	20,4	12,4	14	12	14	4,6	LO53.3270*	254	3,70
R 1/4 a	- 8 mm	11	29,5	18,5	22,8	14,4	14	14	16	6	LO53.3272*	254	4,25
R 1/4 a	- 10 mm	11	35	21	26	17,6	17	17	19	8	LO53.3274*	254	5,50
R 1/4 a	- 12 mm	11	37	22,5	28,7	21,2	21	21	23	8	LO53.3276	254	7,15
R 3/8 a	- 6 mm	12	31	17	20,4	12,4	17	12	14	4,6	LO53.3282*	254	5,00
R 3/8 a	- 8 mm	12	30,5	18,5	22,8	14,4	17	14	16	6	LO53.3284*	254	4,65
R 3/8 a	- 10 mm	12	36	21	26	17,6	17	17	19	8	LO53.3286*	254	5,95
R 3/8 a	- 12 mm	12	38	22,5	28,7	21,2	21	21	23	9	LO53.3288	254	7,30
R 1/2 a	- 8 mm	15	34,5	18,5	22,8	14,4	21	14	16	6	LO53.3292	254	6,95
R 1/2 a	- 10 mm	15	39	21	26	17,6	21	17	19	8	LO53.3294	254	8,15
R 1/2 a	- 12 mm	15	41	22,5	28,7	21,2	21	21	23	9	LO53.3296	254	8,30

\* Achtung: Verpackungseinheit 10 Stück

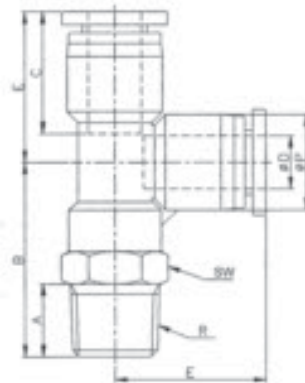
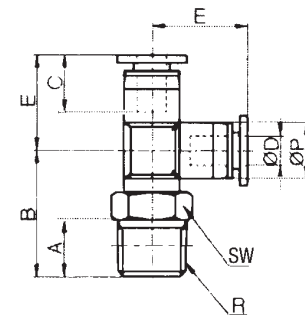
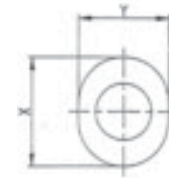



**Schnellsteck-Verschraubungen**  
**Baureihe „Small Quick“**

**LE-Schnellsteck-Verschraubungen.** Baureihe „Small-Quick“ einerseits zylindrisches Außengewinde, andererseits 2x Schlauchanschluss.

Körper Werkstoff Polybutylenterephthalat und Messing vernickelt. Lösering Werkstoff Polyazetalharz, Sicherungsklinge Stahl rostfrei, elastische Muffe Werkstoff Nitrilkautschuk. Das Oberteil der Verschraubungen ist um 360° schwenkbar.

Verschraubungen mit metrischem Außengewinde (M5) werden mit Dichtring geliefert; Verschraubungen mit G-Außengewinde sind ausgerüstet mit O-Ring-Abdichtung (Werkstoff NBR).

**Temperaturbereich:** 0 bis + 60 ° C

**Betriebsdruck:** - 0,95 bis + 10 bar

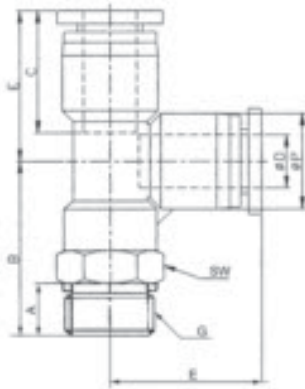
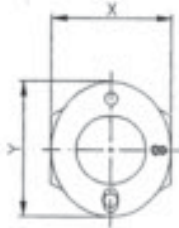

Anschluß für Rohr													Preis:	
Gewinde	Äußen-Ø	A	B	C	E	ØP	SW	X	Y	DN	Art.-Nr.	PG.	Euro	
M 5 a	- 4 mm	5,5	22,1	16	18,5	10,4	10	10	12	2	LO53.3250*	254	3,95	
M 5 a	- 6 mm	5,5	23	17	20,4	12,4	12	12	14	2	LO53.3252*	254	4,05	
G 1/8 a	- 4 mm	6	22,6	16	18,1	10,4	14	10	12	2,6	LO53.3256-G*	254	3,35	
G 1/8 a	- 6 mm	6	22,9	17	20,4	12,4	14	12	14	4,6	LO53.3258-G*	254	3,75	
G 1/8 a	- 8 mm	6	23,5	18,5	22,7	14,4	14	14	16	5	LO53.3260-G*	254	4,70	
G 1/8 a	- 10 mm	6	30	21	26,1	17,6	17	17	19	5	LO53.3262-G*	254	6,15	
G 1/4 a	- 4 mm	8	24,6	16	18,1	10,4	14,7	10	12	2,6	LO53.3268-G*	254	3,90	
G 1/4 a	- 6 mm	8	25,9	17	20,4	12,4	14,7	12	14	4,6	LO53.3270-G*	254	4,05	
G 1/4 a	- 8 mm	8	26,5	18,5	22,7	14,4	14,7	14	16	6	LO53.3272-G*	254	4,75	
G 1/4 a	- 10 mm	8	32	21	26,1	17,6	17	17	19	8	LO53.3274-G*	254	6,00	
G 1/4 a	- 12 mm	8	34	22,5	29,3	21	21	21	23	8	LO53.3276-G*	254	7,45	
G 3/8 a	- 6 mm	10	28,9	17	20,4	12,4	20	12	14	4,6	LO53.3282-G*	254	5,40	
G 3/8 a	- 8 mm	10	28,5	18,5	22,7	14,4	20	14	16	6	LO53.3284-G*	254	4,80	
G 3/8 a	- 10 mm	10	34	21	26,1	17,6	20	17	19	8	LO53.3286-G*	254	6,50	
G 3/8 a	- 12 mm	10	36	22,5	29,3	21	21	21	23	9	LO53.3288-G	254	7,95	
G 1/2 a	- 10 mm	12	36	21	26,1	17,6	24	17	19	8	LO53.3294-G	254	8,95	
G 1/2 a	- 12 mm	12	38	22,5	29,3	21	24	21	23	9	LO53.3296-G	254	9,20	



\* **Achtung:** Verpackungseinheit 10 Stück

**Schnellsteck-Verschraubungen**  
„Mini-Quick“ und „Small Quick“

**Schnellsteck-Reduzierung zum Einstecken**, Baureihe „Mini-Quick“.

Körper Werkstoff Polybutylenterephthalat, Lösering Werkstoff Polyazetalharz, Sicherungsklinge Stahl rostfrei, elastische Muffe Werkstoff Nitrilkautschuk.

**Temperaturbereich:** 0 bis +60 °C  
**Betriebsdruck:** -0,95 bis +10 bar

Anschluß für Rohr Außen-Ø											Preis: Euro
D1	D2	D3	L	L1	X	Y	DN	Art.-Nr.	PG.		
3 mm	-	4 mm	6,5	29,2	11,2	7	6	2,5	L053.3350*	254	2,10
4 mm	-	6 mm	9	33,2	13,2	10	8	3	L053.3352*	254	2,20

**Schnellsteck-Reduzierung zum Einstecken**, Baureihe „Small-Quick“.

Technische Beschreibung wie bei Baureihe „Mini-Quick“

Anschluß für Rohr Außen-Ø												Preis: Euro	
D1	D2	B	C1	C2	E	ØP	X	Y	DN	Art.-Nr.	PG.		
4 mm	-	6 mm	41,2	16	16	18,2	10	10	12	3	L053.3360*	254	2,15
4 mm	-	8 mm	43,2	16	18,5	18,2	10	10	12	3	L053.3362*	254	2,85
6 mm	-	8 mm	44,2	17	18,5	19,2	12,4	12	14	5	L053.3366*	254	2,35
6 mm	-	10 mm	46,2	17	21	19,2	12,4	12	14	5	L053.3368*	254	3,15
6 mm	-	12 mm	48,2	17	22,5	19,2	12,4	12	14	5	L053.3370	254	4,45
8 mm	-	10 mm	47,5	18,5	21	20,5	14,4	14	16	7	L053.3372	254	3,05
8 mm	-	12 mm	49,5	18,5	22,5	20,5	14,4	14	16	7	L053.3378	254	4,60
10 mm	-	12 mm	52,4	21	22,5	23	17,6	17	19	8	L053.3382	254	3,35

**Steckhülsen** für Schnellsteck-Verschraubungen zum Verbinden von Schnellsteckanschlüssen.

Baureihe „Small-Quick“

Körper Werkstoff Polybutylenterephthalat

**Temperaturbereich:** 0 bis +60 °C  
**Betriebsdruck:** -0,95 bis +10 bar

Anschluß für Steckanschluss						Preis: Euro
D	B	C	DN	Art.-Nr.	PG.	
4 mm	35	16	2	L053.3704*	254	1,10
6 mm	37	17	4	L053.3706*	254	1,25
8 mm	39,5	18,5	5	L053.3708*	254	1,40
10 mm	46	21	6,5	L053.3710*	254	1,60
12 mm	50	22,5	8	L053.3712*	254	2,05
16 mm	54	24,8	13	L053.3714*	254	2,70

**Steckhülsen** für Schnellsteck-Verschraubungen zum Verbinden von Schnellsteckanschlüssen.

Baureihe „Small-Quick“

Körper Werkstoff Polybutylenterephthalat

**Temperaturbereich:** 0 bis +60 °C  
**Betriebsdruck:** -0,95 bis +10 bar

Anschluß für Steckanschluss								Preis: Euro	
D1	D2	B	C1	C2	DN	Art.-Nr.	PG.		
6 mm	-	4 mm	36	17	16	2	L053.3720*	254	1,45
8 mm	-	6 mm	39	18,5	17	4	L053.3722*	254	1,60
10 mm	-	8 mm	43	21	18,5	5	L053.3724*	254	1,75
12 mm	-	10 mm	48	22,5	21	5,5	L053.3726*	254	1,95
16 mm	-	12 mm	54	24,8	22,5	9	L053.3728*	254	2,10

\* **Achtung:** Verpackungseinheit  
10 Stück

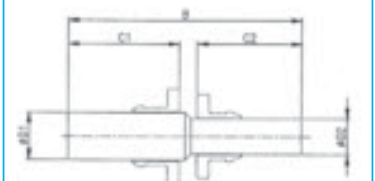
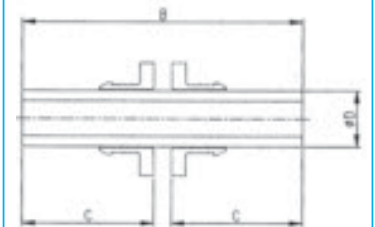
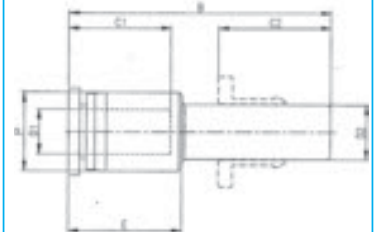
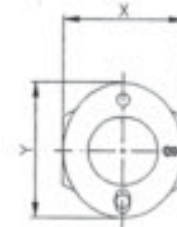
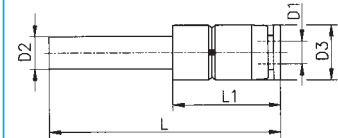
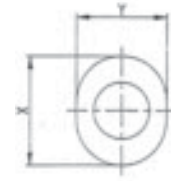

**Schnellsteck-Verschraubungen**  
**Baureihen „Mini-Quick“ – „Small-Quick“**

**L-Schnellsteck-Verbindungen mit Stecknippel, Baureihe „Mini-Quick“.**

Körper Werkstoff Polybutylenterephthalat, Lösering Werkstoff Polyazetalharz, Sicherungsklinge Stahl rostfrei, elastische Muffe Werkstoff Nitrilkautschuk.

**Temperaturbereich:** 0 bis +60 °C  
**Betriebsdruck:** -0,95 bis +10 bar

Anschluß für Rohr Außen-Ø											Preis: Euro
Ø1	Ø2	B	C	E	ØP	X	Y	DN	Art.-Nr.	PG.	
3 mm	- 3 mm	21,6	9,5	11,2	6	7	6	1,5	L053.3450*	254	1,90
4 mm	- 4 mm	27,6	11,5	15,6	8	10	8	2	L053.3452*	254	1,95
6 mm	- 6 mm	29,6	12,5	16,9	10,5	12	10	2,4	L053.3454*	254	2,25

**L-Schnellsteck-Verbindungen mit Stecknippel, Baureihe „Small-Quick“**

Technische Beschreibung wie bei Baureihe „Mini-Quick“

Anschluß für Rohr Außen-Ø												Preis: Euro
D1	D2	B	C1	C2	E	ØP	X	Y	DN	Art.-Nr.	PG.	
4 mm	- 4 mm	30,6	16	16	18,7	10,4	10	12	3	L053.3460*	254	1,95
6 mm	- 6 mm	35	17	17	21,1	12,4	12	14	5	L053.3462*	254	2,15
8 mm	- 8 mm	40	18,5	18,5	22,8	14,4	14	16	7	L053.3464*	254	2,45
10 mm	- 10 mm	48	21	21	26,1	17,6	17	19	8	L053.3466*	254	3,60
12 mm	- 12 mm	52	22,5	22,5	24,3	21	21	23	10	L053.3468	254	4,40
16 mm	- 16 mm	58,3	24,8	24,8	33,5	25,6	24	27	13	L053.3470	254	7,00

**L-Schnellsteck-Verbindungen mit Stecknippel, Baureihe „Small-Quick“, reduzierend, ansonsten wie vorab beschrieben.**

Anschluß für Rohr Außen-Ø												Preis: Euro
D1	D2	B	C1	C2	E	ØP	X	Y	DN	Art.-Nr.	PG.	
6 mm	- 4 mm	33,3	17	16	18,7	10,4	10	12	3	L053.3471*	254	2,35
8 mm	- 6 mm	41,3	18,5	17	21,1	12,4	12	14	5	L053.3472*	254	2,60
10 mm	- 8 mm	43,6	21	18,5	22,8	14,4	14	16	7	L053.3473*	254	3,75
12 mm	- 10 mm	52	23,5	21	26,1	17,6	17	19	8	L053.3474	254	4,25

\* **Achtung:** Verpackungseinheit 10 Stück

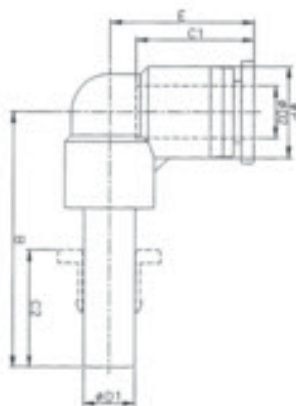
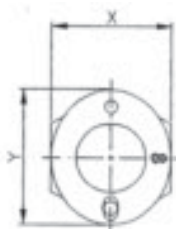
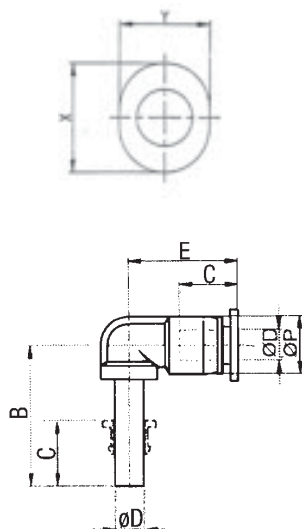

**L-Schnellsteck-Verbindungen mit Stecknippel, lange Ausführung,**  
Baureihe „Small-Quick“

Körper Werkstoff Polybutylenterephthalat, Lösering Werkstoff Polyazetalharz,  
Sicherungsklinge Stahl rostfrei, elastische Muffe Werkstoff Nitrilkautschuk.

**Temperaturbereich:** 0 bis +60 °C  
**Betriebsdruck:** -0,95 bis +10 bar



Anschluß für Rohr Außen-Ø													Preis: Euro
D1	D2	B	C1	C2	E	ØP	X	Y	DN	Art.-Nr.	PG.		
4 mm	4 mm	39,3	16	16	18,7	10,4	10	12	3	L053.3475	254	3,00	
6 mm	6 mm	49,8	17	17	21,1	12,4	12	14	5	L053.3476	254	3,35	
8 mm	8 mm	54	18,5	18,5	22,8	14,4	14	16	7	L053.3477	254	3,65	
10 mm	10 mm	62	21	21	26,1	17,6	17	19	8	L053.3478	254	4,35	
12 mm	12 mm	68,5	22,5	22,5	29,3	21,2	21	23	10	L053.3479	254	5,15	
16 mm	16 mm	59,8	24,8	24,8	33,5	25,6	24	27	13	L053.3481	254	8,00	

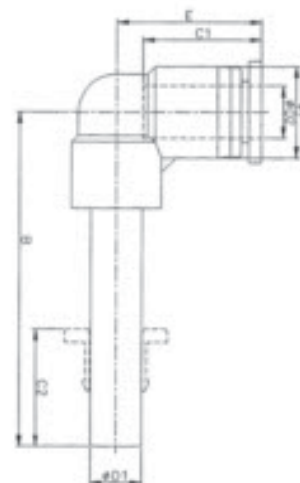
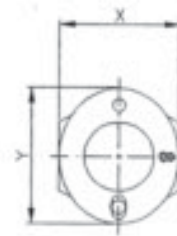

**Schnellsteck-Verschraubungen**  
Baureihe „Small-Quick“

**L-Schnellsteck-Verschraubungen**, mit Außengewinde, Baureihe „Small-Quick“, Hohlschraube mit Außensechskant Werkstoff Messing vernickelt, Kunstharzkörper Werkstoff Polybutylenterephthalat, Lösering Werkstoff Polyazethalharz, Sicherungsklinge Stahl rostfrei, elastische Muffe Werkstoff Nitrilkautschuk. Steckverschraubung mit metrischem Außengewinde werden mit Dichtring geliefert; bei Steckverschraubungen mit R-Außengewinde ist das Gewinde teflonbeschichtet. Das Oberteil der Verschraubung ist um 360° schwenkbar.

**Temperaturbereich:** 0 bis +60 °C  
**Betriebsdruck:** -0,95 bis +10 bar

Anschluß für Rohr														Preis: Euro		
R	Gewinde	Außen-Ø	A	B	C	E	G	ØK	ØP	SW	X	Y	DN		Art.-Nr.	PG.
M 5 a	- 4 mm	5,5	9	16	20,7	3	10	10,4	8	10	12	2	2	L053.4200	254	2,95
M 5 a	- 6 mm	5,5	9	17	23,2	3	10	12,4	8	12	14	2	2	L053.4202	254	3,10
R 1/8a	- 4 mm	8	12	16	22,4	4	14,4	10,4	10	10	12	2	2	L053.4208	254	2,50
R 1/8a	- 6 mm	8	12	17	23,6	4	14,4	12,4	10	12	14	4	4	L053.4210	254	2,60
R 1/8a	- 8 mm	8	12	18,5	25	4	14,4	14,4	10	14	16	5	5	L053.4212	254	2,90
R 1/4a	- 6 mm	11	11,8	17	25,7	4,5	18,4	12,4	14	12	14	4	4	L053.4218	254	2,80
R 1/4a	- 8 mm	11	11,8	18,5	28,2	4,5	18,4	14,4	14	14	16	5,5	5,5	L053.4220	254	3,35
R 1/4a	- 10 mm	11	11,8	21	31,2	4,5	18,4	17,6	14	17	19	5,5	5,5	L053.4222	254	4,65
R 1/4a	- 12 mm	11	11,8	22,5	34,8	4,5	18,4	21	14	21	23	8	8	L053.4224	254	6,10
R 3/8a	- 8 mm	12	15,5	18,5	28,6	5	22	14,4	19	14	16	6	6	L053.4228	254	4,25
R 3/8a	- 10 mm	12	15,5	21	31,6	5	22	17,6	19	17	19	8	8	L053.4230	254	5,20
R 3/8a	- 12 mm	12	15,5	22,5	36	5	22	21	19	21	23	9	9	L053.4232	254	5,95
R 1/2a	- 10 mm	15	17,7	21	34,5	5	28	17,6	24	17	19	8	8	L053.4238	254	5,60
R 1/2a	- 12 mm	15	17,7	22,5	36	5	28	21	24	21	23	9	9	L053.4240	254	6,10

**L-Schnellsteck-Verschraubungen**, mit Innen- und Außengewinde, Baureihe „Small-Quick“.  
Techn. Beschreibung wie bei Art.-Nr. L053.4200 - L053.4240

Anschluß für Rohr				Art.-Nr.	PG.	Preis: Euro
R	Gewinde	Außen-Ø	D			
M 5 a	- M 5 i x	4 mm		L053.4250	254	3,70
M 5 a	- M 5 i x	6 mm		L053.4252	254	3,85
R 1/8a	- G 1/8 i x	4 mm		L053.4258	254	4,05
R 1/8a	- G 1/8 i x	6 mm		L053.4260	254	4,25
R 1/8a	- G 1/8 i x	8 mm		L053.4262	254	4,35
R 1/4a	- G 1/4 i x	6 mm		L053.4268	254	4,70
R 1/4a	- G 1/4 i x	8 mm		L053.4270	254	4,85
R 1/4a	- G 1/4 i x	10 mm		L053.4272	254	5,15
R 3/8a	- G 3/8 i x	8 mm		L053.4278	254	7,05
R 3/8a	- G 3/8 i x	10 mm		L053.4280	254	7,20
R 3/8a	- G 3/8 i x	12 mm		L053.4282	254	7,30
R 1/2a	- G 1/2 i x	12 mm		L053.4286	254	8,25

**Baumaße:**

Anschluß für Rohr														
R	Gewinde	Außen-Ø	D	A1	A2	B	C	G	ØK	ØP	SW	X	Y	DN
M 5 a	- M 5 i x	4 mm	5,5	5	21,2	16	6,5	10	10,4	8	10	12	2	2
M 5 a	- M 5 i x	6 mm	5,5	5	21	17	6,5	10	12,4	8	12	14	2	2
R 1/8a	- G 1/8 i x	4 mm	8	9	30,5	16	9,5	14,4	10,4	14	10	12	2	2
R 1/8a	- G 1/8 i x	6 mm	8	9	30,5	17	9,5	14,4	12,4	14	12	14	4	4
R 1/8a	- G 1/8 i x	8 mm	8	9	30,5	18,5	9,5	14,4	14,4	14	14	16	5	5
R 1/4a	- G 1/4 i x	6 mm	11	12	36	17	11,5	18,4	12,4	17	12	14	4	4
R 1/4a	- G 1/4 i x	8 mm	11	12	36	18,5	11,5	18,4	14,4	17	14	16	5,5	5,5
R 1/4a	- G 1/4 i x	10 mm	11	12	36	20	11,5	18,4	17,6	17	17	19	5,5	5,5
R 3/8a	- G 3/8 i x	8 mm	12	13	41,8	21	13,5	22	14,4	21	14	16	6	6
R 3/8a	- G 3/8 i x	10 mm	12	13	41,8	20	13,5	22	17,6	21	17	19	8	8
R 3/8a	- G 3/8 i x	12 mm	12	12	41,8	22,5	13,5	22	21	21	21	23	9	9
R 1/2a	- G 1/2 i x	12 mm	15	15	51	22,5	17	28	21	24	21	23	9	9

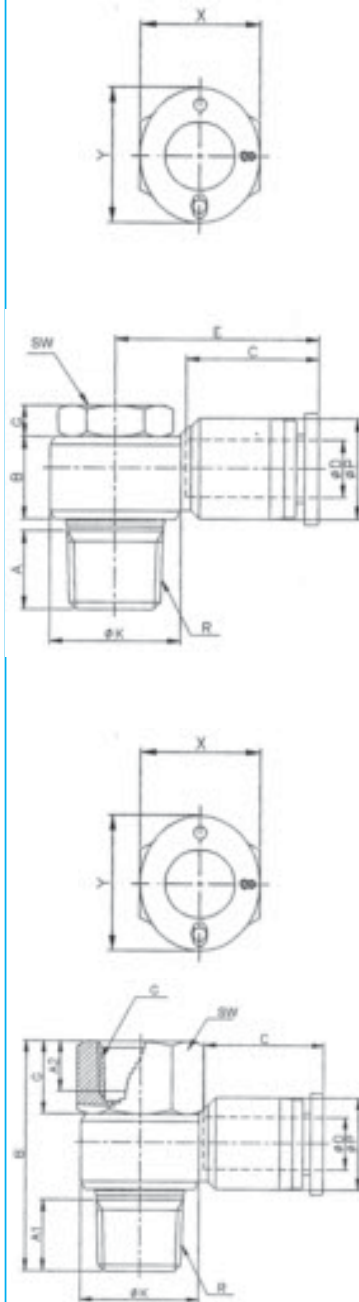

**L-Schnellsteck-Verschraubungen**, mit Außengewinde, Baureihe „**Small-Quick**“, Hohlschraube mit Innensechskant Werkstoff Messing vernickelt, Kunstharzkörper Werkstoff Polybutylenterephthalat, Lösering Werkstoff Polyazethalharz, Sicherungsklinge Stahl rostfrei, elastische Muffe Werkstoff Nitrilkautschuk. Steckverschraubung mit metrischem Außengewinde werden mit Dichtring geliefert; bei Steckverschraubungen mit R-Außengewinde ist das Gewinde teflonbeschichtet. Das Oberteil der Verschraubung ist um 360° schwenkbar.

**Temperaturbereich:** 0 bis +60 °C  
**Betriebsdruck:** -0,95 bis +10 bar



Anschluß für Rohr Gewinde Außen-Ø R	DØ											Preis	
		A	B	C	E	L	ØP	SW	X	Y	DN	Art-Nr.	PG
M 5 a - 4 mm	3,5	18	16	21	14,5	10,4	5	10	12	3	L053.4550	254	3,30
M 5 a - 6 mm	3,5	18	17	24,9	14,5	12,4	5	12	14	5	L053.4551	254	3,40
R 1/8a - 4 mm	8	26,9	16	21,5	22,5	10,4	6	10	12	3	L053.4554	254	3,25
R 1/8a - 6 mm	8	26,9	17	25,7	22,5	12,4	6	12	14	5	L053.4555	254	3,40
R 1/8a - 8 mm	8	26,9	18,5	25,1	22,5	14,4	6	14	16	7	L053.4556	254	3,80
R 1/4a - 6 mm	11	29,5	17	25,7	23,5	12,4	8	12	14	5	L053.4559	254	3,65
R 1/4a - 8 mm	11	29,5	18,5	28,3	23,5	14,4	8	14	16	7	L053.4560	254	3,90
R 1/4a - 10 mm	11	29,5	21	31,7	23,5	17,6	8	17	19	8	L053.4561	254	5,15
R 3/8a - 8 mm	12	33,8	18,5	28,7	27,3	14,4	10	14	16	7	L053.4565	254	5,45
R 3/8a - 10 mm	12	33,8	21	32,1	27,3	17,6	10	17	19	8	L053.4566	254	5,60
R 3/8a - 12 mm	12	33,8	22,5	36	27,3	21	10	21	23	10	L053.4567	254	6,55
R 1/2a - 10 mm	15	45	21	35	26,9	17,6	12	17	19	8	L053.4569	254	6,20
R 1/2a - 12 mm	15	45	22,5	36	26,9	21	12	21	23	10	L053.4570	254	6,60

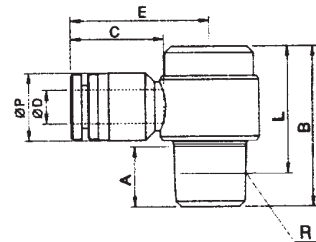
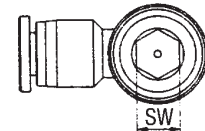
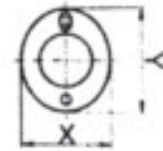

**Schnellsteck-Verschraubungen**  
**Baureihe „Small-Quick“**

**Y-Schnellsteck-Verschraubungen**, einerseits Außengewinde, andererseits 2x Schlauchanschluß, Baureihe „Small-Quick“, Körper Werkstoff Polybutylenterephthalat und Messing vernickelt, Lösering Werkstoff Polyazethalharz, Sicherungsklinge Stahl rostfrei, elastische Muffe Werkstoff Nitrilkautschuk.

Das R-Außengewinde ist mit Teflon beschichtet.  
Das Oberteil der Verschraubungen ist um 360° schwenkbar.

**Temperaturbereich:** 0 bis +60 °C  
**Betriebsdruck:** -0,95 bis +10 bar

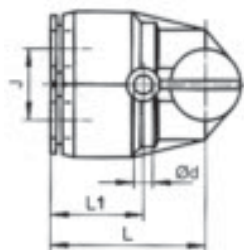
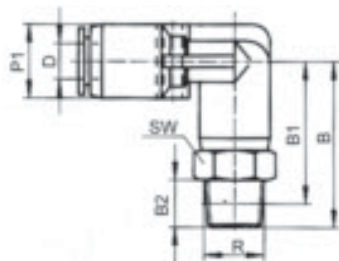

Anschluß für Rohr Gewinde Außen-Ø		Art.-Nr.	PG.	Preis: Euro
R	D			
R 1/8a	4 mm	L053.4300	239	3,35
R 1/8a	6 mm	L053.4302	239	3,60
R 1/8a	8 mm	L053.4304	239	3,95
R 1/4a	6 mm	L053.4310	239	3,75
R 1/4a	8 mm	L053.4312	239	4,10
R 1/4a	10 mm	L053.4314	239	5,10
R 3/8a	8 mm	L053.4320	239	4,40
R 3/8a	10 mm	L053.4322	239	5,45
R 3/8a	12 mm	L053.4324	239	6,20
R 1/2a	12 mm	L053.4328	239	6,45

**Baumaße:**

Anschluß für Rohr Gewinde Außen-Ø		DN	B	B1	B2	Ød	J	L	L1	P1	SW
R	D										
R 1/8a	4 mm	3	24,5	20,5	8	3,2	11	23	14,5	10	10
R 1/8a	6 mm	4,6	28	24	8	4,2	12	26,5	16	13	14
R 1/8a	8 mm	6	31	27	8	4,2	14	29,5	17	15	14
R 1/4a	6 mm	4,6	31	25	11	4,2	12	26,5	16	13	14
R 1/4a	8 mm	6	34	28	11	4,2	14	29,5	17	15	14
R 1/4a	10 mm	8	37	31	11	4,2	18	34	19	18	17
R 3/8a	8 mm	6	36	29,5	12	4,2	14	29,5	17	15	17
R 3/8a	10 mm	8	38	31,5	12	4,2	18	34	19	18	17
R 3/8a	12 mm	10	42	35,5	12	4,2	20	35,5	20,5	22	21
R 1/2a	12 mm	10	45	37	15	4,2	20	35,5	20,5	22	21



**Schnellsteck-Verschraubungen**  
Baureihe „Small-Quick“

**Y-Schnellsteck-Verschraubungen**, einerseits Außengewinde andererseits 2x Steckanschluß, Baureihe „Small-Quick“.

Hohlschraube mit Außensechskant Werkstoff Messing vernickelt, Kunstharz-körper Werkstoff Polybutylenterephthalat, Lösering Werkstoff Polyazetalharz, Sicherungsklinge Stahl rostfrei, elastische Muffe Werkstoff Nitrilkautschuk. Schnellsteck-Verschraubungen mit metrischem Außengewinde werden mit Dichtring geliefert; bei Schnellsteck-Verschraubungen mit R-Außengewinde ist das Gewinde Teflon beschichtet.

Das Oberteil der Verschraubung ist um 360° schwenkbar.

**Temperaturbereich:** 0 bis +60 °C  
**Betriebsdruck:** -0,95 bis +10 bar



Anschluß für Rohr														Preis: Euro		
Gewinde R	Außen-Ø DØ	A	B	C	E	F	G	J	Ød	ØP	X	Y	DN		Art.-Nr.	PG
M 5 a	- 4 mm	5,5	8,9	16	20,9	-	3	10	-	10,4	10	12	2	L053.4340	254	4,60
R 1/8a	- 6 mm	8	14	17	26,7	11	4	12	3,2	12,4	12	14	4	L053.4345	254	4,00
R 1/4a	- 8 mm	11	15	18,5	30,2	12	4,5	14	3,2	14,4	14	16	5,5	L053.4349	254	5,15
R 3/8a	- 10 mm	12	18	21	34,3	15	5	17	4,4	17,6	17	19	8	L053.4352	254	7,05
R 1/2a	- 12 mm	15	21	22,5	38,3	17	5	20	4,4	21	21	23	9	L053.4355	254	8,90

**Y-Schnellsteck-Verschraubungen** mit Innen- und Außengewinde, andererseits 2x Steckanschluß, Baureihe „Small-Quick“.

Techn. Beschreibung wie bei Art.-Nr. L053.4340 bis L053.4355



Anschluß für Rohr							Preis: Euro
Gewinde R	Außen-Ø R1	D	DN	SW	Art.-Nr.	PG	
M 5 a	- M 5 i x	4 mm	2	8	L053.4360	254	4,85
R 1/8a	- G 1/8i x	6 mm	4	14	L053.4364	254	4,75
R 1/4a	- G 1/4i x	8 mm	5,5	17	L053.4367	254	6,00
R 3/8a	- G 3/8i x	10 mm	8	22	L053.4370	254	8,10
R 1/2a	- G 1/2i x	12 mm	9	24	L053.4374	254	9,95

**Baumaße:**

Anschluß für Rohr														
Gewinde R	Außen-Ø R1	D	A1	A2	B	C	E	F	G	J	Ød	ØP	X	Y
M 5 a	- M 5 i x	4 mm	5,5	5	8,9	16	20,9	10	6,5	10	3,2	10,4	10	12
R 1/8a	- G 1/8i x	6 mm	8	9	14	17	26,7	11	9,5	12	3,2	12,4	12	14
R 1/4a	- G 1/4i x	8 mm	11	12	15	18,5	30,2	12,5	11,5	14	3,2	14,4	14	16
R 3/8a	- G 3/8i x	10 mm	12	13	18	21	34,3	15	13,5	17	4,4	17,6	17	19
R 1/2a	- G 1/2i x	12 mm	15	16	21	22,5	38,8	17	17	20	4,4	21	21	23

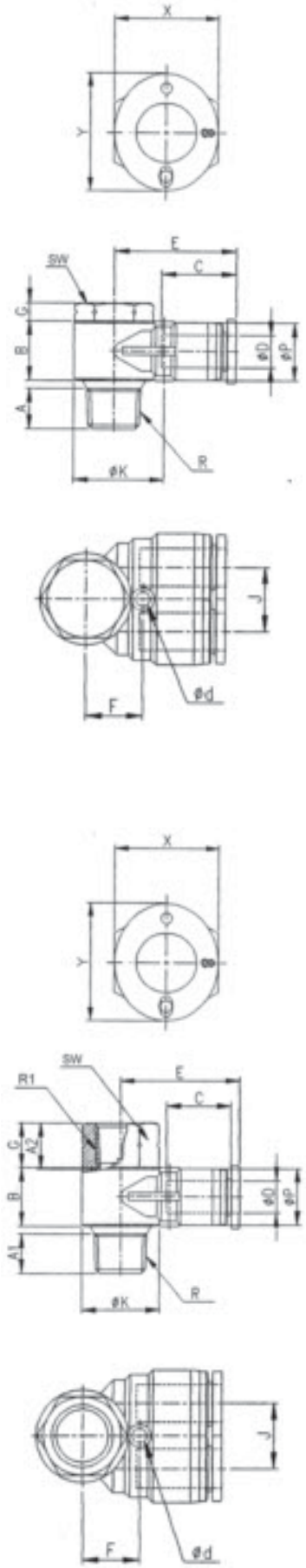



**Schnellsteck-Verschraubungen**  
**Baureihe „Small-Quick“**

**Mehrfachverteiler 2-fach**, L-Form, einerseits Außengewinde, andererseits 2x Schlauchanschluß, Baureihe „Small-Quick“.

Hohlschraube mit Außensechskant Werkstoff Messing vernickelt, Kunstharzkörper Werkstoff Polybutylenterephthalat, Lösering Werkstoff Polyazetalharz, Sicherungsklinge Stahl rostfrei, elastische Muffe Werkstoff Nitrilkautschuk. Das R-Außengewinde ist teflonbeschichtet. Die Verschraubung ist 360° schwenkbar.

**Betriebsdruck:** -0,95 bis +10 bar  
**Temperaturbereich:** 0 bis +60 °C

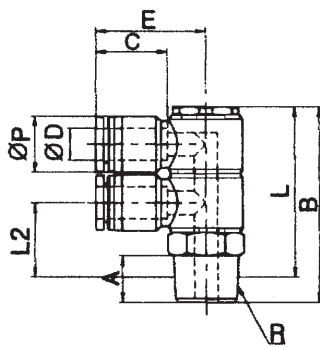
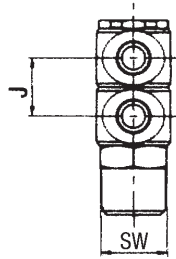

Anschluß für Rohr		Art.-Nr.	PG.	Preis: Euro
Gewinde	Außen-Ø			
R	DØ			
R	1/8a – 4 mm	LO53.4380	254	6,65
R	1/8a – 6 mm	LO53.4382	254	6,90
R	1/8a – 8 mm	LO53.4384	254	7,85
R	1/4a – 4 mm	LO53.4386	254	6,95
R	1/4a – 6 mm	LO53.4388	254	7,35
R	1/4a – 8 mm	LO53.4390	254	8,05
R	1/4a – 10 mm	LO53.4392	254	8,85
R	3/8a – 4 mm	LO53.4394	254	7,55
R	3/8a – 6 mm	LO53.4395	254	7,85
R	3/8a – 8 mm	LO53.4397	254	8,15
R	3/8a – 10 mm	LO53.4399	254	8,90
R	3/8a – 12 mm	LO53.4401	254	9,15
R	1/2a – 8 mm	LO53.4403	254	8,25
R	1/2a – 10 mm	LO53.4404	254	9,05
R	1/2a – 12 mm	LO53.4407	254	9,80



**Baumaße:**

Anschluß für Rohr		A	B	C	E	J	L	L2	ØP	SW	DN
Gewinde	Außen-Ø										
R	DØ										
R	1/8a – 4 mm	8	44,7	16	22,3	14	39,8	16,6	10,4	14	3
R	1/8a – 6 mm	8	44,2	17	26,5	14	39,8	16,6	12,4	14	5
R	1/8a – 8 mm	8	46,2	18,5	29,1	15	41,8	17,1	14,4	17	7
R	1/4a – 4 mm	11	47,2	16	22,3	14	41,2	18	10,4	14	3
R	1/4a – 6 mm	11	47,2	17	26,5	14	41,2	18	12,4	17	5
R	1/4a – 8 mm	11	49,2	18,5	29,1	15	43,2	18,5	14,4	17	7
R	1/4a – 10 mm	11	58,6	21	34,3	18	52,6	23	17,6	21	8
R	3/8a – 4 mm	12	48,2	16	22,3	14	41,8	18,5	10,4	14	3
R	3/8a – 6 mm	12	48,2	17	26,5	14	41,8	18,5	12,4	17	5
R	3/8a – 8 mm	12	50,2	18,5	29,1	15	43,7	19	14,4	17	7
R	3/8a – 10 mm	12	59,6	21	34,3	18	53,1	23,85	17,6	21	8
R	3/8a – 12 mm	12	69,8	22,5	38,3	21,8	63,3	27,4	21,2	27	10
R	1/2a – 8 mm	15	53,2	18,5	29,1	15	45,1	20,4	14,4	21	7
R	1/2a – 10 mm	15	62,6	21	34,3	18	54,5	24,25	17,6	21	8
R	1/2a – 12 mm	15	72,8	22,5	38,3	21,8	64,7	28,8	21,2	27	10

**Schnellsteck-Verschraubungen**  
Baureihe „Small-Quick“

**Mehrfachverteiler 2-fach**, L-Form, einerseits **zylindrisches Außengewinde**, andererseits 2x Schlauchanschluss, Baureihe „Small-Quick“.

Hohlschraube mit Außensechskant Werkstoff Messing vernickelt, Kunstharzkörper Werkstoff Polybutylenterephthalat, Lösering Werkstoff Polyazetalharz, Sicherungsklinge Stahl rostfrei, elastische Muffe Werkstoff Nitrilkautschuk. Das G-Außengewinde ist ausgerüstet mit O-Ring-Abdichtung (Werkstoff NBR). Die Verschraubung ist 360° schwenkbar.

**Temperaturbereich:** 0 bis +60 °C  
**Betriebsdruck:** -0,95 bis +10 bar



Anschluß für Rohr		Art.-Nr.	PG.	Preis: Euro
Gewinde G	Außen-Ø DØ			
G 1/8a – 4 mm		LO53.4380-G	254	7,30
G 1/8a – 6 mm		LO53.4382-G	254	7,70
G 1/8a – 8 mm		LO53.4384-G	254	8,60
G 1/4a – 4 mm		LO53.4386-G	254	7,80
G 1/4a – 6 mm		LO53.4388-G	254	8,10
G 1/4a – 8 mm		LO53.4390-G	254	8,90
G 1/4a – 10 mm		LO53.4392-G	254	9,65
G 3/8a – 4 mm		LO53.4394-G	254	8,50
G 3/8a – 6 mm		LO53.4395-G	254	8,90
G 3/8a – 8 mm		LO53.4397-G	254	9,00
G 3/8a – 10 mm		LO53.4399-G	254	9,70
G 3/8a – 12 mm		LO53.4401-G	254	10,10
G 1/2a – 8 mm		LO53.4403-G	254	9,90
G 1/2a – 10 mm		LO53.4404-G	254	10,40
G 1/2a – 12 mm		LO53.4407-G	254	10,90

**Baumaße:**

Anschluß für Rohr		A	B	C	E	J	L	ØP	SW	DN
Gewinde G	Außen-Ø DØ									
G 1/8a – 4 mm	6	44,2	16	22,3	14	16,6	10,4	14	3	
G 1/8a – 6 mm	6	42,2	17	26,5	14	16,6	12,4	14	5	
G 1/8a – 8 mm	6	44,2	18,5	29,1	15	17,1	14,4	17	7	
G 1/4a – 4 mm	8	45,2	16	22,3	14	18	10,4	17	3	
G 1/4a – 6 mm	8	45,2	17	26,5	14	18	12,4	17	5	
G 1/4a – 8 mm	8	47,2	18,5	29,1	15	18,5	14,4	17	7	
G 1/4a – 10 mm	8	55,6	21	34,3	18	23	17,6	17	8	
G 3/8a – 4 mm	10	47,2	16	22,3	14	18,5	10,4	21	3	
G 3/8a – 6 mm	10	47,2	17	26,5	14	18,5	12,4	21	5	
G 3/8a – 8 mm	10	49,2	18,5	29,1	15	19	14,4	21	7	
G 3/8a – 10 mm	10	57,6	21	34,3	18	23,8	17,6	21	8	
G 3/8a – 12 mm	10	67,8	22,5	38,3	21,8	27,4	21,2	27	10	
G 1/2a – 8 mm	12	51,2	18,5	29,1	15	20,4	14,4	24	7	
G 1/2a – 10 mm	12	59,6	21	34,3	18	24,2	17,6	24	8	
G 1/2a – 12 mm	12	69,8	22,5	38,3	21,8	28,8	21,2	27	10	

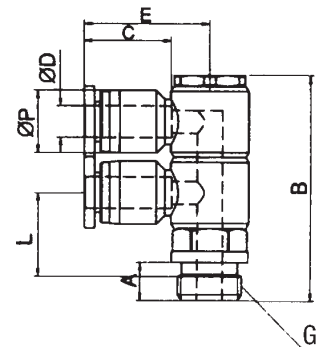
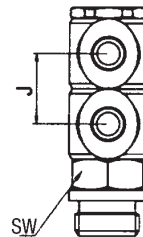

## Schnellsteck-Verschraubungen Baureihe „Small-Quick“

**MADER**  
Gruppe L053.

**Mehrfachverteiler 3-fach**, L-Form, einerseits Außengewinde, andererseits 3 x Schlauchanschluss, Baureihe „Small-Quick“.

Hohlschraube mit Außensechskant Werkstoff Messing vernickelt, Kunstharzkörper Werkstoff Polybutylenterephthalat, Lösering Werkstoff Polyazetalharz, Sicherungsklinge Stahl rostfrei, elastische Muffe Werkstoff Nitrilkautschuk. Das R-Außengewinde ist teflonbeschichtet. Die Verschraubung ist 360° schwenkbar.

**Temperaturbereich:** 0 bis +60 °C  
**Betriebsdruck:** -0,95 bis +10 bar

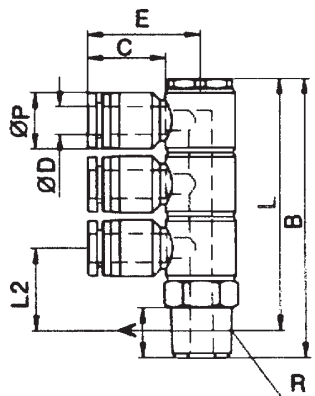
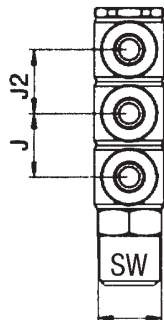

Anschluß für Rohr		Art.-Nr.	PG.	Preis: Euro
Gewinde	Außen-Ø R DØ			
R 1/8a	– 4 mm	LO53.4410	254	9,25
R 1/8a	– 6 mm	LO53.4412	254	9,35
R 1/8a	– 8 mm	LO53.4414	254	10,95
R 1/4a	– 4 mm	LO53.4416	254	9,60
R 1/4a	– 6 mm	LO53.4418	254	9,70
R 1/4a	– 8 mm	LO53.4420	254	11,15
R 1/4a	– 10 mm	LO53.4421	254	12,60
R 3/8a	– 4 mm	LO53.4419	254	10,35
R 3/8a	– 6 mm	LO53.4422	254	10,70
R 3/8a	– 8 mm	LO53.4424	254	11,10
R 3/8a	– 10 mm	LO53.4426	254	12,95
R 3/8a	– 12 mm	LO53.4428	254	13,90
R 1/2a	– 8 mm	LO53.4423	254	12,15
R 1/2a	– 10 mm	LO53.4425	254	13,60
R 1/2a	– 12 mm	LO53.4429	254	15,30



### Baumaße:

Anschluß für Rohr		A	B	C	E	J	J2	L	L2	ØP	SW	DN
Gewinde	Außen-Ø R DØ											
R 1/8a	– 4 mm	8	58,2	16	22,3	14	14	53,8	16,6	10,4	14	3
R 1/8a	– 6 mm	8	58,2	17	26,5	14	14	53,8	16,6	12,4	14	5
R 1/8a	– 8 mm	8	61,3	18,5	29,1	15	15	56,9	17,1	14,4	17	7
R 1/4a	– 4 mm	11	61,2	16	22,3	14	14	55,2	18	10,4	14	3
R 1/4a	– 6 mm	11	61,2	17	26,5	14	14	55,2	18	12,4	14	5
R 1/4a	– 8 mm	11	64,3	18,5	29,1	15	15	58,3	18,5	14,4	17	7
R 1/4a	– 10 mm	11	76,2	21	34,3	18	18	70,2	23	17,6	21	8
R 3/8a	– 4 mm	12	62,2	16	22,3	14	14	55,7	18,5	10,4	17	3
R 3/8a	– 6 mm	12	62,2	17	26,5	14	14	55,7	18,5	12,4	17	5
R 3/8a	– 8 mm	12	65,3	18,5	29,1	15	15	58,7	19	14,4	17	7
R 3/8a	– 10 mm	12	77,2	21	34,3	18	18	70,7	23,85	17,6	21	8
R 3/8a	– 12 mm	12	91,3	22,5	38,3	21,8	21,8	84,8	27,4	21,2	27	10
R 1/2a	– 8 mm	15	68,2	18,5	29,1	15	18	60,1	20,4	14,4	21	7
R 1/2a	– 10 mm	15	80,2	21	34,3	18	18	72,1	24,25	17,6	21	8
R 1/2a	– 12 mm	15	94	22,5	38,3	21,8	21,8	86,5	28,8	21,2	27	10

**Schnellsteck-Verschraubungen**  
Baureihe „Small-Quick“

**Mehrfachverteiler 3-fach**, L-Form, einerseits **zylindrisches Außengewinde**, andererseits 3 x Schlauchanschluss, Baureihe „Small-Quick“.

Hohlschraube mit Außensechskant Werkstoff Messing vernickelt, Kunstharzkörper Werkstoff Polybutylenterephthalat, Lösering Werkstoff Polyazetalharz, Sicherungsklinge Stahl rostfrei, elastische Muffe Werkstoff Nitrilkautschuk. Das G-Außengewinde ist ausgerüstet mit O-Ring-Abdichtung (Werkstoff NBR). Die Verschraubung ist 360° schwenkbar.

**Temperaturbereich:** 0 bis +60 °C  
**Betriebsdruck:** -0,95 bis +10 bar



Anschluß für Rohr		Art.-Nr.	PG.	Preis: Euro
Gewinde G	Außen-Ø DØ			
G 1/8a – 4 mm		LO53.4410-G	254	10,30
G 1/8a – 6 mm		LO53.4412-G	254	10,40
G 1/8a – 8 mm		LO53.4414-G	254	12,10
G 1/4a – 4 mm		LO53.4416-G	254	10,70
G 1/4a – 6 mm		LO53.4418-G	254	10,80
G 1/4a – 8 mm		LO53.4420-G	254	12,15
G 1/4a – 10 mm		LO53.4421-G	254	13,20
G 3/8a – 4 mm		LO53.4419-G	254	11,85
G 3/8a – 6 mm		LO53.4422-G	254	12,00
G 3/8a – 8 mm		LO53.4424-G	254	12,30
G 3/8a – 10 mm		LO53.4426-G	254	14,30
G 3/8a – 12 mm		LO53.4428-G	254	15,50
G 1/2a – 8 mm		LO53.4423-G	254	13,50
G 1/2a – 10 mm		LO53.4425-G	254	15,00
G 1/2a – 12 mm		LO53.4429-G	254	16,90

**Baumaße:**

Anschluß für Rohr		A	B	C	E	J	J2	L	ØP	SW	DN
Gewinde G	Außen-Ø DØ										
G 1/8a – 4 mm	6	56,2	16	22,3	14	14	16,6	10,4	14	3	
G 1/8a – 6 mm	6	56,2	17	26,5	14	14	16,6	12,4	14	5	
G 1/8a – 8 mm	6	59,3	18,5	29,1	15	15	17,1	14,4	17	7	
G 1/4a – 4 mm	8	59,2	16	22,3	14	14	18	10,4	17	3	
G 1/4a – 6 mm	8	59,2	17	26,5	14	14	18	12,4	17	5	
G 1/4a – 8 mm	8	62,3	18,5	29,1	15	15	18,5	14,4	17	7	
G 1/4a – 10 mm	8	73,2	21	34,3	18	18	23	17,6	17	8	
G 3/8a – 4 mm	10	61,2	16	22,3	14	14	18,5	10,4	21	3	
G 3/8a – 6 mm	10	61,2	17	26,5	14	14	18,5	12,4	21	5	
G 3/8a – 8 mm	10	64,3	18,5	29,1	15	15	19	14,4	21	7	
G 3/8a – 10 mm	10	75,2	21	34,3	18	18	23,8	17,6	21	8	
G 3/8a – 12 mm	10	89,3	22,5	38,3	21,8	21,8	27,4	21,2	27	9	
G 1/2a – 8 mm	12	66,2	18,5	29,1	15	15	20,4	14,4	24	7	
G 1/2a – 10 mm	12	77,3	21	34,3	18	18	24,2	17,6	24	8	
G 1/2a – 12 mm	12	91	22,5	38,3	21,8	21,8	28,8	21,2	27	10	

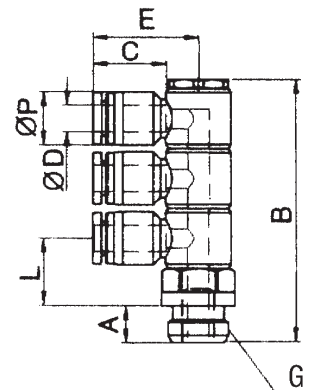
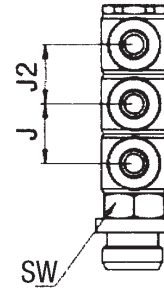

## Schnellsteck-Verschraubungen Baureihe „Small-Quick“

**MADER**  
Gruppe L053.

**Mehrfachverteiler 4-fach**, L-Form, einerseits Außengewinde, andererseits 4 x Schlauchanschluss, Baureihe „Small-Quick“.

Hohlschraube mit Außensechskant Werkstoff Messing vernickelt, Kunstharzkörper Werkstoff Polybutylenterephthalat, Lösering Werkstoff Polyazetalharz, Sicherungsklinge Stahl rostfrei, elastische Muffe Werkstoff Nitrilkautschuk. Das R-Außengewinde ist teflonbeschichtet. Die Verschraubung ist 360° schwenkbar.

**Temperaturbereich:** 0 bis + 60 °C  
**Betriebsdruck:** -0,95 bis +10 bar

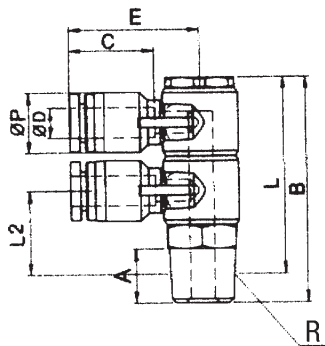
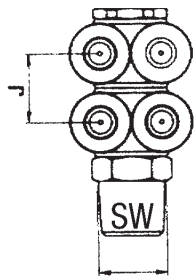

Anschluß für Rohr		Art.-Nr.	PG.	Preis: Euro
Gewinde	Außen-Ø DØ			
R 1/8a	4 mm	LO53.5071	254	8,15
R 1/8a	6 mm	LO53.5073	254	8,50
R 1/8a	8 mm	LO53.5075	254	9,70
R 1/4a	4 mm	LO53.5078	254	8,60
R 1/4a	6 mm	LO53.5079	254	8,75
R 1/4a	8 mm	LO53.5081	254	9,95
R 1/4a	10 mm	LO53.5080	254	11,00
R 3/8a	4 mm	LO53.5082	254	9,35
R 3/8a	6 mm	LO53.5083	254	9,60
R 3/8a	8 mm	LO53.5087	254	9,90
R 3/8a	10 mm	LO53.5089	254	11,30
R 3/8a	12 mm	LO53.5091	254	11,80
R 1/2a	8 mm	LO53.5093	254	10,95
R 1/2a	10 mm	LO53.5094	254	11,50
R 1/2a	12 mm	LO53.5095	254	12,50

### Baumaße:

Anschluß für Rohr		A	B	C	E	J	L	L2	ØP	SW	DN
Gewinde	Außen-Ø										
R 1/8a	4 mm	8	44,7	16	22,3	14	39,8	16,6	10,4	14	3
R 1/8a	6 mm	8	44,2	17	26,5	14	39,8	16,6	12,4	14	5
R 1/8a	8 mm	8	46,2	18,5	29,1	15	41,8	17,2	14,4	17	7
R 1/4a	4 mm	11	47,2	16	22,3	14	41,2	18	10,4	14	3
R 1/4a	6 mm	11	47,2	17	26,5	14	41,2	18	12,4	17	5
R 1/4a	8 mm	11	49,2	18,5	29,1	15	43,2	18,5	14,4	17	7
R 1/4a	10 mm	11	58,6	21	34,3	18	52,6	23	17,6	21	8
R 3/8a	4 mm	12	48,2	16	22,3	14	41,8	18,5	10,4	14	3
R 3/8a	6 mm	12	48,2	17	26,5	14	41,8	18,5	12,4	17	5
R 3/8a	8 mm	12	50,2	18,5	29,1	15	43,7	19	14,4	17	7
R 3/8a	10 mm	12	59,6	21	34,3	18	53,1	23,85	17,6	21	8
R 3/8a	12 mm	12	69,8	22,5	38,3	21,8	63,3	27,4	21,2	27	10
R 1/2a	8 mm	15	53,2	18,5	29,1	15	45,1	20,4	14,4	21	7
R 1/2a	10 mm	15	62,6	21	34,3	18	54,5	24,25	17,6	21	8
R 1/2a	12 mm	15	72,8	22,5	38,3	21,8	64,7	28,8	21,2	27	10



**Schnellsteck-Verschraubungen**  
Baureihe „Small-Quick“

**Mehrfachverteiler 4-fach**, L-Form, einerseits **zylindrisches Außengewinde**, andererseits 4 x Schlauchanschluss, Baureihe „Small-Quick“.

Hohlschraube mit Außensechskant Werkstoff Messing vernickelt, Kunstharzkörper Werkstoff Polybutylenterephthalat, Lösering Werkstoff Polyazetalharz, Sicherungsklinge Stahl rostfrei, elastische Muffe Werkstoff Nitrilkautschuk. Das G-Außengewinde ist ausgerüstet mit O-Ring-Abdichtung (Werkstoff NBR). Die Verschraubung ist 360° schwenkbar.

**Temperaturbereich:** 0 bis +60 °C  
**Betriebsdruck:** -0,95 bis +10 bar



Anschluß für Rohr		Art.-Nr.	PG.	Preis: Euro
Gewinde G	Außen-Ø DØ			
G 1/8a – 4 mm		LO53.5071-G	254	9,00
G 1/8a – 6 mm		LO53.5073-G	254	9,35
G 1/8a – 8 mm		LO53.5075-G	254	10,80
G 1/4a – 4 mm		LO53.5078-G	254	9,50
G 1/4a – 6 mm		LO53.5079-G	254	9,60
G 1/4a – 8 mm		LO53.5081-G	254	11,00
G 1/4a – 10 mm		LO53.5080-G	254	12,10
G 3/8a – 4 mm		LO53.5082-G	254	10,40
G 3/8a – 6 mm		LO53.5083-G	254	10,70
G 3/8a – 8 mm		LO53.5087-G	254	11,00
G 3/8a – 10 mm		LO53.5089-G	254	12,40
G 3/8a – 12 mm		LO53.5091-G	254	13,00
G 1/2a – 8 mm		LO53.5093-G	254	12,00
G 1/2a – 10 mm		LO53.5094-G	254	12,95
G 1/2a – 12 mm		LO53.5095-G	254	13,80

**Baumaße:**

Anschluß für Rohr		A	B	C	E	J	L	ØP	SW	DN
Gewinde G	Außen-Ø DØ									
G 1/8a – 4 mm		6	42,2	16	22,3	14	16,6	10,4	14	3
G 1/8a – 6 mm		6	42,2	17	26,5	14	16,6	12,4	14	5
G 1/8a – 8 mm		6	44,2	18,5	29,1	15	17,1	14,4	17	7
G 1/4a – 4 mm		8	45,2	16	22,3	14	18	10,4	17	3
G 1/4a – 6 mm		8	45,2	17	26,5	14	18	12,4	17	5
G 1/4a – 8 mm		8	47,2	18,5	29,1	15	18,5	14,4	17	7
G 1/4a – 10 mm		8	55,6	21	34,3	18	23	17,6	17	8
G 3/8a – 4 mm		10	47,2	16	22,3	14	18,5	10,4	21	3
G 3/8a – 6 mm		10	47,2	17	26,5	14	18,5	12,4	21	5
G 3/8a – 8 mm		10	49,2	18,5	29,1	15	19	14,4	21	7
G 3/8a – 10 mm		10	57,6	21	34,3	18	23,8	17,6	21	8
G 3/8a – 12 mm		10	67,8	22,5	38,3	21,8	27,4	21,2	27	10
G 1/2a – 8 mm		12	51,2	18,5	29,1	15	20,4	14,4	24	7
G 1/2a – 10 mm		12	59,6	21	34,3	18	24,2	17,6	24	8
G 1/2a – 12 mm		12	69,8	22,5	38,3	21,8	28,8	21,2	27	10

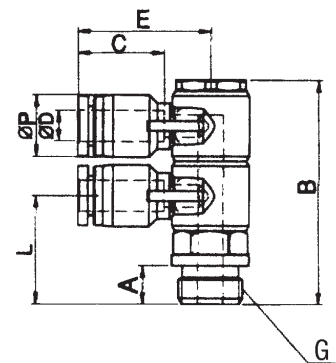
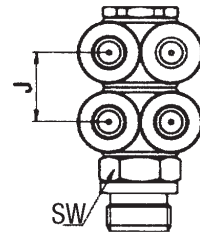

## Schnellsteck-Verschraubungen Baureihe „Small-Quick“

**MADER**  
Gruppe L053.

**Mehrfachverteiler 6-fach**, L-Form, einerseits Außengewinde, andererseits 6x Schlauchanschluß, Baureihe „Small-Quick“.

Hohlschraube mit Außensechskant Werkstoff Messing vernickelt, Kunstharz-  
körper Werkstoff Polybutylenterephthalat, Lösering Werkstoff Polyazetalharz,  
Sicherungsklinge Stahl rostfrei, elastische Muffe Werkstoff Nitrilkautschuk.  
Das R-Außengewinde ist teflonbeschichtet.  
Die Verschraubung ist 360° schwenkbar.

**Temperaturbereich:** 0 bis +60 °C  
**Betriebsdruck:** -0,95 bis +10 bar

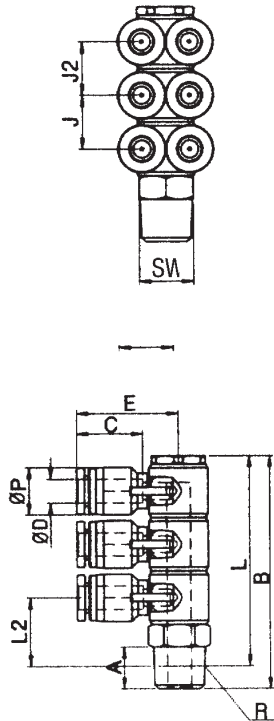

Anschluß für Rohr		Art.-Nr.	PG.	Preis: Euro
Gewinde R	Außen-Ø DØ			
R 1/8a	4 mm	L053.5105	254	10,25
R 1/8a	6 mm	L053.5107	254	10,55
R 1/8a	8 mm	L053.5109	254	12,10
R 1/4a	4 mm	L053.5112	254	10,50
R 1/4a	6 mm	L053.5113	254	10,85
R 1/4a	8 mm	L053.5115	254	12,25
R 1/4a	10 mm	L053.5116	254	15,85
R 3/8a	4 mm	L053.5118	254	11,30
R 3/8a	6 mm	L053.5119	254	11,70
R 3/8a	8 mm	L053.5121	254	12,15
R 3/8a	10 mm	L053.5123	254	15,90
R 3/8a	12 mm	L053.5125	254	17,75
R 1/2a	8 mm	L053.5128	254	15,25
R 1/2a	10 mm	L053.5129	254	16,70
R 1/2a	12 mm	L053.5131	254	19,55

### Baumaße:

Anschluß für Rohr		A	B	C	E	J	L	L2	ØP	SW	DN	J2
Gewinde R	Außen-Ø DØ											
R 1/8a	4 mm	8	58,2	16	22,3	14	53,8	16,6	10,4	14	3	14
R 1/8a	6 mm	8	58,2	17	26,5	14	53,8	16,6	12,4	14	5	14
R 1/8a	8 mm	8	61,3	18,5	29,1	15	56,9	17,1	14,4	17	7	15
R 1/4a	4 mm	11	61,2	16	22,3	14	55,2	18	10,4	14	3	14
R 1/4a	6 mm	11	61,2	17	26,5	14	55,2	18	12,4	14	5	14
R 1/4a	8 mm	11	64,3	18,5	29,1	15	58,3	18,5	14,4	17	7	15
R 1/4a	10 mm	11	76,2	21	34,3	18	70,2	23	17,6	21	8	18
R 3/8a	4 mm	12	62,2	16	22,3	14	55,7	18,5	10,4	17	3	14
R 3/8a	6 mm	12	62,2	17	26,5	14	55,7	18,5	12,4	17	5	14
R 3/8a	8 mm	12	65,3	18,5	29,1	15	58,7	19	14,4	17	7	15
R 3/8a	10 mm	12	77,2	21	34,3	18	70,7	23,85	17,6	21	8	18
R 3/8a	12 mm	12	91,3	22,5	38,3	21,8	84,8	27,4	21,2	27	10	21,8
R 1/2a	8 mm	15	68,2	18,5	29,1	15	60,1	20,4	14,4	21	7	18
R 1/2a	10 mm	15	80,2	21	34,3	18	72,1	24,25	17,6	21	8	18
R 1/2a	12 mm	15	94	22,5	38,3	21,8	86,5	28,8	21,2	27	10	21,8



**Schnellsteck-Verschraubungen**  
Baureihe „Small-Quick“

**Mehrfachverteiler 6-fach**, L-Form, einerseits Außengewinde, andererseits 6x Schlauchanschluss, Baureihe „Small-Quick“.

Hohlschraube mit Außensechskant Werkstoff Messing vernickelt, Kunstharzkörper Werkstoff Polybutylenterephthalat, Lösering Werkstoff Polyazetalharz, Sicherungsklinge Stahl rostfrei, elastische Muffe Werkstoff Nitrilkautschuk. Das G-Außengewinde ist ausgerüstet mit O-Ring-Abdichtung (Werkstoff NBR). Die Verschraubung ist 360° schwenkbar.

**Temperaturbereich:** 0 bis +60 °C  
**Betriebsdruck:** -0,95 bis +10 bar



Anschluß für Rohr			Art.-Nr.	PG.	Preis: Euro
Gewinde G	Außen-Ø DØ	DN			
G 1/8a - 4 mm	4	3	LO53.5105-G	254	11,20
G 1/8a - 6 mm	6	5	LO53.5107-G	254	11,65
G 1/8a - 8 mm	8	7	LO53.5109-G	254	13,50
G 1/4a - 4 mm	4	3	LO53.5112-G	254	11,70
G 1/4a - 6 mm	6	5	LO53.5113-G	254	12,05
G 1/4a - 8 mm	8	7	LO53.5115-G	254	13,60
G 1/4a - 10 mm	10	8	LO53.5116-G	254	17,65
G 3/8a - 4 mm	4	3	LO53.5118-G	254	12,60
G 3/8a - 6 mm	6	5	LO53.5119-G	254	13,00
G 3/8a - 8 mm	8	7	LO53.5121-G	254	13,50
G 3/8a - 10 mm	10	8	LO53.5123-G	254	17,65
G 3/8a - 12 mm	12	10	LO53.5125-G	254	20,00
G 1/2a - 8 mm	8	7	LO53.5128-G	254	16,80
G 1/2a - 10 mm	10	8	LO53.5129-G	254	18,50
G 1/2a - 12 mm	12	10	LO53.5131-G	254	21,55

**Baumaße:**

Anschluß für Rohr		A	B	C	E	J	J2	L	ØP
Gewinde R	Außen-Ø DØ								
G 1/8a - 4 mm	4	6	56,2	16	22,3	14	14	16,6	10,4
G 1/8a - 6 mm	6	6	56,2	17	26,5	14	14	16,6	12,4
G 1/8a - 8 mm	8	6	59,2	18,5	29,1	15	15	17,1	14,4
G 1/4a - 4 mm	4	8	59,2	16	22,3	14	14	18	10,4
G 1/4a - 6 mm	6	8	59,2	17	26,5	14	14	18	12,4
G 1/4a - 8 mm	8	8	62,3	18,5	29,1	15	15	18,5	14,4
G 1/4a - 10 mm	10	8	73,2	21	34,3	18	18	23	17,6
G 3/8a - 4 mm	4	10	61,2	16	22,3	14	14	18,5	10,4
G 3/8a - 6 mm	6	10	61,2	17	26,5	14	14	18,5	12,4
G 3/8a - 8 mm	8	10	64,3	18,5	29,1	15	15	19	14,4
G 3/8a - 10 mm	10	10	75,2	21	34,3	18	18	23,8	17,6
G 3/8a - 12 mm	12	10	89,3	22,5	39,3	21,8	21,8	27,4	21,2
G 1/2a - 8 mm	8	12	66,2	18,5	29,1	15	15	20,4	14,4
G 1/2a - 10 mm	10	12	77,3	21	34,3	18	18	24,2	17,6
G 1/2a - 12 mm	12	12	91	22,5	38,3	21,8	21,8	28,8	21,2

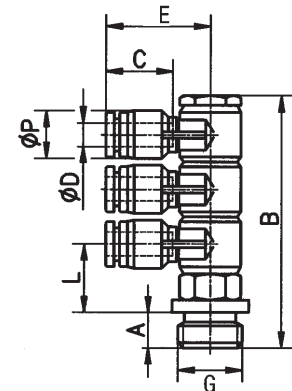
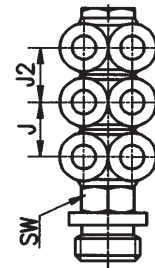



**Schnellsteck-Verschraubungen**  
Baureihe „Small-Quick“

**T-Mehrfachverteiler**, Baureihe „Small-Quick“ (3 reduzierte Abgänge).

Körper Werkstoff Polybutylenterephthalat, Lösering Werkstoff Polyazetalharz, Sicherungsklinge Stahl rostfrei, elastische Muffe Werkstoff Nitrilkautschuk.

**Temperaturbereich:** 0 bis +60 °C

**Betriebsdruck:** -0,95 bis +10 bar

Anschluß für Schlauch/Rohr Außen-Ø			DN	Art.-Nr.	PG.	Preis: Euro
D1	D2					
6 mm	- 4 mm		3	L053.5140	254	4,55
8 mm	- 4 mm		3	L053.5142	254	5,25
8 mm	- 6 mm		5	L053.5144	254	6,45
10 mm	- 6 mm		5	L053.5147	254	7,50
10 mm	- 8 mm		7	L053.5150	254	7,70

**Baumaße:**

Anschluß für Schlauch/Rohr Außen-Ø														
D1	D2	B	C1	C2	F1	F2	J	Ød	ØP1	ØP2	X1	X2	Y1	Y2
6 mm	- 4 mm	59,4	17	16	8	34	10	3,2	12,4	10,4	12	10	14	12
8 mm	- 4 mm	62	18,5	16	9	34	10	3,2	14,4	10,4	14	10	16	12
8 mm	- 6 mm	62	18,5	17	9	40	12	3,2	14,4	12,4	14	12	16	14
10 mm	- 6 mm	79,2	21	17	10,5	42	12	4,2	17,6	12,4	17	12	19	14
10 mm	- 8 mm	79,2	21	18,5	10,5	48	14	4,2	17,6	14,4	17	14	19	16

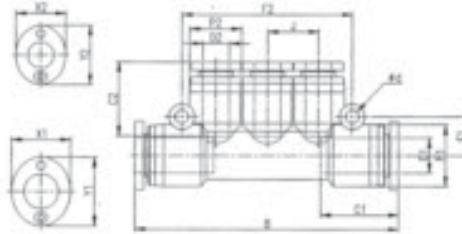

**T-Mehrfachverteiler mit Stecknippel**, Baureihe „Small-Quick“ (3 reduzierte Abgänge).

Körper Werkstoff Polybutylenterephthalat, Lösering Werkstoff Polyazetalharz, Sicherungsklinge Stahl rostfrei, elastische Muffe Werkstoff Nitrilkautschuk.

**Temperaturbereich:** 0 bis +60 °C

**Betriebsdruck:** -0,95 bis +10 bar

Anschluß für Schlauch/Rohr Außen-Ø				DN	Art.-Nr.	PG.	Preis: Euro
D1	D2	D3					
6 mm	- 4 mm	- 6 mm		3	L053.5161	254	5,55
8 mm	- 4 mm	- 8 mm		3	L053.5163	254	5,75
8 mm	- 6 mm	- 8 mm		5	L053.5165	254	5,95
10 mm	- 8 mm	- 10 mm		7	L053.5167	254	6,20

**Baumaße:**

Anschluß für Schlauch/Rohr Außen-Ø													
D1	D2	D3	B	C1	C2	C3	J	ØP1	ØP2	X1	X2	Y1	Y2
6 mm	- 4 mm	- 6 mm	73,7	17	16	17	10	12,4	10,4	12	10	14	12
8 mm	- 4 mm	- 8 mm	79,9	18,5	16	18,5	10	14,4	10,4	14	10	16	12
8 mm	- 6 mm	- 8 mm	82,2	18,5	17	18,5	12	14,4	12,4	14	12	16	14
10 mm	- 8 mm	- 10 mm	102,6	21	18,5	21	14	17,6	14,4	17	14	19	16

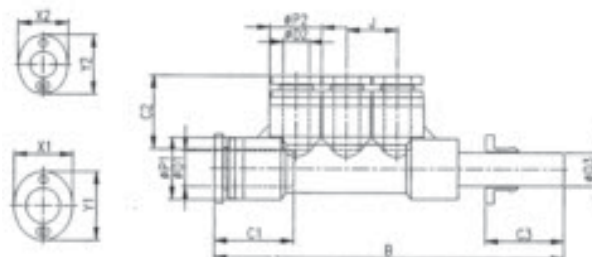

**Schnellsteck-Verschraubungen**  
Baureihe „Small-Quick“

**T-Mehrfachverteiler**, Baureihe „Small-Quick“ .  
einerseits R-Außengewinde, andererseits Steckanschluß sowie 3 reduzierte Abgänge, 360° schwenkbar, Außengewinde verzinkt sowie teflonbeschichtet. Körper Werkstoff Polybutylenterephthalat, Lösering Werkstoff Polyazetalharz, Sicherungsklinge Stahl rostfrei, elastische Muffe Werkstoff Nitrilkauschuk.

**Temperaturbereich:** 0 bis +60 °C  
**Betriebsdruck:** -0,95 bis +10 bar

Anschluß für Rohr		Art.-Nr.	PG.	Preis: Euro
Gewinde	Außen-Ø			
R 1/8a	6 mm - 4 mm	L053.5180	254	4,95
R 1/4a	6 mm - 4 mm	L053.5182	254	5,35
R 1/4a	8 mm - 4 mm	L053.5183	254	5,95
R 1/4a	8 mm - 6 mm	L053.5186	254	6,65
R 3/8a	8 mm - 6 mm	L053.5190	254	7,45
R 3/8a	10 mm - 8 mm	L053.5192	254	7,75

**Baumaße:**

Anschluß für Rohr		A	B	C1	C2	J	ØP1	ØP2	SW	X1	X2	Y1	Y2	DN
Gewinde	Außen-Ø													
R 1/8a	6 mm - 4 mm	8	64,7	17	16	10	12,4	10,4	12	12	10	14	12	3
R 1/4a	6 mm - 4 mm	11	76	17	16	10	12,4	10,4	12	12	10	14	12	3
R 1/4a	8 mm - 4 mm	11	70,9	18,5	16	10	14,4	10,4	14	14	10	16	12	3
R 1/4a	8 mm - 6 mm	11	76	18,5	17	12	14,4	12,4	14	14	12	16	14	5
R 3/8a	8 mm - 6 mm	12	74,4	18,5	17	12	14,4	12,4	17	14	12	16	14	5
R 3/8a	10 mm - 8 mm	12	90,6	21	18,5	14	17,6	12,4	17	17	14	19	16	7

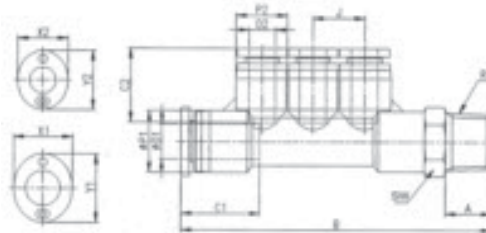

**T-Mehrfachverteiler** Baureihe „Small-Quick“  
Techn. Beschreibung wie bei Art.-Nr. L053.5180 bis L053.5192 jedoch zyl. **G-Außengewinde** incl. O-Ring Abdichtung (Werkstoff NBR).

**Temperaturbereich:** 0 bis +60 °C  
**Betriebsdruck:** -0,95 bis +10 bar

Anschluß für Rohr		Art.-Nr.	PG.	Preis: Euro
Gewinde	Außen-Ø			
G 1/8a	6 mm - 4 mm	L053.5180-G	254	5,55
G 1/4a	6 mm - 4 mm	L053.5182-G	254	6,00
G 1/4a	8 mm - 4 mm	L053.5183-G	254	6,65
G 1/4a	8 mm - 6 mm	L053.5186-G	254	7,30
G 3/8a	8 mm - 6 mm	L053.5190-G	254	8,20
G 3/8a	10 mm - 8 mm	L053.5192-G	254	8,60

**Baumaße:**

Anschluß für Rohr		A	B	C1	C2	J	ØP1	ØP2	SW	X1	X2	Y1	Y2	DN
Gewinde	Außen-Ø													
G 1/8a	6 mm - 4 mm	6	65,7	17	16	10	12,4	10,4	12	12	10	14	12	3
G 1/4a	6 mm - 4 mm	8	68,7	17	16	10	12,4	10,4	14	12	10	14	12	3
G 1/4a	8 mm - 4 mm	8	70,8	18,5	16	10	14,4	10,4	14	14	10	16	12	3
G 1/4a	8 mm - 6 mm	10	73,1	18,5	17	12	14,4	12,4	14	14	12	16	12	5
G 3/8a	8 mm - 6 mm	10	76,1	18,5	17	12	14,4	12,4	17	14	12	16	14	5
G 3/8a	10 mm - 8 mm	10	92,1	21	18,5	14	17,6	14,4	17	17	14	19	16	7

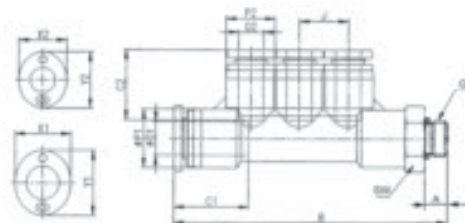

## Schnellsteck-Verschraubungen Baureihe „Small-Quick“

**MADER**  
Gruppe L053.5...

### T-Mehrfachverteiler, Baureihe „Small-Quick“ .

einerseits R-Außengewinde, andererseits Steckanschluß sowie 6 reduzierte Abgänge, 360° schwenkbar, Außengewinde verzinkt sowie teflonbeschichtet. Körper Werkstoff Polybutylenterephthalat, Lösering Werkstoff Polyazetalharz, Sicherungsklinge Stahl rostfrei, elastische Muffe Werkstoff Nitrilkautschuk.

Temperaturbereich: 0 bis +60 °C  
Betriebsdruck: -0,95 bis +10 bar

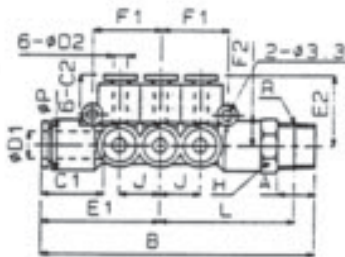

Anschluß für Rohr		Art.-Nr.	PG.	Preis: Euro
Gewinde R	Außen-Ø D1 D2			
R 1/4a - 8 mm - 4 mm		L053.5205	254	20,80
R 1/4a - 8 mm - 6 mm		L053.5206	254	21,50
R 3/8a - 8 mm - 4 mm		L053.5208	254	17,90
R 3/8a - 8 mm - 6 mm		L053.5211	254	18,55
R 3/8a - 10 mm - 6 mm		L053.5215	254	30,40
R 3/8a - 10 mm - 8 mm		L053.5219	254	31,00
R 1/2a - 10 mm - 6 mm		L053.5222	254	26,70
R 1/2a - 10 mm - 8 mm		L053.5225	254	27,00

### Baumaße:

Anschluß für Rohr		A	B	C1	C2	E1	E2	F1	F	L	ØP	SW	J
Gewinde R	Außen-Ø D1 D2												
R 1/4a - 6 mm - 4 mm		11	81	15	16	35	21	20	9	40	15	14	12
R 1/4a - 8 mm - 4 mm		11	81	15	17	35	21,5	20	9	40	15	14	12
R 3/8a - 8 mm - 6 mm		12	82,5	15	16	35	21	20	9	41,5	15	17	12
R 3/8a - 10 mm - 8 mm		12	82,5	15	17	35	21,5	20	9	41,5	15	17	12
R 3/8a - 10 mm - 8 mm		12	93,5	17,5	17	40,5	24	23	10,5	46,5	17,5	17	14
R 3/8a - 10 mm - 8 mm		12	93,5	17,5	18	40,5	24,5	23	10,5	46,5	17,5	17	14
R 1/2a - 8 mm - 4 mm		15	96,5	17,5	17	40,5	24	23	10,5	48	17,5	21	14
R 1/2a - 8 mm - 4 mm		15	96,5	17,5	18	40,5	24,5	23	10,5	48	17,5	21	14



**Schnellsteck-Verschraubungen**  
Baureihe „Small Quick“

**Mehrfachverteiler**, Baureihe „Small-Quick“ (4 reduzierte Abgänge).

Körper Werkstoff Polybutylenterephthalat, Lösering Werkstoff Polyazetalharz, Sicherungsklinge Stahl rostfrei, elastische Muffe Werkstoff Nitrilkautschuk.

**Temperaturbereich:** 0 bis +60 °C  
**Betriebsdruck:** -0,95 bis +10 bar



Anschluß für Rohr Außen-Ø		Art.-Nr.	PG.	Preis: Euro
D1	D2			
6 mm	4 mm	L053.5241	254	4,65
8 mm	6 mm	L053.5245	254	6,40

**Baumaße:**

Anschluß für Rohr Außen-Ø		B	C1	C2	Ød	F	J	ØP1	ØP2	DN
D1	D2									
6 mm	4 mm	37,2	17	16	3,2	14,2	10,4	13	10,4	2
8 mm	6 mm	40,6	18,5	17	3,5	16,9	13	14,4	13	3,5

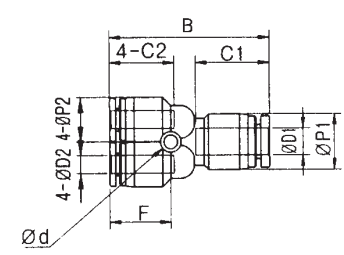
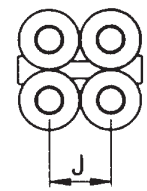

**Mehrfachverteiler mit Stecknippel**, Baureihe „Small-Quick“ .

Körper Werkstoff Polybutylenterephthalat, Lösering Werkstoff Polyazetalharz, Sicherungsklinge Stahl rostfrei, elastische Muffe Werkstoff Nitrilkautschuk.

**Temperaturbereich:** 0 bis +60 °C  
**Betriebsdruck:** -0,95 bis +10 bar



Anschluß für Rohr Außen-Ø		DN	Art.-Nr.	PG.	Preis: Euro
D2	D1				
6 mm	4 mm	2	L053.5247	254	5,45
8 mm	6 mm	3,5	L053.5248	254	6,85

**Baumaße:**

Anschluß für Rohr Außen-Ø		B	C1	C2	Ød	F	J	L	ØP1	ØP2
D2	D1									
6 mm	4 mm	55,2	16	11,6	3,2	14,2	10,4	43,6	10,4	13
8 mm	6 mm	60,9	17	12,9	3,5	16,9	13	48	13	14,4

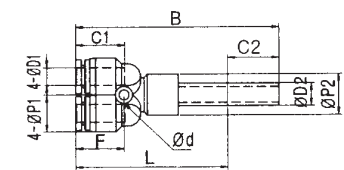
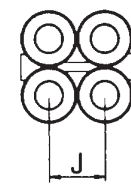

**Schnellsteck-Verschraubungen**  
**Baureihe „Small-Quick“**

**Mehrfachverteiler, Baureihe „Small-Quick“**

einerseits R-Außengewinde, andererseits Steckanschluß mit 4 reduzierte Abgänge, 360° schwenkbar, Außengewinde verzinkt sowie teflonbeschichtet. Körper Werkstoff Polybutylenterephthalat, Lösering Werkstoff Polyazetalharz, Sicherungsklinge Stahl rostfrei, elastische Muffe Werkstoff Nitrilkautschuk.

**Temperaturbereich:** 0 bis +60 °C  
**Betriebsdruck:** -0,95 bis +10 bar

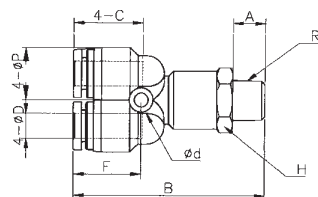
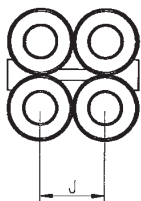

Anschluß für Rohr		Art.-Nr.	PG.	Preis:
Gewinde R	Außen-Ø øD			
R 1/8a	4 mm	L053.5255	254	4,95
R 1/8a	6 mm	L053.5257	254	6,65
R 1/4a	4 mm	L053.5260	254	5,15
R 1/4a	6 mm	L053.5261	254	7,10

**Baumaße:**

Anschluß für Rohr		Baumaße									
Gewinde R	Außen-Ø øD	A	B	C	Ød	F	J	ØP	SW	DN	
R 1/8a	4 mm	8	44,2	16	3,3	14,2	10,4	10,4	12	2	
R 1/8a	6 mm	8	47,9	17	3,5	16,9	13	13	14	3,5	
R 1/4a	4 mm	11	48,2	16	3,2	14,2	10,4	10,4	14	2	
R 1/4a	6 mm	11	50,9	17	3,5	16,9	13	13	14	4,6	

**Mehrfachverteiler, Baureihe „Small-Quick“**

einerseits zylindrisches Außengewinde incl. O-Ring Abdichtung (Werkstoff NBR), andererseits Steckanschluß mit 4 reduzierte Abgänge, 360° schwenkbar, Außengewinde verzinkt, Körper Werkstoff Polybutylenterephthalat, Lösering Werkstoff Polyazetalharz, Sicherungsklinge Stahl rostfrei, elastische Muffe Werkstoff Nitrilkautschuk.

**Temperaturbereich:** 0 bis +60 °C  
**Betriebsdruck:** -0,95 bis +10 bar

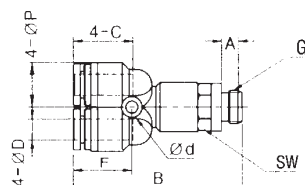
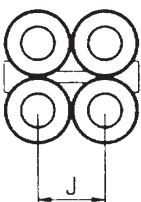

Anschluß für Rohr		Art.-Nr.	PG.	Preis: Euro
Gewinde G	Außen-Ø			
G 1/8a	4 mm	L053.5255-G	254	5,55
G 1/8a	6 mm	L053.5257-G	254	7,30
G 1/4a	4 mm	L053.5260-G	254	5,65
G 1/4a	6 mm	L053.5261-G	254	7,80

**Baumaße:**

Anschluß für Rohr		Baumaße									
Gewinde R	Außen-Ø øD	A	B	C	Ød	F	J	ØP	DN	SW	
G 1/8a	4 mm	6	45,8	16	3,2	14,2	10,4	10,4	2	12	
G 1/8a	6 mm	6	48,9	17	3,5	16,9	13	13	3,5	14	
G 1/4a	4 mm	8	48,8	16	3,2	14,2	10,4	10,4	2	14	
G 1/4a	6 mm	8	51,9	17	3,5	16,9	13	13	4,6	14	



**Schnellsteck-Verschraubungen**  
Baureihen „Mini-Quick“ – „Small-Quick“



**Steckkappen**, zum Verschließen von Leitungen, Baureihe „Mini-Quick“.  
Kunstharzkörper Werkstoff Polybutylenterephthalat, Lösering Werkstoff Polyazetalharz, Sicherungsklinge Stahl rostfrei, elastische Muffe Werkstoff Nitrilkautschuk.

**Temperaturbereich:** 0 bis +60 °C  
**Betriebsdruck:** -0,95 bis +10 bar

Anschluß für Rohr Außen-Ø						Art.-Nr.	PG.	Preis: Euro
D1	D3	H	X	Y				
3 mm	6	10,7	7	6	L053.5400*	254	0,75	

**Steckkappen**, zum Verschließen von Leitungen, Baureihe „Small-Quick“.

Techn. Beschreibung wie bei Art.-Nr. L053.5400



Anschluß für Rohr Außen-Ø						Art.-Nr.	PG.	Preis: Euro
D	B	C	ØP	X	Y			
4 mm	17,7	16	10	10	12	L053.5420*	254	0,95
6 mm	18,7	17	12,4	12	14	L053.5422*	254	1,05
8 mm	20,5	18,5	14,4	14	16	L053.5424*	254	1,15
10 mm	23,5	21	17,6	17	19	L053.5426*	254	1,30
12 mm	25,5	22,5	21,2	21	23	L053.5428*	254	1,45

**Stopfen** zum Verschließen von Mini-Quick-Steckanschlüssen, Baureihe „Mini-Quick“.

Kunstharzkörper Werkstoff Polybutylenterephthalat.



Anschluß Steckanschluß				Art.-Nr.	PG.	Preis: Euro
ØD	B	C	ØP			
3 mm	22	9,5	4	L053.5440*	254	0,60

**Stopfen** zum Verschließen von Small-Quick-Steckanschlüssen, Baureihe „Small-Quick“.

Techn. Beschreibung wie bei Art.-Nr. L053.5440



Anschluß für Steckanschluß					Art.-Nr.	PG.	Preis: Euro
ØD	B	C	ØP1	ØP2			
4 mm	28	16	3	4	L053.5460*	254	0,70
6 mm	32	17	4	6	L053.5462*	254	0,75
8 mm	39	18,5	5	8	L053.5464*	254	0,80
10 mm	42	21	8	10	L053.5466*	254	1,00
12 mm	44	22,5	8	12	L053.5468*	254	1,10
16 mm	46	24,8	10	16	L053.5469*	254	1,30

\* **Achtung:** Verpackungseinheit 10 Stück

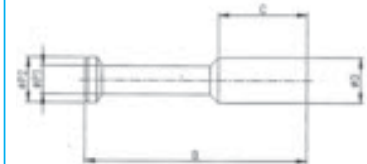
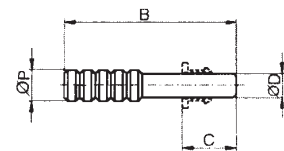
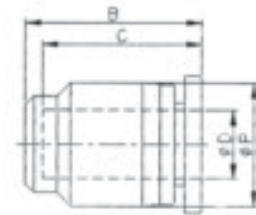
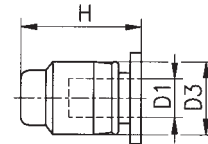
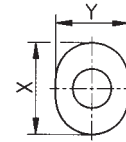



**Schnellsteck-Verschraubungen  
Baureihe  
„MA-PUSH“**

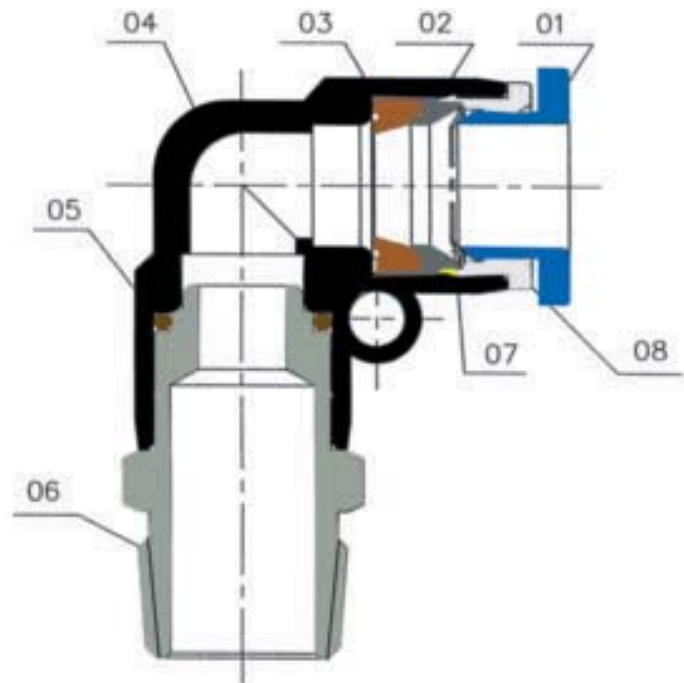

- 01 = Lösering: POM Farbe blau
- 02 = Stützring: POM Farbe schwarz
- 03= Lippendichtungsring, Werkst. NBR
- 04 = Körper: PBZT (Kunststoff) Farbe schwarz
- 05 = O-Ring: NBR
- 06 = Einpreßnippel: Messing vernickelt
- 07= Krallen: Edelstahl 1.4310
- 08 = Einpreßhülse: Zink



**Schnellsteck-Verschraubungen Baureihe MA-PUSH**

**Schnellsteck-Verschraubungen – gerade Ausführung – zylindrisches Außengewinde**

Körper Werkstoff Messing vernickelt (technische Beschreibung siehe Seite 15.63)

Verschraubungen mit metrischem Außengewinde (M5) werden mit Dichtung geliefert; Verschraubungen mit G-Außengewinde sind ausgerüstet mit Gewindedichtungsring (O-Ring Werkstoff NBR).

**Temperaturbereich:** -18 °C bis +60 °C

**Betriebsdruck:** -0,75 bis +10 bar

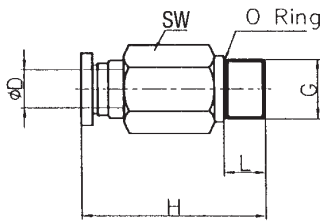

Anschluß								
Gewinde G	für Rohr Außen-Ø ØD	Typ	H	L	SW	Art.-Nr.	PG	Preis: Euro
M5a -	4 mm	MEPC-4-M5	19,3	4	10	L054.2005*	230	1,25
M5a -	6 mm	MEPC-6-M5	20,7	4	12	L054.2007*	230	1,30
G1/8a -	4 mm	MEPC-4-G01	19	5,5	14	L054.2010*	230	1,00
G1/8a -	6 mm	MEPC-6-G01	20,3	5,5	14	L054.2012*	230	1,05
G1/8a -	8 mm	MEPC-8-G01	25,5	5,5	14	L054.2014*	230	1,15
G1/8a -	10 mm	MEPC-10-G01	27	5,5	17	L054.2016*	230	2,00
G1/4a -	4 mm	MEPC-4-G02	17,6	7,5	17	L054.2020*	230	1,10
G1/4a -	6 mm	MEPC-6-G02	22	7,5	17	L054.2022*	230	1,15
G1/4a -	8 mm	MEPC-8-G02	24	7,5	17	L054.2024*	230	1,25
G1/4a -	10 mm	MEPC-10-G02	29	7,5	17	L054.2026*	230	1,55
G1/4a -	12 mm	MEPC-12-G02	32,5	7,5	21	L054.2028*	230	1,85
G3/8a -	6 mm	MEPC-6-G03	20,5	8,5	20	L054.2034*	230	1,35
G3/8a -	8 mm	MEPC-8-G03	21,5	8,5	20	L054.2036*	230	1,40
G3/8a -	10 mm	MEPC-10-G03	26,5	8,5	20	L054.2038*	230	1,65
G3/8a -	12 mm	MEPC-12-G03	29,5	8,5	21	L054.2040*	230	2,05
G3/8a -	16 mm	MEPC-16-G03	35,6	8,5	24	L054.2042	230	8,20
G1/2a -	8 mm	MEPC-8-G04	25,5	11	24	L054.2046*	230	2,10
G1/2a -	10 mm	MEPC-10-G04	24,8	11	24	L054.2048*	230	2,15
G1/2a -	12 mm	MEPC-12-G04	32,5	11	24	L054.2050*	230	2,55
G1/2a -	16 mm	MEPC-16-G04	38	11	24	L054.2052	230	6,20



**Schnellsteck-Verschraubungen – gerade Ausführung – kegeliges R-Außengewinde mit Dichtmittel (Teflon)**

Körper Werkstoff Messing vernickelt (technische Beschreibung siehe Seite 15.63)

**Temperaturbereich:** -18 °C bis +60 °C

**Betriebsdruck:** -0,75 bis +10 bar

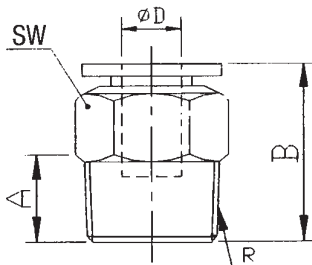

Anschluß								
Gewinde R	für Rohr Außen-Ø ØD	Typ	A	B	SW	Art.-Nr.	PG	Preis: Euro
R1/8a -	4 mm	MEPC-4-R01	7,5	19,8	10	L054.2070*	230	1,00
R1/8a -	6 mm	MEPC-6-R01	7,5	21	12	L054.2072*	230	1,05
R1/8a -	8 mm	MEPC-8-R01	7,5	25,9	14	L054.2074*	230	1,15
R1/8a -	10 mm	MEPC-10-R01	7,5	29,5	17	L054.2076*	230	1,50
R1/4a -	4 mm	MEPC-4-R02	9,5	17,9	14	L054.2082*	230	1,10
R1/4a -	6 mm	MEPC-6-R02	9,5	22,7	14	L054.2084*	230	1,15
R1/4a -	8 mm	MEPC-8-R02	9,5	24,9	14	L054.2086*	230	1,25
R1/4a -	10 mm	MEPC-10-R02	9,5	30,8	17	L054.2088*	230	1,55
G1/4a -	12 mm	MEPC-12-R02	9,5	33,6	21	L054.2090*	230	1,85
R3/8a -	6 mm	MEPC-6-R03	10,5	20,7	17	L054.2096*	230	1,35
R3/8a -	8 mm	MEPC-8-R03	10,5	21,9	17	L054.2098*	230	1,40
R3/8a -	10 mm	MEPC-10-R03	10,5	28,3	17	L054.2100*	230	1,65
R3/8a -	12 mm	MEPC-12-R03	10,5	30,6	21	L054.2102*	230	2,05
R3/8a -	16 mm	MEPC-16-R03	10,5	37	24	L054.2104	230	7,00
R1/2a -	8 mm	MEPC-8-R04	13,5	25,9	21	L054.2110*	230	2,10
R1/2a -	10 mm	MEPC-10-R04	13,5	26,6	21	L054.2112*	230	2,15
R1/2a -	12 mm	MEPC-12-R04	13,5	33,6	21	L054.2114*	230	2,55
R1/2a -	16 mm	MEPC-16-R04	13,5	35	24	L054.2116	230	5,20



\* **Achtung:** Verpackungseinheit 10 Stück

**Schnellsteck-Verschraubungen Baureihe MA-PUSH**

**Schnellsteck-Verschraubungen – gerade Ausführung – G-Innengewinde**

Körper Werkstoff Messing vernickelt (technische Beschreibung siehe Seite 15.63)

Temperaturbereich: -18 °C bis +60 °C

Betriebsdruck: -0,75 bis +10 bar

**Anschluß**

Gewinde G	für Rohr		Typ	A	B	SW	Art.-Nr.	PG	Preis: Euro
	Gewinde	Außen-Ø D							
G1/8i -	4 mm		MEPCF-4-G01	8	23,3	14	L054.2202*	230	1,80
G1/8i -	6 mm		MEPCF-6-G01	8	24,4	14	L054.2204*	230	1,85
G1/8i -	8 mm		MEPCF-8-G01	8	25,9	14	L054.2206*	230	2,00
G1/4i -	4 mm		MEPCF-4-G02	11	26,3	17	L054.2210*	230	1,85
G1/4i -	6 mm		MEPCF-6-G02	11	27,4	17	L054.2212*	230	2,00
G1/4i -	8 mm		MEPCF-8-G02	11	28,9	17	L054.2214*	230	2,10
G1/4i -	10 mm		MEPCF-10-G02	11	32	17	L054.2216*	230	2,50
G1/4i -	12 mm		MEPCF-12-G02	11	33,9	21	L054.2218*	230	2,95
G3/8i -	6 mm		MEPCF-6-G03	12	28,4	21	L054.2224*	230	2,40
G3/8i -	8 mm		MEPCF-8-G03	12	29,9	21	L054.2226*	230	2,45
G3/8i -	10 mm		MEPCF-10-G03	12	33	21	L054.2228*	230	2,75
G3/8i -	12 mm		MEPCF-12-G03	12	34,9	21	L054.2230*	230	3,00
G3/8i -	16 mm		MEPCF-16-G03	12	36,8	24	L054.2232	230	10,85
G1/2i -	10 mm		MEPCF-10-G04	14	35	24	L054.2236*	230	3,75
G1/2i -	12 mm		MEPCF-12-G04	14	36,9	24	L054.2238*	230	3,95
G1/2i -	16 mm		MEPCF-16-G04	14	38,6	24	L054.2240	230	9,50

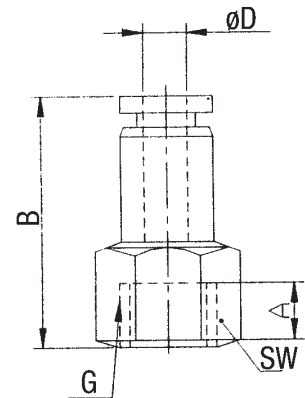

\* **Achtung:** Verpackungseinheit 10 Stück

**Schnellsteck-Verbindungen Baureihe MA-PUSH**

**Gerade Schnellsteck-Verbindung – starr – beidseitig für Schlauchanschluß**

Körper Werkstoff PBT (Kunststoff), Farbe schwarz, (technische Beschreibung siehe Seite 15.63)

**Temperaturbereich:** -18 °C bis +60 °C  
**Betriebsdruck:** -0,75 bis +10 bar

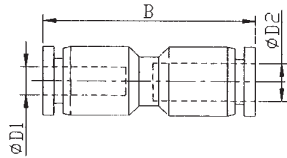
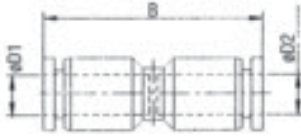

Anschluß für Rohr Außen-Ø							Preis: Euro
ØD1	ØD2	Typ	B	Art.-Nr.	PG		
4 mm	4 mm	MEPU-4	33	L054.2300*	230	1,60	
6 mm	6 mm	MEPU-6	35,2	L054.2302*	230	1,70	
8 mm	8 mm	MEPU-8	39,1	L054.2304*	230	1,85	
10 mm	10 mm	MEPU-10	47,8	L054.2306*	230	2,35	
12 mm	12 mm	MEPU-12	49,2	L054.2308*	230	2,85	
6 mm	4 mm	MEPG-6-4	34,9	L054.2316*	230	1,75	
8 mm	6 mm	MEPG-8-6	38,6	L054.2318*	230	1,95	
10 mm	8 mm	MEPG-10-8	47,3	L054.2320*	230	2,50	
12 mm	10 mm	MEPG-12-10	48,9	L054.2322*	230	2,65	



**Gerade Schnellsteck-Schott-Verbindung – starr – beidseitig für Schlauchanschluß**

Körper Werkstoff Messing vernickelt, (technische Beschreibung siehe Seite 15.63)

**Temperaturbereich:** -18 °C bis +60 °C  
**Betriebsdruck:** -0,75 bis +10 bar

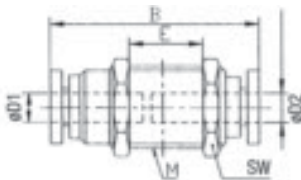

Anschluß für Rohr Außen-Ø								Preis: Euro	
ØD1	ØD2	Typ	B	E	M	SW	Art.-Nr.		
4 mm	4 mm	MEPM-4	30,1	9,7	M12x1	14	L054.2330*	230	2,60
6 mm	6 mm	MEPM-6	31,8	7,5	M14x1	17	L054.2332*	230	2,70
8 mm	8 mm	MEPM-8	35,3	6,8	M16x1	19	L054.2334*	230	3,20
10 mm	10 mm	MEPM-10	41,6	11,5	M20x1	24	L054.2336*	230	4,45
12 mm	12 mm	MEPM-12	45,3	12,8	M22x1	27	L054.2338	230	6,00
16 mm	16 mm	MEPM-16	48,5	17,5	M27x1	32	L054.2340	230	12,70



\* **Achtung:** Verpackungseinheit 10 Stück

**Schnellsteck-Verbindungen Baureihe MA-PUSH**

**Winkel-Schnellsteck-Verbindung – starr – beidseitig für Schlauchanschluss**

Körper Werkstoff PBT (Kunststoff), Farbe schwarz, (technische Beschreibung siehe Seite 15.63)

Temperaturbereich: -18 °C bis +60 °C  
Betriebsdruck: -0,75 bis +10 bar



Anschluß für Rohr Außen-Ø								Preis: Euro
ØD1	ØD2	Typ	Ød	E	Art.-Nr.	PG		
4 mm	4 mm	MEPV-4	-	17,5	L054.2380*	230	1,60	
6 mm	6 mm	MEPV-6	3,2	19	L054.2382*	230	1,75	
8 mm	8 mm	MEPV-8	3,2	22,8	L054.2384*	230	1,85	
10 mm	10 mm	MEPV-10	4,2	27,6	L054.2386*	230	2,50	
12 mm	12 mm	MEPV-12	4,3	29,6	L054.2388*	230	3,05	
16 mm	16 mm	MEPV-16	5,2	32,1	L054.2390	230	5,70	

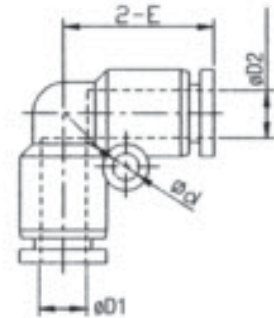

**T-Schnellsteck-Verbindung – starr – allseitig für Schlauchanschluß**

Körper Werkstoff PBT (Kunststoff), Farbe schwarz, (technische Beschreibung siehe Seite 15.63)

Temperaturbereich: -18 °C bis +60 °C  
Betriebsdruck: -0,75 bis +10 bar



Anschluß für Rohr Außen-Ø								Preis: Euro
ØD1	ØD2	ØD3	Typ	Ød	E(3x)	Art.-Nr.	PG	
4 mm	4 mm	4 mm	MEPE-4	3,2	18,5	L054.3000*	230	2,05
6 mm	6 mm	6 mm	MEPE-6	3,2	19,3	L054.3002*	230	2,20
8 mm	8 mm	8 mm	MEPE-8	3,2	22,75	L054.3004*	230	2,35
10 mm	10 mm	10 mm	MEPE-10	4,2	28,3	L054.3006*	230	3,00
12 mm	12 mm	12 mm	MEPE-12	4,3	29,6	L054.3008*	230	3,65
16 mm	16 mm	16 mm	MEPE-16	5,2	32,1	L054.3010	230	10,50

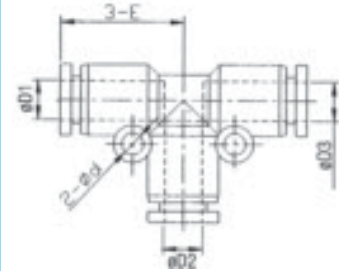

**T-Reduzier-Schnellsteck-Verbindung – starr – allseitig für Schlauchanschluß**

Körper Werkstoff PBT (Kunststoff), Farbe schwarz, (technische Beschreibung siehe Seite 15.63)

Temperaturbereich: -18 °C bis +60 °C  
Betriebsdruck: -0,75 bis +10 bar



Anschluß für Rohr Außen-Ø								Preis: Euro
ØD1	ØD2	ØD3	Typ	Ød	E	Art.-Nr.	PG	
6 mm	4 mm	6 mm	MEPEG-6-4	3,2	19	L054.3016*	230	3,00
8 mm	6 mm	8 mm	MEPEG-8-6	3,2	22,3	L054.3018*	230	3,15
10 mm	8 mm	10 mm	MEPEG-10-8	3,2	27,8	L054.3020*	230	3,90
12 mm	10 mm	12 mm	MEPEG-12-10	4,2	29,3	L054.3022*	230	4,45
16 mm	12 mm	16 mm	MEPEG-16-12	4,2	32,1	L054.3024	230	11,85
4 mm	6 mm	4 mm	MEPEW-4-6	3,2	19,3	L054.3030*	230	3,00
6 mm	8 mm	6 mm	MEPEW-6-8	3,2	22,8	L054.3032*	230	3,15
8 mm	10 mm	8 mm	MEPEW-8-10	3,2	28,3	L054.3034*	230	3,90
10 mm	12 mm	10 mm	MEPEW-10-12	4,2	29,6	L054.3036*	230	4,45
12 mm	16 mm	12 mm	MEPEW-12-16	4,2	32,5	L054.3038	230	11,85

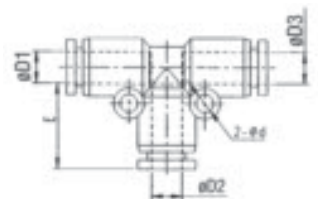
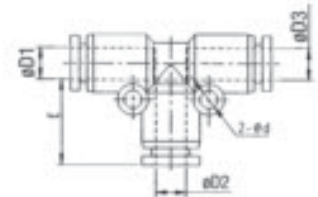

\* Achtung: Verpackungseinheit 10 Stück

**Schnellsteck-Verbindungen Baureihe MA-PUSH**

**Kreuz-Schnellsteck-Verbindung – starr – allseitig für Schlauchanschluß**  
Körper Werkstoff PBT (Kunststoff), Farbe schwarz, (technische Beschreibung siehe Seite 15.63)

**Temperaturbereich:** -18 °C bis +60 °C  
**Betriebsdruck:** -0,75 bis +10 bar

Anschluß für Rohr Außen-Ø ØD(4x)		Typ	Ød	E	Art.-Nr.	PG	Preis: Euro
4 mm	-	MEPZA-4	3,2	17,5	L054.3050	230	3,50
6 mm	-	MEPZA-6	3,2	19,3	L054.3052	230	3,90
8 mm	-	MEPZA-8	3,2	22,75	L054.3054	230	4,15
10 mm	-	MEPZA-10	4,2	28,3	L054.3056	230	4,65
12 mm	-	MEPZA-12	4,3	29,6	L054.3058	230	5,80

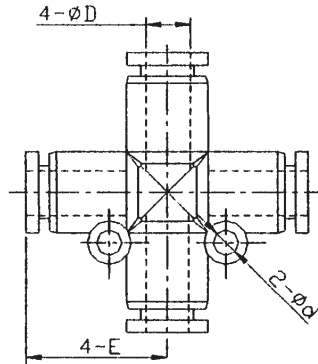

**Y-Schnellsteck-Verbindung – starr – allseitig für Schlauchanschluß**  
Körper Werkstoff PBT (Kunststoff), Farbe schwarz, (technische Beschreibung siehe Seite 15.63)

**Temperaturbereich:** -18 °C bis +60 °C  
**Betriebsdruck:** -0,75 bis +10 bar

Anschluß für Rohr Außen-Ø			Typ	Ød	B	F	Art.-Nr.	PG	Preis: Euro	
ØD1	ØD2	ØD3							Euro	
4 mm	-	4 mm	MEPY-4	3,2	35,5	14	L054.3070	230	2,20	
6 mm	-	6 mm	MEPY-6	3,2	37,1	14,8	L054.3072	230	2,65	
8 mm	-	8 mm	MEPY-8	3,2	40,4	18,2	L054.3074	230	3,00	
10 mm	-	10 mm	MEPY-10	4,2	49,7	20,8	L054.3076	230	3,50	
12 mm	-	12 mm	MEPY-12	4,2	53,2	21,6	L054.3078	230	4,00	

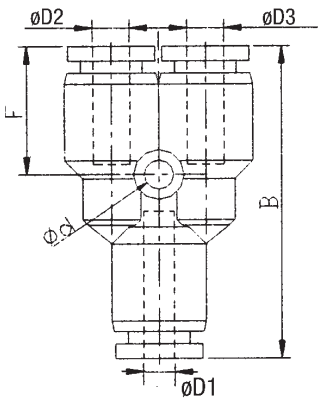

**Y-Reduzier-Schnellsteck-Verbindung – starr – allseitig für Schlauchanschluss**  
Körper Werkstoff PBT (Kunststoff), Farbe schwarz, (technische Beschreibung siehe Seite 15.63)

**Temperaturbereich:** -18 °C bis +60 °C  
**Betriebsdruck:** -0,75 bis +10 bar

Anschluß für Rohr Außen-Ø			Typ	Ød	B	F	Art.-Nr.	PG	Preis: Euro	
ØD1	ØD2	ØD3							Euro	
6 mm	-	4 mm	MEPW-6-4	3,2	36,8	14,5	L054.3084	230	2,50	
8 mm	-	6 mm	MEPW-8-6	3,2	39,9	17,7	L054.3086	230	2,85	
10 mm	-	8 mm	MEPW-10-8	4,2	49,2	20,3	L054.3088	230	3,45	
12 mm	-	10 mm	MEPW-12-10	4,2	52,9	21,3	L054.3090	230	4,10	

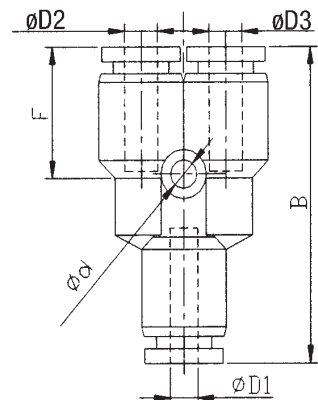

**Schnellsteck-Verbindungen Baureihe MA-PUSH**

**T-Mehrfachverteiler – starr – allseitig für Schlauchanschluß**

Körper Werkstoff PBT (Kunststoff), Farbe schwarz, (technische Beschreibung siehe Seite 15.63)

**Temperaturbereich:** -18 °C bis +60 °C  
**Betriebsdruck:** -0,75 bis +10 bar



Anschluß für Rohr Außen-Ø ØD(5x)		Typ	B	E	F	Art.-Nr.	PG	Preis: Euro
4 mm	-	MEPK-4	57	19	36	L054.3100	230	4,45
6 mm	-	MEPK-6	61	20,3	42	L054.3102	230	5,05
8 mm	-	MEPK-8	81,6	24,3	48	L054.3104	230	6,00

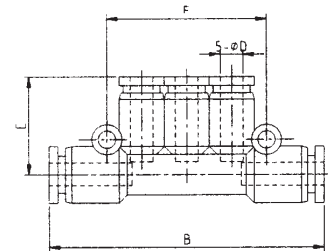

**T-Mehrfachverteiler – starr, 3x reduzierte Abgänge, allseitig für Schlauchanschluß**

Körper Werkstoff PBT (Kunststoff), Farbe schwarz, (technische Beschreibung siehe Seite 15.63)

**Temperaturbereich:** -18 °C bis +60 °C  
**Betriebsdruck:** -0,75 bis +10 bar



Anschluß für Rohr Außen-Ø ØD1(2x) ØD2(3x)		Typ	B	E	F	Art.-Nr.	PG	Preis: Euro
6 mm	- 4 mm	MEPKG-6-4	57,6	19	36	L054.3110	230	3,75
8 mm	- 4 mm	MEPKG-8-4	62,6	20	42	L054.3112	230	4,75
8 mm	- 6 mm	MEPKG-8-6	62,6	20,3	42	L054.3114	230	5,05
10 mm	- 6 mm	MEPKG-10-6	77,3	23,8	48	L054.3116	230	5,75
10 mm	- 8 mm	MEPKG-10-8	77,3	24,3	48	L054.3118	230	6,00

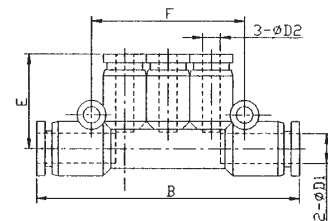

**Schnellsteck-Verschraubungen Baureihe MA-PUSH**

**T-Mehrfachverteiler – starr – einerseits zylindrisches Außengewinde incl. O-Ring Gewindeabdichtung (Werkstoff NBR), andererseits und verteilerseitig jeweils Steckanschluss**  
(technische Beschreibung siehe Seite 15.63)

**Temperaturbereich:** -18 °C bis +60 °C  
**Betriebsdruck:** -0,75 bis +10 bar

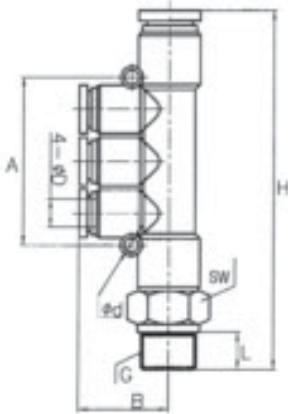

Anschluß für Rohr		Typ	A	B	Ød	H	L	SW	Art.-Nr.	PG	Preis:	
Gewinde G	Außen-Ø ØD (4x)										Euro	
G1/8a	- 4 mm	MEPKB-4-G01	36	19,2	3,2	64,2	5,5	14	L054.3200	230	4,00	
G1/8a	- 6 mm	MEPKB-6-G01	42	20,6	3,2	68,6	5,5	14	L054.3202	230	4,15	
G1/8a	- 8 mm	MEPKB-8-G01	48	24,5	4,2	88	5,5	14	L054.3204	230	4,50	
G1/4a	- 4 mm	MEPKB-4-G02	36	19,2	3,2	66,7	7,5	17	L054.3210	230	4,20	
G1/4a	- 6 mm	MEPKB-6-G02	42	20,6	3,2	71,1	7,5	17	L054.3212	230	4,35	
G1/4a	- 8 mm	MEPKB-8-G02	48	24,5	4,2	90,5	7,5	17	L054.3214	230	4,60	
G3/8a	- 6 mm	MEPKB-6-G03	42	20,6	3,2	72,6	7,5	20	L054.3220	230	4,40	
G3/8a	- 8 mm	MEPKB-8-G03	48	24,5	4,2	92	7,5	20	L054.3222	230	4,75	



**T-Mehrfachverteiler – starr – einerseits kegeliges R-Außengewinde mit Dichtmittel (Teflon), andererseits und verteilerseitig jeweils Steckanschluß**  
(technische Beschreibung siehe Seite 15.63)

**Temperaturbereich:** -18 °C bis +60 °C  
**Betriebsdruck:** -0,75 bis +10 bar

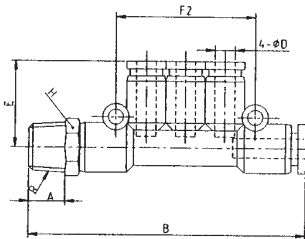

Anschluß für Rohr		Typ	A	B	E	F2	SW	Art.-Nr.	PG	Preis:	
Gewinde G	Außen-Ø ØD (4x)									Euro	
R1/8a	- 4 mm	MEPKB-4-01	7,5	63,5	19	36	10	L054.3234	230	4,00	
R1/8a	- 6 mm	MEPKB-6-01	7,5	67,8	20,3	42	12	L054.3236	230	4,15	
R1/8a	- 8 mm	MEPKB-8-01	7,5	69,3	24,3	48	14	L054.3238	230	4,50	
R1/4a	- 4 mm	MEPKB-4-02	9,5	66,5	19	36	14	L054.3242	230	4,20	
R1/4a	- 6 mm	MEPKB-6-02	9,5	69,8	20,3	42	14	L054.3244	230	4,35	
R1/4a	- 8 mm	MEPKB-8-02	9,5	71,3	24,3	48	14	L054.3246	230	4,60	
R3/8a	- 6 mm	MEPKB-6-03	10,5	72,3	20,3	42	17	L054.3250	230	4,40	
R3/8a	- 8 mm	MEPKB-8-03	10,5	72,8	24,3	48	17	L054.3252	230	4,75	



**Schnellsteck-Verschraubungen Baureihe MA-PUSH**

**T-Mehrfachverteiler – starr – einerseits zylindrisches Außengewinde incl. O-Ring Gewindeabdichtung (Werkstoff NBR), andererseits Steckanschluss sowie verteilerseitig Steckanschluss, jedoch reduziert.**  
(technische Beschreibung siehe Seite 15.63)

**Temperaturbereich:** -18 °C bis +60 °C  
**Betriebsdruck:** -0,75 bis +10 bar



Anschluß für Rohr		Typ								Preis:	
Gewinde	Außen-Ø		A	B	Ød	H	L	SW	Art.-Nr.	PG	Euro
G1/8a	6 mm - 4 mm	MEPKD-6-4-G01	36	19,6	3,2	64,6	5,5	14	L054.3280	230	4,30
G1/4a	8 mm - 4 mm	MEPKD-8-4-G02	42	21	3,2	71,5	7,5	17	L054.3284	230	5,45
G1/4a	8 mm - 6 mm	MEPKD-8-6-G02	42	21	3,2	71,5	7,5	17	L054.3286	230	5,65
G3/8a	10 mm - 8 mm	MEPKD-10-8-G03	48	24,7	4,2	92,2	7,5	20	L054.3290	230	6,65

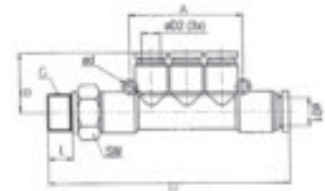

**T-Mehrfachverteiler – starr – einerseits kegeliges R-Außengewinde mit Dichtmittel (Teflon), andererseits Steckanschluss sowie verteilerseitig Steckanschluss, jedoch reduziert.**  
(technische Beschreibung siehe Seite 15.63)

**Temperaturbereich:** -18 °C bis +60 °C  
**Betriebsdruck:** -0,75 bis +10 bar



Anschluß für Rohr		Typ					Preis:			
R	D1		D2(3x)	A	B	E	F	SW	Art.-Nr.	PG
R1/8a	6 mm - 4 mm	MEPKD-6-4-01	7,5	67,8	19	36	12	L054.3300	230	3,85
R1/4a	8 mm - 4 mm	MEPKD-8-4-01	9,5	71,3	20	42	14	L054.3303	230	5,00
R1/4a	8 mm - 6 mm	MEPKD-8-6-01	9,5	71,3	20	42	14	L054.3305	230	5,25
R3/8a	10 mm - 8 mm	MEPKD-10-8-01	10,5	92,3	24,3	48	17	L054.3308	230	6,10

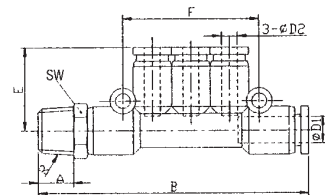



**Schnellsteck-Verschraubungen Baureihe MA-PUSH**

**L-Schnellsteck-Verschraubung**, einerseits zylindrisches Außengewinde andererseits Steckanschluss.  
Das Oberteil der Verschraubung ist um 360° schwenkbar (techn. Beschreibung siehe Seite 15.63).

Verschraubungen mit metrischem Außengewinde werden mit Dichtring geliefert, Verschraubungen mit G-Außengewinde sind ausgerüstet mit Gewindedichtungsring (O-Ring Werkstoff NBR).

**Temperaturbereich:** -18 °C bis +60 °C

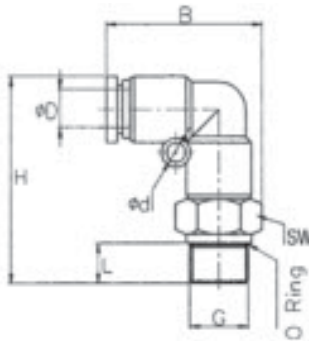

Anschluß für Rohr		Typ	B	Ød	H	L	SW	Art.-Nr.	Preis:	
Gewinde	Außen-Ø								PG	Euro
M5a	- 4 mm	MEPL-4-M5	21,6	-	22,5	3,6	8	L054.3400*	230	1,80
M5a	- 6 mm	MEPL-6-M5	22,6	-	23,5	3,6	8	L054.3402*	230	1,85
G1/8a	- 4 mm	MEPL-4-G01	25,2	-	30	5,5	14	L054.3405*	230	1,45
G1/8a	- 6 mm	MEPL-6-G01	26,8	3,2	32,5	5,5	14	L054.3407*	230	1,50
G1/8a	- 8 mm	MEPL-8-G01	30,9	3,2	36,4	5,5	14	L054.3409*	230	1,80
G1/8a	- 10 mm	MEPL-10-G01	37	4,2	43	5,5	17	L054.3411*	230	2,15
G1/4a	- 4 mm	MEPL-4-G02	27	-	32,5	7,5	17	L054.3415*	230	1,65
G1/4a	- 6 mm	MEPL-6-G02	28,6	3,2	34,7	7,5	17	L054.3417*	230	1,70
G1/4a	- 8 mm	MEPL-8-G02	32,7	3,2	38,9	7,5	17	L054.3419*	230	1,90
G1/4a	- 10 mm	MEPL-10-G02	37	4,2	45	7,5	17	L054.3421*	230	2,40
G1/4a	- 12 mm	MEPL-12-G02	41,3	4,3	48,5	7,5	21	L054.3423	230	2,80
G3/8a	- 6 mm	MEPL-6-G03	30,3	3,2	36,2	8,5	20	L054.3430*	230	2,05
G3/8a	- 8 mm	MEPL-8-G03	34,4	3,2	40,4	8,5	20	L054.3432*	230	2,15
G3/8a	- 10 mm	MEPL-10-G03	38,8	4,2	46	8,5	20	L054.3434*	230	2,65
G3/8a	- 12 mm	MEPL-12-G03	41,3	4,3	49,5	8,5	21	L054.3436	230	3,00
G3/8a	- 16 mm	MEPL-16-G03	46,35	5,1	41,5	8,5	24	L054.3438	230	8,00
G1/2a	- 10 mm	MEPL-10-G04	41,1	4,2	50,5	11	24	L054.3443	230	3,10
G1/2a	- 12 mm	MEPL-12-G04	43	4,3	53,5	11	24	L054.3445	230	3,20
G1/2a	- 16 mm	MEPL-16-G04	46,35	5,1	45,5	11	24	L054.3447	230	8,50



**L-Schnellsteck-Verschraubung** einerseits kegeliges R- Außengewinde mit Dichtmittel (Teflon), andererseits Steckanschluss. Das Oberteil der Verschraubung ist um 360° schwenkbar. (Technische Beschreibung siehe Seite 15.63)

**Temperaturbereich:** -18 °C bis +60 °C

**Betriebsdruck:** -0,75 bis +10 bar

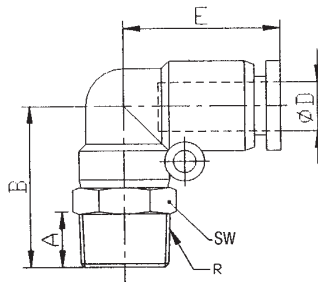

Anschluß für Rohr		Typ	A	B	Ød	E	SW	Art.-Nr.	Preis:	
R	Außen-Ø								PG	Euro
R1/8a	- 4 mm	MEPL-4-G01	7,5	24	-	17,5	10	L054.3470*	230	1,35
R1/8a	- 6 mm	MEPL-6-G01	7,5	25,7	3,2	19	12	L054.3472*	230	1,40
R1/8a	- 8 mm	MEPL-8-G01	7,5	29,5	3,2	22,8	14	L054.3474*	230	1,70
R1/8a	- 10 mm	MEPL-10-G01	7,5	34,3	4,2	27,6	17	L054.3476*	230	2,05
R1/4a	- 4 mm	MEPL-4-G02	9,5	27	-	17,5	14	L054.3480*	230	1,55
R1/4a	- 6 mm	MEPL-6-G02	9,5	28,2	3,2	19	14	L054.3482*	230	1,60
R1/4a	- 8 mm	MEPL-8-G02	9,5	31,5	3,2	22,8	14	L054.3484*	230	1,80
R1/4a	- 10 mm	MEPL-10-G02	9,5	36,3	4,2	27,6	17	L054.3486*	230	2,30
R1/4a	- 12 mm	MEPL-12-G02	9,5	38,5	4,3	29,6	21	L054.3488	230	2,70
R3/8a	- 6 mm	MEPL-6-G03	10,5	29,7	3,2	19	17	L054.3495*	230	1,95
R3/8a	- 8 mm	MEPL-8-G03	10,5	33	3,2	22,8	17	L054.3496*	230	2,05
R3/8a	- 10 mm	MEPL-10-G03	10,5	37,3	4,2	27,6	17	L054.3499*	230	2,55
R3/8a	- 12 mm	MEPL-12-G03	10,5	39,5	4,3	29,6	21	L054.3501	230	2,90
R3/8a	- 16 mm	MEPL-16-G03	10,5	43,5	5,1	32,5	24	L054.3503	230	7,70
R1/2a	- 8mm	MEPL-8-G04	13,5	36,5	3,2	22,8	21	L054.3510	230	2,80
R1/2a	- 10mm	MEPL-10-G04	13,5	40,8	4,2	27,6	21	L054.3512	230	3,00
R1/2a	- 12 mm	MEPL-12-G04	13,5	42,5	4,3	29,6	21	L054.3514	230	3,10
R1/2a	- 16mm	MEPL-16-G04	13,5	45	5,1	33,5	24	L054.3516	230	7,90



\* **Achtung:** Verpackungseinheit 10 Stück

**Schnellsteck-Verschraubungen Baureihe MA-PUSH**

**L-Schnellsteck-Verschraubung - lange Ausführung -**  
**einerseits zylindrisches Außengewinde** andererseits Steckanschluss. Das  
Oberteil der Verschraubung ist um 360° schwenkbar.  
(Technische Beschreibung siehe Seite 15.63)

Verschraubungen mit metrischem Außengewinde werden mit Dichtring geliefert, Verschraubungen mit G-Außengewinde sind ausgerüstet mit  
Gewindedichtungsring (O-Ring Werkstoff NBR).

**Temperaturbereich:** -18 °C bis +60 °C  
**Betriebsdruck:** -0,75 bis +10 bar



Anschluß für Rohr		Typ	B	Ød	H	L	SW	Art.-Nr.	Preis:	
Gewinde	Außen-Ø								PG	Euro
M5a	- 4 mm	MEPLL-4-M5	23	-	38,6	3,6	10	L054.3540	230	2,00
M5a	- 6 mm	MEPLL-6-M5	25	3,2	42,8	3,6	12	L054.3542	230	2,15
G1/8a	- 4 mm	MEPLL-4-G01	25,2	-	40	5,5	14	L054.3547	230	2,00
G1/8a	- 6 mm	MEPLL-6-G01	26,8	3,2	45,7	5,5	14	L054.3549	230	2,15
G1/8a	- 8 mm	MEPLL-8-G01	30,9	3,2	51,7	5,5	14	L054.3551	230	2,45
G1/8a	- 10 mm	MEPLL-10-G01	37	4,2	63,5	5,5	17	L054.3553	230	3,30
G1/4a	- 4 mm	MEPLL-4-G02	27	-	44,5	7,5	17	L054.3558	230	2,20
G1/4a	- 6 mm	MEPLL-6-G02	28,6	3,2	48,7	7,5	17	L054.3560	230	2,35
G1/4a	- 8 mm	MEPLL-8-G02	32,7	3,2	54,2	7,5	17	L054.3562	230	2,50
G1/4a	- 10 mm	MEPLL-10-G02	37	4,2	65,5	7,5	17	L054.3564	230	3,55
G1/4a	- 12 mm	MEPLL-12-G02	41,3	4,3	72	7,5	21	L054.3568	230	5,20
G3/8a	- 6 mm	MEPLL-6-G03	30,3	3,2	50,2	8,5	20	L054.3573	230	3,20
G3/8a	- 8 mm	MEPLL-8-G03	34,4	3,2	55,8	8,5	20	L054.3575	230	3,45
G3/8a	- 10 mm	MEPLL-10-G03	38,8	4,2	66,5	8,5	20	L054.3577	230	4,55
G3/8a	- 12 mm	MEPLL-12-G03	41,3	4,3	73	8,5	21	L054.3579	230	5,15
G3/8a	- 16 mm	MEPLL-16-G03	46,35	5,1	86,5	8,5	24	L054.3581	230	10,85
G1/2a	- 10 mm	MEPLL-10-G04	41,1	4,2	70	11	24	L054.3585	230	5,60
G1/2a	- 12 mm	MEPLL-12-G04	43	4,3	76	11	24	L054.3587	230	6,45
G1/2a	- 16 mm	MEPLL-16-G04	46,35	5,1	90,5	11	24	L054.3589	230	11,20

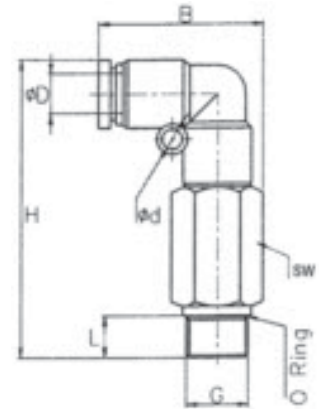

**L-Schnellsteck-Verschraubung - lange Ausführung -**  
**einerseits kegeliges R- Außengewinde** mit Dichtmittel (Teflon), andererseits  
Steckanschluss. Das Oberteil der Verschraubung ist um 360° schwenkbar.  
(Technische Beschreibung siehe Seite 15.63)

**Temperaturbereich:** -18 °C bis +60 °C  
**Betriebsdruck:** -0,75 bis +10 bar



Anschluß für Rohr		Typ	A	B	Ød	E	SW	Art.-Nr.	Preis:	
R	ØD								PG	Euro
R1/8a	- 4 mm	MEPLL-4-01	7,5	36	-	17,5	10	L054.3600	230	1,90
R1/8a	- 6 mm	MEPLL-6-01	7,5	39,7	3,2	19	12	L054.3602	230	2,05
R1/8a	- 8 mm	MEPLL-8-01	7,5	44,8	3,2	22,8	14	L054.3604	230	2,35
R1/8a	- 10 mm	MEPLL-10-01	7,5	54,3	3,2	29,9	17	L054.3606	230	3,20
R1/4a	- 4 mm	MEPLL-4-02	9,5	39	-	17,5	14	L054.3610	230	2,10
R1/4a	- 6 mm	MEPLL-6-02	9,5	42,2	3,2	19	14	L054.3612	230	2,25
R1/4a	- 8 mm	MEPLL-8-02	9,5	46,8	3,2	22,8	14	L054.3614	230	2,40
R1/4a	- 10 mm	MEPLL-10-02	9,5	56,3	4,2	29,9	17	L054.3616	230	3,45
R1/4a	- 12 mm	MEPLL-12-02	9,5	61,5	4,3	29,6	21	L054.3618	230	5,10
R3/8a	- 6 mm	MEPLL-6-03	10,5	43,7	3,2	19	17	L054.3625	230	3,10
R3/8a	- 8 mm	MEPLL-8-03	10,5	48,4	3,2	22,8	17	L054.3627	230	3,35
R3/8a	- 10 mm	MEPLL-10-03	10,5	57,3	4,1	29,9	17	L054.3629	230	4,45
R3/8a	- 12 mm	MEPLL-12-03	10,5	62,5	4,1	29,6	21	L054.3631	230	5,05
R3/8a	- 16 mm	MEPLL-16-03	10,5	75	5,1	32	24	L054.3633	230	10,75
R1/2a	- 8mm	MEPLL-8-04	13,5	51,8	3,2	22,8	21	L054.3638	230	5,35
R1/2a	- 10mm	MEPLL-10-04	13,5	60,8	4,2	29,9	21	L054.3640	230	5,50
R1/2a	- 12 mm	MEPLL-12-04	13,5	65,5	4,3	29,6	21	L054.3642	230	6,35
R1/2a	- 16mm	MEPLL-16-04	13,5	78,1	5,1	32	24	L054.3644	230	11,00

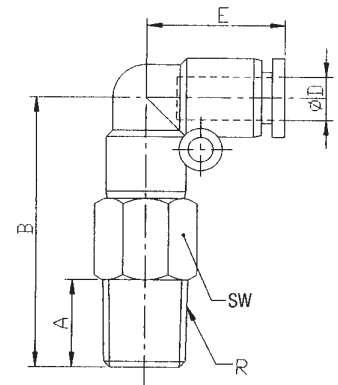

## Schnellsteck-Verschraubungen Baureihe MA-PUSH

**MADER**  
Gruppe L054.3

### L-Schnellsteck-Verschraubung

einerseits zylindrisches Innengewinde andererseits Steckanschluss. Das Oberteil der Verschraubung ist um 360° schwenkbar.  
(Technische Beschreibung siehe Seite 15.63)

Temperaturbereich: -18 °C bis +60 °C

Betriebsdruck: -0,75 bis +10 bar

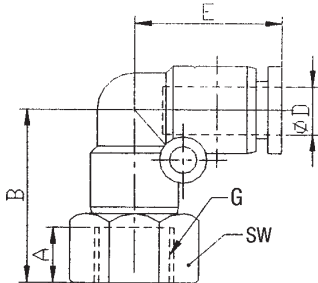

Anschluß		für Rohr											
Gewinde	Außen-Ø	Typ	A	B	Ød	E	SW	Art.-Nr.	PG	Preis:			
G	ØD									Euro			
M5i	- 4 mm	MEPLF-4-M5	5,5	18,5	-	17,5	10	L054.3680*	230	2,20			
M5i	- 6 mm	MEPLF-6-M5	5	19,7	-	19	12	L054.3682*	230	2,25			
G1/8i	- 4 mm	MEPLF-4-G01	8	23	-	17,5	14	L054.3685*	230	2,00			
G1/8i	- 6 mm	MEPLF-6-G01	8	39,1	3,2	19	14	L054.3687*	230	2,05			
G1/8i	- 8 mm	MEPLF-8-G01	8	27,3	3,2	22,8	14	L054.3689*	230	2,35			
G1/8i	- 10 mm	MEPLF-10-G01	8	27,3	4,2	29,9	17	L054.3691*	230	2,70			
G1/4i	- 4 mm	MEPLF-4-G02	11	26	-	17,5	17	L054.3695*	230	2,15			
G1/4i	- 6 mm	MEPLF-6-G02	11	27,4	3,2	19	17	L054.3697*	230	2,20			
G1/4i	- 8 mm	MEPLF-8-G02	11	30,3	3,2	22,8	17	L054.3699*	230	2,40			
G1/4i	- 10 mm	MEPLF-10-G02	11	34,3	4,2	29,9	17	L054.3701*	230	2,90			
G1/4i	- 12 mm	MEPLF-12-G02	11	37	4,3	29,6	21	L054.3702	230	3,30			
G3/8i	- 6 mm	MEPLF-6-G03	12	28,7	3,2	19	21	L054.3705*	230	2,75			
G3/8i	- 8 mm	MEPLF-8-G03	12	32	3,2	22,8	21	L054.3707*	230	2,85			
G3/8i	- 10 mm	MEPLF-10-G03	12	36,3	4,2	29,9	21	L054.3709*	230	3,35			
G3/8i	- 12 mm	MEPLF-12-G03	12	38	4,3	29,6	21	L054.3711	230	3,70			
G3/8i	- 16 mm	MEPLF-16-G03	12	40	5,1	32,5	24	L054.3713	230	11,00			
G1/2i	- 8mm	MEPLF-8-G04	14	38,8	4,2	29,9	24	L054.3718	230	4,35			
G1/2i	- 10mm	MEPLF-10-G04	14	40,5	4,3	29,6	24	L054.3720	230	4,45			
G1/2i	- 12 mm	MEPLF-12-G04	14	43	5,1	33,5	24	L054.3722	230	12,50			
G1/2i	- 16 mm	MEPLF-16-G04	14	43	5,1	33,5	24	L054.3724	230	13,75			



\* **Achtung:** Verpackungseinheit 10 Stück

**Schnellsteck-Verschraubungen Baureihe MA-PUSH**

**L-Schnellsteck-Verschraubung**

einerseits **zylindrisches Außengewinde** (Hohlschraube, Werkstoff Messing vernickelt), andererseits Steckanschluss. Das Ringstück der Verschraubung ist um 360° schwenkbar.  
(Technische Beschreibung siehe Seite 15.63)

Verschraubungen mit metrischem Außengewinde werden mit Dichtring geliefert; Verdrahtungen mit G-Außengewinde sind ausgerüstet mit Gewindedichtungsring (O-Ring, Werkstoff NBR).

**Temperaturbereich:** -18 °C bis +60 °C  
**Betriebsdruck:** -0,75 bis +10 bar

Anschluß für Rohr		Typ	A	B	E	SW	Art.-Nr.	PG	Preis:	
Gewinde	Äußen-Ø								Euro	
M5a	- 4 mm	MEPH-4-M5	3,6	17	19,2	8	L054.3750	230	2,10	
M5a	- 6mm	MEPH-6-M5	3,6	17	20,8	8	L054.3752	230	2,20	
G1/8a	- 4 mm	MEPH-4-G01	5,1	23,5	22,5	10	L054.3755	230	2,10	
G1/8a	- 6 mm	MEPH-6-G01	5,1	23,5	23,2	10	L054.3757	230	2,20	
G1/8a	- 8 mm	MEPH-8-G01	5,1	23,5	25,8	10	L054.3759	230	2,35	
G1/8a	- 10 mm	MEPH-10-G01	5,1	23,5	30	10	L054.3761	230	3,20	
G1/4a	- 4 mm	MEPH-4-G02	6,5	27	24,25	14	L054.3765	230	2,25	
G1/4a	- 6 mm	MEPH-6-G02	6,5	27	25,45	14	L054.3767	230	2,40	
G1/4a	- 8 mm	MEPH-8-G02	6,5	27	28,85	14	L054.3769	230	2,65	
G1/4a	- 10 mm	MEPH-10-G02	6,5	27	32,3	14	L054.3771	230	3,40	
G1/4a	- 12 mm	MEPH-12-G02	6,5	27	33,5	14	L054.3773	230	3,70	
G3/8a	- 6 mm	MEPH-6-G03	7,5	32,7	27,1	19	L054.3778	230	3,35	
G3/8a	- 8 mm	MEPH-8-G03	7,5	32,7	29,8	19	L054.3780	230	3,55	
G3/8a	- 10 mm	MEPH-10-G03	7,5	32,7	32,8	19	L054.3782	230	4,45	
G3/8a	- 12 mm	MEPH-12-G03	7,5	32,7	35,6	19	L054.3784	230	5,00	
G1/2a	- 10mm	MEPH-10-G04	10	38,1	35,8	24	L054.3788	230	4,65	
G1/2a	- 12mm	MEPH-12-G04	10	38,1	36,6	24	L054.3790	230	5,20	

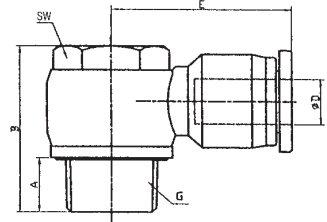

**L-Schnellsteck-Verschraubung**

einerseits **kegeliges Außengewinde** (Hohlschraube Werkstoff Messing vernickelt mit Dichtmittel Teflon), andererseits Steckanschluss. Das Ringstück der Verschraubung ist um 360° schwenkbar.  
(Technische Beschreibung siehe Seite 15.63)

**Temperaturbereich:** -18 °C bis +60 °C  
**Betriebsdruck:** -0,75 bis +10 bar

Anschluß für Rohr		Typ	A	B	E	SW	Art.-Nr.	PG	Preis:	
R	Äußen-Ø								Euro	
R1/8a	- 4 mm	MEPH-4-01	7,5	23,65	22,5	10	L054.3800	230	2,00	
R1/8a	- 6 mm	MEPH-6-01	7,5	23,65	23,2	10	L054.3802	230	2,10	
R1/8a	- 8 mm	MEPH-8-01	7,5	23,65	25,8	10	L054.3804	230	2,25	
R1/8a	- 10 mm	MEPH-10-01	7,5	23,65	30	10	L054.3806	230	3,10	
R1/4a	- 4 mm	MEPH-4-02	9,5	26,45	24,25	14	L054.3810	230	2,15	
R1/4a	- 6 mm	MEPH-6-02	9,5	26,45	25,45	14	L054.3812	230	2,30	
R1/4a	- 8 mm	MEPH-8-02	9,5	26,45	28,85	14	L054.3814	230	2,55	
R1/4a	- 10 mm	MEPH-10-02	9,5	26,45	32,3	14	L054.3816	230	3,30	
R1/4a	- 12 mm	MEPH-12-02	9,5	26,45	34,5	14	L054.3818	230	3,60	
R3/8a	- 6 mm	MEPH-6-03	10,5	32,1	27,1	19	L054.3820	230	3,25	
R3/8a	- 8 mm	MEPH-8-03	10,5	32,1	29,8	19	L054.3822	230	3,45	
R3/8a	- 10 mm	MEPH-10-03	10,5	32,1	32,8	19	L054.3824	230	4,35	
R3/8a	- 12 mm	MEPH-12-03	10,5	32,1	35,6	19	L054.3826	230	4,90	
R1/2a	- 10mm	MEPH-10-04	13,5	38,65	35,8	24	L054.3830	230	4,55	
R1/2a	- 12mm	MEPH-12-04	13,5	38,65	36,6	24	L054.3832	230	5,10	

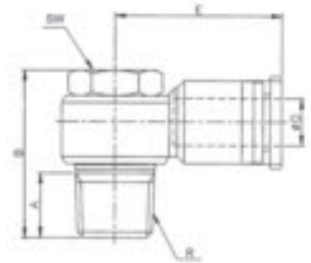

**Schnellsteck-Verschraubungen Baureihe MA-PUSH**

**L-Schnellsteck-Verschraubung**

Hohlschraube einerseits zylindrisches Außengewinde, andererseits zylindrisches Innengewinde. (Werkstoff Messing vernickelt). Das Ringstück mit Steckanschluss ist um 360° schwenkbar.  
(Technische Beschreibung siehe Seite 15.63)

Verschraubungen mit metrischem Außengewinde werden mit Dichtring geliefert; Verschraubungen mit G-Außengewinde sind ausgerüstet mit Gewindedichtungsring (O-Ring, Werkstoff NBR).

**Temperaturbereich:** -18 °C bis +60 °C  
**Betriebsdruck:** -0,75 bis +10 bar

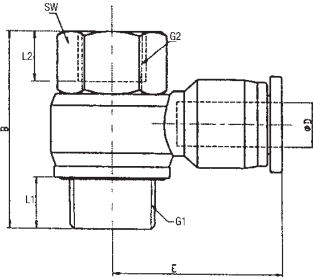

Anschluß für Rohr		Typ	B	E	L1	L2	SW	Art.-Nr.	Preis:	
Gewinde	Außen-Ø								PG	Euro
M5a	M5i - 4 mm	MEPHF-4-M5	19,5	19,2	3,6	5,5	10	L054.3850	230	2,55
M5a	M5i - 6 mm	MEPHF-6-M5	19,5	20,8	3,6	5,5	10	L054.3852	230	2,65
G1/8a	G1/8i - 4 mm	MEPHF-4-G01	23,5	22,5	5,1	8	14	L054.3855	230	3,05
G1/8a	G1/8i - 6 mm	MEPHF-6-G01	23,5	23,2	5,1	8	14	L054.3857	230	3,20
G1/8a	G1/8i - 8 mm	MEPHF-8-G01	23,5	25,8	5,1	8	14	L054.3859	230	3,45
G1/8a	G1/8i - 10 mm	MEPHF-10-G01	23,5	30	5,1	8	14	L054.3861	230	4,10
G1/4a	G1/4i - 4 mm	MEPHF-4-G02	27	24,25	6,5	11	17	L054.3865	230	3,55
G1/4a	G1/4i - 6 mm	MEPHF-6-G02	27	25,45	6,5	11	17	L054.3867	230	3,70
G1/4a	G1/4i - 8 mm	MEPHF-8-G02	27	28,85	6,5	11	17	L054.3869	230	3,85
G1/4a	G1/4i - 10 mm	MEPHF-10-G02	27	32,3	6,5	11	17	L054.3871	230	4,40
G1/4a	G1/4i - 12 mm	MEPHF-12-G02	27	33,5	6,5	11	17	L054.3873	230	4,70
G3/8a	G3/8i - 6 mm	MEPH-6-G03	32,7	27,1	7,5	12	21	L054.3880	230	5,15
G3/8a	G3/8i - 8 mm	MEPH-8-G03	32,7	29,8	7,5	12	21	L054.3882	230	5,30
G3/8a	G3/8i - 10 mm	MEPH-10-G03	32,7	32,8	7,5	12	21	L054.3884	230	5,55
G3/8a	G3/8i - 12 mm	MEPH-12-G03	32,7	35,6	7,5	12	21	L054.3886	230	5,75
G1/2a	G1/2i - 10mm	MEPH-10-G04	38,1	35,8	10	14	24	L054.3890	230	6,10
G1/2a	G1/2i - 12mm	MEPH-12-G04	38,1	36,6	10	14	24	L054.3892	230	6,35

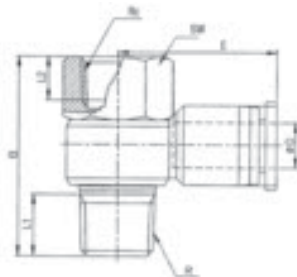

**L-Schnellsteck-Verschraubung**

Hohlschraube einerseits kegeliges Außengewinde (mit Dichtmittel Teflon), andererseits Rc-Innengewinde. (Hohlschraube Werkstoff Messing vernickelt). Das Ringstück mit Steckanschluss ist um 360° schwenkbar.  
(Technische Beschreibung siehe Seite 15.63)

**Temperaturbereich:** -18 °C bis +60 °C  
**Betriebsdruck:** -0,75 bis +10 bar

Anschluß für Rohr		Typ	B	E	L1	L2	SW	Art.-Nr.	Preis:	
R	Rc Außen-Ø								PG	Euro
R1/8a	Rc1/8i - 4 mm	MEPHF-4-01	29,65	22,5	7,5	8	14	L054.4900	230	2,95
R1/8a	Rc1/8i - 6 mm	MEPHF-6-01	29,65	23,2	7,5	8	14	L054.4902	230	3,10
R1/8a	Rc1/8i - 8 mm	MEPHF-8-01	29,65	25,8	7,5	8	14	L054.4903	230	3,35
R1/8a	Rc1/8i - 10 mm	MEPHF-10-01	29,65	30,8	7,5	8	14	L054.4905	230	4,00
R1/4a	Rc1/4i - 4 mm	MEPHF-4-02	34,5	24,25	9,5	10	17	L054.4908	230	3,45
R1/4a	Rc1/4i - 6 mm	MEPHF-6-02	34,5	25,45	9,5	10	17	L054.4910	230	3,60
R1/4a	Rc1/4i - 8 mm	MEPHF-8-02	34,5	28,85	9,5	10	17	L054.4912	230	3,75
R1/4a	Rc1/4i - 10 mm	MEPHF-10-02	34,5	32,3	9,5	10	17	L054.4914	230	4,30
R1/4a	Rc1/4i - 12 mm	MEPHF-12-02	34,5	33,8	9,5	10	17	L054.4916	230	4,60
R3/8a	Rc3/8i - 6 mm	MEPHF-6-03	40,5	27,1	10,5	11	21	L054.4919	230	5,05
R3/8a	Rc3/8i - 8 mm	MEPHF-8-03	40,5	29,8	10,5	11	21	L054.4921	230	5,20
R3/8a	Rc3/8i - 10 mm	MEPHF-10-03	40,5	32,8	10,5	11	21	L054.4923	230	5,45
R3/8a	Rc3/8i - 12 mm	MEPHF-12-03	40,5	35,6	10,5	11	21	L054.4925	230	5,65
R1/2a	Rc1/2i - 10mm	MEPHF-10-0447,6	35,8	13,5	14	24	24	L054.4930	230	6,00
R1/2a	Rc1/2i - 12mm	MEPHF-12-04	47,6	36,6	13,5	14	24	L054.4932	230	6,25



**Schnellsteck-Verschraubungen Baureihe MA-PUSH**

**TE-Schnellsteck-Verschraubung**

einerseits zylindrisches Außengewinde, andererseits beidseitig Steckanschluss. Das Oberteil der Verschraubung ist um 360° schwenkbar. (Technische Beschreibung siehe Seite 15.63)

Verschraubungen mit metrischem Außengewinde werden mit Dichtring geliefert; Verschraubungen mit G-Außengewinde sind ausgerüstet mit Gewindedichtungsring (O-Ring, Werkstoff NBR).

Temperaturbereich: -18 °C bis +60 °C  
Betriebsdruck: -0,75 bis +10 bar



Gewinde G	Anschluß für Rohr		Typ	A	B	Ød	H	L	SW	Art.-Nr.	Preis:	
	Außen-Ø ØD	PG									Euro	
M5a	- 4 mm	MEPB-4-M5	13,7	36,6	3,2	28,1	3,6	10	L054.5000*	230	2,20	
M5a	- 6 mm	MEPB-6-M5	15,6	38	3,2	30	3,6	12	L054.5002*	230	2,45	
G1/8a	- 4 mm	MEPB-4-G01	14	37	3,2	25,5	5,5	14	L054.5005*	230	2,15	
G1/8a	- 6 mm	MEPB-6-G01	16	38,6	3,2	26	5,5	14	L054.5007*	230	2,45	
G1/8a	- 8 mm	MEPB-8-G01	18	45,5	3,2	29	5,5	14	L054.5009*	230	2,95	
G1/8a	- 10 mm	MEPB-10-G01	24	56,6	4,2	34,5	5,5	17	L054.5011*	230	3,25	
G1/4a	- 4 mm	MEPB-4-G02	14	37	3,2	28	7,5	17	L054.5015*	230	2,40	
G1/4a	- 6 mm	MEPB-6-G02	16	38,6	3,2	28,5	7,5	17	L054.5017*	230	2,65	
G1/4a	- 8 mm	MEPB-8-G02	18	45,5	3,2	31,45	7,5	17	L054.5019*	230	3,15	
G1/4a	- 10 mm	MEPB-10-G02	24	56,6	4,2	36,5	7,5	17	L054.5021*	230	3,90	
G1/4a	- 12 mm	MEPB-12-G02	27	58,4	4,3	39	7,5	21	L054.5023	230	4,95	
G3/8a	- 6 mm	MEPB-6-G03	16	38,6	3,2	30	8,5	16	L054.5028*	230	3,05	
G3/8a	- 8 mm	MEPB-8-G03	18	45,5	3,2	33	8,5	20	L054.5030*	230	3,25	
G3/8a	- 10 mm	MEPB-10-G03	24	56,6	4,2	38	8,5	24	L054.5032*	230	4,10	
G3/8a	- 12 mm	MEPB-12-G03	27	58,4	4,3	42	8,5	21	L054.5034	230	5,10	
G3/8a	- 16 mm	MEPB-16-G03	31	65	5,1	41,5	8,5	24	L054.5036	230	12,95	
G1/2a	- 10 mm	MEPB-10-G04	24	56,6	4,2	42,0	11	24	L054.5041	230	5,45	
G1/2a	- 12 mm	MEPB-12-G04	27	58,4	4,3	43	11	24	L054.5043	230	5,95	
G1/2a	- 16 mm	MEPB-16-G04	31	65	5,1	45,5	11	24	L054.5045	230	13,25	

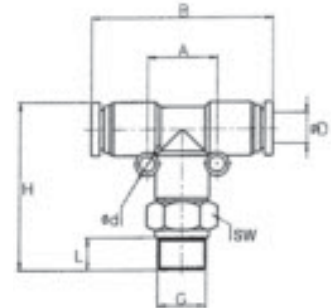

**TE-Schnellsteck-Verschraubung**

einerseits kegeliges R-Außengewinde mit Dichtmittel (Teflon), andererseits beidseitig Steckanschluss. Das Oberteil der Verschraubung ist um 360° schwenkbar. (Technische Beschreibung siehe Seite 15.63)

Temperaturbereich: -18 °C bis +60 °C  
Betriebsdruck: -0,75 bis +10 bar



Gewinde R	Anschluß für Rohr		Typ	A	B	Ød	H	L	SW	Art.-Nr.	Preis:	
	Außen-Ø ØD	PG									Euro	
R1/8a	- 4 mm	MEPB-4-01	14	37	3,2	30,8	7,5	10	L054.5060*	230	2,05	
R1/8a	- 6 mm	MEPB-6-01	16	38,6	3,2	32,6	7,5	12	L054.5062*	230	2,35	
R1/8a	- 8 mm	MEPB-8-01	18	45,5	3,2	36,8	7,5	14	L054.5064*	230	2,85	
R1/8a	- 10 mm	MEPB-10-01	24	56,6	4,2	44,1	7,5	17	L054.5066*	230	3,15	
R1/4a	- 4 mm	MEPB-4-02	14	37	3,2	33,6	9,5	14	L054.5072*	230	2,30	
R1/4a	- 6 mm	MEPB-6-02	16	38,6	3,2	35,4	9,5	14	L054.5074*	230	2,55	
R1/4a	- 8 mm	MEPB-8-02	18	45,5	3,2	39	9,5	14	L054.5076*	230	3,05	
R1/4a	- 10 mm	MEPB-10-02	24	56,6	4,2	46,4	9,5	17	L054.5078*	230	3,80	
R1/4a	- 12 mm	MEPB-12-02	27	58,4	4,3	48,5	9,5	21	L054.5080	230	4,85	
R3/8a	- 6 mm	MEPB-6-03	16	38,6	3,2	36,9	10,5	17	L054.5085*	230	2,95	
R3/8a	- 8 mm	MEPB-8-03	18	45,5	3,2	40,7	10,5	17	L054.5087*	230	3,15	
R3/8a	- 10 mm	MEPB-10-03	24	56,6	4,2	47,3	10,5	17	L054.5089*	230	4,00	
R3/8a	- 12 mm	MEPB-12-03	27	58,4	4,3	49,8	10,5	21	L054.5091	230	5,00	
R3/8a	- 16 mm	MEPB-16-03	31	65	5,1	56,3	10,5	24	L054.5093	230	12,85	
R1/2a	- 10 mm	MEPB-10-04	24	56,6	4,2	50,9	13,5	21	L054.5100	230	5,35	
R1/2a	- 12 mm	MEPB-12-04	27	58,4	4,3	53,1	13,5	21	L054.5102	230	5,85	
R1/2a	- 16 mm	MEPB-16-04	31	65	5,1	59,3	13,5	24	L054.5104	230	13,15	

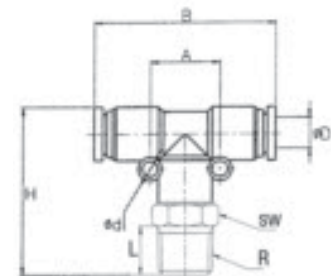

\* Achtung: Verpackungseinheit 10 Stück

**Schnellsteck-Verschraubungen Baureihe MA-PUSH**

**LE-Schnellsteck-Verschraubung**

einerseits **zylindrisches Außengewinde**, andererseits beidseitig Steckanschluss. Das Oberteil der Verschraubung ist um 360° schwenkbar. (Technische Beschreibung siehe Seite 15.63)

Verschraubungen mit metrischem Außengewinde werden mit Dichtring geliefert; Verschraubungen mit G-Außengewinde sind ausgerüstet mit Gewindedichtungsring (O-Ring, Werkstoff NBR).

**Temperaturbereich:** -18 °C bis +60 °C  
**Betriebsdruck:** -0,75 bis +10 bar

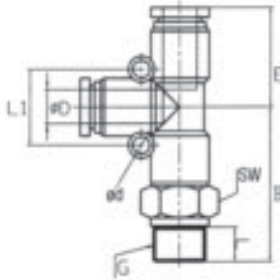

Gewinde G	Anschluß für Rohr Außen-Ø ØD	Typ	B	Ød	E	L	L1	SW	Art.-Nr.	Preis:	
										PG	Euro
M5a - 4 mm	MEPD-4-M5	22	3,2	18,5	4	13,7	10	L054.5140*	230	2,20	
M5a - 6 mm	MEPD-6-M5	24,5	3,2	19,3	4	15,6	12	L054.5142*	230	2,45	
G1/8a - 4 mm	MEPD-4-G01	25,5	3,2	18,5	5,5	14	14	L054.5145*	230	2,15	
G1/8a - 6 mm	MEPD-6-G01	26	3,2	19,3	5,5	16	14	L054.5147*	230	2,45	
G1/8a - 8 mm	MEPD-8-G01	28,95	3,2	22,75	5,5	14,8	14	L054.5149*	230	2,95	
G1/8a - 10 mm	MEPD-10-G01	34,5	4,2	28,3	5,5	24	17	L054.5151*	230	3,25	
G1/4a - 4 mm	MEPD-4-G02	28	3,2	18,5	7,5	14	17	L054.5156*	230	2,40	
G1/4a - 6 mm	MEPD-6-G02	28,5	3,2	19,3	7,5	16	17	L054.5158*	230	2,65	
G1/4a - 8 mm	MEPD-8-G02	31,45	3,2	22,75	7,5	14,8	17	L054.5160*	230	3,15	
G1/4a - 10 mm	MEPD-10-G02	36,5	4,2	28,3	7,5	24	17	L054.5162*	230	3,90	
G1/4a - 12 mm	MEPD-12-G02	39	4,3	29,6	7,5	27	21	L054.5164	230	4,95	
G3/8a - 6 mm	MEPD-6-G03	30	3,2	19,3	8,5	16	20	L054.5170*	230	3,05	
G3/8a - 8 mm	MEPD-8-G03	32,95	3,2	22,75	8,5	14,8	20	L054.5172*	230	3,25	
G3/8a - 10 mm	MEPD-10-G03	38	4,2	28,3	8,5	24	20	L054.5174*	230	4,10	
G3/8a - 12 mm	MEPD-12-G03	42	4,3	29,6	8,5	27	21	L054.5176	230	5,10	
G3/8a - 16 mm	MEPD-16-G03	41,5	7,5	32,5	8,5	31	24	L054.5178	230	12,95	
G1/2a - 10 mm	MEPD-10-G04	42	4,2	28,3	11	24	24	L054.5183	230	5,45	
G1/2a - 12 mm	MEPD-12-G04	43	4,3	29,6	11	27	24	L054.5185	230	5,95	
G1/2a - 16 mm	MEPD-16-G04	45,5	7,5	32,5	11	31	24	L054.5187	230	13,25	



**LE-Schnellsteck-Verschraubung**

einerseits **kegeliges R-Außengewinde** mit Dichtmittel (Teflon), andererseits beidseitig Steckanschluss. Das Oberteil der Verschraubung ist um 360° schwenkbar. (Technische Beschreibung siehe Seite 15.63)

**Temperaturbereich:** -18 °C bis +60 °C  
**Betriebsdruck:** -0,75 bis +10 bar

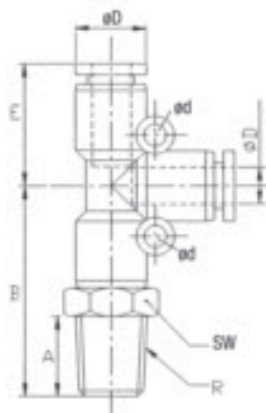

R	Anschluß für Rohr Außen-Ø ØD	Typ	A	B	Ød	E	SW	Art.-Nr.	Preis:	
									PG	Euro
R1/8a - 4 mm	MEPD-4-01	7,5	25	3,2	18,5	10	L054.5200*	230	2,05	
R1/8a - 6 mm	MEPD-6-01	7,5	26	3,2	19,3	12	L054.5202*	230	2,35	
R1/8a - 8 mm	MEPD-8-01	7,5	29,45	3,2	22,75	14	L054.5204*	230	2,85	
R1/8a - 10 mm	MEPD-10-01	7,5	35	4,2	28,3	17	L054.5206*	230	3,15	
R1/4a - 4 mm	MEPD-4-02	9,5	28	3,2	18,5	14	L054.5210*	230	2,30	
R1/4a - 6 mm	MEPD-6-02	9,5	28,5	3,2	19,3	14	L054.5212*	230	2,55	
R1/4a - 8 mm	MEPD-8-02	9,5	31,45	3,2	22,75	14	L054.5214*	230	3,05	
R1/4a - 10 mm	MEPD-10-02	9,5	37	4,2	28,3	17	L054.5216*	230	3,80	
R1/4a - 12 mm	MEPD-12-02	9,5	38,5	4,3	29,6	21	L054.5218	230	4,85	
R3/8a - 6 mm	MEPD-6-03	10,5	30	3,2	19,3	17	L054.5225*	230	2,95	
R3/8a - 8 mm	MEPD-8-03	10,5	32,95	3,2	22,75	17	L054.5227*	230	3,15	
R3/8a - 10 mm	MEPD-10-03	10,5	38	4,2	28,3	17	L054.5229*	230	4,00	
R3/8a - 12 mm	MEPD-12-03	10,5	39,5	4,3	29,6	21	L054.5231	230	5,00	
R3/8a - 16 mm	MEPD-16-03	10,5	43,5	5,1	32,5	24	L054.5233	230	12,85	
R1/2a - 10 mm	MEPD-10-04	13,5	41,5	4,2	28,3	21	L054.5238	230	5,35	
R1/2a - 12 mm	MEPD-12-04	13,5	42,5	4,3	29,6	21	L054.5240	230	5,85	
R1/2a - 16 mm	MEPD-16-04	13,5	46,5	5,1	32,5	24	L054.5242	230	13,15	



\* **Achtung:** Verpackungseinheit 10 Stück

**Schnellsteck-Verschraubungen Baureihe MA-PUSH**

**Y-Schnellsteck-Verschraubung**

einerseits **zylindrisches Außengewinde**, andererseits 2x Steckanschluss.  
Das Oberteil der Verschraubung ist um 360° schwenkbar.  
(Technische Beschreibung siehe Seite 15.63)

Verschraubungen mit metrischem Außengewinde werden mit Dichtring geliefert; Verschraubungen mit G-Außengewinde sind ausgerüstet mit Gewindedichtungsring (O-Ring, Werkstoff NBR).

**Temperaturbereich:** -18 °C bis +60 °C  
**Betriebsdruck:** -0,75 bis +10 bar



Anschluß für Rohr		Typ	Ød	E	F	L	SW	Art.-Nr.	PG	Preis:	
Gewinde G	Außen-Ø ØD									Euro	
M5a	- 4 mm	MEPX-4-M5	3,2	39,7	14,5	4	10	L054.5265	230	2,95	
M5a	- 6 mm	MEPX-6-M5	3,2	41,7	14,5	4	12	L054.5267	230	4,00	
G1/8a	- 4 mm	MEPX-4-G01	3,2	42,5	15,1	5,5	14	L054.5270	230	2,85	
G1/8a	- 6 mm	MEPX-6-G01	3,2	43,8	16	5,5	14	L054.5272	230	3,90	
G1/8a	- 8 mm	MEPX-8-G01	3,2	46,7	17,8	5,5	14	L054.5274	230	4,30	
G1/8a	- 10 mm	MEPX-10-G01	4,2	55,9	20,3	5,5	17	L054.5276	230	5,00	
G1/4a	- 4 mm	MEPX-4-G02	3,2	45	15,1	7,5	17	L054.5281	230	3,85	
G1/4a	- 6 mm	MEPX-6-G02	3,2	46,3	16	7,5	17	L054.5283	230	4,00	
G1/4a	- 8 mm	MEPX-8-G02	3,2	49,1	17,8	7,5	17	L054.5285	230	4,70	
G1/4a	- 10 mm	MEPX-10-G02	4,2	57,9	20,3	7,5	17	L054.5287	230	5,00	
G1/4a	- 12 mm	MEPX-12-G02	4,2	61,6	23,2	7,5	21	L054.5289	230	5,20	
G3/8a	- 6 mm	MEPX-6-G03	3,2	47,8	16	8,5	20	L054.5294	230	4,60	
G3/8a	- 8 mm	MEPX-8-G03	3,2	50,6	17,8	8,5	20	L054.5296	230	4,85	
G3/8a	- 10 mm	MEPX-10-G03	4,2	59,4	20,3	8,5	20	L054.5298	230	5,30	
G3/8a	- 12 mm	MEPX-12-G03	4,2	62,6	23,2	8,5	21	L054.5300	230	5,50	
G1/2a	- 10 mm	MEPX-10-G04	4,2	63,4	20,3	11	24	L054.5305	230	5,65	
G1/2a	- 12 mm	MEPX-12-G04	4,2	66,6	23,2	11	24	L054.5307	230	5,95	

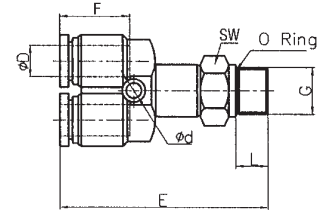

**Y-Schnellsteck-Verschraubung**

einerseits **kegeliges R-Außengewinde** mit Dichtmittel (Teflon), andererseits 2x Steckanschluss.  
Das Oberteil der Verschraubung ist um 360° schwenkbar.  
(Technische Beschreibung siehe Seite 15.63)

**Temperaturbereich:** -18 °C bis +60 °C  
**Betriebsdruck:** -0,75 bis +10 bar



Anschluß für Rohr		Typ	A	Ød	E	F	SW	Art.-Nr.	PG	Preis:	
R	Außen-Ø ØD									Euro	
R1/8a	- 4 mm	MEPX-4-01	7,5	3,2	40,2	15,1	10	L054.5312	230	2,75	
R1/8a	- 6 mm	MEPX-6-01	7,5	3,2	43,7	16	12	L054.5314	230	3,80	
R1/8a	- 8 mm	MEPX-8-01	7,5	3,2	47	17,8	14	L054.5316	230	4,20	
R1/8a	- 10 mm	MEPX-10-01	7,5	4,2	56	20,3	17	L054.5318	230	4,90	
R1/4a	- 4 mm	MEPX-4-02	9,5	3,2	45,1	15,1	14	L054.5323	230	3,75	
R1/4a	- 6 mm	MEPX-6-02	9,5	3,2	46,3	16	14	L054.5325	230	3,90	
R1/4a	- 8 mm	MEPX-8-02	9,5	3,2	49,2	17,8	14	L054.5327	230	4,60	
R1/4a	- 10 mm	MEPX-10-02	9,5	4,2	58,3	20,3	17	L054.5329	230	4,90	
R1/4a	- 12 mm	MEPX-12-02	9,5	4,2	61,4	21,3	21	L054.5331	230	5,10	
R3/8a	- 6 mm	MEPX-6-03	10,5	3,2	47,8	16	17	L054.5334	230	4,50	
R3/8a	- 8 mm	MEPX-8-03	10,5	3,2	50,8	17,8	17	L054.5336	230	4,75	
R3/8a	- 10 mm	MEPX-10-03	10,5	4,2	59,3	20,3	17	L054.5338	230	5,20	
R3/8a	- 12 mm	MEPX-12-03	10,5	4,2	62,6	23,2	21	L054.5340	230	5,40	
R1/2a	- 10 mm	MEPX-10-04	13,5	4,2	62,9	20,3	21	L054.5345	230	5,55	
R1/2a	- 12 mm	MEPX-12-04	13,5	4,2	66,5	23,2	21	L054.5347	230	5,85	

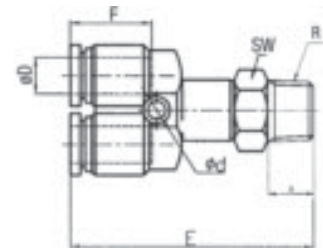



**Schnellsteck-Verschraubungen Baureihe MA-PUSH**

**Reduzierstecker, gerade**

(Technische Beschreibung siehe Seite 15.63)

**Temperaturbereich:** -18 °C bis +60 °C

**Betriebsdruck:** -0,75 bis +10 bar

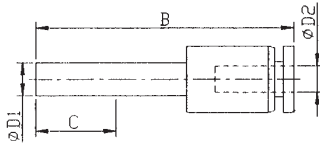

Anschluß für Rohr Außen-Ø		Typ	B	C	Art.-Nr.	Preis:	
D1	D2					PG	Euro
6mm	- 4 mm	MEPGJ-6-4	42	17	L054.5360*	230	1,55
8mm	- 4 mm	MEPGJ-8-4	44,5	18	L054.5364*	230	1,70
8mm	- 6 mm	MEPGJ-8-6	45	18	L054.5366*	230	1,80
10mm	- 6 mm	MEPGJ-10-6	47	20	L054.5370*	230	2,15
10mm	- 8 mm	MEPGJ-10-8	47	20	L054.5372*	230	2,25
12mm	- 6 mm	MEPGJ-12-6	53,5	23,5	L054.5375	230	2,25
12mm	- 8 mm	MEPGJ-12-8	54	23,5	L054.5377	230	2,35
12mm	- 10mm	MEPGJ-12-10	54,5	23,5	L054.5379	230	2,45



**Verschluss-Stecker**

zum Verschließen von Steckanschlüssen.

(Technische Beschreibung siehe Seite 15.63)

**Temperaturbereich:** -18 °C bis +60 °C

**Betriebsdruck:** -0,75 bis +10 bar

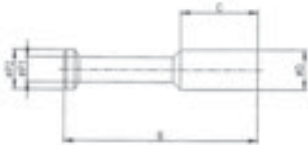

Steck-Anschluss øD	Typ	B	C	øP1	øP2	Art.-Nr.	PG	
4mm	- MEPP-4	27,3	15,3	3	5	L054.5390*	230	0,50
6mm	- MEPP-6	33,3	17,3	3,2	7	L054.5391*	230	0,55
8mm	- MEPP-8	36,9	18,2	4	9	L054.5392*	230	0,60
10mm	- MEPP-10	42,3	21,2	5	11	L054.5393*	230	0,75
12mm	- MEPP-12	44	23,3	5,8	12,9	L054.5394*	230	0,85



\* **Achtung:** Verpackungseinheit 10 Stück



**Schnellsteck-Verschraubungen Baureihe „Big-Quick“**

**Schnellsteck-Verschraubungen** Baureihe „Big-Quick“.

**Techn. Daten:**

Druckbereiche: (Medium Luft)  
 Temperatur: -20°C = 10 bar  
 + 1°C = 10 bar  
 +23°C = 10 bar  
 +70°C = 7 bar

Vakuumbereich: max. -0,95 bar

**zulässige Rohrtoleranzen:**

Rohr AD Ø	15 mm - 28 mm
Toleranzen mm	+0,05/-0,10

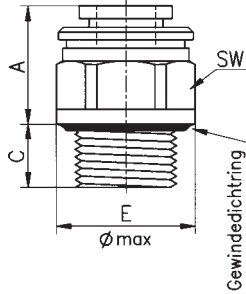

**Schnellsteck-Verschraubungen-starr**-Baureihe „Big-Quick“.

Körper Werkstoff Acetal-Copolymer, Dichtelemente Werkstoff NBR, Halteelemente Werkstoff Acetal-Copolymer mit Edelstahlzähnen. Das Außengewinde ist mit einem Gewindedichtring (unverlierbar) ausgerüstet.

Anschluß		für Rohr					Art.-Nr.	PG.	Preis: Euro
Gewinde	Außen-Ø	DN	A	C	E	SW			
G 1/2a	15 mm	12	26	12,5	30	27	L053.8005	254	5,90
G 1/2a	18 mm	12,5	46	12,5	36	30	L053.8007	254	6,00
G 3/4a	22 mm	17	46	15	36	32	L053.8009	254	6,20

**Schnellsteck-Verbindungen-starr**

Baureihe „Big-Quick“, beidseitig Rohranschluss.

gerade Ausführung, Körper Werkstoff Acetal-Copolymer, Dichtelemente Werkstoff NBR, Halteelemente Werkstoff Acetal-Copolymer mit Edelstahlzähnen.

Anschluß		ØD3	H	DN	Art.-Nr.	PG.	Preis: Euro
D1	D2						
15 mm	15 mm	28	62	12	L053.8017	254	4,00
18 mm	18 mm	32	65	16	L053.8019	254	6,40
22 mm	22 mm	36	71	19,2	L053.8021	254	7,40
28 mm	28 mm	50	91	23	L053.8025	254	17,55

**Winkel-Schnellsteck-Verbindungen-starr**

Baureihe „Big-Quick“, beidseitig Rohranschluss.

Körper Werkstoff Acetal-Copolymer, Dichtelemente Werkstoff NBR, Halteelemente Werkstoff Acetal-Copolymer mit Edelstahlzähnen.

Anschluß		A	B	DN	Art.-Nr.	PG.	Preis: Euro
D1	D2						
15 mm	15 mm	50	37	12	L053.8039	254	5,40
18 mm	18 mm	60	44	16	L053.8041	254	7,10
22 mm	22 mm	67	49	19,2	L053.8043	254	8,15
28 mm	28 mm	85	44	23	L053.8045	254	18,75

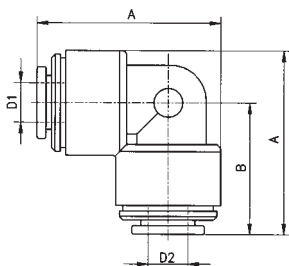
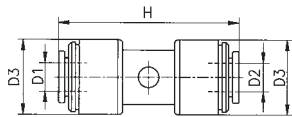

**Schnellsteck-Verschraubungen Baureihe „Big-Quick“**

**T-Schnellsteck-Verbindungen-starr-**

Baureihe „Big-Quick“, allseitig Rohranschluss.

Körper Werkstoff Acetal-Copolymer, Dichtelemente Werkstoff NBR, Halteelemente Werkstoff Acetal-Copolymer mit Edelstahlzähnen.



Anschluß für Rohr Außen-Ø			A	B	C	DN	Art.-Nr.	PG.	Preis: Euro
D1	D2	D3							
15 mm	15 mm	15 mm	73	50	37	12	L053.8055	254	7,25
18 mm	18 mm	18 mm	89	61	44	16	L053.8057	254	9,95
22 mm	22 mm	22 mm	98	67	49	19,2	L053.8059	254	11,15
28 mm	28 mm	28 mm	121	85	60	23	L053.8061	254	22,45

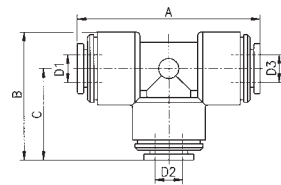

**T-Reduzier-Schnellsteck-Verbindungen-starr-**

Baureihe „Big-Quick“, allseitig Rohranschluss.

Körper Werkstoff Acetal-Copolymer, Dichtelemente Werkstoff NBR, Halteelemente Werkstoff Acetal-Copolymer mit Edelstahlzähnen.



Anschluß für Rohr Außen-Ø			A	B	C	DN	Art.-Nr.	PG.	Preis: Euro
D1	D2	D3							
18 mm	15 mm	18 mm	87	56	40	12	L053.8069	254	11,10
22 mm	15 mm	22 mm	90	60	42	12,2	L053.8071	254	11,15

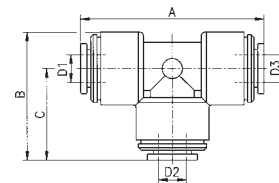

**Schnellsteck-Einschraubstutzen-starr-**

Baureihe „Big-Quick“, einerseits Außengewinde incl. Dichtring (Perbunan), andererseits Steckanschluß. Körper Werkstoff Acetal-Copolymer



Anschluß		D2	A	B	C	SW	DN	Art.-Nr.	PG.	Preis: Euro
Gewinde G	Steckanschluß									
G 3/8 a	-	15 mm	43	11,5	24	22	9,5	L053.8079	254	3,70
G 1/2 a	-	15 mm	43	14,5	30	27	10	L053.8083	254	3,80
G 1/2 a	-	18 mm	50	14,5	30	27	12,7	L053.8085	254	3,95
G 1/2 a	-	22 mm	60	14,5	30	27	12,2	L053.8087	254	4,05
G 3/4 a	-	22 mm	52	17	40	37	17	L053.8091	254	5,90

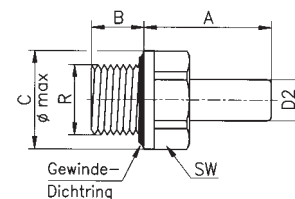

**Schnellsteck-Einschraubstutzen-starr-, Baureihe „Big-Quick“**

Werkstoff Messing, einerseits Außengewinde (keglig), andererseits Steckanschluß



Anschluß		D2	A	B	C	D	DN	SW	Art.-Nr.	PG.	Preis: Euro
Gewinde R	Steckanschluß										
R 3/4 a	-	28 mm	55	8	1,5	12	18	30	L053.8101	254	18,90
R 1 a	-	28 mm	55	10	1,5	14	23	36	L053.8103	254	19,30

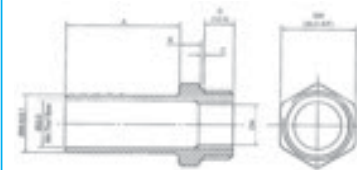

**Schnellsteck-Verschraubungen Baureihe „Big-Quick“**

**Schnellsteck-Verbindungen-starr-mit Hülse**

Baureihe „Big-Quick“

Körper Werkstoff Acetal-Copolymer, Dichtelemente Werkstoff NBR, Halteelemente Werkstoff Acetal-Copolymer mit Edelstahlzähnen.

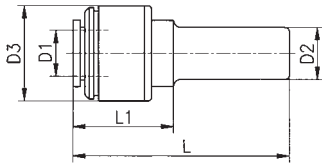

Anschluß für Rohr Außen-Ø		D3	L	L1	DN	Art.-Nr.	PG.	Preis: Euro
D1	D2							
10 mm - 15 mm		20	56	23	15	L053.8107	254	4,70
12 mm - 15 mm		23	61	28	15	L053.8109	254	4,90
15 mm - 18 mm		27	72	35	18	L053.8113	254	5,50
15 mm - 22 mm		32	72	35	22	L053.8115	254	5,50
15 mm - 28 mm		27	80,2	27,8	12	L053.8122	254	9,35
18 mm - 22 mm		32	72	35	22	L053.8119	254	5,65
22 mm - 28 mm		36	82	36	28	L053.8123	254	14,65



**L-Schnellsteck-Verbindungen-starr- mit Hülse.**

Baureihe „Big-Quick“

Körper Werkstoff Acetal-Copolymer, Dichtelemente Werkstoff NBR, Halteelemente Werkstoff Acetal-Copolymer mit Edelstahlzähnen.

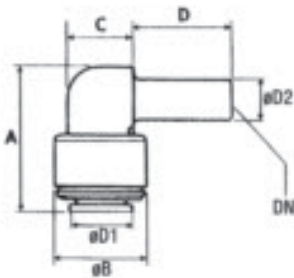

Anschluß für Rohr Außen-Ø		A	øB	C	D	DN	Art.-Nr.	PG.	Preis: Euro
D1	D2								
15 mm - 15 mm		51	27	19	34	10,5	L053.8130	254	6,00
18 mm - 18 mm		53	31	25	32	16	L053.8132	254	6,35
22 mm - 22 mm		59	35	25	36	17,5	L053.8133	254	8,15



**Stopfen zum Verschließen von Big-Quick-Steckanschlüssen**

Körper Werkstoff Acetal-Copolymer

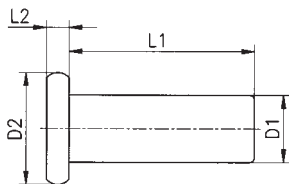

Anschluß für Rohr Außen-Ø		D2Ø	L1	L2	Art.-Nr.	PG.	Preis: Euro
D1							
15 mm		24,9	40	5	L053.8140	254	1,95
18 mm		28,2	40	5	L053.8142	254	2,45
22 mm		32	40,3	4,7	L053.8146	254	2,55
28 mm		40	52	4	L053.8147	254	3,10





**Schlauchverbindungsteile aus Kunststoff**

**Einschraub-Schlauchtüllen**, Werkstoff Polyamid 6,  
**Betriebsdruck:** 0 bis 10 bar (Raumtemperatur ca. +20° C)  
**Temperaturbereich:** -15° C bis +80° C

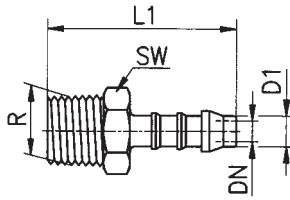

Gewinde R	Anschluß für Schlauch				Farbe	Art.-Nr.	PG	Preis: Euro
	Innen-Ø D1	L1	SW	DN				
M 5 a	- 3 mm	19,5	6	2,5	hellgrau	L054.0001*	216	0,30
R 1/8 a keg.	- 4 mm	27	10	2,5	anthrazit	L054.0003*	216	0,33
R 1/8 a keg.	- 6 mm	32,5	10	4	anthrazit	L054.0007*	216	0,46
R 1/8 a keg.	- 8 mm	38	14	5,6	anthrazit	L054.0013*	216	0,54
R 1/4 a keg.	- 4 mm	32	14	2,5	anthrazit	L054.0005*	216	0,47
R 1/4 a keg.	- 5 mm	36	14	3	anthrazit	L054.0006*	216	1,03
R 1/4 a keg.	- 6 mm	37,5	14	4	anthrazit	L054.0009*	216	0,47
R 1/4 a keg.	- 8 mm	41	14	5,6	anthrazit	L054.0015*	216	0,54
R 1/4 a keg.	- 10 mm	43,5	14	7	anthrazit	L054.0021*	216	0,56
R 3/8 a keg.	- 6 mm	39	17	4	anthrazit	L054.0011*	216	0,59
R 3/8 a keg.	- 8 mm	41	17	5,6	anthrazit	L054.0017*	216	0,62
R 3/8 a keg.	- 10 mm	46,5	17	7	anthrazit	L054.0023*	216	0,62
R 3/8 a keg.	- 12 mm	44	17	8,6	anthrazit	L054.0025*	216	0,65
R 3/8 a keg.	- 14 mm	56	22	10	anthrazit	L054.0029*	216	0,77
R 1/2 a keg.	- 8 mm	49	22	5,6	anthrazit	L054.0019*	216	0,89
R 1/2 a keg.	- 12 mm	54	22	8,6	anthrazit	L054.0027*	216	0,89
R 1/2 a keg.	- 14 mm	56	22	10	anthrazit	L054.0031*	216	0,89
R 1/2 a keg.	- 16 mm	58	22	12	anthrazit	L054.0032*	216	1,16
R 3/4 a keg.	- 19 mm	58	27	15	anthrazit	L054.0033*	216	1,33
R 1 a keg.	- 25 mm	69	32	21	anthrazit	L054.0036*	216	1,49



**TE-Einschraubstutzen**, Werkstoff Polyamid 6,  
**Betriebsdruck:** 0 bis 10 bar (Raumtemperatur ca. +20° C)  
**Temperaturbereich:** -15° C bis +80° C

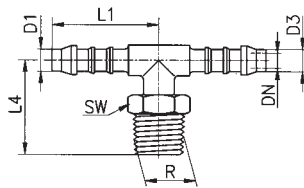

Gewinde R	Anschluß für Schlauch				Farbe	Art.-Nr.	PG	Preis: Euro	
	Innen-Ø D1/D3	L1	L4	SW					
R 1/8 a keg.	- 4 mm	21	18	10	2,5	anthrazit	L054.0040*	216	0,44
R 1/8 a keg.	- 6 mm	28,5	21	10	4	anthrazit	L054.0044*	216	0,49
R 1/4 a keg.	- 4 mm	21	23	14	2,5	anthrazit	L054.0042*	216	0,54
R 1/4 a keg.	- 6 mm	28,5	26	14	4	anthrazit	L054.0046*	216	0,56
R 1/4 a keg.	- 8 mm	33	27,5	14	5,6	anthrazit	L054.0048*	216	0,59



**Winkel-Einschraubstutzen**, Werkstoff Polyamid 6,  
**Betriebsdruck:** 0 bis 10 bar (Raumtemperatur ca. +20° C)  
**Temperaturbereich:** -15° C bis +80° C

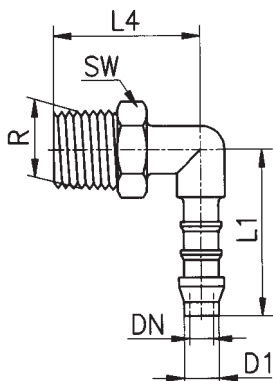

Gewinde R	Anschluß für Schlauch				Farbe	Art.-Nr.	PG	Preis: Euro	
	Innen-Ø D1	L1	L4	SW					
M 5 a	- 3 mm	12,5	12,5	6	2,5	hellgrau	L054.0060*	216	0,38
R 1/8 a keg.	- 4 mm	21	18	10	2,7	anthrazit	L054.0062*	216	0,40
R 1/8 a keg.	- 6 mm	28,5	21	10	4	anthrazit	L054.0066*	216	0,47
R 1/8 a keg.	- 8 mm	33	23	14	5,6	anthrazit	L054.0072*	216	0,64
R 1/4 a keg.	- 4 mm	21	25	14	2,7	anthrazit	L054.0064*	216	0,50
R 1/4 a keg.	- 6 mm	28,5	26	14	4	anthrazit	L054.0068*	216	0,54
R 1/4 a keg.	- 8 mm	33	27,5	14	5,6	anthrazit	L054.0074*	216	0,64
R 1/4 a keg.	- 10 mm	38	30	14	7	anthrazit	L054.0080*	216	0,76
R 3/8 a keg.	- 6 mm	28,5	27	17	4	anthrazit	L054.0070*	216	0,64
R 3/8 a keg.	- 8 mm	36	31	17	5,6	anthrazit	L054.0076*	216	0,73
R 3/8 a keg.	- 10 mm	38	30	17	7	anthrazit	L054.0082*	216	0,87
R 3/8 a keg.	- 12 mm	40,5	31	17	8,6	anthrazit	L054.0084*	216	0,93
R 1/2 a keg.	- 8 mm	36	36	22	5,6	anthrazit	L054.0078*	216	1,13
R 1/2 a keg.	- 12 mm	40,5	36	22	8,6	anthrazit	L054.0086*	216	1,11
R 3/4 a keg.	- 19 mm	45	42,8	27	15	anthrazit	L054.0088*	216	1,35
R 1 a keg.	- 25 mm	60	49	32	21	anthrazit	L054.0090*	216	1,87



\* **Achtung:** Verpackungseinheit 10 Stück

**Schlauchverbindungsteile aus Kunststoff**

**Gerade Schlauchverbindungsteile**, Werkstoff Acetalcopolymerisat,  
**Betriebsdruck:** 0 bis 10 bar (bei Raumtemperatur ca. +20° C)  
**Temperaturbereich:** -15° C bis +80° C

**Anschluß  
für Schlauch  
Innen-Ø**  
D1

D1	L1	DN	Farbe	Art.-Nr.	PG	Preis: Euro
3 mm	25	2,5	natur	L055.0001*	216	0,14
4 mm	35	2,7	natur	L055.0003*	216	0,14
5 mm	45	3	natur	L055.0004*	216	0,21
6 mm	49	4	natur	L055.0005*	216	0,29
8 mm	56	5,6	natur	L055.0007*	216	0,41
10 mm	63	7	natur	L055.0009*	216	0,49
12 mm	66,5	8,6	natur	L055.0011*	216	0,65
13 mm	73	8,6	natur	L055.0013*	216	0,69
14 mm	79	10	natur	L055.0015*	216	0,83
16 mm	76	12	natur	L055.0016*	216	0,97
19 mm	76	15	natur	L055.0017*	216	1,14
25 mm	95	21	natur	L055.0019*	216	1,86

**Gerade Reduzierstutzen**, Werkstoff Acetalcopolymerisat,  
**Betriebsdruck:** 0 bis 10 bar (bei Raumtemperatur ca. +20° C)  
**Temperaturbereich:** -15° C bis +80° C

**Anschluß  
für Schlauch  
Innen-Ø**  
D1

D1	D2	L1	DN	Farbe	Art.-Nr.	PG	Preis: Euro
3 mm – 4 mm	30	2,5	natur	L055.0030*	216	0,32	
4 mm – 6 mm	43,5	2,7	natur	L055.0032*	216	0,34	
4 mm – 8 mm	48	2,7	natur	L055.0034*	216	0,46	
6 mm – 8 mm	53,5	4	natur	L055.0036*	216	0,54	
6 mm – 10 mm	58	4	natur	L055.0038*	216	0,63	
8 mm – 10 mm	60,5	5,6	natur	L055.0040*	216	0,68	
8 mm – 12 mm	62,5	5,6	natur	L055.0042*	216	0,74	
10 mm – 12 mm	64	7	natur	L055.0044*	216	0,74	

**T-Schlauchverbindungsstutzen**, Werkstoff Acetalcopolymerisat,  
**Betriebsdruck:** 0 bis 10 bar (bei Raumtemperatur ca. +20° C)  
**Temperaturbereich:** -15° C bis +80° C

**Anschluß  
für Schlauch  
Innen-Ø**  
D1

D1	L1	L3	DN	Farbe	Art.-Nr.	PG	Preis: Euro
3 mm	25	12,5	2,5	natur	L055.0060*	216	0,25
4 mm	35	19,5	2,7	natur	L055.0062*	216	0,32
5 mm	42	22	3	natur	L055.0063*	216	0,40
6 mm	50	26	4	natur	L055.0064*	216	0,46
8 mm	58	30	5,6	natur	L055.0066*	216	0,59
10 mm	62,5	33,5	7	natur	L055.0068*	216	0,74
12 mm	69	36	8,6	natur	L055.0070*	216	0,90
13 mm	73	36	8,6	natur	L055.0072*	216	1,11
14 mm	77,5	41,5	10	natur	L055.0074*	216	1,11
16 mm	81	45	12	natur	L055.0077*	216	1,50
19 mm	85	45	15	natur	L055.0076*	216	1,68
25 mm	105	52,5	21	natur	L055.0080*	216	2,32

**T-Reduzierstutzen**, Werkstoff Acetalcopolymerisat,  
**Betriebsdruck:** 0 bis 10 bar (bei Raumtemperatur ca. +20° C)  
**Temperaturbereich:** -15° C bis +80° C

**Anschluß  
für Schlauch  
Innen-Ø**  
D1

D1	D3	D1	L1	L3	DN1	DN2	Farbe	Art.-Nr.	PG	Preis: Euro
3 mm – 4 mm – 3 mm	25	17,5	2,5	2,5	natur	L055.0090*	216	0,46		
4 mm – 6 mm – 4 mm	35	23,5	2,5	4	natur	L055.0092*	216	0,46		
6 mm – 4 mm – 6 mm	49	20,5	4	2,5	natur	L055.0094*	216	0,46		
8 mm – 4 mm – 8 mm	56	22	5,6	2,5	natur	L055.0096*	216	0,59		
8 mm – 6 mm – 8 mm	56	28	5,6	4	natur	L055.0098*	216	0,60		
8 mm – 12 mm – 8 mm	58	35,5	5,6	8,6	natur	L055.0100*	216	0,74		
10 mm – 6 mm – 10 mm	62	28	7	4	natur	L055.0102*	216	0,75		
10 mm – 8 mm – 10 mm	62	31	7	5,6	natur	L055.0104*	216	0,77		
10 mm – 13 mm – 10 mm	64	38	7	8,6	natur	L055.0106*	216	0,90		
12 mm – 6 mm – 12 mm	69	29	8,6	4	natur	L055.0108*	216	0,93		
12 mm – 8 mm – 12 mm	69	31	8,6	5,6	natur	L055.0110*	216	0,93		
12 mm – 10 mm – 12 mm	69	33	8,6	7	natur	L055.0112*	216	1,34		
18 mm – 10 mm – 18 mm	79	36	14	7	natur	L055.0118*	216	1,87		

\* **Achtung:** Verpackungseinheit 10 Stück

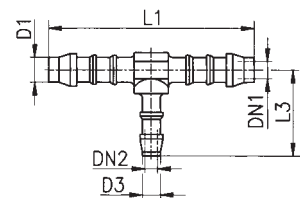
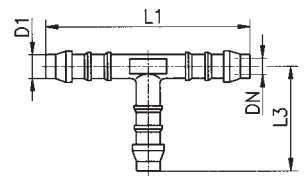
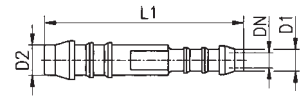
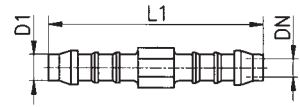



**Schlauchverbindungsteile aus Kunststoff**

**Winkel-Schlauchverbindungsstutzen**

Werkstoff Acetalcopolymerisat

**Betriebsdruck:** 0 bis 15 bar (bei Raumtemperatur ca. +20 °C)

**Temperaturbereich:** -15 °C bis + 80 °C

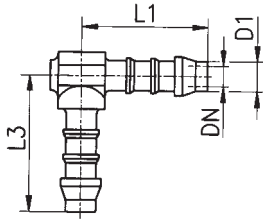

Anschluß für Schlauch							
Innen-Ø D1	L1	L3	DN	Farbe	Art.-Nr.	PG	Preis: Euro
3 mm	12,5	12,5	2,5	natur	L055.1001*	216	0,35
4 mm	17,5	19,5	2,5	natur	L055.1003*	216	0,38
5 mm	21	22	3	natur	L055.1004*	216	0,40
6 mm	25	26	4	natur	L055.1005*	216	0,46
8 mm	29	30	5,6	natur	L055.1007*	216	0,60
10 mm	31	33,5	7	natur	L055.1009*	216	0,75
12 mm	34,5	36	8,6	natur	L055.1011*	216	0,90
13 mm	36,5	38,5	8,6	natur	L055.1013*	216	0,97
14 mm	38,5	41,5	10	natur	L055.1015*	216	1,11
16 mm	40,5	45	12	natur	L055.1018*	216	1,40
19 mm	43,5	46	15	natur	L055.1017*	216	1,68
25 mm	52,5	52,5	21	natur	L055.1019*	216	1,92

**Y-Schlauchverbindungsstutzen**

Werkstoff Acetalcopolymerisat

**Betriebsdruck:** 0 bis 10 bar (bei Raumtemperatur ca. +20 °C)

**Temperaturbereich:** -15 °C bis + 80 °C

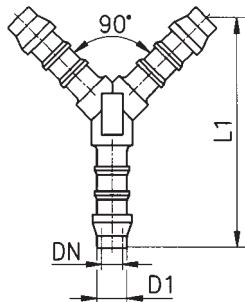

Anschluß für Schlauch						
Innen-Ø D1	L1	DN	Farbe	Art.-Nr.	PG	Preis: Euro
3 mm	21	2,5	natur	L055.1020*	216	0,34
4 mm	25,5	2,5	natur	L055.1022*	216	0,34
5 mm	43	3	natur	L055.1023*	216	0,41
6 mm	44	4	natur	L055.1024*	216	0,47
8 mm	51	5,6	natur	L055.1026*	216	0,65
10 mm	54	7	natur	L055.1028*	216	0,77
12 mm	64	8,6	natur	L055.1030*	216	0,97
13 mm	65	9	natur	L055.1032*	216	1,06
14 mm	65	10	natur	L055.1034*	216	1,16
16 mm	67	12	natur	L055.1035*	216	1,58
19 mm	72	15	natur	L055.1036*	216	1,72

**Y-Reduzierstutzen**

Werkstoff Acetalcopolymerisat

**Betriebsdruck:** 0 bis 15 bar (bei Raumtemperatur ca. +20 °C)

**Temperaturbereich:** -15 °C bis + 80 °C

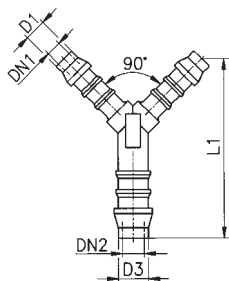

Anschluß für Schlauch									
Innen-Ø D1	D3	D1	L1	DN1	DN2	Farbe	Art.-Nr.	PG	Preis: Euro
4 mm - 6 mm - 4 mm	35	2,7	4	natur	L055.1040*	216	0,46		
6 mm - 8 mm - 6 mm	49	4	5,6	natur	L055.1042*	216	0,60		

**Kreuz-Schlauchverbindungsstutzen**

Werkstoff Acetalcopolymerisat

**Betriebsdruck:** 0 bis 10 bar (bei Raumtemperatur ca. +20 °C)

**Temperaturbereich:** -15 °C bis + 80 °C

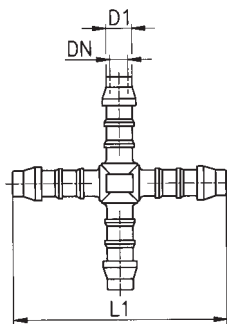

Anschluß für Schlauch						
Innen-Ø D1	L1	DN	Farbe	Art.-Nr.	PG	Preis: Euro
4 mm	39	2,9	natur	L055.1050*	216	0,53
5 mm	48	3	natur	L055.1051*	216	0,64
6 mm	48	4	natur	L055.1052*	216	0,70
12 mm	69	8,6	natur	L055.1054*	216	1,53

\*Achtung: Verpackungseinheit 10 Stück

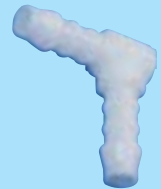



## **X-ON Electronics**

Largest Supplier of Electrical and Electronic Components

*Click to view similar products for [mader](#) manufacturer:*

Other Similar products are found below :

[L146.2461](#) [L140.0004](#) [L046.1089](#) [L053.1380](#) [230091](#)