

通用继电器最畅销的MY 新增了回路检查用带闭锁摆杆型系列

- 无铅，更环保。
- 取得VDE标准（德国）认证。
- 通过对AC/DC线圈胶带颜色的改变，大大提高了AC/DC规格的识别性。
- 新增便于检查回路的带闭锁摆杆型MY(S)。

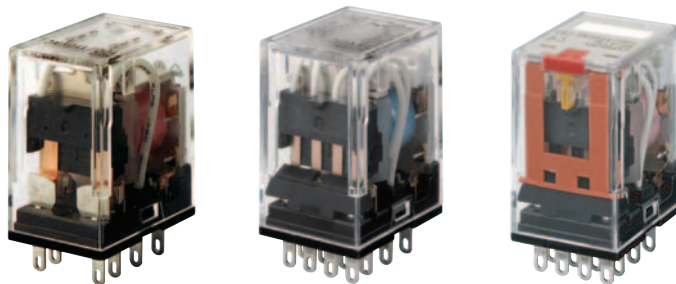

请参见“继电器共通注意事项”。

型号结构

分类	构造 极数	插座端子			印刷电路板用端子	外壳上部安装型
		带动作指示灯	无动作指示灯	带闭锁摆杆		
标准型 (符合电气用品安全法的产品)	2 双	MY2N*	MY2*	MY2IN (S) *	MY2-02	MY2F
		MY2ZN	MY2Z			
	3 双	MY3N	MY3		MY3-02	MY3F
		MY4N*	MY4*	MY4IN (S) *		
线圈浪涌吸收用 二极管型 (线圈规格仅限DC) 	2 双	MY2N-D2*	MY2-D*	MY2IN-D2 (S) *	-	-
		MY2ZN-D2	MY2Z-D			
	3 双	MY3N-D2	MY3-D			
		MY4N-D2*	MY4-D*	MY4IN-D2 (S) *		
线圈浪涌吸收用 CR回路型 (线圈规格仅限AC) 	2 双	MY2N-CR*	MY2-CR*	MY2IN-CR (S) *	-	
		MY2ZN-CR*	MY2Z-CR*	MY2ZIN-CR (S) *		
	3 双	MY3N-CR*	MY3-CR*	MY3IN-CR (S) *		
		MY4N-CR*	MY4-CR*	MY4IN-CR (S) *		
4 双	MY4ZN-CR*	MY4Z-CR*	MY4ZIN-CR (S) *			
	MY4ZN-CR*	MY4Z-CR*	MY4ZIN-CR (S) *			
高接触可靠型	4 双	-	MY4Z-CBG			
塑料密封型	4 双	MYQ4N	MYQ4		MYQ4-02	
			MYQ4Z		MYQ4Z-02	
闭锁型 (线圈闭锁)	2		MY2K		MY2K-02	
密闭型	4 双		MY4H		MY4H-0	
			MY4ZH		MY4ZH-0	

注1. 表中的型号为UL/CSA认证产品。产品带有认证标记。
(高接触可靠型、塑料密封型、闭锁型、密闭型除外)
2. 表中带*的型号为新版本型号。
3. 插座端子的标准型、线圈浪涌吸收用二极管型、线圈浪涌吸收用CR回路型与PYF-E/PYFS（2极/4极）的组合符合“EC适合宣言”。产品带有“CE标记”。
4. 斜线部分无相应型号。— 线部分产品的制作详情，请向经销商咨询。

关于插座端子型和插座的组合，请参见第33页上的“**■选装件**”中的● **连接插座、固定支架选型表**。

微型功率继电器 MY2



关于标准认证机型的最新信息, 请参见本公司网站
(www.fa.omron.com.cn) 的“标准认证/适用”。

种类

分类	型号	额定电压 (V)	
		标准库存品	订货生产产品
标准型	MY2	AC12、24、100/110、200/220	AC110/120、220/240
		DC12、24、48、100/110	
动作指示灯内置型	MY2N	AC12、24、100/110、110/120、200/220、220/240	
		DC12、24、48、100/110	
二极管内置型	MY2-D	DC12、24、100/110	DC48
二极管、动作指示灯内置型	MY2N-D2	DC12、24、48、100/110	
CR回路内置型	MY2-CR	AC100/110、200/220	AC110/120、220/240
CR回路、动作指示灯内置型	MY2N-CR	AC100/110、200/220	AC110/120、220/240

- 注1. 关于订货生产规格的交货期, 请向经销商咨询。
 2. 关于上述线圈规格以外的线圈电压型号, 请向经销商咨询。
 3. 上述型号、规格为MY新版本的对象产品。
 4. 除MY2(N)-CR型号的上述电压规格以外, 继电器高度为53mm以下。
 使用固定支架时, 请参照33页进行选择。

额定规格/性能

■ 额定规格

● 操作线圈 (标准型)

项目	额定电流 (mA)		线圈电阻 (Ω)	线圈电感 (H)		动作电压 (V)	复位电压 (V)	最大容许电压 (V)	功耗 (VA, W)	
	50Hz	60Hz		铁片开路时	铁片动作时					
AC	12	106.5	91	46	0.17	0.33	30%以上 *2	额定电压的 110%	约1.0~约1.2 (60Hz)	
	24	53.8	46	180	0.69	1.3			80%以下 *1	约0.9~约1.1 (60Hz)
	100/110	11.7/12.9	10/11	3,750	14.54	24.6				
	110/120	9.9/10.8	8.4/9.2	4,430	19.2	32.1				
	200/220	6.2/6.8	5.3/5.8	12,950	54.75	94.07				
	220/240	4.8/5.3	4.2/4.6	18,790	83.5	136.4				
DC	12	72.7		165	0.73	1.37	10%以上 *2	约0.9		
	24	36.3		662	3.2	5.72				
	48	17.6		2,725	10.6	21.0				
	100/110	8.7/9.6		11,440	45.6	86.2				

注1. 额定电流、线圈电阻值指的是线圈温度为+23°C时的值。公差为AC额定电流+15%、-20%、DC线圈电阻±15%。

2. AC线圈电阻、电感的值为参考值。(60Hz时)

3. 动作特性指的是线圈温度为+23°C时的值。

4. 最大容许电压指的是环境温度为+23°C时的值。

*1. 各产品均有差异, 实效值在80%以下。

为了确保正常动作, 请外加额定值80%以上的电压。(线圈温度为+23°C时)

*2. 各产品均有差异, 实效值在AC30%以下、DC10%以上。为确保正常复位, 请将电压降至该值以下。

● 开关部 (接点部)

项目	负载	电阻负载	感性负载 ($\cos\phi = 0.4$, $L/R = 7ms$)
额定负载	AC220V 5A DC24V 5A		AC220V 2A DC24V 2A
额定通电流	5A		
接点电压的最大值	AC250V DC125V		
接点电流的最大值	5A		
接点构成	2c		
接点机构	单		
接点材质	Ag		

项目	种类	标准型	动作指示灯、二极管、CR内置型
使用环境温度 *1		-55~+70°C	-55~+60°C *2
使用环境湿度		5~85%RH	

*1. 无结冰、结露。

*2. 二极管结合部的温度以及使用元件的限制。



■ 性能

项目	种类	标准型	动作指示灯内置型	CR回路内置型	二极管内置型	动作指示灯、二极管内置型	动作指示灯、CR回路内置型	
接触电阻 *1		50mΩ以下						
动作时间 *2		20ms以下						
复位时间 *2		20ms以下						
最大开关频率	机械	18,000次/h						
	额定负载	1,800次/h						
绝缘电阻 *3		100MΩ以上						
耐电压	线圈和接点间	AC2,000V 50/60Hz 1min						
	异极接点间	AC1,000V 50/60Hz 1min						
	同极接点间	AC1,000V 50/60Hz 1min						
振动	耐久	10~55~10Hz 单振幅0.5mm (双振幅1.0mm)						
	误动作	10~55~10Hz 单振幅0.5mm (双振幅1.0mm)						
冲击	耐久	1,000m/s ²						
	误动作	200m/s ²						
耐久性	机械	AC5,000万次以上 DC1亿次以上 (开关频率18,000次/h)						
	电气 *4	50万次以上 (额定负载、开关频率1,800次/h)						

项目极数	2极
故障率P水准(参考值) *5	DC5V 1mA
质量	约35g

注: 为初始值。
 *1. 测量条件 : DC5V 1A 电压下降法。
 *2. 测量条件 : 外加额定操作电压时
 环境温度条件 : +23°C
 *3. 测量条件 : 用DC500V绝缘电阻计测量与耐电压项目中相同的部位。
 *4. 环境温度条件 : +23°C
 *5. 此值为开关频率120次/min时的值。

外形尺寸

CAD数据 标记的商品备有2维CAD图、3维CAD模型的数据。
 CAD数据可从网站www.fa.omron.com.cn下载。

(单位: mm)

MY2、MY2N、MY2-D、MY2N-D2
 MY2-CR、MY2N-CR

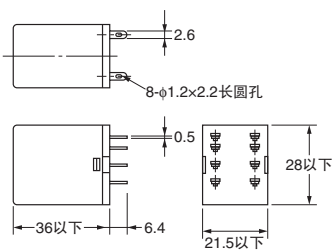
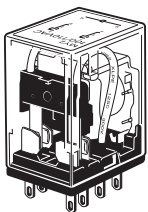

端子配置/内部接线图
 (底视图)
 标准型

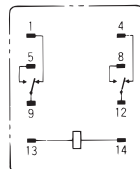

(无线圈极性)

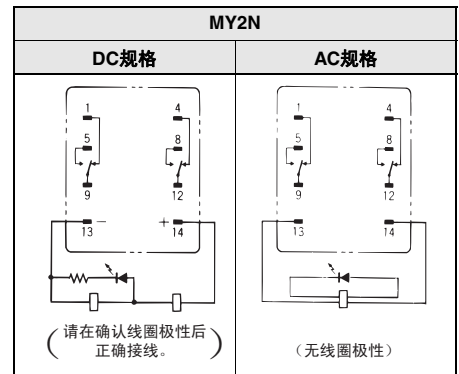

注1. AC规格备有线圈断线自诊断功能。
 2. 对于DC规格, 请在确认线圈极性后正确接线。
 3. LED的颜色为AC红色、DC绿色。
 4. 动作指示灯显示线圈的通电情况, 并非根据接点动作进行显示。

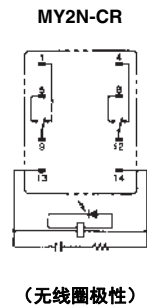
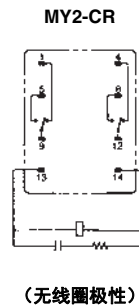
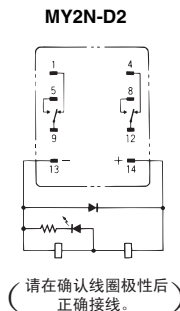
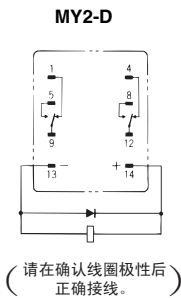

CAD数据



微型功率继电器 MY2Z



关于标准认证机型的最新信息，请参见本公司网站
(www.fa.omron.com.cn)的“标准认证/适用”。

种类

分类	型号	额定电压 (V)	
		标准库存品	订货生产产品
标准型	MY2Z	AC100/110、200/220	AC12、24、110/120、220/240
		DC12、24	DC48、100/110
动作指示灯内置型	MY2ZN	AC100/110、200/220	AC12、24、110/120、220/240
		DC24	DC12、48、100/110
二极管内置型	MY2Z-D	DC24	DC12、100/110
二极管、动作指示灯内置型	MY2ZN-D2	DC24、100/110	DC12
CR回路内置型	MY2Z-CR		AC100/110、200/220
CR回路、动作指示灯内置型	MY2ZN-CR	AC100/110	AC200/220

注1. 关于订货生产规格的交货期，请向经销商咨询。
2. 关于上述线圈规格以外的线圈电压型号，请向经销商咨询。

额定规格/性能

■ 额定规格

● 操作线圈（标准型）

项目	额定电流 (mA)		线圈电阻 (Ω)	线圈电感 (H)		动作电压 (V)	复位电压 (V)	最大容许电压 (V)	功耗 (VA、W)
	50Hz	60Hz		铁片开路时	铁片动作时				
AC	12	106.5	91	46	0.17	0.33	30%以上 *2	额定电压的 110%	约1.0~约1.2 (60Hz)
	24	53.8	46	180	0.69	1.3			约0.9~约1.1 (60Hz)
	100/110	11.7/12.9	10/11	3,750	14.54	24.6			
	110/120	9.9/10.8	8.4/9.2	4,430	19.2	32.1			
	200/220	6.2/6.8	5.3/5.8	12,950	54.75	94.07			
	220/240	4.8/5.3	4.2/4.6	18,790	83.5	136.4			
DC	12	75		160	0.73	1.37	10%以上 *2		约0.9
	24	36.9		650	3.2	5.72			
	48	18.5		2,600	10.6	21.0			
	100/110	9.1/10		11,000	45.6	86.2			

注1. 额定电流、线圈电阻值指的是线圈温度为+23°C时的值。公差为AC额定电流+15%、-20%、DC线圈电阻±15%。

2. AC线圈电阻、电感的值为参考值。（60Hz时）

3. 动作特性指的是线圈温度为+23°C时的值。

4. 最大容许电压指的是环境温度为+23°C时的值。

*1. 各产品均有差异，实效值在80%以下。

为了确保正常动作，请外加额定值80%以上的电压。

*2. 各产品均有差异，实效值在AC30%以下、DC10%以上。为确保正常复位，请将电压降至该值以下。

● 开关部（接点部）

项目	负载	电阻负载	感性负载 ($\cos\phi = 0.4$, $L/R = 7\text{ms}$)
额定负载		AC220V 5A DC24V 5A	AC220V 2A DC24V 2A
额定通电电流		5A	
接点电压的最大值		AC250V DC125V	
接点电流的最大值		5A	
接点构成		2c	
接点机构		双	
接点材质		镀金+银	

项目	种类	标准型	动作指示灯、二极管、CR内置型
使用环境温度 *1		-55~+70°C	-55~+60°C *2
使用环境湿度		5~85%RH	

*1. 无结冰、结露。

*2. 二极管结合部的温度以及使用元件的限制。



■ 性能

项目	种类	标准型	动作指示灯内置型	二极管内置型	动作指示灯、二极管内置型	CR回路内置型	CR回路、动作指示灯内置型	
接触电阻 *1		50mΩ以下						
动作时间 *2		20ms以下						
复位时间 *2		20ms以下						
最大开关频率	机械	18,000次/h						
	额定负载	1,800次/h						
绝缘电阻 *3		100MΩ以上						
耐电压	线圈和接点间	AC2,000V 50/60Hz 1min						
	异极接点间							
	同极接点间	AC1,000V 50/60Hz 1min						
振动	耐久	10~55~10Hz 单振幅0.5mm (双振幅1.0mm)						
	误动作	10~55~10Hz 单振幅0.5mm (双振幅1.0mm)						
冲击	耐久	1,000m/s ²						
	误动作	200m/s ²						
耐久性	机械	5,000万次以上 (开关频率18,000次/h)						
	电气 *4	20万次以上 (额定负载、开关频率1,800次/h)						

项目极数	2极
故障率P水准(参考值)*5	DC1V 100μA
质量	约35g

注: 为初始值。
 *1. 测量条件 : DC5V 1A 电压下降法。
 *2. 测量条件 : 外加额定操作电压时
 环境温度条件 : +23°C
 *3. 测量条件 : 用DC500V绝缘电阻计测量与耐电压项目中相同的部位。
 *4. 环境温度条件 : +23°C
 *5. 此值为开关频率120次/min时的值。

外形尺寸

CAD数据 标记的商品备有2维CAD图、3维CAD模型的数据。
 CAD数据可从网站www.fa.omron.com.cn下载。

(单位: mm)

MY2Z、MY2ZN、MY2Z-D、MY2ZN-D2
 MY2Z-CR、MY2ZN-CR

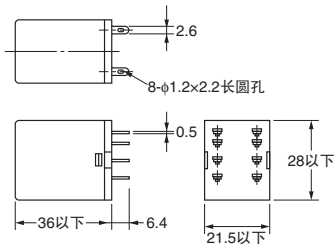
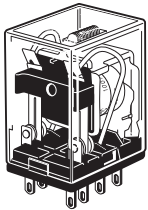

* MY2Z-CR/MY2ZN-CR的尺寸为53以下。

端子配置/内部接线图
 (底视图)
 标准型

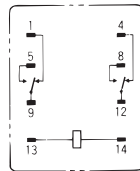

(无线圈极性)

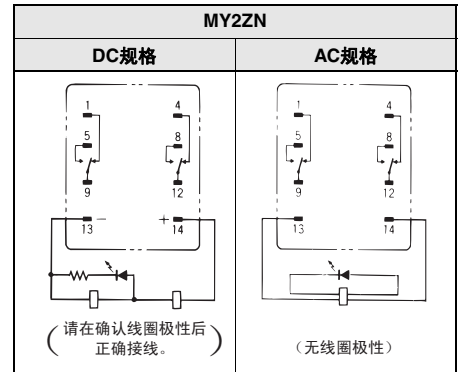

注1. AC规格备有线圈断线自诊断功能。
 2. 对于DC规格, 请在确认线圈极性后正确接线。
 3. LED的颜色为AC红色、DC绿色。
 4. 动作指示灯显示线圈的通电情况, 并非根据接点动作进行显示。

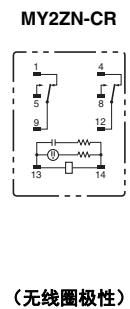
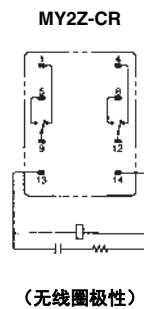
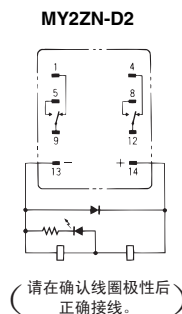
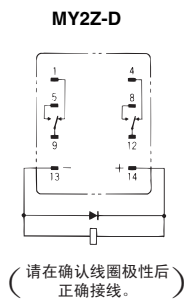

CAD数据



微型功率继电器 MY3



关于标准认证机型的最新信息，请参见本公司网站（www.fa.omron.com.cn）的“标准认证/适用”。

种类

分类	型号	额定电压 (V)	
		标准库存品	订货生产品
标准型	MY3	AC24、100/110、200/220	AC12、110/120、220/240
		DC12、24、100/110	DC48
动作指示灯内置型	MY3N	AC24、100/110、200/220	AC12、110/120、220/240
		DC24	DC12、48、100/110
二极管内置型	MY3-D	DC24	DC12、100/110
二极管、动作指示灯内置型	MY3N-D2	DC24	DC12、100/110

注1. 关于订货生产规格的交货期，请向经销商咨询。

2. 关于上述线圈规格以外的线圈电压型号，请向经销商咨询。

额定规格/性能

■ 额定规格

● 操作线圈（标准型）

项目	额定电流 (mA)		线圈电阻 (Ω)	线圈电感 (H)		动作电压 (V)	复位电压 (V)	最大容许电压 (V)	功耗 (VA、W)	
	50Hz	60Hz		铁片开路时	铁片动作时					
AC	12	106.5	91	46	0.17	0.33	30%以上 *2	额定电压的 110%	约1.0~约1.2 (60Hz)	
	24	53.8	46	180	0.69	1.3			80%以下 *1	约0.9~约1.1 (60Hz)
	100/110	11.7/12.9	10/11	3,750	14.54	24.6				
	110/120	9.9/10.8	8.4/9.2	4,430	19.2	32.1				
	200/220	6.2/6.8	5.3/5.8	12,950	54.75	94.07				
	220/240	4.8/5.3	4.2/4.6	18,790	83.5	136.4				
DC	12	75		160	0.73	1.37	10%以上 *2	约0.9		
	24	36.9		650	3.2	5.72				
	48	18.5		2,600	10.6	21.0				
	100/110	9.1/10		11,000	45.6	86.2				

注1. 额定电流、线圈电阻值指的是线圈温度为+23°C时的值。公差为AC额定电流+15%、-20%、DC线圈电阻±15%。

2. AC线圈电阻、电感的值为参考值。（60Hz时）

3. 动作特性指的是线圈温度为+23°C时的值。

4. 最大容许电压指的是环境温度为+23°C时的值。

*1. 各产品均有差异，实效值在80%以下。

为了确保正常动作，请外加额定值80%以上的电压。

*2. 各产品均有差异，实效值在AC30%以下、DC10%以上。为确保正常复位，请将电压降至该值以下。

● 开关部（接点部）

项目	负载	电阻负载	感性负载 ($\cos\phi = 0.4$ 、 $L/R = 7ms$)
额定负载	AC220V 5A DC24V 5A		AC220V 2A DC24V 2A
额定通电流	5A		
接点电压的最大值	AC250V DC125V		
接点电流的最大值	5A		
接点构成	3c		
接点机构	单		
接点材质	Ag		

项目	种类	标准型	动作指示灯、二极管
使用环境温度 *1		-55~+70°C	-55~+60°C *2
使用环境湿度		5~85%RH	

*1. 无结冰、结露。

*2. 二极管结合部的温度以及使用元件的限制。



■ 性能

项目	种类	标准型	动作指示灯内置型	二极管内置型	动作指示灯、二极管内置型	
接触电阻 *1		50mΩ以下				
动作时间 *2		20ms以下				
复位时间 *2		20ms以下				
最大开关频率	机械	18,000次/h				
	额定负载	1,800次/h				
绝缘电阻 *3		100MΩ以上				
耐电压	线圈和接点间	AC2,000V 50/60Hz 1min				
	异极接点间					
	同极接点间	AC1,000V 50/60Hz 1min				
振动	耐久	10~55~10Hz 单振幅0.5mm (双振幅1.0mm)				
	误动作	10~55~10Hz 单振幅0.5mm (双振幅1.0mm)				
冲击	耐久	1,000m/s ²				
	误动作	200m/s ²				
耐久性	机械	AC5,000万次以上 DC1亿次以上 (开关频率18,000次/h)				
	电气 *4	50万次以上 (额定负载、开关频率1,800次/h)				

项目极数	3极
故障率P水准 (参考值) *5	DC5V 1mA
质量	约35g

注：为初始值。

*1. 测量条件：DC5V 1A 电压下降法。

*2. 测量条件：外加额定操作电压时
环境温度条件：+23°C

*3. 测量条件：用DC500V绝缘电阻计测量与耐电压项目中相同的部位。

*4. 环境温度条件：+23°C

*5. 此值为开关频率120次/min时的值。

外形尺寸

CAD数据 标记的商品备有2维CAD图、3维CAD模型的数据。
CAD数据可从网站www.fa.omron.com.cn下载。

(单位: mm)

MY3、MY3N、MY3-D、MY3N-D2

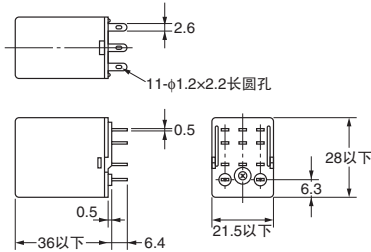
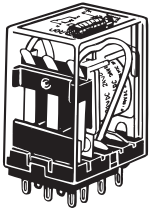

端子配置/内部接线图
(底视图)
标准型

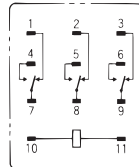

(无线圈极性)

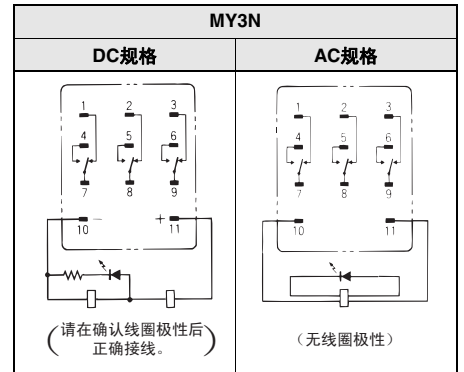

注1. AC规格各有线圈断线自诊断功能。

2. 对于DC规格，请在确认线圈极性后正确接线。

3. LED的颜色为AC红色、DC绿色。

4. 动作指示灯显示线圈的通电情况，并非根据接点动作进行显示。

MY3-D

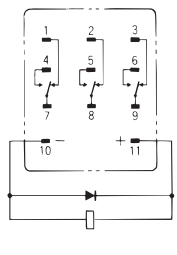

(请在确认线圈极性后正确接线。)

MY3N-D2

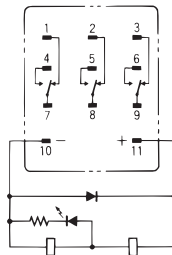

(请在确认线圈极性后正确接线。)

CAD数据



微型功率继电器 MY4



关于标准认证机型的最新信息，请参见本公司网站
(www.fa.omron.com.cn)的“标准认证/适用”。

种类

分类	型号	额定电压 (V)	
		标准库存品	订货生产产品
标准型	MY4	AC24、100/110、200/220	AC12、110/120、220/240
		DC12、24、48、100/110	
动作指示灯内置型	MY4N	AC12、24、100/110、110/120、200/220、220/240	
		DC12、24、48、100/110	
二极管内置型	MY4-D	DC12、24、48、100/110	
二极管、动作指示灯内置型	MY4N-D2	DC12、24、100/110	DC48
CR回路内置型	MY4-CR	AC100/110、200/220	AC110/120、220/240
CR回路、动作指示灯内置型	MY4N-CR	AC100/110、110/120、200/220	AC220/240

- 注1. 关于订货生产规格的交货期，请向经销商咨询。
 2. 关于上述线圈规格以外的线圈电压型号，请向经销商咨询。
 3. 上述型号、规格为MY新版本的对象产品。
 4. 除MY4(N)-CR型号的上述电压规格以外，继电器高度为53mm以下。
 使用固定支架时，请参照33页进行选择。

额定规格/性能

■ 额定规格

● 操作线圈（标准型）

项目	额定电流 (mA)		线圈电阻 (Ω)	线圈电感 (H)		动作电压 (V)	复位电压 (V)	最大容许电压 (V)	功耗 (VA、W)
	50Hz	60Hz		铁片开路时	铁片动作时				
AC	12	106.5	91	46	0.17	0.33	80%以下 *1	30%以上 *2	约1.0~约1.2 (60Hz)
	24	53.8	46	180	0.69	1.3			
	100/110	11.7/12.9	10/11	3,750	14.54	24.6			
	110/120	9.9/10.8	8.4/9.2	4,430	19.2	32.1			
	200/220	6.2/6.8	5.3/5.8	12,950	54.75	94.07			
	220/240	4.8/5.3	4.2/4.6	18,790	83.5	136.4			
DC	12	72.7		165	0.73	1.37	10%以上 *2	额定电压的 110%	约0.9
	24	36.3		662	3.2	5.72			
	48	17.6		2,725	10.6	21.0			
	100/110	8.7/9.6		11,440	45.6	86.2			

- 注1. 额定电流、线圈电阻值指的是线圈温度为+23°C时的值。公差为AC额定电流+15%、-20%、DC线圈电阻±15%。
 2. AC线圈电阻、电感的值为参考值。(60Hz时)
 3. 动作特性指的是线圈温度为+23°C时的值。
 4. 最大容许电压指的是环境温度为+23°C时的值。
 *1. 各产品均有差异，实效值在80%以下。
 为了确保正常动作，请外加额定值80%以上的电压。
 *2. 各产品均有差异，实效值在AC30%以下、DC10%以上。为确保正常复位，请将电压降至该值以下。

● 开关部（接点部）

项目	负载	电阻负载	感性负载 ($\cos\phi = 0.4$, $L/R = 7ms$)
额定负载		AC220V 3A DC24V 3A	AC220V 0.8A DC24V 1.5A
额定通电电流		3A	
接点电压的最大值		AC250V DC125V	
接点电流的最大值		3A	
接点构成		4c	
接点机构		单	
接点材质		Au包层+Ag合金	

项目	种类	标准型	动作指示灯、二极管、CR内置型
使用环境温度 *1		-55~+70°C	-55~+60°C *2
使用环境湿度		5~85%RH	

- *1. 无结冰、结露。
 *2. 二极管结合部的温度以及使用元件的限制。



性能

项目	种类	标准型	动作指示灯内置型	CR回路内置型	二极管内置型	动作指示灯、 二极管内置型	动作指示灯、 CR回路内置型
接触电阻 *1		50mΩ以下					
动作时间 *2		20ms以下					
复位时间 *2		20ms以下					
最大开关频率	机械	18,000次/h					
	额定负载	1,800次/h					
绝缘电阻 *3		100MΩ以上					
耐电压	线圈和接点间	AC2,000V 50/60Hz 1min					
	异极接点间						
	同极接点间	AC1,000V 50/60Hz 1min					
振动	耐久	10~55~10Hz 单振幅0.5mm (双振幅1.0mm)					
	误动作	10~55~10Hz 单振幅0.5mm (双振幅1.0mm)					
冲击	耐久	1,000m/s ²					
	误动作	200m/s ²					
耐久性	机械	AC5,000万次以上 DC1亿次以上 (开关频率18,000次/h)					
	电气 *4	20万次以上 (额定负载、开关频率1,800次/h)					

项目极数	4极
故障率P水准(参考值) *5	DC1V 1mA
质量	约35g

注：为初始值。

*1. 测量条件 : DC5V 1A 电压下降法。

*2. 测量条件 : 外加额定操作电压时
环境温度条件 : +23°C

*3. 测量条件 : 用DC500V绝缘电阻计测量与耐电压项目中相同的部位。

*4. 环境温度条件 : +23°C

*5. 此值为开关频率120次/min时的值。

参考数据

● 实际负载耐久性一览 (关于一般特性, 请参照第20页)

型号	负载的种类	条件	开关频度	电气耐久性 (1万次以上)
MY4 DC24V	AC磁性开关	AC100V 35VA 浪涌4A、稳态0.35A	ON: 1s OFF: 3s	50
	DC螺线管线圈	DC24V 40W 稳态1.6A L/R=10ms 浪涌吸收二极管连接	ON: 0.5s OFF: 1.5s	50
		DC24V 20W 稳态0.8A L/R=10ms 浪涌吸收二极管连接	ON: 0.5s OFF: 1.5s	100

外形尺寸

CAD数据 标记的商品备有2维CAD图、3维CAD模型的数据。
CAD数据可从网站www.fa.omron.com.cn下载。

(单位: mm)

MY4、MY4N、MY4-D、MY4N-D2
MY4-CR、MY4N-CR

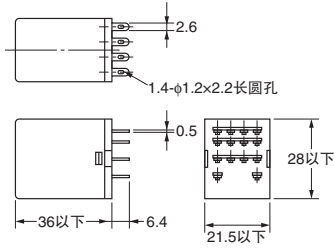
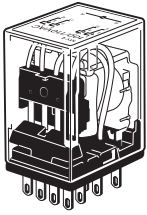

端子配置/内部接线图
(底视图)
标准型

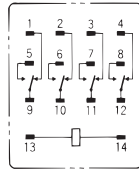

(无线圈极性)

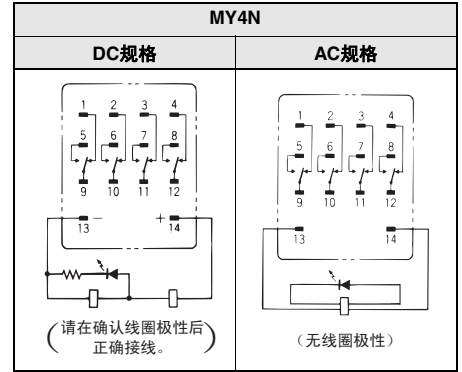

- 注1. AC规格备有线圈断线自诊断功能。
2. 对于DC规格, 请在确认线圈极性后正确接线。
3. LED的颜色为AC红色、DC绿色。
4. 动作指示灯显示线圈的通电情况, 并非根据接点动作进行显示。

MY4-D

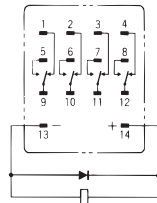

(请在确认线圈极性后正确接线。)

MY4N-D2

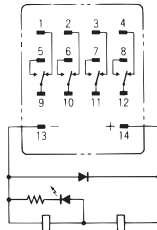

(请在确认线圈极性后正确接线。)

MY4-CR

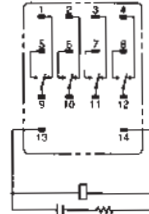

(无线圈极性)

MY4N-CR

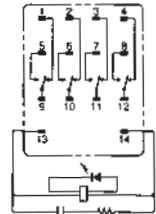

(无线圈极性)

CAD数据

微型功率继电器 MY4Z



关于标准认证机型的最新信息，请参见本公司网站（www.fa.omron.com.cn）的“标准认证/适用”。

种类

分类	型号	额定电压 (V)	
		标准库存品	订货生产品
标准型	MY4Z	AC100/110、200/220	AC110/120、220/240
		DC24、100/110	DC12、48
动作指示灯内置型	MY4ZN	AC100/110、200/220	AC24、110/120、220/240
		DC24、100/110	DC12、48
二极管内置型	MY4Z-D	DC24、100/110	DC12、48
二极管、动作指示灯内置型	MY4ZN-D2	DC12、24、48、100/110	
CR回路内置型	MY4Z-CR	AC100/110、200/220	AC110/120、220/240
CR回路、动作指示灯内置型	MY4ZN-CR	AC100/110、200/220	AC110/120、220/240

- 注1. 关于订货生产规格的交货期，请向经销商咨询。
 2. 关于上述线圈规格以外的线圈电压型号，请向经销商咨询。
 3. 上述型号、规格为MY新版本的对象产品。

额定规格/性能

■ 额定规格

● 操作线圈（标准型）

项目	额定电压 (V)	额定电流 (mA)		线圈电阻 (Ω)	线圈电感 (H)		动作电压 (V)	复位电压 (V)	最大容许电压 (V)	功耗 (VA, W)
		50Hz	60Hz		铁片开路时	铁片动作时				
AC	12	106.5	91	46	0.17	0.33	80%以下 *1	30%以上 *2	额定电压的 110%	约1.0~约1.2 (60Hz)
	24	53.8	46	180	0.69	1.3				约0.9~约1.1 (60Hz)
	100/110	11.7/12.9	10/11	3,750	14.54	24.6				约0.9
	110/120	9.9/10.8	8.4/9.2	4,430	19.2	32.1				
	200/220	6.2/6.8	5.3/5.8	12,950	54.75	94.07				
	220/240	4.8/5.3	4.2/4.6	18,790	83.5	136.4				
DC	12	72.7		165	0.73	1.37	10%以上 *2			约0.9
	24	36.3		662	3.2	5.72				
	48	17.6		2,725	10.6	21.0				
	100/110	8.7/9.6		11,440	45.6	86.2				

注1. 额定电流、线圈电阻值指的是线圈温度为+23°C时的值。公差为AC额定电流+15%、-20%、DC线圈电阻±15%。

2. AC线圈电阻、电感的值为参考值。（60Hz时）
 3. 动作特性指的是线圈温度为+23°C时的值。
 4. 最大容许电压指的是环境温度为+23°C时的值。

*1. 各产品均有差异，实效值在80%以下。

为了确保正常动作，请加额定值80%以上的电压。

*2. 各产品均有差异，实效值在AC30%以下、DC10%以上。为确保正常复位，请将电压降至该值以下。

● 开关部（接点部）

项目	负载	电阻负载	感性负载 ($\cos\phi = 0.4$, $L/R = 7ms$)
额定负载		AC220V 3A DC24V 3A	AC220V 0.8A DC24V 1.5A
额定通电流		3A	
接点电压的最大值		AC250V DC125V	
接点电流的最大值		3A	
接点构成		4c	
接点机构		双	
接点材质		Au包层+Ag合金	

项目	种类	标准型	动作指示灯、二极管、CR内置型
使用环境温度 *1		-55~+70°C	-55~+60°C *2
使用环境湿度		5~85%RH	

*1. 无结冰、结露。

*2. 二极管结合部的温度以及使用元件的限制。



■ 性能

项目	种类	标准型	动作指示灯内置型	CR回路内置型	二极管内置型	动作指示灯、二极管内置型	动作指示灯、CR回路内置型
接触电阻 *1		50mΩ以下					
动作时间 *2		20ms以下					
复位时间 *2		20ms以下					
最大开关频率	机械	18,000次/h					
	额定负载	1,800次/h					
绝缘电阻 *3		100MΩ以上					
耐电压	线圈和接点间	AC2,000V 50/60Hz 1min					
	异极接点间	AC1,000V 50/60Hz 1min					
	同极接点间	AC1,000V 50/60Hz 1min					
振动	耐久	10~55~10Hz 单振幅0.5mm (双振幅1.0mm)					
	误动作	10~55~10Hz 单振幅0.5mm (双振幅1.0mm)					
冲击	耐久	1,000m/s ²					
	误动作	200m/s ²					
耐久性	机械	2,000万次以上 (开关频率18,000次/h)					
	电气 *4	10万次以上 (额定负载、开关频率1,800次/h)					

项目极数	4极
故障率P水准 (参考值) *5	DC1V 100μA
质量	约35g

注: 为初始值。

*1. 测量条件 : DC5V 1A 电压下降法。

*2. 测量条件 : 外加额定操作电压时
环境温度条件 : +23°C

*3. 测量条件 : 用DC500V绝缘电阻计测量与耐电压项目中相同的部位。

*4. 环境温度条件 : +23°C

*5. 此值为开关频率120次/min时的值。

外形尺寸

CAD数据 标记的商品备有2维CAD图、3维CAD模型的数据。
CAD数据可从网站www.fa.omron.com.cn下载。

(单位: mm)

MY4Z、MY4ZN、MY4Z-D、MY4ZN-D2
MY4Z-CR、MY4ZN-CR

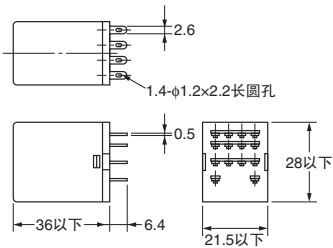
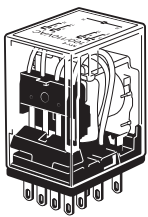

端子配置/内部接线图
(底视图)
标准型

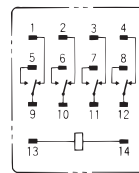

(无线圈极性)

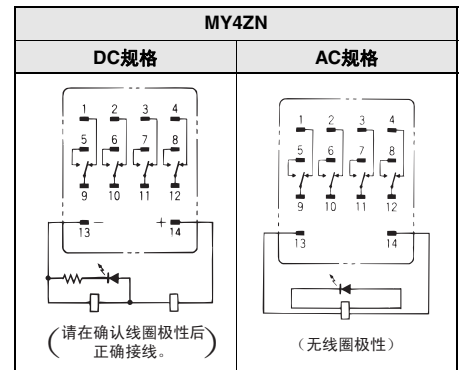

注1. AC规格备有线圈断线自诊断功能。

2. 对于DC规格, 请在确认线圈极性后正确接线。

3. LED的颜色为AC红色、DC绿色。

4. 动作指示灯显示线圈的通电情况, 并非根据接点动作进行显示。

MY4Z-D

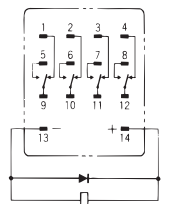

(请在确认线圈极性后正确接线。)

MY4ZN-D2

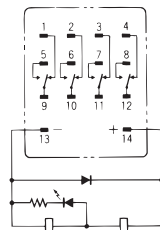

(请在确认线圈极性后正确接线。)

MY4Z-CR

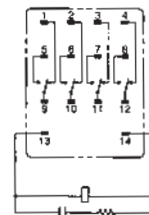

(无线圈极性)

MY4ZN-CR

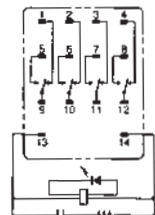

(无线圈极性)

CAD数据



微型功率继电器 MY (S) 带闭锁摆杆型



关于标准认证机型的最新信息，请参见本公司网站（www.fa.omron.com.cn）的“标准认证/适用”。

种类

分类	接点构成	型号	额定电压 (V)
动作指示灯内置型	2	MY2IN (S)	AC100/110、200/220 DC12、24、48
	4	MY4IN (S)	AC100/110、200/220 DC12、24、48
	4双	MY4ZIN (S)	AC100/110、200/220 DC12、24、48
线圈浪涌吸收用 二极管内置型	2	MY2IN-D2 (S)	DC12、24、48
	4	MY4IN-D2 (S)	DC12、24、48
	4双	MY4ZIN-D2 (S)	DC12、24、48
线圈浪涌吸收用 CR回路内置型	4	MY4IN-CR (S)	AC100/110、200/220
	4双	MY4ZIN-CR (S)	AC100/110、200/220

- 注1. 关于交货期，请向经销商咨询。
 2. 关于上述线圈规格以外的线圈电压型号，请向经销商咨询。
 3. 订购时，请注明额定电压，并添加 (S)。
 例：MY2IN AC100/110 (S)

额定规格/性能

■ 额定规格

● 操作线圈

项目	额定电压 (V)	额定电流 (mA)		线圈电阻 (Ω)	线圈电感 (H)		动作电压 (V)	复位电压 (V)	最大容许电压 (V)	功耗 (VA, W)	
		50Hz	60Hz		铁片开路时	铁片动作时					
AC	100/110	11.7/12.9	10/11	3,750	14.54	24.6	80%以下 *1	30%以上 *2	额定电压的 110%	约0.9~约1.1 (60Hz)	
	200/220	6.2/6.8	5.3/5.8	12,950	54.75	94.07		10%以上 *2		约0.9	
DC	12	75		160	0.73	1.37		10%以上 *2			
	24	37.7		636	3.2	5.72					
	48	18.8		2,560	10.6	21					

- 注1. 额定电流、线圈电阻值指的是线圈温度为+23°C时的值。公差为AC额定电流+15%、-20%、DC线圈电阻±15%。
 2. AC线圈电阻、电感的值为参考值。（60Hz时）
 3. 动作特性指的是线圈温度为+23°C时的值。
 4. 最大容许电压指的是环境温度为+23°C时的值。
 *1. 各产品均有差异，实效值在80%以下。
 为了确保正常动作，请外加额定值80%以上的电压。
 *2. 各产品均有差异，实效值在AC30%以下、DC10%以上。为确保正常复位，请将电压降至该值以下。

● 开关部（接点部）

项目	极数	2极		4极		4极（双）	
		电阻负载 (cosφ = 1)	感性负载 (cosφ = 0.4、 L/R = 7ms)	电阻负载 (cosφ = 1)	感性负载 (cosφ = 0.4、 L/R = 7ms)	电阻负载 (cosφ = 1)	感性负载 (cosφ = 0.4、 L/R = 7ms)
额定负载		AC250V 5A DC30V 5A	AC250V 2A DC30V 2A	AC250V 3A DC30V 3A	AC250V 0.8A DC30V 1.5A	AC250V 3A DC30V 3A	AC250V 0.8A DC30V 1.5A
额定通电电流		10A *		5A *			
接点电压的最大值		AC250V、DC125V					
接点电流的最大值		10A		5A			
接点构成		单		单		双	
接点材质		Ag		Au包层+Ag合金		Au包层+Ag合金	

* 使用插座时，请勿超过插座的额定通电电流。

项目	种类	动作指示灯、二极管、CR内置型
使用环境温度 *1		-55~+60°C *2
使用环境湿度		5~85%RH

- *1. 无结冰、结露。
 *2. 二极管结合部的温度以及使用元件的限制。



■ 性能

项目	种类	2极	4极	4极(双)
接触电阻 *1		100mΩ以下		
动作时间 *2		20ms以下		
复位时间 *2		20ms以下		
最大开关频率	机械	18,000次/h		
	额定负载	1,800次/h		
绝缘电阻 *3		1,000MΩ以上		
耐电压	线圈和接点间	AC2,000V 50/60Hz 1min		
	异极接点间			
	同极接点间	AC1,000V 50/60Hz 1min		
振动	耐久	10~55~10Hz 单振幅0.5mm (双振幅1.0mm)		
	误动作	10~55~10Hz 单振幅0.5mm (双振幅1.0mm)		
冲击	耐久	1,000m/s ²		
	误动作	200m/s ²		
耐久性	机械	AC5,000万次以上 DC1亿次以上 (开关频率18,000次/h)		2,000万次以上 (开关频率18,000次/h)
	电气 *4	50万次以上 (额定负载、开关频率1,800次/h)	20万次以上 (额定负载、开关频率1,800次/h)	10万次以上 (额定负载、开关频率1,800次/h)
故障率P水准(参考值) *5		DC5V 1mA	DC1V 1mA	DC1V 100μA
质量		约35g		

注：为初始值。

*1. 测量条件 : DC5V 1A 电压下降法。

*2. 测量条件 : 外加额定操作电压时
环境温度条件 : +23°C

*3. 测量条件 : 用DC500V绝缘电阻计测量与耐电压项目中相同的部位。

*4. 环境温度条件 : +23°C

*5. 此值为开关频率120次/min时的值。

外形尺寸

(单位 mm)

■ 本体

MY2IN (S)

MY2IN-D2 (S)

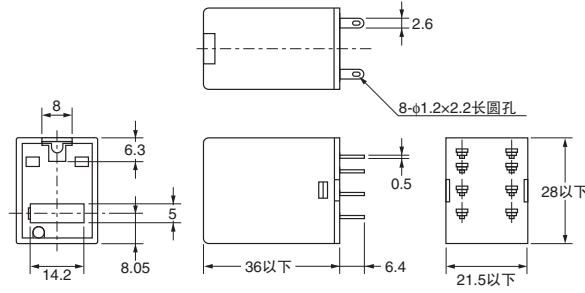
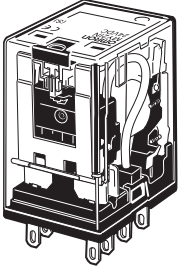

端子配置/内部连接图 (底视图)

MY2IN(S)
(AC规格)

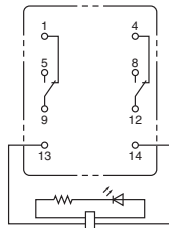

MY2IN(S)
(DC规格)

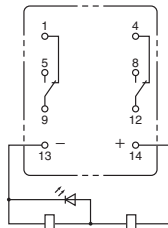

MY2IN-D2(S)
(仅限DC规格)

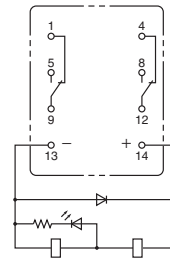

注：对于DC规格，请在确认线圈极性后正确接线。

MY4 (Z) IN (S)

MY4 (Z) IN-D2 (S)

MY4 (Z) IN-CR (S)

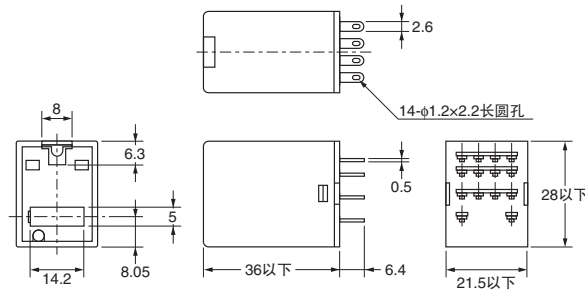
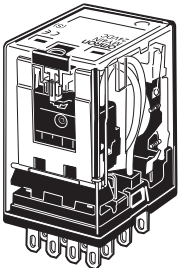

端子配置/内部连接图 (底视图)

MY4(Z)IN(S)
(DC规格)

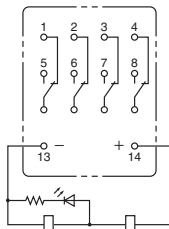

MY4(Z)IN(S)
(AC规格)

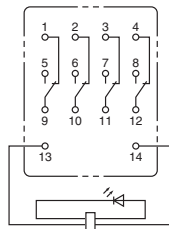

MY4(Z)IN-D2(S)
(仅限DC规格)

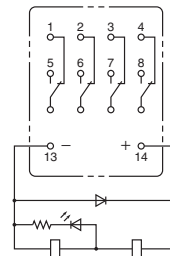

MY4(Z)IN-CR(S)
(仅限AC规格)

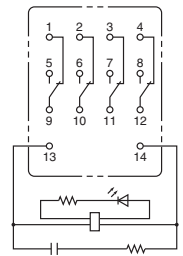

注：对于DC规格，请在确认线圈极性后正确接线。



印刷电路板端子 MY□-02



关于标准认证机型的最新信息,请参见本公司网站
(www.fa.omron.com.cn)的“标准认证/适用”。

种类

极数	分类	型号	额定电压 (V)	
			标准库存品	订货生产品
2极	单接点型	MY2-02	AC100/110、200/220	AC12、24、110/120、220/240
			DC12、24	DC48、100/110
3极	单接点型	MY3-02	AC100/110	AC12、24、110/120、200/220、220/240
			DC24	DC12、48、100/110
4极	单接点型	MY4-02	AC100/110、200/220	AC12、24、110/120、220/240
			DC12、24	DC48、100/110
	双接点型	MY4Z-02		AC100/110、110/120、200/220
				DC12、24、48、100/110

注1. 关于订货生产规格的交货期, 请向经销商咨询。

2. 关于上述线圈规格以外的线圈电压型号, 请向经销商咨询。

额定规格/性能

■ 额定规格

● 操作线圈 (标准型)

项目	额定电流 (mA)		线圈电阻 (Ω)	线圈电感 (H)		动作电压 (V)	复位电压 (V)	最大容许电压 (V)	功耗 (VA、W)
	50Hz	60Hz		铁片开路时	铁片动作时				
AC	12	106.5	91	46	0.17	0.33	30%以上 *2	额定电压的 110%	约1.0~约1.2 (60Hz)
	24	53.8	46	180	0.69	1.3			约0.9~约1.1 (60Hz)
	100/110	11.7/12.9	10/11	3,750	14.54	24.6			
	110/120	9.9/10.8	8.4/9.2	4,430	19.2	32.1			
	200/220	6.2/6.8	5.3/5.8	12,950	54.75	94.07			
	220/240	4.8/5.3	4.2/4.6	18,790	83.5	136.4			
DC	12	75		160	0.73	1.37	10%以上 *2		约0.9
	24	36.9		650	3.2	5.72			
	48	18.5		2,600	10.6	21.0			
	100/110	9.1/10		11,000	45.6	86.2			

注1. 额定电流、线圈电阻值指的是线圈温度为+23°C时的值。公差为AC额定电流+15%、-20%、DC线圈电阻±15%。

2. AC线圈电阻、电感的值为参考值。(60Hz时)

3. 动作特性指的是线圈温度为+23°C时的值。

4. 最大容许电压指的是环境温度为+23°C时的值。

*1. 各产品均有差异, 实效值在80%以下。

为了确保正常动作, 请外加额定值80%以上的电压。

*2. 各产品均有差异, 实效值在AC30%以下、DC10%以上。为确保正常复位, 请将电压降至该值以下。

● 开关部 (接点部)

项目	2、3极		4极		4极双接点型	
	电阻负载	感性负载 ($\cos\phi = 0.4$ 、 $L/R = 7ms$)	电阻负载	感性负载 ($\cos\phi = 0.4$ 、 $L/R = 7ms$)	电阻负载	感性负载 ($\cos\phi = 0.4$ 、 $L/R = 7ms$)
额定负载	AC220V 5A DC24V 5A	AC220V 2A DC24V 2A	AC220V 3A DC24V 3A	AC220V 0.8A DC24V 1.5A	AC220V 3A DC24V 3A	AC220V 0.8A DC24V 1.5A
额定通电流	5A		3A		3A	
接点电压的最大值	AC250V DC125V		AC250V DC125V		AC250V DC125V	
接点电流的最大值	5A		3A		3A	
接点构成	2c、3c		4c		4c	
接点机构	单		单		双	
接点材质	Ag		镀金+银		镀金+银	

项目	种类	标准型
使用环境温度*		-55~+70°C
使用环境湿度		5~85%RH

* 无结冰、结露。



性能

项目	极数	2、3极	4极	4极双接点型
接触电阻 *1		50mΩ以下		
动作时间 *2		20ms以下		
复位时间 *2		20ms以下		
最大开关频率	机械	18,000次/h		
	额定负载	1,800次/h		
绝缘电阻 *3		100MΩ以上		
耐电压	线圈和接点间	AC2,000V 50/60Hz 1min		
	异极接点间			
	同极接点间	AC1,000V 50/60Hz 1min		
振动	耐久	10~55~10Hz 单振幅0.5mm (双振幅1.0mm)		
	误动作	10~55~10Hz 单振幅0.5mm (双振幅1.0mm)		
冲击	耐久	1,000m/s ²		
	误动作	200m/s ²		
耐久性	机械	AC5,000万次以上 DC1亿次以上 (开关频率18,000次/h)		AC2,000万次以上 (开关频率18,000次/h)
	电气 *4	50万次以上 (额定负载、开关频率 1,800次/h)	20万次以上 (额定负载、开关频率 1,800次/h)	10万次以上 (额定负载、开关频率 1,800次/h)

项目极数	2、3极	4极	4极双接点型
故障率P水准(参考值) *5	DC5V 1mA	DC1V 1mA	DC1V 100μA
质量	约35g		

注：为初始值。

*1. 测量条件：DC5V 1A 电压下降法。

*2. 测量条件：外加额定操作电压时
环境温度条件：+23°C

*3. 测量条件：用DC500V绝缘电阻计测量与耐电压项目中相同的部位。

*4. 环境温度条件：+23°C

*5. 此值为开关频率120次/min时的值。

外形尺寸

(单位: mm)

印刷电路板用端子 MY□-02

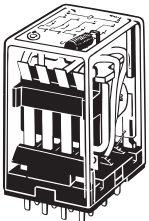

插图、外形图为MY4-02。
2、3极也以此为标准。

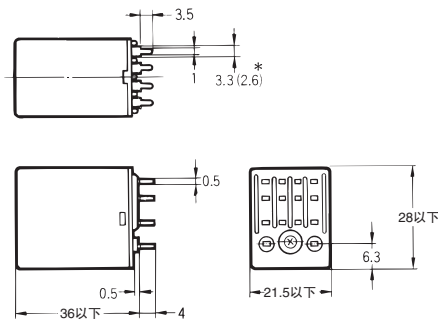

* () 内的尺寸为MY4-02。

印刷电路板加工尺寸 (底视图)

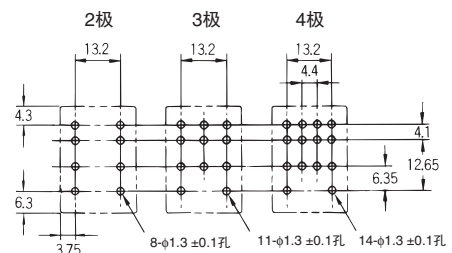

注1. 尺寸公差为±0.1。

2. 端子配置/内部连接图请参照MY2、MY3、MY4、MY4Z。

外壳上部安装 MY□F



关于标准认证机型的最新信息，请参见本公司网站
(www.fa.omron.com.cn)的“标准认证/适用”。

种类

极数	分类	型号	额定电压 (V)	
			标准库存品	订货生产品
2极	单接点型	MY2F	AC100/110、200/220	AC24、110/120、220/240
			DC12、24	DC48、100/110
3极	单接点型	MY3F	AC100/110	AC24、200/220
				DC24、100/110
4极	单接点型	MY4F	AC100/110、200/220	AC24、110/120
			DC12、24	DC48、100/110
	双接点型	MY4ZF	—	AC200/220
			—	DC12、24

注1. 关于订货生产规格的交货期，请向经销商咨询。

2. 关于上述线圈规格以外的线圈电压型号，请向经销商咨询。

额定规格/性能

■ 额定规格

● 操作线圈（标准型）

项目	额定电流 (mA)		线圈电阻 (Ω)	线圈电感 (H)		动作电压 (V)	复位电压 (V)	最大容许电压 (V)	功耗 (VA、W)
	50Hz	60Hz		铁片开路时	铁片动作时				
AC	24	53.8	46	180	0.69	1.3	30%以上 *2	额定电压的 110%	约1.0~约1.2 (60Hz)
	100/110	11.7/12.9	10/11	3,750	14.54	24.6			约0.9~约1.1 (60Hz)
	110/120	9.9/10.8	8.4/9.2	4,430	19.2	32.1			
	200/220	6.2/6.8	5.3/5.8	12,950	54.75	94.07			
	220/240	4.8/5.3	4.2/4.6	18,790	83.5	136.4			
DC	12	75		160	0.73	1.37	10%以上 *2	约0.9	
	24	36.9		650	3.2	5.72			
	48	18.5		2,600	10.6	21.0			
	100/110	9.1/10		11,000	45.6	86.2			

注1. 额定电流、线圈电阻值指的是线圈温度为+23°C时的值。公差为AC额定电流+15%、-20%、DC线圈电阻±15%。

2. AC线圈电阻、电感的值为参考值。（60Hz时）

3. 动作特性指的是线圈温度为+23°C时的值。

4. 最大容许电压指的是环境温度为+23°C时的值。

*1. 各产品均有差异，实效值在80%以下。

为了确保正常动作，请外加额定值80%以上的电压。

*2. 各产品均有差异，实效值在AC30%以下、DC10%以上。为确保正常复位，请将电压降至该值以下。

● 开关部（接点部）

项目	2、3极		4极	
	电阻负载	感性负载 ($\cos\phi = 0.4$ 、 $L/R = 7ms$)	电阻负载	感性负载 ($\cos\phi = 0.4$ 、 $L/R = 7ms$)
额定负载	AC220V 5A DC24V 5A	AC220V 2A DC24V 2A	AC220V 3A DC24V 3A	AC220V 0.8A DC24V 1.5A
额定通断电流	5A		3A	
接点电压的最大值	AC250V DC125V		AC250V DC125V	
接点电流的最大值	5A		3A	
接点构成	2c、3c		4c	
接点机构	单		单	
接点材质	Ag		镀金+银	

项目	种类	标准型
使用环境温度*		-55~+70°C
使用环境湿度		5~85%RH

* 无结冰、结露。



性能

项目	极数	2、3极	4极
接触电阻 *1		50mΩ以下	
动作时间 *2		20ms以下	
复位时间 *2		20ms以下	
最大开关频率	机械	18,000次/h	
	额定负载	1,800次/h	
绝缘电阻 *3		100MΩ以上	
耐电压	线圈和接点间	AC2,000V 50/60Hz 1min	
	异极接点间		
	同极接点间	AC1,000V 50/60Hz 1min	
振动	耐久	10~55~10Hz 单振幅0.5mm (双振幅1.0mm)	
	误动作	10~55~10Hz 单振幅0.5mm (双振幅1.0mm)	
冲击	耐久	1,000m/s ²	
	误动作	200m/s ²	
耐久性	机械	AC5,000万次以上 DC1亿次以上 (开关频率18,000次/h)	
	电气 *4	50万次以上 (额定负载、开关频率1,800次/h)	20万次以上 (额定负载、开关频率1,800次/h)

项目极数	2、3极	4极
故障率P水准(参考值) *5	DC5V 1mA	DC1V 1mA
质量	约35g	

注：为初始值。

*1. 测量条件：DC5V 1A 电压下降法。

*2. 测量条件：外加额定操作电压时

环境温度条件：+23°C

*3. 测量条件：用DC500V绝缘电阻计测量与耐电压项目中相同的部位。

*4. 环境温度条件：+23°C

*5. 此值为开关频率120次/min时的值。

外形尺寸

CAD数据 标记的商品备有2维CAD图、3维CAD模型的数据。
CAD数据可从网站www.fa.omron.com.cn下载。

(单位: mm)

外壳上部安装型 MY□F



插图为MY4F。

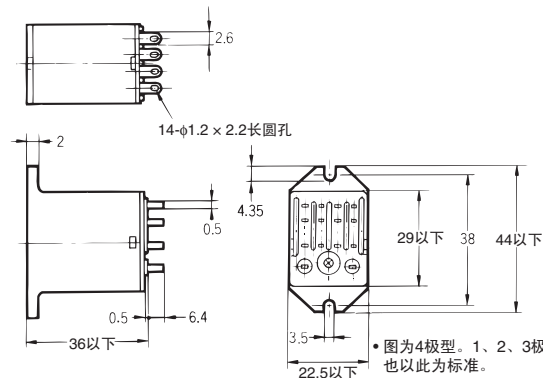

• 图为4极型。1、2、3极也以此为标准。

安装孔加工尺寸

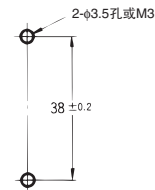

注：端子配置/内部连接图请参见MY2、MY3、MY4、MY4Z。

CAD数据

特性数据 MY2/MY3/MY4/MY4Z/MY□-02/MY□F

■ 参考数据

● 开关容量的最大值
MY2、MY3

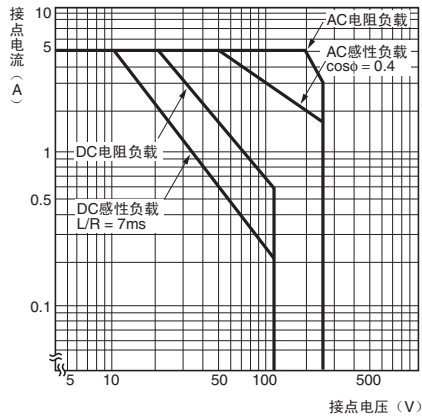

MY4、MY4Z

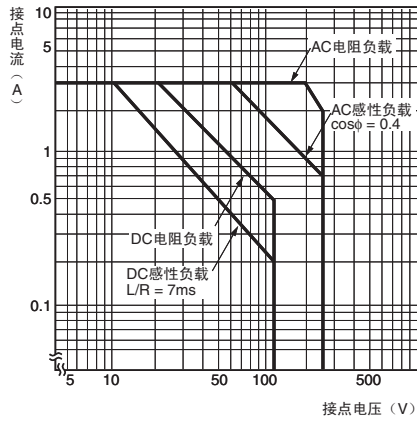

● 耐久性曲线
MY2、MY3

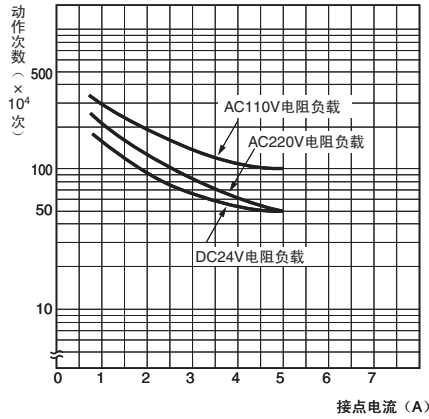

MY2、MY3

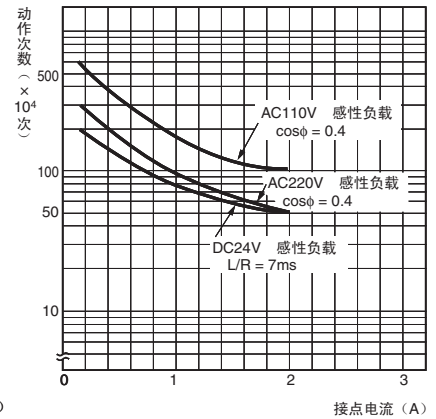

MY4

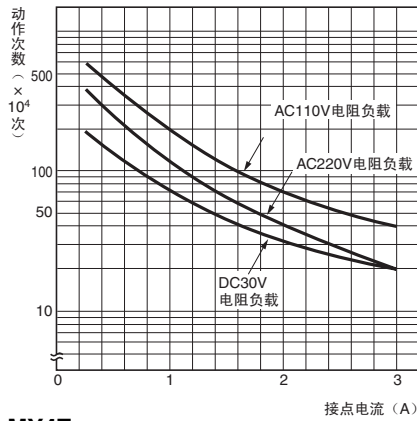

MY4

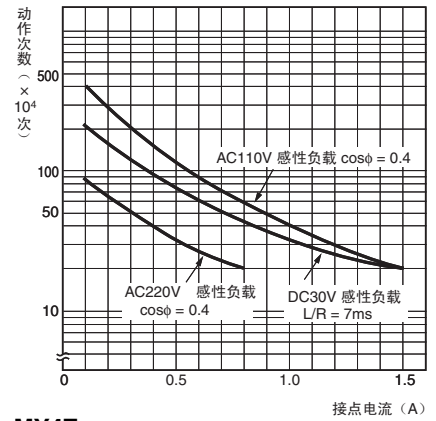

MY4Z

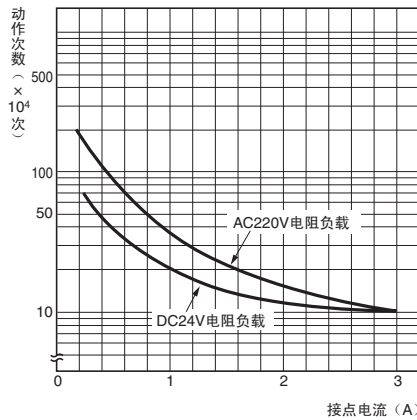

MY4Z

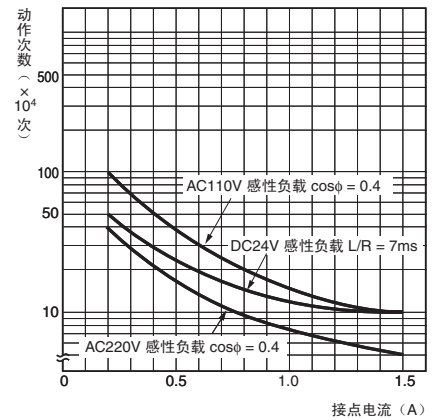

● 环境温度和动作、复位电压

MY2 AC规格

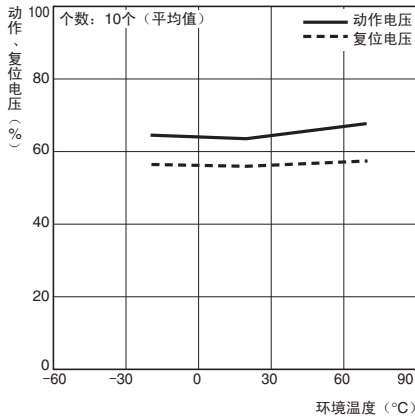

MY2 DC规格

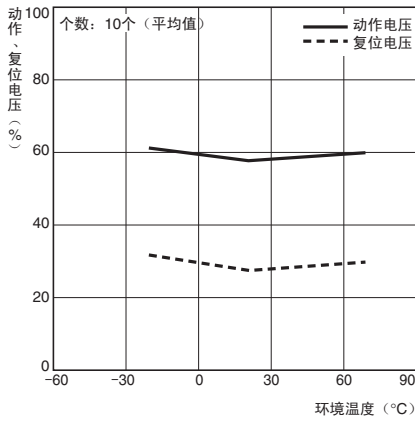

MY4 AC规格

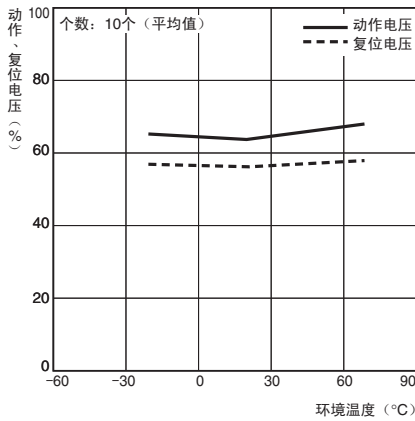

MY4 DC规格

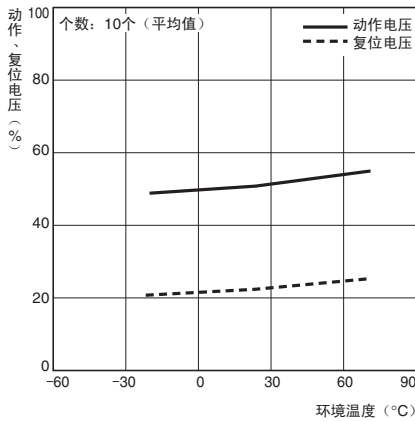

● 环境温度和线圈温度上升

MY2 AC规格 50Hz

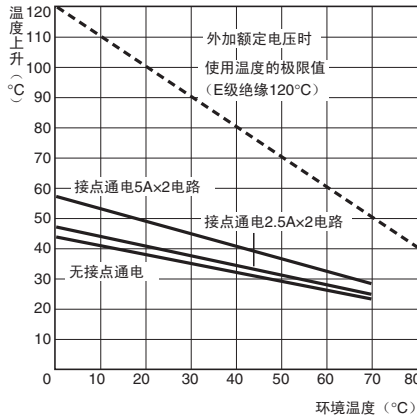

MY4 AC规格 50Hz

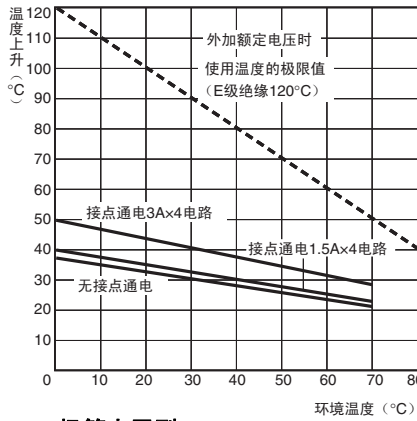

MY2 DC规格

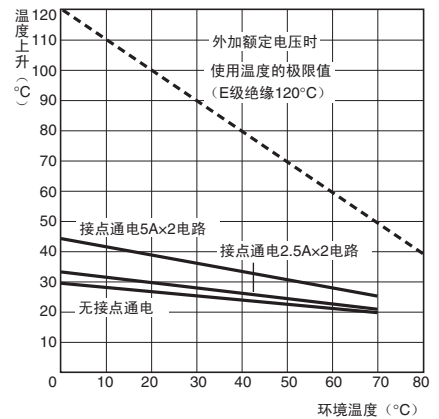

MY4 DC规格

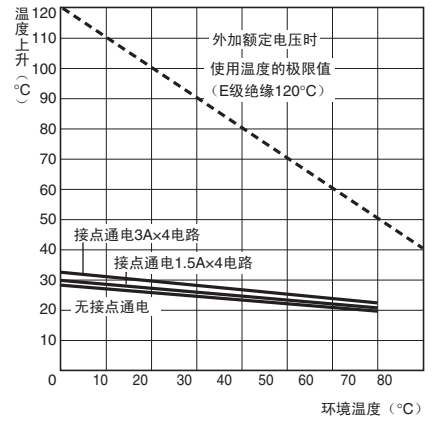

● 二极管内置型

可吸收线圈浪涌。最适合与半导体回路同时使用。
有二极管

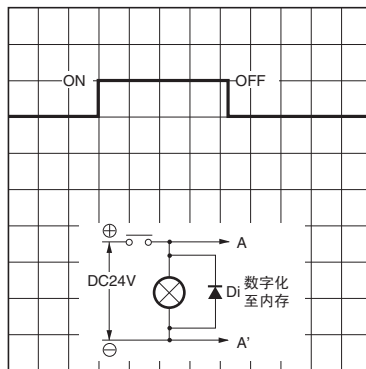

- 注1. 请注意极性。
- 2. 虽然复位时间增加, 但满足标准型规格20ms。
- 3. 二极管特性 反向耐压1,000V 正向电流1A

无二极管

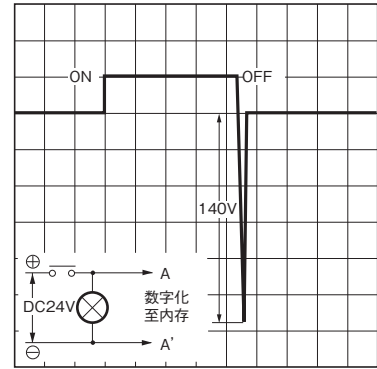

● CR内置型

有CR

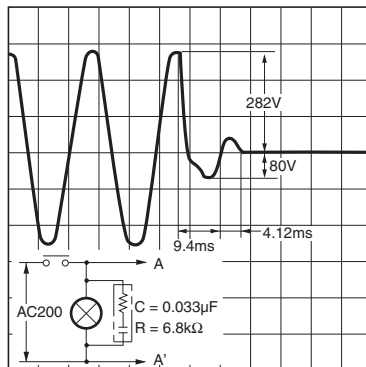

无CR

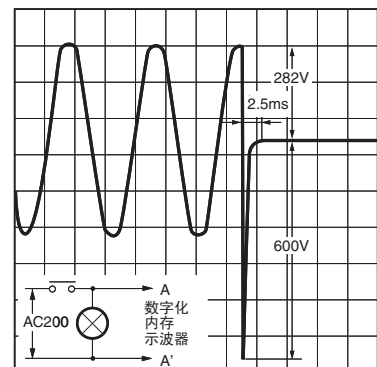

特性数据 MY (S)

■ 参考数据

● 开关容量的最大值

MY2 (S)

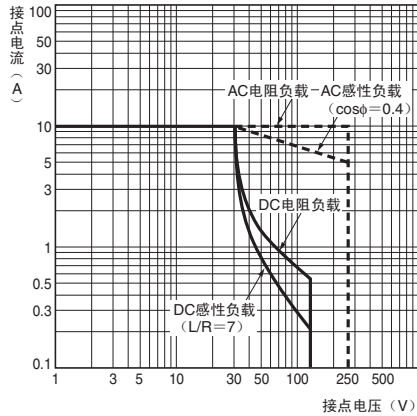

MY4 (S)、MY4Z (S)

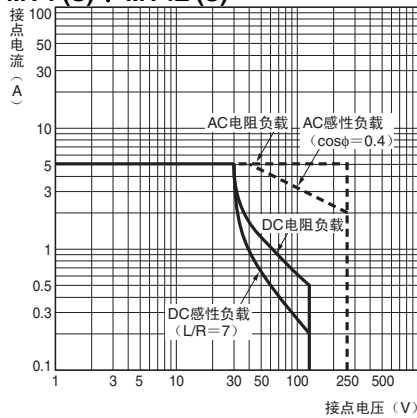

● 耐久性曲线

MY2 (S)

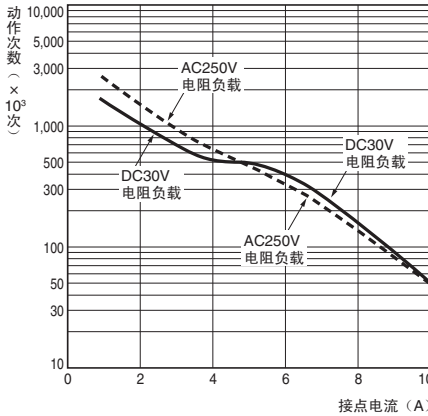

MY2 (S)

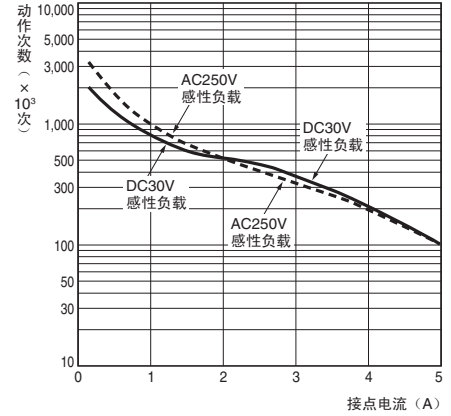

MY4 (S)

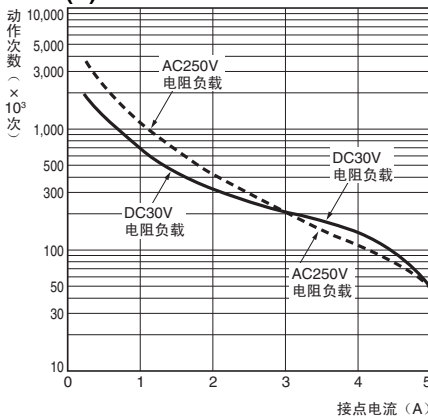

MY4 (S)

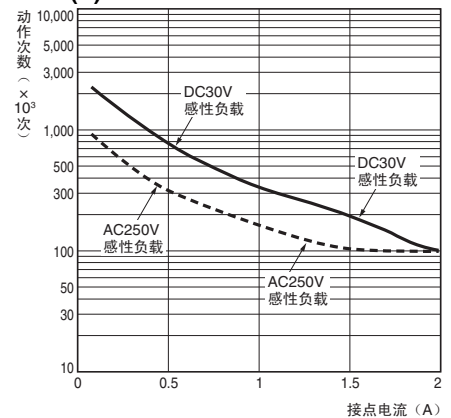

MY4Z (S)

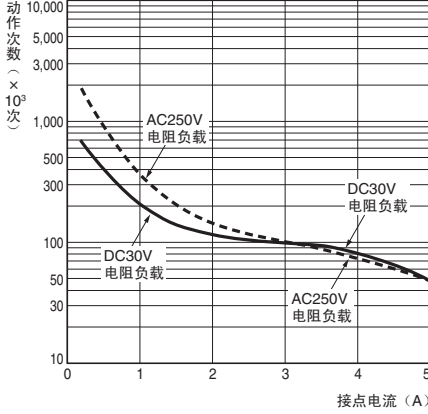

MY4Z (S)

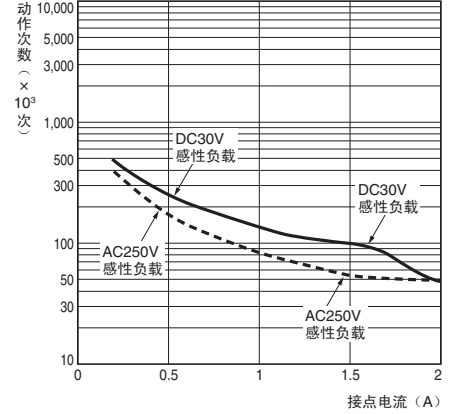

■ MY2/MY3/MY4/MY4Z/MY□-02/MY□F/MY (S) 共通

● 误动作冲击

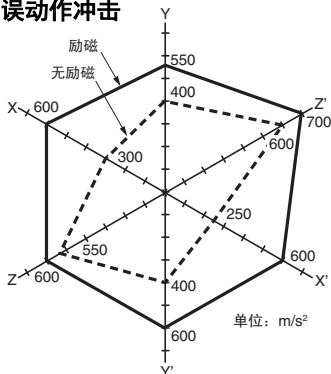

N = 20

测量: 线圈在励磁以及无励磁的状态下, 3轴6个方向, 各施加3次冲击, 测量接点产生误动作时的值。

规格值: 无励磁200m/s²
励磁200m/s²

冲击方向

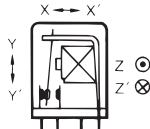

■ 国际安全标准认证详情/MY2Z、MY3、MY□-02、MY□F

- 标准型号均已获得UL、CSA安全标准认证。
- 国际安全标准认证的额定规格值与本产品目录中指定的其他性能规格有所不同，请务必仔细确认后再使用。

TÜV标准认证型 (文件No.R50030059) 

型号	极数	操作线圈额定规格	接点额定规格	开关认证次数
MY□	2	DC6~125V DC6~240V	5A AC250V (cosφ=1.0)	10,000次
	3		5A AC250V (cosφ=1.0) 0.8A AC250V (cosφ=0.4)	
	4		3A AC120V (cosφ=1.0) 0.8A AC120V (cosφ=0.4)	

UL标准认证型 (文件No.E41515) 

型号	极数	操作线圈额定规格	接点额定规格	开关认证次数
MY	2	AC6~240V DC6~125V	7A AC240V (General Use)	6,000次
			7A DC24V (Resistive)	
			5A AC240V (General Use)	
			5A AC250V (Resistive)	
			5A DC30V (Resistive)	
			3A AC265V (Resistive)	
			1/6HP AC250V	1,000次
			1/8HP AC265V	
			1/10HPAC120V	
			B300 Pilot Duty	
	3	5A DC28V (Resistive)	6,000次	
		5A AC240V (General Use)		
		1/6HP AC250V	1,000次	
		5A DC28V (General Use) (Same polarity)	6,000次	
	5A AC240V (General Use) (Same polarity)			
	5A DC30V (Resistive) (Same polarity)			
	5A AC250V (Resistive) (Same polarity)			
	0.2A DC120V (Resistive) (Same polarity)			
	1/6HP AC250V (Same polarity)	1,000次		
	1/10HPAC120V (Same polarity)			
4	B300 Pilot Duty (Same polarity)	6,000次		

CSA标准认证型 (文件No.LR31928) 

型号	极数	操作线圈额定规格	接点额定规格	开关认证次数
MY	2	AC6~240V DC6~125V	7A AC240V (Resistive)	6,000次
			7A DC24V (Resistive)	
			5A AC240V (General Use)	
			5A AC250V (Resistive)	
			5A DC30V (Resistive)	
			1/6HP AC250V	
	1/10HPAC120V			
	3	5A DC28V (Resistive)	6,000次	
		7A AC240V (General Use)		
		7A DC24V (Resistive)		
		5A AC240V (General Use)		
	4	1/6HP AC250V	1,000次	
		7A AC240V (General Use) (Same polarity)	6,000次	
		7A DC24V (Resistive) (Same polarity)		
		5A AC240V (General Use) (Same polarity)		
		5A DC30V (Resistive)		
		5A AC250V (Resistive) (Same polarity)		
		0.2A DC120V (Resistive)		1,000次
		1/6HP AC250V		
		1/10HPAC120V		

• 订购劳埃德 (LR) 标准产品时，请务必注明“LR标准认证型”。

LR标准认证型 (文件编号90/10270)

型号	极数	操作线圈额定规格	接点额定规格
MY□	2	AC6~240V DC6~125V	2A DC30V 感性负载 2A AC200V 感性负载
	4		1.5A DC30V 感性负载 0.8A AC200V 感性负载 1.5A AC115V 感性负载

■ 国际安全标准认证详情/MY2、MY4、MY4Z、MY(S) (新版本)

VDE 标准认证型 (No.112467UG, EN61810-1)

型号	极数	操作线圈额定规格	接点额定规格	文件No.	开关认证次数
MY□ (新型号)	2	6、12、24、48/50、 100/110、110/120、 AC200/220、220/240V	10A AC250V (cosφ = 1) 10A DC30V (L/R = 0ms)	6692 (VDE0435)	MY2: 10,000次 MY4: 100,000次 MY4Z: 50,000次 (AC)
	4	6、12、24、48、 100/110、DC125V	5A AC250V (cosφ = 1) 5A DC30V (L/R = 0ms)		

UL508 标准认证型 (文件No.41515)

型号	极数	操作线圈额定规格	接点额定规格	文件No.	开关认证次数	
MY□ (新型号)	2	AC6~240V DC6~125V	10A AC250V (General Use)	E41515 (UL508)	6,000次	
			10A DC30V (General Use)			
			7A AC240V (General Use)			
			7A DC24V (Resistive)			
			5A AC240V (General Use)			
			5A AC250V (Resistive)			
			5A DC30V (Resistive)			
			3A AC265V (Resistive)			
			1/6HP AC250V			
			1/8HP AC265V			
	1/10HP AC120V		1,000次			
	B300 Pilot Duty (Same polarity)		6,000次			
	4		5A DC28V (General Use) (Same polarity)		6,000次	
			5A AC240V (General Use) (Same polarity)			
			5A DC30V (Resistive) (Same polarity)			
			5A AC250V (Resistive) (Same polarity)			
			0.2A DC120V (Resistive) (Same polarity)			
			1/6HP AC250V (Same polarity)			
			1/10HP AC120V (Same polarity)			1,000次
			B300 Pilot Duty (Same polarity)			6,000次

CSA 22.2 No.14 标准认证型 (文件No.LR31928)

型号	极数	操作线圈额定规格	接点额定规格	文件No.	开关认证次数	
MY	2	AC6~240V DC6~125V	7A AC240V (General Use)	LR31928 (CSA C22.2) (No.14)	6,000次	
			7A DC24V (Resistive)			
			5A AC240V (General Use)			
			5A AC250V (Resistive)			
			5A DC30V (Resistive)			
			3A AC265V (Resistive)			
			1/6HP AC250V			
			1/8HP AC265V			
			1/10HP AC120V			1,000次
			B300 Pilot Duty (Same polarity)			6,000次
	4		5A AC240V (General Use) (Same polarity)		6,000次	
			5A DC28V (General Use) (Same polarity)			
			5A AC250V (Resistive) (Same polarity)			
			5A DC30V (Resistive) (Same polarity)			
			0.2A DC120V (Resistive) (Same polarity)			
			1/6HP AC250V (Same polarity)			
			1/10HP AC120V (Same polarity)			1,000次
			B300 Pilot Duty (Same polarity)			6,000次

LR 标准认证型 (文件No.98/10014)

型号	极数	操作线圈额定规格	接点额定规格	文件No.	开关认证次数
MY□ (新型号)	2	AC6~240V DC6~125V	10A AC250V (电阻) 2A AC250V (PF0.4) 10A DC30V (电阻) 2A DC30V (L/R = 7mS)	98/10014	MY2: 50,000次 MY4: 50,000次
	4		5A AC250V (电阻) 0.8A AC250V (PF0.4) 5A DC30V (电阻) 1.5A DC30V (L/R = 7mS)		



微型功率继电器 MY4Z-CBG

种类

分类	型号	额定电压 (V)
标准型	MY4Z-CBG	AC100/110、110/120、200/220
		DC12、24、48、100/110
动作指示灯内置型	MY4ZN-CBG	AC100/110、200/220
		DC24

注：为订货生产对象规格。关于交货期，请向经销商咨询。

额定规格/性能

■ 额定规格

● 操作线圈

项目	额定电压 (V)	额定电流 (mA)		线圈电阻 (Ω)	线圈电感 (H)		动作电压 (V)	复位电压 (V)	最大容许电压 (V)	功耗 (VA、W)
		50Hz	60Hz		铁片开路时	铁片动作时				
AC	100/110	11.7/12.9	10/11	3,750	14.54	24.6	80%以下 *1	30%以上 *2	额定电压的110%	约0.9~约1.1 (60Hz)
	110/120	9.9/10.8	8.4/9.2	4,430	19.2	32.1				
	200/220	6.2/6.8	5.3/5.8	12,950	54.75	94.07				
DC	12	75		160	0.73	1.37	10%以上 *2			约0.9
	24	36.9		650	3.2	5.72				
	100/110	9.1/10		11,000	45.60	86.20				

注1. 额定电流、线圈电阻值指的是线圈温度为+23°C时的值。公差为AC额定电流+15%、-20%、DC线圈电阻±15%。

2. AC线圈电阻、电感的值为参考值。(60Hz时)

3. 动作特性指的是线圈温度为+23°C时的值。

4. 最大容许电压指的是环境温度为+23°C时的值。

*1. 各产品均有差异，实效值在80%以下。

为了确保正常动作，请外加额定值80%以上的电压。

*2. 各产品均有差异，实效值在AC30%以下、DC10%以上。为确保正常复位，请将电压降至该值以下。

● 开关部（接点部）

项目	负载	电阻负载	感性负载 ($\cos\phi = 0.4$, $L/R = 7ms$)
额定负载		AC220V 1A DC24V 1A	AC220V 0.3A DC24V 0.5A
额定通电流		1A	
接点电压的最大值		AC250V DC125V	
接点电流的最大值		1A	1A
接点机构		交叉式双接点	
接点材质		Au包层+AgPd	

■ 性能

接触电阻 *1	100mΩ以下	
动作时间 *2	20ms以下	
复位时间 *2	20ms以下	
最大开关频率	机械	18,000次/h
	电气	1,800次/h
绝缘电阻 *3	100MΩ	
耐电压	线圈和接点间	AC2,000V 50/60Hz 1min
	异极接点间	
	同极接点间	AC700V 50/60Hz 1min
振动	耐久	10~55~10Hz 单振幅0.5mm (双振幅1.0mm)
	误动作	10~55~10Hz 单振幅0.5mm (双振幅1.0mm)
冲击	耐久	1,000m/s ²
	误动作	200m/s ²
耐久性	机械	500万次以上 (开关频率18,000次/h)
	电气 *4	5万次以上 (开关频率1,800次/h) 额定负载
故障率P水准 (参考值) *5	DC1V 100μA	
使用环境温度	-25~+70°C (不结冰、结露)	
使用环境湿度	5~85%RH	
质量	约35g	

注：上述值为初始值。

*1. 测量条件：DC5V 1A 电压下降法。

*2. 测量条件：外加额定操作电压时不包括接点跳动。
环境温度条件：+23°C

*3. 测量条件：用DC500V绝缘电阻计测量与耐电压项目中相同的部位。

*4. 环境温度条件：+23°C

*5. 此值为开关频率120次/min时的值。



特性数据

■ 参考数据

- 开关容量的最大值

MY4Z-CBG

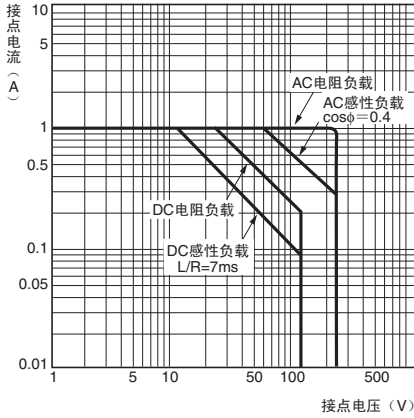

● 接触可靠性试验 (变形Allen Bradley回路)

接点负载: DC5V 1mA电阻负载
故障判定电平: 接触电阻100Ω

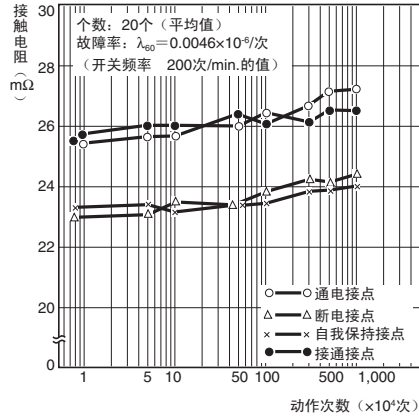

外形尺寸

(单位: mm)

MY4Z-CBG

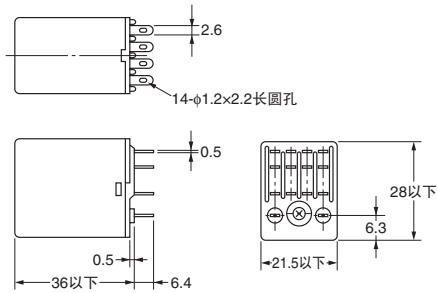
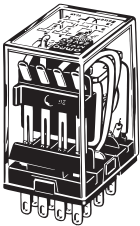

端子配置/内部接线图 (底视图) 标准型

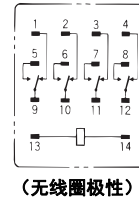

注意事项

- 关于共通注意事项、请参见“继电器 共通注意事项”。
- 关于使用插座
请配套使用本公司的继电器与插座。



塑料密封、继电器 MYQ 种类

额定规格/性能

● 插座端子、焊接端子

分类	种类	4极	
		型号	额定电压 (V)
单接点型	标准型	MYQ4	AC100/110、110/120、200/220、220/240
			DC24
	动作指示灯内置型	MYQ4N	AC24、100/110、110/120、200/220、220/240
			DC12、24、48、100/110
双接点型	标准型	MYQ4Z	AC100/110、110/120、200/220
			DC12、24

● 印刷电路板用端子

分类	种类	4极	
		型号	额定电压 (V)
单接点型		MYQ4-02	AC50、200/220、220/240
			DC24
双接点型		MYQ4Z-02	AC100/110
			DC24、48

■ 额定规格

● 操作线圈

项目	额定电流 (mA)		线圈电阻 (Ω)	线圈电感 (H)		动作电压 (V)	复位电压 (V)	最大容许电压 (V)	功耗 (VA、W)
	50Hz	60Hz		铁片开路时	铁片动作时				
AC	24	53.8	46	180	0.69	1.3	80%以下*1	30%以上*2	约1.0~约1.2 (60Hz)
	100/110	11.7/12.9	10/11	3,750	14.54	24.6			
	110/120	9.9/10.8	8.4/9.2	4,430	19.2	32.1			
	200/220	6.2/6.8	5.3/5.8	12,950	54.75	91.07			
DC	220/240	4.8/5.3	4.2/4.6	18,790	83.5	136.4	10%以上*2	额定电压的110%	约0.9
	12	75	160	0.734	1.37				
	24	36.9	650	3.2	5.72				
	48	18.5	2,600	10.6	21.0				
	100/110	9.1/10	11,000	45.6	86.0				

注1. 额定电流、线圈电阻值指的是线圈温度为+23°C时的值。公差为AC额定电流+15%、-20%、DC线圈电阻±15%。

2. AC线圈电阻、线圈电感的值为参考值。

3. 动作特性指的是线圈温度为+23°C时的值。

4. 最大容许电压指的是环境温度为+23°C时的值。

*1. 各产品均有差异，实效值在80%以下。

为了确保正常动作，请加额定值80%以上的电压。

*2. 各产品均有差异，实效值在AC30%以下、DC10%以上。

为了确保正常复位，请将电压降至该值以下。

● 开关部（接点部）

项目	种类	电阻负载	感性负载 ($\cos\phi = 0.4$, $L/R = 7ms$)
额定负载		AC220V 1A DC24V 1A	AC220V 0.5A DC24V 0.5A
额定通电电流		1A	
接点电压的最大值		AC250V DC125V	
接点电流的最大值		1A	
开关容量最大值(参考值)		220VA 24W	110VA 12W
故障率P水准(参考值)*		单接点型: DC1V 1mA、双接点型: DC1V 100μA	
接点机构		单/双	
接点材质		镀金+银	

* 此值为开关频率120次/min时的值。

使用环境温度	-55~+60°C*
使用环境湿度	5~85%RH

* 无结冰、结露。

■ 性能

接触电阻 *1	50mΩ以下	
动作时间 *2	20ms以下	
复位时间 *2	20ms以下	
最大开关频率	机械	18,000次/h
	额定负载	1,800次/h
耐电压	线圈和接点间	AC1,500V 50/60Hz 1min
	异极接点间	AC1,500V 50/60Hz 1min
	同极接点间	AC1,000V 50/60Hz 1min
绝缘电阻 *3	100MΩ以上	
振动	耐久	10~55~10Hz 单振幅0.5mm (双振幅1.0mm)
	误动作	10~55~10Hz 单振幅0.5mm (双振幅1.0mm)
冲击	耐久	1,000m/s ²
	误动作	200m/s ²
耐久性	机械	AC用5,000万次(500万次*4)以上 DC用一亿次(500万次*4)以上(开关频率18,000次/h)
	电气 *5	20万次(10万次*4)以上(额定负载开关频率1,800次/h)
质量	约35g	

注: 左述值为初始值。

*1. 测量条件: DCSV 1A 电压下降法。

*2. 测量条件: 外加额定操作电压时不包括接点跳动。

*3. 环境温度条件: +23°C

*4. 测量条件: 用DC500V绝缘电阻计测量与耐电压项目中相同的部位。

*5. 为双接点型。

*6. 环境温度条件: +23°C

特性数据

参考数据

● 开关容量的最大值
MYQ4 (Z)

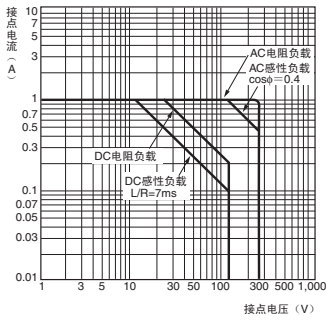

● 耐久性曲线
MYQ4

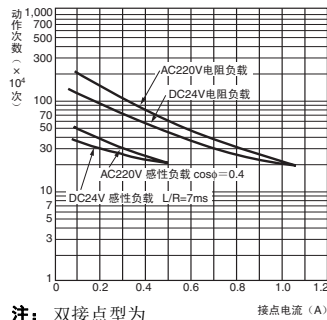

注：双接点型为耐久性的1/2。

● H₂S气体放置状态
MYQ4

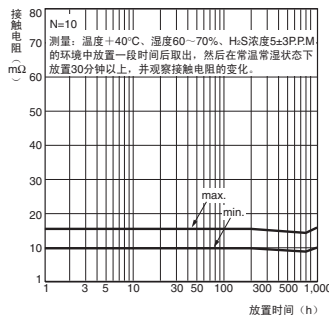

N=10
测量：温度+40℃、湿度60~70%、H₂S浓度5±3PPM的环境中放置一段时间后取出，然后在常温常湿状态下放置30分钟以上，并观察接触电阻的变化。

● 误动作冲击

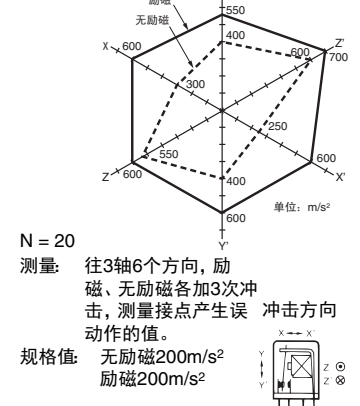

外形尺寸

CAD数据 标记的商品备有2维CAD图、3维CAD模型的数据。
CAD数据可从网站www.fa.omron.com.cn下载。

(单位: mm)

插座端子
焊接端子
MYQ4 (Z) (N)

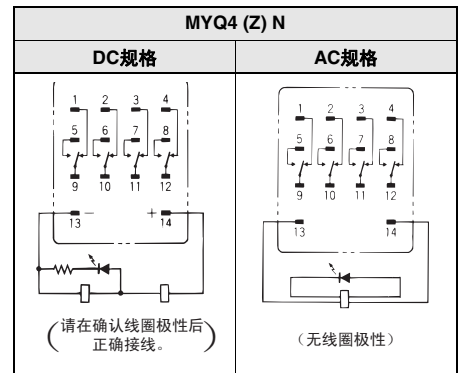
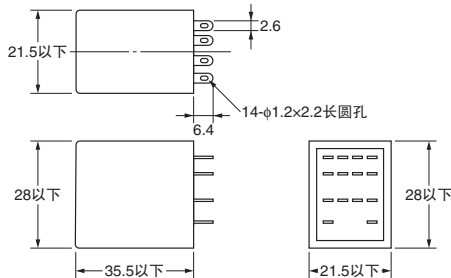
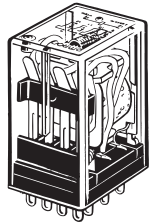

注1. AC规格备有线圈断线自诊断功能。
2. 对于DC规格，请在确认线圈极性后正确接线。

CAD数据

印刷电路板用端子
MYQ4 (Z) -02

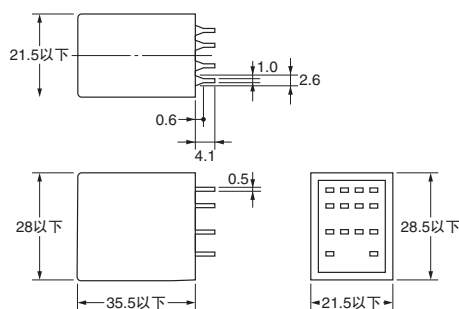
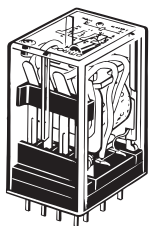

印刷电路板加工尺寸
(底视图)

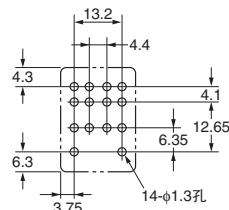

注：尺寸公差为±0.1。

端子配置/内部接线图
(底视图)
标准型

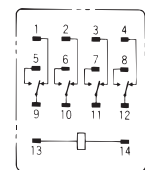

(无线圈极性)

注意事项

- 使用动作指示灯内置型时，请在确认线圈极性后正确接线。(DC操作)
- 请配套使用本公司的继电器与插座。
- 该继电器的UL、CSA认证规格与MY4-02相同。

● 关于继电器的更换

因维护等原因更换继电器时，为防止继电器的误动作及触电事故，请务必切断负载侧和继电器线圈侧的电源。



闭锁继电器 MYK

种类

● 插座端子、焊接端子

分类	极数	2极	
		型号	额定电压 (V)
标准型	MY2K		AC 12
			AC 24
			AC100
			AC100/110
			DC 12
			DC 24
		DC 48	

● 印刷电路板用端子

分类	极数	2极	
		型号	额定电压 (V)
标准型	MY2K-02		AC 24
			AC100
			DC 12
			DC 24
			DC 24

额定规格/性能

■ 额定规格

● 操作线圈

项目	置位线圈				复位线圈			置位电压 (V)	复位电压 (V)	最大容许电压 (V)	功耗 (VA、W)	
	额定电流 (mA)		线圈电阻 (Ω)	额定电流 (mA)		线圈电阻 (Ω)	置位线圈				复位线圈	
	50Hz	60Hz		50Hz	60Hz							
AC	12	57	56	72	39	38.2	130	80%以下	80%以下	额定电压的 110%以下	约0.6~约0.9 (60Hz)	约0.2~约0.5 (60Hz)
	24	27.4	26.4	320	18.6	18.1	550				约1.3	约0.6
	100	7.1	6.9	5,400	3.5	3.4	3,000					
DC	12	110		110	50		235	80%以下	80%以下	额定电压的 110%以下	约1.3	约0.6
	24	52		470	25		940					
	48	27		1,800	16		3,000					

注1. AC用额定电流为半波整流，其值是使用DC电流计所测量的值。

2. 额定电流、线圈电阻值指的是线圈温度为+23°C时的值。公差为AC额定电流+15%、-20%、DC线圈电阻±15%。

3. AC线圈电阻的值为参考值。

4. 动作特性指的是线圈温度为+23°C时的值。

5. 最大容许电压指的是环境温度为+23°C时的值。

● 开关部（接点部）

项目	负载	
	电阻负载	感性负载 ($\cos\phi = 0.4$, L/R = 7ms)
额定负载	AC220V 3A DC24V 3A	AC220V 0.8A DC24V 1.5A
额定通电电流	3A	
接点电压的最大值	AC250V DC125V	
接点电流的最大值	3A	3A
接点机构	单	
接点材质	镀金+银	
使用环境温度	-55~+60°C *	
使用环境湿度	5~85%RH	

* 无结冰、结露。

■ 性能

接触电阻 *1	50mΩ以下	
置位	时间 *2	AC30ms以下、DC15ms以下
	最小脉冲宽度	AC60ms、DC30ms
复位	时间 *2	AC30ms以下、DC15ms以下
	最小脉冲宽度	AC60ms、DC30ms
最大开关频率	机械	18,000次/h
	额定负载	1,800次/h
绝缘电阻 *3	100MΩ	
耐电压	线圈和接点间	AC1,500V 50/60Hz 1min
	异极接点间	
	同极接点间	
振动	耐久	10~55~10Hz 单振幅0.5mm (双振幅1.0mm)
	误动作	
冲击	耐久	1,000m/s ²
	误动作	
耐久性	机械	1亿次以上 (开关频率18,000次/h)
	电气 *4	
故障率P水准 (参考值) *5	DC1V 1mA	
质量	约30g	

注：上述值为初始值。

*1. 测量条件：DC5V 1A 电压下降法。

*2. 测量条件：外加额定操作电压时不包括接点跳动。

*3. 测量条件：用DC500V绝缘电阻计测量与耐电压项目中相同的部位。

*4. 环境温度条件：+23°C

*5. 此值为开关频率120次/min时的值。

特性数据

■ 参考数据

MY2K (-02)

开关容量的最大值

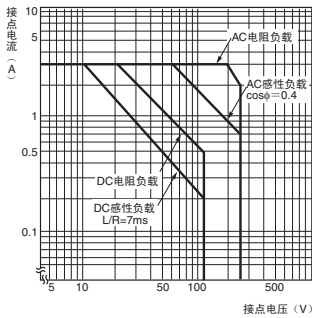

耐久性曲线

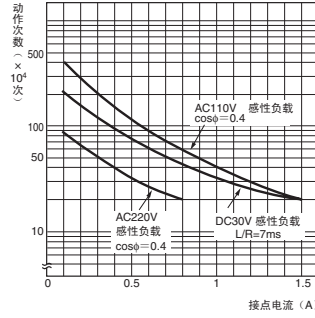
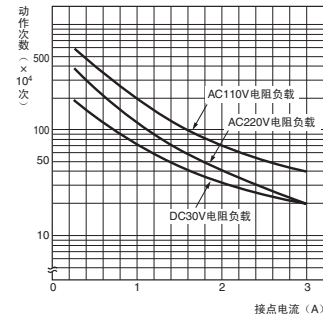

MY2K AC100V 误动作冲击

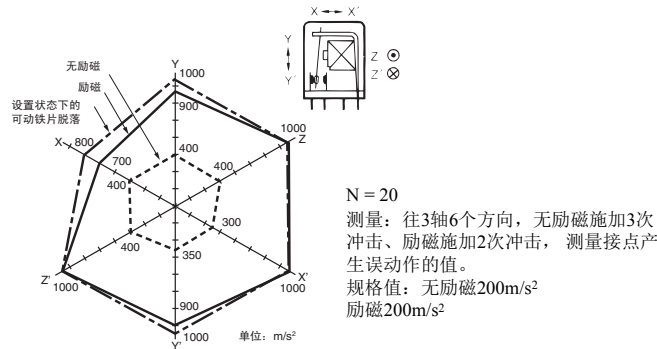

MY2K DC24V 抗磁场干扰 (外部磁场)

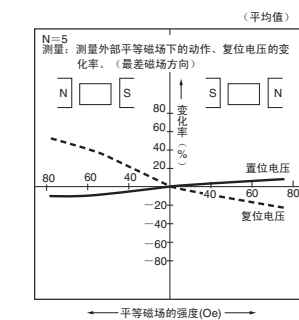

闭锁 (保持力) 的衰减曲线

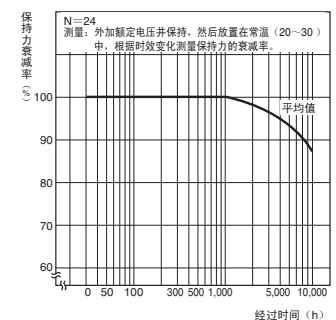

外形尺寸

CAD数据 标记的商品备有2维CAD图、3维CAD模型的数据。 CAD数据可从网站www.fa.omron.com.cn下载。

(单位: mm)

注意事项

插座端子 焊接端子 MY2K

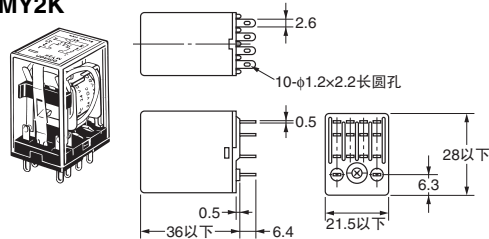

CAD数据

端子配置/内部接线图 (底视图)

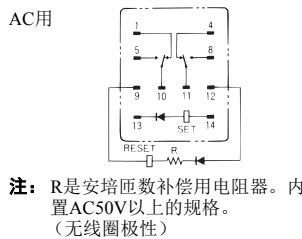

在电源电压AC200V的情况下使用时, 请事先将外部电阻 R_s 、 R_r 连接到AC100V用继电器。

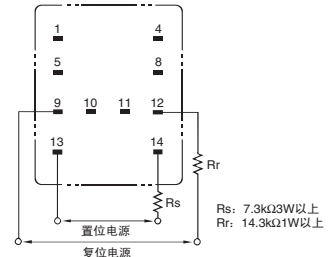

印刷电路板用端子 MY2K-02

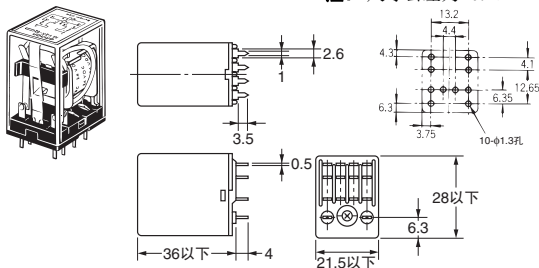

印刷电路板加工尺寸 (底视图)

注: 尺寸公差为±0.1。

DC用

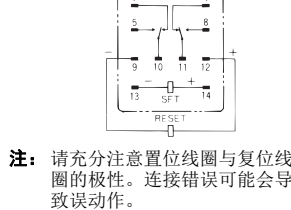

- 请勿同时向置位线圈和复位线圈外加电压。同时外加额定电压时, 将进入置位状态。
- 性能栏中所记载的最小脉冲宽度为测量条件 (环境温度条件: +23°C、外加线圈额定操作电压) 下的值。使用回路条件、使用环境温度的变化等可能会产生保持力下降。此外, 因使用所需而发生时效变化则可能造成性能不足。实际使用时, 向线圈外加对应实际负载的脉冲宽度的额定操作电压, 并请1年至少重新设置1次以应对时效变化。
- 在周围有强磁场的场所使用时, 周围磁场会导致磁性体的磁性下降, 从而引起误动作。因此, 请勿在周围有强磁场的场所使用。

● 关于继电器的更换

因维护等原因更换继电器时, 为防止继电器的误动作及触电事故, 请务必切断负载侧和继电器线圈侧的电源。

● 关于使用插座

请配套使用本公司的继电器与插座。

真空密封继电器 MYH

种类

● 插座端子、焊接端子

分类	种类	4极	
		型号	额定电压 (V)
单接点型	MY4H	AC24、100/110、110/120	DC12、24、48、100/110
		DC12、24、48、100/110	
双接点型	MY4ZH	AC24、100/110、110/120	DC12、24、48、100/110
		DC12、24、48、100/110	

● 印刷电路板用端子

分类	种类	4极	
		型号	额定电压 (V)
单接点型	MY4H-0	AC110/120	DC24
双接点型	MY4ZH-0	DC24、100/110	

额定规格/性能

■ 额定规格

● 操作线圈

项目	额定电压 (V)	额定电流 (mA)		线圈电阻 (Ω)	线圈电感 (H)		动作电压 (V)	复位电压 (V)	最大容许电压 (V)	功耗 (VA、W)
		50Hz	60Hz		铁片开路时	铁片动作时				
AC	24	53.8	46	180	0.69	1.3	80%以下 *1	30%以上 *2	额定电压的110%	约1.0~1.2 (60Hz)
	100/110	11.7/12.9	10/11	3,750	14.54	24.6				
	110/120	9.9/10.8	8.4/9.2	4,430	19.2	32.1				
DC	12	75		160	0.73	1.37	10%以上 *2			约0.9
	24	36.9		650	3.2	5.72				
	48	18.5		2,600	10.6	21.0				
	100/110	9.1/10		11,000	45.6	86.2				

注1. 额定电流、线圈电阻值指的是线圈温度为+23°C时的值。公差为AC额定电流+15%、-20%、DC线圈电阻±15%。

2. AC线圈电阻、电感的值为参考值。

3. 动作特性指的是线圈温度为+23°C时的值。

4. 最大容许电压指的是环境温度为+23°C时的值。

*1. 各产品均有差异，实效值在80%以下。

为了确保正常动作，请加额定值80%以上的电压。

*2. 各产品均有差异，实效值在AC30%以下、DC10%以上。为确保正常复位，请将电压降至该值以下。

● 开关部（接点部）

项目	单接点型		双接点型	
	电阻负载	感性负载 ($\cos\phi = 0.4$ L/R = 7ms)	电阻负载	感性负载 ($\cos\phi = 0.4$ L/R = 7ms)
额定负载	AC110V 3A DC24V 3A	AC110V 0.8A DC24V 1.5A	AC110V 3A DC24V 3A	AC110V 0.8A DC24V 1.5A
额定通电流	3A		3A	
接点电压的最大值	AC125V DC125V		AC125V DC125V	
接点电流的最大值	3A		3A	
接点机构	单		双	
接点材质	镀金+银			

使用环境温度 -25~+60°C *

使用环境湿度 5~85%RH

* 无结冰、结露。

■ 性能

接触电阻 *1	50mΩ以下	
动作时间 *2	20ms以下	
复位时间 *2	20ms以下	
最大开关频率	机械	18,000次/h
	额定负载	1,800次/h
绝缘电阻 *3	100MΩ以上	
耐电压	线圈和接点间	AC1,000V 50/60Hz 1min
	异极接点间	(同极接点间为AC700V)
振动	耐久	10~55~10Hz 单振幅0.5mm (双振幅1.0mm)
	误动作	10~55~10Hz 单振幅0.5mm (双振幅1.0mm)
冲击	耐久	1,000m/s ²
	误动作	200m/s ²
耐久性	机械	5,000万次 (500万次*4) 以上 (开关频率18,000次/h)
	电气 *5	10万次 (5万次*4) 以上 (额定负载开关频率1,800次/h)
故障率P水准 (参考值) *6	单接点: DC1V 100μA 双接点: DC100mV 100μA	
质量	约50g	

注: 上述值为初始值。

*1. 测量条件: DC5V 1A 电压下降法。

*2. 测量条件: 外加额定操作电压时不包括接点跳动。
环境温度条件: +23°C

*3. 测量条件: 用DC500V绝缘电阻计测量与耐电压项目中相同的部位。

*4. 为双接点型。

*5. 环境温度条件: +23°C

*6. 此值为开关频率120次/min时的值。



特性数据

参考数据

● 开关容量的最大值

MY4 (Z) H

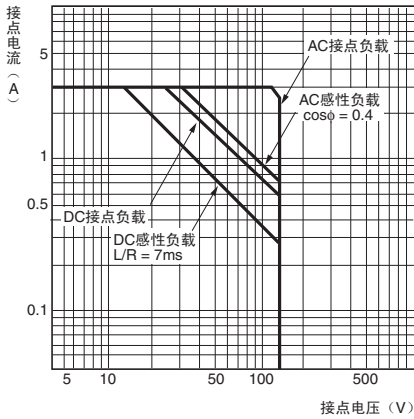

● 耐久性曲线

MY4H

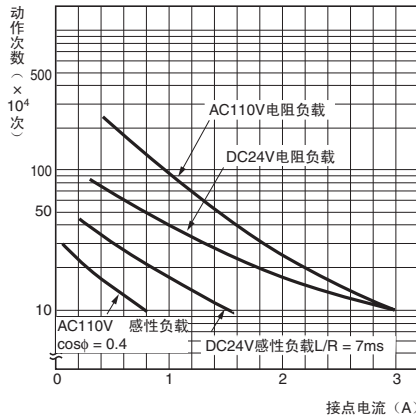

注：双接点型的耐久性为1/2。

外形尺寸

CAD数据 标记的商品备有2维CAD图、3维CAD模型的数据。
CAD数据可从网站www.fa.omron.com.cn下载。

(单位: mm)

插座端子 焊接端子 MY4 (Z) H

CAD数据

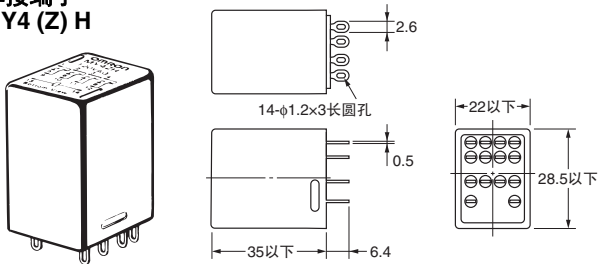

端子配置/内部接线图 (底视图)

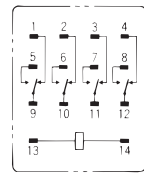

(无线圈极性)

印刷电路板用端子 MY4 (Z) H-0

印刷电路板加工尺寸 (底视图)

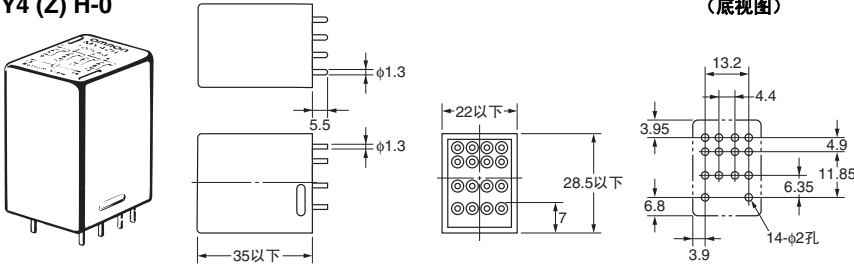

注意事项

● 真空密封继电器印刷电路板设计

印刷电路板用端子型实际安装时，由于继电器本体为金属材质，印刷电路板的线路设计有导致短路的可能性。

〈措施〉

参考继电器外形尺寸，设计有一定余量的线路。

● 关于使用插座

请配套使用本公司的继电器与插座。

● 真空密封继电器的使用环境

潮湿的场所使用时会出现绝缘不良，从而导致短路误动作。

〈措施〉

请避免在有水蒸气、结冰后有融化现象或有水滴落下的场所使用继电器。端子绝缘用玻璃珠（串珠）的表面电阻降低，可能会引起绝缘不良，从而导致短路误动作。

● 关于继电器的更换

因维护等原因更换继电器时，为防止继电器的误动作及触电事故，请务必切断负载侧和继电器线圈侧的电源。

■ 选装件 (另售)

● 连接插座、固定支架选型表

种类	正面连接插座				背面连接插座						印刷电路板用端子
	导轨安装、螺钉紧固安装共用		螺钉紧固安装专用	无螺钉插座	焊接端子		接线端子				
	—	端子盖构造	—		无固定支架	带固定支架	无固定支架		带固定支架		
型号	螺钉端子尺寸: M3		螺钉端子尺寸: M3.5				端子长 25mm	端子长 20mm	端子长 25mm	端子长 20mm	
MY2□ MY2(S)	PYF08A (PYC-A1)	PYF08A-E (PYC-A1)	PYF08M (PYC-P)	PYF08S	PY08 (PYC-P)	PY08-Y1	PY08QN (PYC-P)	PY08QN2 (PYC-P)	PY08QN -Y1	PY08QN2 -Y1	PY08-02 (PYC-P)
MY2Z□ -CR	PYF08A (Y92H-3)	PYF08A-E (Y92H-3)			PY08 (PYC-1)	PY08-Y3	PY08QN (PYC-1)	PY08QN2 (PYC-1)			PY08-02 (PYC-1)
MY3□	PYF11A (PYC-A1)				PY11 (PYC-P)	PY11-Y1	PY11QN (PYC-P)	PY11QN2 (PYC-P)	PY11QN -Y1	PY11QN2 -Y1	PY11-02 (PYC-P)
MY4□ MY4(S) MY4Z□ MY4Z -CBG MYQ4□ MY4H MY4ZH MY2K□	螺钉端子尺寸: M3			PYF14S	PY14 (PYC-P)	PY14-Y1	PY14QN (PYC-P)	PY14QN2 (PYC-P)	PY14QN -Y1	PY14QN2 -Y1	PY14-02 (PYC-P)
	PYF14A (PYC-A1)										
	螺钉端子尺寸: M3.5		PYF14A-E (PYC-A1)								

- 注1. () 内为适用固定支架的型号。固定支架为2个1套。但PYC-P为1个1套。
 2. PYF□A-E型为端子盖构造 (指触保护型)。圆形端子无法使用, 请使用Y形端子、圆柱型端子等。
 3. 关于插座继电器的外形尺寸, 请参见“共用插座/DIN导轨相关产品”。
 4. 固定支架的型号所对应的继电器高度在36mm以下。继电器高度在53mm以上时, 请使用正面连接插座Y92H-3或背面连接插座PYC-1。(Y92H-3为2个/套、PYC-1为1个/套。)
 5. 关于无螺钉插座, 请参见“PYF□□S/P2RF-□-S”。
 6. 插座本体与端子盖为一体型。
 7. 带闭锁摆杆型的继电器MY□(S)和印刷电路板用端子PY□□-02以及固定支架PYC-P组合时, 操作杆无法操作。
 8. 带闭锁摆杆型的继电器MY2(S)的固定支架, 建议使用PYC-E1。(MY2(S)使用PYC-A1时, 固定支架干扰闭锁摆杆部, 操作杆无法操作。)

● 插座安装高度 (单位: mm)

使用正面连接插座时

使用背面连接插座时

使用无螺钉插座时

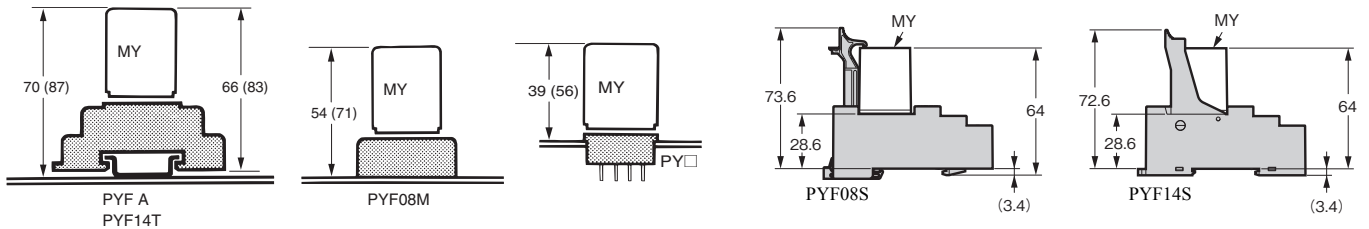

- 注1. PYF□A为导轨安装、螺钉紧固安装共用型。
 2. () 内为继电器高53mm时的尺寸。
 3. PYF08M的适用固定支架请使用PYC-P。

● 插座安装板 (t=1.6) (单位: mm)

并列安装多个连接插座时使用。

项目	适用插座	种类	1个 安装用	18个 安装用	36个 安装用
无保护支架	PY08、PY08QN (2)、PY11、 PY11QN (2)、PY14、PY14QN (2)	PYP-1	PYP-1	PYP-18	PYP-36
带保护支架	PY08-Y1、PY08QN(2)-Y1、PY11-Y1、 PY11QN(2)-Y1、PY14-Y1、PY14QN(2)-Y1				

注: PYP-18、PYP-36可切割为任意长度后使用。

PYP-1

PYP-18

PYP-36

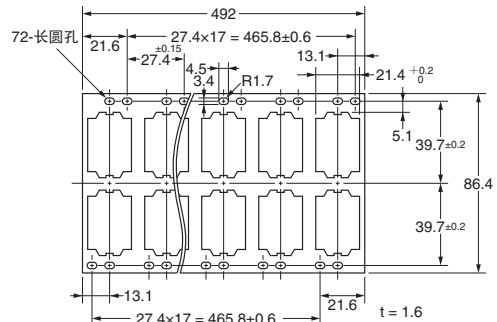
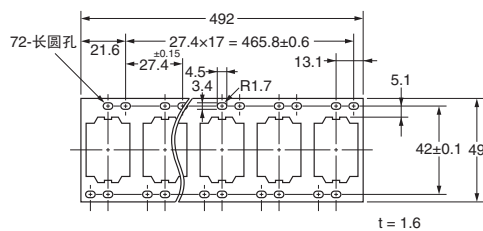
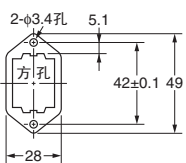

上述型号PYP-1的最小订购单位为10个。



● 符合电气用品安全法的产品

- 标准型为符合电气用品安全法的产品。
- 外露端子（含插座端子）接线后，请务必使用绝缘涂层保护好各绝缘管、印刷电路板。

型号	极数	操作线圈额定规格	接点额定规格
MY	1 2 3	AC6~220V DC6~120V	AC5A 200V
	4*	AC6~110V DC6~120V	AC3A 115V

* 根据电气用品安全法，请勿将4极型用于超过AC150V的负载电路。但电气用品安全法不适用的情况下则不受此限。

注意事项

● 关于共通注意事项、请参见“继电器 共通注意事项”。

使用注意事项

● 关于使用

对于动作指示灯、二极管内置型以及高灵敏度型，请在确认线圈极性后正确接线。（DC操作）

● 关于安装

- 无安装方向限制，请尽量避免接点移动方向易受振动、冲击的安装方式。

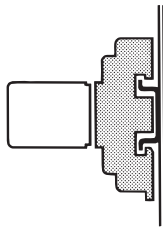

- 安装外壳上部安装型（MY□F）时，请使用2个M3螺钉进行紧固。（正确的紧固扭矩为0.98N·m）。

● 关于MY低频率开关微小负载

MY标准型（MY4等）在低频率条件下开关微小负载时，会出现接触不稳定，可能导致接触不良。此类条件下，请使用微小负载接触可靠性更高的MY4Z-CBG系列。（参见第25页）

● 关于继电器中内置的二极管及CR元件

继电器中内置的二极管及CR元件主要用来吸收继电器线圈所产生的反相电压。二极管或CR元件从外部承受浪涌电压，会导致元件损坏。

因此，在元件有遭受外部浪涌电压的危险时，请采取浪涌吸收措施。

● 关于闭锁摆杆

- 操作闭锁摆杆时，请切断电源。请务必在使用结束后返回原来的状态。
- 请勿将闭锁摆杆当作开关使用。
- 闭锁摆杆操作的耐久性为100次以上。

● 关于继电器的更换

因维护等原因更换继电器时，为防止继电器的误动作及触电事故，请务必切断负载侧和继电器线圈侧的电源。

购买时的注意事项

承蒙对欧姆龙株式会社（以下简称“本公司”）产品的一贯厚爱和支持，藉此机会再次深表谢意。
在购买“本公司产品”之际，如果没有其他特别约定，无论客户从哪个经销商购买，都将适用本注意事项中记载的条件。
请在充分了解这些注意事项基础上订购。

1. 定义

本注意事项中的术语定义如下。

- (1) “本公司产品”：“本公司”的F系统机器、通用控制器、传感器、电子/结构部件
- (2) “产品目录等”：与“本公司产品”有关的欧姆龙综合产品目录、F系统设备综合产品目录、安全组件综合产品目录、电子/机构部件综合产品目录以及其他产品目录、规格书、使用说明书、操作指南等，包括以电子数据方式提供的资料。
- (3) “使用条件等”：在“产品目录等”资料中记载的“本公司产品”的使用条件、额定值、性能、动作环境、操作使用方法、使用时的注意事项、禁止事项以及其他事项
- (4) “客户用途”：是指“本公司产品”的客户使用本产品的方法，包括将“本公司产品”组装或运用到客户生产的部件、电子电路板、机器、设备或系统等产品中。
- (5) “适用性等”：在“客户用途”中“本公司产品”的(a)适用性、(b)动作、(c)不侵害第三方知识产权、(d)法规法令的遵守以及(e)满足各种规格标准

2. 关于记载事项的注意事项

对“产品目录等”中的记载内容，请理解如下要点。

- (1) 额定值及性能值是在单项试验中分别在各条件下获得的值，并非保证在各额定值及性能值的综合条件下获得的值。
- (2) 所提供的参考数据仅作为参考，并非保证可在该范围内一直正常动作。
- (3) 应用示例仅作参考，“本公司”就“适用性等”不做保证。
- (4) 如果因改进或本公司原因等，本公司可能会停止“本公司产品”的生产或变更“本公司产品”的规格。

3. 使用时的注意事项

选用及使用本公司产品时请理解如下要点。

- (1) 除了额定值、性能指标外，使用时还必须遵守“使用条件等”。
- (2) 客户必须自己负责确认“适用性等”，然后判断是否选用“本公司产品”。“本公司”对“适用性等”不做任何保证。
- (3) 对于“本公司产品”在客户的整个系统中的设计用途，必须由客户自己负责对是否已进行了适当配电、安装等进行事先确认。
- (4) 使用“本公司产品”时，客户必须采取如下措施：(i) 相对额定值及性能指标，必须在留有余量的前提下使用“本公司产品”，并采用冗余设计等安全设计(i)所采用的安全设计必须确保即使“本公司产品”发生故障时也可将“客户用途”中的危险降到最小程度、(ii) 构建随时提示使用者危险的完整安全体系、(iv) 针对“本公司产品”及“客户用途”定期实施各项维护保养。
- (5) “本公司产品”是作为用于一般工业产品的通用产品而设计生产的。因此，不是为如下用途而设计生产的。如果客户将“本公司产品”用于这些用途，“本公司”关于“本公司产品”不做任何保证。
 - (a) 必须具备很高安全性的用途(例：核能控制设备、燃烧设备、航空/宇宙设备、铁路设备、升降设备、娱乐设备、医疗设备、安全装置、其他可能危及生命及人身安全的用途)
 - (b) 必须具备很高可靠性的用途(例：燃气、自来水、电力等供应系统、24小时连续运行系统、结算系统、以及其他处理权利、财产的用途等)
 - (c) 具有苛刻条件或严酷环境的用途(例：安装在室外的设备、会受到化学污染的设备、会受到电磁波影响的设备、会受到振动或冲击的设备等)
 - (d) “产品目录等”资料中未记载的条件或环境下的用途
- (6) 除了不适用于上述3.(5)(a)至(d)中记载的用途外，“本产品目录等资料中记载的产品”也不适用于汽车(含二轮车，以下同)。请勿配置到汽车上使用。关于汽车配置用产品，请咨询本公司销售人员。

4. 保修条件

“本公司产品”的保修条件如下。

- (1) 保修期限 自购买起1年。(但是，“产品目录等”资料中有明确说明时除外。)
- (2) 保修内容 对于发生故障的“本公司产品”，由“本公司”判断实施其中任一种保修方式。
 - (a) 在本公司的维修保养服务点对发生故障的“本公司产品”进行免费修理(但是对于电子、结构部件不提供修理服务。)
 - (b) 对发生故障的“本公司产品”免费提供同等数量的替代品
- (3) 非保修对象 当故障原因为如下任何一种情况时，不提供保修。
 - (a) 将“本公司产品”用于原本设计用途以外的用途
 - (b) 超过“使用条件等”范围的使用
 - (c) 违反本注意事项“3.使用时的注意事项”的使用
 - (d) 因非“本公司”进行的改装、修理导致故障时
 - (e) 因非“本公司”出品的软件导致故障时
 - (f) 按照从“本公司”出货时的科学、技术水平无法预见的原因
 - (g) 上述以外，“本公司”或“本公司产品”以外的原因(包括天灾等不可抗力)

5. 责任限度

本注意事项中记载的保修是关于“本公司产品”的全部保证。对于产生的与“本公司产品”有关的损害，“本公司”及“本公司产品”的经销商不负任何责任。本书的信息已仔细核对并认为是准确的，但是对于文字，印刷和核对错误或疏忽不承担任何责任。

6. 出口管理

将“本公司产品”或技术资料出口或向国外提供时，遵守中国及有关各国关于安全保障进出口管理方面的法律、法规的同时，理解防止扩散大规模杀伤性武器和防止过度储备常规武器之宗旨的基础上，为不被用于上述用途而请恰当地管理。若客户涉嫌违反上述法律、法规或将“本公司产品”用于上述用途时，有可能无法提供“本公司产品”或技术资料。

X-ON Electronics

Largest Supplier of Electrical and Electronic Components

Click to view similar products for [General Purpose Relays](#) category:

Click to view products by [Omron](#) manufacturer:

Other Similar products are found below :

[APF30318](#) [JVN1AF-4.5V-F](#) [PCN-105D3MHZ](#) [5JO-10000S-SIL](#) [5JO-1000CD-SIL](#) [5JO-400CD-SIL](#) [LY2S-AC220/240](#) [LYQ20DC12](#)
[6031007G](#) [6131406HQ](#) [6-1393099-3](#) [6-1393099-8](#) [6-1393122-4](#) [6-1393123-2](#) [6-1393767-1](#) [6-1393843-7](#) [6-1415012-1](#) [6-1419102-2](#) [6-](#)
[1423698-4](#) [6-1608051-6](#) [6-1608067-0](#) [6-1616170-6](#) [6-1616248-2](#) [6-1616282-3](#) [6-1616348-2](#) [6-1616350-1](#) [6-1616350-8](#) [6-1616358-7](#) [6-](#)
[1616359-9](#) [6-1616360-9](#) [6-1616931-6](#) [6-1617039-1](#) [6-1617052-1](#) [6-1617090-2](#) [6-1617090-5](#) [6-1617347-5](#) [6-1617353-3](#) [6-1617801-8](#) [6-](#)
[1617802-2](#) [6-1618107-9](#) [6-1618248-4](#) [M83536/1-027M](#) [CX-4014](#) [MAHC-5494](#) [MAVCD-5419-6](#) [703XCX-120A](#) [7-1393100-5](#) [7-1393111-7](#)
[7-1393144-5](#) [7-1393767-8](#)