

ROHS

Autodesk 教育版产品制作

7

8

9

10

MAPX

MODIFICATION

DRW

DATE

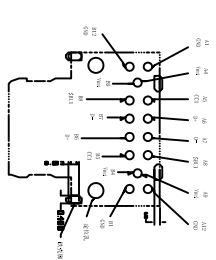
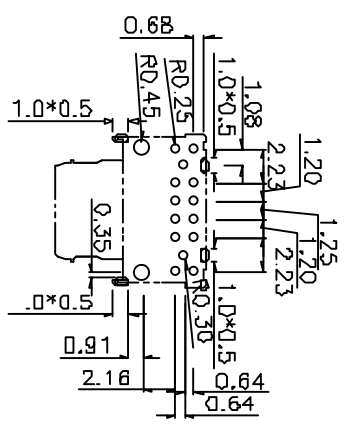
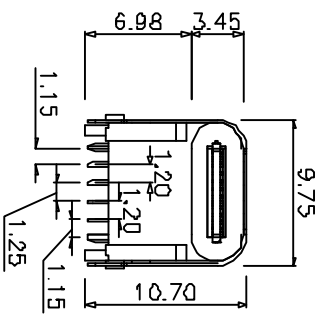
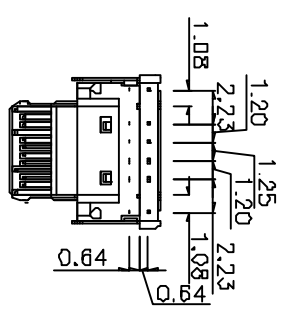
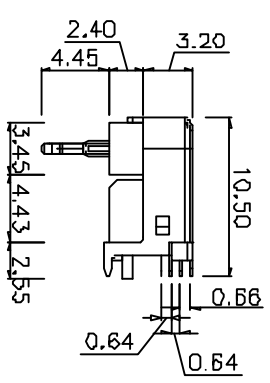
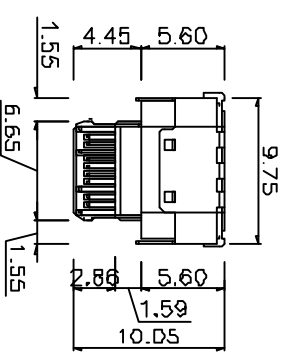
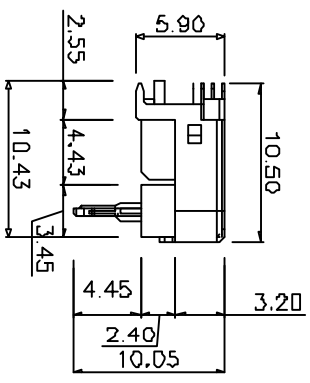
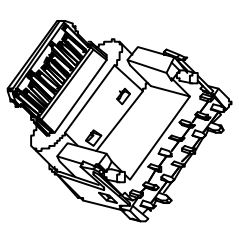
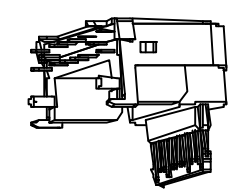
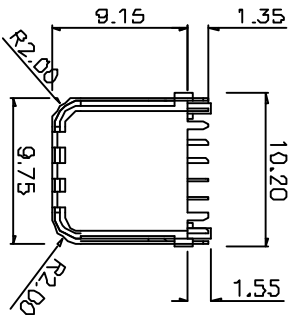

1.材料
 A.主体: LCP+30%GF;颜色: 白色
 B.端子: C5191R-EH, =0.15MM
 C.外壳: SUS 304R-1/2H。 TO. 30MM

产品图
 PRODUCT CHART DWG
 公差一覽表
 TOLERANCE UNLESS OTHERWISE

深圳市精拓金电子有限公司
 Shenzhen Jing Tuo Jin Electronics Co., Ltd.

公差一覽表	单位	制图	制图料号
X ±0.25	MM	审核	XRL2
X ±0.20	1:1	审核	郭志富
XX ±0.15	SCALE	审核	黄国荣
XXX ±0.10	DATE	审核	黄国荣

单位	比例	日期	日期
MM	1:1	2010-09-09	

制图	制图料号	产品名称	版本
XRL2		16P90度产品图	A0

1 2 3 4 7 8 9 10

Autodesk 教育版产品制作

X-ON Electronics

Largest Supplier of Electrical and Electronic Components

Click to view similar products for [USB Connectors](#) category:

Click to view products by [Jing](#) manufacturer:

Other Similar products are found below :

[10033527-N3112MLF](#) [17-210561](#) [GMCB05B11124H1EU](#) [17-200931](#) [65-647-8-BK-BU](#) [690-010-295-484](#) [73725-1191BLF](#) [950](#) [E8144-B01021-L](#) [A-USB A-LP-SMT-C](#) [A-USB B-TOP-C](#) [MUSBA511N5](#) [MUSBB15131](#) [MUSBC111M5](#) [MUSBD11135](#) [217450-1](#) [CA 6 W LD](#)
[896-30-004-00-000000](#) [KUSBVX-BS1N-W30](#) [KUSBX-AP-KIT-SCBLK](#) [KUSBX-AS2N-W](#) [KUSBX-SMT2AP1S-W](#) [KUSBX-SMTAS1NBTR](#) [KUSBX-SMTBS1NBTR](#) [30-498-6](#) [SK-60A-2](#) [17-200261](#) [17-210051](#) [1734082-1](#) [FK-37-32SL](#) [30-1574](#) [30-470](#) [30-489](#) [30-541](#) [30-572-3](#) [30-9503](#) [M9177/2-1](#) [MAB 5 S](#) [MIKROE-1451](#) [33UBBR-04SW11R](#) [USBFTV2PEM2G](#) [USBFTVC6ZN](#) [USBFTVSCCG](#)
[KUSBX-AS2N-W30](#) [KUSBX-SLAS1N-W](#) [KUSBX-SLAS1N-W30](#) [1-1734084-2](#) [E8110-001-01](#) [MUSBC11135](#) [NK-27-32SL](#)