

2

LAMPKI SYGNALIZACYJNE СИГНАЛИЗАЦИОННЫЕ ЛАМПОЧКИ / SIGNALLING LAMPS

Lampki sygnalizacyjne $\varnothing 30$ typu NEF30-L z korpusami metalowymi oraz $\varnothing 22$ typu L22 z korpusami z tworzywa sztucznego są przewidziane do zamontowania w znormalizowanych otworach odpowiednio $\varnothing 30,5$ mm i $\varnothing 22,5$ mm wykonanych w pulpitych, tablicach sterowniczo-sygnalizacyjnych lub bezpośrednio w korpusach maszyn i urządzeń. Lampki sygnalizacyjne NEF30-L oraz L22 mogą być użytkowane w różnych strefach klimatycznych (N/2, W/3), w dowolnym położeniu, pod zadaszeniem w warunkach środowiska przemysłowego o stopniu zanieczyszczenia 2.

Сигнализационные лампочки $\varnothing 30$ типа NEF30-L, с металлическими корпусами, и $\varnothing 22$ типа L22 с пластмассовыми корпусами, предусмотрены для монтажа в стандартных отверстиях, соответственно $\varnothing 30,5$ мм и $\varnothing 22,5$ мм, выполненных в сигнальных панелях, пультах и щитах управления, или прямо в корпусах машин и устройств. Сигнализационные лампочки NEF30-L, а также L22, могут эксплуатироваться в разных климатических зонах (N/2, W/3), в любом положении, под навесом в условиях промышленной среды, со степенью загрязнения 2.

Signal lamps $\varnothing 30$ type NEF30-L with metal body and $\varnothing 22$ type L22 with plastic bodies are designed to be built properly into $\varnothing 30,5$ mm or $\varnothing 22,5$ mm holes in consoles, control desks or in machines and equipment. Signal lamps types NEF30-L and L22 may be used in various climate zones (N/2, W/3), in any position under roof in industrial conditions with environmental pollution degree 2.



Ze względu na rodzaj elementu świecącego lampki sygnalizacyjne dzielą się na:

- lampki sygnalizacyjne żarówkowe,
- lampki sygnalizacyjne z diodami świecącymi (LED).

Lampki sygnalizacyjne są dostarczane jako wyroby kompletne zgodnie z zamówieniami.

С точки зрения светящего элемента, сигнализационные лампочки разделяются на:

- калильные сигнализационные лампочки,
- сигнализационные лампочки с диодами LED.

Сигнализационные лампочки поставляются в виде комплектных изделий, в соответствии с заказом.

In respect of luminous element signalling lamp can be divided into:

- signal lamps with bulbs,
- signal lamps with light emitting diodes (LED).

Signal lamps are supplied as complete products in accordance with orders.

2.1

DANE TECHNICZNE
ТЕХНИЧЕСКИЕ ДАННЫЕ / TECHNICAL DATA

znamionowe napięcie izolacji U_i номинальное напряжение изоляции U_i rated insulation voltage U_i	250V
napięcie znamionowe U_e номинальное напряжение U_e rated voltage U_e	różne (6V...230V patrz źródła światła rozdział 2.4) разное (6V...230V смотри источники света раздел 2.4) various (6V...230V see light sources chapter 2.4)
rodzaj elementu świecącego род светящего элемента type of light emitting element	żarówka / калийная лампочка / bulbs BA7s max/макс. 2W BA9s max/макс. 3W T6,8 max/макс. 2W Diody LED / Светящие диоды / LEDs StarLED BA9s
światłość lampek / сила света лампочек / luminous intensity: - żarówkowych / калийных / with bulbs - diodowych / диодных / with LEDs	100...400 mcd/мкд 1000 mcd/мкд
częstotliwość błyskania lampek błyskających частота мигания мигающих лампочек blinking frequency for blinking lamps	1,4 – 2,8 Hz/Гц
moc lampki z rezystorem мощность лампочек с резистором power dissipation for lamps with resistor	max/макс. 8W
stopień ochrony / степень защиты / protection degree: - część nadpulpitowa / часть над пультом / part over console - część podpulpitowa / часть под пультом / part under console	podano przy każdym typie lampki данные при каждом типе лампочки given by each type of lamp NEF30-L, L22 IP 20 D30, D22 IP 00
maksymalna grubość pulpitu максимальная толщина пульта maximum thickness of console	6 mm / мм
temperatura otoczenia dla wykonania температура окружающей среды для исполнения ambient temperature for version	N/2 -15...+30°C W/3 -30...+50°C
rodzaj pracy / под работы / type of working - dla lampek żarówkowych / для калийных лампочек / for lamps with bulbs - dla lampek diodowych / для диодных лампочек / for lamps with LEDs	nieciągła (dopuszcza się pracę ciągłą dla żarówek o mocy do 2 W) прерывная (возможная непрерывная работа для калийных лампочек до 2W) discontinuous (possible continuous work with bulbs up to 2W) ciągła / непрерывная / continuous
przekrój przewodów przyłączeniowych сечение присоединительных проводов sections of connecting wires cross	1 x lub / или / or 2 x LY 0,75-1,5 mm ² / мм ² 1 x lub / или / or 2 x DY 1-1,5 mm ² / мм ²

Uwaga:

W przypadku stosowania lampek sygnalizacyjnych diodowych podłączonych długimi przewodami, może występować zjawisko świecenia lampek bez podania napięcia. Wynika to z indukowania się napięcia w długich przewodach biegnących w pobliżu innych przewodów przewodzących prąd. Aby uniknąć tego zjawiska należy odłączyć oba zaciski lampki sygnalizacyjnej.

Внимание:

В случае работы диодных сигнализационных лампочек, присоединённых при помощи длинных проводов, может появляться эффект свечения без включения напряжения. Это результат индуктирования напряжения в длинных проводах, которые находятся возле других проводов проводящих ток. Чтобы избежать этого эффекта следует отключать оба зажима сигнализационной лампочки.

Notice:

When lamps with LEDs are connected with long wires, then is possible phenomenon of slight shining without supply voltage. This is result of induced voltages in long wires going along wires conducting high currents. To avoid this phenomenon one should disconnect both terminals of signalling lamps.

2a

LAMPKI SYGNALIZACYJNE Ø22
СИГНАЛИЗАЦИОННЫЕ ЛАМПОЧКИ Ø22 / SIGNALLING LAMPS Ø22

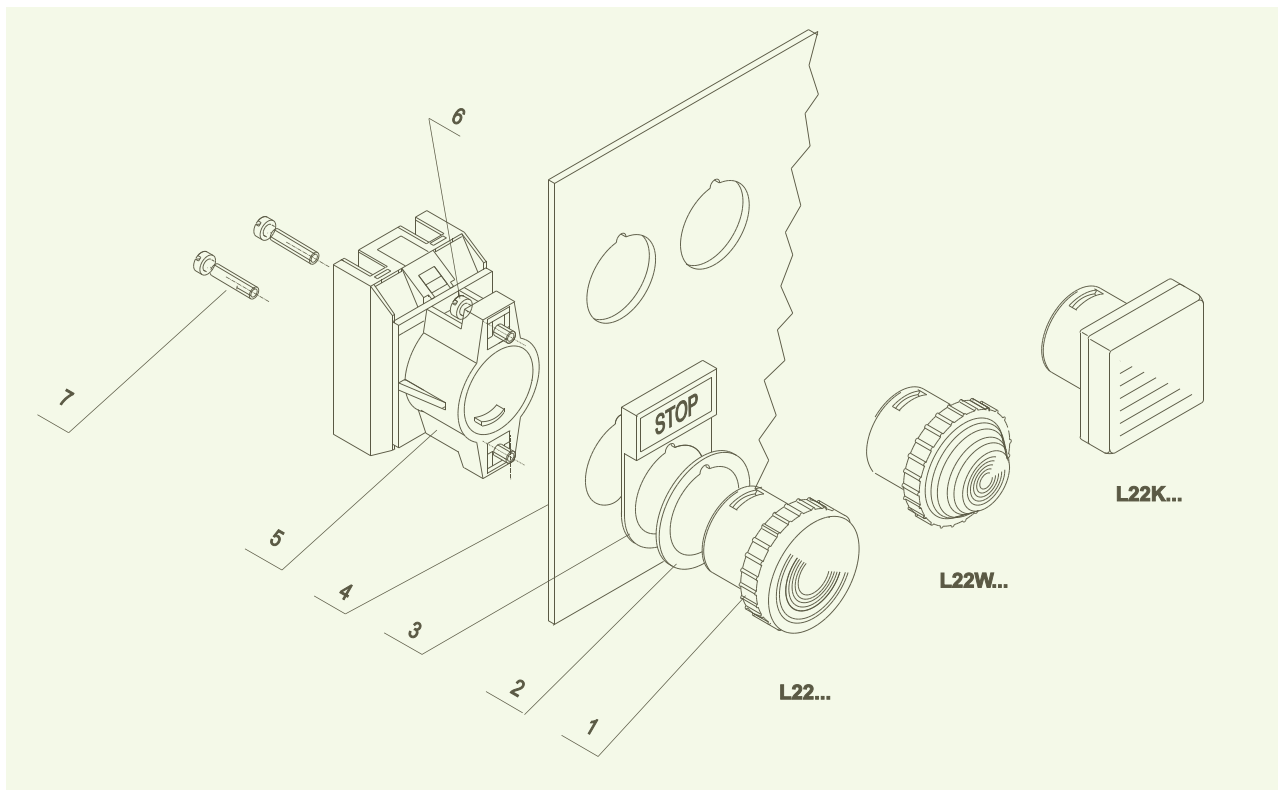

OPIS

1. Klosz
2. Uszczelka
3. Tabliczka informacyjna
4. Płyta pulpitu
5. Korpus lampki kompletny
6. Wkręt mocujący z zaczepem
7. Wkręt mocujący

ОПИСАНИЕ

1. Колпак
2. Уплотнительная прокладка
3. Информационный щиток
4. Плита пульта
5. Корпус лампочки в сборе
6. Крепящий винт с зацепом
7. Крепящий винт

DESCRIPTION

1. Shade
2. Seal
3. Information plate
4. Plate of console
5. Complete body of lamp
6. Fastening screw with catch
7. Fastening screw

LAMPKI SYGNALIZACYJNE Ø22 ŻARÓWKOWE
КАЛИЛЬНЫЕ СИГНАЛИЗАЦИОННЫЕ ЛАМПОЧКИ Ø 22 / SIGNALLING LAMPS Ø 22 WITH BULBS

	IP ¹⁾	Oznaczenie lampki Обозначение лампочки Symbol	Kolor klosza Цвет колпака Colour of lens	Napięcie znamionowe Номинальное напряжение Rated voltage	Typ trzonka Род цокола Type stems	Masa (kg) Масса (кг) Weight (kg)
	1	2	3	4	5	6
	65	L22c... L22z... L22g... L22n... L22b...	czerwony / красный / red zielony / зелёный / green żółty / жёлтый / yellow niebieski / голубой / blue bezbarwny бесцветный / colourless	6V, 12V 24V, 48V 110V, 230V	BA9s ²⁾	0,040
	65	L22Kc... L22Kz... L22Kg... L22Kn... L22Kb...	czerwony / красный / red zielony / зелёный / green żółty / жёлтый / yellow niebieski / голубой / blue bezbarwny бесцветный / colourless	6V, 12V 24V, 48V 110V, 230V	BA9s ²⁾	0,042
	65	L22Wc... L22Wz... L22Wg... L22Wn... L22Wb...	czerwony / красный / red zielony / зелёный / green żółty / жёлтый / yellow niebieski / голубой / blue bezbarwny бесцветный / colourless	6V, 12V 24V, 48V 110V, 230V	BA9s ²⁾	0,039
	65	L22WYc... L22WYz... L22WYg... L22WYn... L22WYb...	czerwony / красный / red zielony / зелёный / green żółty / жёлтый / yellow niebieski / голубой / blue bezbarwny бесцветный / colourless	6V, 12V 24V, 48V 60V	T-6,8	0,039
	65	L22Gc... L22Gz... L22Gg... L22Gn... L22Gb...	czerwony / красный / red zielony / зелёный / green żółty / жёлтый / yellow niebieski / голубой / blue bezbarwny бесцветный / colourless	6V, 12V, 24V	BA9s ²⁾	0,042
	65	L22GYc... L22GYz... L22GYg... L22GYn... L22GYb...	czerwony / красный / red zielony / зелёный / green żółty / жёлтый / yellow niebieski / голубой / blue bezbarwny бесцветный / colourless	6V, 12V 24V, 48V 60V	T-6,8	0,040

¹⁾ Stopień ochrony części nadpulpitowej
(stopień ochrony części podpulpitowej IP20)

²⁾ Istnieje możliwość zastosowania Starleda z trzonkiem BA9s (na 24V AC, DC, 110V i 230V AC)



¹⁾ Степень защиты части над пультом (степень защиты части под пультом IP20)

²⁾ Имеется возможность применения элемента Старлед – цоколь BA9s (24V AC, DC, 110V и 230V AC)

¹⁾ Protection degree of the part over console (protection degree of the part under console IP20)

²⁾ There is possibility to apply Starleds with stems BA9s (24V AC, DC, 110V and 230V AC)

LAMPKI SYGNALIZACYJNE Ø22 ŻARÓWKOWE Z REZYSTOREM КАПИЛЬНЫЕ СИГНАЛИЗАЦИОННЫЕ ЛАМПОЧКИ Ø22 С РЕЗИСТОРОМ SIGNALLING LAMPS Ø22 WITH RESISTOR

	IP 1) 1	Oznaczenie lampki Обозначение лампочки Symbol 2	Kolor klosza Цвет колпака Colour of lens 3	Napięcie znamionowe Номинальное напряжение Rated voltage 4	Typ trzonka Род цокола Type stems 5	Masa (kg) Масса (кг) Weight (kg) 6
	65	L22WYRc... L22WYRz... L22WYRg... L22WYRn... L22WYRb...	czerwony / красный / red zielony / зелёный / green żółty / жёлтый / yellow niebieski / голубой / blue bezbarwny бесцветный / colourless	110V 127V 230V	T-6,8 60V 35 mA ³⁾	0,055
	65	L22GYRc... L22GYRz... L22GYRg... L22GYRn... L22GYRb...	czerwony / красный / red zielony / зелёный / green żółty / жёлтый / yellow niebieski / голубой / blue bezbarwny бесцветный / colourless	110V 127V 230V	T-6,8 60V 35 mA ³⁾	0,060



³⁾ Wartość rezystora szeregowego jest dobrana dla żarówek o prądzie znamionowym 35mA i napięciu 60V.

³⁾ Величина последовательного резистора подобрана для капильных лампочек с номинальным током 35мА и напряжением 60V.



³⁾ Resistance of serial resistor is selected for bulbs 60V, 35mA.

LAMPKI SYGNALIZACYJNE Ø22 ŻARÓWKOWE Z TRANSFORMATOREM КАПИЛЬНЫЕ СИГНАЛИЗАЦИОННЫЕ ЛАМПОЧКИ Ø 22 С ТРАНСФОРМАТОРОМ SIGNALLING LAMPS Ø22 WITH TRANSFORMER

	1	2	3	4	5	6
	65	L22Tc... L22Tz... L22Tg... L22Tn... L22Tb...	czerwony / красный / red zielony / зелёный / green żółty / жёлтый / yellow niebieski / голубой / blue bezbarwny бесцветный / colourless	230V AC 110V AC	BA9s 24V, 2W	0,142
	65	L22KTc... L22KTz... L22KTg... L22KTn... L22KTb...	czerwony / красный / red zielony / зелёный / green żółty / жёлтый / yellow niebieski / голубой / blue bezbarwny бесцветный / colourless	230V AC 110V AC	BA9s 24V, 2W	0,144

1	2	3	4	5	6
	65 L22WTc... L22WTz... L22WTg... L22WTn... L22WTb...	czerwony / красный / red zielony / зелёный / green żółty / жёлтый / yellow niebieski / голубой / blue bezbarwny бесцветный / colourless	230V AC 110V AC	BA9s 24V, 2W	0,141
	65 L22GTc... L22GTz... L22GTg... L22GTn... L22GTb...	czerwony / красный / red zielony / зелёный / green żółty / жёлтый / yellow niebieski / голубой / blue bezbarwny бесцветный / colourless	230V AC 110V AC	BA9s 24V, 2W	0,145



LAMPKI SYGNALIZACYJNE Ø22 DIODOWE ŚWIECĄCE ŚWIATŁEM CIĄGŁYM
ДИОДНЫЕ СИГНАЛИЗАЦИОННЫЕ ЛАМПОЧКИ Ø 22 ГОРЯЩИЕ НЕПРЕРЫВНЫМ СВЕТОМ
SIGNALLING LAMPS Ø22 WITH LEDS EMITTING CONTINUOUS LIGHT

1	2	3	4	5	6
Z przyłączami wkrętowymi / Винтовые зажимы / With screw terminals					
	65 L22Dc L22Dz L22Dg L22Db L22Dn	czerwony / красный / red zielony / зелёный / green żółty / жёлтый / yellow biały / белый / white niebieski / голубой / blue	24V+230V AC/DC	LED	0,042
	65 L22KDc L22KDz L22KDg L22KDb L22KDn	czerwony / красный / red zielony / зелёный / green żółty / жёлтый / yellow biały / белый / white niebieski / голубой / blue	24V+230V AC/DC	LED	0,044
	65 L22WDc L22WDz L22WDg L22WDb L22WDn	czerwony / красный / red zielony / зелёный / green żółty / жёлтый / yellow biały / белый / white niebieski / голубой / blue	24V+230V AC/DC	LED	0,041
	65 L22GDc L22GDz L22GDg L22GDb L22GDn	czerwony / красный / red zielony / зелёный / green żółty / жёлтый / yellow biały / белый / white niebieski / голубой / blue	24V+230V AC/DC	LED	0,040

1	2	3	4	5	6
Z przylączkami wsuwkowymi / Шлёвковые зажимы / With connectors					
	67 D22Sc D22Sz D22Sg D22Sb D22Sn	czerwony / красный / red zielony / зелёный / green żółty / жёлтый / yellow biały / белый / white niebieski / голубой / blue	24V+230V AC/DC	LED	0,019

1	2	3	4	5	6
Z przewodami przyłączeniowymi / Присоединительные провода / With cable connectors					
	67 D22Pc D22Pz D22Pg D22Pb D22Pn	czerwony / красный / red zielony / зелёный / green żółty / жёлтый / yellow biały / белый / white niebieski / голубой / blue	24V+230V AC/DC	LED	0,020

**LAMPKI SYGNALIZACYJNE Ø22 DIODOWE DWUKOLOROWE
ДВУХЦВЕТНЫЕ ДИОДНЫЕ СИГНАЛИЗАЦИОННЫЕ ЛАМПОЧКИ Ø 22
BICOLOUR SIGNALLING LAMPS Ø 22 WITH LEDS**

	IP ¹⁾	Oznaczenie lampki Обозначение лампочки Symbol	Kolor światła Цвет света Colour of light	Napięcie znamionowe Номинальное напряжение Rated voltage	Typ el. świec. Род светящего элемента Type of light emitting element	Masa (kg) Масса (кг) Weight (kg)
	1	2	3	4	5	6
	65	L22WDcz	czerwony / красный / red zielony / зелёный / green	24V AC/DC	LED	0,041
		L22WDgc	żółty / жёлтый / yellow czerwony / красный / red			
		L22WDgz	żółty / жёлтый / yellow zielony / зелёный / green			
	65	L22GDcz	czerwony / красный / red zielony / зелёный / green	24V AC/DC	LED	0,042
		L22GDgc	żółty / жёлтый / yellow czerwony / красный / red			
		L22GDgz	żółty / жёлтый / yellow zielony / зелёный / green			

Klosz lampek dwukolorowych jest bezbarwny.

Колпак двухцветных лампочек бесцветный.

Lens of bicolors lamp is colourless.

LAMPKI SYGNALIZACYJNE Ø 22 DIODOWE WŁYSKAJĄCE
 ДИОДНЫЕ МИГАЮЩИЕ СИГНАЛИЗАЦИОННЫЕ ЛАМПОЧКИ Ø22
 SIGNALLING LAMPS Ø22 WITH LEDS EMITTING BLINKING LIGHT

	1	2	3	4	5	6
Z przyłączami wkrętowymi / Винтовые зажимы / With screw terminals						
	65	L22DBc L22DBz L22DBG L22DBb L22DBn	czerwony / красный / red zielony / зелёный / green żółty / жёлтый / yellow biały / белый / white niebieski / голубой / blue	24V+230V AC/DC	LED	0,042
	65	L22KDBc L22KDBz L22KDBG L22KDBb L22KDBn	czerwony / красный / red zielony / зелёный / green żółty / жёлтый / yellow biały / белый / white niebieski / голубой / blue	24V+230V AC/DC	LED	0,044
	65	L22WDBc L22WDBz L22WDBG L22WDBb L22WDBn	czerwony / красный / red zielony / зелёный / green żółty / жёлтый / yellow biały / белый / white niebieski / голубой / blue	24V+230V AC/DC	LED	0,041
	65	L22GDBc L22GDBz L22GDBG L22GDBb L22GDBn	czerwony / красный / red zielony / зелёный / green żółty / жёлтый / yellow biały / белый / white niebieski / голубой / blue	24V+230V AC/DC	LED	0,040

Z przyłączami wsuwkowymi / Шлёвковые зажимы / With connectors

	67	D22SBc D22SBz D22SBg D22SBb D22SBn	czerwony / красный / red zielony / зелёный / green żółty / жёлтый / yellow biały / белый / white niebieski / голубой / blue	24V+230V AC/DC	LED	0,019
---	----	--	---	----------------	-----	-------

Z przewodami przyłączeniowymi / Присоединительные провода / With cable connectors

	67	D22PBc D22PBz D22PBg D22PBb D22PBn	czerwony / красный / red zielony / зелёный / green żółty / жёлтый / yellow biały / белый / white niebieski / голубой / blue	24V+230V AC/DC	LED	0,020
---	----	--	---	----------------	-----	-------

Częstotliwość błyskania 1,4 ± 2,8 Hz

Частота мигания 1,4 ± 2,8 Гц

Blinking frequency 1,4 ± 2,8 Hz

2a.1

WYMIARY GABARYTOWE ГАБАРИТНЫЕ РАЗМЕРЫ / DIMENSIONS

L22K, L22KD, L22KDB

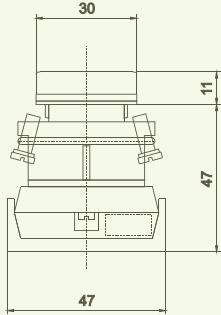

L22W, L22WY, L22WD, L22WDB

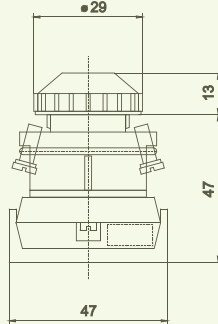

L22, L22D, L22DB

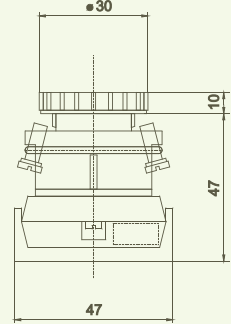

L22T

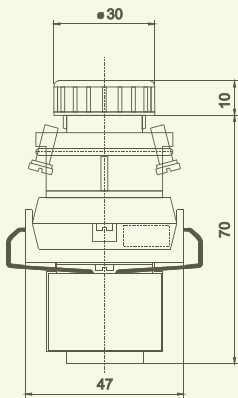

L22WT

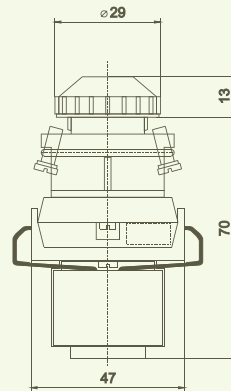

L22WYR

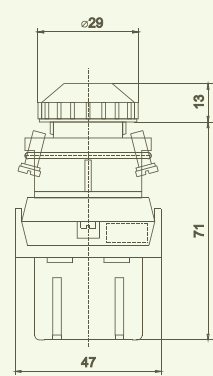

L22KT

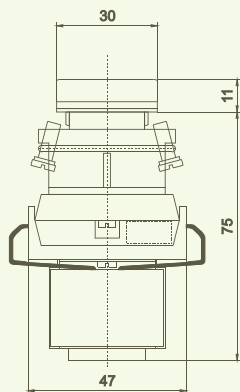

L22GYR

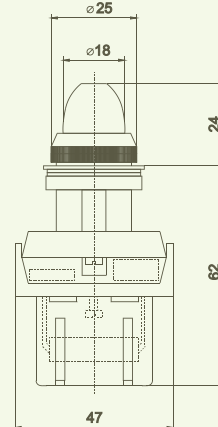

L22GT

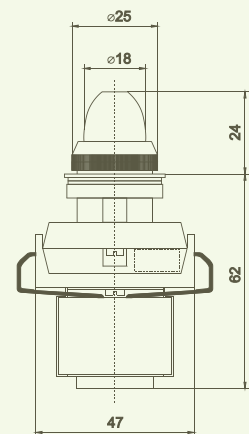

L22G, L22GD, L22GDB

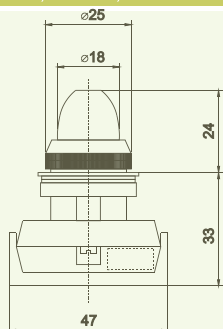

L22GY

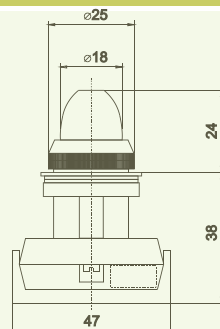

D22S, D22SB, D22P, D22PB

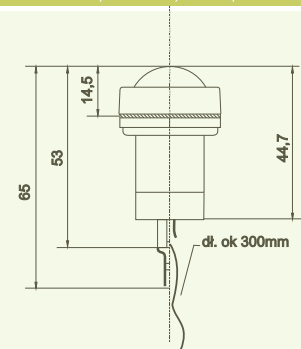

2a.2

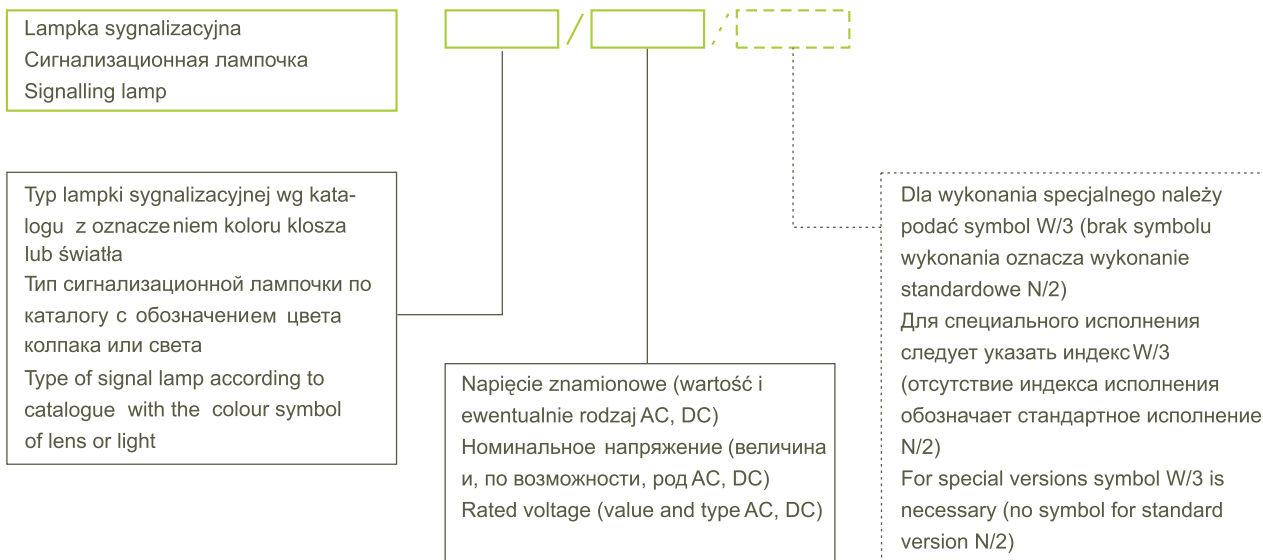
SPOSÓB ZAMAWIANIA LAMPEK
СПОСОБ ЗАКАЗА / WAY OF ORDERING

Przykład zamówienia:

Lampka sygnalizacyjna
L22-DBc/24V/W/3

- lampka sygnalizacyjna diodowa błyskająca Ø22, klosz czerwony, napięcie znamionowe 24V, wykonanie W/3.

Lampka sygnalizacyjna
NEF30-LStz/230V

- lampka sygnalizacyjna Ø30 typu NEF30-LSt, żarówkowa z transformatorem, klosz zielony, napięcie pierwotne transformatora 230V, wykonanie standardowe.

Пример заказа:

Сигнализационная лампочка
L22-DBc/24V/W/3

- диодная мигающая сигнализационная лампочка Ø22, колпак красный, номинальное напряжение 24V, исполнение W/3.

Сигнализационная лампочка
NEF30-LStz/230V

- сигнализационная лампочка Ø30 типа NEF30-LSt, калильная с трансформатором, колпак зелёный, первоначальное напряжение трансформатора 230V, исполнение стандартное.

Example of order:

Signalling lamp
L22-DBc/24V/W/3

- blinking signalling lamp Ø22 with LEDs, red lens, rated voltage 24V, version W/3.

Signalling lamp
NEF30-LStz/230V

- signalling lamp Ø30 type NEF30-LSt, with bulb and transformer, colour of shade green, voltage of transformer's primary winding 230V, standard version.

2d

ŹRÓDŁA ŚWIATŁA ИСТОЧНИКИ СВЕТА / LIGHT SOURCES

Rodzaj źródła światła Род источника света Type of light source	Napięcie znamionowe Номинальное напряжение Rated voltage	Moc Мощность Power	Przeznaczenie Предназначение Appropriation
--	--	--------------------------	--

Żarówki / Калильные лампочки / Bulbs

BA9s	6V, 12V, 24V	2W	Przyciski podświetlane: Подсвечиваемые кнопки управления: Illuminated push buttons: Lampki sygnalizacyjne: Сигнализационные лампочки: Signal lamps:	NEF30, NEF30 W NEF30-L, L22
BA9s	48V	2W	Przyciski podświetlane: Подсвечиваемые кнопки управления: Illuminated push buttons: Lampki sygnalizacyjne: Сигнализационные лампочки: Signal lamps:	NEF30, NEF30 W NEF30-L, L22
BA9s	130V, 230V	2,4 ... 3W	Przyciski podświetlane: Подсвечиваемые кнопки управления: Illuminated push buttons: Lampki sygnalizacyjne: Сигнализационные лампочки: Signal lamps:	NEF30, NEF30 W NEF30-L, L22
BA7s	6V 24V	0,6W 2W	Lampki sygnalizacyjne: Сигнализационные лампочки: Signal lamps:	NEF30-LSt
T6,8	6V 12V 24V 48V	0,3W 0,6W 1,2W 2,4W	Lampki sygnalizacyjne: Сигнализационные лампочки: Signal lamps:	NEF30-L, L22

Diody świecące z trzonkiem BA9s / Светящие диоды с цоколем BA9s / LED's with BA9s base

StarLED	24V AC/DC 110V AC 230V AC	0,5W 0,65W 0,7W	Przyciski podświetlane: Подсвечиваемые кнопки управления: Illuminated push buttons:	NEF30, NEF30 W
StarLED	24V AC/DC 110V AC 230V AC	0,5W 0,65W 0,7W	Lampki sygnalizacyjne: Сигнализационные лампочки: Signal lamps:	NEF30-L, L22
Uniwersalny blok podświetlający EF22L Универсальный блок подсвечиваемый EF22L Universal illuminated unit EF22L	24 - 230V AC/DC	0,5W	Napędy przycisków Push-button drive	NEF22-K NEF22-W NEF22-D NEF22-P

2e

OTWORY MONTAŻOWE / МОНТАЖНЫЕ ОТВЕРСТИЯ / MOUNTING HOLES

Wymiary [mm] / Размеры [мм] / Dimensions [mm]

Ø22	Ø30	Ø38

MONTAŻ GRUPOWY / ГРУППОВОЙ МОНТАЖ / GROUP MOUNTING

Minimalne odstępy / Минимальные расстояний / Minimal sizes of distances

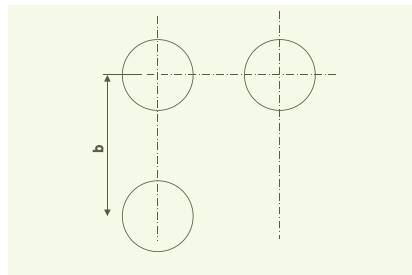

Otwór / Отверстие / Hole	a [mm] / [мм]	b [mm] / [мм]	Typ aparatu / Тип аппарата / Type of apparatus
Ø 22 (D22)	30	60 ¹⁾	L22, P22, PO22
	30	65 ²⁾	P22, PO22, NEF22
Ø 30 (D30)	50	65	NEF30, NEF, NEF30W
Ø 38	50	60	N1
	50	70	N2, N5

1) Przyciski sterownicze P22 i PO22 z jednym lub dwoma elementami łączeniowymi EF30 i NEF22.

2) Przyciski sterownicze P22 i PO22 z trzema elementami łączeniowymi EF30.

1) Кнопки управления P22 и PO22 с одним или двумя коммутационными элементами EF30 и NEF22.

2) Кнопки управления P22 и PO22 с тремя коммутационными элементами EF30.

1) Control push-buttons P22 and PO22 with one or two contact blocks EF30 and NEF22.

2) Control push-buttons P22 and PO22 with three contact blocks EF30.

X-ON Electronics

Largest Supplier of Electrical and Electronic Components

Click to view similar products for [LED Lighting Mounting Accessories](#) category:

Click to view products by [Promet](#) manufacturer:

Other Similar products are found below :

[3635](#) [PALBF18](#) [C16142_HEKLA-SOCKET-K](#) [3SU1900-0BC31-0AA0](#) [3SU1900-0BC31-0NB0](#) [2213118-2](#) [47.319.6380.50](#) [3SU1401-2BB40-1AA0](#) [3SU1401-2BB60-1AA0](#) [1SFA611621R1041](#) [23110040](#) [23120022](#) [23130000](#) [68550022](#) [68550040](#) [70290000](#) [70290022](#) [70290040](#) [70300022](#) [70300040](#) [76620000](#) [76990022](#) [77280022](#) [77980022](#) [77990001](#) [77990002](#) [77990040](#) [83130001](#) [83130040](#) [83150001](#) [83150022](#) [83150040](#) [83980001](#) [83980040](#) [83990001](#) [83990022](#) [83990040](#) [84040022](#) [84510002](#) [86050038](#) [86180003](#) [89080002](#) [89080022](#) [89140002](#) [89980002](#) [89980019](#) [98050040](#) [A1070001](#) [A1070002](#) [A2070001](#)