

Złączki szynowe należą do grupy osprzętu elektrotechnicznego realizującego łączenie przewodów w sposób bierny przy uwzględnieniu zasad właściwego połączenia pod względem mechanicznym i elektrycznym. Stosuje się je do łączenia przewodów zarówno drutowych jak i linkowych dla niskich i średnich napięć.

Produkty te spełniają wymogi normatywne zawarte w następujących normach:

- międzynarodowej IEC 60947-7-1
- europejskiej EN 60998-1
- niemieckiej VDE 0611

MATERIAŁ KORPUSU

Złączki szynowe posiadają korpus wykonany z szeroko stosowanego w elektrotechnice tworzywa sztucznego jakim jest Poliamid PA66. Odnacza się on optymalnymi właściwościami mechanicznymi i elektrycznymi (wytrzymałość na przebicie, odporność na prądy pełzające CTI 600, odporność na „termiczne starzenie się”, temperatura pracy – 25°C do +125°C, bezhalogenkowy – nie zawiera połączeń silikonowych, PCB czy dioksyny). Jest tworzywem sztucznym o własnościach samogasnących i bezhalogenowym.

Właściwości samogasnące według UL94: klasa palności V0.

Odporność na żar według IEC 695-21:960° C.

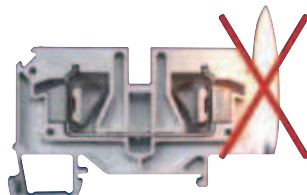

Samogasnący Poliamid PA 66
Self-extinguishing polyamide PA 66

RAIL CONNECTOR BODY

The body of each rail connector is made of the polyamide PA 66 – a popular material applied in the electrotechnical industry. It brings optimum combination of the mechanical and electrical properties like breakdown, CTI 600 creep current and thermal ageing resistance as well as good self-extinguishing properties. In addition the polyamide PA 66 is a non-halogen material (it does not contain any silicon connections, PCB or dioxin) of the working temperature range from –25°C to +125°C. Flammability UL94: Class V0.

Glow wire flammability index: 960° C.

ZŁĄCZKI SZYNOWE GWINTOWE

POŁĄCZENIE GWINTOWE

Charakteryzuje się on wysoką klasą niepalności – V0. W systemie połączeń gwintowych stosowanych w złączkach Simet przyjęto zacisk stalowy z wykorzystaniem toru prądowego z miedzi. Oba elementy pokryte są powłokami galwanicznymi zwiększającą ich odporność ze względu na efekt starzenia się. Tworzy to system wykorzystujący pozytywne właściwości stali (komora zaciskowa) i miedzi (tor prądowy). Stal daje tu optymalną właściwość pod względem mechanicznym. Jej sprężystość dodatkowo ulepszana obróbką cieplną daje doskonały efekt w postaci trwale zamocowanego przewodu w zacisku. Siła oddana w postaci dokręcenia śruby dociskowej zostaje przeniesiona na stal, która nie ulega trwałej deformacji tylko przyjmuje ją oddziaływując na zamocowany przewód – przez co połączenie ma charakter trwały.

Konstrukcja zacisku zaprojektowana jest tak aby ograniczyć do minimum możliwość obluźnienia połączenia. W wyniku dokręcania zagięta górna płaszczyzna blaszki ulega delikatnemu odkształceniu, powodując niecentryczne ustawienie nagwintowanej ścianki blokując tym samym usytuowanie śruby dociskowej.

Z drugiej strony – aby zapewnić optymalne warunki przewodzenia w połączeniu zastosowany jest tor prądowy z mosiądzu. Ze względu na to, że mosiądz jest materiałem poddającym się szybkiemu procesowi powierzchniowego utleniania się – tor jest pokryty powłoką galwaniczną.

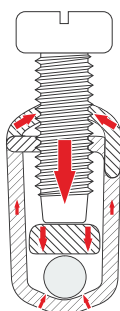

Rozkład sił w zacisku gwintowym
Forces distribution in the thread terminal block.

UNIVERSAL TERMINAL BLOCK

THREAD TERMINAL BLOCK SYSTEM

Rail thread connectors provided by Simet are equipped with steel terminals and the current circuits made of copper. Both parts are galvanized to increase ageing resistance. The system uses good features of the steel (the chamber terminal) and the copper (the current circuit). The steel brings optimum mechanical features. Its elasticity, improved additionally by toughening, brings durable connection of conductors in the terminal.

When the screw is being put in place, the force is generated and transmitted to the steel. The steel is resistant to deformations whereas at the same time it affects the mounted conductor. As a result, the connection is durable and safe.

The terminal design reduces significantly possibility of loosen of the connection. Bended top surface of the plate becomes slightly deformed as a result of screwing. Threaded wall is now set in the eccentric position which keeps the set screw in place.

In addition to ensure optimum conduction conditions, the brass current circuit has been applied. The brass is susceptible to surface oxidation so to ensure appropriate protection, the circuit is galvanized.

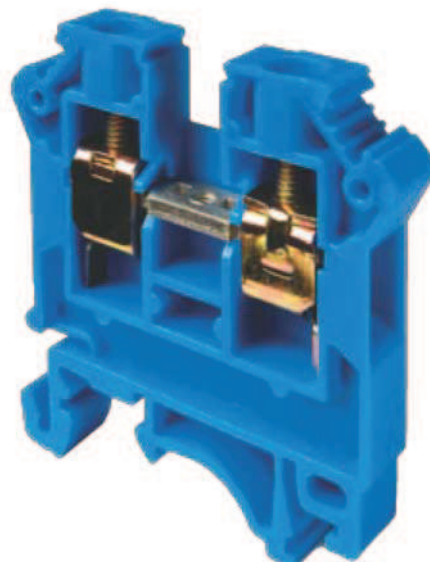

ZŁĄCZKI SZYNOWE SAMOZACISKOWE

POŁĄCZENIE SAMOZACISKOWE

System samozaciskowy skonstruowany jest – podobnie jak w połączeniu gwintowym – z dwóch podzespołów (toru prądowego wykonanego z miedzi i pokrytego powłoką galwaniczną oraz sprężyny wykonanej ze stali kwasoodpornej). Docisk w zacisku regulowany jest stalową sprężyną dodatkowo poddaną obróbce cieplnej dla utrwalenia siły oddziaływania elementu na przewód. Ze względu na to przewód zamocowany w takim połączeniu jest stale poddany naciskowi tej samej optymalnie dobranej siły nie ulegając obłuzowaniu w trakcie eksploatacji.

Czynnikiem jednoznacznie wyróżniającym wartość takiego zamocowania w stosunku do połączenia gwintowego jest jego łatwość i szybkość montażu. Wystarczy za pomocą śrubokręta delikatnie podważyć sprężynę dociskową, wprowadzić przewód i zwolnić podważenie, aby przewód był trwale zamocowany z optymalną siłą dociskową. Dodatkową zaletą jest preferencja użytkowania tego zacisku w warunkach gdzie występują drgania. Sprężyna niweluje dzięki swojej stałej sile docisku możliwość obłuzowania się przewodu w tych warunkach.

W wersjach przyjętych przez Simet występują dwa typy szeregów złączek samozaciskowych: z wprowadzeniem przewodu z boku i od góry. Pierwszy sposób używany jest przy tradycyjnym przyłączaniu gdzie wprowadzanie przewodu do złączki odbywa się równoległe do szyny na której zamocowane są złączki. Drugi zaś typ szeregu wykorzystywany jest tam gdzie mamy do czynienia z deficytem przestrzeni montażowej i przewody mocowane są od czoła złączki. System ten pozwala na zastosowanie gęstsze usytuowania szeregów złączek szynowych. Wygodniejsze jest również zamocowanie przewodu.



Przewód w połączeniu samozaciskowym
The conductor in spring cage terminal blocks

SPRING CAGE TERMINAL BLOCKS

THE SPRING CAGE TERMINAL SYSTEM

The spring cage terminal system is equipped with two elements (a copper, galvanized current circuit and a stainless steel spring). The force in the terminal is adjusted using stainless steel spring which is additionally improved by toughening.

The solution keeps the conductor under the load of the defined force and as the result, the possibility of loosen of the connection is significantly reduced.

The main advantages of the design compared to rail thread connector system are reduced time and facilitation of assembly. It is sufficient to gently lever the spring using a screw driver, put the conductor in place and release the spring. Then the conductor is well fastened. In addition it is possible to use spring cage terminal blocks where vibrations may occur. Then the spring reduces significantly possibility of loosen of connection. Simet offers two main types of spring cage terminal blocks: with the front and the side entry.

Spring cage terminal blocks with the front side entry are applied when the conductor is inserted parallel to the mounting rail. Spring cage terminal blocks with the back side entry are used when there is lack of erection space and when the conductors are fastened starting from the front of the terminal.

The spring cage terminal system allows to put more rail connectors in the row. In addition it is also easier to fasten the conductor.

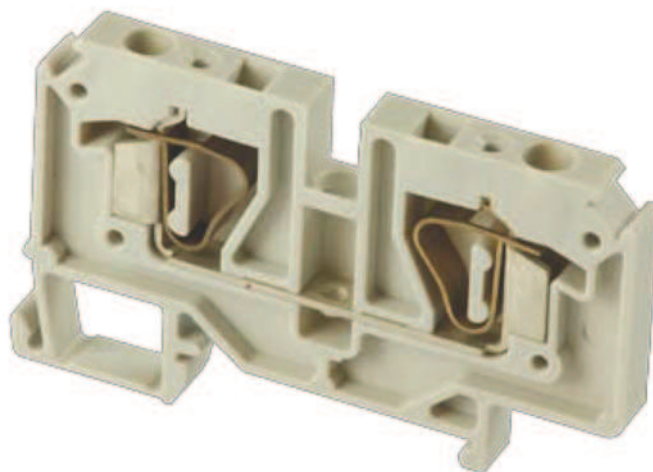

SERIA NowA

Seria NOWA złączek szynowych została opracowana na podstawie najnowszych trendów funkcjonujących w tej grupie produktów. Zawiera też kilka innowacyjnych rozwiązań.

- Do najważniejszych cech użytkowych warunkujących wysoką jakość należą:
 - Zmodernizowany zacisk śrubowy – zastosowano lepszy materiał i zmodernizowano konstrukcję – pozwala to na użycie większej siły docisku przewodu. Sprężynująca lekko górna część zacisku zabezpiecza przed samoczynnym rozluźnianiem zacisku.
 - Wkręt krzyżowy – pozwala na stosowanie mechanicznego dokręcania przewodów za pomocą końcówki krzyżakowej. W złączkach 35 mm² zastosowano wkręt imbusowy.
 - Tory prądowe – wykonane z mosiądzu, pokryte powłoką galwaniczną. Dają to optymalne warunki połączenia przy minimalnym spadku napięcia, oraz ochronę przed korozją.
 - Korpus – wykonany z poliamidu PA 66. Cechuje go wysoka jakość pod względem elektrycznym i mechanicznym. Posiada dobrą odporność ogniową i jest tworzywem bezhalogenowym, w klasie V 0.

Temperatura użytkowa otoczenia od -25°C do +125°C.

- Małogabarytowość – nowa konstrukcja pozwoliła na zmniejszenie wielkości korpusu. Oszczędza to przestrzeń w miejscu użytkowania – gdzie często występuje jej deficyt.

Głównym walorem nowej serii złączek szynowych są jednak możliwości zastosowania osprzętu uzupełniającego. Należą do nich najnowszej generacji zwieracze:

- Zwieracz zespolony gwintowy – pozwala na wygodne i trwałe łączenie torów prądowych złączek szynowych. Jego zintegrowana konstrukcja łącznie z elementem izolującym pozwala na szybki i bezpieczny montaż. Unika się tu niedogodności związanych przy zastosowaniu tradycyjnych zwieraczy, gdzie poszczególne elementy były niezespolone ze sobą.
- Zwieracz wtykowy – zwieracz najnowszej generacji cechujący się wyjątkową łatwością zastosowania. Wystarczy go tylko wcisnąć w tor prądowy bez użycia jakichkolwiek narzędzi. Nowością zastosowaną w naszym typoszerze jest możliwość stosowania naprzemiennego zwieracza, gdzie za pomocą np. zwieracza 2 polowego można zmostkować dowolną ilość złączek.

NowA SERIES

The series NOWA of rail joints was designed basing on the newest trends in this product range. The construction includes also several innovation solutions. To the most important usable characteristics influencing the high quality belong:

- Modernized screw connector – the material was improved and construction modernized – this enables to use higher pressure force. Slightly springing-back upper part of the connector protects against unsoldering of the connector.
- Crossed screw – enables to use mechanic screwing the wires by means of the crossed end.
- Current paths – made of brass coated with galvanic film. This gives optimum conditions for a joint with minimum voltage drop, and anti corrosive protection.
- Body – made of polyamide PA 66. It possesses high quality electrical and mechanical properties. It has very good fire resistance and is a non-halogen material, in class V 0.
- Small dimensions – the new construction has enabled to decrease the body dimensions. This lets save the room in the mounting site – where so often the space is limited.

The main advantage of the new series of rail joints, are however the possibilities to use the supplementary equipment, to which belong the bridges of newest generation

- Combined screwed bridge – enables to comfortably and durably join the current paths of rail joints. Its integrated construction together with an isolating element enables a quick and safe assembly. Some inconveniences present so far in traditional bridges, where the components were not inter-connected, are from now on avoided.
- Push-in bridge – the newest generation bridge having exceptional ease to be used. All you need is to press it into the current path without need of any tools. The novelty of this type series is the possibility to use the alternate bridges, where for example by means of a 2 field bridge you can bridge any number of joints.



Przykład połączenia zwieraczem wtykowym 2-polowym szeregu złączek szynowych. Umożliwiają to otwory w torze prądowym pozwalające na naprzemiennie wpinanie zwieraczy.

The example of applying of the plug bridge for 2-segment rail connectors in the row. The holes in the current circuit enable to fasten plug bridges.



Przykład połączenia szeregu złączek zwieraczem wtykowym 10-polowym.

The example of connection of terminal blocks fastened with 10-segment plug bridge.



Zwieracz zespolony gwintowy
Connected insulated bridge



Zwieracz wtykowy
Plug bridge

CECHY SZCZEGÓLNE ZŁĄCZEK
ZSG 1-16.0N I ZSG 1-35.0N

ESPECIAL FEATURES OF CONNECTORS
ZSG 1-16.0N AND ZSG 1-35.0N

Mocne trzymanie na szynie dzięki sprężynowemu dociskowemu uchwytyowi.



Durable fastening on the rail due to the springing and camping terminal.

Wzmocnienie stabilności szeregu złączy dzięki kołkowi spinającemu sąsiadujące ze sobą złączki (można połączyć również złączkę ZSG 1-16.0N ze złączką ZSG 1-35.0N).



Connectors stability increasing due to applying of the connecting pin (it is also possible to join together the connector ZSG 1-16.0N type with the connector ZSG 1-35.0N type).

Zamknięta konstrukcja (bez przekładek). W miejscach pod zwieracze osłabienia i szczeliny do wylamania płytek.



Closed design (without separators). There are weaker parts as well as the gap (for plates removing) dedicated for bridges.

CECHY SZCZEGÓLNE ZŁĄCZEK
ZSG 1-70N I ZSG 1-120N

ESPECIAL FEATURES OF CONNECTORS
ZSG 1-70N AND ZSG 1-120N

Sztywny mocny korpus dodatkowo skrecony śrubami.

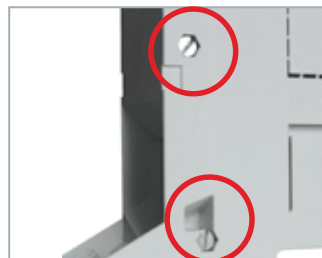

The rigid and strong body with strengthening's screws.

Pewne i łatwe w użyciu trzymanie na szynie TS 35, dzięki sprężynowym zaczepom.

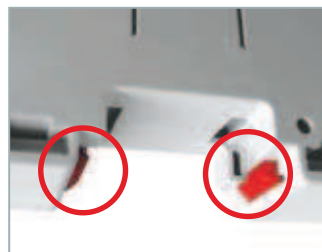

Certain and easy with the use connector on rail TS 35, thanks to spring catches

Sąsiadujące ze sobą złączki łączone są w pakiet za pomocą specjalnych kołków w korpusie. Pozwala to na mocniejsze zamocowanie złączy na szynie.



Neighboring connectors are Combine in bundle with assistance especial pegs in body of connectors. This make connectors stronger in mounting of rail.

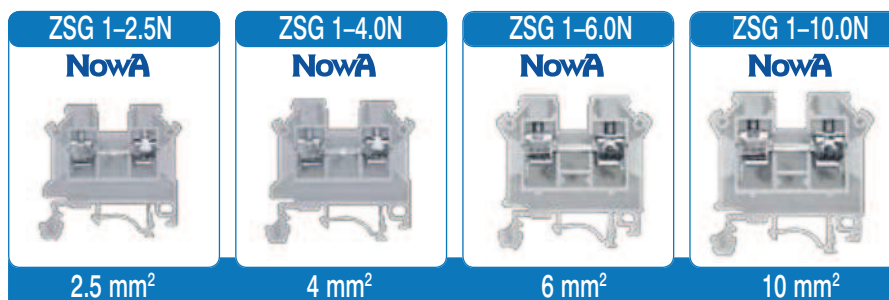
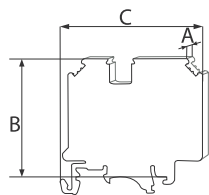

Nr kat. – kolor / No. Cat. – Colour	ZSG 1-2.5N NowA	ZSG 1-4.0N NowA	ZSG 1-6.0N NowA	ZSG 1-10.0N NowA
Czerwony / Red ●	11 221 311	11 321 311	11 421 311	11 521 311
Szary / Grey ●	11 221 312	11 321 312	11 421 312	11 521 312
Niebieski / Blue ●	11 221 313	11 321 313	11 421 313	11 521 313
Żółty / Yellow ●	11 221 314	11 321 314	11 421 314	11 521 314
Pomarańczowy / Orange ●	11 221 318	11 321 318	11 421 318	11 521 318
Norma / Norm	IEC60-947-7-1:1989	IEC60-947-7-1:1989	IEC60-947-7-1:1989	IEC60-947-7-1:1989
Certyfikaty / Certificates	CE klasa V0	CE klasa V0	CE klasa V0	CE klasa V0
Przekrój zn. / Cross section				
Drut / Solid	0.5-4 mm ²	0.5-6 mm ²	0.5-10 mm ²	1.5-10 mm ²
Linka / Stranded	0.5-2.5 mm ²	0.5-4 mm ²	0.5-6 mm ²	2.5-10 mm ²
Dane prądowe / Rated data				
Napięcie znam. (max. udarowe) / Rated voltage (max. distr.)	800 V / 6 kV	800 V / 6 kV	800 V / 6 kV	800 V / 6 kV
Prąd znam. / Current	24 A	32 A	41 A	57 A
Wymiary zewn. / Dimensions				
Szerokość / Width (A) / Wysokość / Height (B) / Długość / Length (C)	6 / 34 / 44 mm	6.5 / 34 / 44 mm	8 / 39.5 / 48 mm	10 / 39.5 / 48 mm
Wkręt – śruba dociskowa / Clamping screw	M 2.5	M 3	M 3.5	M 4
Moment obr. dokręcania / Tightening torque range	0.4-0.6 Nm	0.4-1.0 Nm	0.8-1.6 Nm	1.2-2.0 Nm
Długość odizolowania przew. / Insulation stripping length	10 mm	10 mm	12 mm	12 mm
Masa / Weight	6.6 g	7.5 g	13 g	17.3 g
Opakowanie zb. / Collective package	50 szt.	50 szt.	50 szt.	50 szt.

Wyposażenie opcjonalne / Optional equipment	Ozn. handl. Nr kat. Op. zb.	Ozn. handl. Nr kat. Op. zb.	Ozn. handl. Nr kat. Op. zb.	Ozn. handl. Nr kat. Op. zb.
Przekładka / Partition				
Szary / Grey ●	T 928 17 928 302 25 szt.	T 928 17 928 302 25 szt.	T 929 17 929 302 25 szt.	T 929 17 929 302 25 szt.
Płytki krańcowe / End bracketed				
Szary / Grey ●	T 910 17 910 312 50 szt. T 940 17 940 312 50 szt.	T 910 17 910 312 50 szt. T 940 17 940 312 50 szt.	T 910 17 910 312 50 szt. T 940 17 940 312 50 szt.	T 910 17 910 312 50 szt. T 940 17 940 312 50 szt.
Zwierzacz stalowy / Cross Connection Pomarańczowy / Orange ●				
Zwierzacze gwintowe zespolone / Screw cross connection				
2 – polowy / 2 – pole	ZZ 2-2.5 18 221 128 10 szt.	ZZ 2-4.0 18 321 128 10 szt.	ZZ 2-6.0 18 421 128 10 szt.	ZZ 2-10.0 18 521 128 10 szt.
3 – polowy / 3 – pole	ZZ 3-2.5 18 221 138 10 szt.	ZZ 3-4.0 18 321 138 10 szt.	ZZ 3-6.0 18 421 138 10 szt.	ZZ 3-10.0 18 521 138 10 szt.
4 – polowy / 4 – pole	ZZ 4-2.5 18 221 148 10 szt.	ZZ 4-4.0 18 321 148 10 szt.	ZZ 4-6.0 18 421 148 10 szt.	ZZ 4-10.0 18 521 148 10 szt.
10 – polowy / 10 – pole	ZZ 10-2.5 18 221 108 10 szt.	ZZ 10-4.0 18 321 108 10 szt.	ZZ 10-6.0 18 421 108 10 szt.	ZZ 10-10.0 18 521 108 10 szt.
Zwierzacze wtykowe / Insertion cross connection				
2 – polowy / 2 – pole	ZW 2-2.5 18 221 328 10 szt.	ZW 2-4.0 18 321 328 10 szt.	ZW 2-6.0 18 421 328 10 szt.	ZW 2-10.0 18 521 328 10 szt.
10 – polowy / 10 – pole	ZW 10-2.5 18 221 308 10 szt.	ZW 10-4.0 18 321 308 10 szt.	ZW 10-6.0 18 421 308 10 szt.	
Oslonka / Cover				
Żółty / Yellow ●	OS 2.5 17 221 304 25 szt.	OS 4.0 17 321 304 25 szt.	OS 6.0 17 421 304 25 szt.	OS 10.0 17 521 304 25 szt.
Oznacznik szynowy / Rail marking				
Szary / Grey ●	T 900 17 900 302 50 szt.	T 900 17 900 302 50 szt.	T 900 17 900 302 50 szt.	T 900 17 900 302 50 szt.
Szary / Grey ●	T 927 17 927 302 50 szt.	T 927 17 927 302 50 szt.	T 927 17 927 302 50 szt.	T 927 17 927 302 50 szt.
Oznacznik / Marking tags				
DK/Z5, DK/Z6		DK/Z5, DK/Z6	DK/Z6	DK/Z6
Szyna montażowa / Mounting rail				
TS 35, TS 32		TS 35, TS 32	TS 35, TS 32	TS 35, TS 32

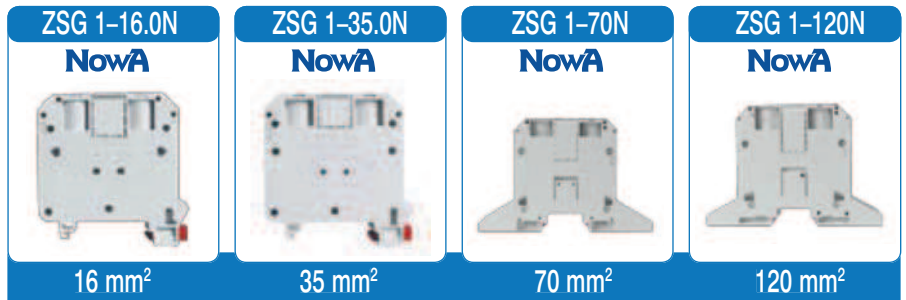
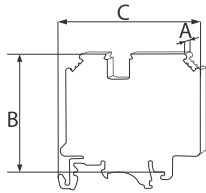

1

Nr kat. – kolor / No. Cat. – Colour				
Czerwony / Red ●	11 621 311	11 721 311		
Szary / Grey ●	11 621 312	11 721 312	11 951 312	11 953 312
Niebieski / Blue ●	11 621 313	11 721 313	11 951 313	11 953 313
Żółty / Yellow ●	11 621 314	11 721 314		
Norma / Norm	PN-EN 60947-1:2005	PN-EN 60947-1:2005	PN-EN 60947-1:2005	PN-EN 60947-1:2005
Certyfikaty / Certificates	CE klasa V0	CE klasa V0	CE klasa V0	CE klasa V0
Przekrój zn. / Cross section				
Drut / Solid	2.5–16 mm ²	2.5–35 mm ²	10–70 mm ²	35–120 mm ²
Linka / Stranded	2.5–16 mm ²	2.5–35 mm ²	10–70 mm ²	35–120 mm ²
Dane prądowe / Rated data				
Napięcie znam. (max. udarowe) / Rated voltage (max. distr.)	800 V / 8 kV	800 V / 8 kV	1000 V / 8 kV	1000 V / 8 kV
Prąd znam. / Current	76 A	125 A	192 A	269 A
Wymiary zewn. / Dimensions				
Szerokość / Width (A) / Wysokość / Height (B) / Długość / Length (C)	12 / 52.5 / 60 mm	16 / 52.5 / 60 mm	24 / 78 / 132 mm	26 / 89 / 140 mm
Wkręt – śruba dociskowa / Clamping screw	wkręt typ +/- M 5 x 12	M 6 x 12 / śruba imbusowa	Imbus 6 mm	Imbus 8 mm
Moment obr. dokręcania / Tightening torque range	1.2–2.0 Nm	2.5–5.0 Nm	12 Nm	20 Nm
Długość odizolowania przew. / Insulation stripping length	14 mm	17 mm	23 mm	26 mm
Masa / Weight	33.8 g	55.7 g	179 g	280 g
Opakowanie zb. / Collective package	40 szt.	20 szt.	5 szt.	5 szt.
Wposażenie opcjonalne / Optional equipment				
Przekładka / Partition				
Szary / Grey ●	konstrukcja zamknięta niewymagająca przekładki <i>construction without partition</i>	konstrukcja zamknięta niewymagająca przekładki <i>construction without partition</i>	konstrukcja zamknięta niewymagająca przekładki <i>construction without partition</i>	konstrukcja zamknięta niewymagająca przekładki <i>construction without partition</i>
Płytki krańcowa / End bracketed				
Szary / Grey ●	T 910 17 910 312 50 szt.	T 910 17 910 312 50 szt.	T 910 17 910 312 50 szt.	T 910 17 910 312 50 szt.
Szary / Grey ●	T 940 17 940 312 50 szt.	T 940 17 940 312 50 szt.	T 940 17 940 312 50 szt.	T 940 17 940 312 50 szt.
Zwierzacz stały / Cross Connection Pomarańczowy / Orange ●				
2 – polowy / 2 – pole	ZZ 2–16.0 18 621 128 10 szt.	ZZ 2–35.0 18 721 128 10 szt.	ZZ 2–70.0 18 851 128 10 szt.	
4 – polowy / 4 – pole	ZZ 4–16.0 18 621 148 10 szt.	ZZ 4–35.0 18 721 148 10 szt.		
Oznacznik szynowy / Rail marking				
Szary / Grey ●	T 900 17 900 302 50 szt.	T 900 17 900 302 50 szt.	T 900 17 900 302 50 szt.	T 900 17 900 302 50 szt.
Szary / Grey ●	T 927 17 927 302 50 szt.	T 927 17 927 302 50 szt.	T 927 17 927 302 50 szt.	T 927 17 927 302 50 szt.
Oznacznik / Marking tags	DK/Z6	DK/Z6	DK/Z6	DK/Z6
Szyna montażowa / Mounting rail	TS 35	TS 35	TS 35	TS 35

Seria NOWA posiada znak promocyjny IGPE
 Series NOWA has got the promotion mark of IGPE.

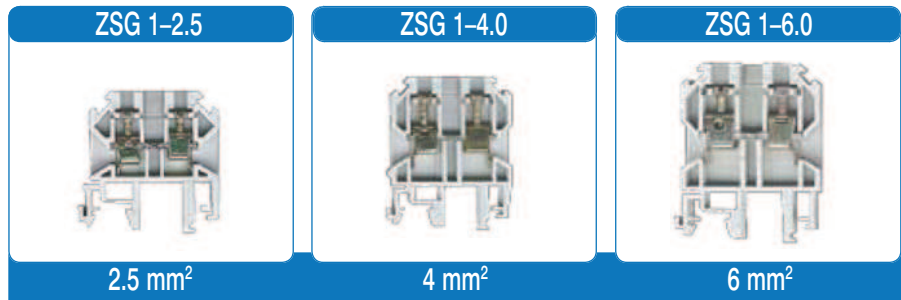
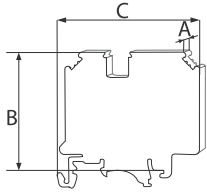

Nr kat. – kolor / No. Cat. – Colour		ZSG 1-2.5	ZSG 1-4.0	ZSG 1-6.0
Czerwony / Red ●	12 201 311	12 301 311	12 401 311	
Szary / Grey ●	12 201 312	12 301 312	12 401 312	
Niebieski / Blue ●	12 201 313	12 301 313	12 401 313	
Żółty / Yellow ●	12 201 314	12 301 314	12 401 314	
Norma / Norm	EN 60998-1	EN 60998-1	EN 60998-1	
Certyfikaty / Certificates	CE klasa V0	CE klasa V0	CE klasa V0	
Przekrój zn. / Cross section				
Drut / Solid	0.5–4 mm ²	0.5–6 mm ²	0.5–10 mm ²	
Linka / Stranded	0.5–2.5 mm ²	0.5–4 mm ²	0.5–6 mm ²	
Dane prądowe / Rated data				
Napięcie znam. (max. udarowe) / Rated voltage (max. distr.)	500 V/6 kV	500 V/6 kV	500 V/6 kV	
Prąd znam. / Current	24 A	32 A	41 A	
Wymiary zewn. / Dimensions				
Szerokość / Width (A) / Wysokość / Height (B) / Długość / Length (C)	6 / 34 / 37 mm	6.5 / 45 / 40 mm	8 / 45 / 40 mm	
Wkręt – śruba dociskowa / Clamping screw	M 2.5	M 3	M 3.5	
Moment obr. dokręcania / Tightening torque range	0.4–0.6 Nm	0.4–1.0 Nm	0.8–1.6 Nm	
Długość odizolowania przew. / Insulation stripping length	10 mm	10 mm	12 mm	
Masa / Weight	6.7 g	10.9 g	13.1 g	
Opakowanie zb. / Collective package	100 szt.	100 szt.	100 szt.	

Wyposażenie opcjonalne / Optional equipment				Ozn. handl.	Nr kat.	Op. zb.	Ozn. handl.	Nr kat.	Op. zb.	Ozn. handl.	Nr kat.	Op. zb.
Przekładka / Partition												
	Szary / Grey ●	T 911	17 911 302	25 szt.	T 912	17 912 302	25 szt.	T 912	17 912 302	25 szt.		
Płytki krańcowe / End bracketed												
	Szary / Grey ●	T 910	17 910 312	50 szt.	T 910	17 910 312	50 szt.	T 910	17 910 312	50 szt.		
	Szary / Grey ●	T 940	17 940 312	50 szt.	T 940	17 940 312	50 szt.	T 940	17 940 312	50 szt.		
Zwierzacz stały / Cross Connection												
	2 – polowy / 2 – pole	ZW 22/T11	18 201 020	10 szt.	ZW 32/T12	18 301 020	10 szt.	ZW 42/T13	18 401 020	10 szt.		
	3 – polowy / 3 – pole	ZW 23/T11	18 201 030	10 szt.	ZW 33/T12	18 301 030	10 szt.	ZW 43/T13	18 401 030	10 szt.		
	4 – polowy / 4 – pole	ZW 24/T11	18 201 040	10 szt.	ZW 34/T12	18 301 040	10 szt.	ZW 44/T13	18 401 040	10 szt.		
	5 – polowy / 5 – pole	ZW 25/T11	18 201 050	10 szt.	ZW 35/T12	18 301 050	10 szt.	ZW 45/T13	18 401 050	10 szt.		
	7 – polowy / 7 – pole	ZW 27/T11	18 201 070	10 szt.	ZW 37/T12	18 301 070	10 szt.	ZW 47/T13	18 401 070	10 szt.		
	9 – polowy / 9 – pole	ZW 29/T11	18 201 090	10 szt.	ZW 39/T12	18 301 090	10 szt.	ZW 49/T13	18 401 090	10 szt.		
	10 – polowy / 10 – pole	ZW 21/T11	18 201 100	10 szt.	ZW 31/T12	18 301 100	10 szt.	ZW 41/T13	18 401 100	10 szt.		
Oznacznik szynowy / Rail marking												
	Szary / Grey ●	T 900	17 900 302	50 szt.	T 900	17 900 302	50 szt.	T 900	17 900 302	50 szt.		
	Szary / Grey ●	T 927	17 927 302	50 szt.	T 927	17 927 302	50 szt.	T 927	17 927 302	50 szt.		
Oznacznik / Marking tags												
			DK/Z5, DK/Z6			DK/Z6			DK/Z6			
Szyna montażowa / Mounting rail												
			TS 35, TS 32			TS 35, TS 32			TS 35, TS 32			

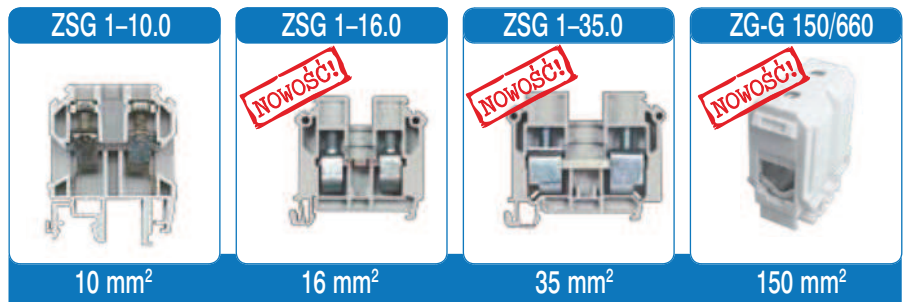
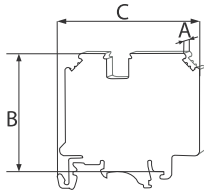

Nr kat. – kolor / No. Cat. – Colour	10 mm ²	16 mm ²	35 mm ²	150 mm ²
Czerwony / Red ●	12 501 311	12 601 311	12 701 311	84 001 001
Szary / Grey ●	12 501 312	12 601 312	12 701 312	84 001 002
Niebieski / Blue ●	12 501 313	12 601 313	12 701 313	84 001 003
Żółty / Yellow ●	12 501 314	12 601 314	12 701 314	84 001 004
Norma / Norm	EN 60998-1	EN 6947-7-1	EN 6947-7-1	EN 6947-7-1
Certyfikaty / Certificates	CE klasa V0	CE klasa V0	CE klasa V0	CE klasa V0
Przekrój zn. / Cross section				
Drut / Solid	1.5–10 mm ²	2.5–16 mm ²	2.5–35 mm ²	35–150 mm ²
Linka / Stranded	2.5–10 mm ²	4–16 mm ²	2.5–25 mm ²	35–150 mm ²
Dane prądowe / Rated data				
Napięcie znam. (max. udarowe) / Rated voltage (max. distr.)	500 V/6 kV	500 V/6 kV	800 V/6 kV	690 V
Prąd znam. / Current	57 A	76 A	125 A	310 A
Wymiary zewn. / Dimensions				
Szerokość / Width (A) / Wysokość / Height (B) / Długość / Length (C)	10 / 45 / 40 mm	13 / 48 / 41 mm	14 / 44 / 58 mm	
Wkręt – śruba dociskowa / Clamping screw	M 4	M 5	M 6	imbus 6
Moment obr. dokręcania / Tightening torque range	1.2–2.0 Nm	1.2–2.0 Nm	2.5–5.0 Nm	30 Nm
Długość odizolowania przew. / Insulation stripping length	12 mm	12 mm	14 mm	22 mm
Masa / Weight	19.4 g	27.0 g	50.5 g	259 g
Opakowanie zb. / Collective package	100 szt.	50 szt.	50 szt.	5 szt.

Wypożyczenie opcjonalne / Optional equipment	Ozn. handl. Nr kat. Op. zb.	Ozn. handl. Nr kat. Op. zb.	Ozn. handl. Nr kat. Op. zb.	Ozn. handl. Nr kat. Op. zb.
Przekładka / Partition				
Szary / Grey ●	T 912 17 912 302 25 szt.	T 925 17 925 302 25 szt.	T 923 17 923 302 25 szt.	T 923 17 923 302 25 szt.
Płytki krańcowa / End bracketed				
Szary / Grey ●	T 910 17 910 312 50 szt.	T 910 17 910 312 50 szt.	T 910 17 910 312 50 szt.	T 910 17 910 312 50 szt.
Szary / Grey ●	T 940 17 940 312 50 szt.	T 940 17 940 312 50 szt.	T 940 17 940 312 50 szt.	T 940 17 940 312 50 szt.
Zwierzacz stały / Cross Connection				
2 – polowy / 2 – pole	ZW 52/T13 18 501 020 10 szt.	ZW 62/T18 18 601 020 10 szt.	ZW 72/T19 18 701 020 10 szt.	ZW 72/T19 18 701 020 10 szt.
3 – polowy / 3 – pole	ZW 53/T13 18 501 030 10 szt.	ZW 63/T18 18 601 030 10 szt.		
4 – polowy / 4 – pole	ZW 54/T13 18 501 040 10 szt.	ZW 64/T18 18 601 040 10 szt.	ZW 74/T19 18 701 040 10 szt.	ZW 74/T19 18 701 040 10 szt.
5 – polowy / 5 – pole	ZW 55/T13 18 501 050 10 szt.	ZW 65/T18 18 601 050 10 szt.		
7 – polowy / 7 – pole	ZW 57/T13 18 501 070 10 szt.	ZW 67/T18 18 601 070 10 szt.		
9 – polowy / 9 – pole	ZW 59/T13 18 501 090 10 szt.	ZW 69/T18 18 601 090 10 szt.		
10 – polowy / 10 – pole	ZW 51/T13 18 501 100 10 szt.	ZW 61/T18 18 601 100 10 szt.		
Oznacznik szynowy / Rail marking				
Szary / Grey ●	T 900 17 900 302 50 szt.	T 900 17 900 302 50 szt.	T 900 17 900 302 50 szt.	T 900 17 900 302 50 szt.
Szary / Grey ●	T 927 17 927 302 50 szt.	T 927 17 927 302 50 szt.	T 927 17 927 302 50 szt.	T 927 17 927 302 50 szt.
Oznacznik / Marking tags				
DK/Z6	DK/Z6	DK/Z6	DK/Z6	DK/Z6
Szyna montażowa / Mounting rail				
TS 35, TS 32	TS 35, TS 32	TS 35	TS 35	TS 35

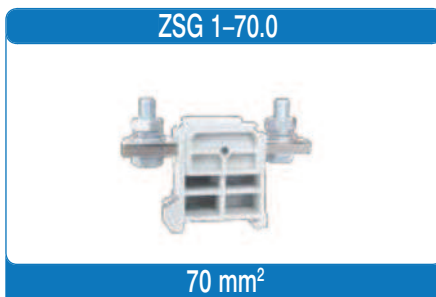
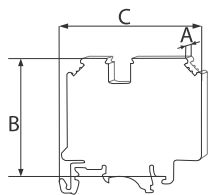
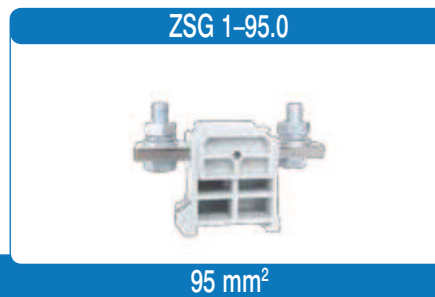
70 mm²

ZSG 1-95.0
95 mm²

Nr kat. – kolor / No. Cat. – Colour	Szary / Grey ●	12 901 312	12 902 312
Norma / Norm		IEC 60947-7-1	IEC 60947-7-1
Certyfikaty / Certificates		∇ CE klasa V0	∇ CE klasa V0
Przekrój zn. / Cross section			
	Drut / Solid	10-70 mm ² (z końcówką oczkową)	10-95 mm ² (z końcówką oczkową)
	Linka / Stranded	10-70 mm ² (z końcówką oczkową)	10-95 mm ² (z końcówką oczkową)
Dane prądowe / Rated data			
Napięcie znam. (max. udarowe) / Rated voltage (max. distr.)		800 V / 8 kV	800 V / 8 kV
Prąd znam. / Current		192 A	232 A
Wymiary zewn. / Dimensions			
Szerokość / Width (A) / Wysokość / Height (B) / Długość / Length (C)		41 / 88 / 61 mm	41 / 85 / 56 mm
Wkręt – śruba dociskowa / Clamping screw		M 8	M 10
Moment obr. dokręcania / Tightening torque range		25-30 Nm	25-30 Nm
Długość odizolowania przew. / Insulation stripping length		29 mm	29 mm
Masa / Weight		180.0 g	224.3 g
Opakowanie zb. / Collective package		5 szt.	5 szt.

Wyposażenie opcjonalne / Optional equipment			Ozn. handl.	Nr kat.	Op. zb.	Ozn. handl.	Nr kat.	Op. zb.
Przekładka / Partition		Szary / Grey ●	T 924	17 924 302	25 szt.	T 924	17 924 302	25 szt.
Płytki krańcowa / End bracketed		Szary / Grey ●	T 910	17 910 312	250 szt.	T 910	17 910 312	50 szt.
		Szary / Grey ●	T 940	17 940 312	250 szt.	T 940	17 940 312	50 szt.
Oslona / Cover		Żółty / Yellow ●	Wyposażenie dodatkowe			Wyposażenie dodatkowe		
			Oslona ZP 200 (Nr art. 89 926 004)			Oslona ZP 200 (Nr art. 89 926 004)		
Oznacznik szynowy / Rail marking		Szary / Grey ●	T 900	17 900 302	50 szt.	T 900	17 900 302	50 szt.
		Szary / Grey ●	T 927	17 927 302	50 szt.	T 927	17 927 302	50 szt.
Oznacznik / Marking tags			DK/Z6			DK/Z6		
Szyna montażowa / Mounting rail			TS 35			TS 35		

UWAGA! złączkę po założeniu na szynę zabezpieczyć poprzez dokręcenie wkręta w jej korpusie.
 NOTE: after placing the connector on the rail, secure it by screwing home the tap bolt in the body.





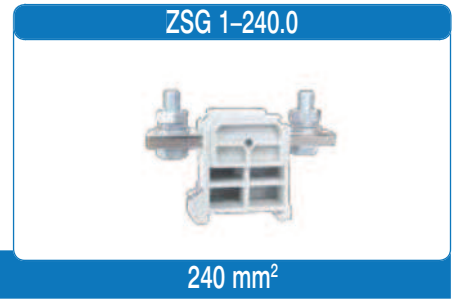
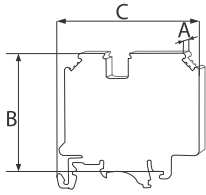

UWAGA! złączkę po założeniu na szynę zabezpieczyć poprzez dokręcenie wkręta w jej korpusie.
 NOTE: after placing the connector on the rail, secure it by screwing home the tap bolt in the body.





1

Nr kat. – kolor / No. Cat. – Colour		
Szary / Grey ●	12 903 312	12 904 312
Norma / Norm	IEC 60947-7-1	IEC 60947-7-1
Certyfikaty / Certificates	☑ CE klasa V0	☑ CE klasa V0
Przekrój zn. / Cross section		
Drut / Solid	35–120 mm ² (z końcówką oczkową)	70–240 mm ² (z końcówką oczkową)
Linka / Stranded	35–120 mm ² (z końcówką oczkową)	70–240 mm ² (z końcówką oczkową)
Dane prądowe / Rated data		
Napięcie znam. (max. udarowe) / Rated voltage (max. distr.)	800 V / 8 kV	800 V / 8 kV
Prąd znam. / Current	269 A	415 A
Wymiary zewn. / Dimensions		
Szerokość / Width (A) / Wysokość / Height (B) / Długość / Length (C)	41 / 86 / 61 mm	41 / 104 / 66 mm
Wkręt – śruba dociskowa / Clamping screw	M 10	M 12
Moment obr. dokręcania / Tightening torque range	25–30 Nm	30–35 Nm
Długość odizolowania przew. / Insulation stripping length	34 mm	34 mm
Masa / Weight	229.3 g	370.2 g
Opakowanie zb. / Collective package	5 szt.	5 szt.

Wyposażenie opcjonalne / Optional equipment	Ozn. handl.	Nr kat.	Op. zb.	Ozn. handl.	Nr kat.	Op. zb.
Przekładka / Partition  Szary / Grey ●	T 924	17 924 302	25 szt.	T 924	17 924 302	25 szt.
Płytki krańcowa / End bracketed  Szary / Grey ●	T 910	17 910 312	250 szt.	T 910	17 910 312	50 szt.
	T 940	17 940 312	250 szt.	T 940	17 940 312	50 szt.
Oslona / Cover  Żółty / Yellow ●	Wyposażenie dodatkowe Oslona ZP 200 (Nr art. 89 926 004)			Wyposażenie dodatkowe Oslona ZP 200 (Nr art. 89 926 004)		
Oznacznik szynowy / Rail marking  Szary / Grey ●	T 900	17 900 302	50 szt.	T 900	17 900 302	50 szt.
	T 927	17 927 302	50 szt.	T 927	17 927 302	50 szt.
Oznacznik / Marking tags  DK/Z6	DK/Z6			DK/Z6		
Szyna montażowa / Mounting rail  TS 35	TS 35			TS 35		

Uwagi / Notes

UWAGA! złączkę po założeniu na szynę zabezpieczyć poprzez dokręcenie wkręta w jej korpusie.
NOTE: after placing the connector on the rail, secure it by screwing home the tap bolt in the body.

UWAGA! złączkę po założeniu na szynę zabezpieczyć poprzez dokręcenie wkręta w jej korpusie.
NOTE: after placing the connector on the rail, secure it by screwing home the tap bolt in the body.

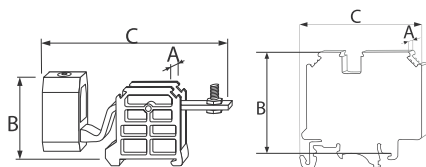
1

ZSG 1-120.0V







 Z zaciskiem aluminiowym typu V
 With an aluminum terminal type V

120 mm²
ZSG 1-120.0VV

 Z zaciskami aluminiowymi typu V
 With an aluminum terminals type V

120 mm²

Nr kat. – kolor / No. Cat. – Colour		
Szary / Grey ●	12 907 312	12 905 312
Norma / Norm	IEC 60947-7-1	IEC 60947-7-1
Certyfikaty / Certificates	∇ CE klasa V0	∇ CE klasa V0
Przekrój zn. / Cross section		
Drut / Solid	50–120 mm ²	50–120 mm ²
Linka / Stranded	50–120 mm ²	50–120 mm ²
Dane prądowe / Rated data		
Napięcie znam. (max. udarowe) / Rated voltage (max. distr.)	800 V/6 kV	800 V/6 kV
Prąd znam. / Current	269 A	269 A
Wymiary zewn. / Dimensions		
Szerokość / Width (A) / Wysokość / Height (B) / Długość / Length (C)	41 / 74 / 124 mm	41 / 74 / 135 mm
Wkręt – śruba dociskowa / Clamping screw	Zestaw śr. (klucz 17): M 10 Zacisk V (imbus 6 mm): M 14	Zacisk V (imbus 6 mm): M 14
Moment obr. dokręcania / Tightening torque range	30–35 Nm 30 Nm	30 Nm
Długość odizolowania przew. / Insulation stripping length	34 mm	34 mm
Masa / Weight	285.3 g	367.6 g
Opakowanie zb. / Collective package	5 szt.	5 szt.

Wyposażenie opcjonalne / Optional equipment	Ozn. handl.	Nr kat.	Op. zb.	Ozn. handl.	Nr kat.	Op. zb.
Przekładka / Partition  Szary / Grey ●	T 924	17 924 302	25 szt.	T 924	17 924 302	25 szt.
Plotka krańcowa / End bracketed  Szary / Grey ● Szary / Grey ●	T 910 T 940	17 910 312 17 940 312	250 szt. 250 szt.	T 910 T 940	17 910 312 17 940 312	50 szt. 50 szt.
Oslona / Cover  Żółty / Yellow ●	ZP 200	89 926 004	5 szt.	ZP 200	89 926 004	5 szt.
Oznacznik szynowy / Rail marking  Szary / Grey ● Szary / Grey ●	T 900 T 927	17 900 302 17 927 302	50 szt. 50 szt.	T 900 T 927	17 900 302 17 927 302	50 szt. 50 szt.
Oznacznik / Marking tags  DK/Z6						
Szyna montażowa / Mounting rail  TS 35						

Uwagi / Notes

 Zacisk aluminiowy 120 mm² (pozwala na przyłączenie przewodów bez stosowania końcówek oczkowych)

 Aluminum terminal 120 mm² (allows to connect the conductors without applying of the eye ends)

 Zacisk aluminiowy 120 mm² (pozwala na przyłączenie przewodów bez stosowania końcówek oczkowych)

 Aluminum terminal 120 mm² (allows to connect the conductors without applying of the eye ends)

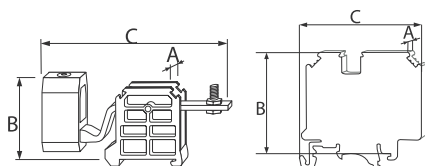
ZSG 1-240.0V

Z zaciskiem stalowym typu V
 With a steely terminal type V

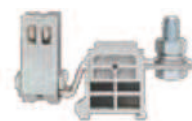

240 mm²









ZSG 1-240.0V

Z zaciskami stalowymi typu V
 With a steely terminals type V



240 mm²

Nr kat. – kolor / No. Cat. – Colour		
Szary / Grey ●	12 908 312	12 906 312
Norma / Norm	IEC 60947-7-1	IEC 60947-7-1
Certyfikaty / Certificates	CE klasa V0	CE klasa V0
Przekrój zn. / Cross section		
Drut / Solid	25-240 mm ²	25-240 mm ²
Linka / Stranded	25-240 mm ²	25-240 mm ²
Dane prądowe / Rated data		
Napięcie znam. (max. udarowe) / Rated voltage (max. distr.)	800 V/6 kV	800 V/6 kV
Prąd znam. / Current	415 A	415 A
Wymiary zewn. / Dimensions		
Szerokość / Width (A) / Wysokość / Height (B) / Długość / Length (C)	41 / 83 / 122 mm	41 / 83 / 137 mm
Wkręt – śruba dociskowa / Clamping screw	Zestaw śr. (klucz 19): M 12 Zacisk V (imbus 6 mm): M 12	Zacisk V (imbus 6 mm): M 12
Moment obr. dokręcania / Tightening torque range	30-35 Nm 40 Nm	40 Nm
Długość odizolowania przew. / Insulation stripping length	34 mm	34 mm
Masa / Weight	421.9 g	530.7 g
Opakowanie zb. / Collective package	5 szt.	5 szt.

Wyposażenie opcjonalne / Optional equipment	Ozn. handl.	Nr kat.	Op. zb.	Ozn. handl.	Nr kat.	Op. zb.
Przekładka / Partition  Szary / Grey ●	T 924	17 924 302	25 szt.	T 924	17 924 302	25 szt.
Płytki krańcowa / End bracketed  Szary / Grey ●	T 910	17 910 312	250 szt.	T 910	17 910 312	50 szt.
 Szary / Grey ●	T 940	17 940 312	250 szt.	T 940	17 940 312	50 szt.
Oslona / Cover  Żółty / Yellow ●	ZP 200	89 926 004	5 szt.	ZP 200	89 926 004	5 szt.
Oznacznik szynowy / Rail marking  Szary / Grey ●	T 900	17 900 302	50 szt.	T 900	17 900 302	50 szt.
 Szary / Grey ●	T 927	17 927 302	50 szt.	T 927	17 927 302	50 szt.
Oznacznik / Marking tags 	DK/Z6			DK/Z6		
Szyna montażowa / Mounting rail 	TS 35			TS 35		

Zacisk stalowy 240 mm² (pozwała na przyłączenie przewodów bez stosowania końcówek oczkowych)
 Stainless terminal 120 mm² (allows to connect the conductors without applying of the eye ends)

Zacisk stalowy 240 mm² (pozwała na przyłączenie przewodów bez stosowania końcówek oczkowych)
 Stainless terminal 120 mm² (allows to connect the conductors without applying of the eye ends)

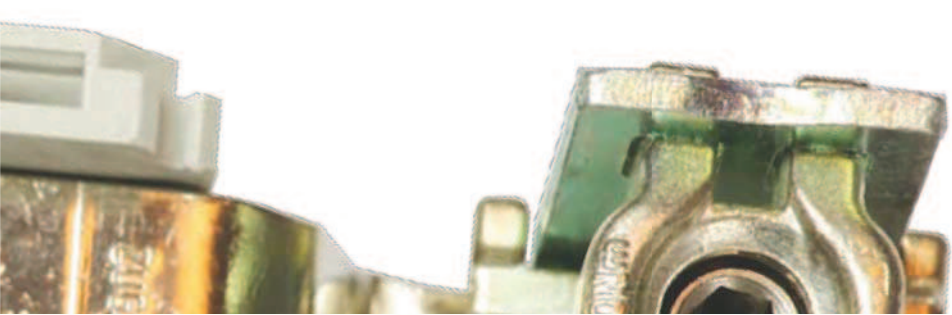

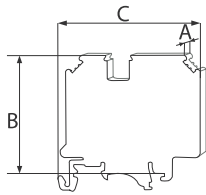

ZUW 3-2.5
 Trójtorowa
 Three-line

2.5 mm²

ZUW 3-2.5Z
 Trójtorowa rozgałęźna (tory wewnętrznie połączone)
 Three-line branched (lines connected internally)

 mostek wewnętrzny
 Internal bridge
2.5 mm² (na indywidualne zamówienie)

ZUW 2-4.0
 Dwutorowa
 Two-line type

4 mm²

Nr kat. – kolor / No. Cat. – Colour	13 204 312	13 204 992	13 304 312
Szary / Grey ●			
Norma / Norm	EN 60998-1	EN 60998-1	EN 60998-1
Certyfikaty / Certificates	CE klasa V0	CE klasa V0	CE klasa V0
Przekrój zn. / Cross section			
Drut / Solid	0.5–4 mm ²	0.5–4 mm ²	0.5–6 mm ²
Linka / Stranded	0.5–2.5 mm ²	0.5–2.5 mm ²	0.5–4 mm ²
Dane prądowe / Rated data			
Napięcie znam. (max. udarowe) / Rated voltage (max. distr.)	400 V	400 V	400 V
Prąd znam. / Current	24 A	24 A	24 A
Wymiary zewn. / Dimensions			
Szerokość / Width (A) / Wysokość / Height (B) / Długość / Length (C)	7.5 / 61 / 88 mm	7.5 / 61 / 88 mm	6.5 / 75 / 72 mm
Wkręt – śruba dociskowa / Clamping screw	M 2.5	M 2.5	M 3
Moment obr. dokręcania / Tightening torque range	0.4–0.6 Nm	0.4–0.6 Nm	0.4–1.0 Nm
Długość odizolowania przew. / Insulation stripping length	10 mm	10 mm	10 mm
Masa / Weight	25.9 g	28 g	22.4 g
Opakowanie zb. / Collective package	50 szt.	50 szt.	50 szt.

Wyposażenie opcjonalne / Optional equipment	Ozn. handl.	Nr kat.	Op. zb.	Ozn. handl.	Nr kat.	Op. zb.	Ozn. handl.	Nr kat.	Op. zb.
Pokrywa / Cover									
Szary / Grey ●	korpus w komplecie z pokrywą the body and the cover are included in the set			korpus w komplecie z pokrywą the body and the cover are included in the set			T 914	17 914 302	25 szt.
Płytki krańcowe / End bracketed									
Szary / Grey ●	T 910	17 910 312	50 szt.	T 910	17 910 312	50 szt.	T 910	17 910 312	50 szt.
Szary / Grey ●	T 940	17 940 312	50 szt.	T 940	17 940 312	50 szt.	T 940	17 940 312	50 szt.
Zwierzacz stały / Cross Connection									
2 – polowy / 2 – pole	ZW 22W/T17	18 204 020	10 szt.	ZW 22W/T17	18 204 020	10 szt.	ZW 32/T12	18 301 020	10 szt.
3 – polowy / 3 – pole	ZW 23W/T17	18 204 030	10 szt.	ZW 23W/T17	18 204 030	10 szt.	ZW 33/T12	18 301 030	10 szt.
4 – polowy / 4 – pole	ZW 24W/T17	18 204 040	10 szt.	ZW 24W/T17	18 204 040	10 szt.	ZW 34/T12	18 301 040	10 szt.
5 – polowy / 5 – pole	ZW 25W/T17	18 204 050	10 szt.	ZW 25W/T17	18 204 050	10 szt.	ZW 35/T12	18 301 050	10 szt.
7 – polowy / 7 – pole	ZW 27W/T17	18 204 070	10 szt.	ZW 27W/T17	18 204 070	10 szt.	ZW 37/T12	18 301 070	10 szt.
9 – polowy / 9 – pole	ZW 29W/T17	18 204 090	10 szt.	ZW 29W/T17	18 204 090	10 szt.	ZW 39/T12	18 301 090	10 szt.
10 – polowy / 10 – pole	ZW 21W/T17	18 204 100	10 szt.	ZW 21W/T17	18 204 100	10 szt.	ZW 31/T12	18 301 100	10 szt.
Oznacznik szynowy / Rail marking									
Szary / Grey ●	T 900	17 900 302	50 szt.	T 900	17 900 302	50 szt.	T 900	17 900 302	50 szt.
Szary / Grey ●	T 927	17 927 302	50 szt.	T 927	17 927 302	50 szt.	T 927	17 927 302	50 szt.
Oznacznik / Marking tags									
DK/Z5, DK/Z6				DK/Z6			DK/Z6		
Szyna montażowa / Mounting rail									
TS 35				TS 35			TS 35		
Uwagi / Notes				Wersja na specjalne zamówienie: ZUW 3-2.5G (połączone dwa górne tory) ZUW 3-2.5D (połączone dwa dolne tory) The following equipment on request: ZUW 3-2.5G (two top lines connected) ZUW 3-2.5D (two bottom lines connected)					

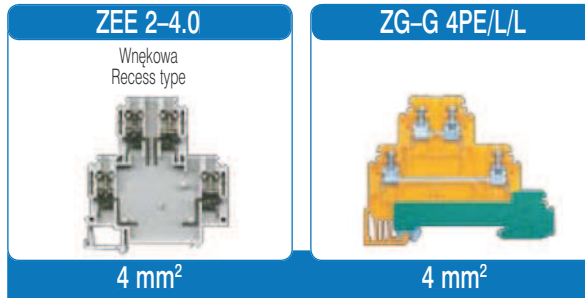
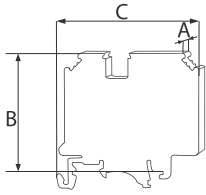

Nr kat. – kolor / No. Cat. – Colour		
Szary / Grey ●	13 350 312	
Zielono-żółty / Green-yellow ●		84 553 002
Norma / Norm	EN 60998-1	EN 60998-1
Certyfikaty / Certificates	▼ klasa V0	▼ CE klasa V0
Przekrój zn. / Cross section		
Drut / Solid	0.5–6 mm ²	0.5–4 mm ²
Linka / Stranded	0.5–4 mm ²	0.5–4 mm ²
Dane prądowe / Rated data		
Napięcie znam. (max. udarowe) / Rated voltage (max. distr.)	400 V	400 V
Prąd znam. / Current	24 A	24 A
Wymiary zewn. / Dimensions		
Szerokość / Width (A) / Wysokość / Height (B) / Długość / Length (C)	7.5 / 77 / 72 mm	6.4 / 76 / 52 mm
Wkręt – śruba dociskowa / Clamping screw	M 3	M 3
Moment obr. dokręcania / Tightening torque range	0.4–1.0 Nm	0.4–0.6 Nm
Długość odizolowania przew. / Insulation stripping length	12 mm	8 mm
Masa / Weight	22.4 g	28.1 g
Opakowanie zb. / Collective package	25 szt.	25 szt.

Wypożyczenie opcjonalne / Optional equipment	Ozn. handl.	Nr kat.	Op. zb.	Ozn. handl.	Nr kat.	Op. zb.
Pokrywa / Cover						
Szary / Grey ●	korpus w komplecie z pokrywą the body and the cover are included in the set			PSP-4 / PE	41-7101	In the set
Płytki krańcowa / End bracketed						
Szary / Grey ●	T 910	17 910 312	50 szt.	T 910	17 910 312	50 szt.
Szary / Grey ●	T 940	17 940 312	50 szt.	T 940	17 940 312	50 szt.
Zwieracz stały / Cross Connection						
2 – polowy / 2 – pole				ZKU4/2	42-0120	50 szt.
3 – polowy / 3 – pole				ZKU4/3	42-0130	50 szt.
4 – polowy / 4 – pole				ZKU4/4	42-0140	50 szt.
5 – polowy / 5 – pole				ZKU4/5	42-0150	50 szt.
7 – polowy / 7 – pole						
9 – polowy / 9 – pole						
10 – polowy / 10 – pole				ZKU4/10	42-0100	50 szt.
Oznacznik szynowy / Rail marking						
Szary / Grey ●	T 900	17 900 302	50 szt.	T 900	17 900 302	50 szt.
Szary / Grey ●	T 927	17 927 302	50 szt.	T 927	17 927 302	50 szt.
Oznacznik / Marking tags						
DK/Z6				DK/Z5, DK/Z6		
Szyna montażowa / Mounting rail						
TS 35				TS 35		

Złącze przeznaczone do wbudowywania elementów elektronicznych
 The block for electronic elements mounting

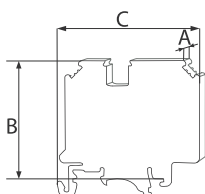

ZUB 1-2.5	ZUB 1-2.5D	ZUP 1-2.5N	ZUP 1-4.0
z wkładką bezpiecznikową with the fuse-link	z sygnalizacją przepalenia bezpiecznika with signaling of the fuse damage	pomiarowa uchylna	pomiarowa
2.5 mm ²	2.5 mm ² (na zamówienie)	2.5 mm ²	4 mm ²

Nr kat. – kolor / No. Cat. – Colour				
Szary / Grey ●	13 202 312	*13 202 972 **13 202 982 ***13 202 992	13 206 312	13 303 312
Norma / Norm	EN 60998-1	EN 60998-1	EN 60998-1	EN 60998-1
Certyfikaty / Certificates	CE klasa V0	CE klasa V0	CE klasa V0	CE klasa V0
Przekrój zn. / Cross section				
Drut / Solid	0.5–4 mm ²	0.5–4 mm ²	1/2.5 mm ²	0.5–6 mm ²
Linka / Stranded	0.5–2.5 mm ²	0.5–2.5 mm ²	1/2.5 mm ²	0.5–4 mm ²
Dane prądowe / Rated data				
Napięcie znam. / Rated voltage	X ^{*,**}	X ^{*,**}	800 V / 8 kV	380 V
Prąd znam. / Current	max 6.9 A	max 6.9 A	15 A	32 A
Wymiary zewn. / Dimensions				
Szerokość / Width (A) / Wysokość / Height (B) / Długość / Length (C)	9 / 55 / 57 mm	9 / 55 / 57 mm	6.5 / 41 / 54 mm	6.5 / 41 / 62 mm
Wkręt – śruba dociskowa / Clamping screw	M 2.5	M 2.5	M 2.5	M 3
Moment obr. dokręcania / Tightening torque range	0.4–0.6 Nm	0.4–0.6 Nm	0.4–0.6 Nm	0.4–1.0 Nm
Długość odizolowania przew. / Insulation stripping length	7 mm	7 mm	8 mm	10 mm
Masa / Weight	17.4 g	22 g	12g	14.9 g
Opakowanie zb. / Collective package	50 szt.	50 szt.	50 szt.	100 szt.
Wyposażenie opcjonalne / Optional equipment	Ozn. handl. Nr kat. Op. zb.	Ozn. handl. Nr kat. Op. zb.	Ozn. handl. Nr kat. Op. zb.	Ozn. handl. Nr kat. Op. zb.
Pokrywa / Cover				
Szary / Grey ●	korpus w komplecie z przekładką	korpus w komplecie z przekładką		korpus w komplecie z przekładką
Płytki krańcowe / End bracketed				
Szary / Grey ●	T 910 17 910 312 50 szt. T 940 17 940 312 50 szt.	T 910 17 910 312 50 szt. T 940 17 940 312 50 szt.	T 910 17 910 312 50 szt. T 940 17 940 312 50 szt.	T 910 17 910 312 50 szt. T 940 17 940 312 50 szt.
Oznacznik szynowy / Rail marking				
Szary / Grey ●	T 900 17 900 302 50 szt.	T 900 17 900 302 50 szt.	T 900 17 900 302 50 szt.	T 900 17 900 302 50 szt.
Szary / Grey ●	T 927 17 927 302 50 szt.	T 927 17 927 302 50 szt.	T 927 17 927 302 50 szt.	T 927 17 927 302 50 szt.
Oznacznik / Marking tags				
DK/Z6	DK/Z6	DK/Z6	DK/Z6	DK/Z6
Szyna montażowa / Mounting rail				
TS 35, TS 32	TS 35, TS 32	TS 35, TS 32	TS 35, TS 32	TS 35, TS 32
Uwagi / Notes		* prąd stały 12 V ** prąd zmienny 230 V *** prąd stały 24 V		

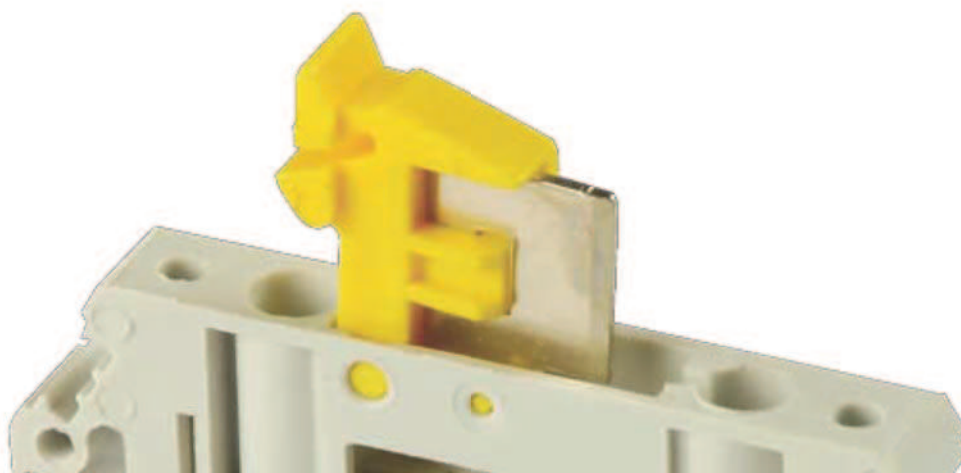

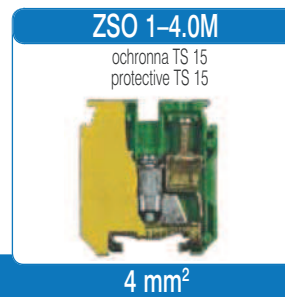
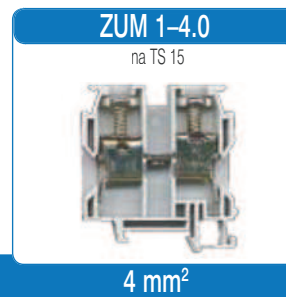
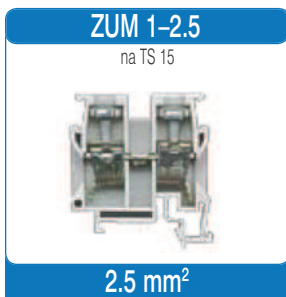
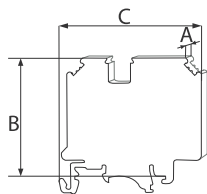

Nr kat. – kolor / No. Cat. – Colour								
	Szary / Grey ●	15 205 312		15 305 312				
	Zielono-żółty / Green-yellow ●●					14 306 319		
Norma / Norm		EN 60998-1		EN 60998-1		EN 60947-1		
Certyfikaty / Certificates		CE klasa V0		CE klasa V0		CE klasa V0		
Przekrój zn. / Cross section								
	Drut / Solid	0.5–4 mm ²		0.5–6 mm ²		0.5–6 mm ²		
	Linka / Stranded	0.5–2.5 mm ²		0.5–4 mm ²		0.5–4 mm ²		
Dane prądowe / Rated data								
	Napięcie znam. / Rated voltage	250 V		250 V		380 V		
	Prąd znam. / Current	24 A		32 A		32 A		
Wymiary zewn. / Dimensions								
	Szerokość / Width (A) / Wysokość / Height (B) / Długość / Length (C)	5.5 / 23 / 25 mm		6 / 30 / 30 mm		7.5 / 31 / 30 mm		
	Wkręt – śruba dociskowa / Clamping screw	M 2.5		M 3		M 3		
	Moment obr. dokręcania / Tightening torque range	0.4–0.6 Nm		0.4–1.0 Nm		0.4–1.0 Nm		
	Długość odizolowania przew. / Insulation stripping length	10 mm		10 mm		10 mm		
	Masa / Weight	4 g		6.6 g		12.8 g		
	Opakowanie zb. / Collective package	100 szt.		100 szt.		100 szt.		
Wypożenie opcjonalne / Optional equipment		Ozn. handl.	Nr kat.	Op. zb.		Ozn. handl.	Nr kat.	Op. zb.
Przekładka / Partition								
	Szary / Grey ●	T 916	17 916 302	50 szt.		T 916	17 916 302	50 szt.
Płytki krańcowa / End bracketed								
	Szary / Grey ●	T 920	17 920 312	50 szt.		T 920	17 920 312	50 szt.
	Szary / Grey ●							
Zwierzacz stały / Cross Connection								
	2 – polowy / 2 – pole				ZW 22/T15	18 305 020	10 szt.	
	3 – polowy / 3 – pole				ZW 23/T15	18 305 030	10 szt.	
	4 – polowy / 4 – pole				ZW 24/T15	18 305 040	10 szt.	
	5 – polowy / 5 – pole				ZW 25/T15	18 305 050	10 szt.	
	7 – polowy / 7 – pole				ZW 27/T15	18 305 070	10 szt.	
	9 – polowy / 9 – pole				ZW 29/T15	18 305 090	10 szt.	
	10 – polowy / 10 – pole				ZW 21M/T14	18 205 100	10 szt.	ZW 21/T15 18 305 100 10 szt.
Oznacznik / Marking tags								
		DK/Z4, DK/Z5			DK/Z5, DK/Z6			DK/Z6
Szyna montażowa / Mounting rail								
		TS 15			TS 15			TS 15

1

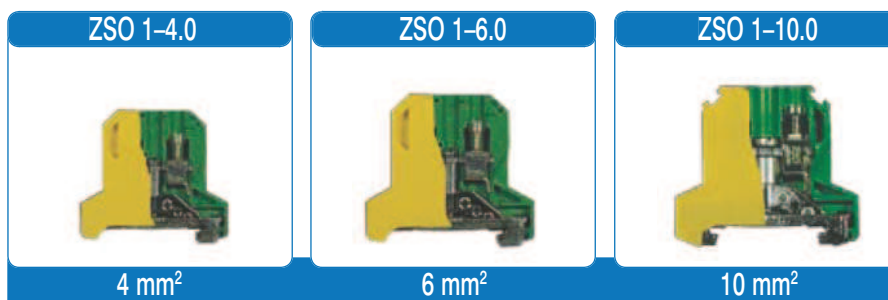
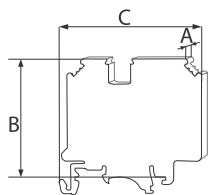

Nr kat. – kolor / No. Cat. – Colour	ZSO 1-4.0	ZSO 1-6.0	ZSO 1-10.0
Zielono-żółty / Green-yellow ●●	14 313 319	14 403 319	14 503 319
Norma / Norm	EN 60998-1	EN 60998-1	EN 60998-1
Certyfikaty / Certificates	∇ CE klasa V0	∇ CE klasa V0	∇ CE klasa V0
Przekrój zn. / Cross section			
Drut / Solid	0.5–6 mm ²	0.5–10 mm ²	1.5–10 mm ²
Linka / Stranded	0.5–4 mm ²	0.5–6 mm ²	2.5–10 mm ²
Dane prądowe / Rated data			
Napięcie znam. / Rated voltage	500 V	500 V	500 V
Prąd znam. / Current	32 A	41 A	57 A
Wymiary zewn. / Dimensions			
Szerokość / Width (A) / Wysokość / Height (B) / Długość / Length (C)	9 / 50 / 58 mm	10 / 51 / 57 mm	10 / 45 / 57 mm
Wkręt – śruba dociskowa / Clamping screw	M 3	M 3.5	M 4
Moment obr. dokręcania / Tightening torque range	0.4–1.0 Nm	0.8–1.6 Nm	1.2–2.0 Nm
Długość odizolowania przew. / Insulation stripping length	10 mm	12 mm	16 mm
Masa / Weight	21,2 g	28,8 g	86,6 g
Opakowanie zb. / Collective package	50 szt.	50 szt.	50 szt.

Wyposażenie opcjonalne / Optional equipment	Ozn. handl.	Nr kat.	Op. zb.	Ozn. handl.	Nr kat.	Op. zb.	Ozn. handl.	Nr kat.	Op. zb.	
Płytki krańcowe / End bracketed	Szary / Grey ●	T 910	17 910 312	50 szt.	T 910	17 910 312	50 szt.	T 910	17 910 312	50 szt.
	Szary / Grey ●	T 940	17 940 312	50 szt.	T 940	17 940 312	50 szt.	T 940	17 940 312	50 szt.
Oznacznik szynowy / Rail marking	Szary / Grey ●	T 900	17 900 302	50 szt.	T 900	17 900 302	50 szt.	T 900	17 900 302	50 szt.
	Szary / Grey ●	T 927	17 927 302	50 szt.	T 927	17 927 302	50 szt.	T 927	17 927 302	50 szt.
Oznacznik / Marking tags		DK/Z6			DK/Z6			DK/Z6		
Szyna montażowa / Mounting rail		TS 35			TS 35			TS 35		



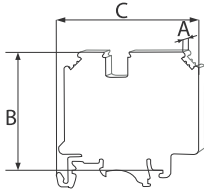

Nr kat. – kolor / No. Cat. – Colour	Zielono-żółty / Green-yellow ●●	14 603 319	14 703 319	88 014 009					
Norma / Norm	EN 60947-7-2	EN 60947-7-2	IEC 60947-7-1	EN 60947-7-2					
Certyfikaty / Certificates	☑ CE klasa V0	☑ CE klasa V0	☑ CE klasa V0	☑ CE klasa V0					
Przekrój zn. / Cross section									
Drut / Solid	4–16 mm²	2.5–35 mm²	10–70 mm²						
Linka / Stranded	2.5–10 mm²	2.5–25 mm²	16–95 mm²						
Dane prądowe / Rated data									
Napięcie znam. / Rated voltage	800 V	750 V	800 V						
Prąd znam. / Current	76 A	125 A	192 A						
Wymiary zewn. / Dimensions									
Szerokość / Width (A) / Wysokość / Height (B) / Długość / Length (C)	12/55/56 mm	15/58/52 mm	24/75/81 mm						
Wkręt – śruba dociskowa / Clamping screw	wkręt typ +/- M5 x 12	M 6	M 8						
Moment obr. dokręcania / Tightening torque range	2.5–5.0 Nm	2.5–5.0 Nm	2.5–5 Nm						
Długość odizolowania przew. / Insulation stripping length	14 mm	24 mm	40,2 mm						
Masa / Weight	270 g	309 g	244 g						
Opakowanie zb. / Collective package	20 szt.	4 szt.	10 szt.						
Wyposażenie opcjonalne / Optional equipment	Ozn. handl.	Nr kat.	Op. zb.	Ozn. handl.	Nr kat.	Op. zb.	Ozn. handl.	Nr kat.	Op. zb.
Płytki krańcowa / End bracketed									
 Szary / Grey ●	T 910	17 910 312	50 szt.	T 910	17 910 312	50 szt.	T 910	17 910 312	50 szt.
 Szary / Grey ●	T 940	17 940 312	50 szt.	T 940	17 940 312	50 szt.	T 940	17 940 312	50 szt.
Oznacznik szynowy / Rail marking									
 Szary / Grey ●	T 900	17 900 302	50 szt.	T 900	17 900 302	50 szt.	T 900	17 900 302	50 szt.
 Szary / Grey ●	T 927	17 927 302	50 szt.	T 927	17 927 302	50 szt.	T 927	17 927 302	50 szt.
Oznacznik / Marking tags									
 DK/Z6	DK/Z6			DK/Z6			DK/Z6		
Szyna montażowa / Mounting rail									
 TS 35, dla PE, TS 35–15 Aluminium – PEN	TS 35, dla PE, TS 35–15 Aluminium – PEN			TS 35			TS 35, TS 32		





Nr kat. – kolor / No. Cat. – Colour			
Zielono-żółty / Green-yellow ●●	89 101 319	89 102 319	89 103 319
Norma / Norm			
Certyfikaty / Certificates			
Przekrój zn. / Cross section			
	2.5 mm ²	4 mm ²	10 mm ²
Dane prądowe / Rated data			
Napięcie znam. / Rated voltage	600 V	600 V	600 V
Prąd znam. / Current	25 A	35 A	50 A
Wymiary zewn. / Dimensions			
A / B / C	5.7 / 47 / 56 mm	6.6 / 47 / 56 mm	10.4 / 47 / 56 mm
Temperatura użytkowa / Using temp.	-40°C ÷ 105°C	-40°C ÷ 105°C	-40°C ÷ 105°C
Masa / Weight			
Opakowanie zb. / Collective package	75 szt.	65 szt.	40 szt.

Wyposażenie opcjonalne / Optional equipment	Ozn. handl.	Nr kat.	Op. zb.	Ozn. handl.	Nr kat.	Op. zb.	Ozn. handl.	Nr kat.	Op. zb.
Płytki krańcowe / End bracketed									
Szary / Grey ●	T 910	17 910 312	50 szt.	T 910	17 910 312	50 szt.	T 910	17 910 312	50 szt.
Szary / Grey ●	T 940	17 940 312	50 szt.	T 940	17 940 312	50 szt.	T 940	17 940 312	50 szt.
Oznacznik szynowy / Rail marking									
Szary / Grey ●	T 900	17 900 302	50 szt.	T 900	17 900 302	50 szt.	T 900	17 900 302	50 szt.
Szary / Grey ●	T 927	17 927 302	50 szt.	T 927	17 927 302	50 szt.	T 927	17 927 302	50 szt.
Oznacznik / Marking tags									
	DK/Z5			DK/Z5, DK/Z6			DK/Z6		
Szyna montażowa / Mounting rail									
	TS 35			TS 35			TS 35		

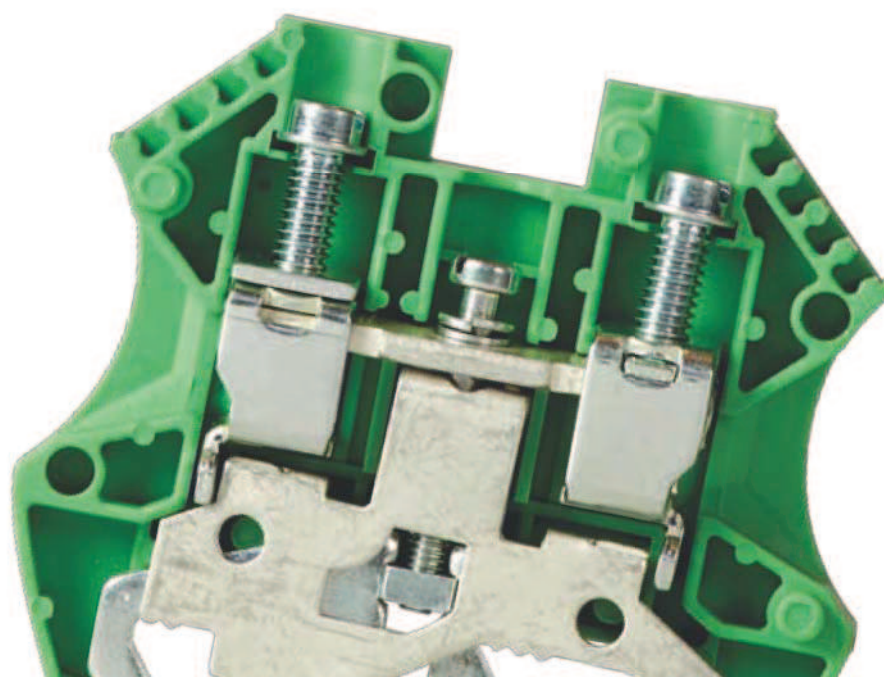

NOWOŚĆ!

1

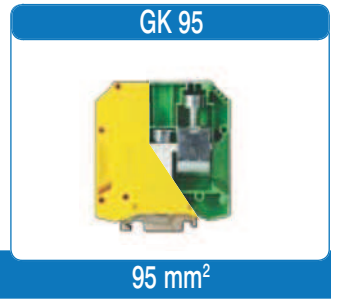
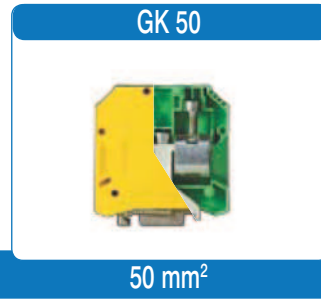
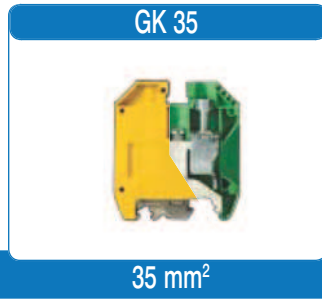
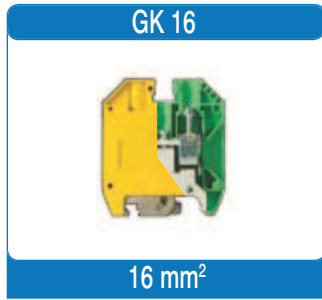

GK 16			GK 35			GK 50			GK 95		
89 104 319			89 105 319			89 106 319			89 107 319		
16 mm ²			35 mm ²			50 mm ²			95 mm ²		
600 V			600 V			IEC 1000 V			IEC 1000 V		
65 A			115 A			115 A			50 A		
12 / 63 / 56 mm			16 / 63 / 56 mm			20 / 71 / 71 mm			25 / 80 / 80 mm		
-40°C ÷ 105°C			-40°C ÷ 105°C			-40°C ÷ 105°C			-40°C ÷ 105°C		
35 szt.			25 szt.			16 szt.			10 szt.		
Ozn. handl.	Nr kat.	Op. zb.	Ozn. handl.	Nr kat.	Op. zb.	Ozn. handl.	Nr kat.	Op. zb.	Ozn. handl.	Nr kat.	Op. zb.
T 910	17 910 312	50 szt.	T 910	17 910 312	50 szt.	T 910	17 910 312	50 szt.	T 910	17 910 312	50 szt.
T 940	17 940 312	50 szt.	T 940	17 940 312	50 szt.	T 940	17 940 312	50 szt.	T 940	17 940 312	50 szt.
T 900	17 900 302	50 szt.	T 900	17 900 302	50 szt.	T 900	17 900 302	50 szt.	T 900	17 900 302	50 szt.
T 927	17 927 302	50 szt.	T 927	17 927 302	50 szt.	T 927	17 927 302	50 szt.	T 927	17 927 302	50 szt.
DK/Z6			DK/Z6			DK/Z6			DK/Z6		
TS 35			TS 35			TS 35			TS 35		

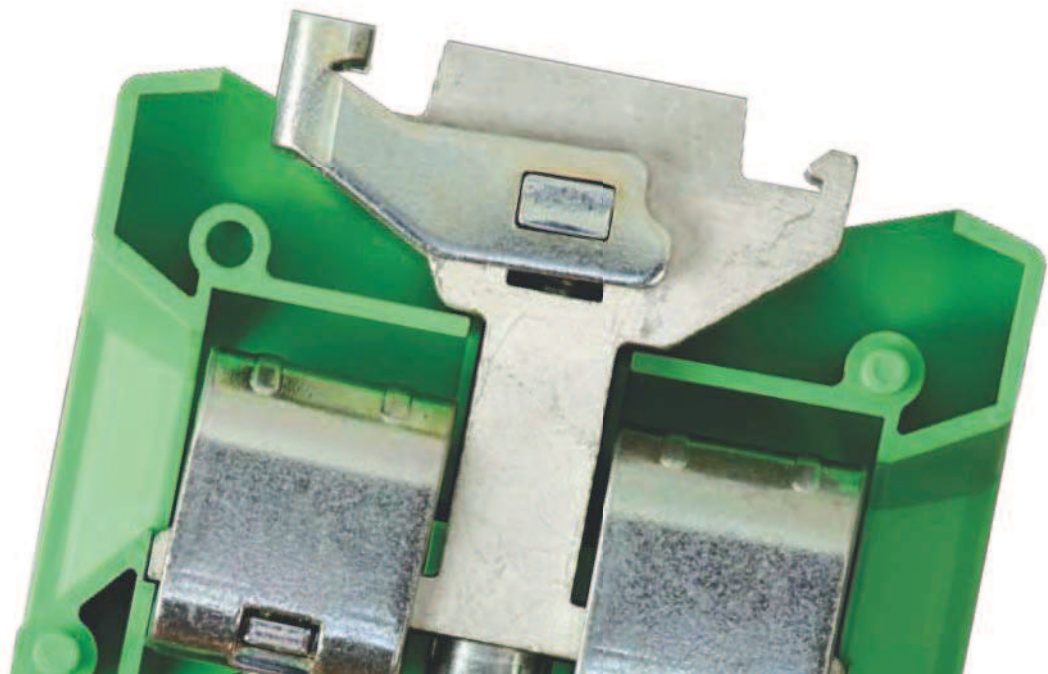

1

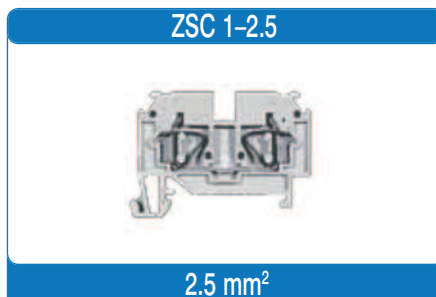
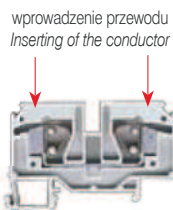
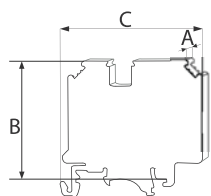

Nr kat.- kolor / No. Cat. - Colour

Szary / Grey ●

Norma / Norm

Certyfikaty / Certificates

Przekrój zn. / Cross section

Drut / Solid

Linka / Stranded

Dane prądowe / Rated data

Napięcie znam. / Rated voltage

Prąd znam. / Current

Wymiary zewn. / Dimensions

Szerokość / Width (A) / Wysokość / Height (B) / Długość / Length (C)

Długość odizolowania przew. / Insulation stripping length

Masa / Weight

Opakowanie zb. / Collective package

16 209 312

EN 60998-1

CE klasa V0

0.08-2.5 mm²

0.08-2.5 mm²

750 V

24 A

5 / 30 / 50 mm

10 mm

6.5 g

100 szt.

Wyposażenie opcjonalne / Optional equipment

Przekładka / Partition



Szary / Grey ●

Płytki krańcowa / End bracketed



Szary / Grey ●

Szary / Grey ●

Zwieracz stały / Cross Connection



2 - polowy / 2 - pole

3 - polowy / 3 - pole

4 - polowy / 4 - pole

5 - polowy / 5 - pole

7 - polowy / 7 - pole

9 - polowy / 9 - pole

10 - polowy / 10 - pole

Oznacznik szynowy / Rail marking



Szary / Grey ●

Szary / Grey ●

Oznacznik / Marking tags



Szyna montażowa / Mounting rail



Ozn. handl.	Nr kat.	Op. zb.
T 922	17 922 302	25 szt.
T 910	17 910 312	50 szt.
T 940	17 940 312	50 szt.
ZW 12M/T20	18 209 020	10 szt.
ZW 14M/T20	18 209 040	10 szt.
ZW 11M/T20	18 209 100	10 szt.
T 900	17 900 302	50 szt.
T 927	17 927 302	50 szt.
DK/Z4		
TS 35		

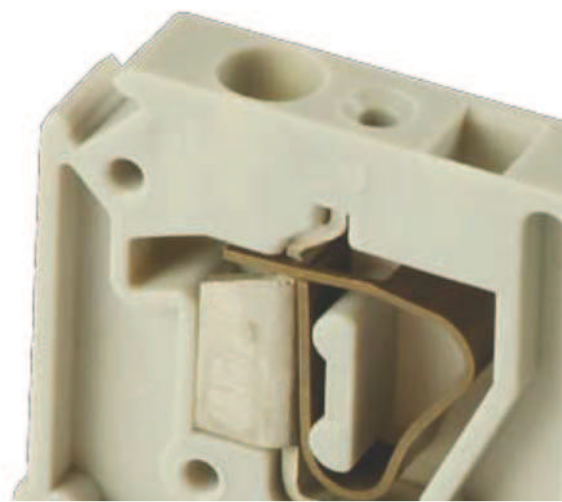

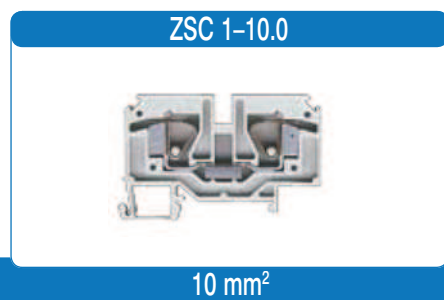
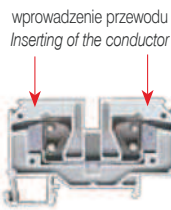
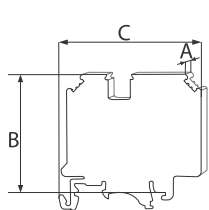

4 mm²

10 mm²

Nr kat. – kolor / No. Cat. – Colour		
Szary / Grey ●	16 307 312	16 509 312
Norma / Norm	EN 60998-1	EN 60998-1
Certyfikaty / Certificates	☑ CE klasa V0	☑ CE klasa V0
Przekrój zn. / Cross section		
Drut / Solid	0.08–4 mm ²	0.2–10 mm ²
Linka / Stranded	0.08–4 mm ²	0.2–10 mm ²
Dane prądowe / Rated data		
Napięcie znam. / Rated voltage	750 V	750 V
Prąd znam. / Current	32 A	57 A
Wymiary zewn. / Dimensions		
Szerokość / Width (A) / Wysokość / Height (B) / Długość / Length (C)	6.5 / 36 / 70 mm	10 / 36 / 70 mm
Długość odizolowania przew. / Insulation stripping length	12 mm	12 mm
Masa / Weight	11.7 g	14.0 g
Opakowanie zb. / Collective package	50 szt.	50 szt.

Wyposażenie opcjonalne / Optional equipment	Ozn. handl.	Nr kat.	Op. zb.	Ozn. handl.	Nr kat.	Op. zb.
Przekładka / Partition						
Szary / Grey ●	T 922	17 922 302	25 szt.	T 922	17 922 302	25 szt.
Płytki krańcowe / End bracketed						
Szary / Grey ●	T 910	17 910 312	50 szt.	T 910	17 910 312	50 szt.
Szary / Grey ●	T 940	17 940 312	50 szt.	T 940	17 940 312	50 szt.
Zwieracze stałe / Cross Connection						
2 – polowy / 2 – pole	ZW 32/T12	18 301 020	10 szt.	ZW 52/T13	18 501 020	10 szt.
3 – polowy / 3 – pole	ZW 33/T12	18 301 030	10 szt.	ZW 53/T13	18 501 030	10 szt.
4 – polowy / 4 – pole	ZW 34/T12	18 301 040	10 szt.	ZW 54/T13	18 501 040	10 szt.
5 – polowy / 5 – pole	ZW 35/T12	18 301 050	10 szt.	ZW 55/T13	18 501 050	10 szt.
7 – polowy / 7 – pole	ZW 37/T12	18 301 070	10 szt.	ZW 57/T13	18 501 070	10 szt.
9 – polowy / 9 – pole	ZW 39/T12	18 301 090	10 szt.	ZW 59/T13	18 501 090	10 szt.
10 – polowy / 10 – pole	ZW 31/T12	18 301 100	10 szt.	ZW 51/T13	18 501 100	10 szt.
Oznacznik szynowy / Rail marking						
Szary / Grey ●	T 900	17 900 302	50 szt.	T 900	17 900 302	50 szt.
Szary / Grey ●	T 927	17 927 302	50 szt.	T 927	17 927 302	50 szt.
Oznacznik / Marking tags						
	DK/Z5, DK/Z6			DK/Z6		
Szyna montażowa / Mounting rail						
	TS 35			TS 35		



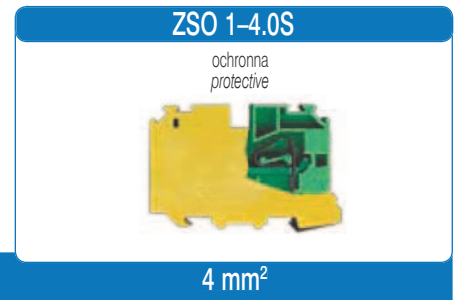
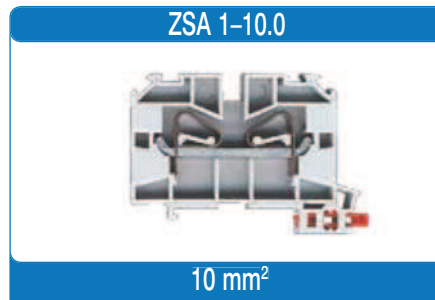
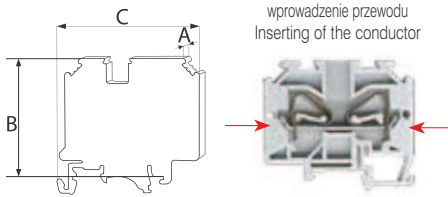

Nr kat.– kolor / No. Cat. – Colour	ZSA 1-10.0	ZSO 1-4.0S
Szary / Grey ●	16 508 312	
Zielono-żółty / Green-yellow ●●		14 309 319
Norma / Norm	EN 60998-1	EN 60998-1
Certyfikaty / Certificates	CE klasa V0	CE klasa V0
Przekrój zn. / Cross section		
Drut / Solid	0.2-10 mm ²	0.08-4 mm ²
Linka / Stranded	0.2-10 mm ²	0.08-4 mm ²
Dane prądowe / Rated data		
Napięcie znam. / Rated voltage	660 V	500 V
Prąd znam. / Current	57 A	32 A
Wymiary zewn. / Dimensions		
Szerokość / Width (A) / Wysokość / Height (B) / Długość / Length (C)	10 / 37 / 67 mm	8 / 36 / 62 mm
Długość odizolowania przew. / Insulation stripping length	12 mm	12 mm
Masa / Weight	19.2 g	15.9 g
Opakowanie zb. / Collective package	50 szt.	100 szt.

Wypożyczenie opcjonalne / Optional equipment	Ozn. handl.	Nr kat.	Op. zb.	Ozn. handl.	Nr kat.	Op. zb.
Przekładka / Partition						
Szary / Grey ●	T 922	17 922 302	25 szt.			
Płytki krańcowe / End bracketed						
Szary / Grey ●	T 910	17 910 312	50 szt.	T 910	17 910 312	50 szt.
Szary / Grey ●	T 940	17 940 312	50 szt.	T 940	17 940 312	50 szt.
Zwierzacz stały / Cross Connection						
2 – polowy / 2 – pole	ZW 52/T13	18 501 020	10 szt.			
3 – polowy / 3 – pole	ZW 53/T13	18 501 030	10 szt.			
4 – polowy / 4 – pole	ZW 54/T13	18 501 040	10 szt.			
5 – polowy / 5 – pole	ZW 55/T13	18 501 050	10 szt.			
7 – polowy / 7 – pole	ZW 57/T13	18 501 070	10 szt.			
9 – polowy / 9 – pole	ZW 59/T13	18 501 090	10 szt.			
10 – polowy / 10 – pole	ZW 51/T13	18 501 100	10 szt.			
Oznacznik szynowy / Rail marking						
Szary / Grey ●	T 900	17 900 302	50 szt.	T 900	17 900 302	50 szt.
Szary / Grey ●	T 927	17 927 302	50 szt.	T 927	17 927 302	50 szt.
Oznacznik / Marking tags						
	DK/Z6			DK/Z6		
Szyna montażowa / Mounting rail						
	TS 35			TS 35		

Zwieracze nieizolowane / Bridges non-insulated

10 polowe / 10 poles

Złącza szynowa Terminal Block	Zwieracz Bridge	Nr katalogowy Catalogue Number
ZSA1-2.5	ZW 11M/T16	18 208 100
ZSC1-2.5	ZW 11M/T20	18 209 100
ZUM1-2.5	ZW 21M/T14	18 205 100
ZUW3-2.5	ZW 21W/T17	18 204 100
ZSG1-2.5	ZW 21/T11	18 201 100
ZUM1-4.0	ZW 21/T15	18 305 100
ZSG1-4.0; ZUW2-4.0; ZSC1-4.0; ZSA1-4.0	ZW 31/T12	18 301 100
ZSG1-6.0	ZW 41/T13	18 401 100
ZSG1-10.0; ZSA1-10.0; ZSC1-10.0	ZW 51/T13	18 501 100
ZSG1-16.0	ZW 61/T18	18 601 100

9 polowe / 9 poles

Złącza szynowa Terminal Block	Zwieracz Bridge	Nr katalogowy Catalogue Number
ZSA1-2.5	ZW 11M/T16	18 208 090
ZSG1-2.5	ZW 29/T11	18 201 090
ZUW3-2.5	ZW 29W/T17	18 204 090
ZSG1-4.0; ZUW2-4.0; ZSC1-4.0; ZSA1-4.0	ZW 39/T12	18 301 090
ZSG1-6.0	ZW 49/T13	18 401 090
ZSG1-10.0; ZSA1-10.0; ZSC1-10.0	ZW 59/T13	18 501 090

7 polowe / 7 poles

Złącza szynowa Terminal Block	Zwieracz Bridge	Nr katalogowy Catalogue Number
ZSG1-2.5	ZW 27/T11	18 201 070
ZUW3-2.5	ZW27W/T17	18 204 070
ZSG1-4.0; ZUW2-4.0; ZSC1-4.0; ZSA1-4.0	ZW 37/T12	18 301 070
ZSG1-6.0	ZW 47/T13	18 401 070
ZSG1-10.0; ZSA1-10.0; ZSC1-10.0	ZW 57/T13	18 501 070

5 polowe / 5 poles

Złącza szynowa Terminal Block	Zwieracz Bridge	Nr katalogowy Catalogue Number
ZSG1-2.5	ZW 25/T11	18 201 050
ZUW3-2.5	ZW 25W/T17	18 204 050
ZSG1-4.0; ZUW2-4.0; ZSC1-4.0; ZSA1-4.0	ZW 35/ T12	18 301 050
ZSG1-6.0	ZW 45/ T13	18 401 050
ZSG1-10.0; ZSA1-10.0; ZSC1-10.0	ZW 55/ T13	18 501 050

4 polowe / 4 poles

Złącza szynowa Terminal Block	Zwieracz Bridge	Nr katalogowy Catalogue Number
ZSC1-2.5	ZW 14M/T20	18 209 040
ZSG1-2.5	ZW 24/ T11	18 201 040
ZUM1-4.0	ZW 24/ T15	18 305 040
ZUW3-2.5	ZW 24W/T17	18 204 040
ZSG1-4.0; ZUW2-4.0; ZSC1-4.0; ZSA1-4.0	ZW 34/T12	18 301 040
ZSG1-6.0	ZW 44/T13	18 401 040
ZSG1-10.0; ZSA1-10.0; ZSC1-10.0	ZW 54/T13	18 501 040
ZSG1-16.0	ZW 64/T18	18 601 040
ZSG1-35.0	ZW 74/T19	18 701 040

3 polowe / 3 poles

Złącza szynowa Terminal Block	Zwieracz Bridge	Nr katalogowy Catalogue Number
ZSG1-2.5	ZW 23/T11	18 201 030
ZUW3-2.5	ZW 23W/T17	18 204 030
ZSG1-4.0; ZUW2-4.0; ZSC1-4.0; ZSA1-4.0	ZW 33/ T12	18 301 030
ZSG1-6.0	ZW 43/T13	18 401 030
ZSG1-10.0; ZSA1-10.0; ZSC1-10.0	ZW 53/ T13	18 501 030

2 polowe / 2 poles

Złącza szynowa Terminal Block	Zwieracz Bridge	Nr katalogowy Catalogue Number
ZSA1-2.5	ZW 12M/T16	18 208 020
ZSC1-2.5	ZW 12M/T20	18 209 020
ZSG1-2.5	ZW 22/T11	18 201 020
ZUW3-2.5	ZW 22W/T17	18 204 020
ZUM1-4.0	ZW 22/T15	18 305 020
ZSG1-4.0; ZUW2-4.0; ZSC1-4.0; ZSA1-4.0	ZW 32/T12	18 301 020
ZSG1-6.0	ZW 42/T13	18 401 020
ZSG1-10.0; ZSA1-10.0; ZSC1-10.0	ZW 52/T13	18 501 020
ZSG1-16.0	ZW 62/T18	18 601 020
ZSG1-35.0	ZW 72/T19	18 701 020

UWAGA:

Opakowanie zbiorcze zwieraczy zawiera 10 pełnych zestawów (płytki, tulejki, wkręty).

zwieracze stałe

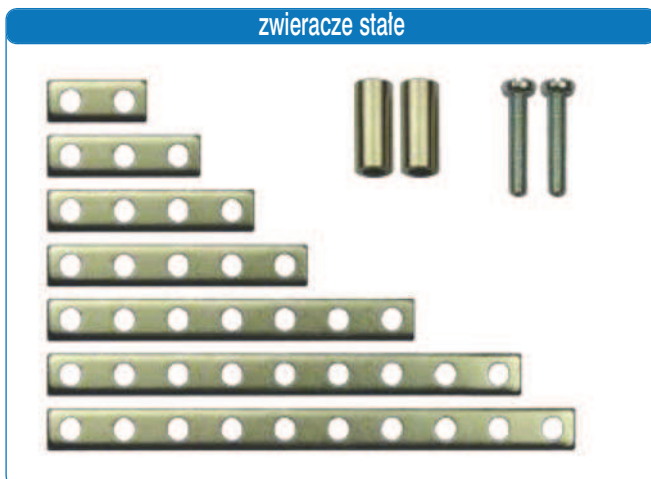

ZSG 1-2.5N			ZSG 1-4.0N			ZSG 1-6.0N		
Złącza	Ozn. handl.	Nr katal.	Ozn. handl.	Nr katal.	Ozn. handl.	Nr katal.	Ozn. handl.	Nr katal.
ZWIĘRACZE	2 polowy / 2 pole	ZZ 2-2.5	18 221 128	ZZ 2-4.0	18 321 128	ZZ 2-6.0	18 421 128	
	3 polowy / 3 pole	ZZ 3-2.5	18 221 138	ZZ 3-4.0	18 321 138	ZZ 3-6.0	18 421 138	
	4 polowy / 4 pole	ZZ 4-2.5	18 221 148	ZZ 4-4.0	18 321 148	ZZ 4-6.0	18 421 148	
	10 polowy / 10 pole	ZZ 10-2.5	18 221 108	ZZ 10-4.0	18 321 108	ZZ 10-6.0	18 421 108	

ZSG 1-10.0N			ZSG 1-16.0N			ZSG 1-35.0N		
Złącza	Ozn. handl.	Nr katal.	Ozn. handl.	Nr katal.	Ozn. handl.	Nr katal.	Ozn. handl.	Nr katal.
ZWIĘRACZE	2 polowy / 2 pole	ZZ 2-10.0	18 521 128	ZZ 2-16.0	18 621 128	ZZ 2-35.0	18 721 128	
	3 polowy / 3 pole	ZZ 3-10.0	18 521 138	-	-	-	-	
	4 polowy / 4 pole	ZZ 4-10.0	18 521 148	ZZ 4-16.0	18 621 148	ZZ 4-35.0	18 721 148	
	10 polowy / 10 pole	ZZ 10-10.0	18 521 108	-	-	-	-	

ZSG 1-70.0N			
Złącza	Ozn. handl.	Nr katal.	
ZW.	2 polowy / 2 pole	ZZ 2-70.0	18 951 128

Opakowanie zbiorcze: 10 szt. / Collective package 10 pcs.

Zwieracze zespolone gwintowe / Connected insulated bridges

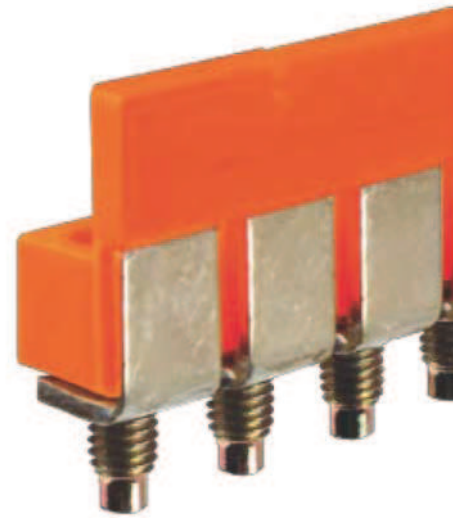

Zwieracze wtykowe / Plug bridges

ZSG 1-2.5N			ZSG 1-4.0N			ZSG 1-6.0N			ZSG 1-10.0N		
Złącza	Ozn. handl.	Nr kat.	Ozn. handl.	Nr kat.	Ozn. handl.	Nr kat.	Ozn. handl.	Nr kat.	Ozn. handl.	Nr kat.	
ZWIĘRACZE	2 polowy / 2 pole	ZW 2-2.5	18 221 328	ZW 2-4.0	18 321 328	ZW 2-6.0	18 421 328	ZW 2-10.0	18 521 328		
	10 polowy / 10 pole	ZW 10-2.5	18 221 308	ZW 10-4.0	18 321 308	ZW 10-6.0	18 421 308				

Opakowanie zbiorcze: 10 szt. / Collective package 10 pcs.

Zwieracze wtykowe do serii NOWA / Bridges insulated for NOWA series



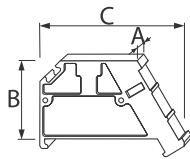

T 910

Płytką krańcową
End bracked

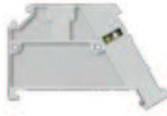

T 920

Płytką krańcową miniaturową na TS 15
End bracked for TS 15



KU 1

Trzymacz
End bracked



Nr kat. – kolor / No. Cat. – Colour

Szary / Grey ●

Żółty / Yellow ●

Wymiary zewn. / Dimensions

Szerokość / Width (A) / Wysokość / Height (B) / Długość / Length (C)

Masa / Weight

Opakowanie zb. / Collective package

Przeznaczenie / Purposes

17 910 312

17 920 312

84 019 002

84 019 004

8 / 28 / 47 mm

8 / 28 / 33 mm

8 / 38 / 44 mm

8 g

5 g

8 g

50 szt.

50 szt.

25 szt.

TS 35

TS 15

TS 32, TS 35

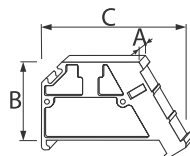

KU 2

Trzymacz
End bracked



KU 3

Trzymacz
End bracked



T 940

Trzymacz
End bracked



Nr kat. – kolor / No. Cat. – Colour

Szary / Grey ●

Żółty / Yellow ●

Wymiary zewn. / Dimensions

Szerokość / Width (A) / Wysokość / Height (B) / Długość / Length (C)

Masa / Weight

Opakowanie zb. / Collective package

Przeznaczenie / Purposes

84 033 002

84 033 004

84 044 002

84 044 004

17 940 312

10 / 47 / 44mm

10 / 26 / 44 mm

10 / 41 / 54 mm

13 g

5 g

15 g

25 szt.

25 szt.

50 szt.

TS 32, TS 35

TS 35

TS 35

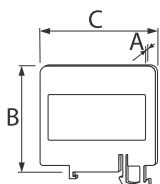

	T 914 Przekładka Spacer	T 916 Przekładka na TS 15 Spacer	T 917 Przekładka na TS 15 Spacer
Nr kat. – kolor / No. Cat. – Colour			
Szary / Grey ●	17 914 302	17 916 302	17 917 302
Wymiary zewn. / Dimensions			
Szerokość / Width (A) / Wysokość / Height (B) / Długość / Length (C)	1 / 72 / 75 mm	1.5 / 35 / 32 mm	1.5 / 30 / 42 mm
Masa / Weight	4.4 g	4.3 g	4.5 g
Opakowanie zb. / Collective package	25 szt.	25 szt.	25 szt.
Przeznaczenie / Purposes	TS 35 (Przekładka dla ZUW 2–4.0) TS 35 (Spacer for ZUW 2–4.0)	TS15 (Przekładka dla ZUM1–2.5/4.0) ZSC1–2.5 TS15 (Spacer for ZUM1–2.5/4.0) ZSC1–2.5)	TS15 (Przekładka dla ZSM1–2.5) TS15 (Spacer for ZSM1–2.5)

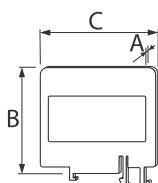

	T921 Przekładka Spacer	T 922 Przekładka Spacer	PSP-4/PE Przekładka Spacer
Nr kat. – kolor / No. Cat. – Colour			
Szary / Grey ●	17 921 302	17 922 302	84 553 012
Wymiary zewn. / Dimensions			
Szerokość / Width (A) / Wysokość / Height (B) / Długość / Length (C)	1.5 / 50 / 32 mm	1.5 / 72 / 75 mm	1 / 42 / 62 mm
Masa / Weight	2.6 g	3.2 g	5 g
Opakowanie zb. / Collective package	25 szt.	25 szt.	25 szt.
Przeznaczenie / Purposes	TS35 (Przekładka dla ZSA 1–2.5) TS35 (Spacer for ZSA 1–2.5)	TS 35 (Przekładka dla ZSA 1–4.0/10.0; ZSC 1–4.0/10.0; ZUR 1/2–4.0/2.5) TS 35 (Spacer ZSA 1–4.0/10.0; ZSC 1–4.0/10.0; ZUR 1/2–4.0/2.5)	Do złączki PSP-4PE

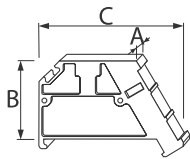

	T 900 Oznacznik Marker	T 927 Oznacznik Marker	ZP 200 Osłona Cover
Nr kat. – kolor / No. Cat. – Colour			
Szary / Grey ● Żółty / Yellow ●	17 900 302	17 927 302	84 926 004
Wymiary zewn. / Dimensions			
Szerokość / Width (A) / Wysokość / Height (B) / Długość / Length (C)	20 / 40 / 45 mm	10 / 40 / 45 mm	42 / 67 / 200 mm
Masa / Weight	4 g	2 g	74 g
Opakowanie zb. / Collective package	50 szt.	50 szt.	5 szt.
Przeznaczenie / Purposes	TS 35, TS 32	TS 35, TS 32	Osłona dla ZSG 1-70.0/95.0/120.0/240.0 oraz do wersji V i V V The cover for series ZSG 1-70.0/95.0/120.0/240.0 and series V and V V

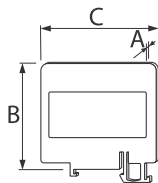

	T 924 Przekładka Spacer	TS 15 Szyna montażowa Mounting rail	TS 35 Szyna montażowa Mounting rail
Nr kat. – kolor / No. Cat. – Colour			
Szary / Grey ●	17 924 302	TS 15	TS 35
Wymiary zewn. / Dimensions			
Szerokość / Width (A) / Wysokość / Height (B) / Długość / Length (C)	5 / 70 / 150 mm	15 / 5,5 / 100 mm	35 / 7,5 / 100 mm
Masa / Weight	2 g		
Opakowanie zb. / Collective package	25 szt.	10 szt.	10 szt.
Przeznaczenie / Purposes	Przekładka dla ZSG 1-70.0/95.0/120.0/240.0 Spacer for ZSG 1-70.0/95.0/120.0/240.0	Aluminium	Stal z powłoką Zn

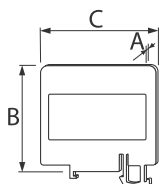

	T 928	T 929	OS 2.5
	Pokrywa Cover	Pokrywa Cover	Oslonka Cover
Nr kat. – kolor / No. Cat. – Colour			
	Szary / Grey ●	17 928 302	17 929 302
	Żółty / Yellow ●		17 221 304
Wymiary zewn. / Dimensions			
Szerokość / Width (A) / Wysokość / Height (B) / Długość / Length (C)	1.5 / 23 / 41.5 mm	1.5 / 28 / 46.5 mm	6 / 5 / 29 mm
Masa / Weight	4 g	4 g	0.3 g
Opakowanie zb. / Collective package	25 szt.	25 szt.	25 szt.
Przeznaczenie / Purposes	Pokrywa do serii NOWA – ZSG 1–2.5N; ZSG 1–4.0N The spacer for series NOWA – ZSG 1–2.5N; ZSG 1–4.0N	Pokrywa do serii NOWA – ZSG 1–6.0N; ZSG 1–10.0N The spacer for series NOWA – ZSG 1–6.0N; ZSG 1–10.0N	Oslonka do serii NOWA – ZSG 1–2.5N The cover for series NOWA – ZSG 1–2.5N

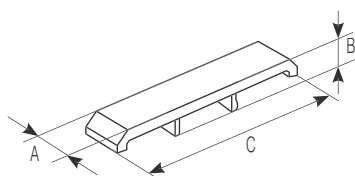

	OS 4.0	OS 6.0	OS 10.0
	Oslonka Cover	Oslonka Cover	Oslonka Cover
Nr kat. – kolor / No. Cat. – Colour			
	Żółty / Yellow ●	17 321 304	17 421 304
			17 521 304
Wymiary zewn. / Dimensions			
Szerokość / Width (A) / Wysokość / Height (B) / Długość / Length (C)	6.5 / 5 / 29 mm	8 / 5 / 32 mm	10 / 5 / 32 mm
Masa / Weight	0.36 g	0.5 g	0.63 g
Opakowanie zb. / Collective package	25 szt.	25 szt.	25 szt.
Przeznaczenie / Purposes	Oslonka do serii NOWA – ZSG 1–4.0N The cover for series NOWA – ZSG 1–4.0N	Oslonka do serii NOWA – ZSG 1–6.0N The cover for series NOWA – ZSG 1–6.0N	Oslonka do serii NOWA – ZSG 1–10.0N The cover for series NOWA – ZSG 1–10.0N

1

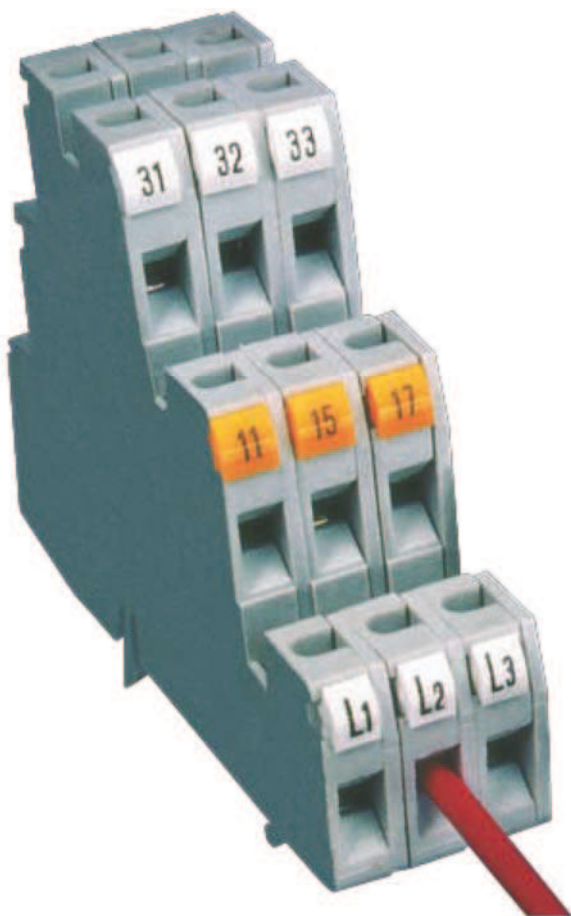

Właściwości oznaczników DK:

- nieścieralny nadruk w kolorze czarnym,
- odporne na działanie paliwa, olejów kwasów i typowych rozpuszczalników,
- samogasnące,
- stabilne na przewodzie lub w gnieździe,
- wykonane z materiałów izolacyjnych
- chronione znakiem towarowym,

DK markers properties:

- the indelible black overprint,
- resistant to fuels, oils, acids and solvents,
- self-extinguishing,
- durable - placed on the conductor or in the base,
- made of insulating materials,
- patented,

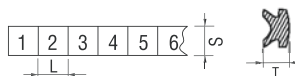

	DK/Z6	DK/Z5	DK/Z4*
L	5,8-6 mm	4,8-5 mm	3,4 mm
S	6 mm	6 mm	6 mm
T	3,2 mm	3,2 mm	3,2 mm

*Oznaczniki z cyframi od 0...9

* Markers with numerals

**Symbole na oznacznikach DK
SYMBOLS ON and DK MARKERS**

Nadruki na oznaczniku	(0, 1, 2, 3, 4, ...9); (A, B, C, D, ...Z) (a, b, c, d, ...z); (L1, L2, L3, PE, PEN) + - ⊕ ~ =.../	cyfry/numerals, litery duże/capital letters litery małe/small letters, symbole/symbols znaki/signs
overprints on the marker	(1, 2, 3, 4, ...10), (11, 12, 13, ...20) (21, 22, 23, ...30); (31,) (391, 392, ...400), (10, 20, 30, ...100) itd. ...	dla DK/for DK paski po 10 oznaczników/ markers stripes compound of 10 tags



Nadruki na oznacznikach DK
Symbols on markers DK

Złączki do łączenia przewodów aluminiowych i miedzianych to nowa generacja nowoczesnych złączek śrubowych. Pozwalają one na jednoczesne łączenie przewodów aluminiowych i miedzianych w jednym zacisku. Szczególnie przydatne w rozdzielnicach przewodów w rozdzielnicach elektrycznych niskiego napięcia, w automatyce kontrolno-pomiarowej jak i w instalacjach budynkowych.

Zastosowany zacisk wykonany z aluminium z powłoką galwaniczną zapewnia bezkolizyjne łączenie w jednym zacisku przewodów miedzianych z aluminiowymi bądź oddzielnie samych aluminiowych i miedzianych. W celu zapewnienia trwałego połączenia główka śruby dociskowej pokryta jest specjalną pastą stykową (zaleca się również pokrywanie ją przewodów).

Korpusy złączek wykonane są z bezhalogenowego samogalwanizującego poliamidu PA6.6.

Przyjęte wersje pozwalają na mocowanie złączek zarówno do podłoża jak i szyny TS35.

The connectors for connecting conductors AL./ Cu is using mainly in enclosures and cabinets. They have got a special connector to connect aluminum and copper cables in one connector. The ends of the screws are sharpened, so that the screws press the cables more strongly. The mounting both to DIN rail or with screws.

The shell of the terminals is made from high quality material – non-halogen polyamide PA 6.6.

The frame and the screws are made from tin-plated aluminum.

1



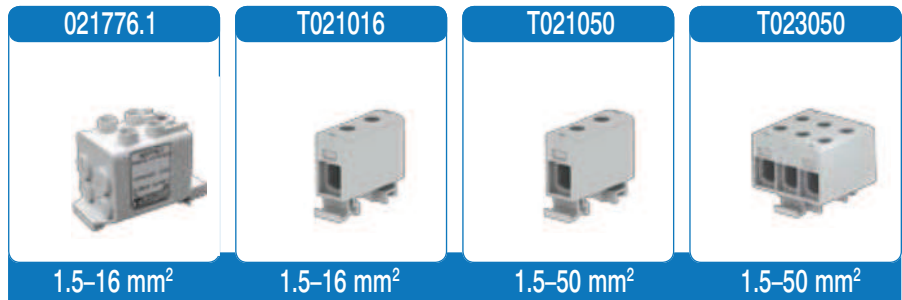

Nr kat.- kolor / No. Cat. - Colour	021776.1	T021016	T021050	T023050
Szary / Grey ●	021776.1	T021016	T021050	T023050
Niebieski / Blue ●		T021016.B	T021050.B	T023050.B
Zielono-żółty / Green-yellow ●●		T021016.YG	T021050.YG	T023050.YG
Norma / Norm	SFS 2663	SFS 2663	SFS 2663	SFS 2663
Certyfikaty / Certificates	CE	CE	CE	CE
Przekrój zn. / Cross section				
Przewód aluminiowy lub miedziany / Aluminium and Cooper cables	1.5-16 mm ²	1.5-16 mm ²	1.5-50 mm ²	1.5-50 mm ²
Dane prądowe / Rated data				
Napięcie znam. / Rated voltage	500 V	690 V	690 V	690 V
Prąd znam. / Current	200 A	82 A	160 A	480 A
Wymiary zewn. / Dimensions (mm)				
	Na rysunku / on the draw	L=45, L1=42, L2=35, H=39.5, H1=11, H2=7, W=13.5, W1=6, AV=4	L=50, L1=48, L2=35, H=43, H1=10, H2=12.5, W=18, W1=10, AV=5	L=49, L1=48, L2=35, H=43, H1=10, H2=12.5, W=49, W1=10, W2=32, AV=5
Moment obr. dokręcania / Tightening torque range				
	6 Nm (1.5-16 mm ²)	1.5 Nm (1.5 mm ²) 3.5 Nm (2.5-6 mm ²) 7 Nm (10-16 mm ²)	1.5 Nm (1.5-2.5 mm ²) 5 Nm (4-10 mm ²) 12 Nm (16-50 mm ²)	1.5 Nm (1.5-2.5 mm ²) 5 Nm (4-10 mm ²) 12 Nm (16-50 mm ²)
Montaż / Montage				
	TS 35	TS 35	TS 35	TS 35
Masa / Weight	6.7 g	15 g	30 g	110 g
Opakowanie zb. / Collective package	1 szt.	1 szt.	1 szt.	1 szt.

Wyposażenie opcjonalne / Optional equipment	Ozn. handl. Nr kat. Op. zb.	Ozn. handl. Nr kat. Op. zb.	Ozn. handl. Nr kat. Op. zb.	Ozn. handl. Nr kat. Op. zb.
Oznacznik szynowy / Rail marking				
	Szary / Grey ●	T 900 17 900 302 50 szt.	T 900 17 900 302 50 szt.	T 900 17 900 302 50 szt.
	Szary / Grey ●	T 927 17 927 302 50 szt.	T 927 17 927 302 50 szt.	T 927 17 927 302 50 szt.
Płytki krańcowe / End bracketed				
	Szary / Grey ●	T 910 17 910 312 50 szt.	T 910 17 910 312 50 szt.	T 910 17 910 312 50 szt.
		T 940 17 940 312 50 szt.	T 940 17 940 312 50 szt.	T 940 17 940 312 50 szt.
Pasta kontaktowa / Contact grease				
	060002 (500 ml)	060002 (500 ml)	060002 (500 ml)	060002 (500 ml)
Uwagi / Notes				
	Zacisk rozgałęźny: 1 - tor 4 - otwory zaciskowe	Zacisk uniwersalny: 1 - tor 2 - otwory zaciskowe	Zacisk uniwersalny: 1 - tor 2 - otwory zaciskowe	Zacisk uniwersalny: 3 - tory 6 - otworów zaciskowych

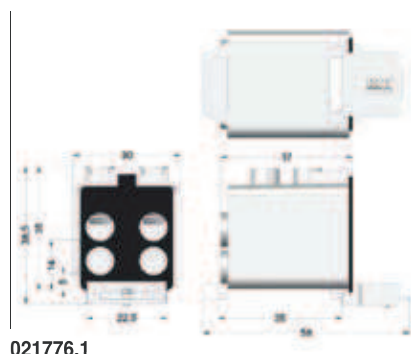

021776.1

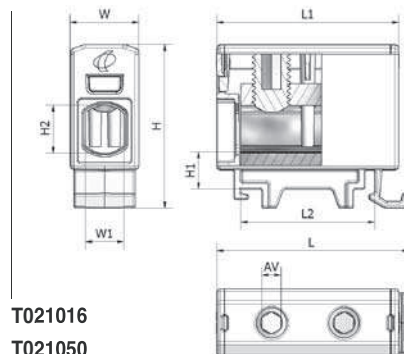

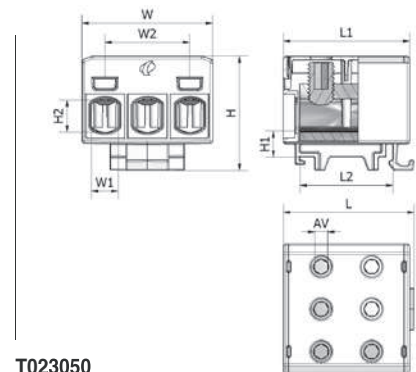

T021016
T021050

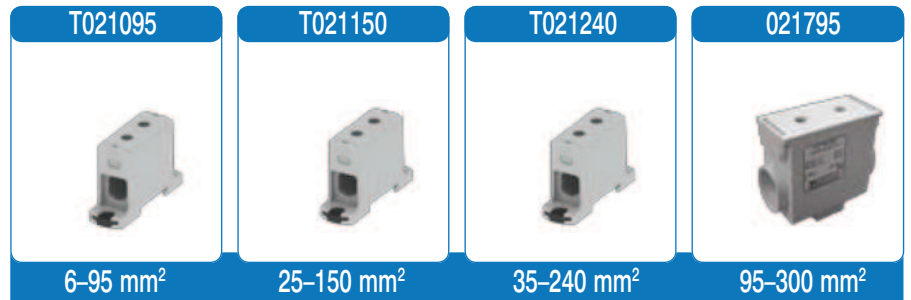

T023050



Nr kat. - kolor / No. Cat. - Colour	T021095	T021150	T021240	021795
Szary / Grey ●	T021095	T021150	T021240	021795
Niebieski / Blue ●	T021095.B	T021150.B	T021240.B	021795.S
Zielono-żółty / Green-yellow ●●	T021095.YG	T021150.YG	T021240.YG	021795.KV
Norma / Norm	SFS 2663	SFS 2663	SFS 2663	SFS 2663
Certyfikaty / Certificates	CE	CE	CE	CE
Przekrój zn. / Cross section				
Przewód aluminiowy lub miedziany / Aluminium and Cooper cables	6-95 mm ²	25-150 mm ²	35-240 mm ²	95-300 mm ²
Dane prądowe / Rated data				
Napięcie znam. / Rated voltage	690 V	690 V	690 V	690 V
Prąd znam. / Current	245 A	320 A	425 A	490 A
Wymiary zewn. / Dimensions (mm)				
	L=84, L1=56, L2=35, L3=72, H=51, H1=11, H2=16, H3=5, W=25, W1=13, AV=5	L=84, L1=56, L2=35, L3=72, H=54, H1=11, H2=20, H3=5, W=31, W1=18.5, AV=5	L=106, L1=78, L2=35, L3=94, H=65, H1=14, H2=23, H3=5, W=37, W1=20, AV=6	Na rysunku / on the draw
Moment obr. dokręcania / Tightening torque range				
	12 Nm (6-25 mm ²) 22 Nm (35-95 mm ²)	14 Nm (25-50 mm ²) 30 Nm (70-150 mm ²)	26 Nm (35-120 mm ²) 55 Nm (150-240 mm ²)	30 Nm (95-150 mm ²) 60 Nm (185-300 mm ²)
Montaż / Montage				
	TS 35, podłoże	TS 35, podłoże	TS 35, podłoże	TS 35
Masa / Weight	65 g	100 g	195 g	275 g
Opakowanie zb. / Collective package	1 szt.	1 szt.	1 szt.	1 szt.
Wyposażenie opcjonalne / Optional equipment	Ozn. handl. Nr kat. Op. zb.	Ozn. handl. Nr kat. Op. zb.	Ozn. handl. Nr kat. Op. zb.	Ozn. handl. Nr kat. Op. zb.
Oznacznik szynowy / Rail marking				
 Szary / Grey ●	T 900 17 900 302 50 szt.	T 900 17 900 302 50 szt.	T 900 17 900 302 50 szt.	T 900 17 900 302 50 szt.
Szary / Grey ●	T 927 17 927 302 50 szt.	T 927 17 927 302 50 szt.	T 927 17 927 302 50 szt.	T 927 17 927 302 50 szt.
Płytki krańcowa / End bracketed				
 Szary / Grey ●	T 910 17 910 312 50 szt.	T 910 17 910 312 50 szt.	T 910 17 910 312 50 szt.	T 910 17 910 312 50 szt.
	T 940 17 940 312 50 szt.	T 940 17 940 312 50 szt.	T 940 17 940 312 50 szt.	T 940 17 940 312 50 szt.
Pasta kontaktowa / Contact grease				
	060002 (500 ml)	060002 (500 ml)	060002 (500 ml)	060002 (500 ml)
Uwagi / Notes				
	Zacisk uniwersalny: 1 - tor 2 - otwory zaciskowe	Zacisk uniwersalny: 1 - tor 2 - otwory zaciskowe	Zacisk uniwersalny: 1 - tor 2 - otwory zaciskowe	Zacisk uniwersalny: 1 - tor 2 - otwory zaciskowe

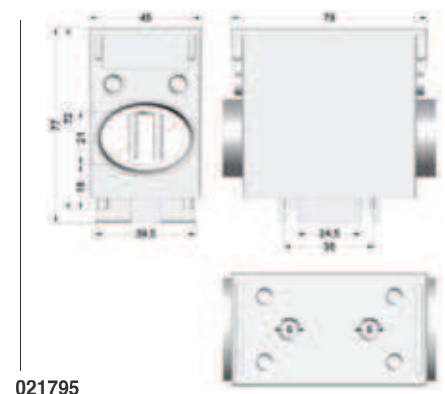
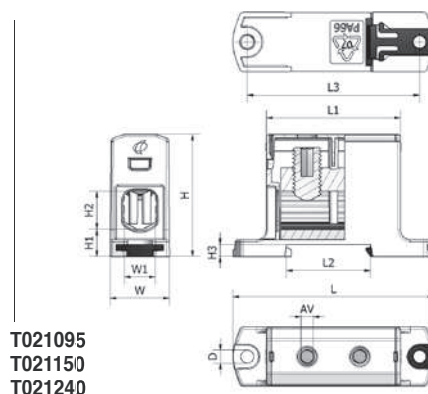

021795.R

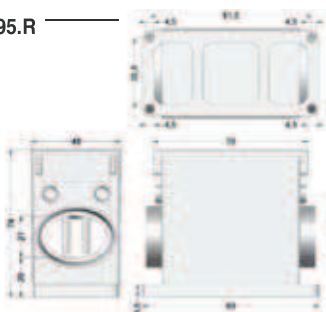

021795.R	021776	021771	021771.1
95-300 mm ²	1.5-16 mm ²	1.5-35 mm ²	1.5-35 mm ²

Nr kat.- kolor / No. Cat. - Colour	021795.R	021776	021771	021771.1
Szary / Grey ●	021795.R	021776	021771	021771.1
Niebieski / Blue ●	021795.SR	021776.S		021771.1KV
Zielono-żółty / Green-yellow ●	021795.KVR	021776.KV		021771.1S
Norma / Norm	SFS 2663	SFS 2663	SFS 2663	SFS 2663
Certyfikaty / Certificates	CE	CE	CE	CE
Przekrój zn. / Cross section				
Przewód aluminiowy lub miedziany / Aluminium and Cooper cables	95-300 mm ²	1.5-16 mm ²	1-35 mm ²	1.5-35 mm ²
Dane prądowe / Rated data				
Napięcie znam. / Rated voltage	690 V	500 V	690 V	690 V
Prąd znam. / Current	490 A	200 A	320 A	320 A
Wymiary zewn. / Dimensions (mm)				
	Na rysunku / on the draw	Na rysunku / on the draw	Na rysunku / on the draw	Na rysunku / on the draw
Moment obr. dokręcania / Tightening torque range				
	30 Nm (95-150 mm ²) 60 Nm (185-300 mm ²)	6 Nm (1.5-16 mm ²)	6 Nm (1.5-16 mm ²) 10 Nm (25-35 mm ²)	6 Nm (1.5-16 mm ²) 10 Nm (25-35 mm ²)
Montaż / Montage				
	podłoże	TS 35	TS 35	TS 35
Masa / Weight	275 g	40 g	210 g	70 g
Opakowanie zb. / Collective package	1 szt.	1 szt.	1 szt.	1 szt.

Wyposażenie opcjonalne / Optional equipment	Ozn. handl. Nr kat. Op. zb.	Ozn. handl. Nr kat. Op. zb.	Ozn. handl. Nr kat. Op. zb.	Ozn. handl. Nr kat. Op. zb.
Oznacznik szynowy / Rail marking				
	T 900 17 900 302 50 szt.	T 900 17 900 302 50 szt.	T 900 17 900 302 50 szt.	T 900 17 900 302 50 szt.
Szary / Grey ●	T 927 17 927 302 50 szt.	T 927 17 927 302 50 szt.	T 927 17 927 302 50 szt.	T 927 17 927 302 50 szt.
Płytki krańcowa / End bracketed				
	T 910 17 910 312 50 szt.	T 910 17 910 312 50 szt.	T 910 17 910 312 50 szt.	T 910 17 910 312 50 szt.
Szary / Grey ●	T 940 17 940 312 50 szt.	T 940 17 940 312 50 szt.	T 940 17 940 312 50 szt.	T 940 17 940 312 50 szt.
Pasta kontaktowa / Contact grease				
	060002 (500 ml)	060002 (500 ml)	060002 (500 ml)	060002 (500 ml)
Uwagi / Notes				
	Zacisk uniwersalny: 1 - tor 2 - otwory zaciskowe	Zacisk rozgałęźny: 1 - tor 4 - otwory zaciskowe	Zacisk rozgałęźny: 3 - tory 12 - otworów zaciskowych	Zacisk rozgałęźny: 1 - tor 4 - otwory zaciskowe

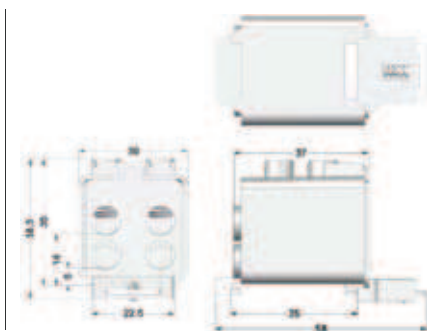

021776



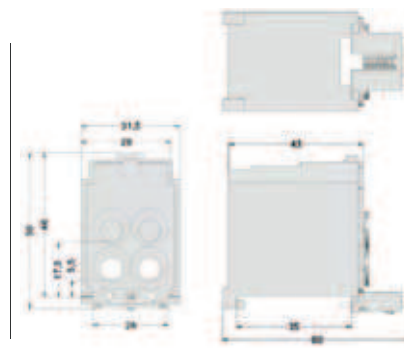

021771

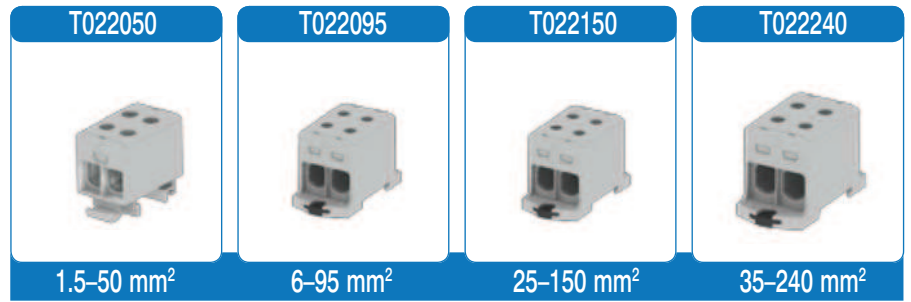

021771.1



Nr kat. - kolor / No. Cat. - Colour	T022050	T022095	T022150	T022240
Szary / Grey ●	T022050	T022095	T022150	T022240
Niebieski / Blue ●	T022050.B	T022095.B	T022150.B	T022240.B
Zielono-żółty / Green-yellow ●●	T022050.YG	T022095.YG	T022150.YG	T022240.YG
Norma / Norm	SFS 2663	SFS 2663	SFS 2663	SFS 2663
Certyfikaty / Certificates	CE	CE	CE	CE
Przekrój zn. / Cross section				
Przewód aluminiowy lub miedziany / Aluminium and Cooper cables	1.5-50 mm ²	6-95 mm ²	25-150 mm ²	35-240 mm ²
Dane prądowe / Rated data				
Napięcie znam. / Rated voltage	690 V	690 V	690 V	690 V
Prąd znam. / Current	320 A	490 A	640 A	850 A
Wymiary zewn. / Dimensions (mm)				
	L=49, L1=48, L2=35, H=43, H1=10, H2=12.5, W=30, W1=10, AV=5	L=84, L1=56, L2=35, L3=72, H=51, H1=11, H2=16, H3=5, W=42, W1=13, W2=17.5, AV=5 D=5.5	L=84, L1=56, L2=35, L3=72, H=54, H1=11, H2=20, H3=5, W=51, W1=18.5, W2=21, AV=5 D=5.5	L=106, L1=78, L2=35, L3=94, H=65, H1=13, H2=23.5, H3=5, W=60, W1=20, W2=27, AV=6 D=5.5
Moment obr. dokręcania / Tightening torque range				
	1.5 Nm (1.5-2.5 mm ²) 5 Nm (4-10 mm ²) 12 Nm (16-50 mm ²)	12 Nm (6-25 mm ²) 22 Nm (35-95 mm ²)	14 Nm (25-50 mm ²) 30 Nm (70-150 mm ²)	26 Nm (35-120 mm ²) 55 Nm (150-240 mm ²)
Montaż / Montage				
	TS 35	TS 35, podłoże	TS 35, podłoże	TS 35, podłoże
Masa / Weight	90 g	125 g	170 g	340 g
Opakowanie zb. / Collective package	1 szt.	1 szt.	1 szt.	1 szt.

Wyposażenie opcjonalne / Optional equipment	Ozn. handl. Nr kat. Op. zb.	Ozn. handl. Nr kat. Op. zb.	Ozn. handl. Nr kat. Op. zb.	Ozn. handl. Nr kat. Op. zb.
Oznacznik szynowy / Rail marking				
 Szary / Grey ●	T 900 17 900 302 50 szt.	T 900 17 900 302 50 szt.	T 900 17 900 302 50 szt.	T 900 17 900 302 50 szt.
Szary / Grey ●	T 927 17 927 302 50 szt.	T 927 17 927 302 50 szt.	T 927 17 927 302 50 szt.	T 927 17 927 302 50 szt.
Płytki krańcowa / End bracketed				
 Szary / Grey ●	T 910 17 910 312 50 szt.	T 910 17 910 312 50 szt.	T 910 17 910 312 50 szt.	T 910 17 910 312 50 szt.
	T 940 17 940 312 50 szt.	T 940 17 940 312 50 szt.	T 940 17 940 312 50 szt.	T 940 17 940 312 50 szt.
Pasta kontaktowa / Contact grease				
	060002 (500 ml)	060002 (500 ml)	060002 (500 ml)	060002 (500 ml)
Uwagi / Notes				
	Zacisk rozgałęźny: 1 - tor 4 - otwory zaciskowe	Zacisk rozgałęźny: 1 - tor 4 - otwory zaciskowe	Zacisk rozgałęźny: 1 - tor 4 - otwory zaciskowe	Zacisk rozgałęźny: 1 - tor 4 - otwory zaciskowe

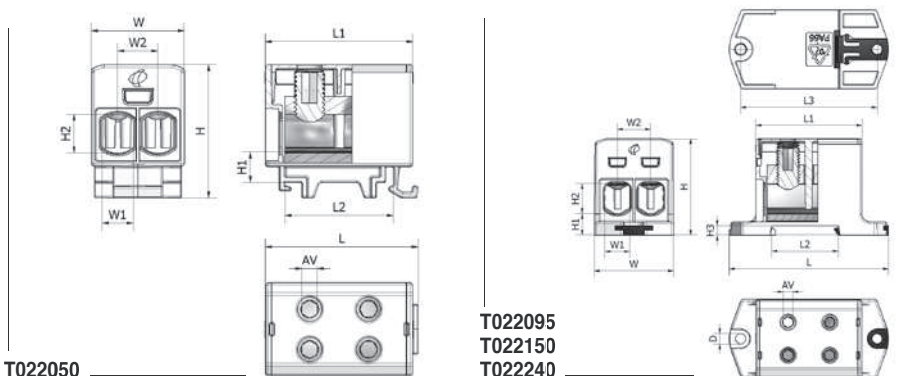

X-ON Electronics

Largest Supplier of Electrical and Electronic Components

Click to view similar products for [DIN Rail Terminal Blocks](#) category:

Click to view products by [Simet](#) manufacturer:

Other Similar products are found below :

[1045932](#) [00110420202](#) [00110430402](#) [5724.2/L](#) [592808-3](#) [CTS25U/BL](#) [CTS2.5U-N/Y](#) [91.010](#) [91.040](#) [DP25-GY-ND](#) [15288](#) [90.070](#) [90.905](#)
[91.001](#) [91.020](#) [91.201](#) [91.340](#) [2713793](#) [2757571](#) [280-331](#) [283-317](#) [283-607](#) [2909044](#) [2909798](#) [29-2052](#) [SRT2-OD08CL-1](#)
[CDL4U\(E\)MOV](#) [2757801](#) [2794660](#) [284-317](#) [2890975](#) [2907033](#) [3048496](#) [CTS2.5U-N/O](#) [5542152](#) [5602077](#) [0709880](#) [5520682](#) [5605444](#)
[5607102](#) [EPUSC](#) [SRT2-OD16P](#) [2901288](#) [591620-2](#) [1-591651-1](#) [NRA37-1/2](#) [592814-1](#) [592814-3](#) [SRT2-ID16P](#) [NRA37-12](#)