

## Seria MISTRAL65

### Nieskończone możliwości montażowe

Punkt odniesienia.  
Dla prostoty i efektywności.

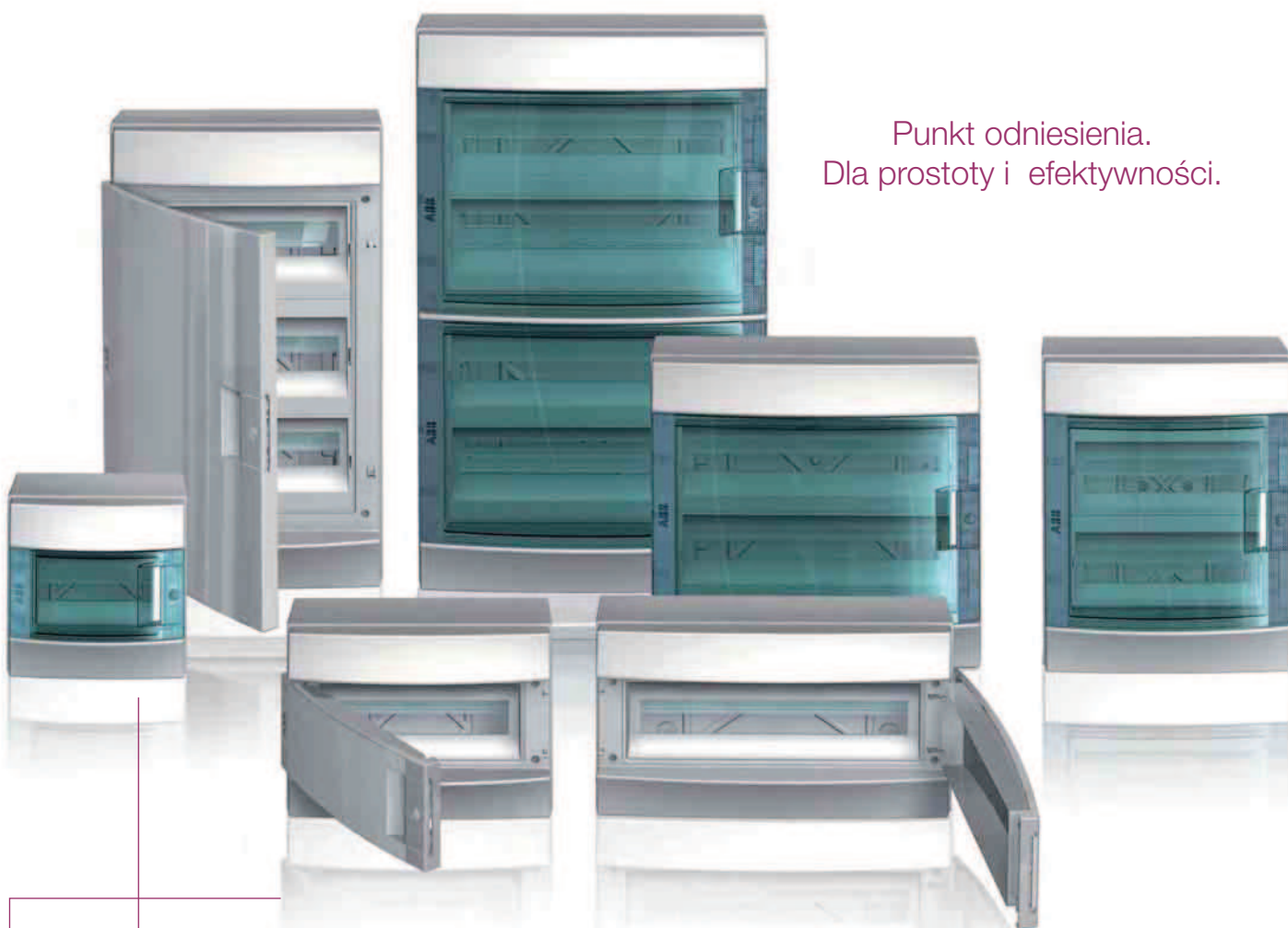

## Nieskończone możliwości montażowe

Drzwiczki otwierają się aż do 180°, co pozwala na pełny dostęp do wnętrza szafki.

Drzwiczki dostępne w dwóch wersjach: niebieskiej (petrol blue) i pełnej.

Ukryte tylne mocowania do bezpiecznego montażu na ścianie.

Symetryczna konstrukcja pozwala na otwieranie odwracalnych drzwi z lewej lub prawej strony.

# Nieograniczone możliwości montażowe

## Przesłabienia do wprowadzenia przewodów

Standardowa wersja obudów MISTRAL65 ma gładką powierzchnię, występuje również wersja z przesłabieniami pod dławiki metryczne do przeprowadzenia przewodów.

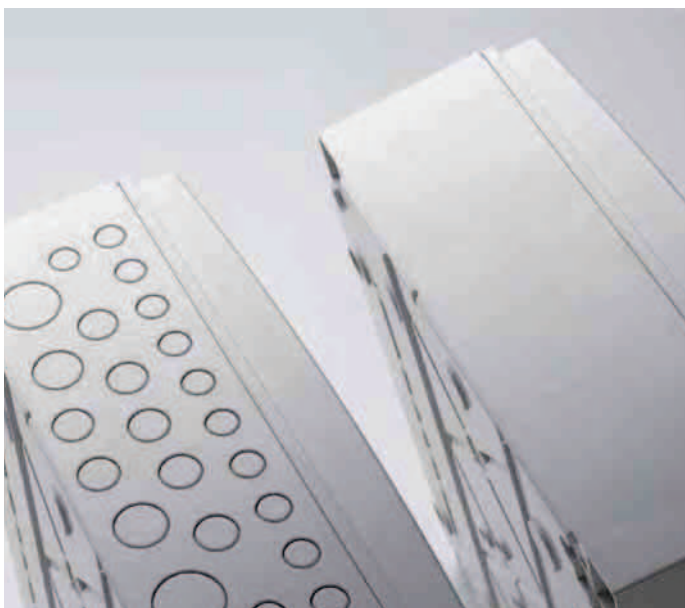

## Więcej przestrzeni wewnętrznej

Zaprojektowana obszerna przestrzeń wewnętrzna czyni wykonanie okablowania jeszcze łatwiejszym. Zaciski i otwory kablowe pozwalają na przymocowanie przewodów do ramy przy pomocy zwykłych opasek.



## Łatwy montaż dodatkowych modułów

Przez usunięcie dwóch naciętych elementów można zamontować dodatkowe moduły. Jest to łatwe i schludne rozwiązanie w przypadku nieprzewidzianych wymagań montażowych.

## Zaciski nowej generacji

Nowa gama szafek instalacyjnych Serii System pro E Comfort MISTRAL została zmodyfikowana o całkiem nową rodzinę listew zaciskowych ABB. Dostępne są dwie wersje oferujące łatwe, efektywne oprzewodowanie: listwy z zaciskami śrubowymi do 100 A i listwy z zaciskami wtykowymi do 63 A.

### Chronione wejście korytek kablowych

Na górze i u dołu szafki instalacyjnej można na wejściach korytek kablowych umieścić nowy poliwęglanowy daszek, który łączy i chroni przewody. Seria wewnętrznych elementów wypychanych pozwala na umieszczenie dowolnego typu korytek instalacyjnych.

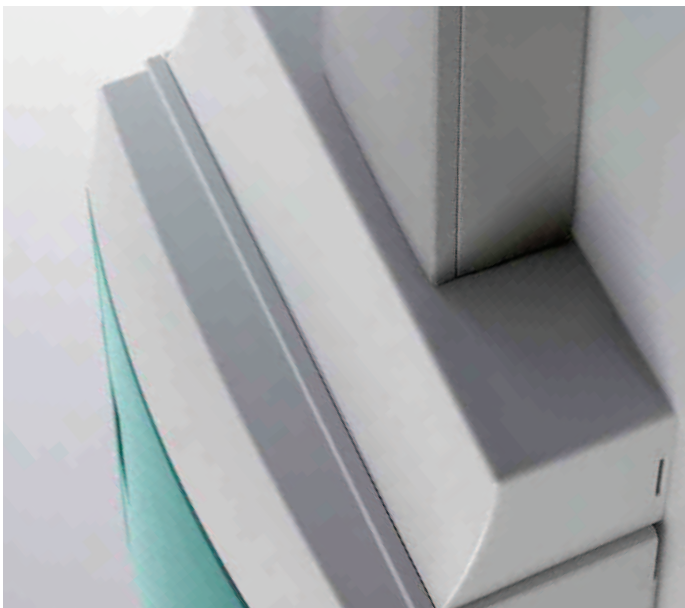

### Estetyczny i czysty montaż

Wewnętrzne szczeliny pozwalają na przymocowanie szafki do ściany w punktach, które nie są widoczne z zewnątrz, przez co zyskuje się estetyczny i czysty wygląd. Specjalne zatrzaskowe zaślepki gwarantują ochronę w drugiej klasie izolacji (podwójna izolacja).



### Opcjonalna blokada drzwiczek

Drzwi standardowe z ergonomicznym uchwytem do otwierania i zamykane na zatrzask mogą być na życzenie wyposażone w blokadę i kluczyk. Sprawia to, że tylko upoważnione osoby mają dostęp do obudowy, i zapobiega nieupoważnionym ingerencjom lub niewłaściwym działaniom.

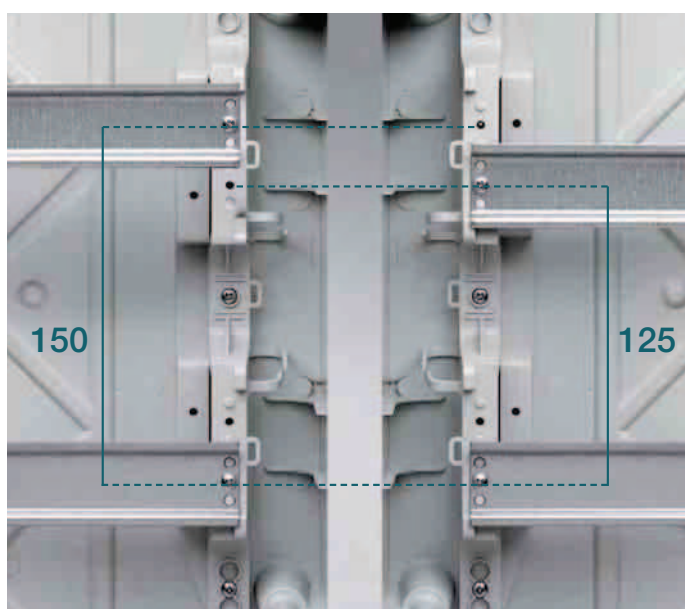

### Zmienna odległość między szynami DIN

Aby stworzyć miejsce na górze i na dole szafki instalacyjnej rozstaw szyn DIN może być zmieniona z wartości standardowej wynoszącej 150 mm na 125 mm. Panel przedni można usunąć, odwrócić i ponownie zamontować za pomocą prostego zatrzasku.

## Szeroka gama obudów nadająca się do każdego zastosowania

Prosta budowa serii System pro E Comfort MISTRAL65 sprawia, że wszystkie komponenty montuje się szybko i łatwo. Co więcej, ich elastyczna konstrukcja oznacza, że można je łatwo dostosować do niezliczonych wymagań.

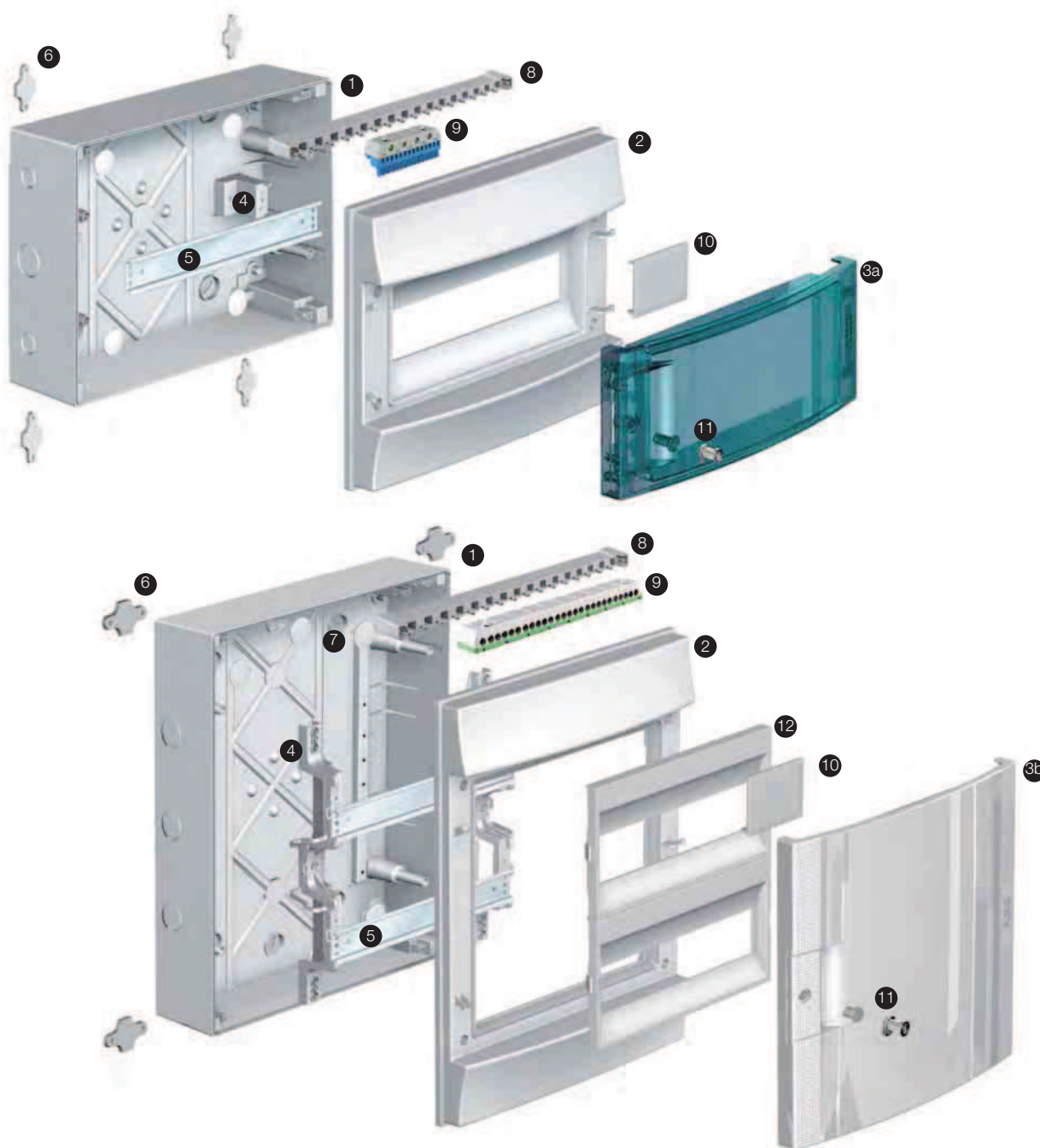

1. Szafka do montażu natynkowego
2. Odwracalny panel przedni
3. a) Drzwiczki przezroczyste  
b) Drzwiczki pełne,  
RAL 7035
4. Zamocowana podpora szyny DIN

5. Szyna DIN
6. Uchwyty do montażu natynkowego
7. Zatyczki, klasa ochronności II
8. Zwora do zacisków
9. Zaciski szybkozłączne

10. Pokrywa modułu
11. Wykończenie lub element zamykany (opcjonalnie blokada i kluczyk)
12. Maskownice odwracalne



### Łącznik poziomy

Szafki instalacyjne można montować obok siebie, z dławikami kablowymi chroniącymi wiązki kablowe między sąsiadującymi szafkami.



### Maskownice do małych zastosowań automatyki

Akcesoria zawierają maskownice i płyty montażowe pozwalające na zamontowanie z przodu szafki urządzeń innego typu niż modułowe produkty na szyny DIN, jak np. styczniki czy wyłączniki silnikowe.

## Stopień ochrony obudowy IP65

### Pierwsza liczba: 6

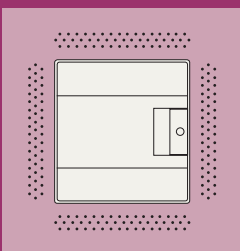

- Całkowite zabezpieczenie przed pyłem

### Druga liczba: 5

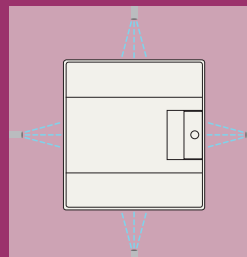

- Ochrona przed strumieniem wody. Woda generowana przez dyszę (6,3 mm) na obudowę z dowolnego kierunku nie może powodować uszkodzeń.

# Punkt kontaktu ze światem ABB

## Pełna kompatybilność z szeroką gamą produktów ABB

Nowa seria System pro E Comfort MISTRAL65 jest zaprojektowana tak, aby oferować szeroką gamę szafek instalacyjnych w klasie IP65, o różnych funkcjach i wymiarach. Seria jest w pełni kompatybilna ze zunifikowaną gamą produktów ABB. W efekcie listwy zaciskowe, wyłączniki automatyczne, włączniki, ochronniki przepięciowe i wiele innych podzespołów może być montowanych w różnych aplikacjach.



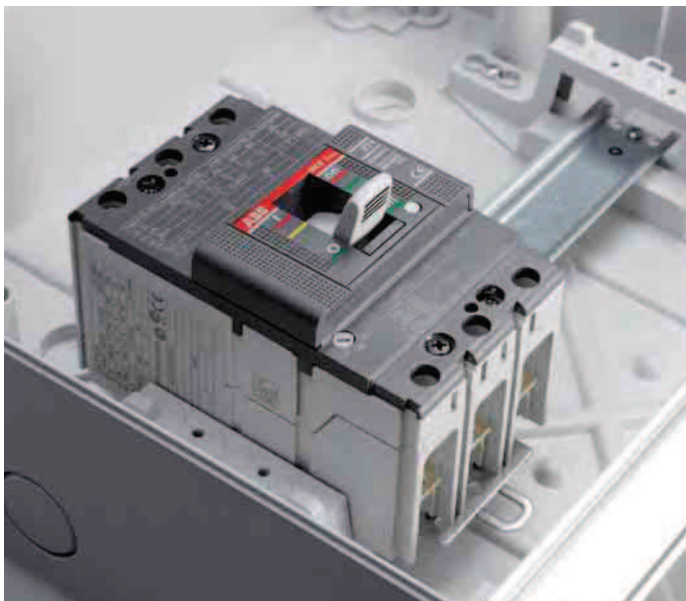

### Dwie pozycje szyny DIN

Rama posiada dwa miejsca na szyny DIN, co pozwala na montaż elementów o różnych głębokościach w idealnym ustawieniu, np. wyłączników kompaktowych.

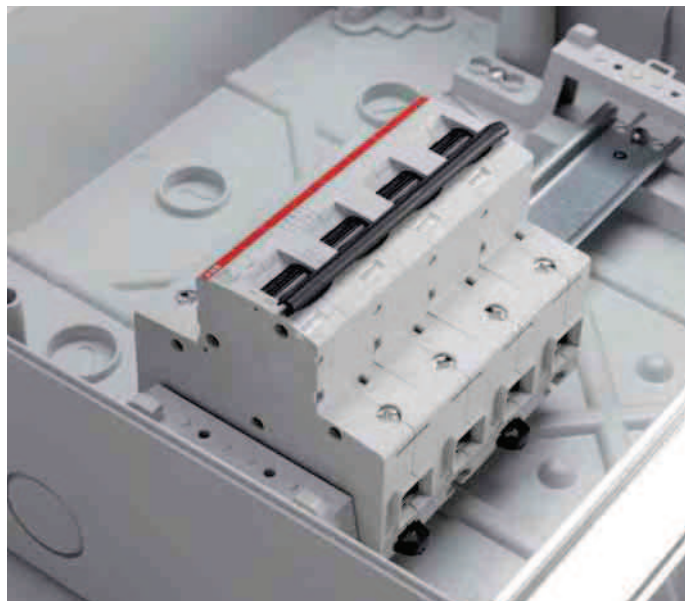

### Łatwy montaż urządzeń niestandardowych

Elastyczność ramy umożliwia łatwy montaż urządzeń o wyżej wspomnianych standardowych głębokościach, takich jak wysokowydajne wyłączniki nadmiarowo-prądowe.

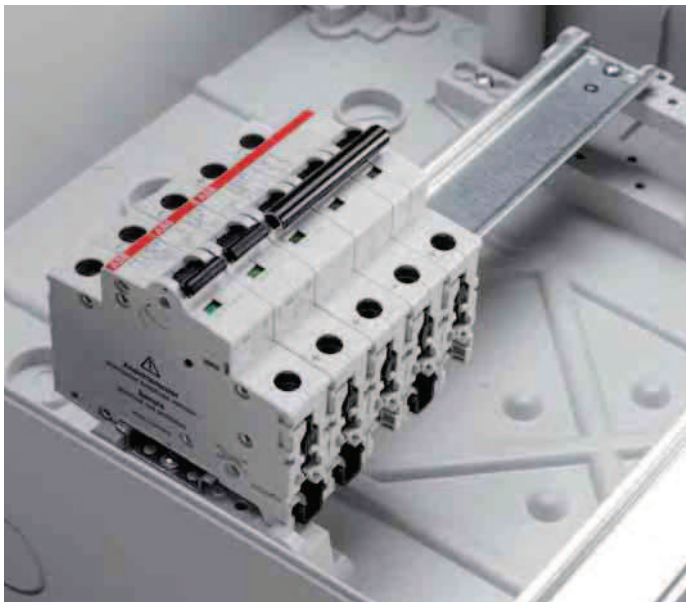

### Kompatybilność ze standardowymi urządzeniami modułowymi

Pierwsza głębokość pozwala na montaż standardowych urządzeń na szynie DIN. Obejmują one większość aparatów modułowych występujących obecnie na rynku.



### Sprzęt pulpituowy

Takie akcesoria jak maskownice i płyty montażowe pozwalają na zamontowanie z przodu panelu urządzeń innego typu niż aparaty modułowe pod szyny DIN. Obejmują one przyciski kontrolne i lampki.

# Seria MISTRAL65

## Obudowy natynkowe

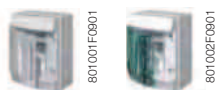

4 moduły



8 modułów



12 modułów



18 modułów



24 moduły

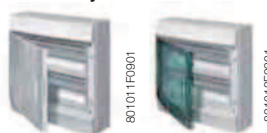

36 modułów

Opis	Liczba modułów	Wymiary szer. x wys. x gł. [mm]	Kod zamówieniowy	Ilość min/op. zbiorcze [szt]
------	----------------	---------------------------------	------------------	------------------------------

### 1 rząd

Obudowa natynkowa z drzwiczkami pełnymi 4M	4	152x202x117	1SL1100A00	1/24
Obudowa natynkowa z drzwiczkami przezroczystymi 4M	4	152x202x117	1SL1200A00	1/24
Obudowa natynkowa z drzwiczkami pełnymi 8M	8	232x250x154	1SL1101A00	1/11
Obudowa natynkowa z drzwiczkami przezroczystymi 8M	8	232x250x154	1SL1201A00	1/11
Obudowa natynkowa z drzwiczkami pełnymi 12M	12	320x250x155	1SL1102A00	1/7
Obudowa natynkowa z drzwiczkami przezroczystymi 12M	12	320x250x155	1SL1202A00	1/7
Obudowa natynkowa z drzwiczkami pełnymi 18M	18	430x250x155	1SL1103A00	1/4
Obudowa natynkowa z drzwiczkami przezroczystymi 18M	18	430x250x155	1SL1203A00	1/4

Opis	Liczba modułów	Wymiary szer. x wys. x gł. [mm]	Kod zamówieniowy	Ilość min/op. zbiorcze [szt]
------	----------------	---------------------------------	------------------	------------------------------

### 2 rzędy

Obudowa natynkowa z drzwiczkami pełnymi 24M	24	320x435x155	1SL1104A00	1/4
Obudowa natynkowa z drzwiczkami przezroczystymi 24M	24	320x435x155	1SL1204A00	1/4
Obudowa natynkowa z drzwiczkami pełnymi 36M	36	430x435x155	1SL1105A00	1/2
Obudowa natynkowa z drzwiczkami przezroczystymi 36M	36	430x435x155	1SL1205A00	1/2





36 modułów

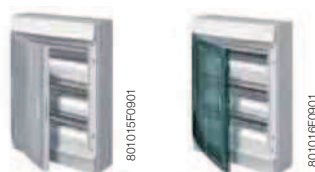

54 moduły

Opis	Liczba modułów	Wymiary szer. x wys. x gł. [mm]	Kod zamówieniowy	Ilość min/ op. zbiorcze [szt]
------	----------------	---------------------------------	------------------	-------------------------------

**3 rzędy**

Obudowa natynkowa z drzwiczkami pełnymi 36M	36	320x600x155	1SL1106A00	1/3
Obudowa natynkowa z drzwiczkami przezroczystymi 36M	36	320x600x155	1SL1206A00	1/3

Obudowa natynkowa z drzwiczkami pełnymi 54M	54	430x600x155	1SL1108A00	1/1
Obudowa natynkowa z drzwiczkami przezroczystymi 54M	54	430x600x155	1SL1208A00	1/1

Opis	Liczba modułów	Wymiary szer. x wys. x gł. [mm]	Kod zamówieniowy	Ilość min/ op. zbiorcze [szt]
------	----------------	---------------------------------	------------------	-------------------------------

**4 rzędy**

Obudowa natynkowa z drzwiczkami pełnymi 48M	48	320x735x155	1SL1107A00	1/1
Obudowa natynkowa z drzwiczkami przezroczystymi 48M	48	320x735x155	1SL1207A00	1/1



48 modułów



72 moduły

Obudowa natynkowa z drzwiczkami pełnymi 72M	72	430x735x155	1SL1109A00	1/1
Obudowa natynkowa z drzwiczkami przezroczystymi 72M	72	430x735x155	1SL1209A00	1/1

Obudowy z listwami, patrz strona 6/64

# Seria MISTRAL65

## Obudowy natynkowe z listwami N+PE



Opis	Liczba modułów	Wymiary szer. x wys. x gł. [mm]	Kod zamówieniowy	Ilość min/op. zbiorcze [szt]
Obudowa natynkowa z drzwiczkami przezroczystymi 8M	8	232x250x154	1SLM006501A1201	1/11

1SPE007715F0751      1SPE007715F0731      1SPE007715F0741



Obudowa natynkowa z drzwiczkami przezroczystymi 12M	12	320x250x155	1SLM006501A1202	1/7
---	----	-------------	-----------------	-----

1SPE007715F0752      1SPE007715F0732      1SPE007715F0742



Obudowa natynkowa z drzwiczkami przezroczystymi 18M	18	430x250x155	1SLM006501A1203	1/4
---	----	-------------	-----------------	-----

1SPE007715F0753      1SPE007715F0731      1SPE007715F0741



Obudowa natynkowa z drzwiczkami przezroczystymi 18M	18	430x250x155	1SLM006502A1203	1/4
---	----	-------------	-----------------	-----

1SPE007715F0753      1SPE007715F0733      1SPE007715F0743

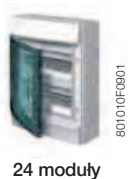

Obudowa natynkowa z drzwiczkami przezroczystymi 24M	24	320x435x155	1SLM006501A1204	1/4
---	----	-------------	-----------------	-----

1SPE007715F0752      1SPE007715F0732      1SPE007715F0742

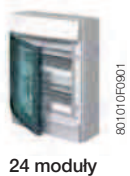

Obudowa natynkowa z drzwiczkami przezroczystymi 24M	24	320x435x155	1SLM006502A1204	1/4
---	----	-------------	-----------------	-----

1SPE007715F0752      1SPE007715F0734      1SPE007715F0744

Dodatkowe listwy zaciskowe N+PE, patrz strona 6/65

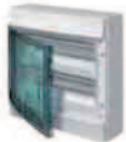

801012F0901

36 modułów

Opis	Liczba modułów	Wymiary szer. x wys. x gł. [mm]	Kod zamówieniowy	Ilość min/op. zbiorcze [szt]
Obudowa natynkowa z drzwiczkami przezroczystymi 36M (2 rzędy)	36	430x435x155	1SLM006501A1205	1/2



801014F0901

36 modułów

Obudowa natynkowa z drzwiczkami przezroczystymi 36M (3 rzędy)	36	320x600x155	1SLM006501A1206	1/3
---	----	-------------	-----------------	-----



801018F0901

48 modułów

Obudowa natynkowa z drzwiczkami przezroczystymi 48M	48	320x735x155	1SLM006501A1207	1/1
---	----	-------------	-----------------	-----



801016F0901

54 moduły

Obudowa natynkowa z drzwiczkami przezroczystymi 54M	54	430x600x155	1SLM006501A1208	1/1
---	----	-------------	-----------------	-----



801020F0901

72 moduły

Obudowa natynkowa z drzwiczkami przezroczystymi 72M	72	430x735x155	1SLM006501A1209	1/1
---	----	-------------	-----------------	-----

Dodatkowe listwy zaciskowe N+PE, patrz strona 6/65

# Seria MISTRAL65

## Listwy zaciskowe N+PE

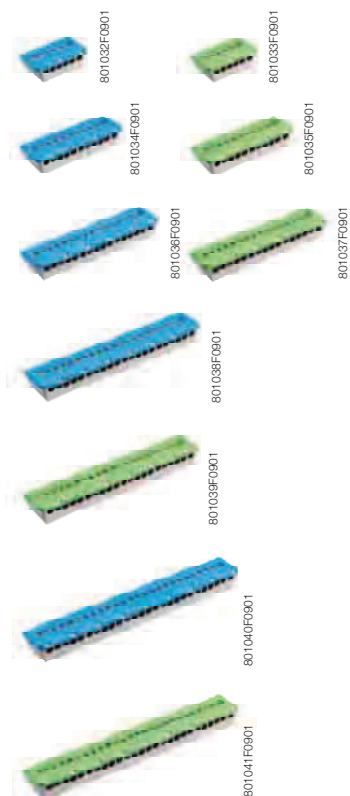

Listwa zaciskowa bezśrubowa

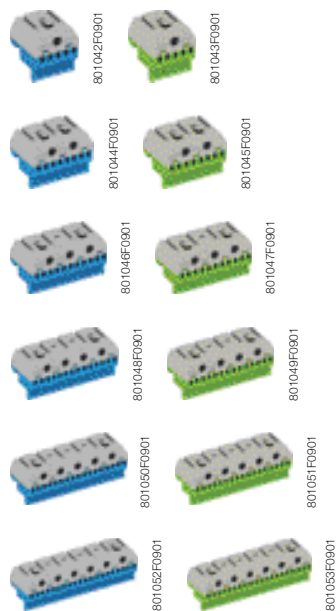

Listwa zaciskowa bezśrubowa



Wspornik zacisków

Opis	Liczba modułów	Numer zamówieniowy	Ilość w opakowaniu
<b>Listwy zaciskowe śrubowe</b>			
Listwy zaciskowe N 3x16 mm <sup>2</sup> +3x6 mm <sup>2</sup>	100A	1SPE007715F0731	5/270
Listwy zaciskowe N 5x16 mm <sup>2</sup> +6x6 mm <sup>2</sup>	100A	1SPE007715F0732	5/150
Listwy zaciskowe N 7x16 mm <sup>2</sup> +9x6 mm <sup>2</sup>	100A	1SPE007715F0733	5/120
Listwy zaciskowe N 9x16 mm <sup>2</sup> +12x6 mm <sup>2</sup>	100A	1SPE007715F0734	5/90
Listwy zaciskowe N 11x16 mm <sup>2</sup> +15x6 mm <sup>2</sup>	100A	1SPE007715F0735	5/90
Listwy zaciskowe PE 3x16 mm <sup>2</sup> +3x6 mm <sup>2</sup>	100A	1SPE007715F0741	5/270
Listwy zaciskowe PE 5x16 mm <sup>2</sup> +6x6 mm <sup>2</sup>	100A	1SPE007715F0742	5/150
Listwy zaciskowe PE 7x16 mm <sup>2</sup> +9x6 mm <sup>2</sup>	100A	1SPE007715F0743	5/120
Listwy zaciskowe PE 9x16 mm <sup>2</sup> +12x6 mm <sup>2</sup>	100A	1SPE007715F0744	5/90
Listwy zaciskowe PE 11x16 mm <sup>2</sup> +15x6 mm <sup>2</sup>	100A	1SPE007715F0745	5/90
<b>Listwa zaciskowa wtykowa</b>			
Listwa zaciskowa wtykowa N 5x1,5-4 mm <sup>2</sup>	63A	1SPE007715F9701	5/280
Listwa zaciskowa wtykowa N 5x1,5-4 mm <sup>2</sup> +1x25 mm <sup>2</sup>	63A	1SPE007715F9702	5/180
Listwa zaciskowa wtykowa N 8x1,5-4 mm <sup>2</sup> +2x25 mm <sup>2</sup>	63A	1SPE007715F9703	5/150
Listwa zaciskowa wtykowa N 11x1,5-4 mm <sup>2</sup> +3x25 mm <sup>2</sup>	63A	1SPE007715F9704	5/100
Listwa zaciskowa wtykowa N 14x1,5-4 mm <sup>2</sup> +4x25 mm <sup>2</sup>	63A	1SPE007715F9705	5/90
Listwa zaciskowa wtykowa N 17x1,5-4 mm <sup>2</sup> +5x25 mm <sup>2</sup>	63A	1SPECO7715F9706	5/70
Listwa zaciskowa wtykowa N 20x1,5-4 mm <sup>2</sup> +6x25 mm <sup>2</sup>	63A	1SPE007715F9707	5/60
Listwa zaciskowa wtykowa PE 5x1,5-4 mm <sup>2</sup> +1x25 mm <sup>2</sup>	63A	1SPE007715F9712	5/180
Listwa zaciskowa wtykowa PE 8x1,5-4 mm <sup>2</sup> +2x25 mm <sup>2</sup>	63A	1SPE007715F9713	5/150
Listwa zaciskowa wtykowa PE 11x1,5-4 mm <sup>2</sup> +3x25 mm <sup>2</sup>	63A	1SPE007715F9714	5/100
Listwa zaciskowa wtykowa PE 14x1,5-4 mm <sup>2</sup> +4x25 mm <sup>2</sup>	63A	1SPE007715F9715	5/90
Listwa zaciskowa wtykowa PE 17x1,5-4 mm <sup>2</sup> +5x25 mm <sup>2</sup>	63A	1SPE007715F9716	5/70
Listwa zaciskowa wtykowa PE 20x1,5-4 mm <sup>2</sup> +6x25 mm <sup>2</sup>	63A	1SPE007715F9717	5/60
<b>Wspornik zacisków</b>			
Wspornik zacisków 8M MISTRAL65		1SPE007715F0751	5/280
Wspornik zacisków 12M MISTRAL65		1SPE007715F0752	5/225
Wspornik zacisków 18M MISTRAL65		1SPE007715F0753	5/150

# Listwy zaciskowe N+PE

## Wspornik zacisków

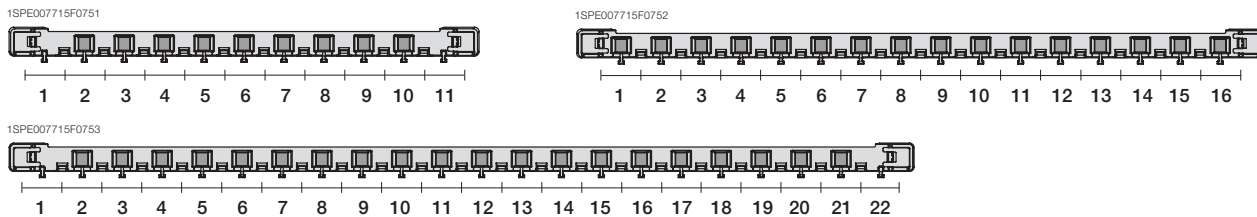

## Listwy zaciskowe śrubowe

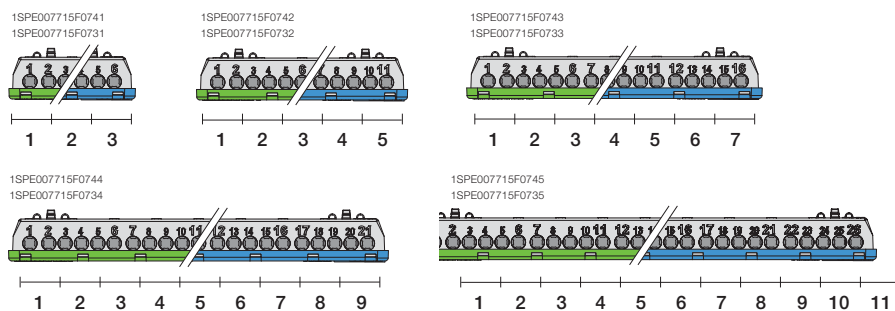

## Listwa zaciskowa wtykowa

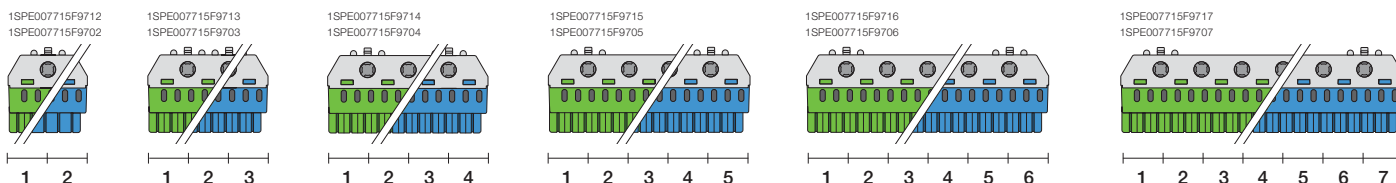

## Przykłady montażu

