

# Silicon NPN Phototransistor Arrays

## NPN-Silizium-Fototransistor Zeilen

### Version 1.1

---

**BPX 80, BPX 82 ... BPX 89**



#### Features:

- **Spectral range of sensitivity:** (typ) 450 ... 1100 nm
- **Package:** Miniature Array, Epoxy
- **Special:** Multiple-digit array package
- High linearity
- Available in groups

#### Applications

- Miniature photointerrupters
- Industrial electronics
- For control and drive circuits

#### Besondere Merkmale:

- **Spektraler Bereich der Fotoempfindlichkeit:** (typ) 450 ... 1100 nm
- **Gehäuse:** Miniatur Array, Harz
- **Besonderheit:** Mehrstellige Zeilenbauform
- Hohe Linearität
- Gruppiert lieferbar

#### Anwendungen

- Miniatur Lichtschranken
- Industrieelektronik
- Messen / Steuern / Regeln

## Ordering Information

## Bestellinformation

Type: Typ:	Photocurrent Fotostrom $\lambda = 950 \text{ nm}$ , $E_e = 0.5 \text{ mW/cm}^2$ , $V_{CE} = 5 \text{ V}$ $I_{PCE} [\mu\text{A}]$	Ordering Code Bestellnummer
BPX 82	> 320	Q62702P0021
BPX 83	> 320	Q62702P0025
BPX 84	> 320	Q62702P0030
BPX 85	> 320	Q62702P0031
BPX 86	> 320	Q62702P0022
BPX 87	> 320	Q62702P0032
BPX 88	> 320	Q62702P0033
BPX 89	> 320	Q62702P0026
BPX 80	> 320	Q62702P0028

Note: Only one bin within one packing unit (variation less than 2:1)

Anm.: Nur eine Gruppe pro Verpackungseinheit (Streuung kleiner 2:1)

Maximum Ratings ( $T_A = 25 \text{ }^\circ\text{C}$ )

## Grenzwerte

Parameter Bezeichnung	Symbol Symbol	Values Werte	Unit Einheit
Operating and storage temperature range Betriebs- und Lagertemperatur	$T_{op}$ ; $T_{stg}$	-40 ... 80	$^\circ\text{C}$
Collector-emitter voltage Kollektor-Emitter-Spannung	$V_{CE}$	35	V
Collector current Kollektorstrom	$I_C$	50	mA
Collector surge current Kollektorspitzenstrom ( $\tau < 10 \mu\text{s}$ )	$I_{CS}$	200	mA

Parameter Bezeichnung	Symbol Symbol	Values Werte	Unit Einheit
Emitter-collector voltage Emitter-Kollektor-Spannung	$V_{EC}$	7	V
Total power dissipation Verlustleistung	$P_{tot}$	90	mW
Thermal resistance for mounting on pcb Wärmewiderstand für Montage auf PC-Board	$R_{thJA}$	750	K/W

**Characteristics** ( $T_A = 25\text{ °C}$ )**Kennwerte**

Parameter Bezeichnung	Symbol Symbol	Values Werte	Unit Einheit
Wavelength of max. sensitivity Wellenlänge der max. Fotoempfindlichkeit	$\lambda_{S\ max}$	850	nm
Spectral range of sensitivity Spektraler Bereich der Fotoempfindlichkeit	$\lambda_{10\%}$	450 ... 1100	nm
Radiant sensitive area Bestrahlungsempfindliche Fläche	A	0.11	mm <sup>2</sup>
Dimensions of chip area Abmessung der Chipfläche	L x W	0.55 x 0.55	mm x mm
Half angle Halbwinkel	$\varphi$	$\pm 18$	°
Capacitance Kapazität ( $V_{CE} = 0\text{ V}$ , $f = 1\text{ MHz}$ , $E = 0$ )	$C_{CE}$	7.5	pF
Dark current Dunkelstrom ( $V_{CE} = 20\text{ V}$ , $E = 0$ )	$I_{CE0}$	1 ( $\leq 50$ )	nA
Rise and fall time Anstiegs- und Abfallzeit ( $I_C = 1\text{ mA}$ , $V_{CC} = 5\text{ V}$ , $R_L = 1\text{ k}\Omega$ )	$t_r, t_f$	6	$\mu\text{s}$

Grouping ( $T_A = 25\text{ °C}$ )

Gruppierung

Group Gruppe	Min Photocurrent Min Fotostrom	Max Photocurrent Max Fotostrom	Typ Photocurrent Typ Fotostrom	Rise and fall time Anstiegs- und Abfallzeit
	$E_e = 0.5\text{ mW/cm}^2$ , $V_{CE} = 5\text{ V}$	$E_e = 0.5\text{ mW/cm}^2$ , $V_{CE} = 5\text{ V}$	$E_V = 1000\text{ lx, Std. Light A, } V_{CE} = 5\text{ V}$	$I_C = 1\text{ mA}$ , $V_{CC} = 5\text{ V}$ , $R_L = 1\text{ k}\Omega$
	$I_{PCE, min}\text{ }[\mu\text{A}]$	$I_{PCE, max}\text{ }[\mu\text{A}]$	$I_{PCE}\text{ }[\mu\text{A}]$	(typ) $t_r, t_f\text{ }[\mu\text{s}]$
-A	320	630	1500	5.5
-B	400	800	1900	6
-C	500		2300	8

Group Gruppe	Collector-emitter saturation voltage Kollektor-Emitter Sättigungsspannung
	$I_C = I_{PCEmin} \times 0.3$ , $E_e = 0.5\text{ mW/cm}^2$ (typ) $V_{CEsat}\text{ }[\text{mV}]$
-A	150
-B	150
-C	150

Note: For delivery the components are marked -A, -B, -C. Due to differing yields, it is not possible to order a definite group.

$I_{PCEmin}$  is the min. photocurrent of the specified group.

Anm.: Die gelieferten Bauelemente sind mit -A, -B, -C gekennzeichnet. Wegen Ausbeuteschwankungen ist jedoch die Bestellung einer definierten Gruppe nicht möglich.

$I_{PCEmin}$  ist der minimale Fotostrom der jeweiligen Gruppe.

**Relative Spectral Sensitivity**  
**Relative spektrale Empfindlichkeit**

$S_{rel} = f(\lambda)$

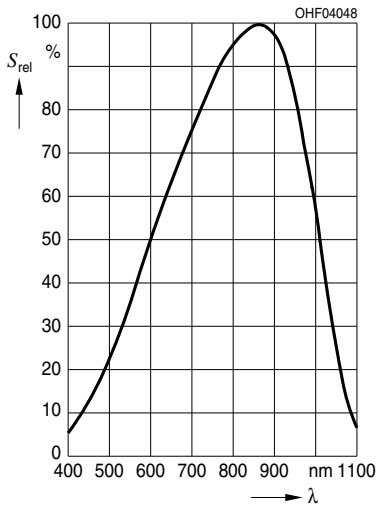

**Photocurrent**  
**Fotostrom**

$I_{PCE} = f(E_e), V_{CE} = 5 V$

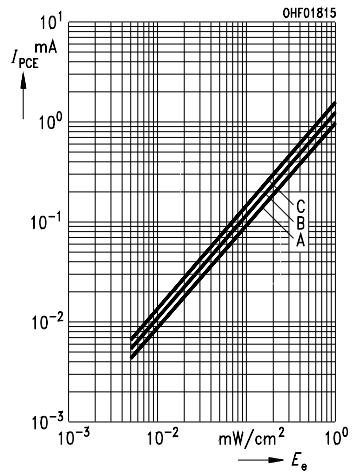

**Photocurrent**  
**Fotostrom**

$I_{PCE} / I_{PCE}(25^\circ C) = f(T_A), V_{CE} = 5 V$

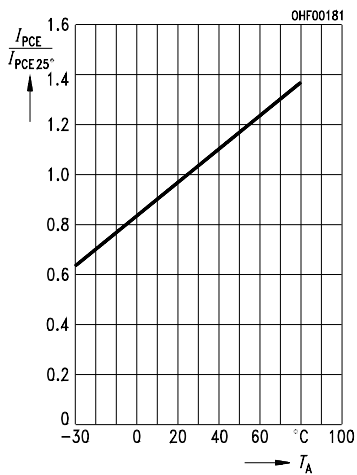

**Dark Current**  
**Dunkelstrom**

$I_{CEO} = f(V_{CE}), E = 0$

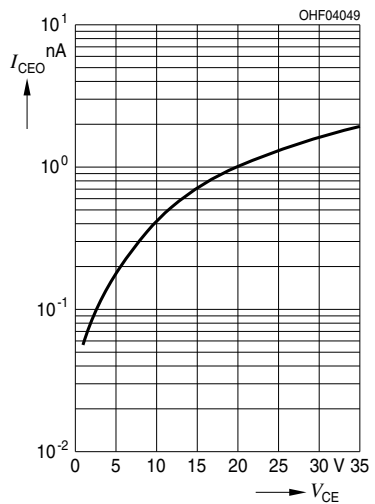

### Dark Current Dunkelstrom

$$I_{CE0} = f(T_A), E = 0$$

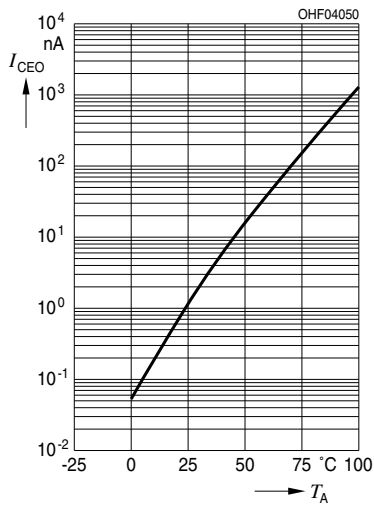

### Collector-Emitter Capacitance Kollektor-Emitter Kapazität

$$C_{CE} = f(V_{CE}), f = 1 \text{ MHz}, E = 0$$

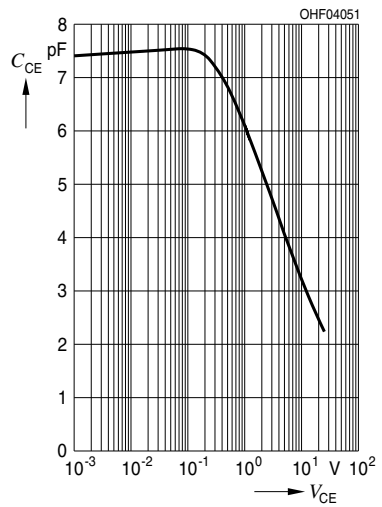

### Total Power Dissipation Verlustleistung

$$P_{tot} = f(T_A)$$

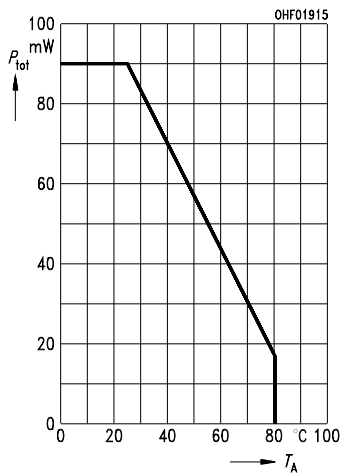

**Directional Characteristics**  
**Winkeldiagramm**

$$S_{\text{rel}} = f(\varphi)$$

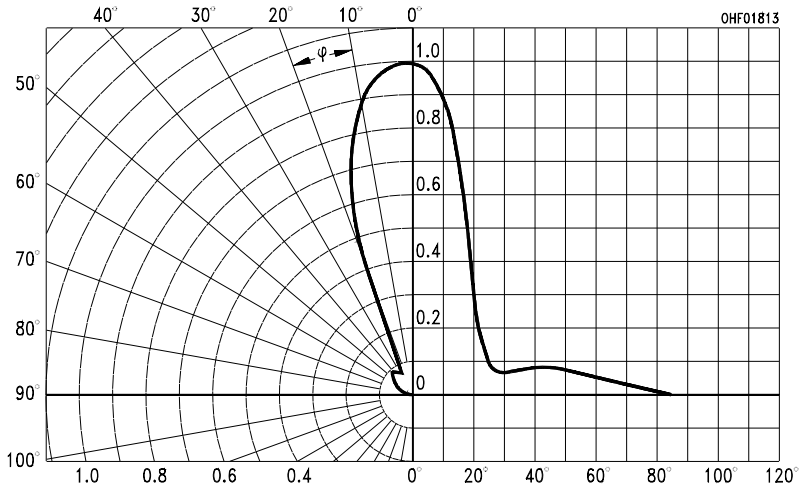

Package Outline  
Maßzeichnung

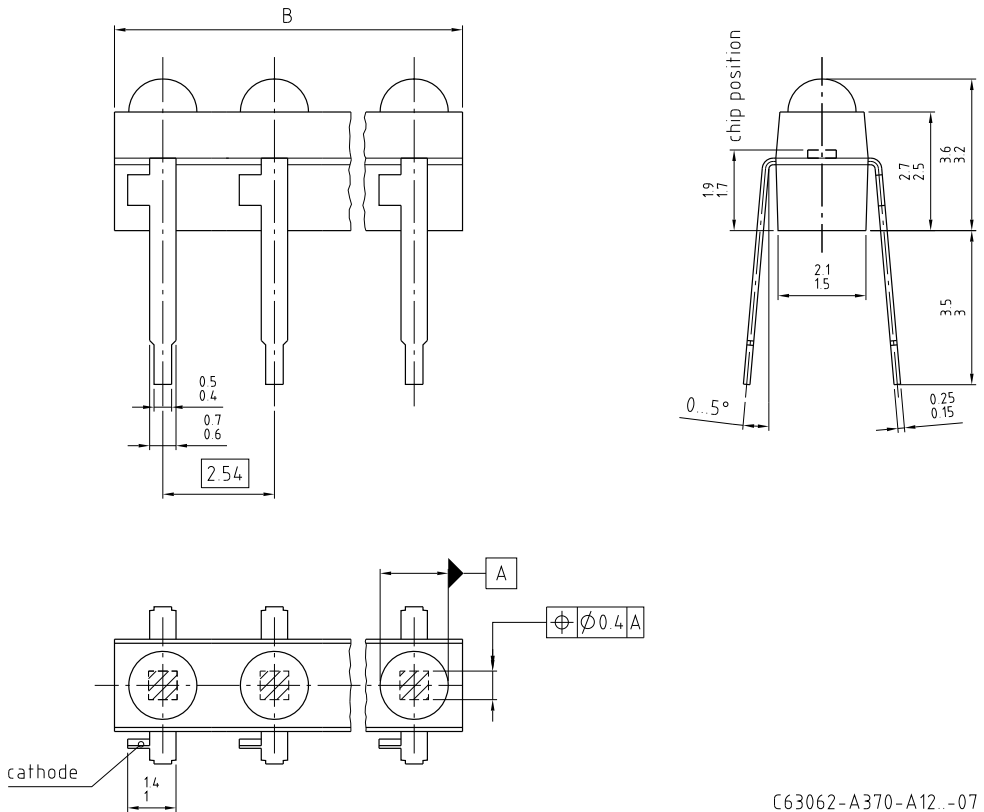

Dimensions in mm. / Maße in mm.



## Transistors Transistoren

Number of Transistors per Array Transistoren pro Zeile	Dimensions "A" Maße "A"
2	4.5 ... 4.9
3	7.0 ... 7.4
4	9.6 ... 10.0
5	12.1 ... 12.5
6	14.6 ... 16.0
7	17.2 ... 17.6
8	19.7 ... 20.1
9	22.3 ... 22.7
10	24.8 ... 25.2

## Soldering Conditions

### Lötbedingungen

#### TTW Soldering Wellenlöten (TTW)

IEC-61760-1 TTW / IEC-61760-1 TTW

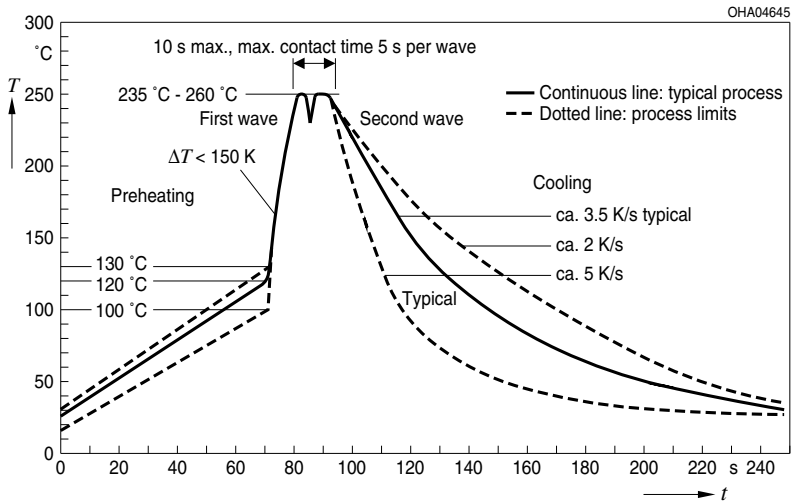

## Disclaimer

### Attention please!

The information describes the type of component and shall not be considered as assured characteristics.

Terms of delivery and rights to change design reserved.

Due to technical requirements components may contain dangerous substances.

For information on the types in question please contact our Sales Organization.

If printed or downloaded, please find the latest version in the Internet.

### Packing

Please use the recycling operators known to you. We can also help you – get in touch with your nearest sales office.

By agreement we will take packing material back, if it is sorted. You must bear the costs of transport. For packing material that is returned to us unsorted or which we are not obliged to accept, we shall have to invoice you for any costs incurred.

### Components used in life-support devices or systems must be expressly authorized for such purpose!

Critical components\* may only be used in life-support devices\*\* or systems with the express written approval of OSRAM OS.

\*) A critical component is a component used in a life-support device or system whose failure can reasonably be expected to cause the failure of that life-support device or system, or to affect its safety or the effectiveness of that device or system.

\*\*) Life support devices or systems are intended (a) to be implanted in the human body, or (b) to support and/or maintain and sustain human life. If they fail, it is reasonable to assume that the health and the life of the user may be endangered.

## Disclaimer

### Bitte beachten!

Lieferbedingungen und Änderungen im Design vorbehalten. Aufgrund technischer Anforderungen können die Bauteile Gefahrstoffe enthalten. Für weitere Informationen zu gewünschten Bauteilen, wenden Sie sich bitte an unseren Vertrieb. Falls Sie dieses Datenblatt ausgedruckt oder heruntergeladen haben, finden Sie die aktuellste Version im Internet.

### Verpackung

Benutzen Sie bitte die Ihnen bekannten Recyclingwege. Wenn diese nicht bekannt sein sollten, wenden Sie sich bitte an das nächstgelegene Vertriebsbüro. Wir nehmen das Verpackungsmaterial zurück, falls dies vereinbart wurde und das Material sortiert ist. Sie tragen die Transportkosten. Für Verpackungsmaterial, das unsortiert an uns zurückgeschickt wird oder das wir nicht annehmen müssen, stellen wir Ihnen die anfallenden Kosten in Rechnung.

### Bauteile, die in lebenserhaltenden Apparaten und Systemen eingesetzt werden, müssen für diese Zwecke ausdrücklich zugelassen sein!

Kritische Bauteile\* dürfen in lebenserhaltenden Apparaten und Systemen\*\* nur dann eingesetzt werden, wenn ein schriftliches Einverständnis von OSRAM OS vorliegt.

\*) Ein kritisches Bauteil ist ein Bauteil, das in lebenserhaltenden Apparaten oder Systemen eingesetzt wird und dessen Defekt voraussichtlich zu einer Fehlfunktion dieses lebenserhaltenden Apparates oder Systems führen wird oder die Sicherheit oder Effektivität dieses Apparates oder Systems beeinträchtigt.

\*\*) Lebenserhaltende Apparate oder Systeme sind für (a) die Implantierung in den menschlichen Körper oder (b) für die Lebenserhaltung bestimmt. Falls Sie versagen, kann davon ausgegangen werden, dass die Gesundheit und das Leben des Patienten in Gefahr ist.

Published by OSRAM Opto Semiconductors GmbH  
Leibnizstraße 4, D-93055 Regensburg  
[www.osram-os.com](http://www.osram-os.com) © All Rights Reserved.

EU RoHS and China RoHS compliant product



此产品符合欧盟 RoHS 指令的要求；  
按照中国的相关法规和标准，不含有毒有害物质或元素。