

渠道资料

# 电气产品 简明选用手册



# 优e选



优e选是ABB最新隆重推出的电气产品在线选型工具。它将物、人与服务流程通过互联网连接并集成起来，犹如电气工程领域的高速列车。无论您是原始设备制造商(OEM)、系统集成商、开关板厂还是经销商，均能为您提供快速、准确、灵活的技术与商务服务，让您在设计选型、采购、交货、安装调试、售后服务等各个阶段的效率大幅提升。



## 快速

在线操作，快速选型、快速生成订单，减少人为的重复沟通确认环节。例如，从选型配置一个产品到新开物料号，只需几分钟。



## 准确

在几十万个产品中精准定位到需要的型号，避免人为搭配或书写错误，确保所需的产品能准确的安装在配电系统中。

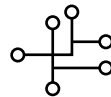

## 灵活

在数百万种的配置可能中，为您的应用定制专属产品组合，满足您多样化的商务和技术要求。

## 电气产品在线选型示例

Product ID	Type Description	List Price	Order Qty
10149642	E2H 1600 D L5R 4P WMP	¥ 48,329.06	1
10146818	YD E1.2..E6 2 24 Vac/dc	¥ 958.97	1
10146832	YC E1.2..E6 2 48 Vac/dc	¥ 958.97	1
10157643	M E2.2..E6 2 100-130 Vac/dc	¥ 5,834.87	1

电气产品在线选型工具可进入网址：  
<http://new.abb.com/low-voltage/zh>使用，  
 也可通过扫描二维码在移动终端使用。



# 目录

## ABB Ability™

ABB Ability™ EDCS智能配电控制系统 .....	1/1
ABB Ability™ 配电系统资产健康管理解决方案 .....	1/3

## 低压产品

### 断路器产品

空气断路器 - Emax 2 .....	2/2
塑壳断路器 - Tmax XT、Tmax .....	2/13
塑壳断路器 - Formula .....	2/65

### 低压控制产品

#### 接触器

通用型接触器 - AX、AF、A、EK .....	3/1
热过载继电器 - TA、TF .....	3/12
电子过载继电器 - E...DU、EF .....	3/15
切换电容器用接触器 - UA、UA...RA .....	3/18
建筑用接触器 - ESB .....	3/20
中间继电器 - NX、NF .....	3/26

#### 起动器

软起动器 - PSTX .....	3/29
电动机保护用断路器 - MS .....	3/39

#### 电子产品和继电器

电子时间继电器 - CT .....	3/44
电子测量和监视继电器 - CM .....	3/47
插拔式接口继电器 - CR .....	3/52
开关电源 - CP .....	3/56

#### 机械安全产品

安全 PLC Pluto .....	3/60
安全继电器Sentry系列 .....	3/61
安全光幕/光栅 Orion 系列 .....	3/62
传感器 Eden/门锁 Magne、Dalton .....	3/64

#### 按钮指示装置

紧凑型 .....	3/65
组合型 .....	3/68
操纵杆 .....	3/75

#### 工业连接器

弧光监测器 - TVOC-2 .....	3/78
智能电动机控制器 - UMC100.3 .....	3/80
控制与保护开关 - CPX .....	3/83

# 目录

## 转换开关

### 双电源自动转换开关 (CB级)

DPT-CB010 / 011.....	4/1
ATS021 / 022.....	4/2

### 双电源转换开关 (PC级)

OT_C (手动式).....	4/4
OTM_C (电动式).....	4/8
OTM_C_D (自动式).....	4/8

## 开关类产品

隔离开关熔断器组 - PowerLine (OS).....	5/1
熔断器式隔离开关 (方形) - EasyLine (XLP).....	5/9
低压熔断器 - FuseLine (OFA).....	5/11
隔离开关 - SwitchLine (OT).....	5/13

## 终端配电保护产品

微型断路器 - SH200、S200、S800、SN201、S750、M200M.....	6/5
剩余电流动作保护器 - GSH200、GS200、GDA200、GSN201、DS201、DDA200、F200..	6/21
电弧故障保护器.....	6/33
隔离开关 - SD200.....	6/36
熔断式隔离开关/熔断器座 - E90.....	6/37
导轨开关 - E210.....	6/38
剩余电流监视器 - RD.....	6/41
定时器 - AT (机械式) / D Line (数字式).....	6/42
电涌保护器 - OVR.....	6/44
终端配电母排系统 - SMISSLINE TP.....	6/91
导轨式安装电表 - EQ C、EQ B、EQ A.....	6/95
多回路监测系统 - CMS.....	6/107
智能配电管理单元 - PMU.....	6/110

## 开关插座

王朝、欧悦、德灵、德典、德纯、德炫、德悦、轩致、德宁、德静、德逸、德韵直边 由·艺、由悦、由雅、永致.....	7/1
--	-----

## 电能质量产品

低压电容器 - CLMD.....	8/1
电容抗器组合 - CLMR.....	8/5
功率因数控制器 - RVC、RVT.....	8/7
无功功率补偿柜 - RC、RCR.....	8/9
实时动态无功功率补偿器 - Dynacomp.....	8/11
有源动态滤波器 - PQFI、PQFM、PQFS.....	8/14

---

**箱壳类产品**

终端配电箱 - ACM、ACP、 .....	9/1
低压配电箱 - MCU.....	9/2
多功能控制箱 - SPM.....	9/3
多功能控制箱 - Gemini.....	9/5
工业接线箱 - Junctionbox .....	9/7
低压动力配电及控制箱 - MNS-E.....	9/12

---

**低压开关柜**

低压开关柜 - MDmax.....	10/1
组合型低压开关柜 - MD190 (HONOR)“安亚” .....	10/3
低压开关柜 - MNS® .....	10/4

---

**中压产品**

真空断路器 VD4 .....	11/1
iVD4 <sup>®</sup> 中压开关智能化解决方案 .....	11/17
HD4 SF6气体断路器 .....	11/18
VSC真空接触器 .....	11/21
TOP UNIT顶部单元 .....	11/25
中压互感器产品及绝缘件 .....	11/29

---

**行业应用速选**

工业配电中压产品简明速选.....	12/1
建筑配电中压产品简明速选.....	12/2
医疗配电简明速选 .....	12/4
建筑配电低压产品简明速选表 .....	12/9
酒店行业配电产品简明速选.....	12/12
酒店行业客房控制产品及开关面板速选 .....	12/15

---

# 使用指南

## (一) 本手册包含的主要内容

- 1) 产品概述
- 2) 型号说明及型号示例 (型号说明中, 绿框灰底的字段为设计院出图时应标识的最少型号信息)
- 3) 产品型号速查表 (包含该类产品的全部型号)
- 4) 配合选型表, 共分三类:
  - 配合选型表 - 元件之间相互配合匹配选型
  - 附件配合选型表 - 产品本体及相关附件、辅件相互配合选型
  - 负载配合选型表 - 根据负载及其应用类型选择相关元件
- 5) 技术数据(该类产品的关键技术参数、外围尺寸等)
- 6) 订货注意事项

## (二) 型号速查表使用规则

- 1) 蓝色字符或数字为型号的组成部分, 黑色的字符或数字, 不作为型号的组成部份
- 2) 从左往右, 根据栏目的题头含义, 逐一选择蓝色字符, 不能漏掉“-”、“( )”、“/”等字符
- 3) 以逗号分开的字符或数字, 只选择其中适用的一项
- 4) 在交叉选择表中, 红色的部分为推荐的选型, 灰色的部分为可选项, 空白部分为不可选项
- 5) \*、\*\*、\*\*\* 等为特殊注意事项, 表示对特定型号的适用性

## 型号速查表

型号	极数	分断能力	特性	额定电流(A)																				中性极	分断能力(kA)			
				0.2	0.3	0.5	0.75	1	1.6	2	3	4	6	8	10	13	15	16	20	25	30	32	40			50	60	63
S20	1,1+NA,2,3,3+NA,4		-B																							□, NA**	6	
			-C,-D,-K,-Z																								□, NA**	10
	1,1+NA,2,3,3+NA,4	M	-B																							□, NA**	25 (In ≤ 25A) 15 (In > 25A)	
			-C																									
			-D																									
			-K																									*
1,2,3,4	U	-Z																							*	10		
		-K																								*	10	
SH20	1,1+NA,2,3,3+NA,4		-B																						□, NA**	6		
			-C,-D																									

不可选项

可选项

栏目题头

以“,”分开的多选项, 只能选择其中的一项

蓝色字符, 型号的组成部分

参考栏目, 不构成型号字段

(三) 以下相关内容可通过ABB Connect (见本册封三) 或ABB电气产品官方网站查阅。

<http://new.abb.com/cn>→产品和系统→低压产品及系统→常用资料及工具

- 1) 安装尺寸图
- 2) 电气线路图
- 3) 脱扣曲线、其它曲线图
- 4) 过电流保护配合表: 后备保护、选择性保护等
- 5) 产品应用指南
- 6) 产品功能的详细描述
- 7) 安装指南
- 8) CCC认证



(四) ABB电气产品官方微信

请扫描二维码, 关注ABB电气产品官方微信 (微信号: cnabblp), 在移动端可获得以下信息:



走进我们  
↓  
新闻速递  
精彩活动  
我们的故事  
ABB官网

一应俱全  
↓  
低压产品速查  
中压产品速查  
样本资料  
行业应用  
智能家居

在你身边  
↓  
数字营销中心  
新零售  
联系我们  
开关插座真伪查询  
在线客服

# ABB Ability™

## EDCS智能配电控制系统

### 采用Ekip Com Hub模块的嵌入式方案

Emax 2、Ekip UP、TruONE装配全新的Ekip Com Hub模块后,可以将整个配电柜连接至云端。

这个专用的盒式通讯模块只需要插入接线盒,再通过网线连接到互联网即可。

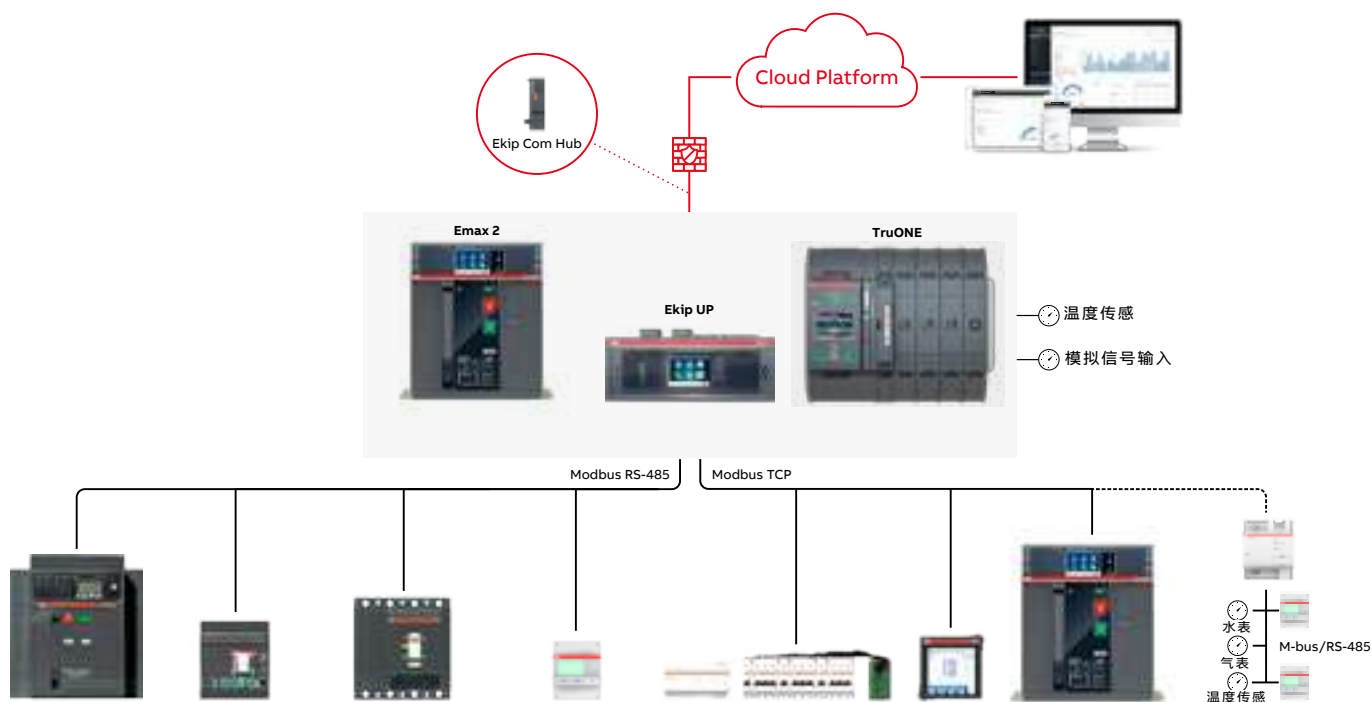

ABB在低压配电领域推出了许多技术创新,在简易性和性能方面设定了新标杆。

ABB Ability™ EDCS 可以采集安装在低压配电系统的ABB产品的相关信息。

这些产品可以便捷地连接到云平台,实现与Emax 2(必须装配 Ekip Com Hub 模块)共享数据,或通过Modbus RS-485、Modbus TCP、Ekip Link通讯协议与Ekip E-Hub共享数据。

系列	设备	
空气断路器	Emax 2 *	
	New Emax *	
塑壳断路器	Tmax XT *	
	Tmax T *	
数字化升级单元	Ekip UP	
双电源和熔断器	TruONE ATS	
	Slimline XR ITS 2.1	
电表	IM300系列	
分支电路的监控	CMS700	
辅助计量	EQ表	
数字输入接口	Ekip信号模块Modbus TCP	
中压继电器	REF 542 Plus	
数字电表/传感器	Pulse meter **	
模拟电表/传感器	Analog meter **	
弧光监测系统	TVOC-2	
其它.....		



**采用Ekip E-Hub模块的外挂式方案**

Ekip E-Hub模块可安装在DIN导轨上, 用于采集整个系统的数据。

此外, 还可以连接各种传感器, 通过模拟和数字I/O接口监测环境参数(温度、水、气体)。也可选择WiFi或GPRS模块实现无线连接。

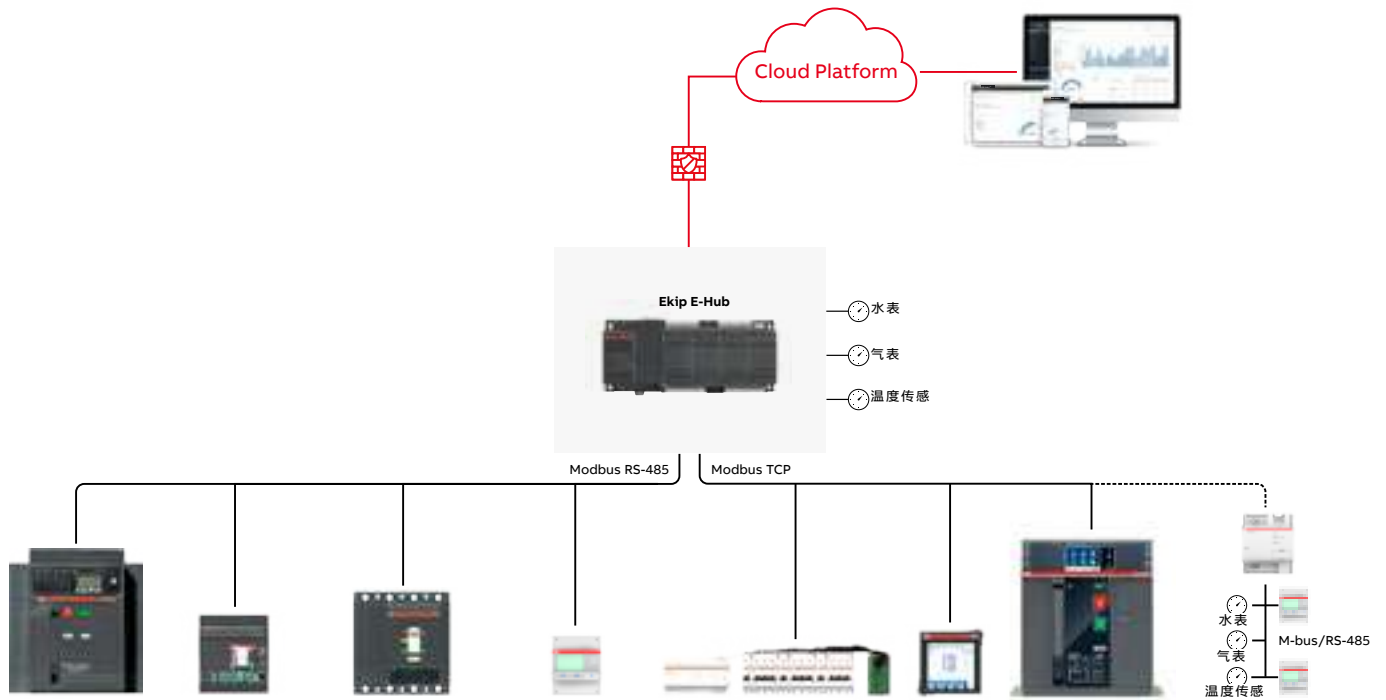

信息											通讯	
状态	电流	电压	功率	能耗	功率因数	报警	维护和诊断	电能质量	负载管理	环境参数	一般信息	协议
•	•	•	•	•	•	•	•	•	•		•	Modbus RS485, Modbus TCP, Ekip Link, Ekip Com Hub
•	•	•	•	•	•	•	•	•			•	Modbus RS485
•	•	•	•	•	•	•	•		•		•	Modbus RS485, Modbus TCP, Ekip Com Hub
•	•	•	•	•	•	•	•			•	•	Modbus RS485
•	•	•	•	•	•		•				•	Modbus RS485, Modbus TCP, Ekip Com Hub
•	•	•	•	•	•		•				•	Modbus RS485, Modbus TCP, Ekip Com Hub
•	•	•	•	•	•	•	•				•	Modbus RS485
	•	•	•	•	•			•			•	PModbus RS485, Modbus TCP
	•	•	•	•							•	Modbus TCP
	•	•	•	•	•						•	Modbus RS485
•											•	Modbus TCP
	•	•	•	•	•						•	Modbus TCP
										•	•	Digital I/O
										•	•	Analog I/O
•						•					•	Modbus RS-485

\*产品带通讯和测量功能专用附件 \*\*仅适用于Ekip E-Hub模块

# ABB Ability™

## 配电系统资产健康管理解决方案

高效的资产健康管理，通过成熟科学技术在配电系统的运用，可以帮助运行人员更加高效、实时地管理运行中的设备；提前发现的隐患，结合专业的维护建议和计划，实现真正意义上的预防性维护，实现更低运维成本带来更高供电可靠性。通过数字化技术打造坚实、智慧的配电网，支持城市、工业和园区的智慧升级。

ABB Ability™ 配电产品资产健康管理解决方案，连接iUniGear、iVD4、MNS Digital等中低压开关设备的实时状态信息。利用ABB在设备制造、维护等诸多方面积累的丰富数据，结合云计算和大数据分析，帮助客户量化设备的健康状态，预测设备失效的可能性，指导客户优化状态不佳的设备，保障设备连续、稳定运行，让运行维护越来越简单。

### 主要功能

- 运行状况总览
- 健康评分
- 维护建议
- 实时监测信息
  - 设备状态
  - 主回路运行温度
  - 断路器二次器件（储能电机、线圈）状态
  - 断路器机构状态
  - 断路器机械特性
- 全生命周期管理
  - 历史监测数据和事件
  - 设备出厂信息
  - 设备历史运维信息
  - 定制化的维护计划
  - 地理位置信息

### 多种访问方式

- 浏览器访问
- 移动端随时随地访问：支持安卓和iOS系统

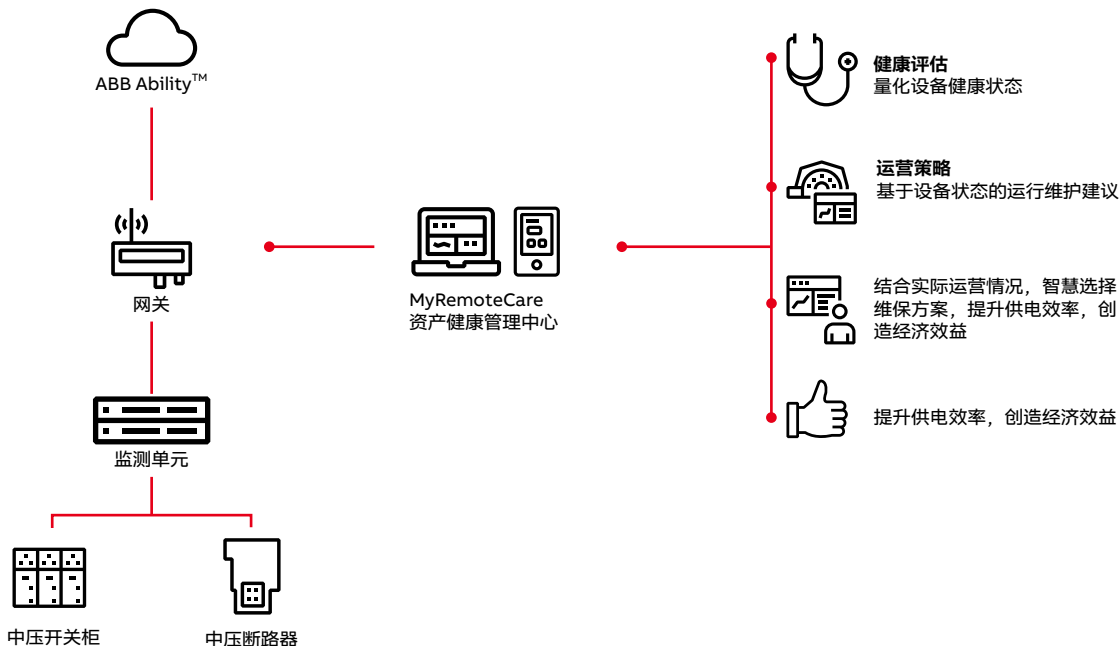

### 连接

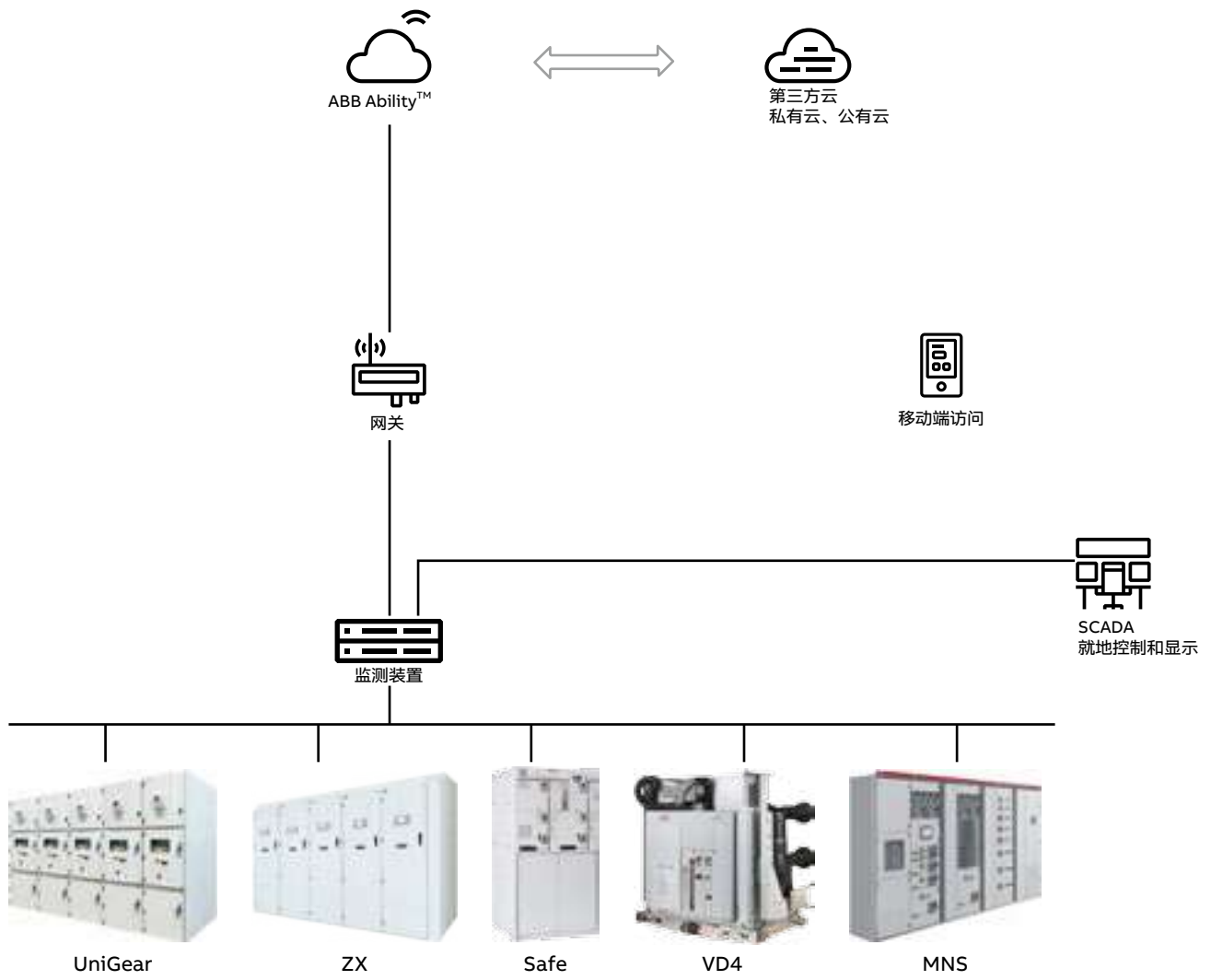



# 空气断路器 - Emax 2

## 型号说明

### 型号说明

**E2N 2500 D-LSI 3P W NST**

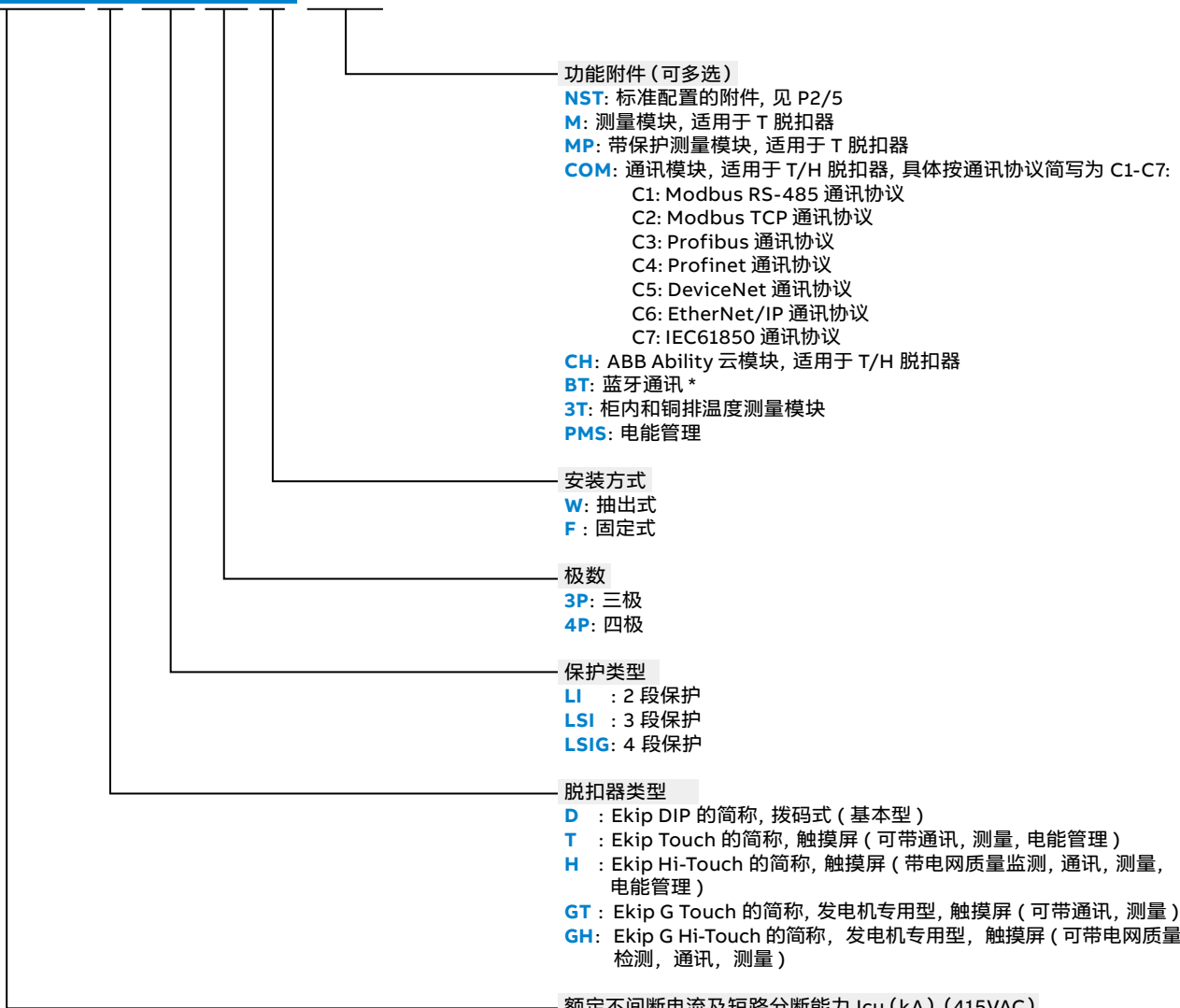

**功能附件 (可多选)**  
**NST:** 标准配置的附件, 见 P2/5  
**M:** 测量模块, 适用于 T 脱扣器  
**MP:** 带保护测量模块, 适用于 T 脱扣器  
**COM:** 通讯模块, 适用于 T/H 脱扣器, 具体按通讯协议简称为 C1-C7:  
 C1: Modbus RS-485 通讯协议  
 C2: Modbus TCP 通讯协议  
 C3: Profibus 通讯协议  
 C4: Profinet 通讯协议  
 C5: DeviceNet 通讯协议  
 C6: EtherNet/IP 通讯协议  
 C7: IEC61850 通讯协议  
**CH:** ABB Ability 云模块, 适用于 T/H 脱扣器  
**BT:** 蓝牙通讯 \*  
**3T:** 柜内和铜排温度测量模块  
**PMS:** 电能管理

**安装方式**  
**W:** 抽出式  
**F:** 固定式

**极数**  
**3P:** 三极  
**4P:** 四极

**保护类型**  
**LI :** 2 段保护  
**LSI :** 3 段保护  
**LSIG:** 4 段保护

**脱扣器类型**  
**D :** Ekip DIP 的简称, 拨码式 (基本型)  
**T :** Ekip Touch 的简称, 触摸屏 (可带通讯, 测量, 电能管理)  
**H :** Ekip Hi-Touch 的简称, 触摸屏 (带电网质量监测, 通讯, 测量, 电能管理)  
**GT :** Ekip G Touch 的简称, 发电机专用型, 触摸屏 (可带通讯, 测量)  
**GH:** Ekip G Hi-Touch 的简称, 发电机专用型, 触摸屏 (可带电网质量检测, 通讯, 测量)

**额定不间断电流及短路分断能力 Icu (kA) (415VAC)**  
**E1:** E1.2 的简称, Iu = 630 ~ 1600A  
**E2:** E2.2 的简称, Iu = 800 ~ 2500A  
**E4:** E4.2 的简称, Iu = 2000 ~ 4000A  
**E6:** E6.2 的简称, Iu = 4000 ~ 6300A

	E1	E2	E4	E6
B	42	42		
C	50			
N	66	66	66	
S		85	85	
H		100	100	100
V			150	150
X				200

备注: \*如有需求, 请与ABB当地办事处联系。  
 如对额定电流In有要求, 可选择相应的额定插件 (In<Iu), 单独开物料号。

# 空气断路器 - Emax 2

## 型号速查表

### 型号速查表

框架号码	分断能力	额定不间断电流 $I_u$	脱扣器	极数	安装方式	附件	
E1	B	630,800,1000,1250,1600	D -	3P, 4P	W, F	NST M MP PMS C1~C7 CH BT* 3T	
	C	630,800,1000,1250,1600					LI
	N	630,800,1000,1250,1600					LSI
E2	B	1600,2000	T -				LSIG
	N	800,1000,1250,1600,2000,2500					LI
	S	800,1000,1250,1600,2000,2500					LSI
	H	800,1000,1250,1600,2000,2500	LSIG				
E4	N	3200,4000	H -				LSI
	S	3200,4000					LSIG
	H	3200,4000					
	V	2000,2500,3200,4000	GT -	LI			
E6	H	4000,5000,6300	GH -	LSI			
	V	4000,5000,6300		LSIG			
	X	4000,5000,6300					

备注：\*如有需求，请与ABB当地办事处联系。

如对额定电流 $I_n$ 有要求，可选择相应的额定插件（ $I_n < I_u$ ），单独开物料号。

# 空气断路器 - Emax 2

## 选型指南

### 产品系列

	E1.2	E2.2	E4.2	E6.2
断路器 @ 690-1150 V AC	•	•	•	•
隔离开关 @ 690-1150 V AC, 1000 V DC	•	•	•	•
隔离铜排		•	•	•
接地开关 (具有接通能力)		•	•	•
接地铜排		•	•	•

2

### 断路器

Icu (440Vac)	类型	630	800	1000	1250	1600	2000	2500	3200	4000	5000	6300
200	X										E6.2	
150	V										E6.2	
100	H		E2.2									
85	S								E4.2			
66	N		E1.2									
50	C		E1.2									
42	B		E1.2									

### 隔离开关

Icw (1s)	类型	630	800	1000	1250	1600	2000	2500	3200	4000	5000	6300
120	X										E6.2	
100	V										E6.2	
85	H		E2.2									
66	N		E1.2							E4.2		
50	N		E1.2									
42	B		E1.2									

### 保护脱扣器

类型	应用场合		
	配电	电能控制	发电机
Ekip Dip	保护	-	-
Ekip Touch	保护与测量	保护与测量	-
Ekip Hi-Touch	保护、测量、电网分析	保护、测量、电网分析	-
Ekip G Touch		保护与测量	保护与测量
Ekip G Hi-Touch		保护、测量、电网分析	保护、测量、电网分析

# 空气断路器 - Emax 2

## 附件选配表

### NST - 标准配置的附件

- 注：1) 只适用于配置了LSGI四段保护脱扣器的3极断路器。  
 2) 对于选配Ekip Touch, Ekip Hi-Touch脱扣器的Emax 2, 24V DC开关电源为标准配置。  
 3) 抽出式断路器和隔离开关还标配了：  
 • 摇入/摇出手柄  
 • 标准挡板锁-SL

型号	名称	规格
YO-220V	分闸线圈	220...240V AC/DC
YC-220V	合闸线圈	220...240V AC/DC
M - 220	弹簧储能电动机	220...250V AC/DC
4CO	2常开2常闭分合闸信号辅助触点	
S33 M/2	弹簧储能的信号触头	
S51	Ekip保护脱扣器脱扣的信号触头	
Ext CS N <sup>1)</sup>	断路器外加中性线电流传感器	
TU复位	保护脱扣器脱扣的机械信号指示	
Ekip Supply <sup>2)</sup>	电源模块	

### 可选配的附件

	断路器		隔离开关	
	E1.2	E2.2 - E4.2 - E6.2	E1.2	E2.2 - E4.2 - E6.2
<b>信号指示</b>				
分/合闸辅助触头 - AUX 6Q	-	○ / ○○	-	○ / ○○
分/合闸辅助触头 - AUX 15Q	○ / ○○	○ / ○○	○ / ○○	○ / ○○
位置指示辅助触头 - AUP	●	●	●	●
合闸准备就绪信号触头 - RTC	○ / ○○	○ / ○○	○ / ○○	○ / ○○
<b>控制</b>				
第二分/合闸线圈 - YO2/YC2	○ / ○○	○ / ○○	○ / ○○	○ / ○○
欠压脱扣器 - YU	○ / ○○	○ / ○○	○ / ○○	○ / ○○
欠压脱扣器用电子延时继电器 - UVD	○ / ○○	○ / ○○	○ / ○○	○ / ○○
远程复位 - YR	○ / ○○	○ / ○○	-	-
分/合闸线圈测试单元 - YO/YC测试单元	○ / ●	○ / ●	○ / ●	○ / ●
<b>安全</b>				
分闸位置钥匙锁和挂锁 - KLC 和 PLC	○ / ○○	○ / ○○	○ / ○○	○ / ○○
摇入/测试/摇出位置的钥匙锁和挂锁 - KLP 和 PLP	●	○○	●	○○
外部挡板锁 - SLE	-	●	-	●
防止抽出部分摇入/摇出锁 (小室门打开时) - DLR	-	●	-	●
防止柜门打开锁 (断路器在摇入/测试位置时) - DLP	-	●	-	●
防止柜门打开锁 (断路器在合闸位置时) - DLC	○ / ○○	○ / ○○	○ / ○○	○ / ○○
机械操作计数器 - MOC	○ / ○○	○ / ○○	○ / ○○	○ / ○○
<b>保护装置</b>				
分/合闸按钮保护装置 - PBC	○ / ○○	○ / ○○	○ / ○○	○ / ○○
IP54防护等级	○ / ●	○ / ●	○ / ●	○ / ●
端子盖板 - HTC / LTC	○ / ○○	-	-	-
隔板 - PB	○ / ○○	-	-	-
<b>联锁与开关设备</b>				
机械联锁 - MI	○ / ○○ / ●	○ / ○○ / ●	○ / ○○ / ●	○ / ○○ / ●
双电源自动转换开关 - ATS	○ / ○○	○ / ○○	○ / ○○	○ / ○○

○ 固定式断路器按需提供的附件    ○○ 抽出部分按需提供的附件    ● 固定部分按需提供的附件



# 空气断路器 - Emax 2

## 附件



分/合闸线圈 - YO/YC

### 附件

型号规格	名称	功能
YO E1.2..E6.2 24 Vac/dc	分闸线圈 (YO)	遥控断开断路器
YO E1.2..E6.2 30 Vac/dc		
YO E1.2..E6.2 48 Vac/dc		
YO E1.2..E6.2 60 Vac/dc		
YO E1.2..E6.2 110-120 Vac/dc		
YO E1.2..E6.2 120-127 Vac/dc		
YO E1.2..E6.2 220-240 Vac/dc		
YO E1.2..E6.2 240-250 Vac/dc		
YO E1.2..E6.2 277 Vac		
YO E1.2..E6.2 380-400 Vac		
YO E1.2..E6.2 415-440 Vac		
YO E1.2..E6.2 480-500 Vac		
YC E1.2..E6.2 24 Vac/dc	合闸线圈 (YC)	遥控闭合断路器
YC E1.2..E6.2 30 Vac/dc		
YC E1.2..E6.2 48 Vac/dc		
YC E1.2..E6.2 60 Vac/dc		
YC E1.2..E6.2 110-120 Vac/dc		
YC E1.2..E6.2 120-127		
YC E1.2..E6.2 220-240 Vac/dc		
YC E1.2..E6.2 240-250 Vac/dc		
YC E1.2..E6.2 277 Vac		
YC E1.2..E6.2 380-400 Vac		
YC E1.2..E6.2 415-440 Vac		
YO2 E1.2..E6.2 24 Vac/dc		
YO2 E1.2..E6.2 30 Vac/dc		
YO2 E1.2..E6.2 48 Vac/dc		
YO2 E1.2..E6.2 60 Vac/dc		
YO2 E1.2..E6.2 110-120 Vac/dc		
YO2 E1.2..E6.2 120-127 Vac/dc		
YO2 E1.2..E6.2 220-240 Vac/dc		
YO2 E1.2..E6.2 240-250 Vac/dc		
YO2 E1.2..E6.2 277 Vac		
YO2 E1.2..E6.2 380-400 Vac		
YO2 E1.2..E6.2 415-440 Vac		
YO2 E1.2..E6.2 480-500 Vac		
YO/YC test unit E1.2...E6.2	分/合闸线圈测试单元	监测分闸线圈回路状态

# 空气断路器 - Emax 2

## 附件

2



欠压脱扣器 - YU



电动操作机构 - M



远程复位 - YR



位置指示辅助触头 - AUP

型号规格	名称	功能
YU E1.2..E6.2 24 Vac/dc	欠电压脱扣器(YU)	监测回路电压，在电压明显下降时，将断路器断开
YU E1.2..E6.2 30 Vac/dc		
YU E1.2..E6.2 48 Vac/dc		
YU E1.2..E6.2 60 Vac/dc		
YU E1.2..E6.2 110-120 Vac/dc		
YU E1.2..E6.2 120-127 Vac/dc		
YU E1.2..E6.2 220-240 Vac/dc		
YU E1.2..E6.2 240-250 Vac/dc		
YU E1.2..E6.2 277 Vac		
YU E1.2..E6.2 380-400 Vac		
YU E1.2..E6.2 415-440 Vac		
YU E1.2..E6.2 480-500 Vac		
YU Delay E1.2..E6.2 24...30 Vdc	欠电压脱扣器用延时继电器(UVD)	与欠电压脱扣器配合使用，通过预先设定的时间来延迟欠电压脱扣器的动作
YU Delay E1.2..E6.2 48 Vac/dc		
YU Delay E1.2..E6.2 60 Vac/dc		
YU Delay E1.2..E6.2 110-127 Vac/dc		
YU Delay E1.2..E6.2 220-250 Vac/dc		
M E1.2 24-30 Vac/dc	弹簧储能电动机 (M)	可自动对操作机构的弹簧储能
M E1.2 48-60 Vac/dc		
M E1.2 100-130 Vac/dc		
M E1.2 220-250 Vac/dc		
M E1.2 380-415 Vac		
M E2.2...E6.2 220-250 Vac/dc		
M E2.2...E6.2 277 Vac		
M E2.2...E6.2 440-480 Vac		
YR 24 Vdc E1.2	远程脱扣复位线圈	过电流脱扣后，将断路器远程复位
YR 110 Vac/dc E1.2		
YR 250 Vac/dc E1.2		
YR 24 Vdc E2.2...E6.2		
YR 110 Vac/dc E2.2...E6.2		
YR 250 Vac/Dc E2.2...E6.2		
TU 复位	保护脱扣器脱扣的机械信号指示	指示保护脱扣器的脱扣状态
S51	Ekip保护脱扣器脱扣的信号触头	脱扣器脱扣后，指示断路器的分闸状态
S33 M/2	弹簧储能信号触头	远程指示断路器操作机构的弹簧状态
4CO 2常开+2常闭	断路器分闸/合闸的电气信号	用于指示断路器的开/闭状态
6CO 3常开+3常闭 (不适用于E1)		
15CO 外置15对 (1常开+1常闭)		
AUP 6 contacts 400V E1.2	位置指示辅助触头	指示抽出式断路器的推入/测试隔离/抽出三种状态
AUP 6 contacts 24V E1.2		
AUP 5 contacts 400V E2.2...E6.2 - left set		
AUP 5 contacts 24V E2.2...E6.2 - left set		
AUP 5 suppl. contacts 400V E2.2...E6.2 - right set		
AUP 5 suppl. contacts 24V E2.2...E6.2 - right set		
AUP Ekip auxiliary position contact E1.2..E6.2		



合闸准备就绪信号触头 - RTC



机械操作计数器 - MOC



分闸位置钥匙锁 - KLC



挂锁 - PLC



摇入/测试/摇出位置的钥匙锁 - KLP



摇入/测试/摇出位置的挂锁 - PLP



挡板外置挂锁 - SLE



防止柜门打开锁（断路器在摇入/测试位置时） - DLP

型号规格	名称	功能
RTC 250V E1.2	合闸准备就绪信号触头	指示断路器已准备好可以接收合闸命令
RTC 24V E1.2		
RTC Ekip 24V		
RTC 250V E2.2...E6.2		
RTC 24V E2.2...E6.2		
RTC Ekip 24V E2.2...E6.2		
Ext CS N	外置电流传感器	仅适用于三极断路器，与脱扣器连接，作中性线保护
Toroide omopolare E1.2...E6.2	单极中心接地导体传感器 (变压器星型中心点)	接在中压/ 低压变压器的中心点，与Ekip Touch及Ekip Hi-Touch配合使用，实现SGR接地故障保护
Toroide RC E1.2, E2.2 3p	剩余电流保护用零序互感器	与T-LSIG及H-LSIG脱扣器，剩余电流保护额定电流接插件等配合使用，实现剩余电流保护
Toroide RC E2.2 4p, E4.2		
MOC	机械操作计数器	与操作机构连接，计算断路器机构操作的次数并在断路器前面显示次数。
KLC	分闸位置锁	可将断路器闭锁在分闸位置，使用钥匙来锁定次数并在断路器前面显示次数。
PLC	挂锁	可将断路器闭锁在分闸位置，使用挂锁来锁定
KLP	摇入/测试/摇出位置的钥匙锁	可将抽出式断路器锁定在推入、测试隔离及抽出位置
PLP	摇入/测试/摇出位置的挂锁	可将抽出式断路器锁定在推入、测试隔离及抽出位置的挂锁
SL	挡板挂锁	抽出部分位于测试位置时，固定部分挡板闭合，保持绝缘距离，并将固定部分的带电部件与抽出部分的后部物理隔离。
SLE	挡板外置挂锁	在固定部分的外部直接将挡板锁定，不必在内部操作
DLR	防止抽出部分摇入/摇出锁 (小室门打开时)	防止在柜门打开时将抽出部分摇入或摇出
DLP	防止柜门打开锁 (断路器在摇入/测试位置时)	断路器在摇入/测试位置时，防止柜门打开
DLC	防止柜门打开锁 (断路器在合闸位置时)	断路器在合闸位置时，防止柜门打开
PBC	分/合闸按钮保护装置	安装在分闸及合闸按钮之上，防止对断路器进行操作
IP30	IP30 防护等级	标配面盖边框安装在开关柜门上，断路器前端可达到IP30 防护等级
IP54	IP45 防护等级	安装在断路器的前面板，达到IP54防护等级
HTC/LTC	端子盖板	降低直接接触断路器带电部分的风险
PB	隔板	适用于E1，增加相邻相之间的绝缘距离

# 空气断路器 - Emax 2

## Ekip 脱扣器用附件

电子脱扣器附件用于实现 Ekip 保护脱扣器所有潜在的功能，如信号指示、连接、保护和测试。

电子脱扣器	Ekip DIP	Ekip Touch	Ekip Hi-Touch	Ekip G Touch	Ekip G Hi-Touch
<b>电源</b>					
Ekip 电源模块	○	○	○	○	○
Ekip 脱扣器用电池	○	○	○	○	○
<b>连接</b>					
Ekip Com 模块		○	○	○	○
Ekip Com Hub模块		○	○	○	○
Ekip Com 冗余模块		○	○	○	○
Ekip Com 驱动模块	○	○	○	○	○
Ekip link 模块	○	○	○	○	○
Ekip 蓝牙模块	○	○	○	○	○
<b>信号指示</b>					
Ekip 2K 信号模块		○	○	○	○
Ekip 4K 信号模块 <sup>(1)</sup>		○	○	○	○
Ekip 10K 信号模块	○	○	○	○	○
Ekip 电能控制单元		○	○	○	○
Ekip 3T温度模块	○	○	○	○	○
<b>测量和保护</b>					
Ekip Measuring Pro		○	●	●	●
Ekip Measuring		○			
Ekip AUP	○	○	○	○	○
Ekip RTC	○	○	○	○	○
Ekip 同步校验		○	○	○	○
Ekip LCD		○	○	○	○
额定电流插件	○	○	○	○	○
单极线圈		○	○	○	○
差动保护用线圈		○	○	○	○
断路器中性线用 外置电流传感器	○	○	○	○	○
<b>显示与监测</b>					
Ekip Multimeter	○	○	○	○	○
Ekip 控制面板	○	○	○	○	○
<b>测试和编程</b>					
Ekip TT	○	○	○	○	○
Ekip T&P	○	○	○	○	○

● 标准附件

○ 按需提供的附件

<sup>(1)</sup> 不适用于 E1.2

Ekip 脱扣器可以自动识别所有附件，无需任何特殊配置。根据脱扣器安装方式和接线的不同，电子附件可分为：

安装方式	模块	特点
端子盒	卡盒式模块： Ekip Com 通讯模块 Ekip Link 模块 Ekip 2K 信号模块 Ekip 电源模块 Ekip 同步校验模块 Ekip 3T 温度模块	Ekip 电源模块用于为脱扣器提供电源（以多种线电压）
		安装 Ekip 电源模块后，便可以安装其他卡盒式模块
		Ekip 电源模块在端子盒的安装区域有专用位置；在其他可用位置，可按需求安装其他模块
		除了 Ekip 电源模块，E1.2 还可以安装 2 个模块，E2.2、E4.2 和 E6.2 还可以安装 3 个模块
附件区	Ekip LCD Ekip Com 驱动模块 Ekip RTC Ekip AUP Ekip Measuring Ekip 4K 信号模块 额定电流插件 Ekip 脱扣器用电池	安装于断路器前端专用的安装槽内
		对于带有触摸屏的所有脱扣器，可在 LCD 界面上调节任何保护和测量功能
		借助可选的 Ekip RTC 和 Ekip AUP 模块，所有 Ekip 脱扣器都可以查询并监视断路器的合闸准备就绪状态以及摇入/测试/摇出位置。所有 Ekip 脱扣器都标配用于查询分/合闸位置的模块
		Ekip 4k 信号模块可以增加 E2.2、E4.2 和 E6.2 的通信能力
Ekip 脱扣器的测试装置	Ekip T&P Ekip TT Ekip 蓝牙模块	连接到脱扣器前端的测试接口，即使设备正在运行也可进行
		与 Tmax XT 系列也兼容
外部	Ekip Multimeter Ekip 控制面板 Ekip 10K 信号模块  外部中性线传感器 单极线圈 差动线圈	Ekip Multimeter 可以为其所连接的脱扣器供电
		同一 Ekip 脱扣器可同时连接多个 Ekip Multimeter 和/或 Ekip 10K 信号模块
		通过断路器的端子盒连接到脱扣器

# 空气断路器 - Emax 2

## 技术数据一览表

共同特性		
额定工作电压 U <sub>e</sub>	[V]	690
额定绝缘电压 U <sub>i</sub>	[V]	1000
额定冲击耐受电压 U <sub>imp</sub>	[kV]	12
频率	[Hz]	50 - 60
极数		3 - 4
类型		固定式 - 抽出式
绝缘特性		IEC 60947-2



1SD2C0044F001

Emax 2			E1.2		
性能水平			B	C	N
额定不间断电流 I <sub>u</sub> (40°C)		[A]	630	630	630
		[A]	800	800	800
		[A]	1000	1000	1000
		[A]	1250	1250	1250
		[A]	1600	1600	1600
		[A]			
4 极断路器 N 极的载流能力		[%I <sub>u</sub> ]	100	100	100
额定极限短路分断能力 I <sub>cu</sub>	400-415 V	[kA]	42	50	66
	440 V	[kA]	42	50	66
	500-525 V	[kA]	42	42	50
	690 V	[kA]	42	42	50
额定运行短路分断能力 I <sub>cs</sub>		[%I <sub>cu</sub> ]	100	100	100 <sup>1)</sup>
额定短时耐受电流 I <sub>cw</sub>	(1s)	[kA]	42	42	50
	(3s)	[kA]	24	24	36
额定短路接通能力(峰值电流) I <sub>cm</sub>	400-415 V	[kA]	88	105	145
	440 V	[kA]	88	105	145
	500-525 V	[kA]	88	88	105
	690 V	[kA]	88	88	105
使用类别 (根据 IEC 60947-2)			B	B	B
分闸	分断时间 I < I <sub>cw</sub>		40	40	40
	分断时间 I > I <sub>cw</sub>		25	25	25
尺寸	H - 固定式/抽出式	[mm]	296/363.5	296/363.5	296/363.5
	D - 固定式/抽出式	[mm]	183/271	183/271	183/271
	W - 固定式 3极/4极/4极 FS	[mm]	210/280		
	W - 抽出式 3极/4极/4极 FS	[mm]	278/348		

1) I<sub>cs</sub>: 50kA, 适用于 400V...440V。

Emax 2			E1.2		
机械和电气寿命 (按制造商要求正常维护作业下)		[I <sub>u</sub> ]	≤ 1000	1250	1600
		[操作次数x 1000]	20	20	20
	频率	[次/小时]	60	60	60
电气寿命	440 V	[操作次数x 1000]	8	8	8
	690 V	[操作次数x 1000]	8	6.5	6.5
	频率	[次/小时]	30	30	30



E2.2				E4.2				E6.2			
B	N	S	H	N	S	H	V	H	V	X	
1600	800	800	800	3200	3200	3200	2000	4000	4000	4000	
2000	1000	1000	1000	4000	4000	4000	2500	5000	5000	5000	
	1250	1250	1250				3200	6300	6300	6300	
	1600	1600	1600				4000				
	2000	2000	2000								
	2500	2500	2500								
100	100	100	100	100	100	100	100	50-100	50-100	50-100	
42	66	85	100	66	85	100	150	100	150	200	
42	66	85	100	66	85	100	150	100	150	200	
42	66	66	85	66	66	85	100	100	130	130	
42	66	66	85	66	66	85	100	100	100	120	
100	100	100	100	100	100	100	85	100	100	100	
42	66	66	85	66	66	85	100	100	100	120	
42	50	50	66	50	66	75	75	100	100	100	
88	145	187	220	145	187	220	330	220	330	440	
88	145	187	220	145	187	220	330	220	330	440	
88	145	145	187	145	145	187	220	220	286	286	
88	145	145	187	145	145	187	220	220	220	264	
B	B	B	B	B	B	B	B	B	B	B	
40	40	40	40	40	40	40	40	40	40	40	
25	25	25	25	25	25	25	25	25	25	25	
371/425	371/425	371/425	371/425	371/425	371/425	371/425	371/425	371/425	371/425	371/425	
270/383	270/383	270/383	270/383	270/383	270/383	270/383	270/383	270/383	270/383	270/383	
276/366				384/510				762/888/1014			
317/407				425/551				803/929/1069			

E2.2				E4.2				E6.2			
< 1600	1600	2000	2500	< 2500	2500	3200	4000	4000	5000	6300	
25	25	25	20	20	20	20	15	12	12	12	
60	60	60	60	60	60	60	60	60	60	60	
15	12	10	8	10	8	7	5	4	3	2	
15	10	8	7	10	8	7	4	4	2	2	
30	30	30	30	20	20	20	20	10	10	10	

# 塑壳断路器 - Tmax XT、Tmax

## 结构图

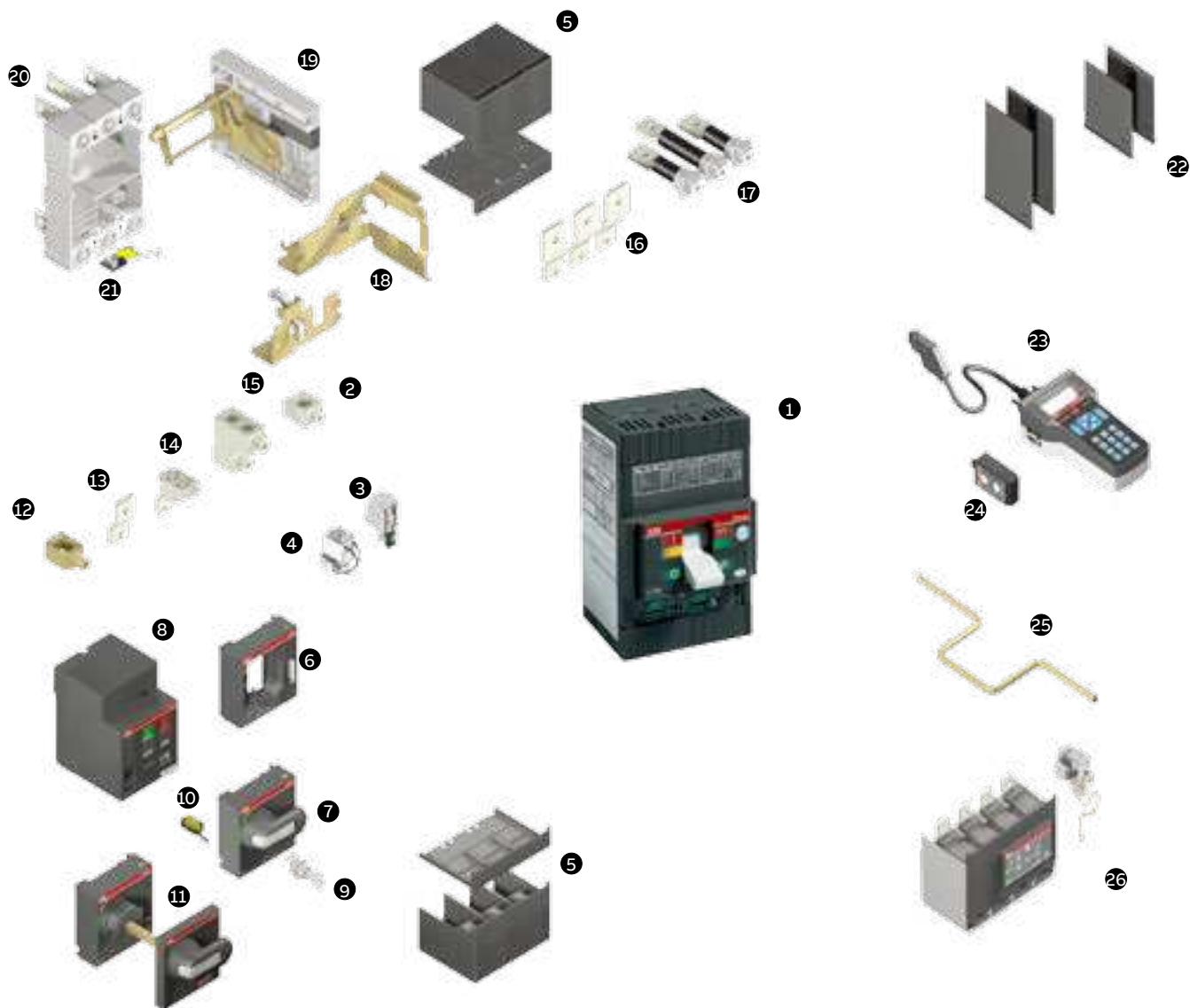

### ① 断路器

#### 可供附件:

- ② 辅助触头 - AUX和AUX-E
- ③ 欠电压脱扣器 - UVR
- ④ 分励脱扣器 - SOR
- ⑤ 端子盖
- ⑥ 手柄操作机构前面板 - FLD
- ⑦ 直动旋转手柄操作机构 - RHD
- ⑧ 储能电动机操作机构 - MOE
- ⑨ 钥匙锁 - KLF
- ⑩ 预先动作辅助触头 - AUE
- ⑪ 可调旋转手柄操作机构 - RHE
- ⑫ 铜电缆前接线端子 - FC Cu
- ⑬ 加长前接线端子 - EF

### ⑭ 多股电缆接线端子(仅对T4) - MC

- ⑮ 铜/铝电缆前接线端子 - FC CuAl
- ⑯ 加长扩展型前接线端子 - ES
- ⑰ 后接线端子 - R
- ⑱ 插入/抽出式的转换套件
- ⑲ 抽出式固定部分侧板
- ⑳ 固定部分 - FP
- ㉑ 辅助位置触头 - AUP
- ㉒ 相间隔板
- ㉓ PRO10T
- ㉔ TT1
- ㉕ 摇杆
- ㉖ 剩余电流脱扣器



# 塑壳断路器 - 配电用Tmax XT

## 型号说明

### 型号说明

**XT2 N 160 LS/I R63 F F 3P**

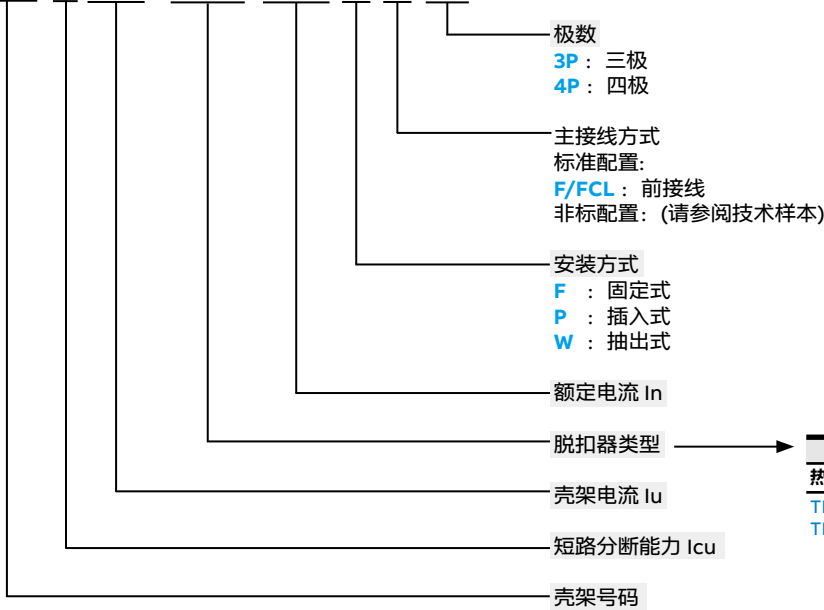

脱扣器类型		
热磁脱扣器	电子脱扣器 (Ekip - 省略)	
TMD TMA	配电	I
		LS/I
LSI		
LSIG		
	超大型中性线保护	N-LS/I
	发电机保护	G-LS/I
	电能测量	E-LSIG

### 型号示例:

#### XT4S 250 TMA R250 F F 3P型号描述:

塑壳断路器XT4, 短路分断能力S, 壳架电流250A, 热磁脱扣器TMA, 额定电流250A, 固定式, 前接线, 3极。

#### XT4H 250 LS/I R250 F F 4P型号描述:

塑壳断路器XT4, 短路分断能力H, 壳架电流250A, 电子脱扣器LS/I, 额定电流250A, 固定式, 前接线, 4极。



# 塑壳断路器 - 电动机保护用Tmax XT

## 型号说明 / 型号速查表

### 型号说明

**XT2 N 160 MA R32 F FCL 3P**

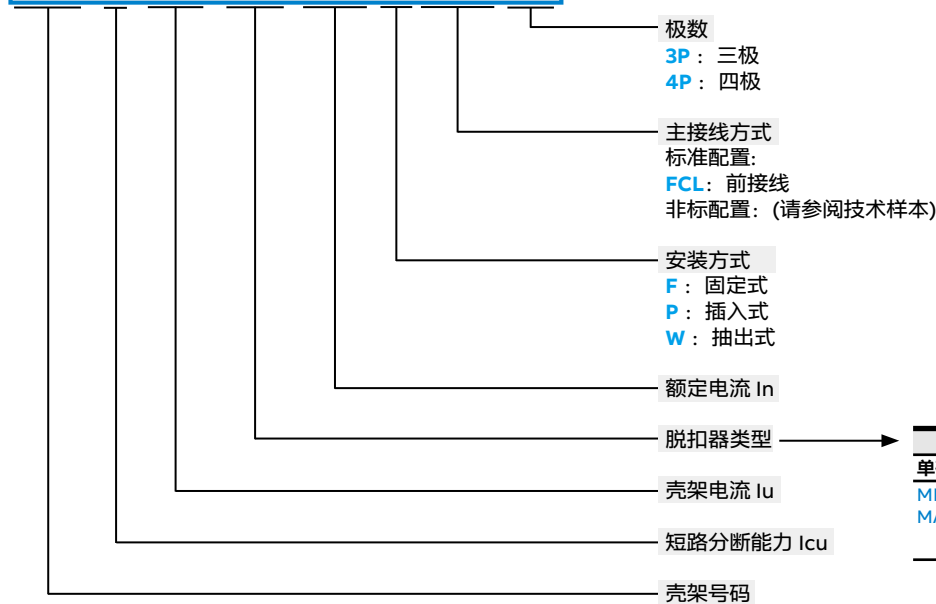

脱扣器类型		
单磁脱扣器	电子脱扣器 (Ekip - 省略)	
MF	单磁保护	M-I
MA	电动机综合保护	M-LIU
		M-LRIU

### 型号示例:

#### XT2S 160 MA R52 F FCL 3P型号描述:

塑壳断路器XT2, 短路分断能力S, 壳架电流160A, 单磁脱扣器MA, 额定电流52A, 固定式, 前接线, 3极。

#### XT2S 160 M-I R52 F FCL 3P型号描述:

塑壳断路器XT2, 短路分断能力S, 壳架电流160A, 单磁保护电子脱扣器M-I, 额定电流52A, 固定式, 前接线, 3极。

### 型号速查表

□ 可选

壳架号码	极限短路分断能力 Icu (380/415 V AC)					壳架电流	脱扣器	额定电流(In)																安装方式	主接线	极数
	N	S	H	L	V			1	2	4	8.5	10	12.5	20	25	32	40	52	63	80	100	125	160			
XT2	36 50 70 120 150 (kA)					160	MF	[Grid]																F, P, W	FCL	3P, 4P
							MA	[Grid]																		
							Ekip	[Grid]																		
XT3	36 50 70 120 150 (kA)					250	MA	[Grid]																F, P		
XT4	36 50 70 120 150 (kA)					160 / 250	MA	[Grid]																F, P, W		
							Ekip	[Grid]																		

\* 不适用于Ekip M-I  
\*\* 仅适用于Ekip M-I

↑ 单磁脱扣器可选: XT2, XT3, XT4  
MF: 单磁保护, 磁脱扣不可调  
MA: 单磁保护, 磁脱扣可调

电子脱扣器Ekip:  
单磁保护电子脱扣器Ekip: 仅适用于XT2  
M-I: 单磁保护电子脱扣器

电动机综合保护电子脱扣器Ekip可选: XT2, XT4  
M-LIU: 电动机综合保护电子脱扣器 (过载长延时+短路瞬时+相不平衡)  
M-LRIU: 电动机综合保护电子脱扣器 (过载长延时+堵转保护+短路瞬时+相不平衡)

# 塑壳断路器 - Tmax XT

## 附件

### Tmax XT常规附件选配表

分励脱扣器	YO	
欠电压脱扣器	YU	
辅助触头	1Q1SY	1辅助, 1报警
	2Q1SY	2辅助, 1报警
	2Q2SY	2辅助, 2报警
	3Q1SY	3辅助, 1报警
	3Q2SY	3辅助, 2报警
位置触头	摇入信号触头	适用于插入/抽出式
	摇出信号触头	适用于抽出式
电动操作机构	MOD	直动电动操作机构
	MOE	储能电动操作机构
剩余电流脱扣器	RC Inst	瞬时
	RC Sel	可调延时
旋转手柄	RHD	直动型旋转手柄
	RHE	加长型旋转手柄
机械联锁	MIR	联锁框架+安装板

### 电子脱扣器附件选配表

	Ekip显示	Ekip LED电表	PR212/CI	外部中性极
<b>配电保护</b>				
Ekip LS/I	-	-	-	-
Ekip I	-	-	-	-
Ekip LSI	■	■	-	■
Ekip LSIG	■	■	-	■
<b>电动机保护</b>				
Ekip M-I	-	-	-	-
Ekip M-LIU	-	-	-	-
Ekip M-LRIU	■	■	■	-
<b>发电机保护</b>				
Ekip G-LS/I	-	-	-	-
<b>中性线保护</b>				
Ekip N-LS/I	-	-	-	-
<b>电能计量</b>				
Ekip E-LSIG	■	■	-	■



插入式固定部分



抽出式固定部分

### 底座型号选配表

接线方式	插入式固定部分	抽出式固定部分
加长前接线 (EF)	FP: XT1 PEF FP: XT2 PEF FP: XT3 PEF FP: XT4 PEF	FP: XT2 WEF FP: XT4 WEF
水平/垂直后接线 (HR/VR)	FP: XT1 PHR/VR FP: XT2 PHR/VR FP: XT3 PHR/VR FP: XT4 PHR/VR	FP: XT2 WHR/VR FP: XT4 WHR/VR

# 塑壳断路器 - Tmax XT

## 附件 - 固定部分 / 转换套件

### 固定部分



加长前接线

	3极 型号	4极 型号
--	----------	----------

#### 插入式固定部分

##### 加长前接线 - EF

XT1 插入式加长前接线固定部件 PFP EF	PFP EF3/XT1	PFP EF4/XT1
XT2 插入式加长前接线固定部件 PFP EF	PFP EF3/XT2	PFP EF4/XT2
XT3 插入式加长前接线固定部件 PFP EF	PFP EF3/XT3	PFP EF4/XT3
XT4 插入式加长前接线固定部件 PFP EF	PFP EF3/XT4	PFP EF4/XT4

##### 后水平/垂直接线 - HR/VR

XT1 插入式后水平/垂直接线固定部件 PFP HR/VR	PFP HR3/VR3/XT1	PFP HR4/VR4/XT1
XT2 插入式后水平/垂直接线固定部件 PFP HR/VR	PFP HR3/VR3/XT2	PFP HR4/VR4/XT2
XT3 插入式后水平/垂直接线固定部件 PFP HR/VR	PFP HR3/VR3/XT3	PFP HR4/VR4/XT3
XT4 插入式后水平/垂直接线固定部件 PFP HR/VR	PFP HR3/VR3/XT4	PFP HR4/VR4/XT4

#### 抽出式固定部分

##### 加长前接线 - EF

XT2 抽出式加长前接线固定部件 WFP EF	WFP EF3/XT2	WFP EF4/XT2
XT4 抽出式加长前接线固定部件 WFP EF	WFP EF3/XT4	WFP EF4/XT4

##### 后水平/垂直接线 - HR/VR

XT2 抽出式后水平/垂直接线固定部件 WFP HR/VR	WFP HR3/VR3/XT2	WFP HR4/VR4/XT2
XT4 抽出式后水平/垂直接线固定部件 WFP HR/VR	WFP HR3/VR3/XT4	WFP HR4/VR4/XT4



加长前接线



插入式转换套件  
(固定式 - 插入式)

### 转换套件

	3极 型号	4极 型号
--	----------	----------

#### 插入式转换套件 (固定式 - 插入式)

XT1 插入式转换套件 Kit F->P	F3>PMP/XT1	F4>PMP/XT1
XT2 插入式转换套件 Kit F->P	F3>PMP/XT2	F4>PMP/XT2
XT3 插入式转换套件 Kit F->P	F3>PMP/XT3	F4>PMP/XT3
XT4 插入式转换套件 Kit F->P	F3>PMP/XT4	F4>PMP/XT4

#### 抽出式转换套件 (固定式 - 抽出式)

XT2 抽出式转换套件 Kit F->W	F3>WMP/XT2	F4>WMP/XT2
XT4 抽出式转换套件 Kit F->W	F3>WMP/XT4	F4>WMP/XT4



抽出式转换套件  
(固定式 - 抽出式)

# 塑壳断路器 - Tmax XT

## 附件 - 接线端子



前接线端子 - F

### 前接线端子 - F

	6件 型号	8件 型号
XT1 前接线端子 F	F6/XT1	F8/XT1

2



加长前接线端子 - EF

### 加长前接线端子 - EF

	6件 型号	8件 型号
XT1 加长前接线端子 EF	EF6/XT1	EF8/XT1
XT2 加长前接线端子 EF	EF6/XT2	EF8/XT2
XT3 加长前接线端子 EF	EF6/XT3	EF8/XT3
XT4 加长前接线端子 EF	EF6/XT4	EF8/XT4



加长扩展型前接线端子 - ES

### 加长扩展型前接线端子 - ES

	6件 型号	8件 型号
XT1 加长扩展前接线端子 ES	ES6/XT1	ES8/XT1
XT2 加长扩展前接线端子 ES	ES6/XT2	ES8/XT2
XT3 加长扩展前接线端子 ES	ES6/XT3	ES8/XT3
XT4 加长扩展前接线端子 ES	ES6/XT4	ES8/XT4

铜/铝电缆前接线端子  
FC Cu Al

### 铜/铝电缆前接线端子 - FC Cu Al

	3件 型号	6件 型号
XT1 铜铝电缆前接线端子 FC CuAl 1x1.5...50mm <sup>2</sup>	FC CuAl3 1x1.5...50 XT1	FC CuAl6 1x1.5...50 XT1
XT1 铜铝电缆前接线端子 FC CuAl 1x35...95mm <sup>2</sup>	FC CuAl3 1x35...95 XT1	FC CuAl6 1x35...95 XT1
XT1 铜铝电缆前接线端子 FC CuAl 1x120...240mm <sup>2</sup> +ADP	FC CuAl3 1x120...240+ ADP XT1	FC CuAl6 1x120...240+ ADP XT1
XT2 铜铝电缆前接线端子 FC CuAl 1x1...95mm <sup>2</sup>	FC CuAl3 1x1...95 XT2	FC CuAl6 1x1...95 XT2
XT2 铜铝电缆前接线端子 FC CuAl 1x70...185mm <sup>2</sup>	FC CuAl3 1x70...185 XT2	FC CuAl6 1x70...185 XT2
XT2 铜铝电缆前接线端子 FC CuAl 2x35...95mm <sup>2</sup>	FC CuAl3 2x35...95 XT2	FC CuAl6 2x35...95 XT2
XT2 铜铝电缆前接线端子 FC CuAl 1x120...240mm <sup>2</sup> +ADP	FC CuAl3 1x120...240+ ADP XT2	FC CuAl6 1x120...240+ ADP XT2
XT3 铜铝电缆前接线端子 FC CuAl 1x90...185mm <sup>2</sup>	FC CuAl3 1x90...185 XT3	FC CuAl6 1x90...185 XT3
XT3 铜铝电缆前接线端子 FC CuAl 2x35...150mm <sup>2</sup>	FC CuAl3 2x35...150 XT3	FC CuAl6 2x35...150 XT3
XT3 铜铝电缆前接线端子 FC CuAl 1x35...150mm <sup>2</sup>	FC CuAl3 1x35...150 XT3	FC CuAl6 1x35...150 XT3
XT3 铜铝电缆前接线端子 FC CuAl 1x120...240mm <sup>2</sup> +ADP	FC CuAl3 1x120...240+ ADP XT3	FC CuAl6 1x120...240+ ADP XT3
XT4 铜铝电缆前接线端子 FC CuAl 1x1...150mm <sup>2</sup>	FC CuAl3 1x1...150 XT4	FC CuAl6 1x1...150 XT4
XT4 铜铝电缆前接线端子 FC CuAl 2x35...150mm <sup>2</sup>	FC CuAl3 2x35...150 XT4	FC CuAl6 2x35...150 XT4
XT4 铜铝电缆前接线端子 FC CuAl 1x120...240mm <sup>2</sup> +ADP	FC CuAl3 1x120...240+ ADP XT4	FC CuAl6 1x120...240+ ADP XT4

# 塑壳断路器 - Tmax XT

## 附件 - 接线端子



铜电缆前接线端子 - FC Cu

### 铜电缆前接线端子 - FC Cu

	6件	8件
	型号	型号
XT1 铜电缆前接线端子 FC Cu	FC Cu6/XT1	FC Cu8/XT1
XT2 铜电缆前接线端子 FC Cu	FC Cu6/XT2	FC Cu8/XT2
XT3 铜电缆前接线端子 FC Cu	FC Cu6/XT3	FC Cu8/XT3
XT4 铜电缆前接线端子 FC Cu	FC Cu6/XT4	FC Cu8/XT4



后接线端子 - R

### 后接线端子- R

	6件	8件
	型号	型号
XT1 后接线端子 R	R6/XT1	R8/XT1
XT2 后接线端子 R	R6/XT2	R8/XT2
XT3 后接线端子 R	R6/XT3	R8/XT3
XT4 后接线端子 R	R6/XT4	R8/XT4

# 塑壳断路器 - Tmax XT

## 附件 - 剩余电流脱扣器 / 剩余电流继电器



RC Inst



RC Sel XT1&amp;XT3



RC Sel XT2&amp;XT4



### RC Inst 剩余电流脱扣器

	型号
XT1 剩余电流脱扣器 RC Inst 3P	RC Inst×3/XT1
XT1 剩余电流脱扣器 RC Inst 4P	RC Inst×4/XT1
XT3 剩余电流脱扣器 RC Inst 3P	RC Inst×3/XT3
XT3 剩余电流脱扣器 RC Inst 4P	RC Inst×4/XT3

### RC Sel 剩余电流脱扣器

	型号
XT1 剩余电流脱扣器 RC Sel 3P	RC Sel×3/XT1
XT1 剩余电流脱扣器 RC Sel 4P	RC Sel×4/XT1
XT2 剩余电流脱扣器 RC Sel 4P	RC Sel×4/XT2
XT3 剩余电流脱扣器 RC Sel 3P	RC Sel×3/XT3
XT3 剩余电流脱扣器 RC Sel 4P	RC Sel×4/XT3
XT4 剩余电流脱扣器 RC Sel 4P	RC Sel×4/XT4

### RCQ 剩余电流继电器

	型号
剩余电流继电器 RCQ020/A 115-230V AC	RCQ020/A 115
剩余电流继电器 RCQ020/A 480V AC	RCQ020/A 480
闭式互感器60单元	TOR CL60mm
闭式互感器110单元	TOR CL110mm
闭式互感器185单元	TOR CL185mm



# 塑壳断路器 - Tmax XT

## 附件 - 绝缘端子盖板 / 相间隔板



高端子盖板

### 高端子盖板

	型号
XT1 高端子盖板 HTC 3P	HTC3/XT1
XT1 高端子盖板 HTC 4P	HTC4/XT1
XT2 高端子盖板 HTC 3P	HTC3/XT2
XT2 高端子盖板 HTC 4P	HTC4/XT2
XT3 高端子盖板 HTC 3P	HTC3/XT3
XT3 高端子盖板 HTC 4P	HTC4/XT3
XT4 高端子盖板 HTC 3P	HTC3/XT4
XT4 高端子盖板 HTC 4P	HTC4/XT4



低端子盖板

### 低端子盖板

XT1 低端子盖板 LTC 3P	LTC3/XT1
XT1 低端子盖板 LTC 4P	LTC4/XT1
XT2 低端子盖板 LTC 3P	LTC3/XT2
XT2 低端子盖板 LTC 4P	LTC4/XT2
XT3 低端子盖板 LTC 3P	LTC3/XT3
XT3 低端子盖板 LTC 4P	LTC4/XT3
XT4 低端子盖板 LTC 3P	LTC3/XT4
XT4 低端子盖板 LTC 4P	LTC4/XT4



相间隔板

### 相间隔板

	型号
XT1 相间隔板 PB25 3P	PB25 3×4/XT1
XT1 相间隔板 PB100 3P	PB100 3×4/XT1
XT1 相间隔板 PB200 3P	PB200 3×4/XT1
XT1 相间隔板 PB25 4P	PB25 4×6/XT1
XT1 相间隔板 PB100 4P	PB100 4×6/XT1
XT1 相间隔板 PB200 4P	PB200 4×6/XT1
XT2 相间隔板 PB25 3P	PB25 3×4/XT2
XT2 相间隔板 PB100 3P	PB100 3×4/XT2
XT2 相间隔板 PB200 3P	PB200 3×4/XT2
XT2 相间隔板 PB25 4P	PB25 4×6/XT2
XT2 相间隔板 PB100 4P	PB100 4×6/XT2
XT2 相间隔板 PB200 4P	PB200 4×6/XT2
XT3 相间隔板 PB25 3P	PB25 3×4/XT3
XT3 相间隔板 PB100 3P	PB100 3×4/XT3
XT3 相间隔板 PB200 3P	PB200 3×4/XT3
XT3 相间隔板 PB25 4P	PB25 4×6/XT3
XT3 相间隔板 PB100 4P	PB100 4×6/XT3
XT3 相间隔板 PB200 4P	PB200 4×6/XT3
XT4 相间隔板 PB25 3P	PB25 3×4/XT4
XT4 相间隔板 PB100 3P	PB100 3×4/XT4
XT4 相间隔板 PB200 3P	PB200 3×4/XT4
XT4 相间隔板 PB25 4P	PB25 4×6/XT4
XT4 相间隔板 PB100 4P	PB100 4×6/XT4
XT4 相间隔板 PB200 4P	PB200 4×6/XT4

# 塑壳断路器 - Tmax XT

## 附件 - 辅助脱扣器

### 分励脱扣器 - SOR

	型号
<b>预接导线</b>	
XT1-XT4 分励脱扣器 SOR-C 12V DC	YO-C 12/XT1-4
XT1-XT4 分励脱扣器 SOR-C 24-30V AC/DC	YO-C 24/XT1-4
XT1-XT4 分励脱扣器 SOR-C 48-60V AC/DC	YO-C 48/XT1-4
XT1-XT4 分励脱扣器 SOR-C 110-127V AC/110-125V DC	YO-C 110/XT1-4
XT1-XT4 分励脱扣器 SOR-C 220-240V AC/220-250V DC	YO-C 220/XT1-4
XT1-XT4 分励脱扣器 SOR-C 380-440V AC	YO-C 380/XT1-4
XT1-XT4 分励脱扣器 SOR-C 480-525V AC	YO-C 480/XT1-4
<b>抽出式预接导线</b>	
XT2&XT4 分励脱扣器 SOR-C 12V DC W	YO-C 12 W/XT2&4
XT2&XT4 分励脱扣器 SOR-C 24-30V AC/DC W	YO-C 24 W/XT2&4
XT2&XT4 分励脱扣器 SOR-C 48-60V AC/DC W	YO-C 48 W/XT2&4
XT2&XT4 分励脱扣器 SOR-C 110-127V AC/110-125V DC W	YO-C 110 W/XT2&4
XT2&XT4 分励脱扣器 SOR-C 220-240V AC/220-250V DC W	YO-C 220 W/XT2&4
XT2&XT4 分励脱扣器 SOR-C 380-440V AC W	YO-C 380 W/XT2&4
XT2&XT4 分励脱扣器 SOR-C 480-525V AC W	YO-C 480 W/XT2&4
<b>不带导线</b>	
XT1-XT4 分励脱扣器 SOR 12V DC	YO 12/XT1-4
XT1-XT4 分励脱扣器 SOR 24-30V AC/DC	YO 24/XT1-4
XT1-XT4 分励脱扣器 SOR 48-60V AC/DC	YO 48/XT1-4
XT1-XT4 分励脱扣器 SOR 110-127V AC/110-125V DC	YO 110/XT1-4
XT1-XT4 分励脱扣器 SOR 220-240V AC/220-250V DC	YO 220/XT1-4
XT1-XT4 分励脱扣器 SOR 380-440V AC	YO 380/XT1-4
XT1-XT4 分励脱扣器 SOR 480-525V AC	YO 480/XT1-4

2



预接导线



抽出式预接导线



不带导线

# 塑壳断路器 - Tmax XT

## 附件 - 辅助脱扣器

### 欠压脱扣器 - UVR

	型号
<b>预接导线</b>	
XT1-XT4 分励脱扣器 UVR-C 24-30V AC/DC	YU-C 24/XT1-4
XT1-XT4 分励脱扣器 UVR-C 48V AC/DC	YU-C 48/XT1-4
XT1-XT4 分励脱扣器 UVR-C 60V AC/DC	YU-C 60/XT1-4
XT1-XT4 分励脱扣器 UVR-C 110-127V AC/110-125V DC	YU-C 110/XT1-4
XT1-XT4 分励脱扣器 UVR-C 220-240V AC/220-250V DC	YU-C 220/XT1-4
XT1-XT4 分励脱扣器 UVR-C 380-440V AC	YU-C 380/XT1-4
XT1-XT4 分励脱扣器 UVR-C 480-525V AC	YU-C 480/XT1-4
<b>抽出式预接导线</b>	
XT2&XT4 分励脱扣器 UVR-C 24-30V AC/DC W	YU-C 24 W/XT2&4
XT2&XT4 分励脱扣器 UVR-C 48V AC/DC W	YU-C 48 W/XT2&4
XT2&XT4 分励脱扣器 UVR-C 60V AC/DC W	YU-C 60 W/XT2&4
XT2&XT4 分励脱扣器 UVR-C 110-127V AC/110-125V DC W	YU-C 110 W/XT2&4
XT2&XT4 分励脱扣器 UVR-C 220-240V AC/220-250V DC W	YU-C 220 W/XT2&4
XT2&XT4 分励脱扣器 UVR-C 380-440V AC W	YU-C 380 W/XT2&4
XT2&XT4 分励脱扣器 UVR-C 480-525V AC W	YU-C 480 W/XT2&4
<b>不带导线</b>	
XT1-XT4 分励脱扣器 UVR 24-30V AC/DC	YU 24/XT1-4
XT1-XT4 分励脱扣器 UVR 48V AC/DC	YU 48/XT1-4
XT1-XT4 分励脱扣器 UVR 60V AC/DC	YU 60/XT1-4
XT1-XT4 分励脱扣器 UVR 110-127V AC/110-125V DC	YU 110/XT1-4
XT1-XT4 分励脱扣器 UVR 220-240V AC/220-250V DC	YU 220/XT1-4
XT1-XT4 分励脱扣器 UVR 380-440V AC	YU 380/XT1-4
XT1-XT4 分励脱扣器 UVR 480-525V AC	YU 480/XT1-4

# 塑壳断路器 - Tmax XT

## 附件 - 辅助触头 (AUX)

### 预接导线



预接导线

	型号
XT1 辅助触头 AUX-C 3Q 250V AC/DC Left	3Q-C 250/XT1
XT2&XT4 辅助触头 AUX-C 3Q 250V AC/DC Left	3Q-C 250/XT2&4
XT3 辅助触头 AUX-C 3Q 250V AC/DC Left	3Q-C 250/XT3
XT1-XT4 辅助触头 AUX-C 1Q+1SY 250V AC/DC	1Q1SY-C 250/XT1-4
XT1-XT4 辅助触头 AUX-C 2Q+1SY 250V AC/DC	2Q1SY-C 250/XT1-4
XT1-XT4 辅助触头 AUX-C 1Q+1SY 24V DC	1Q1SY-C 24/XT1-4
XT2-XT4 辅助触头 AUX-C 3Q+1SY 24V DC	3Q1SY-C 24/XT2-4
XT2&XT4 辅助触头 AUX-C 3Q+2SY 250V AC/DC	3Q2SY-C 250/XT2&4
XT2-XT4 辅助触头 AUX-C 3Q+1SY 250V AC/DC	3Q1SY-C 250/XT2-4
XT2&XT4 辅助触头 AUX-SA-C 24V DC	SA-C 24/XT2&4
XT2&XT4 辅助触头 AUX-SA-C 250V AC/DC	SA-C 250/XT2&4

### 抽出式预接导线



抽出式预接导线

	型号
XT2&XT4 辅助触头 AUX-C 1Q+1SY 24V DC W	1Q1SY-C 24 W/XT2&4
XT2&XT4 辅助触头 AUX-C 3Q+1SY 24V DC W	3Q1SY-C 24 W/XT2&4
XT2&XT4 辅助触头 AUX-C 1Q+1SY 250V AC/DC W	1Q1SY-C 250 W/XT2&4
XT2&XT4 辅助触头 AUX-C 3Q+2SY 250V AC/DC W	3Q2SY-C 250 W/XT2&4
XT2&XT4 辅助触头 AUX-C 3Q+1SY 250V AC/DC W	3Q1SY-C 250 W/XT2&4
XT2&XT4 辅助触头 AUX-SA-C 24V DC W	SA-C 24 W/XT2&4
XT2&XT4 辅助触头 AUX-SA-C 250V AC/DC W	SA-C 250 W/XT2&4

### 不带导线



不带导线

	型号
XT1-XT4 辅助触头 AUX 24V DC	QSY 24/XT1-4
XT1-XT4 辅助触头 AUX 250V AC/DC	QSY 250/XT1-4
XT2&XT4 辅助触头 AUX-SA 24V DC	SA 24/XT2&4
XT2&XT4 辅助触头 AUX-SA 250V AC/DC	SA 250/XT2&4

# 塑壳断路器 - Tmax XT

## 附件 - 电机操作机构



直动电机操作机构 - MOD

### 直动电机操作机构 - MOD

	型号
XT1&XT3 直动电机操作机构 MOD 24V DC	MOD 24/XT1&XT3
XT1&XT3 直动电机操作机构 MOD 48-60V DC	MOD 48/XT1&XT3
XT1&XT3 直动电机操作机构 MOD 110-125V AC/DC	MOD 110/XT1&XT3
XT1&XT3 直动电机操作机构 MOD 220-250V AC/DC	MOD 220/XT1&XT3
XT1&XT3 直动电机操作机构 MOD 380-440V AC	MOD 380/XT1&XT3
XT1&XT3 直动电机操作机构 MOD 480-525V AC	MOD 480/XT1&XT3



储能电机操作机构 - MOE

### 储能电机操作机构 - MOE

XT2&XT4 储能电机操作机构 MOE 24V DC	MOE 24/XT2&XT4
XT2&XT4 储能电机操作机构 MOE 48-60V DC	MOE 48/XT2&XT4
XT2&XT4 储能电机操作机构 MOE 110-125V AC/DC	MOE 110/XT2&XT4
XT2&XT4 储能电机操作机构 MOE 220-250V AC/DC	MOE 220/XT2&XT4
XT2&XT4 储能电机操作机构 MOE 380-440V AC	MOE 380/XT2&XT4
XT2&XT4 储能电机操作机构 MOE 480-525V AC	MOE 480/XT2&XT4

### 储能电机操作机构 - MOE-E

XT2&XT4 储能电机操作机构 MOE-E 24V DC	MOE-E 24/XT2&XT4
XT2&XT4 储能电机操作机构 MOE-E 48-60V DC	MOE-E 48/XT2&XT4
XT2&XT4 储能电机操作机构 MOE-E 110-125V AC/DC	MOE-E 110/XT2&XT4
XT2&XT4 储能电机操作机构 MOE-E 220-250V AC/DC	MOE-E 220/XT2&XT4
XT2&XT4 储能电机操作机构 MOE-E 380-440V AC	MOE-E 380/XT2&XT4
XT2&XT4 储能电机操作机构 MOE-E 480-525V AC	MOE-E 480/XT2&XT4

# 塑壳断路器 - Tmax XT

## 附件 - 旋转手柄



直动旋转手柄 - RHD

### 直动旋转手柄 - RHD

	型号
XT1&XT3 直动旋转手柄 RHD	RHD/XT1&XT3
XT1&XT3 紧急直动旋转手柄 RHD EM	RHD EM/XT1&XT3
XT2&XT4 直动旋转手柄 RHD	RHD/XT2&XT4
XT2&XT4 紧急直动旋转手柄 RHD EM	RHD EM/XT2&XT4
XT2&XT4 直动旋转手柄 RHD W	RHD W/XT2&XT4
XT2&XT4 紧急直动旋转手柄 RHD EM W	RHD EM W/XT2&XT4

### 可调加长旋转手柄 - RHE

XT1&XT3 可调加长旋转手柄 RHE	RHE/XT1&XT3
XT1&XT3 紧急可调加长旋转手柄 RHE EM	RHE EM/XT1&XT3
XT2&XT4 可调加长旋转手柄 RHE	RHE/XT2&XT4
XT2&XT4 紧急可调加长旋转手柄 RHE EM	RHE EM/XT2&XT4
XT2&XT4 可调加长旋转手柄 RHE W	RHE W/XT2&XT4
XT2&XT4 紧急可调加长旋转手柄 RHE EM W	RHE EM W/XT2&XT4



可调加长旋转手柄 - RHE

### 可调加长旋转手柄独立部件

XT1&XT3 RHE基座 RHE B	RHE-B/XT1&XT3
XT2&XT4 RHE基座 RHE B	RHE-B/XT2&XT4
XT2&XT4 RHE基座 RHE B W	RHE-B W/XT2&XT4
XT1-XT4 RHE可调加长杆 RHE S L=500mm	RHE-S L5/XT1-4
XT1-XT4 RHE加长手柄 RHE H	RHE H/XT1-4
XT1-XT4 RHE紧急加长手柄 RHE H EM	RHE H EM/XT1-4

# 塑壳断路器 - Tmax XT

## 其它附件



机械联锁

### 机械联锁

	型号
XT1-XT4 机械联锁 MIR-H	MIR-H/XT1-4
XT1-XT4 机械联锁 MIR-V	MIR-V/XT1-4

### 机械联锁安装板

	型号
XT1 机械联锁 断路器安装板 MIR-P-F	MIR-P-F/XT1
XT1 机械联锁 断路器安装板 MIR-P-P	MIR-P-P/XT1
XT3 机械联锁 断路器安装板 MIR-P-F	MIR-P-F/XT3
XT3 机械联锁 断路器安装板 MIR-P-P	MIR-P-P/XT3
XT2 机械联锁 断路器安装板 MIR-P-F	MIR-P-F/XT2
XT2 机械联锁 断路器安装板 MIR-P-P/W	MIR-P-(P/W)/XT2
XT4 机械联锁 断路器安装板 MIR-P-F	MIR-P-F/XT4
XT4 机械联锁 断路器安装板 MIR-P-P/W	MIR-P-(P/W)/XT4

### 外置中性线电流互感器

	型号
XT2 外置中性线电流互感器 external N CT 10A	Ext CT/XT2 10
XT2 外置中性线电流互感器 external N CT 25A	Ext CT/XT2 25
XT2 外置中性线电流互感器 external N CT 63A	Ext CT/XT2 63
XT2 外置中性线电流互感器 external N CT 100A	Ext CT/XT2 100
XT2 外置中性线电流互感器 external N CT 160A	Ext CT/XT2 160
XT4 外置中性线电流互感器 external N CT 40A	Ext CT/XT4 40
XT4 外置中性线电流互感器 external N CT 63A	Ext CT/XT4 63
XT4 外置中性线电流互感器 external N CT 100A	Ext CT/XT4 100
XT4 外置中性线电流互感器 external N CT 160A	Ext CT/XT4 160
XT4 外置中性线电流互感器 external N CT 250A	Ext CT/XT4 250



插座插头连接器

### 插座插头连接器

	型号
XT1-XT4 插座插头连接器 Socket-plug connector 3PINS	Socket 3/XT1-4
XT1-XT4 插座插头连接器 Socket-plug connector 6PINS	Socket 6/XT1-4
XT1-XT4 插座插头连接器 Socket-plug connector 9PINS	Socket 9/XT1-4
XT1-XT4 插座插头连接器 Socket-plug connector 15PINS	Socket 15/XT1-4



Ekip Display



Ekip LED Meter

### 电子脱扣器附件

	型号
XT2&XT4 电子脱扣器显示单元 Ekip Display	E Disply/XT2&XT4
XT2&XT4 电子脱扣器LED仪表 Ekip LED Meter	E LED Meter/XT2&XT4
XT2&XT4 电子脱扣器通讯模块 Ekip Com F-P	E Com F-P/XT2&XT4
XT2&XT4 电子脱扣器通讯模块 Ekip Com W	E Com W/XT2&XT4

# 塑壳断路器 - Tmax XT

## 技术数据一览表



2

			XT1				
框架电流	[A]		160				
极数	[No.]		3, 4				
额定工作电压, Ue	(AC) 50-60Hz	[V]	690				
	(DC)	[V]	500				
额定绝缘电压, Ui	[V]		800				
额定冲击耐受电压, Uimp	[kV]		8				
型式			固定式, 插入式 <sup>(2)</sup>				
分断能力按 IEC 60947-2 标准			B	C	N	S	H
额定极限短路分断能力, Icu							
Icu 220-230-240V 50-60Hz (AC)	[kA]		25	40	65	85	100
Icu 380V 50-60Hz (AC)	[kA]		18	25	36	50	70
Icu 415V 50-60Hz (AC)	[kA]		18	25	36	50	70
Icu 440V 50-60Hz (AC)	[kA]		15	25	36	50	65
Icu 500V 50-60Hz (AC)	[kA]		8	18	30	36	50
Icu 525V 50-60Hz (AC)	[kA]		6	8	22	35	35
Icu 690V 50-60Hz (AC)	[kA]		3	4	6	8	10
Icu 250V (DC) 2 极串联	[kA]		18	25	36	50	70
Icu 500V (DC) 2 极串联	[kA]		-	-	-	-	-
Icu 500V (DC) 3 极串联 <sup>(3)</sup>	[kA]		18	25	36	50	70
额定运行短路分断能力, Ics							
Ics 220-230-240V 50-60Hz (AC)	[kA]		100%	100%	75% (50)	75%	75%
Ics 380V 50-60Hz (AC)	[kA]		100%	100%	100%	100%	75%
Ics 415V 50-60Hz (AC)	[kA]		100%	100%	100%	75%	50% (37.5)
Ics 440V 50-60Hz (AC)	[kA]		75%	50%	50%	50%	50%
Ics 500V 50-60Hz (AC)	[kA]		100%	50%	50%	50%	50%
Ics 525V 50-60Hz (AC)	[kA]		100%	100%	50%	50%	50%
Ics 690V 50-60Hz (AC)	[kA]		100%	100%	75%	50%	50%
Ics 250V (DC) 2 极串联	[kA]		100%	100%	100%	100%	75%
Ics 500V (DC) 2 极串联	[kA]		-	-	-	-	-
Ics 500V (DC) 3 极串联 <sup>(3)</sup>	[kA]		100%	100%	100%	100%	75%
额定短路接通能力, Icm							
Icm 220-230-240V 50-60Hz (AC)	[kA]		52.5	84	143	187	220
Icm 380V 50-60Hz (AC)	[kA]		36	52.5	75.6	105	154
Icm 415V 50-60Hz (AC)	[kA]		36	52.5	75.6	105	154
Icm 440V 50-60Hz (AC)	[kA]		30	52.5	75.6	105	143
Icm 500V 50-60Hz (AC)	[kA]		13.6	36	63	75.6	105
Icm 525V 50-60Hz (AC)	[kA]		9.18	13.6	46.2	73.5	73.5
Icm 690V 50-60Hz (AC)	[kA]		4.26	5.88	9.18	13.6	17
分断能力按NEMA-AB1标准							
240V 50-60Hz (AC)	[kA]		25	40	65	85	100
480V 50-60Hz (AC)	[kA]		8	18	30	36	65

(1) 90kA@690V 只适用于 XT4 160 (请咨询 ABB)

(2) XT1 插入式最大=125A

(3) XT1 500V DC 4 极串联

(4) XT4 750V DC 请咨询ABB





XT2					XT3		XT4				
160					250		160 / 250				
3, 4					3, 4		3, 4				
690					690		690				
500					500		500 <sup>(4)</sup>				
1000					800		1000				
8					8		8				
固定式, 抽出式, 插入式					固定式, 插入式		固定式, 抽出式, 插入式				
N	S	H	L	V	N	S	N	S	H	L	V
65	85	100	150	200	50	85	65	85	100	150	200
36	50	70	120	150	36	50	36	50	70	120	150
36	50	70	120	150	36	50	36	50	70	120	150
36	50	65	100	150	25	40	36	50	65	100	150
30	36	50	60	70	20	30	30	36	50	60	70
20	25	30	36	50	13	20	20	25	45	50	50
10	12	15	18	20	5	6	10	12	15	20	25 (90 <sup>(4)</sup> )
36	50	70	85	100	36	50	36	50	70	85	100
-	-	-	-	-	-	-	36	50	70	85	100
36	50	70	85	100	36	50	36	50	70	85	100
100%	100%	100%	100%	100%	75%	50%	100%	100%	100%	100%	100%
100%	100%	100%	100%	100%	75%	50% (27)	100%	100%	100%	100%	100%
100%	100%	100%	100%	100%	75%	50% (27)	100%	100%	100%	100%	100%
100%	100%	100%	100%	100%	75%	50%	100%	100%	100%	100%	100%
100%	100%	100%	100%	100%	75%	50%	100%	100%	100%	100%	100%
100%	100%	100%	100%	75%	75%	50%	100%	100%	100%	100%	75% (20)
100%	100%	100%	100%	100%	100%	75%	100%	100%	100%	100%	100%
-	-	-	-	-	-	-	100%	100%	100%	100%	100%
100%	100%	100%	100%	100%	100%	75%	100%	100%	100%	100%	100%
143	187	220	330	440	105	187	143	187	220	330	440
75.6	105	154	264	330	75.6	105	75.6	105	154	264	330
75.6	105	154	264	330	75.6	105	75.6	105	154	264	330
75.6	105	143	220	330	52.5	84	75.6	105	143	220	330
63	75.6	105	132	154	40	63	63	75.6	105	132	154
40	52.5	63	75.6	105	26	40	40	52.5	94.5	105	105
17	24	30	36	40	7.65	13.6	17	24	30	40	52.5
65	85	100	150	200	50	85	65	85	100	150	200
30	36	65	100	150	25	35	30	36	65	100	150

# 塑壳断路器 - Tmax XT

## 技术数据一览表



2

	XT1
使用类别 (IEC 60947-2)	A
参考标准	IEC 60947-2
隔离功能	√
固定在DIN导轨上	DIN EN 50022
分闸时间	
断路器带分励脱扣 [ms]	15
断路器带欠电压脱扣 [ms]	15
脱扣器用于配电	
TMD/TMA	■
TMD	■
Ekip LS/I	-
Ekip I	-
Ekip LSI	-
Ekip LSIG	-
Ekip E	-
脱扣器用于电动机保护	
MF/MA	-
Ekip M-I	-
Ekip M-LIU	-
Ekip M-LRIU	-
脱扣器用于发电机保护	
TMG	-
Ekip G-LS/I	-
脱扣器用于超规格中性线保护	
Ekip N-LS/I	-

■ 完整断路器

▲ 脱扣器



XT2	XT3	XT4
A	A	A
IEC 60947-2	IEC 60947-2	IEC 60947-2
√	√	√
DIN EN 50022	DIN EN 50022	DIN EN 50022
15	15	15
15	15	15
■		■
	■	
■	-	■
■	-	■
■	-	■
■	-	■
-	-	■
■	■	■
■	-	-
▲	-	▲
▲	-	▲
■	■	-
▲	-	▲
▲	-	▲

# 塑壳断路器 - Tmax XT

## 脱扣器介绍

Tmax XT系列断路器可满足不同电气系统的要求。它可根据不同应用场合（如配电、发电机保护、电动机保护、中性线保护）装配专用的脱扣器。有些型号的断路器也可应用于通讯系统和工作频率为400Hz的电气设备。

与各型号断路器相对应的隔离开关亦可提供。

In = 额定不间断电流	XT1 160	XT2 160	XT3 250	XT4 250
<b>配电</b>				
热磁脱扣器				
TMD	16...160	-	63...250	-
TMD/TMA	-	1.6...160	-	16...250
电子脱扣器				
Ekip LS/I	-	10...160	-	40...250
Ekip I	-	10...160	-	40...250
Ekip LSI	-	10...160	-	40...250
Ekip LSIG	-	10...160	-	40...250
Ekip E-LSIG	-	-	-	40...250
<b>电动机保护</b>				
单磁脱扣器				
MF/MA	-	1...160 <sup>(1)</sup>	100...200 <sup>(1)</sup>	10...200 <sup>(1)</sup>
电子脱扣器				
Ekip M-I	-	20...100 <sup>(1)</sup>	-	-
Ekip M-LIU	-	25...100 <sup>(1)</sup>	-	40...160 <sup>(1)</sup>
Ekip M-LRIU	-	25...100 <sup>(1)</sup>	-	40...200 <sup>(1)</sup>
<b>发电机保护</b>				
热磁脱扣器				
TMG	-	16...160	63...250	-
电子脱扣器				
Ekip G-LSI	-	10...160	-	40...250
<b>中性线保护 160%</b>				
电子脱扣器				
Ekip N-LS/I	-	10...100 <sup>(2)</sup>	-	40...160 <sup>(2)</sup>
隔离开关	■	-	■	■
<b>特殊应用</b>				
400Hz	■	■	■	■
通讯	-	■	-	■

(1) 仅限3极产品

(2) 仅限4极产品

# 塑壳断路器 - Tmax XT

## 电子脱扣器 - Ekip I, Ekip LS/I, Ekip LSI 和 Ekip LSIg

### Ekip I

I 保护 LED 指示

设置 I 保护用 DIP 开关

LED 通电指示

测试接头

铅封槽

#### Ekip I 整定范围

I 瞬时短路保护	(可关闭)	$I_3 = 1-1.5-2-2.5-3-3.5-4.5-5.5-6.5-7-7.5-8-8.5-9-10 \times I_n$	$\leq 20\text{ms} (t = K)$
----------	-------	---	----------------------------

### Ekip LS/I

L, S, I 保护 LED 指示

选择 S 或 I 保护用 DIP 开关

选择脱扣曲线用 DIP 开关

LED 通电指示

测试接头

铅封槽

设置 LS/I 保护用 DIP 开关

#### Ekip LS/I 整定范围

L 过载保护	(不可关闭)	$I_1 = 0.4 \sim 1 \times I_n$ (步距0.04)	$t_1 = 12-36\text{s}$ (在 $I = 3 \times I_1$ 时) ( $t = K/I^2$ )
S 延时短路保护	(可关闭)	$I_2 = 1-1.5-2-2.5-3-3.5-4.5-5.5-6.5-7-7.5-8-8.5-9-10 \times I_n$	$t_2 = 0.1-0.2\text{s} (t = K)$
I 瞬时短路保护	(可关闭)	$I_3 = 1-1.5-2-2.5-3-3.5-4.5-5.5-6.5-7-7.5-8-8.5-9-10 \times I_n$	$\leq 20\text{ms} (t = K)$

### Ekip LSI 和 Ekip LSIg

L, S, I, G 保护 LED 指示

选择 S 脱扣曲线用 DIP 开关

设置 LSIg 用 DIP 开关

LED 通电指示

铅封槽

测试接头

手动/电子设置选择

远程/本地设置选择

选择脱扣曲线用 DIP 开关

#### Ekip LSI 和 Ekip LSIg 整定范围

L 过载保护	(不可关闭)	$I_1 = 0.4 \sim 1 \times I_n$ (步距0.04)	$t_1 = 3 - 60\text{s}$ (在 $I = 3 \times I_1$ 时) ( $t = K/I^2$ )
S 延时短路保护	(可关闭)	$I_2 = 1-1.5-2-2.5-3-3.5-4.5-5.5-6.5-7-7.5-8-8.5-9-10 \times I_n$	$t_2 = 0.05-0.1-0.2-0.4\text{s} (t = K/I^2, t = K \text{ 可选})$
I 瞬时短路保护	(可关闭)	$I_3 = 1-1.5-2-2.5-3-3.5-4.5-5.5-6.5-7-7.5-8-8.5-9-10 \times I_n$	$\leq 40\text{ms} (t = K)$
G 接地故障保护	(可关闭)	$I_4 = 0.2-0.25-0.45-0.55-0.75-0.8-1 \times I_n$	$t_4 = 0.1-0.2-0.4-0.8\text{s} (t = K/I^2, t = K \text{ 可选})$

# 塑壳断路器 - Tmax XT

## 电子脱扣器 - Ekip E L SIG, Ekip M-I 和 Ekip M-LIU

2

### Ekip E L SIG

L, S, I 保护 LED 指示

电子/手动设置 LED 指示

LED 通电指示

测试接头

手动/电子设置

保护功能	是否可关闭	整定范围	动作时间
L 过载保护	(不可关闭)	$I_1 = 0.4-1 \times I_n$ (步距 0.04)	$t_1 = 3-60s$ (在 $I = 3 \times I_1$ 时) ( $t = K/I^2$ )
S 延时短路保护	(可关闭)	$I_2 = 3-6-9 \times I_n$	$t_2 = 0.1-0.2s$ ( $t = K/I^2$ , $t = K$ 可选)
I 瞬时短路保护	(可关闭)	$I_3 = 1-3-4-7-9-10 \times I_n$	$\leq 40ms$ ( $t = K$ )
G 接地故障保护	(可关闭)	$I_4 = 0.2-1 \times I_n$	$t_4 = 0.1-0.8s$ ( $t = K/I^2$ )

### Ekip M-I

设置 I 保护功能用 DIP 开关

LED 通电指示

铅封槽

测试接头

保护功能	是否可关闭	整定范围	动作时间
I 瞬时短路保护	(不可关闭)	$I_3 = 6-6.5-7-7.5-8-8.5-9-9.5-10-10.5-11-11.5-12.5-13-13.5-14 \times I_n$	$\leq 15ms$ ( $t = K$ )

### Ekip M-LIU

L, I, U 保护 LED 指示

设置 L 保护功能用 DIP 开关

设置脱扣等级用 DIP 开关 (根据 IEC 60947-4-1)

LED 通电指示

铅封槽

测试接头

设置 I 保护用 DIP 开关

U 保护功能 ON-OFF

保护功能	是否可关闭	整定范围	动作时间
L 过载保护	(不可关闭)	$I_1 = 0.4-1 \times I_n$ (步距 0.04)	起动等级 3E, 5E, 10E, 20E ( $t = K/I^2$ )
I 瞬时短路保护	(不可关闭)	$I_3 = 6-13 \times I_n$	$\leq 20ms$ ( $t = K$ )
U 缺相保护	(可关闭)	$I_6 = ON/OFF$	$t_4 = 2s$ ( $t = K$ )

# 塑壳断路器 - Tmax XT

## 电子脱扣器 - Ekip M-LRIU 和 Ekip G-LS/I

### Ekip M-LRIU

电子/手动设置 LED 指示

手动/电子设置

L, R, I, U 保护 LED 指示

LED 通电指示

设置脱扣等级用 DIP 开关 (根据 IEC 60947-4-1)

铅封槽

测试接头

设置 L 保护功能用 DIP 开关

设置 I 保护用 DIP 开关

R 保护功能 ON-OFF

U 保护功能 ON-OFF

设置 R 保护功能用 DIP 开关

选择脱扣等级用 DIP 开关

保护功能	是否可关闭	整定范围	动作时间
L 过载保护	(不可关闭)	$I_1 = 0.4-1 \times I_n$ (步距 0.04)	起动等级 3E, 5E, 10E, 20E ( $t = K/I^2$ )
R 堵转保护	(不可关闭)	$I_3 = 3-6-9 \times I_n$	$t_5 = 1.4s$ ( $t = K$ )
I 瞬时短路保护	(不可关闭)	$I_3 = 6-13 \times I_n$	$\leq 40ms$ ( $t = K$ )
U 缺相保护	(可关闭)	$I_6 = ON/OFF$	$t_4 = 0-5s$ ( $t = K$ )
G 接地故障保护	(可关闭)	$I_4 = 0.2-1 \times I_n$	$t_4 = 0.1-0.8s$ ( $t = K$ )

### Ekip G-LS/I

L, S, I 保护 LED 指示

选择 S 或 I 保护用 DIP 开关

LED 通电指示

测试接头

测试接头

设置 LS/I 保护功能用 DIP 开关

选择脱扣曲线用 DIP 开关

保护功能	是否可关闭	整定范围	动作时间
L 过载保护	(不可关闭)	$I_1 = 0.4-1 \times I_n$ (步距 0.04)	$t_1 = 3-6s$ (在 $I = 3 \times I_1$ 时) ( $t = K/I^2$ )
S 延时短路保护	(可关闭)	$I_2 = 1-1.5-2-2.5-3-3.5-4.5-5.5-6.5-7-7.5-8-8.5-9-10 \times I_n$	$t_2 = 0.05-0.075-0.1-0.2s$ ( $t = K$ )
I 瞬时短路保护	(可关闭)	$I_3 = 1-1.5-2-2.5-3-3.5-4.5-5.5-6.5-7-7.5-8-8.5-9-10 \times I_n$	$\leq 20ms$ ( $t = K$ )

# 塑壳断路器 - Tmax XT

## 电子脱扣器 - Ekip N-LS/I

2



Ekip N-LS/I 整定范围			
L 过载保护	(不可关闭)	$I_1 = 0.4-1 \times I_n$ (步距0.04)	$t_1 = 12-36s$ (在 $I = 3 \times I_1$ 时) ( $t = K/I^2$ )
S 延时短路保护	(可关闭)	$I_2 = 1-1.5-2-2.5-3-3.5-4.5-5.5-6.5-7-7.5-8-8.5-9-10 \times I_n$	$t_2 = 0.1-0.2s$ ( $t = K$ )
I 瞬时短路保护	(可关闭)	$I_3 = 1-1.5-2-2.5-3-3.5-4.5-5.5-6.5-7-7.5-8-8.5-9-10 \times I_n$	$\leq 20ms$ ( $t = K$ )



# 塑壳断路器 - Tmax XT

## 配合选型表 - 剩余电流脱扣器 / 剩余电流保护继电器

### RC Sel、RC Inst和RC B剩余电流脱扣器

剩余电流脱扣器	RC Sel 200mm	RC Inst	RC Sel	RC Sel	RC B型
断路器型号	XT1	XT1-XT3	XT1-XT3	XT2-XT4	XT3
初始供电电压 [V]	85...500	85...500	85...500	85...690	110...500
工作频率 [Hz]	45...66	45...66	45...66	45...66	45...66
故障频率 [Hz]	50-60	50-60	50-60	50-60	400-700-1000
测试电压范围 [V]	85...500	85...500	85...500	85...690	110...500
额定工作电流 [A]	最高160	最高160 (XT1) 最高250 (XT3)	最高160 (XT1) 最高250 (XT3)	最高160 (XT1) <sup>(2)</sup> 最高250 (XT3) <sup>(2)</sup>	最高225
可调脱扣阈值 [A]	0.03-0.05-0.1-0.3-0.5-1-3-5-10	0.03-0.1-0.3-0.5-1-3	0.03-0.05-0.1-0.3-0.5-1-3-5-10	0.03-0.05-0.1-0.3-0.5-1-3-5-10	0.03-0.05-0.1-0.3-0.5-1
选择性 [s]	■	-	■	■	■
脱扣时间设置 (2xI $\Delta$ n时) [s]	瞬时 0.1-0.2-0.3-0.5-1-2-3	瞬时	瞬时 0.1-0.2-0.3-0.5-1-2-3	瞬时 0.1-0.2-0.3-0.5-1-2-3	瞬时 0-0.1-0.2-0.3-0.5-1-2-3
功率输入	<10W (500V AC)	<8W (500V AC)	<10W (500V AC)	<5W (500V AC)	<10W (500V AC)
脱扣信号脱扣线圈转换触头	■	■	■	■	■
远程分闸信号输入	■	-	■	■	■
预报警信号触头NO	■	-	■	■	■
报警信号触头NO	■	-	■	■	■
预报警指示 (自25% I $\Delta$ n) 黄色LED常亮	■	-	■	■	■
报警时间指示 (75% I $\Delta$ n) 黄色LED闪烁 <sup>(1)</sup>	■	-	■	■	■
A型适用于脉冲交流 AC型适用于交流	■	■	■	■	■
B型适用于脉动电流和直流	-	-	-	-	■

(1): 达到30mA的90% I $\Delta$ n时做报警指示

(2): 插入式和抽出式: 框架电流为160A的断路器, 可使用的最大额定电流I $n$ =135A  
框架电流为250A的断路器, 可使用的最大额定电流I $n$ =210A

### RCQ020和RCD剩余电流保护继电器



剩余电流保护继电器	RCQ020	RCD
额定剩余动作电流 (A)	0.03-0.05-0.1-0.3-0.5-1-3-5-10-30	0.03-0.1-0.3-0.5-1-3-5
剩余电流动作延时 (S)	瞬时-0.1-0.2-0.3-0.5-0.7-1-2-3-5	瞬时-0.2-0.4-1-5
工作电压	110 / 230 / 415Vac (RCQ020/A) 110 - 690Vac (RCQ020/P)	85 - 380Vac
剩余电流报警指示	LED, 一对转换触点 (NC+NO) + 一对常开触点 (NO)	LED, 一对转换触点 (NC + NO)
输出触点容量	—	6A / 250Vac
CT 断线检测	Y	Y
远程控制	Y	Y
剩余电流预报警	25%, LED指示, 一对常开触点输出	50% I $\Delta$ n, LED指示
电源故障报警	Y	N
工作频率	50/60Hz	50/60Hz
安全保护模式	Y	—
自动复位	Y	—

# 塑壳断路器 - 配电用Tmax

## 型号说明 / 型号速查表

### 型号说明

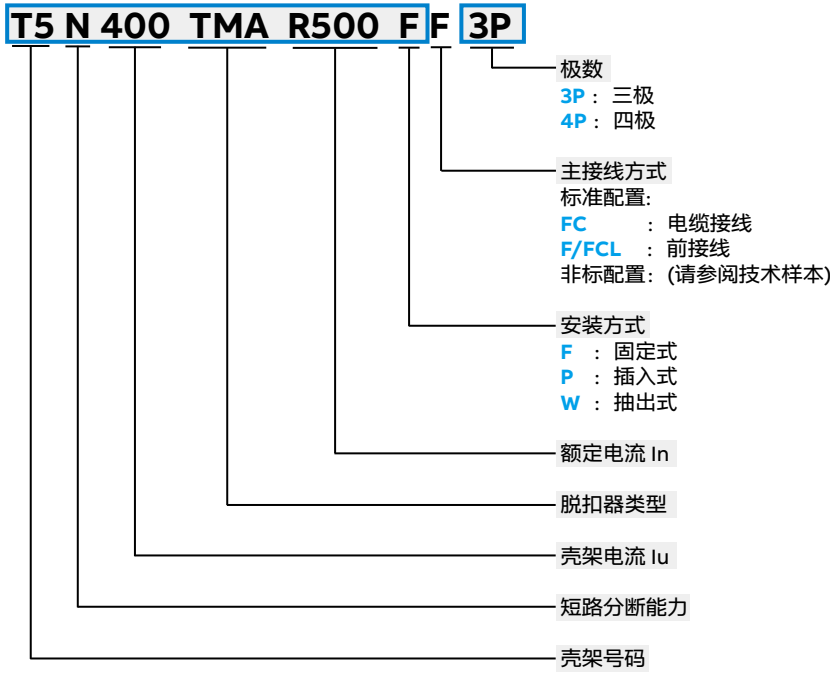

### 型号示例:

T6N800 PR222DS/P-LSIG R800 FF 4P型号描述:

塑壳断路器T6, 短路分断能力N, 壳架电流800A, 电子脱扣器PR222DS/P-LSIG, 四段保护, 额定电流800A, 固定式, 前接线, 4极。

### 型号速查表

■ 可选 □ 推荐选用

壳架号码	壳架电流					脱扣器	额定电流(In)																安装方式	主接线	极数										
	N	S	H	L	V		4	6.3	10	16	20	25	32	40	50	63	80	100	125	160	200	250				320	400	500	630	800	1000	1250	1600		
T5						400, 630	TMA																										F, P, W	F/ FCL	3P, 4P
							TMG																												
							PR																												
T6						630, 800	TMA																									F, W	F/ FCL	3P, 4P	
							PR																												
T7						800, 1000, 1250, 1600	PR																												

36	50	70	120	200
(kA)				

- TM可选: TMG: 发电机热磁保护 [磁脱扣可调2.5~5In (T5)]
- TMA: 热磁保护 [热脱扣可调(0.7~1In), 磁脱扣可调(5~10In)]
- PR可选: T5, T6:
  - PR221DS-LS/I : 三段保护(S模式, 过载保护+延时短路保护+瞬时短路保护), 二段保护(I模式, 过载保护+瞬时可调短路保护)
  - PR222DS/P-LSI : 三段保护(过载保护+延时短路保护+瞬时短路保护)
  - PR222DS/P-LSIG : 四段保护(过载保护+延时短路保护+瞬时短路保护+接地故障保护)
  - PR222DS/PD-LSIG : 四段保护(过载保护+延时短路保护+瞬时短路保护+接地故障保护)+通讯功能
- T7: PR231/P-LS/I : 三段保护(S模式, 过载保护+延时短路保护+瞬时短路保护), 二段保护(I模式, 过载保护+瞬时可调短路保护)
- PR232/P-LSI : 三段保护((过载保护+延时短路保护+瞬时短路保护)
- PR331/P-LSIG : 四段保护(过载保护+延时短路保护+瞬时短路保护+接地故障保护)
- PR332/P-LSIG : 四段保护, 液晶显示(过载保护+延时短路保护+瞬时短路保护+接地故障保护)

# 塑壳断路器 - 电动机保护用Tmax

## 型号说明 / 型号速查表

### 型号说明

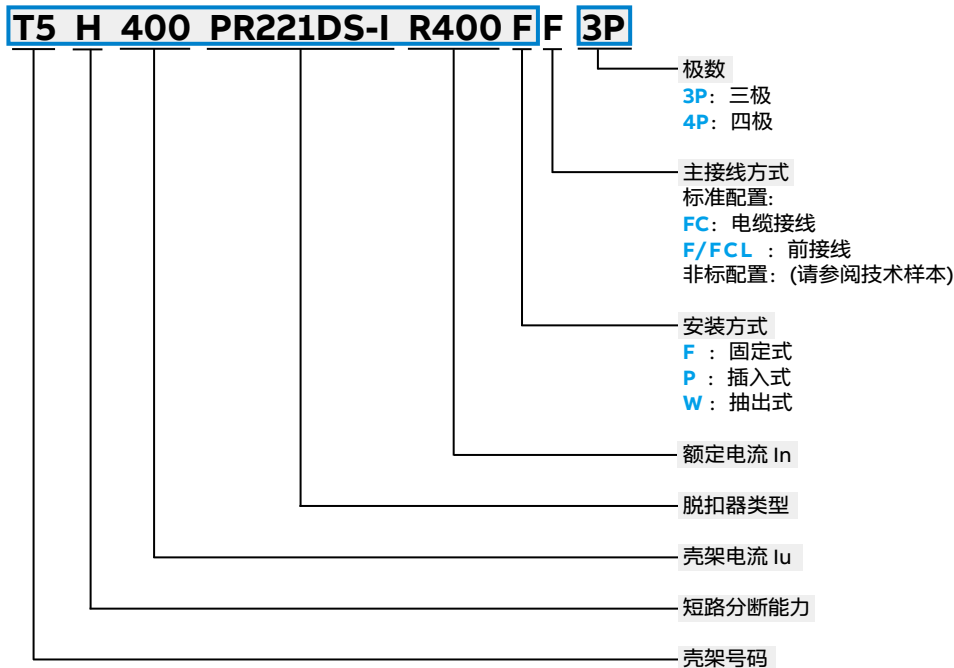

### 型号示例:

T5H400 PR221DS-I R400 FF 3P型号描述: 塑壳断路器T5,短路分断能力H, 壳架电流400A, 电子脱扣器PR221DS-I, 单磁保护, 额定电流400A, 固定式, 前接线, 3极。

### 型号速查表

■ 可选 ■ 推荐选用

壳架号码	极限短路分断能力 Icu (380/415 V AC)					壳架电流	脱扣器	额定电流(In)																			安装方式	主接线	极数							
	N	S	H	L	V			1.6	2.5	4	6.5	8.5	10	12.5	20	25	32	52	63	80	100	125	160	200	250	320				400	630	800	1000	1250	1600	
T5	■	■	■	■	■	400, 630	PR221DS-I PR222MP																				■	■						F, P, W	F/ FCL	3P, 4P
T6	■	■	■	■	■	630, 800	PR221DS-I PR222MP																					■						F, W		
T7	■	■	■	■	■	800, 1000, 1250, 1600	PR231/P-I																											F, W		

36	50	70	120	200
(kA)				

↑  
PR221DS-I : 单磁保护电子脱扣器  
PR231/P-I : 单磁保护电子脱扣器  
PR222MP : 电动机综合保护, 电子脱扣器 (过载长延时 + 堵转 + 短路瞬时 + 相不平衡)

\*\* 需选Iu=800的T6

# 塑壳断路器 - Tmax

## 附件

### Tmax常规附件选配表

分励脱扣器	YO	
欠电压脱扣器	YU	
欠电压脱扣器延时附件	UVD (0.25~3S)	
辅助触点	AUX-C 1Q ISY	1辅助, 1报警
	AUX-C 3Q ISY	3辅助, 1报警
	AUX-C 2Q	2辅助
插入/抽出式本体连接位置信号	AUP-I T5-T6	1触点信号
插入/抽出式本体连接位置信号	AUP-R T5-T6	1触点信号
电操机构	MOE	T5-T6储能操作
直动旋转手柄操作机构	RHD	适用于F.P.W
可调旋转手柄操作机构	RHE	适用于F.P.W
机械连锁	MIR	适用于T5-T6
显示单元	FDU	适用于T5-T6 PR222DS/P(D)

### 底座型号选择表

接线方式	插入式固定部分 (底座)	抽出式固定部分 (底座)
加长前接线 (EF)	FP: T5 400 PEF FP: T5 630 PEF	FP: T5 400 WEF FP: T5 630 WEF FP: T6 WEF
垂直后接线 (VR)	FP: T5 400 PVR FP: T5 630 PVR	FP: T5 400 WVR FP: T5 630 WVR FP: T6 WVR
水平后接线 (HR)	FP: T5 400 PHR FP: T5 630 PHR	FP: T5 400 WHR FP: T5 630 WHR FP: T6 WHR



插入式固定部分 (底座)



抽出式固定部分 (底座)

# 塑壳断路器 - Tmax

## 附件 - 固定部分



后接线



加长前接线



后垂直接线



后水平接线



### 插入式固定部分

- 插入式Tmax (PMP) 由本体、转换件及插入式固定部分组成, 其中, 本体和转换件可单独订购, 也可一体化订购, 而固定部分需单独订购
- T5 可选择插入式接线方式
- 4P固定部分为进口产品, 请订货前请先联系ABB确认产品货期

	3极 型号	4极 型号
<b>加长前接线 - EF</b>		
T5 400 插入式加长前接线固定部分 PFP EF	PFP EF3/T5 400	PFP EF4/T5 400
T5 630 插入式加长前接线固定部分 PFP EF <sup>(1)</sup>	PFP EF3/T5 630	PFP EF4/T5 630
<b>后水平接线 - HR</b>		
T5 400 插入式后水平接线固定部分 PFP HR	PFP HR3/T5 400	PFP HR4/T5 400
T5 630 插入式后水平接线固定部分 PFP HR <sup>(1)</sup>	PFP HR3/T5 630	PFP HR4/T5 630

### 抽出式固定部分

- 抽出式Tmax (WMP) 由面罩、本体、转换件及抽出式固定部分组成, 其中, 面罩、本体和转换件可单独订购, 也可一体化订购, 而固定部分需单独订购
- T5/T6/T7/T7M 可选择抽出式接线方式
- 4P固定部分为进口产品, 请订货前请先联系ABB确认产品货期

	3极 型号	4极 型号
<b>加长前接线 - EF</b>		
T5 400 抽出式加长前接线固定部分 WFP EF	WFP EF3/T5 400	WFP EF4/T5 400
T5 630 抽出式加长前接线固定部分 WFP EF <sup>(1)</sup>	WFP EF3/T5 630	WFP EF4/T5 630
T6 抽出式加长前接线固定部分 WFP EF	WFP EF3/T6	WFP EF4/T6
T7 抽出式加长前接线固定部分 WFP EF	WFP EF/T7	WFP EF4/T7
<b>后垂直接线 - VR</b>		
T5 400 抽出式后垂直接线固定部分 WFP VR	WFP VR3/T5 400	WFP VR4/T5 400
T5 630 抽出式后垂直接线固定部分 WFP VR <sup>(1)</sup>	WFP VR3/T5 630	WFP VR4/T5 630
<b>后水平接线 - HR</b>		
T5 400 抽出式后水平接线固定部分 WFP HR	WFP HR3/T5 400	WFP HR4/T5 400
T5 630 抽出式加长前接线固定部分 WFP EF <sup>(1)</sup>	WFP EF3/T5 630	WFP EF4/T5 630
T6 抽出式后水平接线固定部分 WFP HR	WFP HR3/T6	WFP HR4/T6
T7-T7M 抽出式后水平接线固定部分 <sup>(2)</sup>	WFP HR3/T7	WFP HR4/T7

(1) 最大额定电流 In 为 570 A  
 (2) 对于T5 400/T5 630, 可将ES接线端子直接加装在EF型的FP基座上, 转换为PFP ES 或WFP ES  
 (3) T7-T7M后水平接线固定部分是标准供货形式, 需要订购后垂直形式, 必须额外指明代码 1SDA063571R1

# 塑壳断路器 - Tmax

## 附件 - 接线端子

### 接线端子

- 塑壳断路器标准配置的接线端子如下: T5、T6为前接线端子 (F)
- 用户可根据需要, 选用不同型式的接线端子, 并可进行不同的组合 (上端子用一种型式, 下端子用一种型式)
- 产品说明书中, 详细列出了各种接线端子的连接信息, 如电缆或母排连接拧紧螺栓的力矩值、裸导线连接电缆的最大或最小界面尺寸
- 请仔细阅读产品说明书, 遵循扭力距要求; 另外, 所有的EF和ES端子都标配相间隔板, 使用时必须注意产品绝缘要求, 按产品说明书, 正确使用相间隔板

### 加长前接线端子<sup>(1)(2)</sup> - EF

	6件	8件
	型号	型号
T5 加长前接线端子 EF	EF6/T5	EF8/T5
T6 630 加长前接线端子 EF	EF6/T6 630	EF8/T6 630
T6 800 加长前接线端子 EF	EF6/T6 800	EF8/T6 800
T7-T7M 加长前接线端子 EF	EF6/T7	EF8/T7



加长前接线端子

### 加长扩展型前接线端子<sup>(1)(3)</sup> - ES

	6件	8件
	型号	型号
T5 加长扩展前接线端子 ES	ES6/T5	ES8/T5
T6 加长扩展前接线端子 ES	ES6/T6	ES8/T6
T7-T7M 加长扩展前接线端子 ES	ES6/T7	ES8/T7

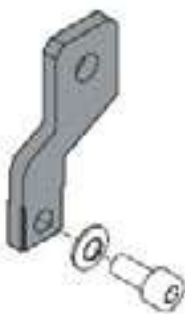

加长扩展型前接线端子

### 铜电缆前接线端子<sup>(4)(5)(6)</sup> - FC Cu

	6件	8件
	型号	型号
T5 400 铜电缆前接线端子 FC Cu	FCCu6/T5 400	FCCu8/T5 400
T5 630 铜电缆前接线端子 FC Cu	FCCu6/T5 630	FCCu8/T5 630



铜电缆前接线端子

#### 备注:

- (1) 所有的加长前接线端子都标配相间隔板
- (2) T5 加长前接线端子所标配的相间隔板外形尺寸约为102.2\*100 (mm)
- (3) T5 加长扩展型接线端子所标配的相间隔板外形尺寸约为202.2\*100 (mm)
- (4) 可直接连接裸铜电缆到断路器上
- (5) 产品说明书中列明了接入电缆的要求, 如截面积
- (6) 接入电缆的扭力值见产品说明书

# 塑壳断路器 - Tmax

## 附件 - 接线端子



铜 / 铝电缆前接线端子

### 铜 / 铝电缆前接线端子 - FC Cu Al

	3件	6件
	型号	型号
T5 400 铜铝电缆前接线端子 FC CuAL 2x120	FCCuAL3 2x120/T5 400	FCCuAL6 2x120/T5 400
T5 400 铜铝电缆前接线端子 FC CuAL 1x240	FCCuAL3 1x240/T5	FCCuAL6 1x240/T5
T5 铜铝电缆前接线端子 FC CuAL 2x240	FCCuAL3 2x240/T5	FCCuAL6 2x240/T5
T6 630 铜铝电缆前接线端子 FC CuAL 2x240	FCCuAL3 2x240/T6 630	FCCuAL6 2x240/T6 630
T6 800 铜铝电缆前接线端子 FC CuAL 3x185	FCCuAL3 3x185/T6 800	FCCuAL6 3x185/T6 800
T7 1250-T7M 630 铜铝电缆前接线端子	FCCuAL3 2x240/T7 (ml)	FCCuAL6 2x240/T7 (ml)
T7 1250-T7M 630 铜铝电缆前接线端子	FCCuAL3 4x240/T7 (ml)	FCCuAL6 4x240/T7 (ml)

- (1) 可直接连接裸铜/铝电缆到断路器上
- (2) 产品说明书中列明了接入电缆的要求, 如截面积
- (3) 接入电缆的扭力值见产品说明书



后接线端子

### 后接线端子 - R

	6件	8件
	型号	型号
T5 后接线端子 R	R6/T5	R8/T5
T6 后接线端子 R	R6/T6	R8/T6
T7 后接线端子 R (手动)	R6/T7 (ml)	R8/T7 (ml)



后水平接线端子

### 后水平接线端子 - HR

	6件	8件
	型号	型号
T7-T7M 后水平接线端子	HR6/T7	HR8/T7

- (1) 可从后面连接母排或电缆端子
- (2) T1 R只能水平安装,其余的可安装在4个不同的位置, 以方便电缆/母排连接(端子卡耳与塑料件配合, 限制端子方向)
- (3) 接入母排或电缆的扭力值见产品说明书



固定部分加长扩展型接线端子

### 固定部分加长扩展型接线端子 - ES - FP

	3件	6件
	型号	型号
T5 630固定部分加长扩展型前接线端子	ES3-FP/T5 630	ES4-FP/T5 630
T7-T7M固定部分加长扩展型前接线端子	ES3-FP/T7	ES4-FP/T7

# 塑壳断路器 - Tmax

## 附件 - 滑动触头 / 剩余电流脱扣器



滑动触头

### 滑动触头

	型号
T7-T7M 左边触头 Left block MP	LB MP/T7
T7-T7M 中间触头 Central block MP	CB MP/T7
T7-T7M 右边触头 Right block MP	RB MP/T7
T7 左边触头 Left block FP	LB FP/T7(ml)
T7M 左边触头 Left block FP	LB FP/T7M
T7-T7M 中间触头 Central block FP	CB FP/T7
T7-T7M 右边触头 Right block FP	RB FP/T7

#### 备注:

- (1) 插入式断路器最大额定电流  $I_n$  为 144A
- (2) 插入式断路器 最大额定电流  $I_n$  为 225A
- (3) 插入式断路器 最大额定电流  $I_n$  为 570A
- (4) 抽出式断路器最大额定电流  $I_n$  为 570A
- (5) 插入式断路器外加此固定部分的转换件后, 可被改装为抽出式固定部分

### RC222剩余电流脱扣器

- 剩余电流脱扣器 (RC) 直接由电网供电, 不需要辅助电源
- RC222可从上端供电, 也可从下端供电
- T5 RC不能与储能式电动操作机构 (MOE) 同时使用 (尺寸配合问题)
- T5固定式开关可与RC222、直动型旋转手柄 (RHD) 同时使用, 但必定购RC转换件 (RC Kit)
- T5插入式或抽出式开关可与RC222、直动型旋转手柄 (RHD) 同时使, 但必须定购RC转换件 (RC Kit) 和专用转换件 (Kit P>W)

RC222  
(T5)

	型号
T5 剩余电流脱扣器 RC222 3P	RC222×3/T5
T5 剩余电流脱扣器 RC222 4P	RC222×4/T5

注: T5-T6的插入式、抽出式或配电动操作机构的断路器必须选用带导线形式的欠电压脱扣器或分励脱扣器; 同时需定购适配器



# 塑壳断路器 - Tmax

## 附件 - 绝缘端子盖板 / 相间隔板

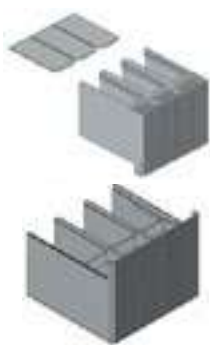

高端子盖板



低端子盖板



固定部分的端子盖板

### 绝缘端子盖板

使用高端子盖板（HTC）、低端子盖板（LTC）后，产品防护等级可达IP40

	3极	4极
	型号	型号
<b>高端子盖板（HTC）</b>		
T5 高端子盖板 HTC	HTC3/T5	HTC4/T5
T6 高端子盖板 HTC	HTC3/T6	HTC4/T6
T7-T7M 高端子盖板 HTC	HTC3/T7	HTC4/T7
<b>低端子盖板（LTC）</b>		
T5 低端子盖板 LTC	LTC3/T5	LTC4/T5
T6 低端子盖板 LTC	LTC3/T6	LTC4/T6
T7-T7M 低端子盖板 LTC	LTC3/T7	LTC4/T7
<b>固定部分的端子盖板（TC FP）</b>		
T5 固定部件端子盖板 TC-FP 3P	TC3 FP/T5	TC4 FP/T5

2

### 相间隔板

- T5 断路器标配相间隔板的零件图号为RA1752/002，尺寸约为100×26.4（长X宽）
- T5 加长前接线端子所标配的相间隔板外形尺寸约为102.2\*100（mm）
- T5 加长扩展型接线端子所标配的相间隔板外形尺寸约为202.2\*100（mm）
- T5 630 插入式/抽出式加长前接线固定部份中标配相间隔板，其外形尺寸约为202.2×100（mm）

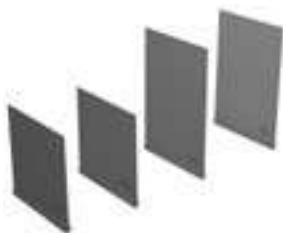

相间隔板

	3极	4极
	型号	型号
T5 相间隔板 PB100	PB100 3×4/T5	PB100 4×6/T5
T5 相间隔板 PB200	PB200 3×4/T5	PB200 4×6/T5
T6 相间隔板 PB100	PB100 3×4/T6	PB100 4×6/T6
T7-T7M 相间隔板 PB100	PB100 3×4/T7	PB100 4×6/T7
T7-T7M 相间隔板 PB200	PB200 3×4/T7	PB200 4×6/T7

# 塑壳断路器 - Tmax

## 附件 - 辅助脱扣器

### 分励脱扣器 - YO - C

- 使用分励脱扣器，可使断路器执行电气断开指令
- 当电压为分励脱扣器额定电压 $U_n$ 的70% - 110% (AC/DC) 时，脱扣器动作
- T5/T6预接导线的分励脱扣器与相对应的不带导线的分励脱扣器结构有所不同
- 一般情况下，分励脱扣器装在断路器左侧插槽中；而对于T5 4P断路器，则装在左侧第二个插槽
- T5-T6的插入式、抽出式或配电动操作机构的断路器必须选用带导线形式的欠电压脱扣器或分励脱扣器；同时需定购适配器



预接导线  
(T5 - T6)



不带导线  
(T5 - T6)



不带导线  
(T7)

型号	
<b>预接导线</b>	
T5-T6 分励脱扣器 YO-C 24-30Vac/dc	YO-C 24/T5-6
T5-T6 分励脱扣器 YO-C 110-127Vac/110-125Vdc	YO-C 110/T5-6
T5-T6 分励脱扣器 YO-C 220-240Vac/220-250Vdc	YO-C 220/T5-6
T5-T6 分励脱扣器 YO-C 380-440Vac	YO-C 380/T5-6
T5-T6 分励脱扣器 YO-C 12Vdc	YO-C 12/T5-6
T5-T6 分励脱扣器 YO-C 48-60Vac/dc	YO-C 48/T5-6
T5-T6 分励脱扣器 YO-C 480-525Vac	YO-C 480/T5-6
<b>不带导线</b>	
T5-T6 分励脱扣器 YO 24-30Vac/dc	YO 24/T5-6
T5-T6 分励脱扣器 YO 220-240Vac/220-250Vdc	YO 220/T5-6
T5-T6 分励脱扣器 YO 110-127Vac/110-125Vdc	YO 110/T5-6
T5-T6 分励脱扣器 YO 12Vdc	YO 12/T5-6
T5-T6 分励脱扣器 YO 48-60Vac/dc	YO 48/T5-6
T5-T6 分励脱扣器 YO 380-440Vac	YO 380/T5-6
T5-T6 分励脱扣器 YO 480-525Vac	YO 480/T5-6
T7-T7M 分励脱扣器 YO 24Vac/dc	YO 24/T7
T7-T7M 分励脱扣器 YO 30Vac/dc	YO 30/T7
T7-T7M 分励脱扣器 YO 48Vac/dc	YO 48/T7
T7-T7M 分励脱扣器 YO 60Vac/dc	YO 60/T7
T7-T7M 分励脱扣器 YO 110-120Vac/dc	YO 110/T7
T7-T7M 分励脱扣器 YO 120-127Vac/dc	YO 120/T7
T7-T7M 分励脱扣器 YO 220-240Vac/dc	YO 220/T7
T7-T7M 分励脱扣器 YO 240-250Vac/dc	YO 240/T7
T7-T7M 分励脱扣器 YO 380-400Vac	YO 380/T7
T7-T7M 分励脱扣器 YO 415-440Vac	YO 415/T7

注: T5/T6 不带导线的分励脱扣器为进口产品, 订货前, 请先联系ABB确认货期。

## 欠电压脱扣器 - YU - C

- 当欠电压脱扣器的供电电压降至其额定值的 (0.7-0.35)  $U_n$  时, 欠电压脱扣器断开断路器
- 欠电压脱扣器不通电时, 断路器或主触头不能闭合
- T5/T6预接导线的欠电压脱扣器与相对应的不带导线的欠电压脱扣器结构有所不同
- 一般情况下, 欠电压脱扣器装在断路器左侧插槽中; 而对于T5 4P断路器, 则装在左侧第二个插槽
- T5-T6的插入式、抽出式或配电动操作机构的断路器必须选用带导线形式的欠电压脱扣器或分励脱扣器; 同时需定购适配器



预接导线  
(T5 - T6)



不带导线  
(T5 - T6)



不带导线  
(T7)

型号	
<b>预接导线 - YU - C</b>	
T5-T6 欠电压脱扣器 YU-C 220-240Vac/220-250Vdc	YU-C 220/T5-6
T5-T6 欠电压脱扣器 YU-C 380-440Vac	YU-C 380/T5-6
T5-T6 欠电压脱扣器 YU-C 24-30Vac/dc	YU-C 24/T5-6
T5-T6 欠电压脱扣器 YU-C 48Vac/dc	YU-C 48/T5-6
T5-T6 欠电压脱扣器 YU-C 60Vac/dc	YU-C 60/T5-6
T5-T6 欠电压脱扣器 YU-C 110-127Vac/110-125Vdc	YU-C 110/T5-6
T5-T6 欠电压脱扣器 YU-C 480-525Vac	YU-C 480/T5-6
<b>不带导线 - YU</b>	
T4-T6 欠电压脱扣器 YU 24-30Vac/dc	YU 24/T4-6
T4-T6 欠电压脱扣器 YU 48Vac/dc	YU 48/T4-6
T4-T6 欠电压脱扣器 YU 60Vac/dc	YU 60/T4-6
T4-T6 欠电压脱扣器 YU 110-127Vac/110-125Vdc	YU 110/T4-6
T4-T6 欠电压脱扣器 YU 220-240Vac/220-250Vdc	YU 220/T4-6
T4-T6 欠电压脱扣器 YU 380-440Vac	YU 380/T4-6
T4-T6 欠电压脱扣器 YU 480-525Vac	YU 480/T4-6
T7-T7M 欠电压脱扣器 YU 24Vac/dc	YU 24/T7
T7-T7M 欠电压脱扣器 YU 30Vac/dc	YU 30/T7
T7-T7M 欠电压脱扣器 YU 48Vac/dc	YU 48/T7
T7-T7M 欠电压脱扣器 YU 60Vac/dc	YU 60/T7
T7-T7M 欠电压脱扣器 YU 110-120Vac/dc	YU 110/T7
T7-T7M 欠电压脱扣器 YU 120-127Vac/dc	YU 120/T7
T7-T7M 欠电压脱扣器 YU 220-240Vac/dc	YU 220/T7
T7-T7M 欠电压脱扣器 YU 240-250Vac/dc	YU 240/T7
T7-T7M 欠电压脱扣器 YU 380-400Vac	YU 380/T7
T7-T7M 欠电压脱扣器 YU 415-400Vac	YU 415/T7

注: T5/T6 不带导线的欠电压脱扣器为进口产品, 订货前, 请先联系ABB确认货期

# 塑壳断路器 - Tmax

## 附件 - 辅助触头

### 辅助触头 - AUX

- 辅助触点电气信号的作用:在外部显示关于断路器工作状态相关的信息
- 安装时需直接从断路器正面将其内装在断路器右侧插槽中
- 辅助触点分为预接导线型、不带导线型
- ABB可提供辅助触头的连接线: 6 Cables 、 12 Cables

### 触点型号说明

- Q (闭合/断开) - 指示断路器触头的位置
- SY (脱扣器脱扣) - 指示由电子脱扣器PR/RC/YO/YU/MOS/Trip引起的断路器脱扣的电气信号

### 预接导线 - AUX - C

	型号
T5-T6 辅助触头 AUX-C 1Q+1SY 250V AC/DC	1Q1SY-C 250/T5-6
T5-T6 辅助触头 AUX-C 3Q+1SY 250V AC/DC	3Q1SY-C 250/T5-6
T5-T6 辅助触头 AUX-C 1Q+1SY 400V AC	1Q1SY-C 400/T5-6
T5-T6 辅助触头 AUX-C 2Q 400V AC	2Q-C 400/T5-6
T5-T6 辅助触头 AUX-C 3Q+1SY 24V DC	3Q1SY-C 24/T5-6

### 不带导线 - AUX

	型号
T5-T6 辅助触头 AUX 3Q+1SY 250V	3Q1SY 250/T5-6

注: 可选用ABB标准产品: 辅助触点连接线, 其中12 Cables 适用于3Q+1SY; 6 Cables 适用于1Q+1SY

### 指示电子脱扣器脱扣 - AUX - SA

适用于带电子脱扣器的T5、T6断路器, 用于指示电子脱扣器脱扣信号

	型号
T5 辅助触头 AUX-SA 1 S51 NO	SA 1S51 NO/T5
T6 辅助触头 AUX-SA 1 S51 NO	SA 1S51 NO/T6
T7-T7M 辅助触头 AUX-SA 1 S51 NO	SA 1S51 NO/T7

注: 该型号产品为进口产品, 请订货前咨询货期

### 辅助触头 - AUX - RTC (准备合闸就绪触头)

	型号
T7M 辅助触点 AUX-RTC 250V AC/DC	RTC 250/T7M

### 合闸弹簧储能指示触头 - AUX - MC

	型号
T7M 辅助触点 AUX-MC 250V AC/DC	MC 250/T7M

2



预接导线



不带导线



指示电子脱扣器脱扣



准备合闸就绪触头



合闸弹簧储能指示触头

# 塑壳断路器 - Tmax

## 附件 - 储能电动机操作机构

- MOE适用于T5和T6断路器
- MOE-E适用于配装PR222DS/PD电子脱口器的T5和T6断路器
- MOE/MOE-E都支持手动、自动操作模式



储能电机操作机构

### 储能电机操作机构 - MOE

	T5	T6
	型号	型号
储能电机机构 MOE 220-150V	MOE 220/T5	MOE 220/T6



储能电机操作机构\*  
(带电子式辅助触头)

### 储能电机操作机构 (带电子式辅助触头) - MOE - E

	型号
储能电机机构 MOE-E 220-250V	MOE-E 220/T5



自动对合闸弹簧储能的  
齿轮式电动机

### 自动对合闸弹簧储能的齿轮式电动机

	型号
弹簧储能电动机 M 220-250VAC/DC	M 220/T7M

# 塑壳断路器 - Tmax

## 附件 - 旋转手柄

### 旋转手柄

- 旋转手柄主要分为两类：直动型（RHD）和可调加长型（RHE）
- 组成可调加长型的3个组件可分别单独订购：小室门旋转手柄（RHE\_H）、加长杆（RHE\_S）、装在断路器上的机构基座（RHE\_B）
- 紧急型旋转手柄为黄-红色手柄，黄面板，多适用于机床控制
- 另外，ABB提供分闸位置挂锁：用于T5/T6的KLF

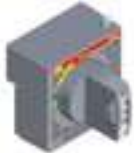

直动旋转手柄

### 直动旋转手柄 - RHD

	型号
T5 直动旋转手柄 RHD F-P	RHD F-P/T5
T5 直动旋转手柄 RHD W	RHD W/T5
T6 直动旋转手柄 RHD F-P	RHD F-P/T6
T6 直动旋转手柄 RHD W	RHD W/T6
T7 直动旋转手柄 RHD F-P	RHD F-P/T7(ml)
T7 直动旋转手柄 RHD W	RHD W/T7(ml)

### 可调加长旋转手柄 - RHE

	型号
T5 可调加长旋转手柄 RHE F-P	RHE F-P/T5
T5 可调加长旋转手柄 RHE W	RHE W/T5
T6 可调加长旋转手柄 RHE F-P	RHE F-P/T6
T6 可调加长旋转手柄 RHE W	RHE W/T6
T7 可调加长旋转手柄 RHE F-P	RHE F-P/T7 (ml)
T7 可调加长旋转手柄 RHE W	RHE W/T7 (ml)

(1) 紧急型旋转手柄为进口产品，请订货前咨询货期

(2) 以上为可调加长型旋转手柄的组件，ABB不备库存，请订货前咨询货期



可调加长旋转手柄

# 塑壳断路器 - Tmax

## 其它附件



接插件



适配器



IP54防护盖



前面板显示单元



人机界面接口

单极中心接地  
导体传感器剩余电流  
保护用传感器具有远程复位指令的电子脱扣器  
脱扣电气信号

### 接插件 - SPC

	型号
T5-T6 接插件 SPC 12P	SPC12/T5-6
T5-T6 接插件 SPC 6P	SPC6/T5-6
T5-T6 接插件 SPC 3P	SPC3/T5-6

注: UVD适用于T5-T6

### 适配器 - ADP

	型号
T5-T6 适配器 ADP 6	ADP6/T5-6
T5-T6 适配器 ADP 12	ADP12/T5-6
T5-T6 适配器 ADP 10	ADP10/T5-6
T5-T6 适配器 ADP 5	ADP5/T5-6

### 旋转操作机构 (IP54防护盖) - RHE

	型号
T5-T7 IP54防护盖 RHE IP54 kit	RHE IP54/T5-7

### 前面板显示单元 - FDU

	型号
T5 前面板显示单元 FDU	FDU/T5
T6 前面板显示单元 FDU	FDU/T6

### 人机界面接口 HMI030

	型号
T5-T7/T7M 人机界面接口 HMI030	HMI030/T5-7

### 剩余电流保护用传感器 Homopolar toroid

	型号
T7-T7M 剩余电流保护用传感器 Homopolar toroid Rc	HT Rc/T7

### 单极中心接地导体传感器 Homopolar toroid

	型号
T7-T7M 单极中心接地导体传感器 Homopolar toroid	HT/T7

### 具有远程复位指令的电子脱扣器脱扣电气信号 Trip reset

	型号
T7M 具有远程复位指令的电子脱扣器脱扣电气信号 Trip reset 24V	TR 24/T7M

# 塑壳断路器 - Tmax

## 其它附件

2



机械联锁

### 机械联锁 MIC

	型号
T7-T7M 机械联锁 interlock cable	IC/T7
T7-T7M 机械联锁 interlock plate for fixed unit-on rear plate	IP(rear)/T7
T7-T7M 机械联锁 wiring kit	WT/T7-Emax
T7-T7M 机械联锁 interlock plate for fixed cb	IP F/T7
T7-T7M 机械联锁 interlock plate for withdrawable cb	IP W/T7



剩余电流继电器

### 剩余电流继电器 RCQ020+TOR

	型号
T5-T7/T7M 剩余电流继电器 RCQ020+TOR CL 60 mm	RCQ020+TOR CL60/T5-7
T5-T7/T7M 剩余电流继电器 RCQ020+TOR CL110mm	RCQ020+TOR CL110/T5-7
T5-T7/T7M 剩余电流继电器 RCQ020+TOR CL185mm	RCQ020+TOR CL185/T5-7



# 塑壳断路器 - Tmax

## 附件 - 锁定装置 / 机械联锁



挂锁

### 挂锁 - PLL

	型号
T7 断开位置挂锁 PLL Open	PLL O/T7 (ml)
T7M 断开位置挂锁 PLL Open	PLL O/T7M

机械联锁  
(T5)

### 机械联锁

- T5 MIR 可与安装在前面板的附件和剩余电流脱扣器一起使用。当使用T5 MIR-VB时，上面断路器的下接线端子 and 下面断路器的上接线端子必须采用后接线形式

	型号
T5 机械联锁 MIR-HB	MIR-HB/T5

注：需订购机械联锁安装板配合使用

### 机械联锁安装板（只适用于T5）

	型号
T5 机械联锁 断路器安装板 MIR-P-A	MIR-P-A/T5
T5 机械联锁 断路器安装板 MIR-P-B	MIR-P-B/T5
T5 机械联锁 断路器安装板 MIR-P-C	MIR-P-C/T5
T5 机械联锁 断路器安装板 MIR-P-D	MIR-P-D/T5
T5 机械联锁 断路器安装板 MIR-P-E	MIR-P-E/T5
T5 机械联锁 断路器安装板 MIR-P-F	MIR-P-F/T5

备注:

类型 B : T5 400 (固定式 / 插入式 / 抽出式) 或 T5 630 (固定式)

类型 C : T5 630 (插入式 - 抽出式)

类型 D : T5 400 (固定式 / 插入式 / 抽出式) 或 T5 630 (固定式) + T5 400 (固定式 / 插入式 / 抽出式) 或 T5 630 (固定式)

类型 E : T5 400 (固定式 / 插入式 / 抽出式) 或 T5 630 (固定式) + T5 630 (插入式 - 抽出式)

类型 F : T5 630 (插入式 - 抽出式) + T5 630 (插入式 - 抽出式)

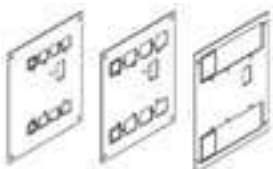

机械联锁安装板

# 塑壳断路器 - Tmax

## 技术数据一览表



2

		Tmax T5				
额定不间断电流, Iu	[A]	400/630				
极数	[No.]	3/4				
额定工作电压, Ue	(AC) 50-60 Hz	[V]	690			
	(DC)	[V]	750			
额定冲击耐受电压, Uimp	[kV]	8				
额定绝缘电压, Ui	[V]	1000				
工频试验电压1分钟	[V]	3500				
额定极限短路分断能力, Icu		N	S	H	L	V
(AC) 50-60 Hz 220/230 V	[kA]	70	85	100	200	200
(AC) 50-60 Hz 380/400/ 415V	[kA]	36	50	70	120	200
(AC) 50-60 Hz 440 V	[kA]	30	40	65	100	180
(AC) 50-60 Hz 500 V	[kA]	25	30	50	85	150
(AC) 50-60 Hz 690 V	[kA]	20	25	40	70	80
(DC) 250 V - 2极串联	[kA]	36	50	70	100	150
(DC) 250 V - 3极串联	[kA]	-	-	-	-	-
(DC) 500 V - 2极串联	[kA]	25	36	50	70	100
(DC) 500 V - 3极串联	[kA]	-	-	-	-	-
(DC) 750 V - 3极串联	[kA]	16	25	36	50	70
额定运行短路分断能力, Ics						
(AC) 50-60 Hz 220/230 V	[%Icu]	100%	100%	100%	100%	100%
(AC) 50-60 Hz 380/400 /415V	[%Icu]	100%	100%	100%	100%	100%
(AC) 50-60 Hz 440 V	[%Icu]	100%	100%	100%	100%	100%
(AC) 50-60 Hz 500 V	[%Icu]	100%	100%	100%	100% <sup>(1)</sup>	100% <sup>(2)</sup>
(AC) 50-60 Hz 690 V	[%Icu]	100%	100%	100% <sup>(1)</sup>	100% <sup>(2)</sup>	100% <sup>(2)</sup>
额定短路接通能力, Icm						
(AC) 50-60 Hz 220/230 V	[kA]	154	187	220	440	660
(AC) 50-60 Hz 380/400/ 415V	[kA]	75.6	105	154	264	440
(AC) 50-60 Hz 440 V	[kA]	63	84	143	220	396
(AC) 50-60 Hz 500 V	[kA]	52.5	63	105	187	330
(AC) 50-60 Hz 690 V	[kA]	40	52.5	84	154	176
分闸时间 (415 V)	[ms]	6	6	6	6	6
使用类别 (IEC 60947 -2)		B (400 A) <sup>(3)</sup> - A (630 A)				
参考标准		IEC 60947-2				
隔离功能		■				

<sup>(\*)</sup> In=16 A 和 In=20 A 时, 分断能力设定为 16kA

<sup>(1)</sup> 75% 适用于 T5 630

<sup>(2)</sup> 50% 适用于 T5 630

<sup>(3)</sup> Icw = 5 kA

<sup>(4)</sup> Icw = 7.6 kA (630A)-10kA (800A)

<sup>(5)</sup> T7 800/1000/1250A

<sup>(6)</sup> Icw = 20 kA (S、H、L)-15kA (V)

注意: 40°C 时 T5 630 抽出式的最大设定值需降容 10%



Tmax T6			Tmax T7			
630/800			800/1000/1250/1600			
3/4			3/4			
690			690			
750			-			
8			8			
1000			1000			
3500			3500			
N	S	H	S	H	L	V <sup>(5)</sup>
70	85	100	85	100	200	200
36	50	70	50	70	120	150
30	45	50	50	65	100	130
25	35	50	40	50	85	100
20	22	25	30	42	50	60
36	50	70	-	-	-	-
-	-	-	-	-	-	-
20	35	50	-	-	-	-
-	-	-	-	-	-	-
16	20	36	-	-	-	-
100%	100%	100%	100%	100%	100%	100%
100%	100%	100%	100%	100%	100%	100%
100%	100%	100%	100%	100%	100%	100%
100%	100%	100%	100%	100%	75%	100%
75%	75%	75%	100%	75%	75%	75%
154	187	220	187	220	440	440
75.6	105	154	105	154	264	330
63	94.5	105	105	143	220	286
52.5	73.5	105	84	105	187	220
40	46	52.5	63	88.2	105	132
10	9	8	15	10	8	8
B (630 A - 800 A) <sup>(4)</sup>			B <sup>(6)</sup>			
IEC 60947-2			IEC 60947-2			
■			■			

# 塑壳断路器 - Tmax

## 技术数据一览表



				Tmax T5
<b>脱扣器</b>				
热磁式	TMF	T不可调, M不可调	-	
	TMD	T可调, M不可调	-	
	TMA	T可调, M可调 (5...10×In)	■(高达 500 A)	
	TMG	T可调, M不可调 (3×In)	-	
	TMG	T可调, M可调 (2.5...5×In)	■(高达 500 A)	
单磁式	MA		-	
电子式	PR221DS		■	
	PR221GP/PR221MP		-	
	PR222DS		■	
	PR223DS		■	
	PR231/P		-	
	PR232/P		-	
	PR331/P		-	
	PR332/P		-	
互换性			■	
型式			F-P-W	
接线端子型式	固定式			F-FC CuAl-EF-ES-R-RC
	插入式			EF-ES-HR-VR-FC Cu-FC CuAl
	抽出式			EF-ES-HR-VR-FC Cu-FC CuAl
机械寿命		[操作循环次数]	20000	
		[每小时操作循环次数]	120	
电气寿命 (415 V AC)		[操作循环次数]	7000 (400 A) - 5000 (630 A)	
		[每小时操作循环次数]	60	
基本尺寸 - 固定式	W/L - 3极	[mm]	140	
	W/L - 4极	[mm]	186	
	D	[mm]	103.5	
	H	[mm]	205	
重量	固定式	3/4 极	[kg]	3.25/4.15
	插入式	3/4 极	[kg]	5.15/6.65
	抽出式	3/4 极	[kg]	5.4/6.9

接线端子说明  
F= 前接线端子  
EF= 加长前接线端子

ES= 展开前接线端子  
FC Cu= 铜质电缆前接线端子  
FC CuAl= 铜 / 铝电缆接线端子

R= 后接线端子  
HR= 后接线端子  
VR= 后接线端子

MC= 多股电缆接线端子  
F= 固定式  
P= 插入式



Tmax T6	Tmax T7
-	-
-	-
■ (高达 800 A)	-
-	-
-	-
-	-
■	-
-	-
■	-
■	-
-	■
-	■
-	■
-	■
■	■
F-W <sup>(1)</sup>	F-W
F-FC CuAl-EF-ES-R-RC	F-EF-ES-FC CuAl-HR/VR
-	-
EF-HR-VR	EF-HR/VR-RS-ES
20000	10000
120	60
7000 (630 A) - 5000 (800 A)	2000(S,H,L) / 3000(V)
60	60
210	210
280	280
103.5	154 (手动) / 178 (电动)
268	268
9.5/12	9.7/12.5 (手动) - 11/14 (电动)
-	-
12.1/15.1	29.7/39.6 (手动) - 32/42.6 (电动)

W= 抽出式

注意：40°C 时 T5 630 抽出式的最大  
设定值需降容 10%

<sup>(1)</sup> w 不适用于 T6 1000A

# 塑壳断路器 - Tmax

## 电子脱扣器 - PR221DS

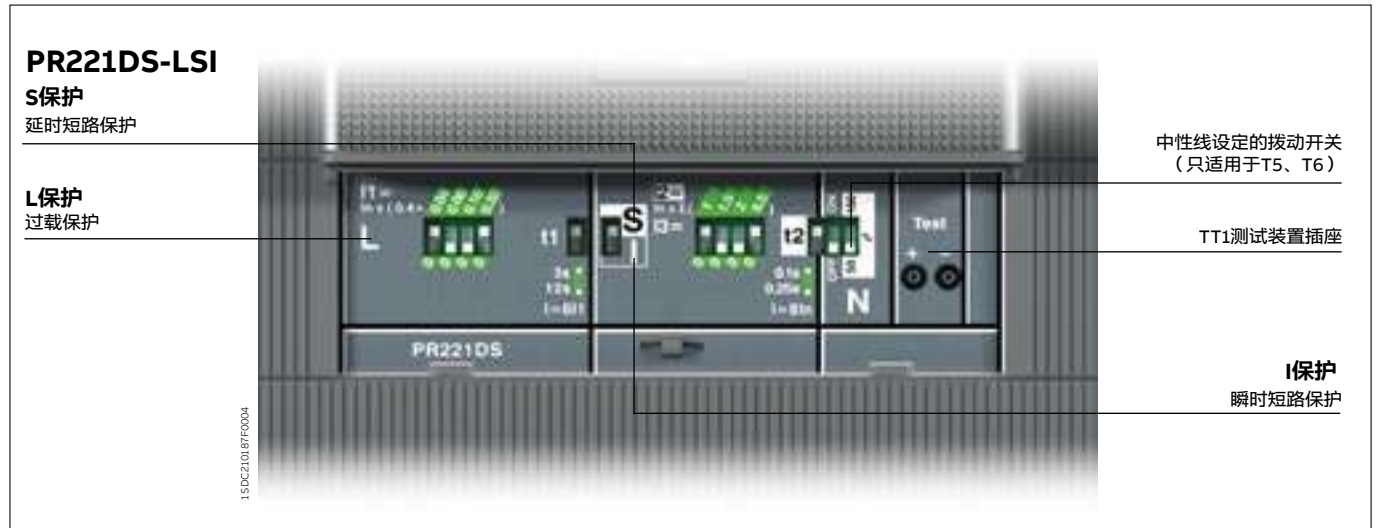

### PR221DS整定范围

L 过载保护	(不可关闭)	$I_1 = 0.4 \sim 1.0 \times I_n$ (步距为 $0.04 \times I_n$ )	$t_1 = 3 - 6s(T2), 12s(T5、T6)$ (在 $6 \times I_1$ 时) ( $t = K/I_1^2$ )
S 延时短路保护	(可关闭)	$I_2 = 1-1.5-2-2.5-3-3.5-4.5-5.5-6.5-7-7.5-8-8.5-9-10 \times I_n^{(1)}$	$t_2 = 0.1s - 0.25s$ (在 $8 \times I_n$ 时) ( $t = K/I_2^2$ )
I 瞬时短路保护	(可关闭)	$I_3 = 1-1.5-2-2.5-3-3.5-4.5-5.5-6.5-7-7.5-8-8.5-9-10 \times I_n^{(1)}$	瞬时 ( $t = k$ )

(1) 对于T5  $I_n = 630A$ ,  $I_{2max} = 9.5 \times I_n$ ,  $I_{3max} = 9.5 \times I_n$   
 $10 \times I_n$ 的整定值等于  $9.5 \times I_n$ 的整定值

# 塑壳断路器 - Tmax

## 电子脱扣器 - PR222DS, PR223DS

**PR222DS/P**

**S保护**  
延时短路保护

**L保护**  
过载保护

**TT1测试单元**  
测试插座

**PR010/T测试设置单元**  
和BT030无线通讯单元的连接接口

**I保护**  
瞬时短路保护

中性线设置的拨键开关

电子/手动设置选择

1SDC210B06F0001

**PR222DS/PD**

**S保护**  
延时短路保护

**L保护**  
过载保护

**TT1测试单元**  
测试插座

**PR010/T测试设置单元**  
和BT030无线通讯单元的连接接口

**I保护**  
瞬时短路保护

中性线设置的拨键开关

本机/远程设置选择

电子/手动设置选择

1SDC210B07F0001

**PR223DS**

**PR010/T测试设置单元**  
和BT030无线通讯单元的连接接口

**TT1测试单元测试插座**

**断路器的LED报警信号**

断路器状态的LED信号指示

操作模式(本地/远程)选择按钮和在线诊断

1SDC210B08F0001

**PR222DS/P、PR222DS/PD和PR223DS整定范围**

L 过载保护	(不可关闭)	$I_1 = 0.4 \sim 1.0 \times I_n$ (步距为 $0.02 \times I_n$ )	$t_1 = 3s, 6s, 9s, 18s$ (在 $6 \times I_1$ 时)
S 延时短路保护	(可关闭)	$I_2 = 0.6-1.2-1.8-2.4-3.0-3.6-4.2-5.8-6.4-7.0-7.6-8.2-8.8-9.4-10 \times I_n$ (步距为 $0.6 \times I_n$ )	$t_2 = 0.05s, 0.1s, 0.25s, 0.5s$ (在 $8 \times I_n$ 时) ( $I^2 t = K, t = K$ 可选)
I 瞬时短路保护	(可关闭)	$I_3 = 1.5-2.5-3-4-4.5-5-5.5-6.5-7-7.5-8-9-9.5-10.5-12 \times I_n$	瞬时
G 接地故障保护	(可关闭)	$I_4 = 0.2-0.25-0.45-0.55-0.75-0.8-1.0 \times I_n$	$t_4 = 0.1s$ (在 $\leq 3.15 \times I_4$ ), $0.2s$ (在 $\leq 2.25 \times I_4$ ) $0.4s$ (在 $\leq 1.6 \times I_4$ ), $0.8s$ (在 $\leq 1.1 \times I_4$ )

# 塑壳断路器 - Tmax

## 电子脱扣器 - PR231/P, PR232/P

### PR231/P

#### L保护

过载保护

TT1测试单元  
测试插座

额定插件

电网频率选择  
的拨动开关

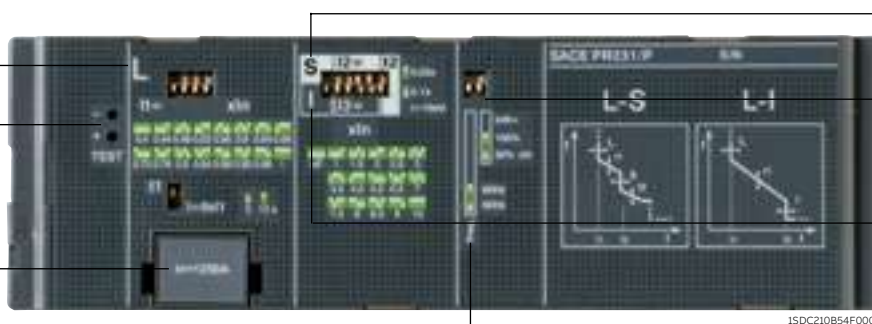

S保护  
延时短路保护

中性线设置  
的拨动开关

I保护  
瞬时短路保护

15DC210B54F0001

#### PR231/P整定范围

L 过载保护	(不可关闭)	$I_1=0.4-1 \times I_n$ (步距为 $0.04 \times I_n$ )	$t_1=3-12s$ (在 $6 \times I_1$ ) ( $I^2t=k$ )
S 延时短路保护	(可关闭)	$I_2=1-1.5-2-2.5-3-3.5-4.5-5.5-6.5-7-7.5-8-8.5-9-10 \times I_n$	$t_2=0.1-0.25s$ (在 $10 \times I_n$ 时) ( $I^2t=k$ )
I 瞬时短路保护	(不可关闭)	$I_3=1-1.5-2-2.5-3-3.5-4.5-5.5-6.5-7-7.5-8-8.5-9-10 \times I_n$	瞬时 ( $t=k$ )

### PR232/P

L保护功能报警LED指示

L保护  
过载保护

TT1测试单元  
测试插座

额定插件

PR010/T、BT030和PR030/B  
连接接口

S保护  
延时短路保护

S保护功能报警LED指示

I保护  
瞬时短路保护

I保护功能报警  
LED指示

中性线设置  
的拨动开关

电网频率选择  
的拨动开关



15DC210B55F0001

#### PR232/P整定范围

L 过载保护	(不可关闭)	$I_1=0.4-1 \times I_n$ (步距为 $0.04 \times I_n$ )	$t_1=3s, 6s, 12s, 18s$ (在 $6 \times I_1$ ) ( $I^2t=k$ )
S 延时短路保护	(可关闭)	$I_2=0.6-0.8-1.2-1.8-2.4-3-3.6-4.2-5-5.8-6.6-7.4-8.2-9-10 \times I_n$	$t_2=0.1s, 0.25s, 0.5s, 0.8s$ (在 $10 \times I_n / I > I_2$ 时) ( $I^2t=k, t=k$ 可选)
I 瞬时短路保护	(可关闭)	$I_3=1.5-2.5-3-4-4.5-5-5.5-6.5-7-7.5-8-9-9.5-10.5-12 \times I_n$	瞬时 ( $t=k$ )



# 塑壳断路器 - Tmax

## 电子脱扣器 - PR331/P, PR332/P

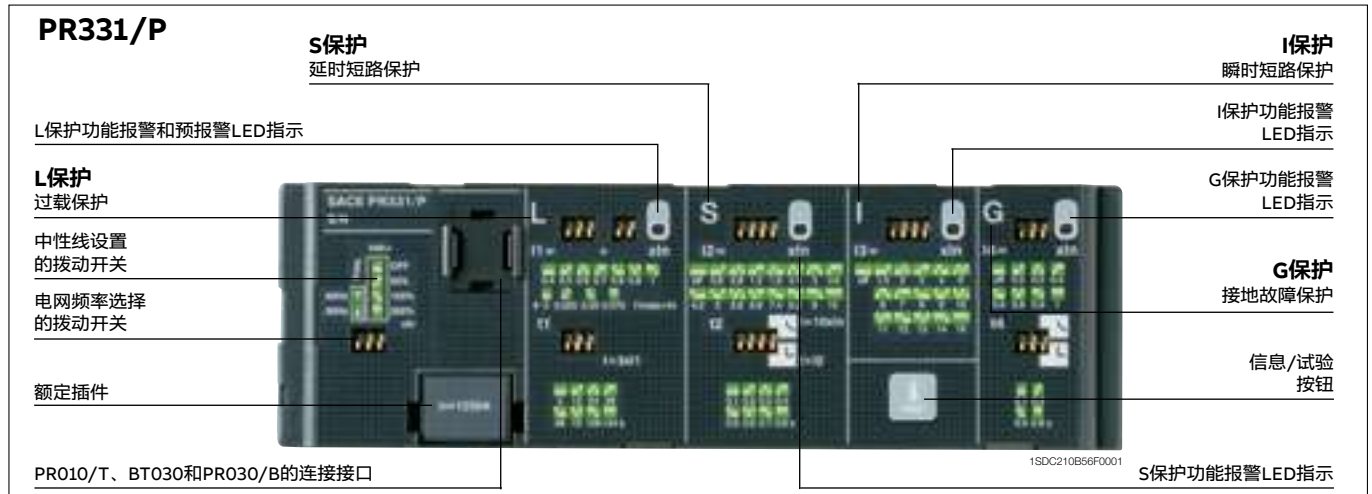

2

**PR331/P整定范围**

L 过载保护	(不可关闭)	$I_1=0.4-1 \times I_n$ (步距为 $0.025 \times I_n$ )	$t_1=3-144s$ (在 $3 \times I_1$ ) ( $I^2t=k$ )
S 延时短路保护	(可关闭)	$I_2=0.6-0.8-1.2-1.8-2.4-3-3.6-4.2-5-5.8-6.6-7.4-8.2-9-10 \times I_n$	$t_2=0.1-0.8s$ (在 $10 \times I_n / I > I_2$ 时) ( $I^2t=k, t=k$ 可选)
I 瞬时短路保护	(可关闭)	$I_3=1.5-2-3-4-5-6-7-8-9-10-11-12-13-14-15 \times I_n$	$\leq 30ms$ ( $t=k$ )
G 接地故障保护	(可关闭)	$I_4=0.2-0.3-0.4-0.6-0.8-0.9-1 \times I_n$	$t_4=0.1s$ (在 $<4.47 \times I_4$ ), $0.2s$ (在 $<3.16 \times I_4$ ), $0.4s$ (在 $<2.24 \times I_4$ ), $0.8s$ (在 $<1.58 \times I_4$ ) ( $I^2t=k, t=k$ 可选)

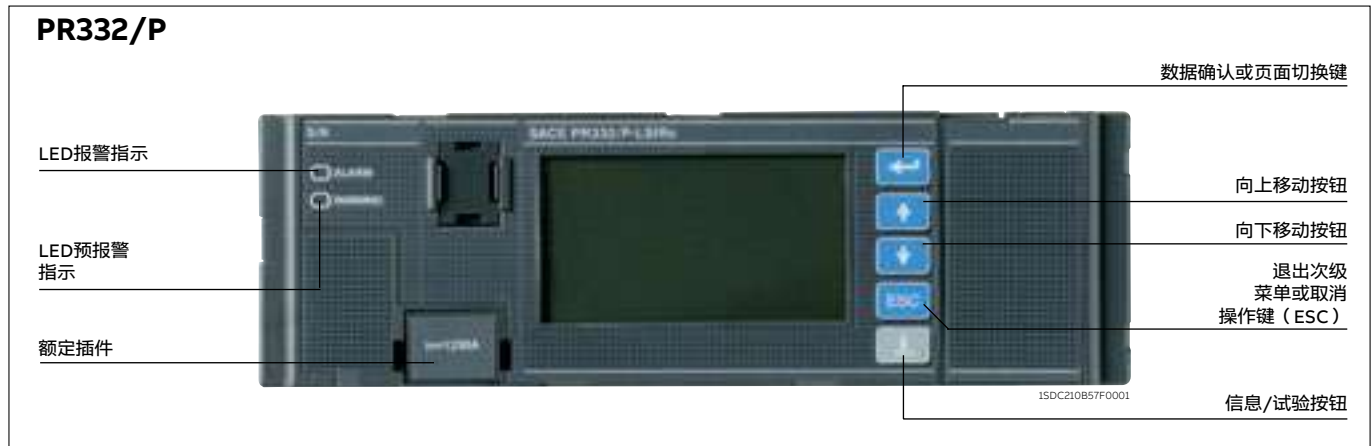

**PR332/P整定范围: (L和S有热存储记忆功能, S和G有区域选择功能)**

L 过载保护	(不可关闭)	$I_1=0.4-1 \times I_n$ (步距为 $0.01 \times I_n$ )	$t_1=3-144s$ (在 $3 \times I_1$ ) ( $I^2t=k, t=f(a)$ 可选)
S 延时短路保护	(可关闭)	$I_2=0.6-10 \times I_n$	$t_2=0.05-0.8s$ (在 $10 \times I_n / I > I_2$ 时) ( $I^2t=k, t=k$ 可选)
I 瞬时短路保护	(可关闭)	$I_3=1.5-15 \times I_n$	$\leq 30ms$ ( $t=k$ )
G 接地故障保护	(可关闭)	$I_4=0.2-1 \times I_n$	$t_4=0.1-1s$ ( $I^2t=k, t=k$ 可选)
Rc 剩余电流保护	(可关闭)	$I_{\Delta}=0.3-0.5-0.7-1-2-3-5-7-10-20-30A$	$t_{\Delta}=0.06-0.1-0.2-0.3-0.4-0.5-0.8s$ ( $t=k$ )
OT 超温保护		70°C报警, 85°C脱扣	瞬时

**对于PR330/V的扩展保护功能:**

UV 欠压整定	(可关闭)	$U_8=0.5-0.95 \times U_n$ (步距为 $0.01 \times U_n$ )	$t_8=0.1-5s$ (步距为 $0.1s$ ) ( $t=k$ )
OV 过压整定	(可关闭)	$U_9=1.05-1.2 \times U_n$ (步距为 $0.01 \times U_n$ )	$t_9=0.1-5s$ (步距为 $0.1s$ ) ( $t=k$ )
RV 剩余电压整定	(可关闭)	$U_{10}=0.1-0.4 \times U_n$ (步距为 $0.01 \times U_n$ )	$t_{10}=0.5-30s$ (步距为 $0.5s$ ) ( $t=k$ )
RP 逆功率保护整定	(可关闭)	$P_{11}=(-0.3) - (-0.1) \times U_n$ (步距为 $0.02 \times P_n$ )	$t_{11}=0.5-25s$ (步距为 $0.1s$ ) ( $t=k$ )
UF 低频保护	(可关闭)	$f_{12}=0.9-0.99 \times U_n$ (步距为 $0.01 \times f_n$ )	$t_{12}=0.5-3s$ (步距为 $0.1s$ ) ( $t=k$ )
OF 超频保护	(可关闭)	$f_{13}=1.01-1.1 \times U_n$ (步距为 $0.01 \times f_n$ )	$t_{13}=0.5-3s$ (步距为 $0.1s$ ) ( $t=k$ )

# 塑壳断路器 - Tmax

## 电子脱扣器 - PR221MP, PR222MP

2



PR221MP整定范围			
L 过载保护	(不可关闭)	$I_1 = 0.65-1 \times I_n$ (步距为 $0.05 \times I_n$ )	脱扣等级: 3E - 5E - 10E - 20E 不适用于相不平衡保护
I 瞬时短路保护	(不可关闭)	$I_2 = 2.5...17.5 \times I_n$ (步距为 $1 \times I_n$ ) 允许偏差: $\pm 20\%$ (T2)	瞬时

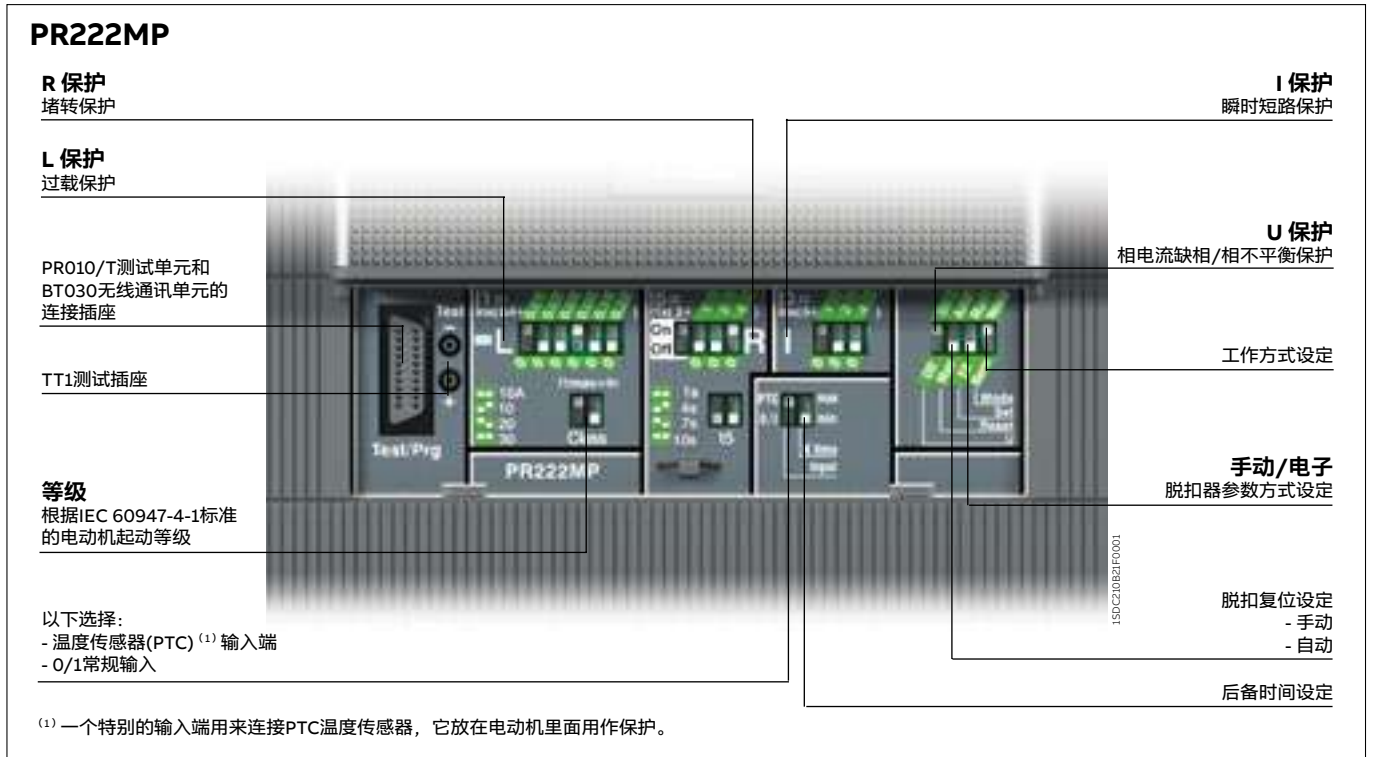

PR222MP整定范围			
L 过载保护	(不可关闭)	$I_1 = 0.4 \sim 1.0 \times I_n$ (步距为 $0.01 \times I_n$ )	$t_1 = 4, 8, 16, 24s$ (在 $7.2 \times I_1$ 时, 脱扣等级 10A-10-20-30)
R 堵转保护	(可关闭)	$I_5 = 3-4-5-6-7-8-9-10 \times I_1$ (步距为 $1 \times I_n$ )	$t_5 = 1s-4s-7s-10s$
I 瞬时短路保护	(不可关闭)	$I_2 = 6-7-8-9-10-11-12-13 \times I_n$ (步距为 $1 \times I_n$ )	瞬时
U 缺相或相不平衡保护	(可关闭)	$I_6 = 0.4 \times I_1$	$t_6 = 4s$

<sup>(1)</sup> 一个特别的输入端用来连接PTC温度传感器, 它放在电动机里面用作保护。

# 塑壳断路器 - Tmax

## 配合选型表 - 剩余电流脱扣器 / 剩余电流保护继电器

### RC222剩余电流脱扣器



剩余电流脱扣器	RC222
断路器型号	T5
类型	安装于断路器底部
技术	微处理技术
动作	线圈
主回路工作电压 <sup>(1)</sup>	[V] 85 ... 500
工作频率	[Hz] 45 ... 66
自供电	■
测试电压范围 <sup>(1)</sup>	85 ... 500
额定工作电流	[A] 达到 630 A
额定剩余脱扣电流	[A] 0.03 - 0.05 - 0.1 - 0.3 - 0.5 - 1 - 3 - 5 - 10
脱扣时间	[s] 瞬时 - 0.1 - 0.2 - 0.3 - 0.5 - 1 - 2 - 3
脱扣时间允许偏差	± 20%
本地脱扣信号	■
脱扣信号脱扣线圈转换触头	■
远程分闸信号输入	■
预报警信号触头NO	■
报警信号触头NO	■
25%I <sub>Δn</sub> 预报警显示 (允许偏差3%)	■
A型脉冲交流, AC型交流	■
遥控脱扣装置	■
选择性	■
绝缘测试按钮	■
上面和下面供电	■
安装3极断路器	
安装4极断路器	■
将带剩余电流脱扣器的固定式断路器转换为插入式的转换套件	■

### RCQ020和RCD剩余电流保护继电器



剩余电流保护继电器	RCQ020	RCD
额定剩余动作电流 (A)	0.03-0.05-0.1-0.3-0.5-1-3-5-10-30	0.03-0.1-0.3-0.5-1-3-5
剩余电流动作延时 (s)	瞬时-0.1-0.2-0.3-0.5-0.7-1-2-3-5	瞬时-0.2-0.4-1-5
工作电压	110 / 230 / 415Vac (RCQ020/A) 110 - 690Vac (RCQ020/P)	85 - 380Vac
剩余电流报警指示	LED, 一对转换触点 (NC+NO) + 一对常开触点 (NO)	LED, 一对转换触点 (NC + NO)
输出触点容量	—	6A / 250Vac
CT 断线检测	Y	Y
远程控制	Y	Y
剩余电流预报警	25%, LED指示, 一对常开触点输出	50% I <sub>Δn</sub> , LED指示
电源故障报警	Y	N
工作频率	50/60Hz	50/60Hz
安全保护模式	Y	—
自动复位	Y	—

# 塑壳断路器 - Formula

## 型号说明及型号速查表

### 型号说明

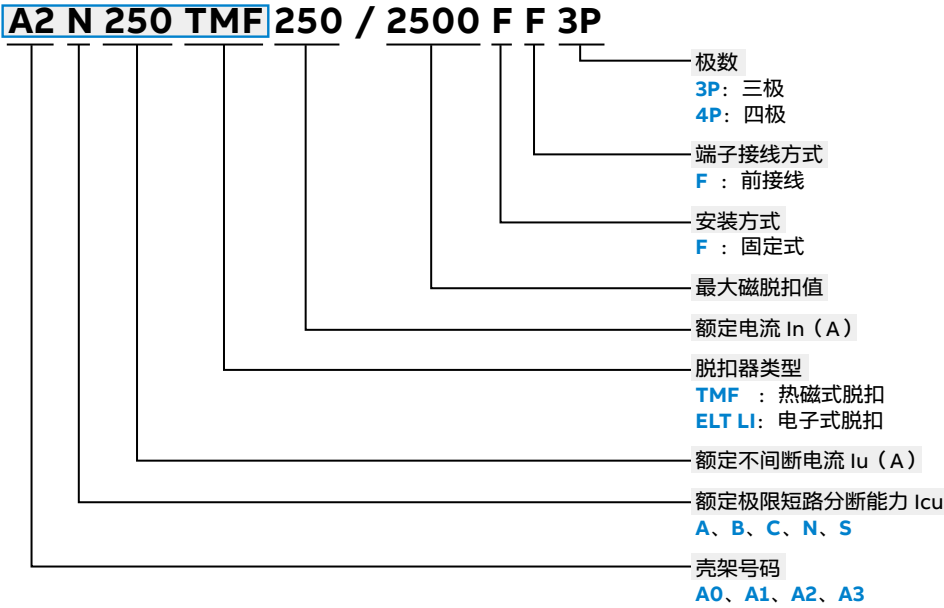

型号示例:

A2 N 250 TMF 250/2500 F F 3P

型号描述:

塑壳断路器A2, 额定极限短路分断能力为N, 额定不间断电流为250A, 热磁式脱扣不可调, 额定电流为250A, 最大磁脱扣值为2500, 三极, 安装方式为固定式, 前接线端子。

壳架 号码	极限短路分断能力 $I_{cu}$ 380/415V AC (kA)			壳架 电流	脱扣器	额定电流 $I_n$ (A)					安装 方式	主接线	极数
	A	B	C			30	40	63	80	100			
A0	5	7.5	10	100	TMF	30	40	63	80	100	F	F	3P

壳架 号码	极限短路分断能力 $I_{cu}$ (380/415V AC)					壳架 电流	脱扣器	额定电流 $I_n$ (A)															安装 方式	主 接线	极 数								
	A	B	C	N	S			15	16	20	25	30	32	40	50	60	63	70	80	90	100	125				150	160	175	200	225	250	320	400
A1						125	TMF																								F	F	3P, 4P
							MF																										
A2						250	TMF																								F	F	3P, 4P
							MF																										
A3						400	TMF																							F	F	3P, 4P	
							MF/ELT I																										
						630	ELT LI																					*					
	10	18	25	36	50			(kA)																									

A0、A1、A2 和 A3 断路器通常用于配电保护, 可配热磁不可调脱扣器 TMF, 热脱扣用于过载保护, 磁脱扣用于短路保护。

- 热保护 (L): 门限值不可调  $I_1 = 1x I_n$ , 反时限长延时脱扣曲线
- 磁保护 (I): 门限值不可调  $I_3 = 10x I_n$ , 瞬时脱扣曲线
- 4 极断路器中性线的电流为相电流的 100%

A1、A2、A3 可配单磁脱扣器 MF 或 ELT I (\* A3 500A), 用于建筑中的消防负载, 如: 各类风机、水泵、消防喷淋泵、消防应急照明、电梯等。

- 磁保护 (I): 门限值不可调  $I_3 = 12 x I_n$ , 瞬时脱扣曲线

仅 FORMULA A3 配有电子脱扣器 ELT LI, 提供过载 L 和短路 I 保护功能:

- 过载保护 (L): 门限值不可调  $I_1 = 630A$ , 反时限长延时脱扣
- 短路保护 (I): 门限值不可调  $I_3 = 6000A$ , 瞬时脱扣

# 塑壳断路器 - Formula

## 附件概览

**FORMULA A1 - A2 - A3**  
3极 / 4极

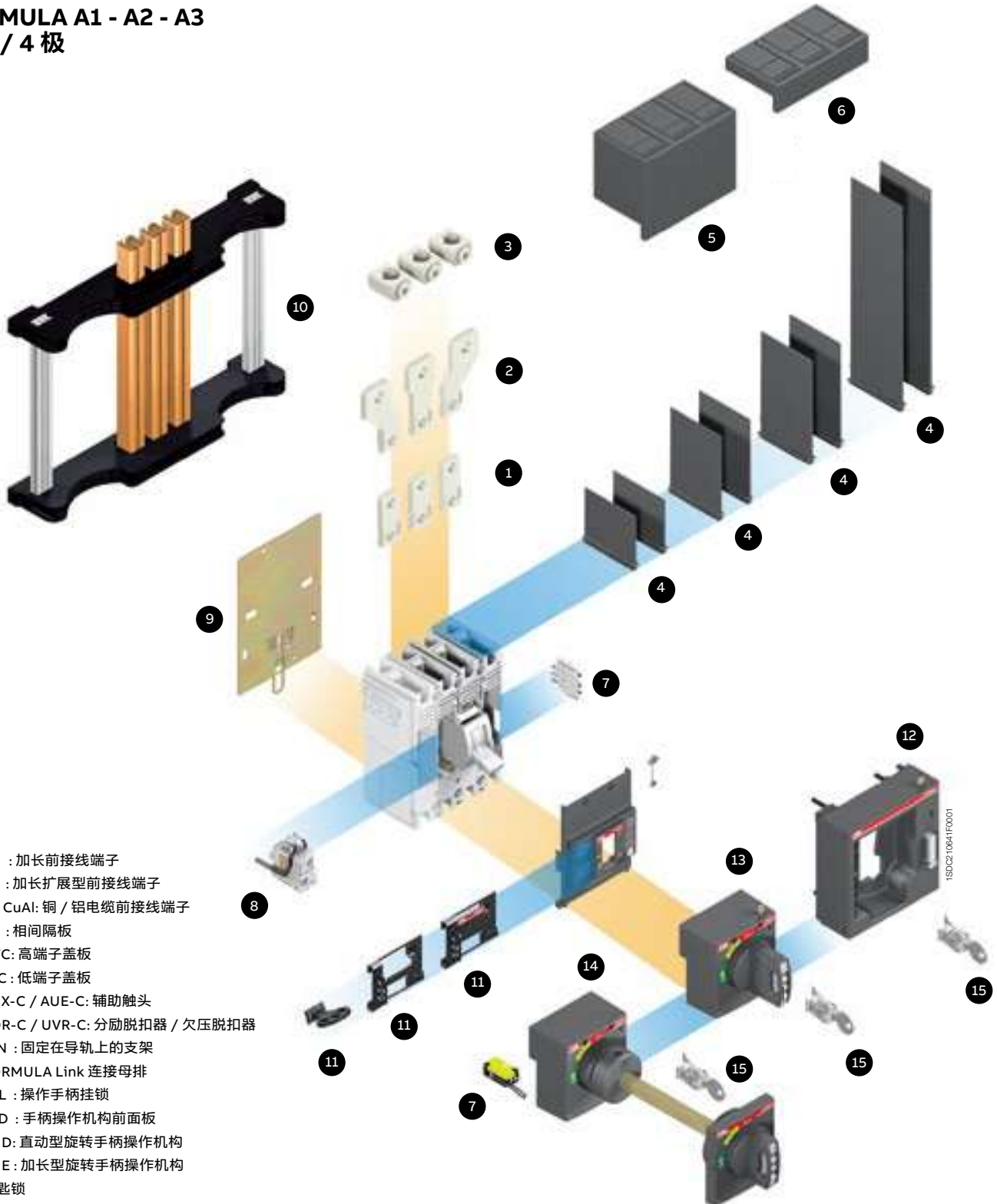

**注释：**

- ① EF : 加长前接线端子
- ② ES : 加长扩展型前接线端子
- ③ FC CuAl: 铜 / 铝电缆前接线端子
- ④ PS : 相间隔板
- ⑤ HTC: 高端子盖板
- ⑥ LTC: 低端子盖板
- ⑦ AUX-C / AUE-C: 辅助触头
- ⑧ SOR-C / UVR-C: 分励脱扣器 / 欠压脱扣器
- ⑨ DIN : 固定在导轨上的支架
- ⑩ FORMULA Link 连接母排
- ⑪ PLL : 操作手柄挂锁
- ⑫ FLD : 手柄操作机构前面板
- ⑬ RHD: 直动型旋转手柄操作机构
- ⑭ RHE: 加长型旋转手柄操作机构
- ⑮ 钥匙锁

所有选配的 FORMULA 附件，需客户自行订购。

# 塑壳断路器 - Formula

## 机械附件 - 接线端子

根据安装要求使用合适的接线端子连接断路器。

前接线端子可直接连接电缆或铜排，不同的接线端子可以按不同方式进行组合（如：上端子一种，下端子另一种）。

断路器标配前接线端子，也可订购以下接线端子：

- 加长前接线端子 EF
- 加长扩展型前接线端子 ES
- 铜 / 铝电缆前接线端子 FC CuAl

### 前接线端子 F

断路器	极数	母排端子尺寸 MAX				电缆端子 mm		拧紧力矩 孔尺寸和 Nm		端子盖板 mm				相间隔板 mm					
		W	H	D	∅	W	∅	端子	电缆或母排	2	7.5	50	60	50	80	100	200		
A1	3、4	15	6	5	6.5	15	6.5	-	-	M6	4	-	-	R	-	S	-	R	-
A2 <sup>1)</sup>	3、4	25	8	6	8.5	24	8.5	-	-	M8	8	-	-	-	R	-	S	R	-
A3	3、4	35	11	10	10.5	35	10.5	-	-	M10	28	R	-	-	R	-	-	R	R

1) 在  $U_e \geq 415V$  时，断路器底部和开关柜门内壁必需增加绝缘板



前接线端子 F



前接线端子 F (可连接电缆端子)



前接线端子 F (可连接母排)

### 加长前接线端子 EF

断路器	极数	母排端子尺寸 MAX			电缆端子 mm		拧紧力矩 孔尺寸和 Nm		端子盖板 mm				相间隔板 mm					
		W	D	∅	W	∅	端子	电缆或母排	2	7.5	50	60	50	80	100	200		
A1	3、4	15	5	8.5	15	8.5	M6	3	M8	9	-	-	R	-	<sup>2)</sup>	-	R	-
A2 <sup>1)</sup>	3、4	25	6	9	NA	NA	M8	8	M8	9	-	-	-	R	-	<sup>2)</sup>	R	-
A3	3、4	30	7	11	30	11	M10	28	M10	18	-	-	-	R	-	-	S	R

1) 在  $U_e \geq 415V$  时，断路器底部和开关柜门内壁必需增加绝缘板

2) EF 加长前接线端子不提供相间隔板，但是 EF 加长前接线端子必需与断路器标配的相间隔板配合使用



加长前接线端子 EF



加长前接线端子 EF (可连接母排)

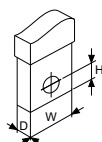

NA = 不适用  
 W = 宽度  
 H = 孔高  
 D = 深度  
 ∅ = 直径  
 S = 标配  
 R = 可按需求另订购

加长扩展型前接线端子 ES

断路器	母排端子尺寸 MAX				电缆端子 mm		拧紧力矩 孔尺寸和 Nm				端子盖板 mm				相间隔板 mm				
	型号	极数	W	D	ø	W	ø	端子		电缆或母排		2	7.5	50	60	50	80	100	200
A1	3、4	20	6	8.5	20	8.5	M6	3	M8	9	-	-	-	-	-	-	-	S	-
A2 <sup>1)</sup>	3、4	30	4	10.5	NA	NA	M8	8	M10	18	-	-	-	-	-	-	-	S	-
A3	3、4	40	10	11	11	11	M10	28	M10	18	-	-	-	-	-	-	-	-	S

1) 在 Ue ≥ 415V 时，断路器底部和开关柜门内壁必需增加绝缘板



加长扩展型前接线端子 ES



加长扩展型前接线端子 ES (可连接电缆端子)



加长扩展型前接线端子 ES (可连接母排)

铜 / 铝电缆前接线端子 FC CuAl

断路器	安装		电缆端子 mm <sup>2</sup>		拧紧力矩 孔尺寸和 Nm				剥线长度 mm	端子盖板 mm				相间隔板 mm			
	型号	极数	硬	软	端子		电缆或母排			2	7.5	50	60	50	80	100	200
A1	内部	3、4	1x1..25	1x2.5..25	M6	3	-	1-4mm <sup>2</sup> : 1Nm 5-25mm <sup>2</sup> : 3Nm	16	-	S <sup>1)</sup>	R	-	-	-	-	-
		3、4	1x25..50	1x25..50	M6	3	-	3	16	-	S <sup>1)</sup>	R	-	-	-	-	-
A2 <sup>2)</sup>	内部	3、4	1x50..150	1x70..120	M8	5	-	15	20	-	S <sup>1)</sup>	-	R	-	-	-	-
		3、4	1x150..185	-	M8	5	-	20	22	-	S <sup>1)</sup>	-	R	-	-	-	-
A3	内部	3、4	1x185..300	-	M10	18	M16	43	23.5	R	-	-	R	-	-	R	R
	外部	3、4	2x95..240	-	M10	18	M22	31	30 <sup>1)cable</sup> / 70 <sup>2)cable</sup>	-	-	-	S	-	-	-	-

1) 端子盖板和相间隔板是标配的，开关柜门内壁必需增加绝缘板

2) 如果端子安装在断路器顶部，此时 Icu 将减少 50%



铜 / 铝电缆前接线端子 FC CuAl



铜 / 铝电缆前接线端子 FC CuAl (可连接电缆)



铜 / 铝电缆前接线端子 FC CuAl (外部端子)



铜 / 铝电缆前接线端子 FC CuAl (外部端子可连接电缆)

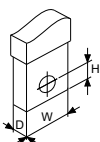

- NA = 不适用
- W = 宽度
- H = 孔高
- D = 深度
- ø = 直径
- S = 标配
- R = 可按需求另订购

# 塑壳断路器 - Formula

## 机械附件

2



高端子盖板 (HTC)

1SDC210654F0001



低端子盖板 (LTC)

1SDC210654F0001



相间隔板 (PS)

1SDC210656F0001



直动型 (RHD)

1SDC210659F0001



加长型 (RHE)

1SDC210660F0001



手柄操作机构前面板 (FLD)

1SDC210661F0001



操作手柄挂锁 (PLL)

1SDC210664F0001

### 端子盖板 (HTC / LTC) 和相间隔板 (PS)

高端子盖板 (HTC) 和低端子盖板 (LTC) 确保不会因意外触碰带电体, 端子盖板上预制了可敲落的拆压痕, 既简化母排或电缆的连接, 又确保绝缘和安全。

相间隔板 (PS) 可增强相间导体绝缘性能, 即使在开关安装好后, 也可以从正面插槽安装, 但不能与高或低端子盖板一起使用。

有关相间隔板和端子盖板的使用, 请参考接线端子和外形尺寸章节。

### 旋转手柄操作机构 (RHD / RHE)

旋转手柄操作机构是通过旋转方式来操作断路器, 符合人体工程设计的旋转手柄使断路器操作更灵活。有 2 种形式的旋转手柄操作机构:

- 直动型 (RHD): 直接安装在断路器上
- 加长型 (RHE): 安装在柜门上通过一个加长杆作用于安装在配电柜背板上的断路器

直动型和加长型旋转手柄可配合 A1, A2, A3 的 3 极和 4 极断路器。具有标准型 (灰色) 和紧急型 (黄底红色标识), 符合工控电器要求。

用户可视化信息 / 设置:

- 开关标示牌
- 3 个位置指示: 分闸 (OFF), 合闸 (ON), 脱扣 (TRIP)
- 直动型旋转手柄测试按钮可实现脱扣 (仅适用于 RHD)

旋转手柄可以通过下列方式订购:

- 直接使用已经定义了的 RHD 和 RHE 代码
- 订购下面 3 个部件 (仅适用于 RHE)
  - 柜门手柄操作标准型 (RHE\_H) 或紧急型 (RHE\_H\_EM)
  - 500mm 加长杆, 安装面与柜门之间最小和最大的距离是 62.5mm 和 479.5mm
  - 手柄操作底座 (RHE\_B)

手柄可以选用钥匙锁和挂锁, 每个手柄最多可以安装 3 把 7mm 的挂锁。

### 手柄操作机构前面板 (FLD)

手柄操作机构前面板安装在断路器的正面, 仅适用于 A3, 断路器断开位置可挂锁 (最多可挂 3 把  $\phi 6$  挂锁, 用户自备)。

具有断路器闭合位置柜门自锁功能。

### 操作手柄挂锁 (PLL)

断路器断开时, 安装在断路器手柄处, 防止断路器闭合确保隔离电路。仅适用于 A1、A2 (最多可挂 3 把  $\phi 7$  挂锁, 用户自备)。

对于合闸位置锁, 因故障引起的脱扣仍然能发生。

根据需要, 用户也可订购钥匙锁 (适用于 A1、A2 和 A3), 配合旋转手柄或手柄操作机构前面板使用。

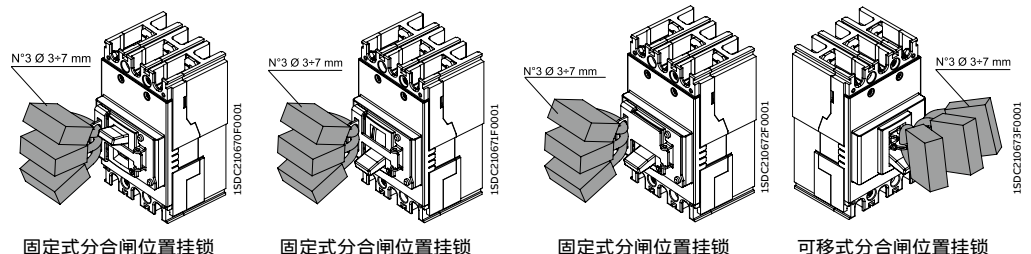



# 塑壳断路器 - Formula

## 电气附件



带导线辅助脱扣器  
SOR-C 和 UVR-C

### 辅助脱扣器

带导线分励脱扣器 SOR-C 通过一个短时的信号动作使断路器断开。交流或直流的控制电源电压在额定电压  $U_n$  的 70% 至 110% 可正常工作。当断路器断开后, 其内部的限位触点切断电源。分励脱扣器 SOR-C 的机械寿命是断路器寿命的 10%。

带导线欠压脱扣器 UVR-C 在控制电压降低或失压时动作使断路器断开, 按照标准规定, 控制电压下降到额定电压  $U_n$  的 70% - 35% 之间时动作。断路器脱扣后, 当控制电压高于 85% $U_n$  时断路器可闭合。欠压脱扣器没通电时, 断路器(主触头)不能闭合, 欠压脱扣器的机械寿命是断路器寿命的 10%。

带导线分励脱扣器 SOR-C 和带导线欠压脱扣器 UVR-C 只能选择其中一个安装于断路器左边狭槽中, SOR-C 和 UVR-C 标配的导线长度为 1m (导线为 20AWG / 0.5mm<sup>2</sup>)。A1 和 A2 直接卡装在断路器, 不需螺钉固定。

- 3 极 (A1、A2、A3) : SOR-C 或 UVR-C 可安装在断路器左边狭槽中
- 4 极 (A1、A2、A3) : SOR-C 或 UVR-C 可安装在断路器第 3 极 (A1, A2) 或第 4 极 (A3) 的狭槽中

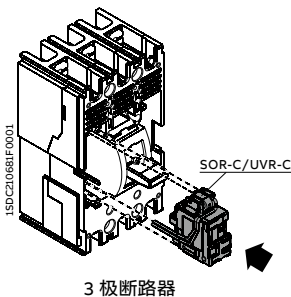

3 极断路器

### 分励脱扣器 SOR-C

	冲击吸动功率			
	A1 - A2		A3	
	AC VA	DC W	AC VA	DC W
12 VDC	-	50	-	150
24...30 VAC/DC	50...65	50...65	130...180	130...180
48...60 VAC/DC	60	60		
110...127 VAC - 110...125 VDC	50	50	120...150	120...150
220...240 VAC - 220...250 VDC	50...60	50...60	100...150	100...150
380...440 VAC	55	-	130...180	-
480...525 VAC <sup>1)</sup>	55	-	150	-

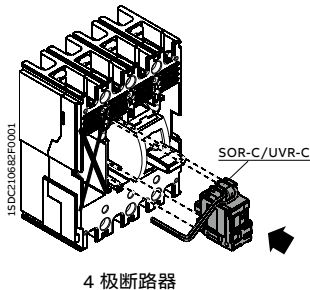

4 极断路器

### 欠压脱扣器 UVR-C

	持续运行期间的吸动功率			
	A1 - A2		A3	
	AC VA	DC W	AC VA	DC W
24...30 VAC/DC	1.5	1.5	6	3
48 VAC/DC	1	1		
60 VAC/DC				
110...127 VAC - 110...125 VDC	2	2		
220...240 VAC - 220...250 VDC	2.5	2.5		
380...440 VAC	3	-		-
480...525 VAC <sup>1)</sup>	4			

1) A3 高达 500 VAC

# 塑壳断路器 - Formula

## 电气附件

2



带导线辅助触点 AUX-C

1SDC210688F0001

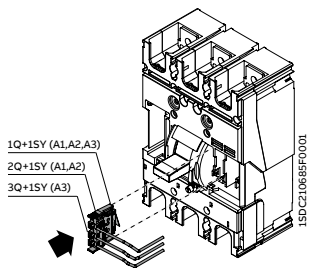

3 极断路器

1SDC210688F0001

### 电气信号辅助触头 AUX

辅助触头可输出断路器状态信号, 有如下信号:

- 断开 / 闭合: 断路器主触头位置信号 (Q)
- 脱扣器脱扣: 热磁脱扣器或电子脱扣器 (由于过载或短路引起), 带导线分励脱扣器和带导线欠压脱扣器或是测试按钮动作引起断路器脱扣的信号 (SY)

### 辅助触头 AUX-C

FORMULA A1 和 A2 辅助触头可直接卡装, 不需要螺钉紧固, 所有辅助触头均带导线 (导线为 20AWG / 0.5mm<sup>2</sup>), 导线长1m。按需要断路器可选用不同组合的辅助触头:

- A1、A2 : 1Q + 1SY 和 2Q + 1SY
- A3 : 1Q + 1SY 或 3Q + 1SY

亦可单独订购一个辅助触头, 根据安装断路器的槽位可以输出 Q 或 SY 信号。

使用类别 (G2.13) [IEC 60947-5-1, GB/T 14048.5]	电压 V	电流 A
AC-12 / AC-13 / AC-14	125	6
AC-15	125	5
AC-12 / AC-13 / AC-14	250	6
AC-15	250	4
DC-12	110	0.5
DC-14	110	0.05
DC-12	250	0.3
DC-14	250	0.03



预先动作辅助触头

1SDC210688F0001

### 预先动作辅助触头 AUE-C

带电缆的预先动作辅助触头是常开型触头, 先于合闸操作动作, 用于实现欠压脱扣器被提前供电, 符合 IEC60204-1 和 VDE0113 标准。

可安装 2 个触头在直动型和加长型旋转手柄内部, AUE-C 电缆长度为 1m (20 AWG / 0.5mm<sup>2</sup>), 必须和欠压脱扣器配合使用。

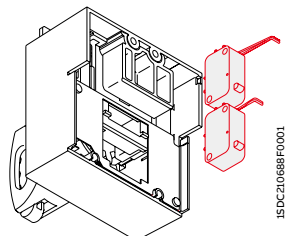

1SDC210688F0001

电压 V	电流 A	
	AC	DC
125 DC	-	0.5
250 AC/DC	12	0.3
400 AC	3	-

# 塑壳断路器 - Formula

## 电气附件 - RCD剩余电流保护继电器



RCD

FORMULA 系列塑壳断路器 A1、A2、A3 可同带外置式的零序互感器的 RCD 剩余电流保护继电器配合使用，用于提供非接触性的漏电保护功能。

RCD 可用于额定电流不大于 630A 的电路中，通过调节面板上的拨动开关来设定额定剩余动作电流  $I_{\Delta n}$  (A) 和整定时间  $t$  (s)。

RCD 也适合于消防的要求：当有漏电发生时，在不要求分断主回路的情况下，通过内置的继电器接点接通报警声光信号 (由客户自行安装)。

同样，可以通过内置的继电器接点来驱动分励脱扣器 (SOR) 或欠压脱扣器 (UVR)，电源可接于主回路或外加辅助电源。

剩余电流保护继电器	RCD	
额定剩余动作电流	[A]	0.03 - 0.1 - 0.3 - 0.5 - 1 - 3 - 5
剩余电流动作延时	[S]	瞬时 - 0.2 - 0.4 - 1 - 5
工作电压		85 - 380Vac
剩余电流报警指示		LED，一对转换触点 (NC + NO)
输出触点容量		6A / 250Vac
CT 断线检测		Y
远程控制		Y
剩余电流预报警		50% $I_{\Delta n}$ ，LED 指示
电源故障报警		N
工作频率		50 / 60Hz

# 塑壳断路器 - Formula

## 技术数据一览表

### 一般特性

		A0		
框架电流	[A]	100		
额定电流 $I_n$	[A]	30, 40, 63, 80, 100		
额定工作电压 $U_e$	[V]	415		
额定绝缘电压 $U_i$	[V]	690		
额定冲击耐受电压 $U_{imp}$	[kV]	6		
极数		3		
分断能力		A	B	C
<b>额定极限短路分断能力 <math>I_{cu}</math></b>				
$I_{cu}$ @ 240 V 50-60 Hz (AC)	[kA]	7.5	10	10
$I_{cu}$ @ 380 V 50-60 Hz (AC)	[kA]	5	7.5	10
$I_{cu}$ @ 415 V 50-60 Hz (AC)	[kA]	5	7.5	10
$I_{cs}$ @ 240, 380, 415 V 50-60 Hz (AC)	[kA]	5	5	5

# 塑壳断路器 - Formula

## 技术数据一览表 (适用于配电)

		A1				A2			A3		
框架电流	[A]	125				250			400 / 630		
额定电流 I <sub>n</sub>	[A]	15...125				125...250			320...630		
极数	[Nr]	3、4				3、4			3、4		
额定工作电压 U <sub>e</sub>	(AC) 50-60 Hz	[V]	550				550			550	
	(DC)	[V]	250				250			250	
额定绝缘电压 U <sub>i</sub>	[V]	690				690			690		
额定冲击耐受电压 U <sub>imp</sub>	[kV]	6				6			6		
安装方式		固定式				固定式			固定式		
分断能力		A	B	C	N	B	C	N	N	S	
<b>额定极限短路分断能力 I<sub>cu</sub></b>											
230 V 50-60 Hz (AC)	[kA]	25	25	30	100	25	50	85	85	100	
380 V 50-60 Hz (AC)	[kA]	10	18	25	36 <sup>4)</sup>	18	25	36	36	50	
415 V 50-60 Hz (AC)	[kA]	10	18	25	36 <sup>4)</sup>	18	25	36	36	50	
440 V 50-60 Hz (AC)	[kA]	8	15	20	25	15	20	25	36	50	
480 V 50-60 Hz (AC)	[kA]	7.5	10	15	18	15	18	25	25	35	
500 V 50-60 Hz (AC)	[kA]	5	5	8	10	5	8	10	20	25	
550 V 50-60 Hz (AC)	[kA]	5	5	8	10	5	8	10	15	20	
250 V (DC) 2 极串联	[kA]	5	5	10	10	18	25	36	36	50	
<b>额定运行短路分断能力 I<sub>cs</sub></b>											
230 V 50-60 Hz (AC)	[kA]	50%	50%	50%	50%	50%	50%	50%	50%	50%	
380 V 50-60 Hz (AC)	[kA]	50%	50%	50%	50%	50%	50%	50%	50%	50%	
415 V 50-60 Hz (AC)	[kA]	50%	25% <sup>1)</sup>	25% <sup>2)</sup>	25%	50%	50%	50%	50%	50%	
440 V 50-60 Hz (AC)	[kA]	50%	25% <sup>1)</sup>	25%	25%	50%	50%	50%	50%	50%	
480 V 50-60 Hz (AC)	[kA]	50%	50%	25% <sup>1)</sup>	25% <sup>1)</sup>	50%	50%	50%	50%	50%	
500 V 50-60 Hz (AC)	[kA]	50%	50%	25% <sup>3)</sup>	25%	50%	50%	50%	50%	50%	
550 V 50-60 Hz (AC)	[kA]	50%	50%	25% <sup>3)</sup>	25%	50%	50%	50%	50%	50%	
250 V (DC) 2 极串联	[kA]	50%	50%	50%	50%	50%	50%	50%	50%	50%	
<b>额定短路接通能力 I<sub>cm</sub></b>											
230 V 50-60 Hz (AC)	[kA]	52.5	52.5	63	220	52.5	105	187	187	220	
380 V 50-60 Hz (AC)	[kA]	17	36	52.5	75.6	36	52.5	75.6	75.6	105	
415 V 50-60 Hz (AC)	[kA]	17	36	52.5	75.6	36	52.5	75.6	75.6	105	
440 V 50-60 Hz (AC)	[kA]	13.6	30	40	52.5	30	40	52.5	75.6	105	
480 V 50-60 Hz (AC)	[kA]	12.8	17	30	17	30	36	52.5	52.5	73.5	
500 V 50-60 Hz (AC)	[kA]	7.5	7.5	13.6	17	7.5	13.6	17	40	52.5	
550 V 50-60 Hz (AC)	[kA]	7.5	7.5	13.6	17	7.5	13.6	17	30	40	
使用类别 (IEC 60947-2)		A				A			A		
符合标准		IEC 60947-2, GB/T 14048.2									
隔离功能		■				■			■		
机械寿命	操作循环次数	[次]	8500				10000			5000	
	每小时操作循环次数	[次]	240				240			240	
电气寿命在 415 V (AC)	操作循环次数	[次]	1500				4000			2000	
	每小时操作循环次数	[次]	120				120			120	
总断开时间	分励脱扣器 (SOR)	[ms]	15				15			15	
	欠电压脱扣器 (UVR)	[ms]	15				15			≤ 25	
外形尺寸 (宽 W x 深 D x 高 H)		3 极 [mm]	76.2 x 60 x 130				105 x 60 x 150			139.5 x 103.5 x 205	
		4 极 [mm]	101.2 x 60 x 130				140 x 60 x 150			186 x 103.5 x 205	
重量	3 极 [kg]	0.7				1.1			3.25		
	4 极 [kg]	0.925				1.45			4.15		
<b>脱扣单元</b>											
热磁式 TMF		■				■			■ (达至 500A)		
电子式 ELT LI		-				-			■ (达至 630A)		

1) 5KA 2) 9KA 3) 2.5KA 4) I<sub>n</sub> = 15A, I<sub>cu</sub> = 30kA

# 塑壳断路器 - Formula

## 技术数据一览表 (适用于消防负载)

		A1				A2			A3		
框架电流		[A]	125				250			400 / 630	
额定电流 I <sub>n</sub>		[A]	32...100				100...200			250...500	
极数		[Nr]	3				3			3	
额定工作电压 U <sub>e</sub>	(AC) 50-60 Hz	[V]	550				550			550	
	(DC)	[V]	250				250			250	
额定绝缘电压 U <sub>i</sub>		[V]	690				690			690	
额定冲击耐受电压 U <sub>imp</sub>		[kV]	6				6			6	
安装方式			固定式				固定式			固定式	
分断能力			A	B	C	N	B	C	N	N	S
<b>额定极限短路分断能力 I<sub>cu</sub></b>											
230 V 50-60 Hz (AC)		[kA]	25	25	30	100	25	50	85	85	100
380 V 50-60 Hz (AC)		[kA]	10	18	25	36 <sup>4)</sup>	18	25	36	36	50
415 V 50-60 Hz (AC)		[kA]	10	18	25	36 <sup>4)</sup>	18	25	36	36	50
440 V 50-60 Hz (AC)		[kA]	8	15	20	25	15	20	25	36	50
480 V 50-60 Hz (AC)		[kA]	7.5	10	15	18	15	18	25	25	35
500 V 50-60 Hz (AC)		[kA]	5	5	8	10	5	8	10	20	25
550 V 50-60 Hz (AC)		[kA]	5	5	8	10	5	8	10	15	20
250 V (DC) 2 极串联		[kA]	5	5	10	10	18	25	36	36	50
<b>额定运行短路分断能力 I<sub>cs</sub></b>											
230 V 50-60 Hz (AC)		[kA]	50%	50%	50%	50%	50%	50%	50%	50%	50%
380 V 50-60 Hz (AC)		[kA]	50%	50%	50%	50%	50%	50%	50%	50%	50%
415 V 50-60 Hz (AC)		[kA]	50%	25% <sup>1)</sup>	25% <sup>2)</sup>	25%	50%	50%	50%	50%	50%
440 V 50-60 Hz (AC)		[kA]	50%	25% <sup>1)</sup>	25%	25%	50%	50%	50%	50%	50%
480 V 50-60 Hz (AC)		[kA]	50%	50%	25% <sup>1)</sup>	25% <sup>1)</sup>	50%	50%	50%	50%	50%
500 V 50-60 Hz (AC)		[kA]	50%	50%	25% <sup>3)</sup>	25%	50%	50%	50%	50%	50%
550 V 50-60 Hz (AC)		[kA]	50%	50%	25% <sup>3)</sup>	25%	50%	50%	50%	50%	50%
250 V (DC) 2 极串联		[kA]	50%	50%	50%	50%	50%	50%	50%	50%	50%
<b>额定短路接通能力 I<sub>cm</sub></b>											
230 V 50-60 Hz (AC)		[kA]	52.5	52.5	63	220	52.5	105	187	187	220
380 V 50-60 Hz (AC)		[kA]	17	36	52.5	75.6	36	52.5	75.6	75.6	105
415 V 50-60 Hz (AC)		[kA]	17	36	52.5	75.6	36	52.5	75.6	75.6	105
440 V 50-60 Hz (AC)		[kA]	13.6	30	40	52.5	30	40	52.5	75.6	105
480 V 50-60 Hz (AC)		[kA]	12.8	17	30	17	30	36	52.5	52.5	73.5
500 V 50-60 Hz (AC)		[kA]	7.5	7.5	13.6	17	7.5	13.6	17	40	52.5
550 V 50-60 Hz (AC)		[kA]	7.5	7.5	13.6	17	7.5	13.6	17	30	40
使用类别 (IEC 60947-2)			A				A			A	
符合标准			IEC 60947-2, GB/T 14048.2								
隔离功能			■				■			■	
机械寿命	操作循环次数	[次]	8500				10000			5000	
	每小时操作循环次数	[次]	240				240			240	
电气寿命在 415 V (AC)	操作循环次数	[次]	1500				4000			2000	
	每小时操作循环次数	[次]	120				120			120	
总断开时间	分励脱扣器 (SOR)	[ms]	15				15			15	
	欠电压脱扣器 (UVR)	[ms]	15				15			≤ 25	
外形尺寸 (宽 W x 深 D x 高 H)	 3 极	[mm]	76.2 x 60 x 130				105 x 60 x 150			139.5 x 103.5 x 205	
		[kg]	0.7				1.1			3.25	
<b>重量</b>											
<b>脱扣单元</b>											
单磁式 MF			■				■			■ (达至 400A)	
电子式 ELT I			-				-			■ (达至 500A)	

1) 5KA    2) 9KA    3) 2.5KA    4) I<sub>n</sub> = 15A, I<sub>cu</sub> = 30kA

# 通用型接触器 - 交/直流线圈

## 型号说明及型号速查表

### 型号说明

#### AX09 - 30 - 10\*80

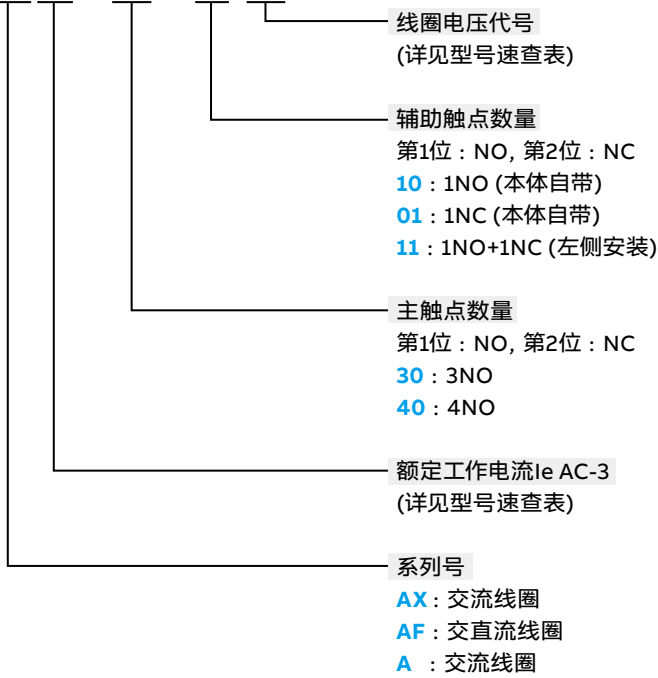

AX 09-30-10



A 16-40-00



AF 16-30-10

注:

1) AX09...AX370 / AF09...AF2650接触器主要用于控制三相电动机以及额定工作电压达690 V AC / 1000 V AC或220 V DC / 600 V DC的电力线路。

### 型号速查表 - 3极

		额定工作电流 (A)																主触点	辅助触点	线圈电压代号			
系列	9	12	18	25	32	40	50	65	80	95	115	150	185	205	260	300	370	-30	-10, -01	代号	电压		
AX																		-30	-10, -01	AX	*81	24V 50/60Hz	AC
																		-30	-11		*83	48V 50/60Hz	
																					*84	110V 50Hz / 110...120V 60Hz	
																					*36	190V 50Hz / 220V 60Hz	
																					*80	220...230V 50Hz / 230...240V 60Hz	
																					*88	230...240V 50Hz / 240...260V 60Hz	
																					*85	380...400V 50Hz / 400...415V 60Hz	
																					*86	400...415V 50Hz / 415...440V 60Hz	
																				*41	24...60V 50/60Hz	AC	
																				*11	24...60V 50/60Hz / 20...60V	DC	
																				*12	48...130V	AC/ DC	
																				*13	100...250V		
																				*14	250...500V		
																				*68	24...60V	DC	
																				*69	48...130V	AC/ DC	
																				*70	100...250V		
																				*71	250...500V		
																				*70	100...250V	DC	

		额定工作电流 (A)										主触点	辅助触点							
系列	9	12	16	26	30	38	40	52	65	80	96	116	140	146	190	205	265	305	-30	-10, -01
AF																			-30	-10, -01
																			-30	-00
																			-30	-11

		额定工作电流 (A)								主触点	辅助触点	
系列	370	400	460	580	750	1260	1350	1650	2050	2650	-30	-10, -01
AF											-30	-10, -01
											-30	-00
											-30	-11

# 通用型接触器 - 交流线圈(AX)

## 负载配合选型表



### AX 接触器, 3极

IEC 电动机最大功率AC-3 $\theta \leq 55^\circ\text{C}$ , 400V kW		4	5.5	7.5	11	15	18.5	22	30	37
产品型号 (交流线圈)		AX09	AX12	AX18	AX25	AX32	AX40	AX50	AX65	AX80
IEC 额定工作电流 AC-3 $\theta \leq 55^\circ\text{C}$ , 400V A		9	12	18	25	32	40	50	65	80
额定工作电流 AC-1 $\theta \leq 40^\circ\text{C}$ , 690V A		22	25	27	32	55	60	100	115	125

3

### 主要附件

辅助触头组	前面式安装	CA5X-10 (1 x N.O.) CA5X-01 (1 x N.C.)	
	侧面式安装	CAL5X-11 (1 x N.O. + 1 x N.C.)	
定时器	电子式	TEF5-ON	
		TEF5-OFF	
联锁	机械式	VM5X-1	VM5X-2
	机械及电气式	VE5-1	VE5-2
浪涌抑制器	RV压敏电阻型	RV5	
	RC阻容吸收型	RC5-1	RC5-2

### 过载继电器

热过载继电器 	脱扣等级 10A	TA25DU-M (0.10...32 A)		TA75DU-M (18...80 A)	
		-	TA42DU-M (18...42 A)		
电子过载继电器 	脱扣等级 10E,20E,30E	E16DU (0.1...18.9A)	-	E45DU (9 ...45A)	E80DU (27...80A)

### 电动机保护用断路器

	脱扣等级 MS116: 10A	MS116 (0.10...32 A)
--	--------------------	------------------------









45	55	75	90	110	132	160	200
<b>AX95</b>	<b>AX115</b>	<b>AX150</b>	<b>AX185</b>	<b>AX205</b>	<b>AX260</b>	<b>AX300</b>	<b>AX370</b>
96	115	150	185	205	265	305	370
145	160	190	250	275	400	500	600

3

	-	
CAL18X-11(1 x N.O. + 1 x N.C.)		CAL19-11(1 x N.O. + 1 x N.C.)
-	-	-
-	-	-
-	VM300H	VM19
	-	-
	-	-
	RC5-3	-

TA80DU (29...80 A)	TA200DU (66...200 A)	-
TA110DU (66...110 A)	-	-
E140DU (50...140A)	EF205 (63...210A)	EF370 (115...380A)

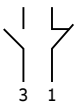
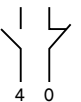
中间继电器

IEC 额定工作电流 AC-15 400V A	3		
			
产品型号 (交流线圈) 	NX22E	NX31E	NX40E

# 通用型接触器 - 交/直流线圈(AF)

## 负载配合选型表



### AF 接触器, 3极

IEC <sup>(1)</sup>	AC-3 额定功率	$\theta \leq 60^\circ\text{C}$ <sup>(2)</sup> , 400 V	kW	4	5.5	7.5	11	15	18.5	18.5	22	30	37	45
UL/CSA	3 相电动机	480 V	hp	5	7.5	10	15	20	20	30	40	50	60	60
产品型号 (交/直流线圈)			型号	AF09	AF12	AF16	AF26	AF30	AF38	AF40	AF52	AF65	AF80	AF96
IEC	AC-3 额定工作电流	$\theta \leq 60^\circ\text{C}$ <sup>(2)</sup> , 400 V	A	9	12	18	26	32	38	40	53	65	80	96
	AC-1 额定工作电流	$\theta \leq 40^\circ\text{C}$ , 690 V	A	25	28	30	45	50	50	70	100	105	125	130
UL/CSA	一般应用的额定电流	600 V	A	25	28	30	45	50	50	60	80	90	105	115
NEMA	NEMA 尺寸			00	0	-	1	-	-	2	-	-	3	-

(1) 1000 V IEC 额定参数, 适用于 AF146 ... AF2650 接触器。 (2)  $\theta \leq 55^\circ\text{C}$ , 适用于 AF400 ... AF2650 接触器。

### 主要附件

辅助触点	前装	CA4-10 (1 x N.O.) CA4-01 (1 x N.C.)			
	侧装	CAL4-11 (1 x N.O. + 1 x N.C.)			
定时器	电子	TEF4-ON TEF4-OFF			
联锁单元	机械	VM4	VM96-4		
	机械/电气联锁	VEM4			
连接件	适用于可逆接触器	BER16-4	BER38-4	BER65-4	BER96-4
浪涌抑制器		内置浪涌抑制器			

### 过载继电器

热过载继电器		10 级 (Class 10A, 适用于 TF140, TA200DU)	TF42 (0.10...38 A)	TF65 (22...67 A)	TF96 (40...96 A)
电子过载继电器		脱扣等级: 10E, 20E, 30E	EF19 (0.10...19 A)	EF19 (0.10...19 A) EF45 (9...45 A)	EF65 (25...70 A) EF96 (36...100 A)

### 电动机保护用断路器

	热/磁保护 10 级	MS116 (0.10...32 A) lcs 达 50 kA, 适用于 class 10 A	MS165 (16...65 A) lcs 达 50 kA
		MS132 (0.10...32 A) lcs 达 100 kA	
	单磁式	MO132 (0.16...32 A) lcs 达 100 kA	
附件	用于安装接触器	BEA16-4	BEA38-4



	55	75	75	90	110	132	160	200	200	250	315	400	400	475	560	-	-
	75	100	100	125	150	200	250	300	350	400	500	600	-	800	900	-	-
	<b>AF116</b>	<b>AF140</b>	<b>AF146</b>	<b>AF190</b>	<b>AF205</b>	<b>AF265</b>	<b>AF305</b>	<b>AF370</b>	<b>AF400</b>	<b>AF460</b>	<b>AF580</b>	<b>AF750</b>	<b>AF1250</b>	<b>AF1350</b>	<b>AF1650</b>	<b>AF2050</b>	<b>AF2650</b>
	116	140	146	190	205	265	305	370	400	460	580	750	800	860	1050	-	-
	160	200	225	275	350	400	500	600	600	700	800	1050	1260	1350	1650	2050	2650
	160	200	200	250	300	350	400	520	550	650	750	900	1210	1350	1650	2100	2700
	-	4	-	-	-	5	-	-	-	6	-	7	-	-	8	-	-

3

CAL19		CAL18		
VM19 (适用于同等规格的接触器)		VM750H VM750V		VM1650H
BER140-4	BER205-4	BER370-4	BEM460-30	BEM750-30

TF140DU (66...142 A) $\theta \leq 55^\circ\text{C}$	TA200DU (66...200 A) $\theta \leq 55^\circ\text{C}$				
EF146 (54...150 A)	EF205 (63...210 A)	EF370 (115...380 A)	EF460 (150...500 A)	EF750 (250...800 A)	

**短路保护装置**

Tmax 断路器和OS隔离开关熔断器组



# 通用型接触器 - 交流线圈(AX)

## 附件选型 - AX09 ... AX150

### 附件装配图 (其它附件也可提供)

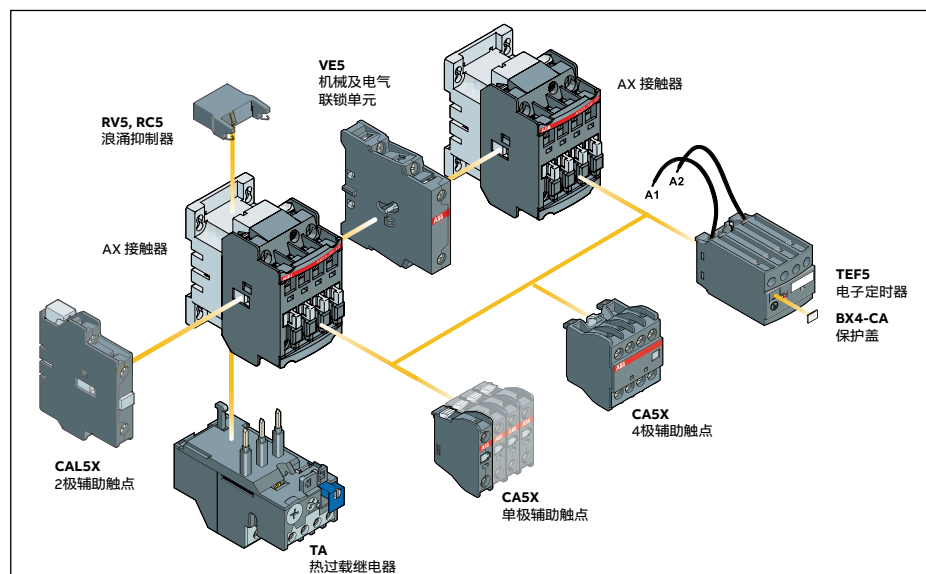

### 主要附件安装说明

可配置多种附件，具体视安装方式（前装或侧装）而定。

接触器型号	主极	内置辅助触点	前装附件辅助触点	定时器	侧装附件辅助触点	联锁套件
			CA5X(1极)      CA5X(4极)	TEF5	2-pole CAL	VM5 或 VE5
AX9...AX25	3 0 3 0	1 0 0 1 <sup>1)</sup>	1 至 4 x CA5X      或      1 x CA5X (4极)	或      1 x TEF5	+      1 至 2 x CAL5X-11	或      1 x VM5X-1或VE5-1 +1 x CAL5X-11
AX32, AX40	3 0 3 0	1 0 0 1	1 至 5 x CA5X      或      1 x CA5X (4极) + 1 x 1极 CA5X	或      1 x TEF5 + 1 x CA5X (1极)	+      1 至 2 x CAL5X-11	或      1 x VM5X-1或VE5-1 +1 x CAL5X-11
AX50...AX80	3 0	1 1 <sup>1)</sup>	1 至 6 x CA5X      或      1 x CA5X (4极) + 2 x 1极 CA5X	或      1 x TEF5 + 2 x CA5X (1极)	+      1 x CAL5X-11	或      1 x VM5X-2
AX95...AX150	3 0	1 1	1 至 6 x CA5X      或      1 x CA5X (4极) + 2 x 1极 CA5X	或      -	+      1 x CAL18X-11	或      1 x VM5-2

1) 在安装位置5最多可安装2个NC辅助触点

### 过载继电器安装说明

过载继电器可以与接触器直接连接

接触器型号	热过载继电器	电子式过载继电器
AX09...AX18	TA25DU-M (0.1...32A)	E16DU (0.1...18.9A)
AX25	TA25DU-M (0.1...32A)	-
AX32, AX40	TA25DU-M (0.1...32A) 或 TA42DU-M (18...42A) 或 TA45DU-M (36...45A) <sup>2)</sup>	E45DU (9...45A)
AX50...AX80	TA75DU-M (18...80A) 或 TA85DU-M (60...85A)	E80DU (27...80A)
AX95...AX150	TA80DU(29...80A) 或 TA110DU (65...110A)	E140DU (50...140A)

2) 根据电流值选择

# 通用型接触器 - 交流线圈(AX)

## 附件选型 - AX185 ... AX370

### 附件装配图（其它附件也可提供）

#### AX185...AX205 接触器 - 3极

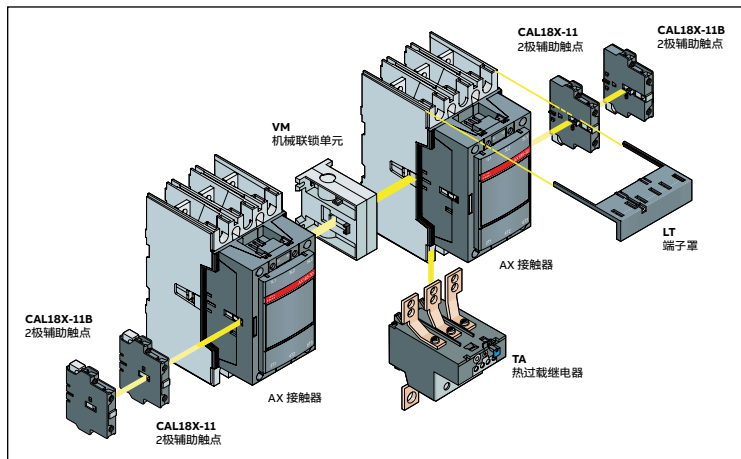

#### AX260...AX370 接触器 - 3极

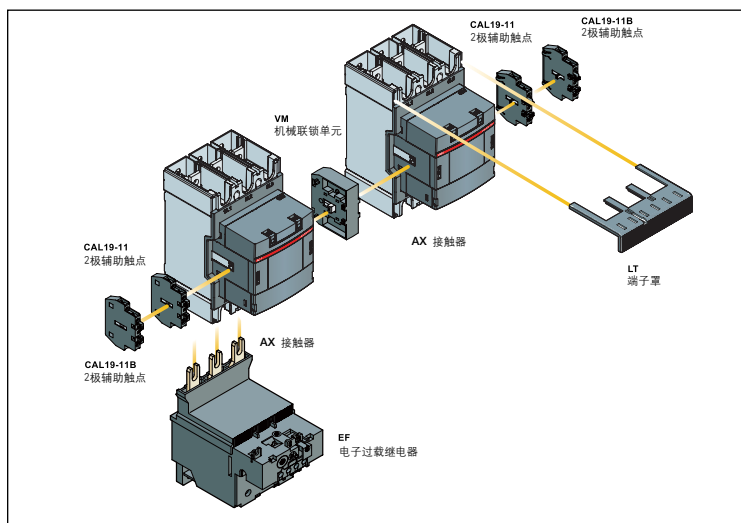

### 主要附件安装说明

接触器型号	主极	内置辅助触点	侧装附件 侧面安装辅助触点	机械联锁单元 (用于水平安装)
AX185...AX370	3 0	1 1	1xCAL18X-11 + 2xCAL18X-11B	-
AX185...AX205	3 0	1 1	2xCAL18X-11 <sup>1)</sup> + 3xCAL18X-11B <sup>1)</sup>	VM...H <sup>2)</sup>
AX260...AX370	3 0	1 1	2xCAL19 + 4xCAL19-11B	VM...H <sup>2)</sup>

1) 两台接触器可以安装辅助触点的总数  
2) 根据接触器的规格，确定联锁单元的具体型号

### 过载继电器安装说明

接触器型号	热过载继电器	电子式过载继电器
AX185...AX205	TA200DU (66...200A)	EF205 (63...210A)
AX260...AX370	-	EF370 (115...380A)

# 通用型接触器 - 交/直流线圈(AF)

## 附件选型 - AF09 ... AF96

### 接触器及主要附件 (其他附件也可提供)

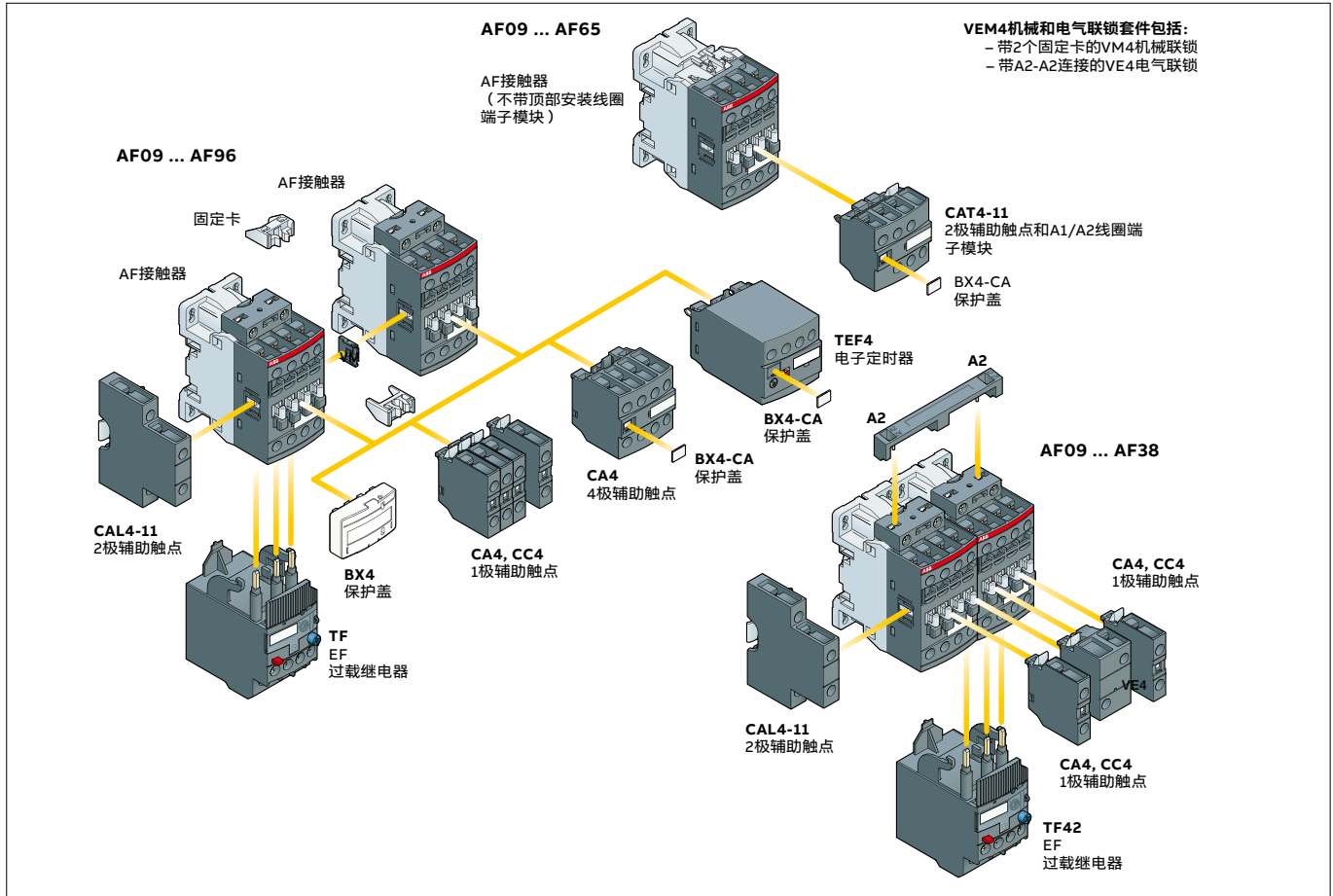

### 主要附件的安装说明

可配置多种附件，具体视安装方式（前装或侧装）而定。

接触器型号	主极	内置辅助触点	前装附件辅助触点	电子定时器			电气和机械联锁 (2个接触器间联锁)	侧装附件辅助触点		
				1极 CA4	2极 CAT4-11	4极 CA4		TEF4	VEM4	左侧
可安装的常闭辅助触点的最大数量: 在1、2、3、4位置最多可安装4个常闭, 在1 ±30°和位置5最多可安装3个常闭。										
AF09 ... AF16	3	0	0 1	4 max.	或 1	或 1	或 1	-	+ 1	-
AF09 ... AF16	3	0	1 0	2 max.	或 1	-	或 1	-	+ 1	+ 1
AF26 ... AF38	3	0	0 0	3 max.	-	-	-	+ 1	+ 1	或 1
AF40 ... AF65	3	0	0 0	4 max.	或 1	或 1	或 1	-	+ 1	+ 1
AF80, AF96	3	0	0 0	4 max.	-	或 1	或 1	-	+ 1	+ 1

### 过载继电器安装说明 <sup>(1)</sup>

接触器类型	热过载继电器	电子过载继电器
AF09 ... AF38	TF42 (0.10...38 A)	EF19 (0.10...19 A)
AF26 ... AF38	TF42 (0.10...38 A)	EF45 (9...45 A)
AF40 ... AF65	TF65 (22...67 A)	EF65 (25...70 A)
AF80, AF96	TF96 (40...96 A)	EF96 (36...100 A)

在接触器上安装过载继电器不会对上述其它附件的安装造成影响。

(1)直接安装, 无需安装套件。

# 通用型接触器 - 交/直流线圈(AF)

## 附件选型 - AF116 ... AF370带 1NO + 1NC 辅助触点

### 主要附件 (其他附件也可提供)

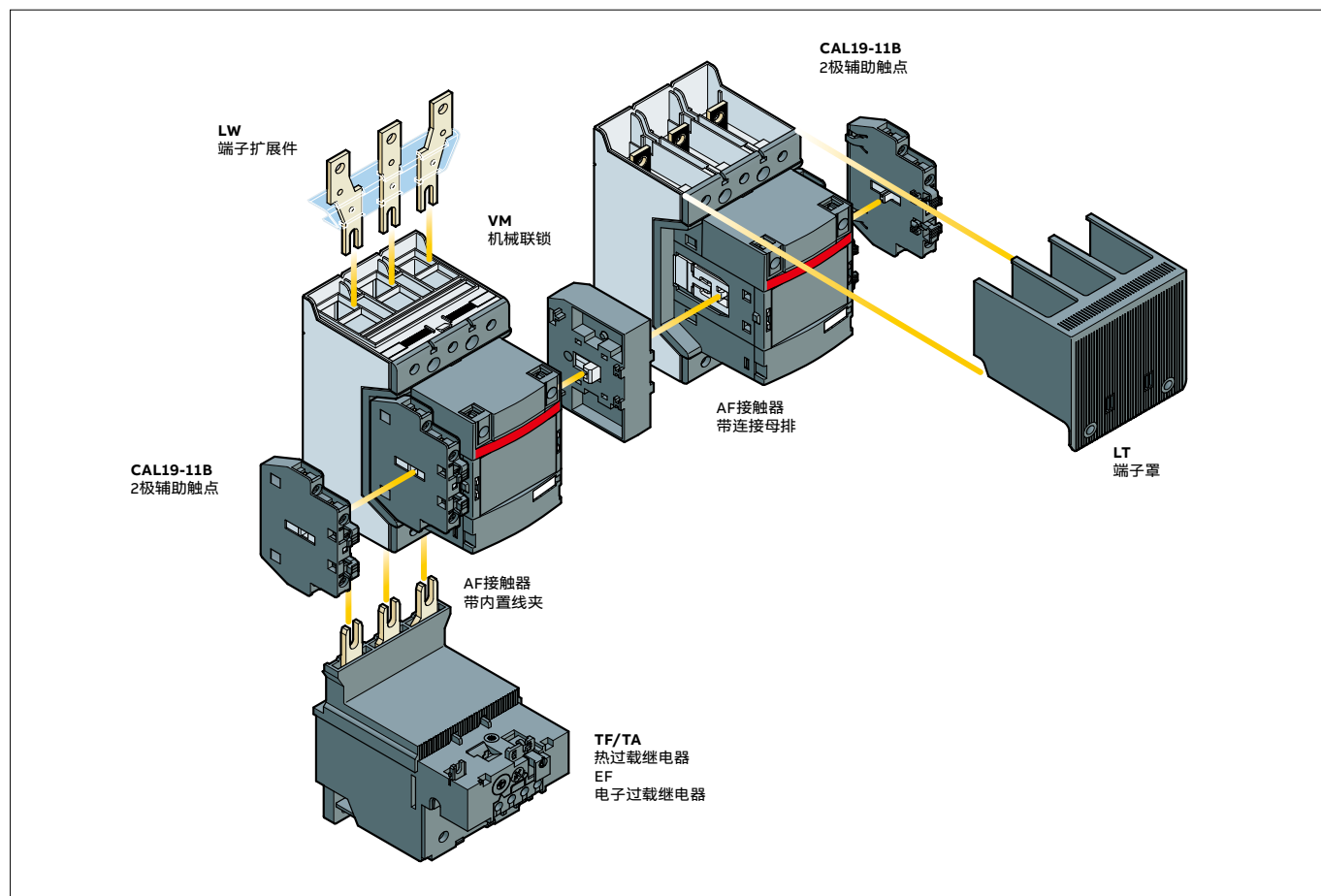

3

### 主要附件的安装说明

接触器 型号	主极	辅助 触点	侧装附件 辅助触头		
			CAL19-11	CAL19-11B	机械联锁 (2个接触器间联锁)
AF116 ... AF370	3	0 1 1	1 x CAL19-11	+ 2 x CAL19-11B	-
AF116 ... AF370	3	0 1 1	-	+ 2 x CAL19-11B <sup>(1)</sup>	+ VM... <sup>(2)</sup>

(1) 2个接触器可用的辅助触点的总数。

(2) 联锁类型应视接触器的额定参数而定 (参见“附件”一节)。

### 过载继电器安装说明<sup>(1)</sup>

接触器类型	热过载继电器	电子过载继电器
AF116 ... AF140	TF140DU (66...142 A)	EF146 (54...150 A)
AF146	-	EF146 (54...150 A)
AF190, AF205	TA200DU (66...200 A)	EF205 (63...210 A)
AF265 ... AF370	-	EF370 (115...380 A)

在接触器上安装热过载继电器或电子过载继电器不会对其它附件 (如“主要附件安装说明”表中所列附件) 的安装造成影响。

(1) 直接安装, 无需安装套件。

# 通用型接触器 - 交/直流线圈(AF)

## 附件选型 - AF400 ... AF2650带 1NO + 1NC 辅助触点

### 主要附件 (其他附件也可提供)

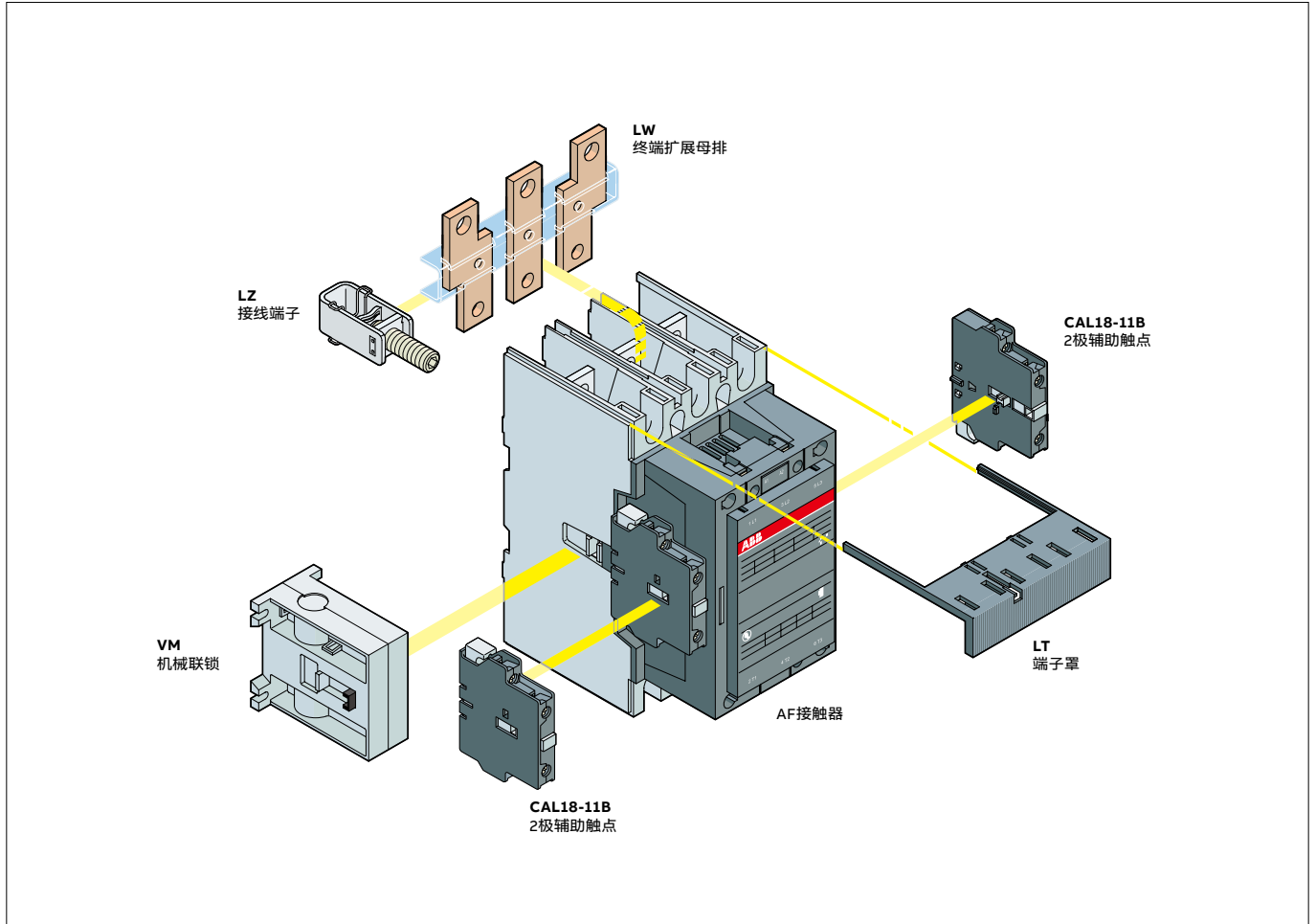

### 主要附件的安装说明

接触器型号	主极	可用辅助触点	侧装附件辅助触点	机械联锁 (2个接触器间联锁)
			CAL18-11                      CAL18-11B <sup>(3)</sup>	
<b>接触器+辅助触点</b>				
AF400 ... AF2650	3 0	1 1	1 x CAL18-11                      +                      2 x CAL18-11B	-
<b>接触器带机械联锁+辅助触点</b>				
AF400 ... AF2650	3 0	1 1	2 x CAL18-11 <sup>(1)</sup> +                      4 x CAL18-11B <sup>(1)</sup>	+ VM...H <sup>(2)</sup>

(1) 2个接触器可用的辅助触点的总数。  
 (2) 联锁类型应视接触器的额定参数而定 (参见“附件”一节)。  
 (3) CAL18-..辅助触点可以代替 CAL18-11 和 CAL18-11B, 但安装 CAL18-..后, 不能再安装其他辅助触点。



# 通用型接触器 - 交流线圈(A、EK)

## 负载配合选型表及附件装配图

### A 接触器, 4 极



电动机最大功率P <sub>e</sub>	AC-3, 400V	4kW	7.5kW	11kW	22kW	37kW
型号		<b>A9</b>	<b>A16</b>	<b>A26</b>	<b>A50</b>	<b>A75</b>
订货代号 (列明线圈电压)		A9-40-00	A16-40-00	A26-40-00	A50-40-00	A75-40-00
额定工作电流I <sub>e</sub>	AC-1, 40°C	25A	30A	45A	100A	125A
	AC-3, 40V	9A	17A	26A	50A	75A

### EK 接触器, 4 极

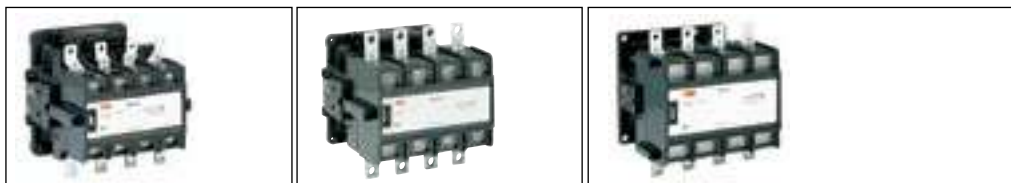

电动机最大功率P <sub>e</sub>	AC-3, 400V	55kW	75kW	110kW	110kW	200kW	280kW	-
型号		<b>EK110</b>	<b>EK150</b>	<b>EK175</b>	<b>EK210</b>	<b>EK370</b>	<b>EK550</b>	<b>EK1000</b>
订货代号 (列明线圈电压)		EK110-40-11	EK150-40-11	EK175-40-11	EK210-40-11	EK370-40-11	EK550-40-11	EK1000-40-11
额定工作电流I <sub>e</sub>	AC-1, 40°C	200A	250A	300A	350A	550A	800A	1000A
	AC-3, 40V	120A	145A	210A	210A	400A	550A	-

### 附件装配图 (EK110-EK1000)

**辅助触点  
安装位置**

**辅助触点型号及接线示意图**

<p>CAL16-11 A</p>	<p>CAL16-11 B</p>	<p>CAL16-11 C</p>	<p>CAL16-11 D</p>	<p>CCL16-11 E</p>
-------------------	-------------------	-------------------	-------------------	-------------------

# 热过载继电器

## 型号说明及型号速查表



TA25 DU

### 型号说明

**TA 25 DU-11 M**

产地  
M : 印度  
空白: 其它国家  
额定电流范围  
(详见型号速查表)  
脱扣等级代号

系列号	含义
DU	10A, 普通负载型

额定工作电流Ie

型号	额定工作电流							
	25	42	45	75	80	85	110	200
TA								
TF								

系列号

TA: 热过载继电器, 与AX系列接触器配合使用  
TF: 热过载继电器, 与AF09-AF38 接触器配合使用

注: 热过载继电器主要用于与AX和AF接触器连接, 保护额定工作电压至交流690V或直流800V的电动机。

### 型号速查表



TF42

型号	整定电流范围																								适用接触器		
	0.1-	0.16-	0.25-	0.4-	0.63-	1.0-	1.3-	1.7-	2.2-	2.8-	3.5-	4.5-	6.0-	7.5-	10-	13-	18-	22-	29-	36-	36-	45-	60-	60-			
TA25DU																										AX09...AX40	
TA42DU																											AX32...AX40
TA45DU																											AX32...AX40
TA75DU																											AX50...AX80
TA85DU																											AX50...AX80
TA80DU																											AX95...AX150

型号	整定电流范围																适用接触器											
	40-	55-	66-	70-	80-	100-	95-	110-	130-	130-	150-	165-	220-	265-	355-	465-		610-										
TA110DU																											AX95...AX150	
TA200DU																												AX185...AX205

型号	整定电流范围																				适用接触器						
	0.10	0.13	0.17	0.23	0.31	0.41	0.55	0.74	1.00	1.31	1.72	2.3	3.1	4.2	5.7	7.6	10	13	16	20		24	29	35	35		
TF42																											AF09-AF38

### 独立安装附件



DB 80

型号	适用于热过载继电器型号
DB 25/25 A	TA25 DU-M
DB 25/32 A	TA25 DU-32M
DB 80	TA42 DU-M, TA75DU-M, TA80DU
DB 200	TA110 DU, TA200 DU

# 热过载继电器 - TA



TA25DU-M



TA42DU-M



TA75DU-M



TA80DU



TA110DU



TA200DU

型号	电流设定范围 A	适用的接触器	脱扣等级
<b>TA25DU-M</b>			
TA25DU-0.16M	0.1 ... 0.16	AX09 ... AX40	10A
TA25DU-0.25M	0.16 ... 0.25		
TA25DU-0.4M	0.25 ... 0.4		
TA25DU-0.63M	0.4 ... 0.63		
TA25DU-1.0M	0.63 ... 1.0		
TA25DU-1.4M	1.0 ... 1.4		
TA25DU-1.8M	1.3 ... 1.8		
TA25DU-2.4M	1.7 ... 2.4		
TA25DU-3.1M	2.2 ... 3.1		
TA25DU-4.0M	2.8 ... 4.0		
TA25DU-5.0M	3.5 ... 5.0		
TA25DU-6.5M	4.5 ... 6.5		
TA25DU-8.5M	6.0 ... 8.5		
TA25DU-11M	7.5 ... 11		
TA25DU-14M	10 ... 14		
TA25DU-19M	13 ... 19		
TA25DU-25M	18 ... 25		
TA25DU-32M	24 ... 32		
<b>TA42DU-M</b>			
TA42DU-25M	18 ... 25	AX32 ... AX40	10A
TA42DU-32M	22 ... 32		
TA42DU-42M	29 ... 42		
<b>TA75DU-M</b>			
TA75DU-25M	18 ... 25	AX50 ... AX80	10A
TA75DU-32M	22 ... 32		
TA75DU-42M	29 ... 42		
TA75DU-52M	36 ... 52		
TA75DU-63M	45 ... 63		
TA75DU-80M	60 ... 80		
<b>TA80DU</b>			
TA80DU-42	29 ... 42	AX95 ... AX150	10A
TA80DU-52	36 ... 52		
TA80DU-63	45 ... 63		
TA80DU-80	60 ... 80		
<b>TA110DU</b>			
TA110DU-90	66 ... 90	AX95 ... AX150	10A
TA110DU-110	80 ... 110		
<b>TA200DU</b>			
TA200DU-90	66 ... 90	AX185 ... AX205	10A
TA200DU-110	80 ... 110		
TA200DU-135	100 ... 135		
TA200DU-150	110 ... 150		
TA200DU-175	130 ... 175		
TA200DU-200	150 ... 200		

# 热过载继电器 - TF

	0.10 ... 38.0 A
	Class 10



TF42

型号	电流设定范围 A...A	适用的接触器	脱扣等级
TF42-0.13	0.10 ... 0.13	AF09 ... AF38	10
TF42-0.17	0.13 ... 0.17		
TF42-0.23	0.17 ... 0.23		
TF42-0.31	0.23 ... 0.31		
TF42-0.41	0.31 ... 0.41		
TF42-0.55	0.41 ... 0.55		
TF42-0.74	0.55 ... 0.74		
TF42-1.0	0.74 ... 1.00		
TF42-1.3	1.00 ... 1.30		
TF42-1.7	1.30 ... 1.70		
TF42-2.3	1.70 ... 2.30		
TF42-3.1	2.30 ... 3.10		
TF42-4.2	3.10 ... 4.20		
TF42-5.7	4.20 ... 5.70		
TF42-7.6	5.70 ... 7.60		
TF42-10	7.60 ... 10.0		
TF42-13	10.0 ... 13.0		
TF42-16	13.0 ... 16.0		
TF42-20	16.0 ... 20.0		
TF42-24	20.0 ... 24.0		
TF42-29	24.0 ... 29.0		
TF42-35	29.0 ... 35.0		
TF42-38	35.0 ... 38.0/40.0		

# 电子过载继电器 - E...DU

## 型号说明

**E 16 DU 18.9**

整定电流范围  
(详见型号速查表)

脱扣等级代号

额定工作电流  $I_e$

系列号

E: 电子式过载继电器

系列号	含义
DU	电子过载继电器本体可选择 10、20、30

系列号	额定工作电流 (A)			
	16	45	80	140
E				



E16DU

2CDC 231 001 F0006



E45DU

2CDC 231 002 F0006



E80DU

2CDC 231 003 F0006



E140DU

2CDC 231 004 F0006

## 型号速查表

型号	整定电流范围 (A)									适用接触器
	0.1-	0.3-	0.8-	1.9-	5.7-	9-	15-	27-	50-	
E16DU	0.32	1.0	2.7	6.3	18.9	30	45	80	140	AX09...AX18
E45DU										AX32...AX40
E80DU										AX50...AX80
E140DU										AX95...AX150

型号	电流整定范围 A	适用的接触器
E16DU0.32	0.1 ... 0.32	AX09 ... AX18
E16DU1.0	0.3 ... 1.0	
E16DU2.7	0.8 ... 2.7	
E16DU6.3	1.9 ... 6.3	
E16DU18.9	5.7 ... 18.9	
E45DU30	9.0 ... 30	AX32 ... AX40
E45DU45	14 ... 45	
E80DU80	27 ... 80	AX50 ... AX80
E140DU140	50 ... 140	AX95 ... AX150

## 附件

型号	描述
DB16E	DB16E 适用于E16DU独立安装附件 DB45E 适用于E45DU独立安装附件 DB80E 适用于E80DU独立安装附件 DB140E 适用于E140DU独立安装附件
DB45E	
DB80E	
DB140E	

# 电子过载继电器 - EF



EF19

## 型号说明

**EF 19 - 1.0**

整定电流范围  
(详见型号速查表)

额定工作电流  $I_e$

系列号	额定工作电流 (A)								
	19	45	65	96	146	205	370	460	750
EF									

系列号  
EF: 电子式过载继电器

## 型号速查表

型号	整定电流范围 (A)														适用接触器
	0.1-	0.3-	0.8-	1.9-	5.7-	9-	15-	25-	36-	54-	63-	115-	150-	250-	
EF19	0.32	1.0	2.7	6.3	18.9	30	45	70	100	150	210	380	500	800	AF09...AF26
EF45															AF26...AF38
EF65															AF40...AF65
EF96															AF80...AF96
EF146															AF116...AF146
EF205															AX185...AX205, AF190...AF205
EF370															AX260...AX370, AF265...AF370
EF460															AF400...AF460
EF750															AF580...AF750

## 说明

EF 系列 属于自供电式电子过载继电器，即无需外部电源。过载或缺相时它可为电动机提供可靠保护。电子过载继电器与热过载继电器一样使用简便，适用于标准电动机应用场合。但其之所以脱颖而出，最重要的还是归功于其设定范围宽、精度高、工作温度高和脱扣等级可选 (10E, 20E, 30E)。此外，它还具有许多其他特性，如环境温度补偿、脱扣触点 (NC)、信号触点 (NO)、自动或手动复位 (可选)、自由脱扣机构、停止和测试功能、脱扣指示。过载继电器直接与接触器连接，组成起动器装置。

型号	电流设定范围 A	短路保护装置	脱扣等级
<b>EF19</b>			
EF19-0.32	0.10...0.32	1 A, gG型熔丝	10, 20, 30
EF19-1.0	0.30...1.00	4 A, gG型熔丝	10, 20, 30
EF19-2.7	0.80...2.70	10 A, gG型熔丝	10, 20, 30
EF19-6.3	1.90...6.30	20 A, gG型熔丝	10, 20, 30
EF19-18.9	5.70...18.9	50 A, gG型熔丝	10, 20, 30
<b>EF45</b>			
EF45-30	9.00...30.0	160 A, gG型熔丝	10, 20, 30
EF45-45	15.0...45.0	160 A, gG型熔丝	10, 20, 30
<b>EF65、96、146</b>			
EF65-70	25 ... 70	160 A, gG型熔丝	10, 20, 30
EF96-100	36 ... 100	200 A, gG型熔丝	10, 20, 30
EF146-150	54 ... 150	315 A, gG型熔丝	10, 20, 30
<b>EF205、370</b>			
EF205-210	63...210	1250 A, gG型熔丝	10, 20, 30
EF370-380	115...380	1600 A, gG型熔丝	10, 20, 30
<b>EF460、750</b>			
EF460-500	150...500	-	10, 20, 30
EF750-800	250...800	-	10, 20, 30

## 附件

型号	用于电子过载继电器 A	说明
DB19EF	EF19	独立安装套件
KPR-101L	EF19, EF45, EF146, EF65, EF96, EF205, EF370	复位按钮*

\* 注释: 更多详细信息, 请参见样本 1SFC151004C0201。



EF19-18.9



EF45-30



EF65-70



EF96-100



EF146-150



EF205-210



EF370-380



EF460



EF750



DB19EF



KPR-101L

# 切换电容器用接触器 - UA、UA...RA

## 型号说明

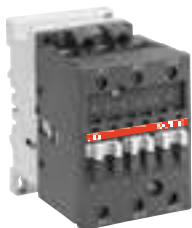

UA30-30-00

### 型号说明

**UA 30-30-00 RA\* 80**

线圈电压代号  
(详见型号速查表)

阻尼电阻  
**RA** : 带阻尼电阻  
无标识: 无阻尼电阻

辅助触点数量  
第1位: NO, 第2位: NC

系列	辅助触点	含义	适用额定电流
UA(RA)	10	1NO(本体自带)	16-30
	00		50-110

主触点数量  
第1位: NO 第2位: NC  
**30** : 3NO

额定工作电流Ie  
(详见型号速查表)

系列号  
**UA** : 三极切换电容器用接触器



UA30-30-00RA

### 用途

- 1) UA适用于进行功率补偿的单级或多级电容器组
- 2) UA...RA适用于电流峰值超过100倍额定电流的装置中
- 3) UA的最大峰值电流I是电容器有效值电流的100倍 ( $U_e \leq 500V$ ) 或90倍 ( $U_e > 500V$ )

### 型号速查表

系列	额定工作电流							主触点	辅助触点	阻尼电阻	代号	电压
	16	26	30	50	63	75	95					
UA								-30	-10	RA	*81	24V 50/60Hz
									-00		*83	48V 50/60Hz
									-10		*84	110V 50Hz/110-120V 60Hz
									-01		*80	220-230V 50Hz/230-240V 60Hz
										*88	230-240V 50Hz/240-260V 60Hz	
										*85	380-400V 50Hz/400-415V 60Hz	
										*86	400-415V 50Hz/415-440V 60Hz	

### UA附件:

型号	触点		前面安装
	1	2	
1极辅助触点模块			前面安装
CA 5-10	1	-	
CA 5-01	-	1	侧面安装
2极辅助触点模块			
CAL 5-11	1	1	
CAL 18-11*	1	1	

\* 只适用于95 - UA 110

### 注意事项:

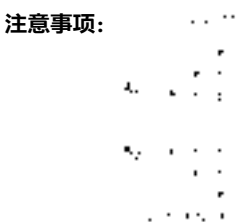

当接触器通电时, 电容器在被再次充电前, 必须充分放电 (在端子的最大剩余电压  $\leq 50V$ )



# 切换电容器用接触器 - UA、UA...RA

## 技术数据

### 技术数据

#### 额定功率

型号	功率50 / 60 Hz															允许最大峰值电流 ĭ (kA)	
	230 / 240 V			400 / 415 V			440 V			500 / 550 V			660 / 690 V				
	40°C	55°C	70°C	40°C	55°C	70°C	40°C	55°C	70°C	40°C	55°C	70°C	40°C	55°C	70°C	U <sub>e</sub> ≤ 500V	U <sub>e</sub> > 500V
UA 26	12	11	8.5	20 60/65* 74	18.5 60/65* 70/75*	14.5	22	20	16	22	22	19.5	30	30	25	3	2.7
UA 30	16	16	11	27.5	27.5	19	30	30	20	34	34	23.5	45	45	32	3.5	3.1
UA 50	20	20	19	33	33	32	36	36	35	40	40	40	55	55	52	5	4.5
UA 63	25	25	21	45	43	37	50	48	41	50	50	45	70	70	60	5.5	5
UA 75	30	30	22	50	50	39	55	53	43	62	62	47.5	75	75	65	6	5.8
UA 95	35	35	29			65	65	65	55	70	70	60	86	86	70	9.3	8
UA 110	40	39	34				75	75	67	80	80	75	90	90	85	10.5	9

\* U<sub>r</sub> = 415 V 当额定功率 (KVAR) 在220 V及380 V系数0.9应计算在内, 同时电压则分别以230 V及400 V表示。

例: 50 KVAR / 400 V: 50 × 0.9 = 45 KVAR / 380 V

型号	功率50 / 60 Hz (AC-6b)															电流峰值 ĭ	gG 型 熔断器 A max (*)
	230 / 240 V			400 / 415 V			440 V			500 / 550 V			690 V				
	40°C	55°C	70°C	40°C	55°C	70°C	40°C	55°C	70°C	40°C	55°C	70°C	40°C	55°C	70°C		
UA 16-30-10-RA	8	7.5	6	12.5	12.5	10	15	13	11	18	16	12.5	22	21	17	无限制	80
UA 26-30-10-RA	12.5	11.5	9	22	20	15.5	24	20	17	30	25	20	35	31	26		125
UA 30-30-10-RA	16	16	11	30	27.5	19.5	32	30	20.5	34	34	25	45	45	32		200
UA 50-30-00-RA	25	24	20	40	40	35	50	43	37	55	50	46	72	65	60		200
UA 63-30-00-RA	30	27	23	50	45	39	55	48	42.5	65	60	50	80	75	65		200
UA 75-30-00-RA	35	30	25	60	50	41	65	53	45	75	65	55	100	80	70		200
UA 95-30-00-RA	40	35	30	70	60	53	75	65	58	85	75	70	120	105	85		250
UA 110-30-00-RA	45	40	35	80	70	60	85	75	70	95	82	78	130	110	100		250

# 建筑用接触器 - ESB

## 型号说明及附件

### 型号说明

**ESB 24-40**\*R0006



线圈电压代号

接触器	ESB20		ESB24	ESB40-ESB63
代码	电压50Hz	电压60Hz	电压AC 40...450Hz 或直流DC	电压AC 40...450Hz 或直流DC
R0001	24V	27...28V	24V	24V
R0004	110V	125...127V	110...120V	110V
R0006	230V	255V	230...240V	230V
R0005	231...244V	268...283V	-	240V
R0007	400V	-	400...415V	400V
R0008	-	-	-	415V

触点数量

第1位：NO，第2位：NC  
(详见型号速查表)

额定工作电流Ie

(详见型号速查表)

系列号

ESB：建筑用接触器

备注：

- 1) NO：常开触点  
NC：常闭触点
- 2) ESB40、ESB63常闭触点额定电流AC-1 / AC-7A下为30A
- 3) 建筑配用电用接触器用于楼宇设备的自动控制，特别是开关和控制照明、加热、通风、水泵和其他设备上。

### 型号速查表

系列	额定电流	触点形式						线圈电压代号	电流					
		-20	-02	-11	-40	-04	-22							
ESB	20							1	4	5	6	7	8	AC
	24													AC/ DC
	40													
	63													



### 附件①

型号	描述
EH 04-20	辅助触点2常开
EH 04-11	辅助触点1常开 + 1常闭
ESB-DIS	间隔板
ESB-PLK 24 ESB-PLK 40 / 63	封板

① 不适用于ESB20



# 建筑用接触器 - ESB

## 灯类负载配合选型表

### 灯类负载开关

以下表格列出了每相 (230 V, 50 Hz) 可以连接的灯的数量并请注意:

电容量不能超过表格中值, 否则可能产生不允许的高冲击电流。表中值也会受到下列因素影响:

- 所用导线的截面和长度
- 电子电源的类型
- 各种品牌的灯

正因为这些理由表中数据仅为参考用。

灯型	灯参数		每相允许的灯的数量 - 对于接触器				电容量 [μf]
	功率[W]	I <sub>n</sub> [A]	ESB 20	ESB 24	ESB 40	ESB 63	
白炽灯	60	0.26	21	25	54	83	-
	100	0.43	13	15	32	50	
	200	0.87	7	7	16	25	
	300	1.30	4	5	11	16	
	500	2.17	3	3	6	10	
	1000	4.35	1	1	3	5	
荧光灯	无补偿和串联补偿						
	15	0.35	25	30	100	155	-
	20	0.37	22	26	85	140	
	40	0.43	17	20	65	105	
	42	0.54	13	16	52	85	
	65	0.67	10	12	40	60	
	115	1.5	4	5	18	28	
	140	1.5	4	5	18	28	
	双灯回路						
	2×20	2×0.13	2×22	2×26	2×85	2×140	-
	2×40	2×0.22	2×17	2×20	2×65	2×105	
	2×42	2×0.24	2×13	2×16	2×52	2×85	
	2×65	2×0.34	2×10	2×12	2×40	2×60	
	2×115	2×0.65	2×4	2×5	2×18	2×28	
	2×140	2×0.75	2×4	2×5	2×18	2×28	
	并联补偿						
	15	0.11	6	8	15	67	4.5
	20	0.13	5	7	14	60	5
	40	0.22	6	8	15	67	4.5
	42	0.24	4	6	12	50	6
	65	0.65	4	5	10	43	7
	115	0.65	1	2	4	17	18
140	0.75	1	2	4	17	18	
高压水银蒸汽灯 (例: HQL, HPL)	无补偿						
	50	0.61	12	14	36	50	-
	80	0.8	7	10	27	38	
	125	1.15	5	7	19	26	
	250	2.15	3	4	10	14	
	400	3.25	1	2	7	10	
	700	5.40	-	1	4	6	
	1000	7.5	-	1	3	4	
	2000/400V	8	-	1	3	4	

# 建筑用接触器 - ESB

## 灯类负载配合选型表

灯型	灯参数		每相允许的灯的数量 - 对于接触器				电容量 [μf]
	功率[W]	I <sub>n</sub> [A]	ESB 20	ESB 24	ESB 40	ESB 63	
高压水银蒸汽灯 (例: HQL, HPL)	并联补偿						
	50	0.28	4	5	10	43	7
	80	0.41	3	4	8	37	8
	125	0.65	2	3	6	26	10
	250	1.22	1	2	3	15	18
	400	1.95	-	1	3	10	25
	700	3.45	-	-	1	5	45
	1000	4.8	-	-	1	4	60
2000/400V	5.45	-	1	2	3	35	
带有电子 电源的灯	电子电源功率		每相允许的电源数量				
	1×18		15	24	55	76	-
	2×18		8	18	34	48	
	1×36		12	16	34	47	
	2×36		7	11	20	29	
	1×58		11	14	32	46	
	2×58		6	8	24	24	
金属卤素灯	无补偿						
	35	0.53	-	10	28	38	-
	70	1	-	5	14	20	
	150	1.8	-	3	8	11	
	250	3	-	2	5	7	
	400	3.5	-	1	4	6	
	1000	9.5	-	-	1	2	
	2000	16.5	-	-	1	1	
	2000/400V	10.5	-	-	2	2	
	3500/400V	18	-	-	1	1	
	并联补偿						
	35	0.25	-	5	11	30	6
	70	0.45	-	3	5	18	12
	150	0.75	-	1	3	9	20
	250	1.5	-	1	2	7	33
	400	2.5	-	1	2	6	35
	1000	5.8	-	-	-	2	95
2000	11.5	-	-	-	1	148	
2000/400V	6.6	-	-	1	2	58	
3500/400V	11.6	-	-	-	1	100	

灯型	灯参数		每相允许的灯的数量 - 对于接触器				电容量 [μf]
	功率[W]	I <sub>n</sub> [A]	ESB 20	ESB 24	ESB 40	ESB 63	
低压钠蒸汽灯	无补偿						
	35	1.5	5	8	22	30	-
	55	1.5	5	8	22	30	
	90	2.4	3	5	13	19	
	135	3.5	2	3	10	13	
	150	3.3	2	3	10	14	
	180	3.3	2	3	10	14	
	200	2.3	3	5	14	20	
	并联补偿						
	35	0.31	-	1	4	15	20
	55	0.42	-	1	4	15	20
	90	0.63	-	1	3	10	30
	135	0.94	-	-	2	7	45
	150	1.0	-	-	2	8	40
180	1.16	-	-	2	8	40	
200	1.32	-	1	3	12	25	
高压钠蒸汽灯	无补偿						
	150	1.8	-	4	15	20	-
	250	3.0	-	3	9	15	
	330	3.7	-	2	8	10	
	400	4.7	-	1	6	8	
	1000	10.3	-	-	3	4	
	并联补偿						
	150	0.83	-	1	3	15	20
	250	1.5	-	1	2	9	33
	330	2.0	-	-	2	7	40
	400	2.4	-	-	1	6	48
1000	6.3	-	-	-	2	106	
低压卤素灯用变压器	变压器参数		每相允许的变压器数量				-
	功率[W]		(230V, 50Hz)				
	20		40	52	110	174	
	50		20	24	50	80	
	75		13	16	35	54	
	100		10	12	27	43	
	150		7	9	19	29	
	200		5	6	14	23	
300		3	4	9	14		

# 建筑用接触器 - ESB

## 负载配合选型表

IEC 947-4-1  
EN 60 947-4-1  
IEC 1095  
EN 61 095

### 额定工作电流和功率额定值

AC-1 / AC-7a无感或微感负载、阻性加热器的开关	ESB 20	ESB 24	ESB 40	ESB 63
额定工作电流 $I_e$ (常开)	20 A	24 A	40 A	63 A
额定工作电流 $I_e$ (常闭)	20 A	24 A	30 A	30 A
并联两路电流时允许额定工作电流增至1.6倍				
额定功率 (常开)				
230 V 单相	4.0 kW	5.3 kW	8.8 kW	13.8 kW
230 V 3相	-	9.0 kW	15.2 kW	24.0 kW
400 V 3相	-	16.0 kW	26.0 kW	41.0 kW
AC-3 / AC-7b电机的开关				
额定工作电流 $I_e$ (常开)	9 A	9 A	22 A	30 A
额定工作电流 $I_e$ (常闭)	9 A	6 A	-	-
额定工作功率 (常开)				
230 V 单相	1.3 kW	1.3 kW	3.7 kW	5.0 kW
230 V 3相	-	2.2 kW	5.5 kW	8.0 kW
400 V 3相	-	4.0 kW	11.0 kW	15.0 kW



ESB 20

SST 04L 94 R

3



ESB 24

SST 04D 94 R



ESB 40 / ESB 63

SST 089 94 R

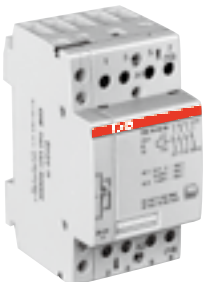

ESB 24 + EH 04

SST 088 94 R

### DC-1 / DC-3用常开触头分合直流电路

型号	额定工作电压 $U_e$	DC-1 (L/R ≤ 1 ms)			DC-3 (L/R ≤ 2 ms)		
		1路电流	2路电流串联	3路电流串联	1路电流	2路电流串联	3路电流串联
ESB 24	24 V DC	24.0 A	24.0 A	24.0 A	16.0 A	24.0 A	24.0 A
	48 V DC	21.0 A	24.0 A	24.0 A	8.0 A	18.0 A	24.0 A
	60 V DC	17.0 A	4.0 A	24.0 A	4.0 A	14.0 A	24.0 A
	110 V DC	7.0 A	16.0 A	24.0 A	1.6 A	6.5 A	16.0 A
	220 V DC	0.9 A	4.5 A	13.0 A	0.2 A	1.0 A	4.0 A
ESB 40	24 V DC	40.0 A	40.0 A	40.0 A	19.0 A	40.0 A	40.0 A
	48 V DC	23.0 A	40.0 A	40.0 A	10.0 A	20.0 A	40.0 A
	60 V DC	18.0 A	32.0 A	40.0 A	5.0 A	16.0 A	34.0 A
	110 V DC	8.0 A	17.0 A	30.0 A	1.8 A	7.0 A	18.0 A
	220 V DC	1.0 A	5.0 A	15.0 A	0.3 A	1.1 A	4.5 A
ESB 63	24 V DC	50.0 A	63.0 A	63.0 A	21.0 A	44.0 A	63.0 A
	48 V DC	25.0 A	43.0 A	63.0 A	11.0 A	22.0 A	47.0 A
	60 V DC	20.0 A	35.0 A	60.0 A	5.5 A	18.0 A	38.0 A
	110 V DC	9.0 A	19.0 A	33.0 A	2.0 A	8.0 A	21.0 A
	220 V DC	1.1 A	5.5 A	17.0 A	0.3 A	1.2 A	5.0 A

### DC-1 / DC-3用常闭触头分合直流电路

型号	额定工作电压 $U_e$	DC-1 (L/R ≤ 1 ms)			DC-3 (L/R ≤ 2 ms)		
		1路电流	2路电流串联	3路电流串联	1路电流	2路电流串联	3路电流串联
ESB 24	24 V DC	14.5 A	24.0 A	24.0 A	6.3 A	11.0 A	19.0 A
	48 V DC	7.5 A	12.5 A	22.0 A	3.1 A	5.4 A	9.4 A
	60 V DC	4.5 A	10.0 A	17.5 A	2.0 A	4.3 A	7.5 A
	110 V DC	1.6 A	4.4 A	9.5 A	0.7 A	1.9 A	4.1 A
	220 V DC	0.2 A	1.4 A	3.8 A	0.1 A	0.6 A	1.6 A

# 建筑用接触器 - ESB

## 技术数据

接触器型号		ESB20	ESB24	ESB40	ESB63	
额定绝缘电压	Ui	400 V	500 V	500 V	500 V	
额定工作电压	Ue	250 V	440 V	440 V	440 V	
额定冲击耐受电压	kV	5	5	5	5	
用于短路保护的熔管 (gL/gG型)	A	20	35	63	80	
最大短路时间10秒 (环境温度 ≤ 40°C, 在自由空气中, 冷态)	A	72	72	176	240	
每相电阻功耗 (AC-1, AC-7a)	le	1 W	1.5 W	3 W	6 W	
<b>寿命和最大操作频率</b>						
机械寿命		1,000,000				
电气寿命	AC-1 / AC-7a	150,000				
	AC-3 / AC-7b	150,000	500,000	170,000	240,000	
最大操作频率	AC-1 / AC-7a	300次/小时				
	AC-3 / AC-7b	600次/小时				
允许工作频率	Hz	50 ... 60				
<b>电磁系统特性 (控制回路)</b>						
电磁线圈工作电压	Uc	85 ... 110%额定工作电压				
额定工作频率	Hz	50 / 60	40 ... 450 AC / DC			
电磁线圈功耗	吸合	VA / W	8 / 5	4 / 4	5 / 5	6.5 / 6.5
	保持	VA / W	3.2 / 1.2	4 / 4	5 / 5	4.2 / 4.2
保持开断范围	Uc	20 ... 75%		10 ... 75%		
允许环境温度	°C	-25至+55 除ESB 20外, 当环境温度>40°C时, 如果几个接触器并列安装而运作时间大于1小时, 则接触器之间需要一个隔块ESB-DIS (占半个模数)。				
连接主接头	最大	mm <sup>2</sup>	1×10 / 2×4		1×25 / 2×10	
	最小	mm <sup>2</sup>	1×0.5		1×1.5	
线圈	mm <sup>2</sup>	1×4 / 2×2.5				
<b>EH04的辅助接点</b>						
发热电流	Ith	6 A				
额定工作电流 (在AC-15)	Ue	≤ 240 V AC	4 A			
		≤ 415 V AC	3 A			
		≤ 500 V AC	2 A			
最小开关容量		≥ 17 V / ≥ 5 mA				

### 寿命曲线

ESB 24, 40, 63: AC-1 / 400 V 3相

ESB 20: AC-1 / 230 V 单相

ESB 24, 40, 63: AC-3 / 400 V 3相

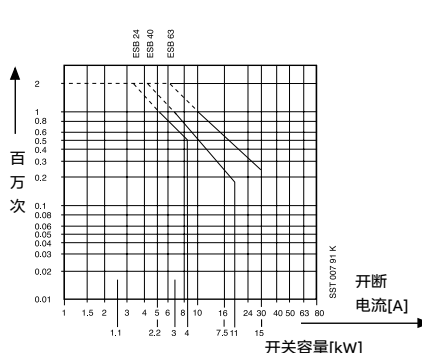
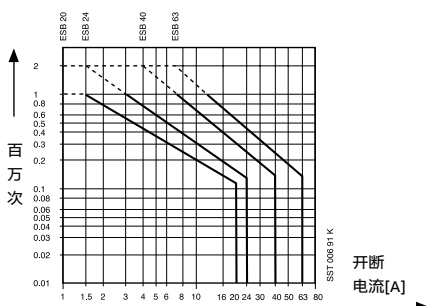

# 中间继电器 - NX、NF

## 型号说明



NX22E

### 型号说明

**NX 22E \*80**

线圈电压代号  
(详见型号速查表)

触点数量  
第1位：NO，第2位：NC  
(详见型号速查表)

系列号  
**NX**：交流线圈  
**NF**：宽电压交 / 直流线圈

备注：

- 1) NO：常开触点  
NC：常闭触点  
2) NX...NF...中间继电器主要用于控制回路

### 型号速查表



NF22E

系列	触点数量			*E
	22	31	40	
NX				*E
NF				*E



代号	电压	
	代号	电压
NX	81	24V 50/60Hz
	83	48V 50/60Hz
	84	110V 50Hz/110-120V 60Hz
	36	190V 50Hz/220V 60Hz
	80	220-230V 50Hz/230-240V 60Hz
	88	230-240V 50Hz/240-260V 60Hz
	85	380-400V 50Hz/400-415V 60Hz
NF	86	400-415V 50Hz/415-440V 60Hz
	21	24-60V 50/60Hz / 20-60V DC
	12	48-130V 50/60Hz-DC
	13	100-250V 50/60Hz-DC
	14	250-500V 50/60Hz-DC



# NX 4极中间继电器

## 交流操作



NX22E

### 说明

NX中间继电器主要用于控制回路。

- 4主极
- 控制线圈：交流操作
- 可配置多种附件，具体视安装方式（前面或侧面安装）而定。

### 订货信息

产品型号	线圈电压		辅助触点 
	V 50 Hz	V 60 Hz	
NX22E-81	24	24	2 2
NX22E-83	48	48	2 2
NX22E-84	110	110...120	2 2
NX22E-36	190	220	2 2
NX22E-80	220...230	230...240	2 2
NX22E-88	230...240	240...260	2 2
NX22E-85	380...400	400...415	2 2
NX22E-86	400...415	415...440	2 2
NX31E-81	24	24	3 1
NX31E-83	48	48	3 1
NX31E-84	110	110...120	3 1
NX31E-36	190	220	3 1
NX31E-80	220...230	230...240	3 1
NX31E-88	230...240	240...260	3 1
NX31E-85	380...400	400...415	3 1
NX31E-86	400...415	415...440	3 1
NX40E-81	24	24	4 0
NX40E-83	48	48	4 0
NX40E-84	110	110...120	4 0
NX40E-36	190	220	4 0
NX40E-80	220...230	230...240	4 0
NX40E-88	230...240	240...260	4 0
NX40E-85	380...400	400...415	4 0
NX40E-86	400...415	415...440	4 0

# NF 4极中间继电器

## 交/直流操作



NF22E

### 说明

NF 中间继电器用于接通、断开辅助回路和控制回路。

- 该继电器采用模块化设计，带 4 个主触点，具有机械联动触点结构，其侧面带有“机械联动”标识符号。
- 控制回路：交 / 直流操作，带电子线圈接口，适应的控制电压范围很宽（例如 100...250 V AC 和 DC）。
  - 抗大电压波动
  - 仅 4 个控制电压规格便可覆盖 24...500 V 50/60 Hz 和 20...500 V DC
  - 降低线圈功耗
  - 独特的点电压分合动作特性
- 内置浪涌抑制器
- 可加装前装和侧装辅助触点，且附件种类齐全

### 订货信息

型号	控制电压 $U_c$		触点数量
	V 50/60 Hz	V DC	
NF22E-41	24...60	- <sup>(1)</sup>	
NF22E-12	48...130	48...130	
NF22E-13	100...250	100...250	
NF22E-14	250...500	250...500	
NF31E-41	24...60	- <sup>(1)</sup>	
NF31E-12	48...130	48...130	
NF31E-13	100...250	100...250	
NF31E-14	250...500	250...500	
NF40E-41	24...60	- <sup>(1)</sup>	
NF40E-12	48...130	48...130	
NF40E-13	100...250	100...250	
NF40E-14	250...500	250...500	

(1) 对于 24 ... 60 V 50/60 Hz - 20 ... 60 V DC，请使用 NF..E-11 (参见电压代码表)。  
NF .. E-11 不适于采用 PLC 输出直接控制。

# 软起动器 - PSTX

## 型号说明及型号速查表

### 型号说明

**PSTX 30-600-70**

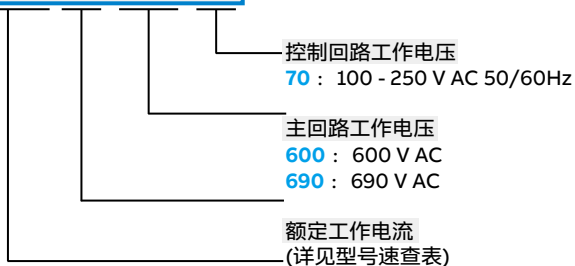

系列号  
**PSTX** : 全智系列 (带内置旁路接触器)

### 型号速查表

型号	额定工作电流(A)																主回路 工作电压 V AC	控制回路 工作电压(VAC) 100-250V AC 50/60Hz	镀膜PCB				
	30	37	45	60	72	85	105	142	170	210	250	300	370	470	570	720				840	1050	1250	
PSTX																					600 690	70	标配

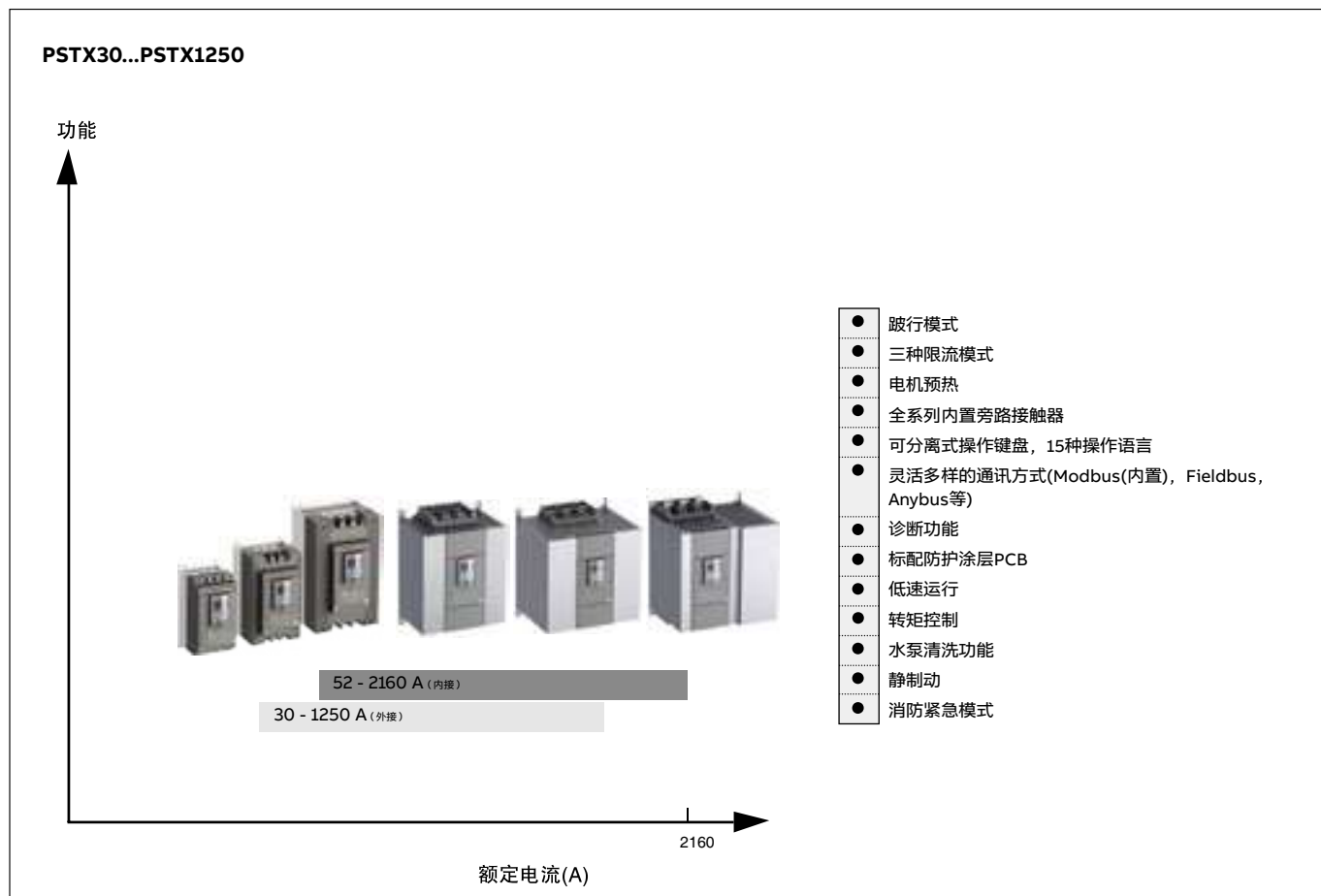

# 软起动器 - PSTX



常规起动 外接	PSTX30	PSTX37	PSTX45	PSTX60	PSTX72	PSTX85	PSTX105	PSTX142	PSTX170
(400 V) kW	15	18.5	22	30	37	45	55	75	90
IEC, Max. A	30	37	45	60	72	85	106	143	171
(440-480 V) hp	20	25	30	40	50	60	75	100	125
UL, Max. A	28	34	42	60	68	80	104	130	169
<b>400 V, 40 °C</b>									
使用电动机保护用断路器 或塑壳断路器可以达到“1” 型协调配合要求。 <sup>1)</sup>	<b>塑壳断路器 (50 kA)</b>								
	XT2S160								XT4S250
使用gG熔断器可以达到“1” 型协调配合要求。如果要 达到“2”型协调配合要求, 必须使用快速熔断器。 <sup>1)</sup>	<b>熔断器保护(80 kA), 快速熔断器, Bussmann</b>								
	170M1567	170M1568	170M1569			170M1571	170M1572	170M3819	170M5810
推荐的隔离开关熔断器 组。 <sup>1)</sup>	<b>隔离开关熔断器组</b>								
	OS32G		OS63G			OS125G		OS250	OS400
软起动器本身不需要主回 路接触器,但通常会在过载 脱扣时用于断开电路。 <sup>1)</sup>	<b>主回路接触器</b>								
	AF30	AF38	AF52	AF65	AF80	AF96	AF116	AF140	AF190
必须有过载保护元件保护 电动机。 <sup>1)</sup>	<b>电子过载继电器</b>								
	内置								

<sup>1)</sup> 上表是短路协调保护的示例。更多示例, 请参见: [applications.it.abb.com/SOC](http://applications.it.abb.com/SOC)

## 塑壳断路器

若只使用塑壳断路器, 则可达到类型1的要求。(类型1: 要求接触器和软起动器在短路条件下不应对人及设备引起危害, 在未修理和更换零件前, 不允许继续使用。)

## 快速熔断器保护

如要达到类型2要求, 需使用快速熔断器。(类型2: 要求接触器和软起动器在短路条件下不应对人及设备引起危害, 且能够继续使用, 允许触头熔焊, 但制造厂应指明关于设备维修所采用的方法。)

## 隔离开关熔断器组

用于所推荐的快速熔断器。

## 主回路接触器

非必选元件, 一般用于过载跳闸。



常规起动 外接	PSTX210	PSTX250	PSTX300	PSTX370	PSTX470	PSTX570	PSTX720	PSTX840	PSTX1050	PSTX1250
(400 V) kW	110	132	160	200	250	315	400	450	560	710
IEC, Max. A	210	250	300	370	470	570	720	840	1050	1250
(440-480 V) hp	150	200	250	300	400	500	600	700	900	1000
UL, Max. A	192	248	302	361	480	590	720	840	1062	1250
<b>400 V, 40 °C</b>										
使用电动机保护用断路器 或塑壳断路器可以达到“1” 型协调配合要求。 <sup>1)</sup>	<b>塑壳断路器 (50 kA)</b>									
	T4S320	T5S400		T5S630	T7S800		T7S1250		E2.2N 2000	
使用gG熔断器可以达到“1” 型协调配合要求。如果要 达到“2”型协调配合要求, 必须使用快速熔断器。 <sup>1)</sup>	<b>熔断器保护(80 kA), 快速熔断器, Bussmann</b>									
	170M5812	170M5813	170M6812	170M6813	170M6813	170M6814	170M8554	170M6018	170M6020	170M6021
推荐的隔离开关熔断器 组。 <sup>1)</sup>	<b>隔离开关熔断器组</b>									
	OS400		OS630			OS800		-		
软起动器本身不需要主回 路接触器, 但通常会在过载 脱扣时用于断开电路。 <sup>1)</sup>	<b>主回路接触器</b>									
	AF205	AF265	AF305	AF370	AF460	AF580	AF750	AF1350	AF1650	-
必须有过载保护元件保护 电动机。 <sup>1)</sup>	<b>电子过载继电器</b>									
	内置									

<sup>1)</sup> 上表是短路协调保护的示例。更多示例, 请参见: [applications.it.abb.com/SOC](http://applications.it.abb.com/SOC)

快速选择指南	
常规起动 等级10	重载起动 等级30
<b>应用</b> • 船头推进器 • 压缩机 • 升降机/电梯 • 带锯/圆锯  <b>标准选择</b> PSTX: 规格可根据额定 电机功率选择	<b>应用</b> • 泵 • 输送带 (短) • 扶手电梯 • 切割机  <b>标准选择</b> PSTX: 可选择比额定电机 功率大一个规格  <b>!</b> 如实际起动次数超过参数表的每小时起动次数 需选用比标准选择大一个规格的软起动器

### 如何选择正确规格的软起动器

对于大多数的应用负载, 您都可以通过下面的选型指南, 快速的选择合适的软起动器。如需更严谨的选择, 您可以通过 ABB 网站 ([www.abb.com/lowvoltage](http://www.abb.com/lowvoltage)) 上的选型软件 ([www.abbcontrol.fr/softstarter/](http://www.abbcontrol.fr/softstarter/)) 来选择合适的软起动器。

# 软起动器 - PSTX

## 附件



15FT98099-095C2

SB8054C2

LZ...



LX...

15FT98000-012C3



LW...

15FT98000-011C3

适用软起动器	电缆截面 mm <sup>2</sup>	拧紧 力矩 Nm	型号	订货代码	包装 数量	重量 (1件) kg
--------	-------------------------	----------------	----	------	----------	------------------

### 铜电缆接头

PSTX142 ... PSTX170	6-120	8	-	1SDA066917R1	3	0.113
PSTX142 ... PSTX170	2 x (50-95)	16	LZ185-2C/120	1SFN074709R1000	3	0.300
PSTX210 ... PSTX370	16-240	25	-	1SDA055016R1	3	0.133
PSTX210 ... PSTX370	2 x (70-185)	22	OZXB4	1SCA022194R0890	3	0.570
PSTX470 ... PSTX570	2 x (120-240)	35	-	1SDA013922R1	3	0.570
PSTX570 ... PSTX1050	3 x (70-185)	45	-	1SDA013956R1	3	0.570

### 铝电缆接头

PSTX142 ... PSTX170	95-185	31	-	1SDA054988R1	3	0.078
PSTX210 ... PSTX370	185-240	43	-	1SDA055020R1	3	0.133
PSTX470 ... PSTX1050	2 x (120-240)	31	-	1SDA023380R0001	3	0.110

适用软起动器	尺寸 孔径 $\varnothing$ mm <sup>2</sup>	母排 mm	型号	订货代码	包装 数量	重量 (1件) kg
--------	---	----------	----	------	----------	------------------

### 端子加长件

PSTX142 ... PSTX170	8.5	17.5 x 5	LX205	1SFN074810R1000	1	0.250
PSTX210 ... PSTX370	10.5	20 x 5	LX370	1SFN075410R1000	1	0.350
PSTX470 ... PSTX570	10.5	25 x 5	LX460	1SFN075710R1000	1	0.500
PSTX720 ... PSTX840	13	40 x 6	LX750	1SFN076110R1003	1	0.850

### 端子扩展件

PSTX30 ... PSTX105	6.5	15 x 3	LW110	1SFN074307R1000	1	0.100
PSTX142 ... PSTX170	10.5	17.5 x 5	LW205	1SFN074807R1000	1	0.250
PSTX210 ... PSTX370	10.5	20 x 5	LW370	1SFN075407R1000	1	0.450
PSTX470 ... PSTX570	10.5	25 x 5	LW460	1SFN075707R1000	1	0.730
PSTX720 ... PSTX840	13	40 x 6	LW750	1SFN076107R1000	1	1.230



1SFCL32322F0002



1SFT98099-01BC3



1SFT98099-L25

适用软起动器	需求数量	型号	订货代码	包装数量	重量 (1件) kg
<b>端子螺母垫圈</b>					
PSTX142 ... PSTX170	6	LL205-30	1SFN074811R1000	6	0.200
PSTX210 ... PSTX370	6	LL370-30	1SFN075411R1000	6	0.300
PSTX210 ... PSTX370	2	PSLE-300	1SFA899221R1003	2	0.300
PSTX470 ... PSTX570	6	PSLE460	1SFA899221R1004	6	0.600
PSTX720 ... PSTX840	6	PSLE750	1SFA899221R1005	6	0.750
<b>端子罩</b>					
PSTX142 ... PSTX170, 短, 适用于电缆线夹	2	LT205-30C	1SFN124801R1000	2	0,050
PSTX142 ... PSTX170, 长, 适用于冷压接线片	2	LT205-30L	1SFN124803R1000	2	0.220
PSTX210 ... PSTX370, 短, 适用于电缆线夹	2	LT370-30C	1SFN125401R1000	2	0.035
PSTX210 ... PSTX370, 长, 适用于冷压接线片	2	LT370-30L	1SFN125403R1000	2	0.280
PSTX210 ... PSTX370, 深长型, 适用于扩展电缆线夹, ATK300/2 和 OZXB4	2	LT370-30D	1SFN125406R1000	2	0.150
PSTX470 ... PSTX570, 短, 适用于电缆线夹	2	LT460-AC	1SFN125701R1000	2	0.100
PSTX470 ... PSTX570, 长, 适用于冷压接线片	2	LT460-AL	1SFN125703R1000	2	0.800
PSTX720 ... PSTX840, 短, 适用于电缆线夹	2	LT750-AC	1SFN126101R1000	2	0.120
PSTX720 ... PSTX840, 长, 适用于冷压接线片	2	LT750-AL	1SFN126103R1000	2	0.825

3

适用软起动器	型号	订货代码	包装数量	重量 (1件) kg
<b>通讯协议连接附件</b>				
通讯协议适用于PSTX30 ... PSTX1250, 请参见第18页				
<b>FieldBusPlug连接附件</b>				
PSTX30 ... PSTX1250	PS-FBPA	1SFA896312R1002	1	0.060
ABB的总线适配器适用于所有规格, 详情请参见FBP总线适配器样本, 更多信息, 请联系ABB。				
<b>I/O模块, 24 V DC数字量输入</b>				
PSTX30 ... PSTX1250	DX111-FBP.0	1SAJ611000R0101	1	0.220

# 软起动器 - PSTX

## 负载配合选型表

### 负载说明

负载例形	总折合惯性矩/ 电机惯性矩	起动转矩/ 额定负载转矩	负载归类
离心风机	15	40%	风机类负载
离心泵	1	40%	水泵类负载
离心过滤(分离)机	30	20%	风机类负载
皮带输送机	10	100%	皮带运输类负载
粉碎机	10	100%	碾轧机类负载
热泵	0.5	40%	水泵类负载
提升机	10	100%	碾轧机类负载
碾磨(滚轧)机	15	120%	碾轧机类负载
活塞式压缩机	1	50%	压缩机类负载
切料机	10	100%	碾轧机类负载
螺旋式输送机	5	100%	皮带运输类负载
搅拌机	10	120%	碾轧机类负载
拉丝机	10	20%	压缩机类负载
螺旋式压缩机	1	10%	压缩机类负载

#### 说明:

1. 因负载的情况十分复杂, 选用表只能根据一般工艺条件和ABB公司的电机推荐软起动器, 若有其它要求请与ABB公司联系。
2. PSTX型软起动器内置电子过载保护。
3. 软起动器应加配电源端的短路保护器件, 详见ABB软起动器样本。
4. 软起动器允许长期在额定负载工况下运行(应注意散热条件), 也可用接触器予以短接。

电机功率 (kW)		软起动器 电流 I <sub>e</sub> (A)	负载性质		
400V	500V		水泵类负载/压缩机类负载	风机类负载/皮带运输类负载	碾轧机类负载
15	18.5	30	PSTX30-600-70	PSTX37-600-70	-
18.5	22	37	PSTX37-600-70	PSTX45-600-70	-
22	25	45	PSTX45-600-70	PSTX60-600-70	-
30	37	60	PSTX60-600-70	PSTX72-600-70	PSTX72-600-70
37	45	72	PSTX72-600-70	PSTX85-600-70	PSTX85-600-70
45	55	85	PSTX85-600-70	PSTX105-600-70	PSTX105-600-70
55	75	106	PSTX105-600-70	PSTX142-600-70	PSTX142-600-70
75	90	143	PSTX142-600-70	PSTX170-600-70	PSTX170-600-70
90	110	171	PSTX170-600-70	PSTX210-600-70	PSTX210-600-70
110	132	210	PSTX210-600-70	PSTX250-600-70	PSTX250-600-70
132	160	250	PSTX250-600-70	PSTX300-600-70	PSTX300-600-70
160	200	300	PSTX300-600-70	PSTX370-600-70	PSTX370-600-70
200	257	370	PSTX370-600-70	PSTX470-600-70	PSTX470-600-70
250	315	470	PSTX470-600-70	PSTX570-600-70	PSTX570-600-70
315	400	570	PSTX570-600-70	PSTX720-600-70	PSTX720-600-70
400	500	720	PSTX720-600-70	PSTX840-600-70	PSTX840-600-70
450	600	840	PSTX840-600-70	PSTX1050-600-70	PSTX1050-600-70
560	730	1050	PSTX1050-600-70	PSTX1250-600-70	-
710	810	1200	PSTX1250-600-70	-	-

#### 三相控制说明:

- 1) 690 V等级, 参见样本。
- 2) 软起动器的选用也应考虑到环境温度, 通风条件等因素, 具体参见ABB软起动器样本和手册。



# 软起动器 - PSTX

## 技术数据

### 熔断器规格及功率损耗（推荐使用的ABB过载保护）

软起动器型号	电流范围 A	最大功耗 W	最大熔断器规格—主回路 <sup>1)2)</sup>			功率要求 电源回路保持功/可以合功率 VA/VA
			Bussmann 熔断器, DIN43 620刀熔			
			A	型号	规格	
PSTX30	9.0...30.0	0.8	100	170M1567	000	49/51
PSTX37	11.1...37.0	1.2	125	170M1568	000	49/51
PSTX45	13.5...45.0	1.8	160	170M1569	000	49/51
PSTX60	18.0...60.0	3.2	160	170M1569	000	49/51
PSTX72	21.6...72.0	4.7	250	170M1571	000	49/51
PSTX85	22.5...85.0	6.5	315	170M1572	000	49/51
PSTX105	31.8...106.0	10	400	170M3819	1*	49/51
PSTX142	42.9...143.0	18	500	170M5810	2	49/53
PSTX170	51.3...171.0	26	630	170M5812	2	49/53
PSTX210	63.0...210.0	48	630	170M5812	2	56/276
PSTX250	75.0...250.0	68	700	170M5813	2	56/276
PSTX300	90.0...300.0	97	800	170M6812	3	56/276
PSTX370	111.0...370.0	148	900	170M6813	3	56/276
PSTX470	141.0...470.0	99	900	170M6813	3	67/434
PSTX570	171.0...570.0	146	1000	170M6814	3	67/434
PSTX720	216.0...720.0	78	1250	170M8554	3	61/929
PSTX840	252.0...840.0	106	1500	170M6018	3	61/929
PSTX1050 <sup>3)</sup>	315.0...1050.0	165	1800	170M6020	3	61/929
PSTX1250 <sup>3)4)</sup>	375.0...1250.0	234	2000	170M6021	3	61/929

<sup>1)</sup>控制回路可采用6A C特性的微型断路器

<sup>2)</sup>对于内接方式，必须将熔断器放置在三角内。更多信息，请与ABB联系

<sup>3)</sup>690V产品应用，请使用额定电流1600A的170M6019

<sup>4)</sup>对于690V产品，Bussman的快熔只适用于最大额定电流1150A的电机

### 产品认证证书

下表列出了PSTX软起动器的产品认证证书，有关其它不在表内的认证可与ABB办事处联络。 [www.abb.com/lowvoltage](http://www.abb.com/lowvoltage).

### 认证证书

标识	认证						船级社认证				
简称 认证国家	CE 欧洲	cULus 美国, 加拿大	CCC 中国	EAC 俄罗斯	ANCE 墨西哥	C-tick 澳大利亚	ABS 美国	GL 德国	Lloyd's Register 英国	DNV 挪威	CCS 中国
PSTX30 ... PSTX1250	•	•	•	•	•	•	•	•	•	•	•

# 软起动器 - PSTX

## 技术数据

软起动器型号		PSTX30 ... PSTX1250
额定绝缘电压 $U_i$		690V
额定工作电压 $U_e$		208...600 V, 208...690V + 10% / -15%, 50/60Hz ±5%
额定控制电源电压 $U_s$		100...250 V +10% / -15%, 50/60Hz ±5%
额定控制回路电压 $U_c$		24 V DC (内部或外部)
$I_e$ 时的起动能力		4 x $I_e$ , 10秒
每小时起动次数		10次 (PSTX30 ... PSTX370) <sup>1)</sup> 6次 (PSTX470 ... PSTX1250) <sup>1)</sup>
过载能力	过载保护等级	10
	环境温度	
运行		-25...+60 °C, (-13...+140 F) <sup>2)</sup>
储存		-40...+70 °C, (-40...+158 F)
最高海拔		4000 m <sup>3)</sup>
防护等级	主回路	-
	电源和控制回路	IP20
主回路	内置旁路接触器	有
	冷却系统 - 风扇冷却	有 (恒温调节器控制)
HMI (人机界面)	显示器	图形液晶显示器
	语言	阿拉伯语, 中文, 捷克语, 荷兰语, 英语, 芬兰语, 法语, 德语, 希腊语, 印尼语, 意大利语, 波兰语, 葡萄牙语, 俄语, 西班牙语, 瑞典语和土耳其语。
	键盘	2个选择键, 4个导航键, 起动键, 停止键, info键和远程/本地控制键
信号继电器	可编程信号继电器的数量	3 (每个继电器都可以设置成无, 运行, 全压, 事件组0-6, 顺序起动1-3运行, 顺序起动1-3全压或者反转运行信号。)
	K4	默认设置为运行信号
	K5	默认设置为全压 (旁路) 信号
	K6	默认设置为事件组0信号
	额定工作电压 $U_e$	250 V AC/24 V DC
	额定发热电流 $I_{th}$	5 A
	额定工作电流 $I_e$	
	AC-15 ( $U_e=250$ V)	1.5 A
模拟量输出	输出信号参考	0...10 V, 0...10 mA, 0...20 mA, 4...20 mA
	输出信号类型	电动机电流(A), 主回路电压(V), 有功功率(kW), 有功功率(hp), 无功功率(kVAr), 视在功率(kVArh), 有功电能(kWh), 无功电能(kVArh), 功率因数, 电动机温度(%), 晶闸管温度(%), 电动机电压(%), 主回路频率(Hz), PT100温度(°C), PTC电阻(Ohm)。
控制回路	输入数量	2 (起动, 停止)
	附加可编程输入的数量	3 (每个输入都可以设置成: 无, 复位, 激活, 低俗正转, 低俗反转, 电机预热, 静制动, 反转起动, 客户自定义保护, 紧急模式(高电平有效), 紧急模式(低电平有效), 现场总线禁用控制, 起动1#, 起动2#, 起动3#, 切换为远程控制或者取消制动。)
LED信号指示	上电	绿色
	运行	绿色
	故障	红色
	保护	黄色
外部键盘	可分离式键盘	有
	显示器	图形液晶显示器
	环境温度	
	运行	-25...+60 °C, (-13...+140 F)
	储存	-40...+70 °C, (-40...+158 F)
防护等级		IP66 (类型1, 4X, 12)

<sup>1)</sup> 适用于常规起动 (等级 10), 50%的时间运行, 50%的时间关机。如需要其他数据, 请与ABB当地办事处联系。

<sup>2)</sup> 环境温度超过40 °C时, 温度每升高1°C, 额定电流降低0.8%。

<sup>3)</sup> 海拔高度在1000米至4000米之间时, 需要按照下述计算公式降容使用:  $\text{占 } I_e \text{ 的百分比} = 100 - \frac{x-1000}{150}$ ,  $x$  = 软起动器的实际海拔高度。

软启动器型号		PSTX30 ... PSTX1250
启动和停止功能	电压斜坡软启动	有
	电压斜坡软停止	有
	带转矩控制软启动	有
	带转矩控制软停止	有
	突跳启动	有
	全压启动	有
	顺序启动	有, 3种不同设置
	限流	有
	双限流	有
	电流斜坡	有
	转矩限制	有
	预启动功能	有 (电机预热或者静制动)
	正反向低速运行	有 (三种速率)
	反转启动 (需要外部接触器)	有
	动力制动	有
	现场总线连接	内置Modbus RTU
通讯协议接口		有
ABB总线适配器接口		有, 带适配器
保护	电子过载保护 EOL	有 (等级10A, 10, 20, 30)
	双重过载保护 (启动和运行有单独的过载保护)	有
	PTC接口	有
	PT-100接口	有
	堵转保护	有
	欠流保护	有
	电流不平衡保护	有
	功率因数欠载保护	有
	欠压保护	有
	过压保护	有
	电压不平衡保护	有
	接地故障保护	有
	大电流保护 (8 x Ie)	有
	反相保护	有
	现场总线故障保护	有
	每小时最多启动次数	有
	24V 输出保护	有
	频率范围保护	有
	旁路断开保护	有
	用户定义保护	有
	过长电流限制保护	有
	HMI故障保护	有
扩展IO故障保护	有	
启动时间过长保护	有	

# 软起动器 - PSTX

## 技术数据

软起动器型号	PSTX30 ... PSTX1250	
警告（预报警）及嵌入的诊断功能	欠电流警告	有
	电流不平衡警告	有
	电压不平衡警告	有
	可控硅过载警告 (SCR)	有
	电子过载脱扣时间	有
	过压警告	有
	欠压警告	有
	功率因数欠载警告	有
	堵转警告	有
	风扇故障	有
	THD(U) - 总谐波畸变	有
	短路警告（跛行模式）	有
	堵转警告	有
	风扇故障警告	有
	电机运行时间限制警告	有
	缺相警告（待机）	有
	EOL 警告	有
	外部故障检测	缺相
大电流		有
低控制电源电压		有
错误使用（内接接线时）		有
连接故障		有
电网质量差		有
内部故障检测	可控硅过载	有
	短路	有
	可控硅或门开路	有
	散热器过热	有
	分流故障	有
PTC输入	关闭电阻	2825 ohm ± 20%
	打开电阻	1200 ohm ± 20%
其它功能	实时时钟	有
	事件日志	有
	紧急模式	有
	自动重启	有
	安全设置	有
	键盘密码	有
	电子过载冷却时间	有
	可控硅运行时间测量	有
	自动相续监测	有
	电量表	有
	电机加热	有
	静制动	有
	电压跌落监测	有
	跛行模式运行（如一相可控硅意外损坏）	有

有关所有功能和特性的详细说明，请参见安装调试手册。

# 电动机保护用断路器 概览

## ABB电动机保护用断路器的短路分断能力及脱扣曲线

ABB电动机保护用断路器，额定电流由0.1至65A。可对电机和线路进行高效可靠的短路、过载及断相保护。用户可根据额定电流，额定短路极限分断能力及其它要求选取相应系列产品。

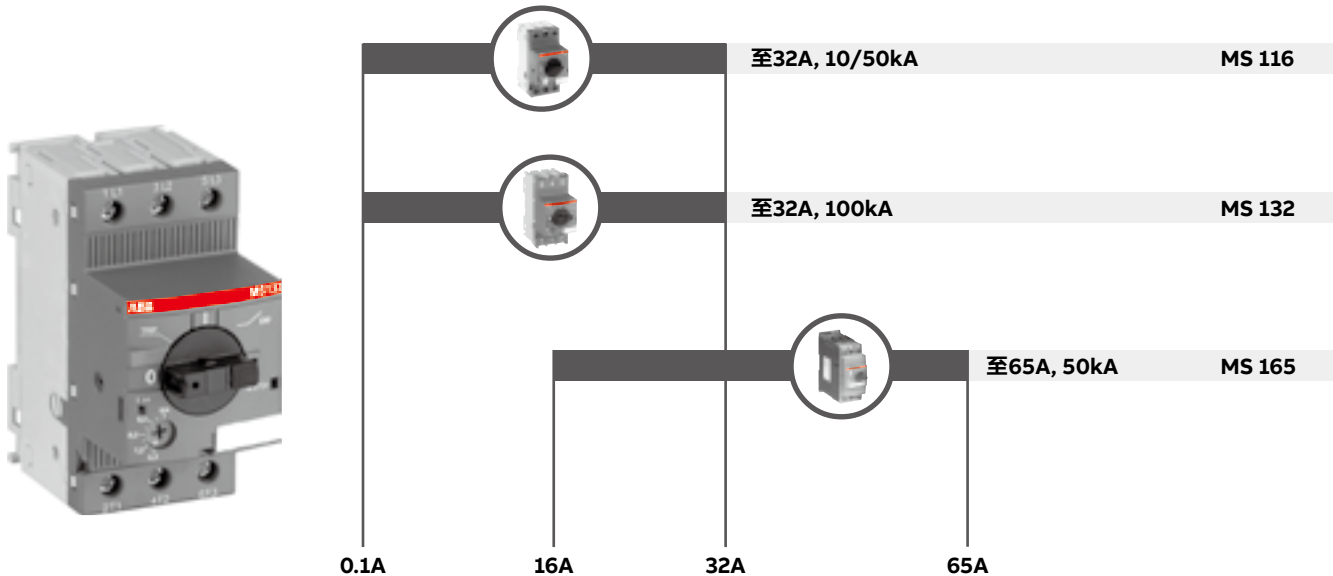

ABB电动机保护用断路器是一种可靠的、节约成本的电动机保护方案。

它具有非常广泛的应用场合。

- 一般工程和工厂
- 工业系统
- 传送带系统
- 化学工业包括过程处理
- 药品工业
- 建筑自动化，如空调系统
- 环保工厂
- 电厂
- 净水及污水处理
- 机床工业

电动机保护用断路器具有以下保护功能：

- 过载保护
- 短路保护
- 断相保护
- 欠压保护(选项)

无熔丝的保护方案节约了成本和空间同时提供了在短路条件下的快速反应，分断电动机在3ms内完成，所以ABB电动保护用断路器是一种操作简单、节约成本的保护方案。

电动机保护用断路器的设定值应与电动机的额定电流一致。电动机需要较高的电流来完成启动。在启动过程中，电动机保护用断路器会让启动电流通过而不引起脱扣。下图为电动机启动和运行的国际标准的线图。

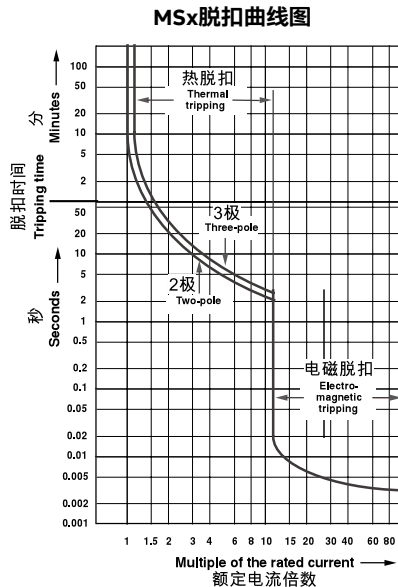

# 电动机保护用断路器 - MS 116

## 型号说明及附件装配图

### 型号说明

#### MS 116 - 6.3

- 热保护最大设定值
- 框架电流  
(参见型号速查表)
- 系列号  
MS : 热磁脱扣  
MO : 单磁脱扣

### 型号速查表

型号规格	设定值范围															脱扣级别	分断容量			
	0.1	0.16	0.25	0.4	0.63	1.0	1.6	2.5	4.0	6.3	8	9.0	10.0	12.5	16.0			20.0	25	
MS 116	-0.16	-0.25	-0.4	-0.63	-1.0	-1.6	-2.5	-4.0	-6.3	-9.0	-10.0	-12.0	-12.5	-16.0	-16.0	-20.0	-25.0	-32.0	class 10 A	16/30/50kA
MS 132																			class 10 <sup>1)</sup>	50/100kA
MO 132																			-	50/100kA

1) MS132-0.16 脱扣等级为 10A

型号规格	设定值范围							脱扣级别	分断容量
	10.0	14.0	18.0	23.0	30.0	40.0	52.0		
MS165	16.0	20.0	25.0	32.0	42.0	54.0	65.0	class 10	50/100kA
MO165								-	50/100kA

### 电动机保护用断路器与附件

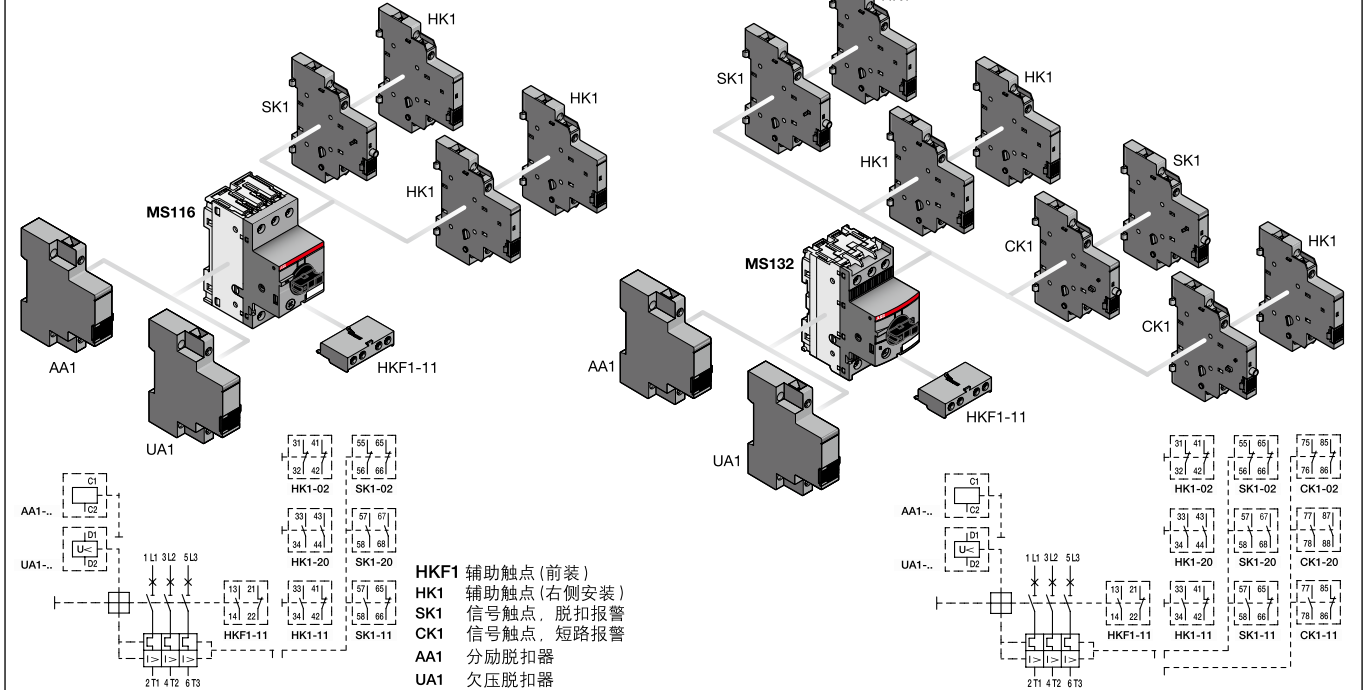

# 电动机保护用断路器 - MS116、MS132、MS165

## 附件



HKF1-11



HK1-11



SK1-11



AA1



UA1

### 辅助触点

型号	电动机保护用断路器			辅助触点	
	MS116	MS132	MS165	N.O. 常开	N.C. 常闭
<b>辅助触点（前装）</b>					
HKF1-11	●	●	●	1	1
HKF1-20	●	●	●	2	0
<b>辅助触点（右侧安装）最多 2 片</b>					
HK1-11	●	●	●	1	1
HK1-20	●	●	●	2	0
HK1-02	●	●	●	0	2
<b>前导通辅助触点（右侧安装）也与欠压脱扣器一起使用</b>					
HK1-20L	●	●	●	2	0

### 信号触点

信号触点，脱扣报警（右侧安装）					
SK1-11	●	●	●	1	1
SK1-20	●	●	●	2	0
SK1-02	●	●	●	0	2
信号触点，短路报警（右侧安装）					
CK1-11	-	●	●	1	1
CK1-20	-	●	●	2	0
CK1-02	-	●	●	0	2

### 辅助脱扣装置

型号	电动机保护用断路器			额定工作电压
	MS116	MS132	MS165	
<b>分励脱扣器（左侧安装）</b>				
AA1-24	●	●	●	24 V 50/60 Hz
AA1-110	●	●	●	110 V 50/60 Hz
AA1-230	●	●	●	200 240 V 50/60 Hz
AA1-400	●	●	●	350 415 V 50/60 Hz
<b>欠压脱扣器（左侧安装）</b>				
UA1-24	●	●	●	24 V 50 Hz
UA1-48	●	●	●	48 V 50 Hz
UA1-60	●	●	●	60 V 50 Hz
UA1-120	●	●	●	110 V 50 Hz - 120 V 60Hz
UA1-208	●	●	●	208 V 60 Hz
UA1-230	●	●	●	230 V 50 Hz - 240 V 60 Hz
UA1-400	●	●	●	400 V 50 Hz
UA1-415	●	●	●	415 V 50 Hz 480 V 60 Hz

# 电动机保护用断路器 - MS116、MS132、MS165

## 附件

3

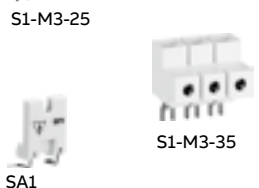
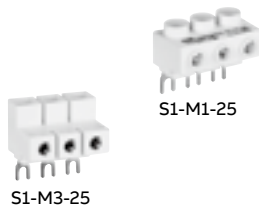

### 三相母排系统

型号	电动机保护用断路器		数量	辅助触点数量
	MS116	MS132		
<b>3 相母排至 65A</b>				
PS1-2-0-65	●	●	2	0
PS1-3-0-65	●	●	3	0
PS1-4-0-65	●	●	4	0
PS1-5-0-65	●	●	5	0
PS1-2-1-65	●	●	2	1
PS1-3-1-65	●	●	3	1
PS1-4-1-65	●	●	4	1
PS1-5-1-65	●	●	5	1
PS1-2-2-65	●	●	2	2
PS1-3-2-65	●	●	3	2
PS1-4-2-65	●	●	4	2
PS1-5-2-65	●	●	5	2
<b>3 相母排至 100A</b>				
PS1-3-0-100	●	●	3	0
PS1-4-0-100	●	●	4	0
PS1-5-0-100	●	●	5	0
PS1-3-1-100	●	●	3	1
PS1-4-1-100	●	●	4	1
PS1-5-1-100	●	●	5	1
PS1-3-2-100	●	●	3	2

### 三相馈电端子

型号	规格		描述	额定截面积
	65 A	100 A		
<b>3 相馈电端子</b>				
S1-M1-25	●	-	平	25 mm <sup>2</sup>
S1-M2-25	●	-	高	25 mm <sup>2</sup>
<b>符合 UL 标准的 E 型 3 相馈电端子</b>				
S1-M3-25	●	-		25 mm <sup>2</sup>
S1-M3-35	-	●		35 mm <sup>2</sup>
<b>3 相母排防护盖</b>				
BS1-3				

### 挂锁元件

型号	电动机保护用断路器		描述
	MS116	MS132	
SA1	●	-	挂锁适配器
SA2	●	●	挂锁 + 2 个钥匙
SA3	●	-	挂锁适配器 + 挂锁 + 2 个钥匙

### 外壳 IP65

型号	手柄	外壳
IB132-G	黑色	灰色
IB132-F	红色	灰色
IB132-Y	红色	黄色

### 门板安装附件

型号	颜色
DMS132-Y	黄 / 红
DMS132-G	灰 / 黑



# 电动机保护用断路器 - MS

## 技术数据一览表



型号	MS 116	MS 132	MS165
标准	IEC / EN60947-1, IEC / EN60947-2, IEC / EN60947-4-1, UL508, CSA C22.2 N0.14		
额定工作电压 $U_e$	690 V AC		
额定工作电流 $I_n$	A 32	32	50
电流设定范围 $I_e$	A 0.1 - 32	0.1 - 32	11 - 50
脱扣等级	10 A	10	10, 20
额定频率	Hz 50/60		
温度补偿	有		
断相保护	次 有		
机械寿命	100,000		50,000
允许环境温度	-25 ~ +70°C		-20 ~ +60/70°C
允许海拔高度	m 3000	2000	

3

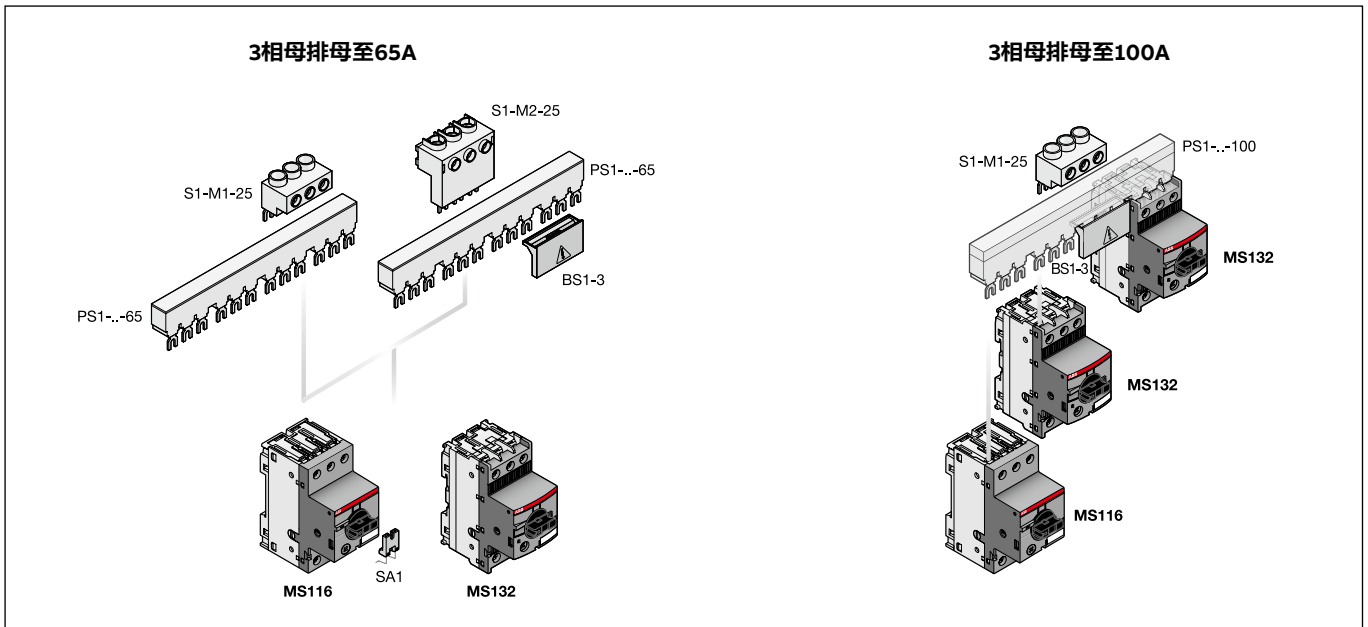

# 电子时间继电器 - CT

## CT-D型



2CDC251.001F 0003

CT - MFD

### CT - D型

- 2种多功能和10种单一功能时间继电器
- 宽供电范围：24 - 240 V AC / 24 - 48 V DC  
或12 - 240 V AC / DC
- 1 C / O或2 C / O触点
- 7段时间：0.05 s - 100 h
- 负载电压可与控制输入电压并联
- 宽度仅17.5mm

认证  ,  ,  ,  ,  , 

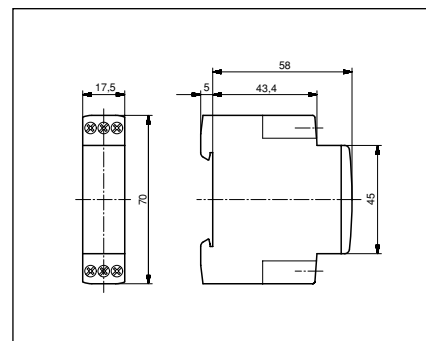

3

### 产品选择表

#### CT - D型 (宽度: 17.5mm)

型号	功能	输出触点	供电电压	延时时间范围
CT - MFD.12	多功能	1 C / O	24 - 48 V DC / 24 - 240 V AC	0.05s - 100h
CT - MFD.21		2 C / O	12 - 240 V AC / DC	
CT - AHD.12	断电延时, 需辅助电源	1 C / O	24 - 48 V DC / 24 - 240 V AC	
CT - AHD.22		2 C / O		
CT - ERD.12	通电延时	1 C / O		
CT - ERD.22		2 C / O		
CT - VWD.12	通电脉冲延时	1 C / O		
CT - EBD.12	通电闪烁	1 C / O		
CT - TGD.12	脉冲发生器	1 C / O		
CT - TGD.22		2 C / O		
CT - SDD.22	星三角转换	2 N / O		0.05s - 10min, 转换时间固定50ms
CT - SAD.22		2 N / O		0.05s - 10min, 转换时间可调

注：详细时间功能图请参考《电子产品和继电器》样本1SXF110001C2008

# 电子时间继电器 - CT

## CT-S型



### CT - S型

#### 产品特性

- 产品范围
    - 8 种多功能时间继电器
    - 13 种单一功能时间继电器
    - 8 个切换继电器
  - 供电电压范围
    - 多段电压范围 : 24 - 48 V DC, 24 - 240 V AC
    - 宽电压范围 : 24 - 240 V AC / DC
    - 单一电压范围 : 380 - 440 V AC
  - 创新连接技术
    - 双接线孔螺钉连接端子
    - 插入式快速连接端子
  - 输出触点
    - 1 或 2 c/o 触点
    - 第二触点可选择为瞬动触点<sup>1)</sup>
    - 可连接远程电位计<sup>1)</sup>
    - 可连接控制输入触点控制计时开始或暂停, 控制输入触点可为电压相关触点或电压无关触点
    - 可在 -40 °C 环境温度下正常工作<sup>1)</sup>
  - 附件透明密封盖可防止未经许可可改变设置
  - 继电器本身带有标记号
  - 认证 / 标记 (按型号)
    - UL, ENEC, EAC, CCC, CB, CE, G
- 1) 选定的设备

3



CT-MVS.21P

2CDC 251 024 V0011



CT-MBS.22P

2CDC 251 023 V0011

### 产品选择表

型号	时间功能	供电电源	时间范围	控制输入触点	输出触点
CT-MVS.21S	多功能	24 - 240 V AC / DC	10 时间段 (0.05 s - 300 h)	■	2 c/o
CT-MVS.21P					
CT-MVS.22S					
CT-MVS.22P		24 - 48 V DC 24 - 240 V AC			
CT-MVS.23S		380 - 440 V AC			
CT-MVS.23P					
CT-MVS.12S	CT-MVS.12P	24 - 48 V DC 24 - 240 V AC	10 时间段 (0.05 s - 300 h)	■	1 c/o
CT-MXS.22S		CT-MXS.22P	24 - 48 V DC 24 - 240 V AC	2 x 10 时间段 (0.05 s - 300 h)	■
CT-MFS.21S	CT-MFS.21P		24 - 240 V AC / DC	10 时间段 (0.05 s - 300 h)	-
CT-MBS.22S		CT-MBS.22P			

注: 详细时间功能图请参考《电子产品和继电器》样本1SXF110001C2008

- 控制输入与带电压相关触点
- 控制输入与带电压无关触点

# 电子时间继电器 - CT

## CT-S型



2CDC 251 030 V0011

CT-ERS.21P



2CDC 251 033 V0011

CT-AHS.22P



2CDC 251 040 V0011

CT-SDS.23P

型号	时间功能 <sup>1)</sup>	供电电源	时间范围	控制输入触点	输出触点	
CT-WBS.22S	多功能	- 48 V DC 24 - 240 V AC	10 时间段 (0.05 s - 300 h)	-	2 c/o	
CT-WBS.22P						
CT-ERS.21S	通电延时	24 - 240 V AC / DC <sup>2)</sup>	10 时间段 (0.05 s - 300 h)	-	2 c/o	
CT-ERS.21P						
CT-ERS.22S		24 - 48 V DC 24 - 240 V AC				
CT-ERS.22P						
CT-ERS.12S		24 - 48 V DC 24 - 240 V AC				1 c/o
CT-ERS.12P						
CT-APS.21S		断电延时, 需辅助电源			24 - 240 V AC / DC <sup>2)</sup>	10 时间段 (0.05 s - 300 h)
CT-APS.21P						
CT-APS.22S	24 - 48 V DC 24 - 240 V AC	-	1 c/o			
CT-APS.22P						
CT-APS.12S						
CT-APS.12P						
CT-AHS.22S	24 - 48 V DC 24 - 240 V AC	10 时间段 (0.05 s - 300 h)	□	2 c/o		
CT-AHS.22P						
CT-ARS.11S	断电延时, 无需辅助电源	24 - 240 V AC / DC	7 时间段 (0.05 s - 10 min)	-	1 c/o	
CT-ARS.11P						
CT-ARS.21S					2 c/o	
CT-ARS.21P						
CT-VBS.17	断电延时, 无需辅助电源	110 - 127 V AC 或 110 V DC <sup>3)</sup>	-	-	-	
CT-VBS.18		200 - 240 V AC/DC <sup>3)</sup>				
CT-SDS.22S	星三角转换, 50 ms 转换时间	24 - 48 V DC 24 - 240 V AC	7 时间段 (0.05 s - 10 min)	-	2 n/o	
CT-SDS.22P						
CT-SDS.23S		380 - 440 V AC				
CT-SDS.23P						

注: 1) 详细时间功能图请参考《电子产品和继电器》样本1SXF110001C2008

2) 可在 -40 °C 环境温度下正常工作

3) 连接直流接触器线圈

■ 控制输入与带电压相关触点

□ 控制输入与带电压无关触点

# 电子测量和监视继电器

## CM系列

### 功能分类

- 单相电流/电压监视继电器
- 三相监视器
- 绝缘监视器
- 热敏电阻电机保护继电器
- 温度监视器
- 液位监视继电器

### 产品特性

#### CM - E型

- 外壳宽度仅22.5mm
- 输出触点: 1 C/O触点或1 N/O触点 (250V / 4A)
- 一个供电电源范围
- 一种监视功能
- 适合OEM应用的节省成本的解决方案
- 预设监视范围



CM - E

#### CM - S型

- 外壳宽度仅22.5mm
- 输出触点: 1或2 C/O触点(250V / 4A)
- 宽供电范围 (24-240 V AC / DC) 或单段供电范围
- 前面板设置和操作
- 通过调节转盘设置阈值和迟滞
- 完整的卡入式前面板标记号
- 直接卡装 DIN 导轨, 无需工具即可拆下, 安装方便
- 透明密封防护外壳 (附件)



CM - S

#### CM - N型

- 外壳宽度: 45mm
- 输出触点: 2 C/O触点 (400V / 5A)
- 连续供电范围 (24-240 V AC / DC) 或单段供电范围
- 前面板设置和操作
- 通过调节转盘设置阈值和迟滞
- 可调节延迟时间
- 完整的卡入式前面板标记号
- 透明密封防护外壳 (附件)



CM - N

# 电子测量和监视继电器

## CM系列

### 单相电流/电压监视继电器

型号	测量范围	响应延时	输出触点	供电电压 = 测量电压 50/60Hz
CM-SRS.11S(P)	3-30mA; 10-100mA; 0.1-1A	-	1 C/O	24-240 V AC/DC 110-130 V AC 220-240 V AC
CM-SRS.12S(P)	0.3-1.5A; 1-5A; 3-15A	-	1 C/O	24-240 V AC/DC 110-130 V AC 220-240 V AC
CM-SRS.21S(P)	3-30mA; 10-100mA; 0.1-1A	0或0.1-30 s	2 C/O	24-240 V AC/DC 110-130 V AC 220-240 V AC
CM-SRS.22S(P)	0.3-1.5A; 1-5A; 3-15A	0或0.1-30 s	2 C/O	24-240 V AC/DC 110-130 V AC 220-240 V AC
CM-SRS.M1S(P)	3-30mA; 10-100mA; 0.1-1A	0或0.1-30 s	2 C/O	24-240 V AC/DC
CM-SRS.M2S(P)	0.3-1.5A; 1-5A; 3-15A	0或0.1-30 s	2 C/O	24-240 V AC/DC
CM-ESS.1S(P)	3-30V; 6-60V; 30-300V; 60-600V	-	1 C/O	24-240 V AC/DC 110-130 V AC 220-240 V AC
CM-ESS.2S(P)	3-30V; 6-60V; 30-300V; 60-600V	0或0.1-30 s	2 C/O	24-240 V AC/DC 110-130 V AC 220-240 V AC
CM-ESS.MS(P)	3-30V; 6-60V; 30-300V; 60-600V	0或0.1-30 s	2 C/O	24-240 V AC/DC

### 三相监视器

型号	相序	缺相	相不平衡	过/欠电压	阈值 Umin	阈值 Umax	备注	输出触点	供电电压 = 测量电压
CM-PBE	-	是	-	-	-	-	不带中性线	1 N/C	320 - 460 V AC, 50 / 60 Hz
					0.6 x Un	-	带中性线		185 - 265 V AC, 50 / 60 Hz
CM-PVE	-	是	-	固定	320 V	460 V	不带中性线	1 N/C	3800 - 440 V AC, 50 / 60 Hz
					185 V	265 V	带中性线		220 - 240 V AC, 50 / 60 Hz
CM-PFE	是	是	-	-	0.6 x Un	-	-	1 N/C	208 - 440 V AC, 50 / 60 Hz
CM-PFS	是	是	-	-	0.6 x Un	-	-	2 C/O	200 - 500 V AC, 50 / 60 Hz
CM-PSS.31S(P)	是	是	-	固定	342 V	418 V	-	2 C/O	380 V AC, 50 / 60 Hz
CM-PSS.41S(P)					360 V	440 V	-		400 V AC, 50 / 60 Hz
CM-PVS.31S(P)	是	是	-	可调	160 - 220 V	220 - 300 V	-	2 C/O	160 - 300 V AC, 50 / 60 Hz
CM-PVS.41S(P)					300 - 380 V	420 - 500 V	-		300 - 500 V AC, 50 / 60 Hz
CM-PAS.31S(P)	是	是	可调	-	-	-	-	2 C/O	160 - 300 V AC, 50 / 60 Hz
CM-PAS.41S(P)			2 - 15%	-	0.6 x Un	-	-		300 - 500 V AC, 50 / 60 Hz
CM-MPS.31S(P)	是	是	固定	可调	160 - 220 V	220 - 300 V	不带中性线	2 C/O	160 - 300 V AC, 50 / 60 Hz
CM-MPS.41S(P)					300 - 380 V	420 - 500 V			300 - 500 V AC, 50 / 60 Hz
CM-MPS.11S(P)					90 - 120 V	120 - 170 V	带中性线		90 - 170 V AC, 50 / 60 Hz
CM-MPS.21S(P)					180 - 220 V	240 - 280 V			180 - 280 V AC, 50 / 60 Hz

CM-PBE缺相监视器监视供电电压缺相。

CM-PVE相监视器监视过/欠电压和缺相。

CM-PFE / CM-PFS相序监视器监视三相供电电压的相序正确否。

CM-PSS / CM-PVS监视三相参数：相序、缺相、过/欠电压。

CM-PAS监视三相参数：相序、缺相和相不平衡。

CM-MPS多功能三相监视器，监视所有的相参数：相序、缺相、过/欠电压和相不平衡。

型号后缀S表示螺钉接线端子，P为直插式接线端子。



CM-IWS.1P

### 不接地供电系统绝缘监视器

CM-IWx 遵循IEC 61557-8 标准，用于单相或三相不接地IT AC 系统、或含有隔离DC回路的IT AC 系统、或是IT DC系统的绝缘电阻的监视。

型号	额定供电电压	被监视供电系统额定电压 $U_n$	最大系统漏电容	测量电阻范围 $R_{an}$
CM-IWS.1S	24-240 V AC/DC	0-250 V AC / 0-300 V DC	10 $\mu$ F	1-100 k $\Omega$
CM-IWS.1P				
CM-IWS.2S		0-400 V AC		
CM-IWS.2P				
CM-IWN.1S		0-400 V AC / 0-600 V DC	20 $\mu$ F	1-100 k $\Omega$ 2-200 k $\Omega$
CM-IWN.1P				



CM-IWS.2P

### 耦合模块

型号	额定供电电压	被监视供电系统额定电压 $U_n$
CM-IVN.S	无源器件 (无需供电电压)	0-690 V AC / 0-1000 V DC
CM-IVN.P		

注：型号后缀S表示螺钉接线端子，P为直插式接线端子。  
详细技术参数请参考《电子产品和继电器》样本1SXF110001C2008



CM-IWN.1S



CM-IVN.P

# 电子测量和监视继电器

## CM系列

### PTC热敏电阻电动机保护继电器

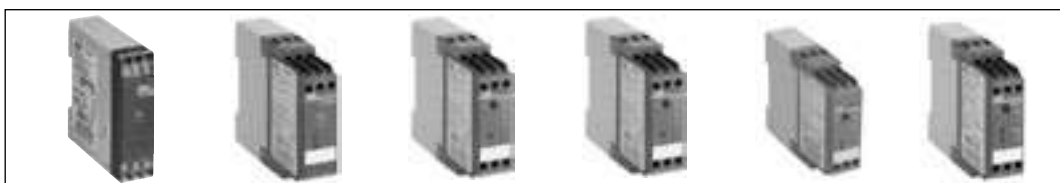

型号	CM - MSS.11	CM - MSS.12	CM - MSS.13	CM - MSS.21	CM - MSS.22	CM - MSS.23	CM - MSS.31	CM - MSS.32	CM - MSS.33	CM - MSS.41	CM - MSS.51
传感器回路数	1	1	1	1	1	1	1	1	1	1	2
单独或多相监视	-	-	-	-	-	-	-	-	-	-	•
输出1c/o	-	1	1	-	-	-	-	-	-	-	2
输出2c/o	-	-	-	-	1	1	-	1	1	1	-
输出1n/c,1n/o	1	-	-	1	-	-	1	-	-	-	-
LED指示灯	3	2	2	3	2	2	3	3	3	3	3
手动复位/测试	-	-	-	-	•	•	•	•	•	•	•
远程复位	-	-	-	-	•	•	•	•	•	•	•
自动复位	•	•	•	• <sup>1)</sup>	• <sup>1)</sup>	• <sup>1)</sup>	• <sup>1)</sup>	• <sup>1)</sup>	• <sup>1)</sup>	• <sup>1)</sup>	• <sup>1)</sup>
短路监视	-	-	-	•	-	-	•	•	•	•	•
断线监视	•	-	-	•	-	-	•	•	•	•	•
稳定故障存储	•	-	-	•	-	-	•	-	-	•	•
ATEX认证	•	-	-	•	-	-	•	•	•	•	•
供电电压24V-240V AC/DC (电气隔离)	•			•			•			•	•
供电电压24V AC/DC (非电气隔离)		•			•			•			
供电电压110V-130V AC, 220V-240V AC (电气隔离)			•			•			•		

1) 连接端子S1-T2跳线可实现自动复位

注: CM系列热敏电阻电机保护继电器用于装有PTC温度传感器的电机控制。



## PT100温度监视器



型号	CM-TCS.21S	CM-TCS.21P	CM-TCS.11S	CM-TCS.11P	CM-TCS.22S	CM-TCS.22P	CM-TCS.12S	CM-TCS.12P	CM-TCS.23S	CM-TCS.23P	CM-TCS.13P	CM-TCS.13P
<b>额定供电电压 <math>U_s</math></b>												
24 V AC / DC			■	■			■	■			■	■
24 - 240 V AC / DC	■	■			■	■			■	■		
<b>技术</b>												
模拟	■	■	■	■	■	■	■	■	■	■	■	■
<b>传感器回路 (2 或 3 线)</b>												
温度传感器数量	1	1	1	1	1	1	1	1	1	1	1	1
阈值数量	2	2	2	2	2	2	2	2	2	2	2	2
<b>传感器型号</b>												
PT100	■	■	■	■	■	■	■	■	■	■	■	■
<b>测量温度范围</b>												
-50...+50 °C	■	■	■	■								
0...+100 °C					■	■	■	■				
0...+200 °C									■	■	■	■
-50...+500 °C												
<b>监视功能</b>												
过温	■	■	■	■	■	■	■	■	■	■	■	■
欠温	■	■	■	■	■	■	■	■	■	■	■	■
视窗温度	■	■	■	■	■	■	■	■	■	■	■	■
<b>工作原理</b>												
开路或闭路原则	■	■	■	■	■	■	■	■	■	■	■	■
<b>输出触点</b>												
c/o	2	2	2	2	2	2	2	2	2	2	2	2

# 插拔式接口继电器 - CR



CR-P



CR-M



CR-MX

## 型号说明

**CR - M 024 DC 2L G**

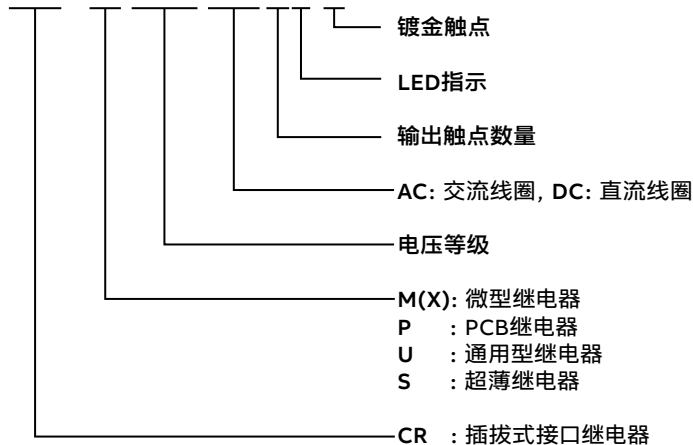

## 型号速查表

插拔式继电器	类型	电压等级								线圈类型	输出触点数	LED指示	镀金触点(选项)	
		05	012	024	048	060	110	220	120					230
CR-	P										DC	1, 2		G
	M											2, 3, 4		G
	MX											2, 4		
	U											2, 3		
	S											1 (R)		G
	M											2, 3, 4	L	G
	MX											2, 4		
	U											2, 3		
	P										AC	1, 2		G
	M											2, 3, 4		G
	MX											2, 4		
	U											2, 3		
	M											2, 3, 4	L	G
	MX											2, 4		
U											2, 3			

注: 蓝色框为常用的线圈电压等级

# 插拔式接口继电器 - CR

## 附件



CR-PLS

CR-PSS

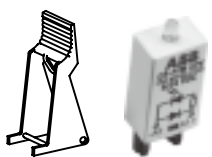

CR-PH

CR-P / M xx

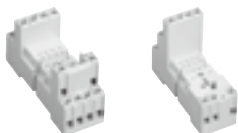

CR-M4SS

CR-M4LS

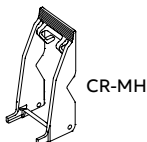

CR-MH



CR-M2SFB/CR-M4SFB



CR-M2SFBN



CR-MNH1

### CR - P型

型号	描述
CR - PLS	逻辑型底座带保护隔离
CR - PLSx	逻辑型底座
CR - PSS*	标准型底座
CR - PLC	逻辑型底座
<b>可插拔功能模块 (适用于CR-P型和CR-M型)</b>	
CR - PH*	固定器
CR - P / M 22	反极性保护, 6 - 230 V DC, A1+, A2-
CR - P / M 42	二极管和红色指示灯, 6 - 24 V DC, A1+, A2-
CR - P / M 42V	二极管和绿色指示灯, 6 - 24 V DC, A1+, A2-
CR - P / M 52B	RC器件, 6 - 24 V AC
CR - P / M 52C	RC器件, 110 - 240 V AC
CR - P / M 62	红色LED, 6 - 24 V AC / DC
CR - P / M 62V	绿色LED, 6 - 24 V AC / DC
CR - P / M 92	红色LED, 110 - 230 V AC / 110V DC
CR - P / M 92V	绿色LED, 110 - 230 V AC / 110V DC
CR - P / M 62C	压敏电阻和红色LED, 6 - 24 V AC / DC
CR - P / M 62CV	压敏电阻和绿色LED, 6 - 24 V AC / DC
CR - P / M 92C	压敏电阻和红色LED, 110 - 230 V AC / 110V DC
CR - P / M 92CV	压敏电阻和绿色LED, 110 - 230 V AC / 110V DC
CR - P / M 72	压敏电阻不带LED, 24 V AC
CR - P / M 72A	压敏电阻不带LED, 115 V AC
CR - P / M 82	压敏电阻不带LED, 230 V AC

### CR - M型

型号	描述
CR - M2LS	2 C/O逻辑底座
CR - M3LS	3 C/O逻辑底座
CR - M4LS	4 C/O逻辑底座
CR - M2SS*	2 C/O标准底座
CR - M3SS*	3 C/O标准底座
CR - M4SS*	2 / 4 C/O标准底座
CR - M2SFB	2C / O CR-MX底座
CR - M4SFB	2 / 4 C/O CR-MX底座
CR - MH*	CR - M底座固定器
CR - MH1	CR - M底座固定器, 金属

\*为库存产品

### CR-MX型

型号	描述
CR-M2SFB	用于2 c/o (SPDT) 继电器, 宽度30 mm, 可插功能模块
CR-M4SFB	用于2或4 c/o (SPDT) 继电器, 宽度30 mm, 可插功能模块
CR-M2SFBN	用于2 c/o (SPDT) 继电器, 宽度22 mm, 不可插功能模块
CR-M4SFBN	用于2 或4 c/o (SPDT) 继电器, 宽度29 mm, 不可插功能模块
CR-MH1	金属固定器, 适用于CR-MxSFB底座
CR-MNH1	金属固定器, 适用于CR-MxSFBN底座

## 插拔式接口继电器 - CR

### CR-S型中间接口继电器组件（继电器+底座）



2CDC 291.003 S0014

CR-S

#### CR-S 型中间接口继电器组件（继电器+底座）

型号	供电电压	输出触点	触点容量	连接端子
CR-S024VADC1CRS	24 V AC/DC	1c/o (SPDT)	250 V, 6 A	螺钉连接
CR-S024VADC1CRZ	24 V AC/DC			弹簧连接
CR-S110VADC1CRS	110 V AC/DC			螺钉连接
CR-S110VADC1CRZ	110 V AC/DC			弹簧连接
CR-S230VADC1CRS	230 V AC/DC			螺钉连接
CR-S230VADC1CRZ	230 V AC/DC			弹簧连接
CR-S024VADC1CRGS	24 V AC/DC	1c/o (SPDT)	12 V, 250 mA (3W) <sup>1)</sup>	螺钉连接
CR-S024VADC1CRGZ	24 V AC/DC			弹簧连接
CR-S110VADC1CRGS	110 V AC/DC			螺钉连接
CR-S110VADC1CRGZ	110 V AC/DC			弹簧连接
CR-S230VADC1CRGS	230 V AC/DC			螺钉连接
CR-S230VADC1CRGZ	230 V AC/DC			弹簧连接

1) 如果超出规定的最大值，镀金表面将会损毁，然后标准触点的最大值生效。

# 插拔式接口继电器 - CR

## 技术数据 - 输入回路



### CR - P型 (PCB继电器)

	额定电压	额定电压 频率	吸合电压 (20°C时)	最大电压 (20°C时)	释放电压	额定功率	线圈电阻 (20°C时)	线圈电阻 误差
直流DC线圈	12 V DC	-	8.4 V DC	30.6 V DC	≥ 0.1 Un	0.4-0.48 W	360 Ω	± 10%
	24 V DC		16.8 V DC	61.2 V DC			1440 Ω	
	48 V DC		33.6 V DC	122.4 V DC			5700 Ω	
	110 V DC		77 V DC	280 V DC			25200 Ω	
交流AC线圈	24 V AC	50 / 60 Hz	19.2 V AC	28.8 V AC	≥ 0.15 Un	0.75 VA	400 Ω	± 10%
	48 V AC		38.4 V AC	57.6 V AC			1550 Ω	
	110 V AC		88 V AC	132 V AC			8900 Ω	
	120 V AC		96 V AC	144 V AC			10200 Ω	
	230 V AC		184 V AC	276 V AC			38500 Ω	



### CR - M型 (微型继电器)

	额定电压	额定电压 频率	吸合电压 (20°C时)	最大电压 (20°C时)	释放电压	额定功率	线圈电阻 (20°C时)	线圈电阻 误差
直流DC线圈	12 V DC	-	9.6 V DC	13.2 V DC	≥ 0.1 Un	0.9 W	160 Ω	± 10%
	24 V DC		19.2 V DC	26.4 V DC			640 Ω	
	48 V DC		38.4 V DC	52.8 V DC			2600 Ω	
	110 V DC		88 V DC	121 V DC			13600 Ω	
	220 V DC		176 V DC	242 V DC			54000 Ω	
交流AC线圈	24 V AC	50 / 60 Hz	19.2 V AC	26.4 V AC	≥ 0.2 Un	1.6 VA	158 Ω	± 10%
	48 V AC		38.4 V AC	52.8 V AC			640 Ω	
	110 V AC		88 V AC	121 V AC			3450 Ω	
	120 V AC		96 V AC	132 V AC			3770 Ω	
	230 V AC		184 V AC	253 V AC			16100 Ω	



### CR - MX型 (中间接口继电器)

	额定电压	额定电压 频率	吸合电压 (23°C时)	最大电压 (55°C时)	释放电压	额定功率	线圈电阻 (20°C时)	线圈电阻 误差
直流线圈	12 V DC	-	9.6 V DC	13.2 V DC	1.2 V DC	0.9 W	160 Ω	± 10 %
	24 V DC		19.2 V DC	26.4 V DC	2.4 V DC	0.9 W	650 Ω	± 10 %
	48 V DC		38.4 V DC	52.8 V DC	4.8 V DC	0.9 W	2600 Ω	± 15 %
	110 V DC		88 V DC	121 V DC	11 V DC	0.9 W	11000 Ω	± 15 %
交流线圈	24 V AC	50 / 60 Hz	19.2 V AC	26.4 V AC	7.2 V AC	1.2 VA	184 Ω	± 10 %
	110 V AC		96 V AC	132 V AC	36 V AC	1.4 VA	4550 Ω	± 15 %
	230 V AC		176 V AC	264 V AC	72 V AC	1.8 VA	14400 Ω	± 15 %

### CR-S型 (超薄继电器)

型号	额定控制 电压	吸合电压 (23°C时)	最大电压 (55°C时)	释放电压	额定功率	线圈电阻 (20°C时)	线圈电阻 误差
CR - S005VDC1R(G)	5 V DC	3.75 V DC	7.5 V DC	0.25 V DC	170 mW	147 Ω	± 10 %
CR - S012VDC1R(G)	12 V DC	9 V DC	18 V DC	0.6 V DC	170 mW	848 Ω	± 10 %
CR - S024VDC1R(G)	24 V DC	18 V DC	36 V DC	1.2 V DC	170 mW	3390 Ω	± 15 %
CR - S048VDC1R(G)	48 V DC	36 V DC	72 V DC	2.4 V DC	210 mW	10600 Ω	± 15 %
CR - S060VDC1R(G)	60 V DC	45 V DC	90 V DC	3 V DC	210 mW	16600 Ω	± 15 %

## 开关电源 - CP



CP-E 5/3.0

### CP-E型

- 输出电压: 5 V、12 V、24 V、48 V DC
- 可调输出电压
- 输出电流: 0.625 A、0.75 A、1.25 A、2.5 A、3 A、5 A、10 A、20 A
- 功率范围: 15 W、18 W、30 W、60 W、120 W、240 W、480 W
- 高效率: 90 %
- 低功耗和低热力
- 自然冷却 (无需风扇强制制冷)
- 在操作时的环境温度: -40...+70 °C
- 开路、过载和短路保护
- 集成输入熔断器
- U/I 特性曲线 > 18 W (过载时回缩曲线不关断)
- 冗余单元提供真正冗余
- LED 状态指示
- 输出信号 / 触点信号用于输出电压 OK
- 晶体管在 24 V 器件 > 18 W 和 < 120 W
- 继电器在 24 V 器件 ≥ 120 W



CP-T 24/5.0

### CP-T型

- 额定输出电压: 24 V、48 V DC
- 输出电压可在前面电能表手柄调节“OUTPUT Adjust”
- 额定输出电流: 5 A、10 A、20 A、40 A
- 额定输出功率: 120 W、240 W、480 W、960 W
- 三相或二相操作 (见降低额定值)
- 供电范围: 3 x 400 - 500 V AC (3 x 340 - 575 V AC, 480 - 820 V DC)
- 典型效率 93 %
- 低功率耗散和低热
- 自然冷却 (无需风扇强制制冷)
- 环境工作温度: -40...+70 °C 1)
- 开路、过载和短路稳定
- 集成输入熔断器
- CP-A RU 冗余单元提供真实冗余, 为适用附件
- LED 状态指示
- 信号触点“13-14” (固态) 为输出电压 OK



CP-C.1 24/5.0

**CP-C.1型**

- 额定输出电压: 24V DC
- 在 $T_a \leq 40^\circ\text{C}$ 时功率裕量设计输出最高可达150%
- 正面配有旋钮式电位器“OUTPUT (输出) 调节”, 可在22.5-28.5V范围内调节输出电压
- 输入电压范围: 85-264V、90-300V DC
- 效率高
- 低功耗、低发热
- 自由对流冷却 (无需强制冷却)
- 运行环境温度范围:  $-25\dots+70^\circ\text{C}$
- 开路、过载和短路保护
- 集成输入熔断器
- DC OK-信号输出“13-14” (继电器)、功率裕量信号输出“ $I > IR$ ” (晶体管)
- 配合附件冗余单元CP-A RU实现真正冗余



CP-PX

**CP-PX型**

- 输出电压: 5 V 和 24 V DC
- 可调输出电压
- 输出电流: 1.1 A、1.5 A、2.2 A、3.2 A、4.5 A、5.0 A、6.5 A、10.5 A、14.6 A
- 功率范围: 25 W、35 W、50 W、75 W、100 W、150 W、250 W、350 W
- 高效率: 75%-86%
- 低功耗和低热力
- 150 W 和 150 W 以下自然冷却 (无需风扇强制制冷), 250 W 和 350 W 内置温控风扇冷却
- 在操作时的环境温度:  $-20\dots+70^\circ\text{C}$  (10.5 A和14.6 A为  $-20\dots+60^\circ\text{C}$ )
- 具有短路/过载/过压保护 (25W 无过压保护)
- 集成输入熔断器
- LED 状态提示
- 认证/标记: CE (由于该产品系列没有PFC, 所以按照国家规定, CP-PX 24/10.5和CP-PX 24/14.6 不能直接用于公共低压配电系统)。
- 为工业控制电源, 可用于机械制造、PLC SI (水处理、环保、市政等)、新能源 (太阳能、充电桩等) 等多个领域

# 开关电源 - CP

## 选型一览表



产品系列		CP-PX								
额定输出电流		1.1 A	1.5 A	2.2 A	3.2 A	4.5 A	5.0 A	6.5 A	10.5 A	14.6 A
额定输出电压	5 V DC						■			
	24 V DC	■	■	■	■	■		■	■	■
额定输出功率 / 电压	25 W						■			
	25 W	■								
	35 W		■							
	50 W			■						
	75 W				■					
	100 W					■				
	150 W							■		
	250 W								■	
350 W									■	
额定输入电压	100-240 V AC	■	■	■	■		■			
	115 / 230 V AC 通过拨码开关					■		■	■	■
附件	平板式导轨安装卡脚	■	■	■	■	■	■	■	■	■
	L型支架 <sup>1)</sup>	■	■	■	■	■	■	■	■	■

1) 不同型号的CP-PX对应不同的L型支架。





产品系列		CP-E								CP-T						CP-C.1				
额定输出电流		0.625 A	0.75 A	1.25 A	2.5 A	3 A	5 A	10 A	20 A	5 A	10 A	20 A	40 A	5 A	10 A	20 A	5 A	10 A	20 A	
额定输出电压	5 V DC					■														
	12 V DC				■			■												
	24 V DC		■	■	■		■	■	■	■	■	■	■				■	■	■	
	48 V DC	■		■			■	■						■	■	■				
额定输出功率 / 电压	10 W																			
	12 V DC																			
	24 V DC																			
	15 W					■														
	18 W		■																	
	30 W	12 V DC				■														
		24 V DC			■															
		48 V DC	■																	
	60 W	24 V DC				■														
		48 V DC			■															
	100 W	24 V DC																		
	120 W	12 V DC							■											
		24 V DC						■		■							■			
	240 W	24 V DC							■		■								■	
48 V DC							■							■						
480 W	24 V DC								■			■							■	
	48 V DC							■							■					
960 W	24 V DC											■								
	48 V DC															■				
额定输入电压	100-240 V AC	■	■	■	■	■														
	115 / 230 V AC (自动选择)						■	■ <sup>1)</sup>												
	115-230 V AC							■ <sup>2)</sup>	■											
	110-240 V AC																■	■	■	
	110-120 V AC / 220-240 V AC																			
	400-500 V AC									■	■	■	■	■	■	■				
附件	冗余单元 CP-RUD, 24VDC	■	■	■	■	■														
	冗余单元 CP-A RU, 24VDC						■	■	■								■	■	■	
型号说明	CP-x y/z.z CP: 供电电压    x: 产品系列    y: 额定输出电压    z: 额定输出电流																			

1) CP-E 12/10.0 和 CP-E 24/10.0

2) CP-E 48/10.0

# 机械安全产品

## 安全 PLC Pluto



Pluto B46 V2



Pluto S46 V2



Pluto B20



IDFIX-R



GATE-P2

### 安全PLC系列

型号	操作电压	功能 / 产品描述	尺寸(W×H×D) mm
Pluto S20 V2	24V DC	20点PLC (不带安全总线接口)	45×84×118
Pluto S46 V2		46点PLC (不带安全总线接口)	90×84×118
Pluto B20 V2		20点PLC (带安全总线接口)	45×84×118
Pluto B46 V2		46点PLC (带安全总线接口)	90×84×118
Pluto D20		20点PLC (带安全总线接口), 带模拟输入	45×84×118
Pluto D45		45点PLC (带安全总线接口), 带模拟输入和计数器输入	90×84×118
Pluto O2		安全扩展模块, 带2组3触点安全输出	45×84×118
Pluto AS-I V2		12点PLC (带AS-I总线接口)	

### 安全PLC系列 - 附件

IDFIX-RW	-	PLC识别器 (可编程读写)	
IDFIX-DATA		PLC识别器 (Pluto AS-I专用)	
Pluto programming cable USB		编程电缆, USB接口	

### 安全PLC系列 - 网关

GATE-C2	-	CANOpen总线网关	22.5×101×119
GATE-D2		DeviceNet总线网关	35×101×119
GATE-EIP		EtherNet/IP™总线网关	
GATE-P2		Profibus总线网关	22.5×101×119
GATE-PN		Profinet总线网关	22.5×101×119
GATE-S3		SERCOS III总线网关	22.5×108×114
GATE-MT		Modbus TCP总线网关	

# 机械安全产品

## 安全继电器Sentry系列



**Sentry 系列安全继电器**

型号	操作电压	功能 / 产品描述	尺寸(L×W×H) mm
SSR10	24V DC	双通道, 3NO/1NC	22.5×120×120
SSR10M	85-265 VAC (50/60 Hz) /120-375 VDC	双通道, 3NO/1NC	
SSR20M		双手专用, 3NO/1NC	
SSR20	24V DC	双手专用, 3NO/1NC	
SSR32		双通道, 0.5s 延时 2NO/2NOT	
SSR42		双通道, 1.5s 延时 2NO/2NOT	
TSR10	24V DC	双通道, 0-999s 可调, 3NO/1NC	
TSR20		双手开关专用, 0.5/1.5s, 3NO/1NC	
TSR20M		双手开关专用, 0.5/1.5s, 3NO/1NC	
USR10	24V DC	双通道, 各种安全输入, 延时旁路功能, 程序设置, 3NO/1NC	
USR22		双通道, 各种安全输入, 延时旁路功能, 程序设置, 2NO/2NOT	
BSR10	24V DC	单双通道, 3NO/1NC	
BSR11		单双通道, 4NO	
BSR23		扩展模块, 4NO/1NC	

# 机械安全产品

## 安全光幕 / 光栅 Orion 系列



### 技术参数

名称	Orion1 基本型		Orion1 扩展型	
	发射器+接收器		发射器+接收器 (需要特殊电缆配置)	
检测类型	手指	手指	手指	手指
分辨率	14mm	30mm	14mm	30mm
类型4	Orion1-4-14-zzz-B	Orion1-4-30-zzz-B	Orion1-4-14-zzz-E	Orion1-4-30-zzz-E
保护高度	015cm -180cm (每15cm 一级)	015cm -180cm (每15cm 一级)	030cm -180cm (每15cm 一级)	030cm -180cm (每15cm 一级)
<b>功能</b>				
范围	6m	19m	7m	20m
自动复位	●	●	●	●
手动复位	●	●	●	●
外部器件监控	●	●	●	●
屏蔽	-	-	●	●
跨越	-	-	●	●
集成屏蔽指示灯	-	-	-	-
盲区	-	-	●	●
无死区	-	-	●	●
编号	-	-	●	●
级联	-	-	●	●
<b>附件</b>				
电缆 (配母头)	发射器: M12-5芯 接收器: M12-8芯		发射器: M12-5芯 接收器盲区: M12-12芯 接收器屏蔽: M12-12+M12-5芯	
防水保护罩	Orion Wet xxx		-	
保护立架	Orion Stand		Orion Stand	
防护片	Orion Shield xxx		-	
反射镜	Orion1 Mirror + Orion Stand + JSM Orion11		Orion1 Mirror + Orion Stand + JSM Orion11	
激光校准器	Orion Laser Pointer		Orion Laser Pointer	
旋转安装支架	JSM Orion03 (如果使用Quick-Guard围栏, 则需JSM Orion20配合使用)		-	
与Vital/Pluto适配	●		●	

●标准 - 表示此型号不具备此功能

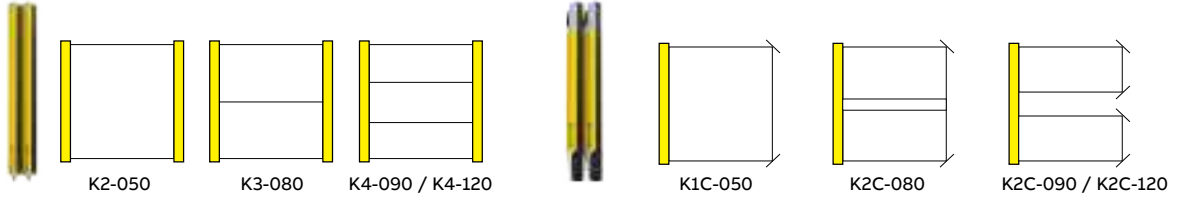

技术参数

名称	Orion2 基本型	Orion2 扩展型	Orion3 基本型	Orion3 扩展型
	发射器+接收器		主动单元+被动单元（需分别下单）被动单元：Orion3-4-MxC-zzz	
检测类型	全身	全身	全身	全身
分辨率				
类型4	Orion2-4-Kx-zzz-B	Orion2-4-Kx-zzz-E	Orion3-4-KxC-zzz-B	Orion3-4-KxC-zzz-E
保护高度	K2-050: 050cm K3-080: 080cm K4-090: 090cm K4-120: 120cm	K2-050: 050cm K3-080: 080cm K4-090: 090cm K4-120: 120cm	K1C-050: 050cm K2C-080: 080cm K2C-090: 090cm K2C-120: 120cm	K1C-050: 050cm K2C-080: 080cm K2C-090: 090cm K2C-120: 120cm
<b>功能</b>				
范围	50m	50m	8m (K2C-090: 6.5m)	8m (K2C-090: 6.5m)
自动复位	●	●	●	●
手动复位	●	●	●	●
外部器件监控	-	●	-	●
屏蔽	-	●	-	●
跨越	-	●	-	●
集成屏蔽指示灯	-	-	-	-
盲区	-	-	-	-
无死区	-	-	-	-
编号	-	-	-	-
级联	-	-	-	-
<b>附件</b>				
电缆（配母头）	发射器：M12-5芯 接收器：M12-8芯		主动单元：M12-5芯	
防水保护罩	Orion Wet xxx		-	
保护立架	Orion Stand		Orion Stand	
防护片	Orion Shield xxx		-	
反射镜	Orion1 Mirror + Orion Stand + JSM Orion11		Orion1 Mirror + Orion Stand + JSM Orion11	
激光校准器	Orion Laser Pointer		Orion Laser Pointer	
旋转安装支架	JSM Orion04 (如果使用Quick-Guard围栏, 则需JSM Orion20配合使用)		JSM Orion05 (如果使用Quick-Guard围栏, 则需JSM Orion20配合使用)	
与Vital/Pluto适配	●		●	

●标准 - 表示此型号不具备此功能

# 机械安全产品

## 传感器 Eden / 门锁 Magne、Dalton



Eden



Magne



Dalton M31



Dalton M12

### Eden 传感器 / Magne、Dalton门锁

型号	操作电压	功能 / 产品描述
Adam DYN-Info M12-5 contact	24V DC	动态信号输出, IP67
Adam DYN-Reset M12-5 contact		动态信号输出带复位, IP67
Adam OSSD-Info M12-5 contact		OSSD信号输出, IP67
Adam OSSD-Reset M12-5 contact		OSSD信号输出带复位, IP67
Adam OSSD-Info M12-8 contact		OSSD信号输出, IP67, 可串联
Adam OSSD-Reset M12-8 contact		OSSD信号输出带复位, IP67, 可串联
Eva Unique code		加密, IP67
Eva General code		通用, IP67
Magne 4X DYN M12-5 contact		带Adam DYN M12-5芯电磁锁锁体
Magne 4 OSSD-Info M12-8		带Adam OSSDM12-8芯电磁锁锁体
Magne Anchor 32B		Mange系列电磁锁的锁舌
Dalton tongue A		Dalton系列门锁前面正对锁舌
Dalton tounge B		Dalton系列门锁侧面锁舌
Dalton M31		程序锁, M12-5芯接口
Dalton M12		程序锁, 带Eden, M12-8芯接口
M12-C101		M12-5芯通用的连接电缆
M12-C103	M12-8芯通用的连接电缆	

# 按钮指示装置 - 紧凑型

指示灯、急停按钮、选择开关、蘑菇型按钮



LED 指示灯

LED 指示灯	颜色					电压
	红	绿	黄	蓝	白	
型号前缀	R	G	Y	L	C	
CL2-542						380-415V AC/DC
CL2-523						220V AC
CL2-520						220V DC
CL2-515						110V DC
CL2-513						110V AC
CL2-507						48V-60V AC/DC
CL2-502						24V AC/DC
CL2-501						12V DC
CL2-506						6.3V DC

型号示例: CL2-542R



急停按钮

急停按钮	型号前缀	分类	直径 (mm)	颜色				触点					
				红	绿	黄	黑	(第一位: NO个数, 第二位: NC个数)					
				R	G	Y	B	-10	-01	-11	-20	-02	
	CE3T-10	扭动释放型	30										
	CE4T-10		40										
	CE3P-10	拉出释放型	30										
	CE4P-10		40										
	CE3K1-10	钥匙释放型	30										
	CE4K1-10		40										

型号示例: CE3P-10R-10



选择开关(带短手柄)  
不带灯型

选择开关 (带短手柄, 不带灯型)	型号前缀	分类	直径 (mm)	手柄颜色						触点					
				红	绿	黄	蓝	黑	透明	(第一位: NO个数, 第二位: NC个数)					
				R	G	Y	L	B	C	-10	-01	-11	-20	-02	
	C2SS1-10	二位置	自锁型												
	C2SS2-10			复位型											
	C2SS3-10														
	C3SS1-10	三位置	自锁型												
	C3SS2-10			复位型											
	C3SS3-10														
	C3SS7-10														

型号示例: C2SS1-10R-10



蘑菇型按钮

蘑菇型按钮 (不带灯型)	型号前缀	分类	直径 (mm)	颜色				触点	
				红	绿	黄	黑	(第一位: NO个数, 第二位: NC个数)	
				R	G	Y	B	-11	
	CPM3-10	复位型	40						
	CPM3-10								
	CPM3-10								
	CPM3-10								





# 按钮指示装置 - 紧凑型

## 按钮(带灯型)



按钮 (带灯型)

### 型号说明

**CP11-11R-10**

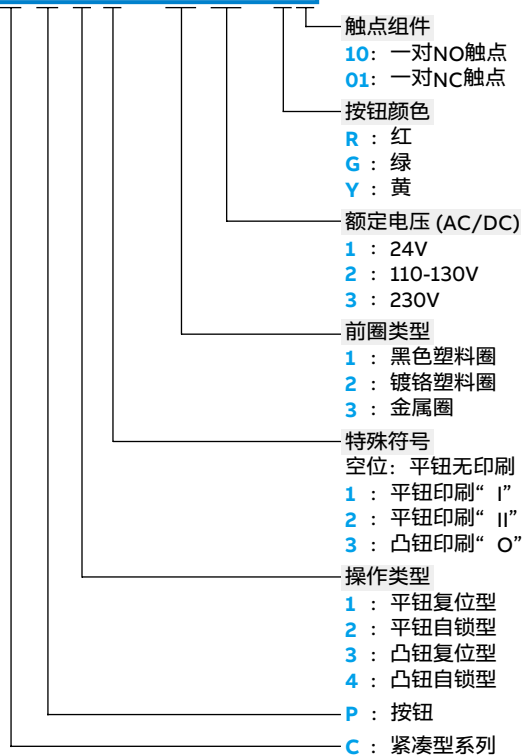

### 型号速查表

型号前缀	分类	额定电压	颜色			触点	
			红	绿	黄	第一位: NO个数, 第二位: NC个数	
CP1-1	平钮	1, 2, 3				-10	-01
CP2-1							
CP3-1	凸钮						
CP4-1							

# 按钮指示装置 - 组合型 (整体型号)

## 按钮

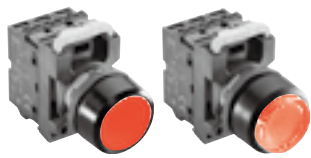

带灯型按钮

### 按钮 (带灯型) (需另配LED集成灯座)

型号前缀	分类	手柄颜色							触点			
		红	绿	黄	蓝	白	黑	透明	第一位: NO个数, 第二位: NC个数	-10	-01	-11
M P1-42	平钮	复位型										
M P2-42		自锁型										
M P3-42	凸钮	复位型										
M P4-42		自锁型										

型号示例: M P1-42R-10

3

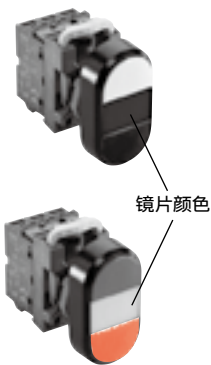

双头按钮

### 双头按钮

型号前缀	分类	颜色					触点	颜色 标识		颜色 标识	
		红	绿	黄	透明	黑	1NC,1NO	颜色	标识	颜色	标识
M PD1-22	带灯型						-11	绿 (Green)	无标识	红 (Red)	无标识
M PD2-22								I		O	
M PD3-22								ON		OFF	
M PD4-22								START		STOP	
M PD5-22								白 (White)	无标识	黑 (Black)	无标识
M PD6-22								I		O	
M PD7-22								ON		OFF	
M PD8-22								START		STOP	
M PD1-21	不带灯型							绿 (Green)	无标识	红 (Red)	无标识
M PD2-21								I		O	
M PD3-21								ON		OFF	
M PD4-21								START		STOP	
M PD5-21								白 (White)	无标识	黑 (Black)	无标识
M PD6-21								I		O	
M PD7-21								ON		OFF	
M PD8-21								START		STOP	

型号示例: M PD1-22R-11

# 按钮指示装置 - 组合型 (整体型号) 开关



拨动开关

## 拨动开关

型号前缀	分类			前圈材质	触点
M TS1-40B-10	二位置	自锁型	$K_c^A$	黑色塑料	1NO
M TS1-60B-10				金属	1NO
M TS3-40B-20	三位置	自锁型	$K_c^A$	黑色塑料	2NO
M TS3-60B-20				金属	2NO
M TS2-40B-20		复位型	$K_c^R$	黑色塑料	2NO
M TS2-60B-20				金属	2NO



带灯选择开关

## 选择开关(带短手柄, 带灯型)

(需另配LED集成灯座)

型号前缀	分类	手柄颜色								触点						
		红	绿	黄	蓝	白	黑	透明	第一位: NO个数, 第二位: NC个数	-10	-01	-11	-20	-02		
M 2SS1-42	二位置	自锁型														
M 2SS2-42			复位型													
M 2SS3-42	三位置	自锁型														
M 3SS1-42			复位型													
M 3SS2-42		复位型														
M 3SS3-42																
M 3SS7-42																

型号示例: M 2SS1-42R-10



钥匙选择开关

## 钥匙选择开关

型号	分类		触点	取出钥匙位置
M 2SSK1-401-10	二位置	自锁型	1NO	B, C
M 2SSK2-401-10		复位型	1NO	B
M 2SSK3-401-10	三位置	自锁型	2NO	A, B, C
M 3SSK2-401-20			2NO	B
M 3SSK3-401-20		复位型	2NO	B
M 3SSK4-401-20			2NO	A
M 3SSK5-401-20			2NO	A, B, C

# 按钮指示装置 - 组合型

## 操作头部 - 按钮（不带灯型）

### 按钮（不带灯型）

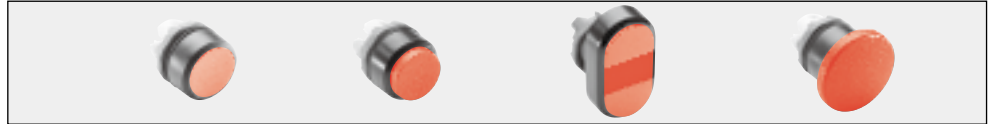

触点组合 <sup>1)</sup>		按钮 复位平钮		复位凸钮	双头按钮	蘑菇型按钮 复位 40mm
常开 1	常闭 -	操作头部 M P1-10 ■	基座 M CBH-00	触点 M CB-10	-	M PM1-10 ■ M CBH-00 M CB-10
-	1	操作头部 M P1-10 ■	基座 M CBH-00	触点 M CB-01	-	M PM1-10 ■ M CBH-00 M CB-01
1	1	操作头部 M P1-10 ■	基座 M CBH-00	触点 M CB-10 M CB-01	M PD1-11B M CBH-00 M CB-10 M CB-01	M PM1-10 ■ M CBH-00 M CB-10 M CB-01

注：1) 不带灯按钮的操作头部需要与基座和触点配合使用。 2) 操作头部型号中  
10: 1 NO  
11: 1 NO + 1 NC

3) 操作头部

#### 颜色代码 (■)

R: 红  
G: 绿  
Y: 黄  
L: 蓝  
W: 白  
B: 黑\*  
C: 透明

\*黑色不适用于带灯型

# 按钮指示装置 - 组合型

## 操作头部 - 按钮（带灯型）

### 按钮（带灯型）

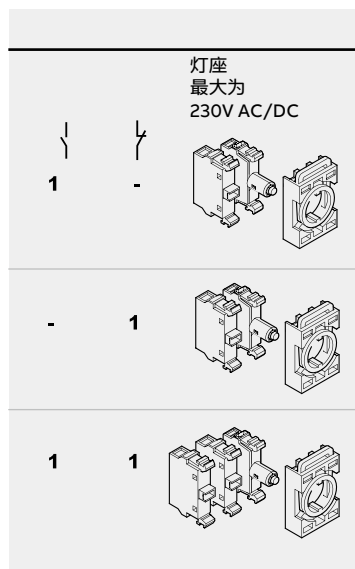

	复位平钮	复位凸钮	双头按钮	蘑菇型按钮 复位 40mm
操作头部	M P1-11 ■	M P3-11 ■	-	M PM1-11 ■
基座	M CBH-00	M CBH-00	-	M CBH-00
触点	M CB-10	M CB-10	-	M CB-10
集成灯座	M LBL-□□ ■	M LBL-□□ ■	-	M LBL-□□ ■
操作头部	M P1-11 ■	M P3-11 ■	-	M PM1-11 ■
基座	M CBH-00	M CBH-00	-	M CBH-00
触点	M CB-01	M CB-01	-	M CB-01
集成灯座	M LBL-□□ ■	M LBL-□□ ■	-	M LBL-□□ ■
操作头部	M P1-11 ■	M P3-11 ■	M PD1-11 ■	M PM1-11 ■
基座	M CBH-00	M CBH-00	M CBH-00	M CBH-00
触点	M CB-10	M CB-10	M CB-10	M CB-10
集成灯座	M CB-01	M CB-01	M CB-01	M CB-01
	M LBL-□□ ■	M LBL-□□ ■	M LBL-1	M LBL-□□ ■

注：1)带灯按钮的操作头部需要配合基座、触点和集成灯座使用。  
2)集成灯座选型：

型号：MLBL-□□ ■	电压等级代码 (□□)	颜色代码 (■)
00:	12VDC	R: 红
01:	24V AC/DC	G: 绿
02:	48V AC/DC	Y: 黄
03:	60V AC/DC	L: 蓝
04:	110-130V AC	W: 白
05:	110-130V DC	
06:	220V DC	
07:	230V AC	
08:	380V AC	
09:	415V AC	

3)操作头部型号中  
11: 1 NO + 1 NC  
4)操作头部

颜色代码 (■)
R: 红
G: 绿
Y: 黄
L: 蓝
W: 白
B: 黑*
C: 透明

\*黑色不适用于带灯型

# 按钮指示装置 - 组合型

## 操作头部 - 急停按钮、选择开关



### 急停按钮

			颜色				
			红	绿	黄	蓝	黑
型号前缀	分类	直径 (mm)	R	G	Y	L	B
M PMT3-10	扭动释放型	不带灯型	40				
M PMT4-10			60				
M PET3-10			30				
M PET4-10		带灯型	40				
M PMT3-11			60				
M PMT4-11			40				
M PMP3-10	拉出释放型	不带灯型	40				
M PMP4-10			60				
M PEP3-10			30				
M PEP4-10			40				
M PEK3-10	钥匙释放型	不带灯型	30				
M PEK4-10			40				

型号示例: M PMT3-10R

### 选择开关 (不带灯型和带灯型)



### 组件结构图

带触点  
常开 常闭

带触点及灯座  
最大为  
230 V AC/DC

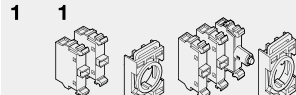
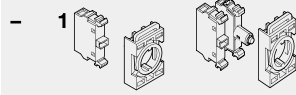
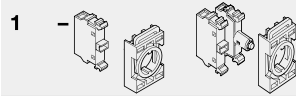

	不带灯型 (自锁型)				带灯型 (自锁型)	
	带短手柄		匙控 (钥匙代码: 71)		带短手柄	
	2位置	3位置	2位置	3位置	2位置	3位置
操作头部	M 2SS1-10 ■	M 3SS1-10 ■	-	-	M 2SS1-11 ■	M 3SS1-11 ■
底座	M CBH-00	M CBH-00			M CBH-00	M CBH-00
触点	M CB-10	M CB-10			M CB-10	M CB-10
					M LBL-□□■	M LBL-□□■
操作头部	M 2SS1-10 ■	M 3SS1-10 ■	-	-	M 2SS1-11 ■	M 3SS1-11 ■
底座	M CBH-00	M CBH-00			M CBH-00	M CBH-00
触点	M CB-01	M CB-01			M CB-01	M CB-01
					M LBL-□□■	M LBL-□□■
操作头部	M 2SSK1-101	M 3SSK1-101	M 2SSK1-101	M 3SSK1-101	M 2SS1-11 ■	M 3SS1-11 ■
底座	M CBH-00	M CBH-00	M CBH-00	M CBH-00	M CBH-111	M CBH-111
触点	M CB-10	M CB-10	M CB-10	M CB-10	M CB-10	M CB-10
	M CB-01	M CB-01	M CB-01	M CB-01	M CB-01	M CB-01
					M LBL-□□■	M LBL-□□■

注: 1)不带灯按钮的操作头部需要配合底座和触点使用。  
2)带灯型按钮操作头部需要配合底座、触点和集成灯座使用。  
3)集成灯座的选型:

型号: MLBL-□□■

电压等级代码 (□□) 颜色代码 (■)

00: 12VDC R: 红  
01: 24V AC/DC G: 绿  
02: 48V AC/DC Y: 黄  
03: 60V AC/DC L: 蓝  
04: 110-130V AC W: 白  
05: 110-130V DC  
06: 220V DC  
07: 230V AC  
08: 380V AC  
09: 415V AC

4)操作头部型号中

10: 1 NO

11: 1 NO + 1 NC

5)操作头部

不带灯型

颜色代码 (■)

R: 红  
G: 绿  
Y: 黄  
L: 蓝  
C: 透明

带灯型

颜色代码 (■)

R: 红  
B: 黑

# 按钮指示装置

## 触点、灯座、基座及附件

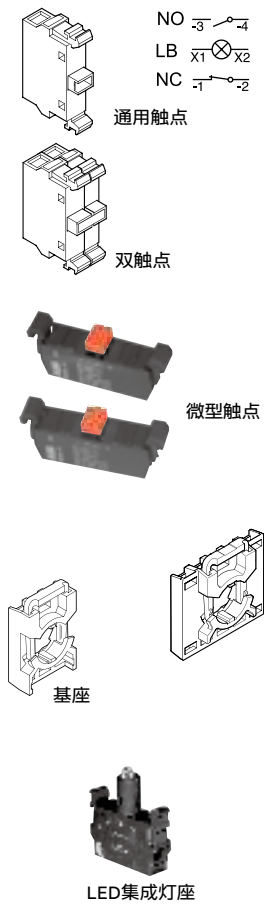

型号	包括部件
<b>通用触点</b>	
MCB-10	1 NO
MCB-01	1 NC
MCB-10G	1 NO 带镀金触点
MCB-01G	1 NC 带镀金触点
<b>双触点</b>	
MCB-20	2 NO
MCB-02	2 NC
MCB-11	1 NO + 1 NC
<b>微型触点</b>	
MCBL-10	1 NO
MCBL-01	1 NC
<b>基座</b>	
MCBH-00	一行可带3副触点 (最多两行)
MCBH5-00	一行可带5副触点 (最多一行)

### LED集成灯座

- 功能上集成了灯座 (MLB-1) 和LED灯座 (CA2-2XXX), 尺寸和灯座相同
- 高亮度、低功耗, 具有针对剩余电压的齐纳二极管保护
- IP20保护等级

MLBL - □□■	电压等级代码 (□□)	颜色代码 (■)
	00: 12VDC	R: 红
	01: 24V AC/DC	G: 绿
	02: 48V AC/DC	Y: 黄
	03: 60V AC/DC	L: 蓝
	04: 110-130 V AC	W: 白
	05: 110-130 V DC	
	06: 220V DC	
	07: 230V AC	
	08: 380V AC	
	09: 415V AC	

### 急停按钮盒

- 塑料按钮盒防护等级达IP66

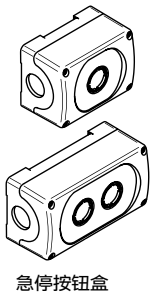

型号	颜色(顶/底部)	空位
CEP1-0*	深灰/浅灰 Dark Grey/Light Grey	1位
CEPY1-0*	黄/浅灰 Yellow/Light Grey	1位
MEP1-0	深灰/浅灰 Dark Grey/Light Grey	1位
MEPY1-0	黄/浅灰 Yellow/Light Grey	1位
MEP2-0	深灰/浅灰 Dark Grey/Light Grey	2位
MEP3-0	深灰/浅灰 Dark Grey/Light Grey	3位
MEP4-0	深灰/浅灰 Dark Grey/Light Grey	4位
MEP6-0	深灰/浅灰 Dark Grey/Light Grey	6位

\*CEP1-0及CEPY1-0按钮盒只适用于CE型按钮

# 按钮指示装置

## 附件



急停按钮保护罩

### 急停按钮保护罩

型号	说明
CA1-8053	适用于C系列急停按钮（黄色）
CA1-8054	适用于C系列急停按钮（深灰色）
MA1-8053	M系列急停按钮（黄色， $\phi 40\text{mm}$ ）

### 标识罩

型号	说明
KTC1-9000	空白标识罩



平钮

凸钮

指示灯

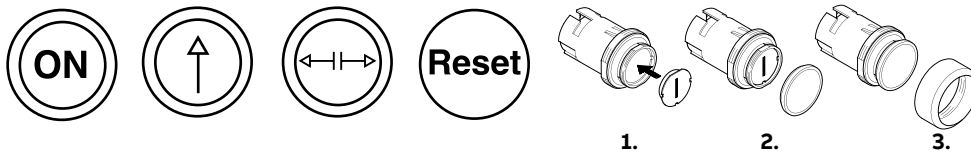

\*注：如需以上印字标牌，请与当地办事处联络

### 金属前圈（用于操作元件）

型号	说明
KA1-8021	C/M系列按钮
KA1-8078	C系列选择开关
KA1-8024	M系列选择开关



金属前圈

### 急停按钮标牌

型号	说明
CA6-1024	60mm, 无文字（黄/空白）
CA6-1026	60mm, 带 Emergency (紧急) 文字





# 按钮指示装置 - 操纵杆

## 型号说明及型号速查表

### 型号说明

**M JS 1-2 1 B**



- 操纵杆颜色  
**B**: 黑色
- 外套筒材料  
**0**: 黑色塑料  
**1**: 金属
- 支架  
**2**: 带4位支架
- 操纵杆类型  
6种保护型  
6种复位型
- 操纵杆式开关
- 按钮指示装置系列

- 1) 产品自带基座，无需单独订购
- 2) 可按实际需求单独订购通用触点 MCB-10/MCB-01
- 3) 订货示例：金属前圈，上下两位置复位型，2NO 操纵杆  
型号：MJS2-21B+2个 MCB-10

### 型号选择表

型号	操纵杆类型	操作方向
<b>塑料前圈</b>		
MJS1-20B	保持型	两位（上下）
MJS2-20B	复位型	
MJS3-20B	保持型	两位（左右）
MJS4-20B	复位型	
MJS5-20B	保持型	四位（上下左右）
MJS6-20B	复位型	
MJS7-20B	保持型（带自锁功能）	两位（上下）
MJS8-20B	复位型（带自锁功能）	
MJS9-20B	保持型（带自锁功能）	两位（左右）
MJS10-20B	复位型（带自锁功能）	
MJS11-20B	保持型（带自锁功能）	四位（上下左右）
MJS12-20B	复位型（带自锁功能）	
<b>金属前圈</b>		
MJS1-21B	保持型	两位（上下）
MJS2-21B	复位型	
MJS3-21B	保持型	两位（左右）
MJS4-21B	复位型	
MJS5-21B	保持型	四位（上下左右）
MJS6-21B	复位型	
MJS7-21B	保持型（带自锁功能）	两位（上下）
MJS8-21B	复位型（带自锁功能）	
MJS9-21B	保持型（带自锁功能）	两位（左右）
MJS10-21B	复位型（带自锁功能）	
MJS11-21B	保持型（带自锁功能）	四位（上下左右）
MJS12-21B	复位型（带自锁功能）	
<b>通用附件 / 触点</b>		
MCB-10	触点 1 NO	
MCB-01	触点 1 NC	



# 工业连接器 - 插头、插座

## 型号说明及电压标准

### 型号说明

**4 16 EP 6 W**

防护等级  
空白: IP44, 防溅型  
**W**: IP67, 水密型

接地极位置  
依照IEC 60309-2标准(参见钟形图与下表)

型号  
**EP**: 新款移动工业插头  
**EC**: 新款移动工业插座  
**BS**: 明装斜体工业插头  
**BU**: 暗装直体工业插头  
**RU**: 暗装直体工业插座  
**UJP**: 暗装直体工业插座 - Schuko  
**RAM**: 暗装斜体工业插座  
**RAU**: 暗装斜体工业插座  
**RS**: 墙装工业插座

电流  
**16**: 16 A  
**32**: 32 A  
**63**: 63 A  
**125**: 125 A

极数  
**2**: 2P+接地  
**3**: 3P+接地  
**4**: 3P+N+接地

### IEC 60309“钟”形图

$I_e = 16 - 125 A$   
 $U^e = 50 - 690 V$

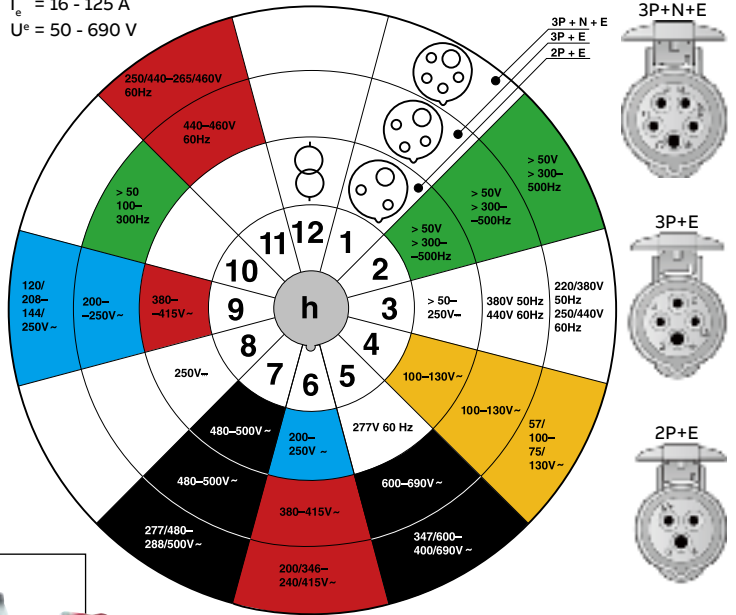

### 插头和插座选配图

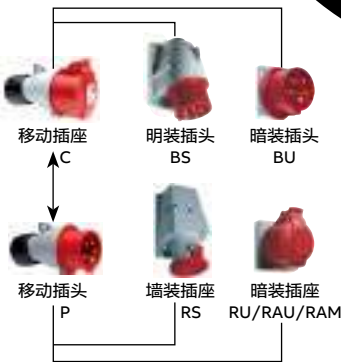

根据CEE / IEC 标准, 只有极数、电压、频率和额定电流相同的电气产品才能连接。接地电极相对主键插槽的时钟位置按钟形图所示因电压和频率的不同而不同, 其中主键插槽总是在6点位置处。

此外, 还采用了颜色代码区别电压和频率。外形尺寸区别额定电流。CEE / IEC 标准还规定不同极数的插头或插座, 其电极之间的间隙应该不同, 接地电极比其他电极要粗。一切都是基于增强安全性的考虑。

### 电压标准 (颜色代码, 按IEC60309-1、-2和GB/T 11918-2001、11919-2001标准)

2P+接地	3P+接地	3P+N+接地	接地极位置	备注
其它可选电压	其它可选电压	其它可选电压	1	所有下表中未列出的其它电压等级
>50V, >300-500Hz 16, 32 A	>50V, >300-500Hz 16, 32 A	>50V, >300-500Hz 16, 32 A	2	
50-250V DC	380V 50Hz 440V 60Hz 16, 32 A	220/380V 50Hz 250/440V 60Hz 16, 32 A	3	3P+E型号, 仅用于冷藏集装箱
100-130V 50/60Hz	100-130V 50/60Hz	57/100-75/130V 50/60Hz	4	
277V 60Hz	600-690V 50/60Hz	647/600-400/690V 50/60Hz	5	
200-250V 50/60Hz	380-415V 50/60Hz	200/346-240/415V 50/60Hz	6	国际常用电压标准
480-500V 50/60Hz	480-500V 50/60Hz	480-500V 50/60Hz	7	
>250V DC	未使用	未使用	8	
380-415V 50/60Hz	200-250V 50/60Hz	120/280-144/250 50/60Hz	9	某些区域应用 (例: 挪威)
未使用	>50V, >100-300Hz	未使用	10	
未使用	440-460V 60Hz	250/440-265/460V 60Hz	11	船用为主
隔离变压器供电	未使用	未使用	12	由隔离变压器供电

# 工业连接器 - 插头、插座

## 选型表

### 工业连接器可选型号

2125C6W	263C6W	316RS6W	363RS6W	432EC6
2125P6W	263P6	316RU6	363RU6	432EC6W
2125RS6W	263P6W	332C3W	363RU6W	432EC7
2125RU6W	263RAU6	332C6W	4125C6W	432EC7W
216C6W	263RAU6W	332EC10	4125P6W	432EC9
216EC2	263RS6	332EC10W	4125RS6W	432EP11W
216EC4	263RS6W	332EC11	4125RU6W	432EP2W
216EC4W	263RU6	332EC11W	416C6W	432EP3W
216EC6	263RU6W	332EC2	416EC11	432EP4W
216EC6W	3125C6W	332EC3	416EC11W	432EP6
216EC9	3125P6W	332EC3W	416EC2	432EP6W
216EC9W	3125RS6W	332EC4	416EC2W	432EP7
216EP2	3125RU6W	332EC4W	416EC3	432EP7W
216EP4	316C6W	332EC5	416EC3W	432EP9
216EP4W	316EC10	332EC5W	416EC4	432EP9W
216EP6	316EC10W	332EC6	416EC4W	432P6W
216EP6W	316EC11	332EC6W	416EC5	432P9W
216EP9	316EC11W	332EC7	416EC6	432RAU6
216EP9W	316EC2	332EC7W	416EC6W	432RAU6W
216-P6	316EC2W	332EC9	416EC7	432RAU9W
216RAM6	316EC3	332EC9W	416EC7W	432RS6
216RAU4W	316EC3W	332EP10W	416EC9	432RS6W
216RAU6	316EC4	332EP11	416EC9W	432RU6
216RAU6W	316EC4W	332EP11W	416EP11	463C6
216RS6	316EC5	332EP2W	416EP11W	463C6W
216RS6W	316EC5W	332EP3	416EP2	463P6
216RU6	316EC6	332EP3W	416EP2W	463P6W
232BS6	316EC6W	332EP4W	416EP3	463P9W
232BU6	316EC7	332EP5	416EP3W	463RAU6
232C6W	316EC7W	332EP5W	416EP4W	463RAU6W
232EC4	316EC9	332EP6	416EP6	463RAU9W
232EC4W	316EC9W	332EP6W	416EP6W	463RS6
232EC6	316EP10W	332EP7	416EP7W	463RS6W
232EC6W	316EP11	332EP7W	416EP9	463RU6
232EC9	316EP11W	332EP9	416EP9W	463RU6W
232EC9W	316EP2W	332EP9W	416P6W	CWT-1
232EP2	316EP4	332P3W	416RAU6	GP125
232EP4	316EP4W	332P6W	416RAU6W	GP216
232EP4W	316EP5	332RAU3W	416RS6	GP232/332
232EP6	316EP5W	332RAU6	416RS6W	GP316
232EP6W	316EP6	332RAU6W	416RU6	GP416
232EP9	316EP6W	332RS3W	432BS6	GP432
232EP9W	316EP7	332RS6	432C6W	GP63
232P6W	316EP7W	332RS6W	432EC11	
232RAU6	316EP9	332RU6	432EC11W	
232RAU6W	316EP9W	363C6W	432EC2	
232RS6	316P6W	363P6	432EC3	
232RS6W	316RAU6	363P6W	432EC3W	
232RU6	316RAU6W	363RAU6	432EC4	
263C6	316RS6	363RAU6W	432EC4W	

# 弧光监测器 - TVOC-2

## 产品功能

### 弧光监测器

弧光监测器的设计采用了模块化的概念，适用于所有类型的低压和中压开关柜，并获得了功能安全性（SIL-2）标准认证，且符合 IEC61508和IEC62061标准。这些标准确保了产品的可靠性。这种认证与EN ISO13849-1中的d级性能要求一致。安全功能由专门的硬件处理。此外，系统、脱扣日志和用户友好界面的操作菜单则由微处理器进行处理。

系统可以设置成根据是哪个光传感器检测到光，让指定的断路器脱扣。通过拨码开关设置此功能，并可设置自动复位和电流感应单元。

系统储存的能量能够在电源中断后支持运行0.2秒，这个时间足以保证脱扣电路动作，即使在发生短路故障、电压消失的情况下也不受影响。

注意：断路器仍需要后备电源作为脱扣电路的工作电源。

### 连接

所有接线可以在弧光监测器的正面进行。插拔式接线端子有助于在 TVOC-2安装到开关柜之前完成接线。固态脱扣触点是IGBT型，能确保脱扣快速可靠。

### HMI（人机界面）

- 键盘设置操作，全文本显示
- 错误日志和脱扣信息在失电后不丢失
- 实时记录错误日志和脱扣日志
- TVOC-2可以安装2台独立的HMI（柜门上和产品本体上）
- 包含一根3米长电缆
- 可提供基于Modbus RTU的通讯模块

### 传感器和传感器模块

- 光纤传感器不受电气干扰
- 预校准光传感器，无需人工调校
- 可连接多达30个光传感器

### 电流感应单元（可选）

电流感应单元（CSU）是一种可选附件，只在少数特定场合需要使用，如经常受到强光照射的地方。

电流感应单元将电流信号转换成光信号，并用光导纤维进行传输。如果意外造成连接中断，系统会当成过电流处理。当监测到有弧光时，系统发出脱扣信号以保证系统的可靠性。

增加CSU会导致动作时间增加，具体取决于过电流的大小和测量的相数。在正常条件下，从发生过电流到触发光信号输出的时间是在2-8毫秒之间。

### 弧光监测器的连接

- 3个IGBT高速固态脱扣触点
- 2个转换脱扣信号继电器
- 1个转换自监视报警继电器(IRF)
- 2个电流感应单元输入
- 1个电流感应单元输出

### 安装方式

- DIN导轨安装
- 壁挂式安装

### 光传感器输入

- 1-10个主单元 X1
- 1-10个扩展单元模块 X2
- 1-10个扩展单元模块 X3

### HMI（人机界面）

- 可安装在柜门上
- IP54
- 可增加HMI
- 界面友好的启动菜单
- 可提供带通讯模块的产品



# 弧光监测器 - TVOC-2

## 订货资料



15FCI70004F0002

带HMI的弧光监测器



15FCI70001V0001

带通讯模块的弧光监测器



15FCI70012F0001

扩展单元



15FCI70013F0001

HMI (人机界面)



15FCI70002V0001

通讯模块



15FCI70011F0001

光传感器电缆

说明	额定电源电压 U <sub>c</sub>		型号
	V 50/60 Hz	V DC	
弧光监测器 含1个HMI和门上安装附件	-	24...48	TVOC-2-48
	100...240	100...250	TVOC-2-240
弧光监测器 含1个通讯模块和门上安装附件	-	24...48	TVOC-2-48-C
	100...240	100...250	TVOC-2-240-C

### 附件

扩展模块 10个光信号输入	TVOC-2-E1
扩展模块 10个光信号输入 (仅适用于TVOC-2-DP60)	TVOC-2-E3
HMI (人机界面) 外置	TVOC-2-H1
通讯模块 带Modbus RTU通讯接口和门上安装附件	TVOC-2-COM

### 光传感器

电缆长度	1 m	TVOC-2-DP1
电缆长度	2 m	TVOC-2-DP2
电缆长度	4 m	TVOC-2-DP4
电缆长度	6 m	TVOC-2-DP6
电缆长度	8 m	TVOC-2-DP8
电缆长度	10 m	TVOC-2-DP10
电缆长度	15 m	TVOC-2-DP15
电缆长度	20 m	TVOC-2-DP20
电缆长度	25 m	TVOC-2-DP25
电缆长度	30 m	TVOC-2-DP30
电缆长度 <sup>1)</sup>	60 m	TVOC-2-DP60

1) 仅适用于TVOC-2-E3

# 智能电动机控制器 - UMC100.3



UMC100.3 DC



UMC100.3 UC

## 产品描述

UMC100.3智能电动机控制器适用于单相及三相电动机，额定电流范围为0.24-63A。该控制器结构紧凑并且集成了电流互感器，互感器最大可穿过25mm<sup>2</sup>的电动机电缆。当电动机额定电流大于63A时，需要外配保护级的电流互感器。热过载保护符合EN/IEC 60947-4-1，过载脱扣等级为 5E, 10E, 20E, 30E, 40E。控制器可连接操作面板、开关量模块、电压模块、模拟量输入模块及通讯适配器。

## 产品功能

- 电动机保护功能
  - 过载/欠载、大电流/欠电流、过电压/欠电压、堵转及起动时间过长、缺相/相不平衡/相序，接地故障（内部计算或采用外部接地故障监测器CEM11），电动机绕组过热（PTC热敏电阻或温度传感器）。
- 电动机控制功能
  - 预置控制功能：直接起动、正反转起动、星-角起动、双速起动、过载继电器模式、执行器模式、软起动模式。除以上功能外，也可以通过DTM软件自带逻辑功能块进行编程配置。
- 监测、维护及诊断数据
  - 监测数据：三相电流、最大起动电流、热容值，增加电压扩展模块，还可监视三相电压、有功功率、视在功率、功率因数、电度、总谐波(THD)。
  - 维护及诊断数据：电动机运行时间、起动次数、脱扣次数，电动机状态、停车及动作时间监视、脱扣剩余时间、热过载脱扣后的剩余冷却时间、故障及报警信息、自检信息、通讯故障信息、16个事件记录。
- 集成I/O
  - 6DI、1PTC输入、4DO，增加扩展模块最大可达到14DI、1PTC输入、9DO、6AI、1AO。
- 接口
  - 现场总线及以太网通讯接口、UMC100-PAN操作面板接口、扩展模块数据线接口。
- 控制器版本
  - 提供24 V DC 及 110 – 240 V AC/DC控制电压和标准及ATEX版本。

## 组合式电动机控制器

型号	描述	控制电压
UMC100.3 DC	智能电动机控制器	24 V DC
UMC100.3 UC	智能电动机控制器	110-240 V AC/DC
UMC100.3 DC EX	智能电动机控制器ATEX（防爆型）	24 V DC
UMC100.3 UC EX	智能电动机控制器ATEX（防爆型）	110-240 V AC/DC



UMC100-PAN

**操作面板**

型号	描述
UMC100-PAN	操作面板
UMCPAN-CAB.070	操作面板延长电缆0.7米
UMCPAN-CAB.150	操作面板延长电缆1.5米
UMCPAN-CAB.300	操作面板延长电缆3米



DX111-FBP

**扩展模块**

型号	描述
DX111	I/O 扩展模块, DI: 24V DC
DX122	I/O 扩展模块, DI: 110 - 230V AC
VI150	电压扩展模块 (用于接地系统)
VI155	电压扩展模块 (用于接地系统或不接地系统)
AI111	3模拟量/温度扩展模块
UMCIO-CAB.030	UMC100与扩展模块连接电缆 (0.3米) 及接插件
IOIO-CAB.030	扩展模块之间连接电缆 (0.3米) 及插件
UMCTB	UMC100.3 DC 接线端子块 (备件)
UMCTB	UMC100.3 UC 接线端子块 (备件)



DX122-FBP



PDP32.0

**现场总线适配器及附件**

型号	描述
PDP32.0	Profibus DP总线适配器
MRP31.0	Modbus RTU总线适配器 (含端子块)
DNP31.0	DeviceNet总线终端适配器 (含端子块)
PDR31.0	Profibus DP现场总线终端电阻
SMK3.0	总线终端适配器独立安装底座 (含端子块)
CDP18.150	抽屉内部电缆1.5米
CDP24.150	抽屉外部电缆1.5米
SMK3-X2.10	SMK3.0电源端子块 (2极, 10片装, 备件)
SMK3-X1.10	SMK3.0普通端子块 (5极, 10片装, 备件)



SMK3.0

# 电动机控制单元

## 智能电动机控制器 - UMC100.3



MTQ22

### 工业以太网通讯适配器及附件

型号	描述
MTQ22.0	Modbus TCP通讯适配器
PNQ22.0	Profinet IO通讯适配器
EIU32.0	EtherNet/IP/TM通讯适配器
CDP18.150	抽屉内部外部连接 电缆1.5米
CDP23.150	适配器与UMC100.3连接电缆1.5米
CDP23.300	适配器与UMC100.3连接电缆3.0米
ETHTB-FBP.4	MTQ22/PNQ22端子连接块 (X1-X4,4片装)
ETHTB-FBP.50	MTQ22/PNQ22端子连接块 (X1-X4,50片装)

3



UTP22-FBP

### 参数设置软件

型号	描述
UTP22-FBP	PROFIBUS网络USB口连接器
PBDTM-FBP	PDP22/PDQ22设备管理器应用软件 (内附FDT/DTM框架应用程序)
UTF21-FBP.0	FBP设备USB口连接器



CEM11-FBP

### 接地故障监测器

型号	接地故障电流 mA	电缆穿孔直径
CEM11-FBP.20	80 <sup>1)</sup> , 300, 550, 750, 1000, 1200, 1500, 1700	20 mm
CEM11-FBP.35	100 <sup>1)</sup> , 500, 1000, 1400, 2000, 2400, 3000, 3400	35 mm
CEM11-FBP.60	120 <sup>1)</sup> , 1000, 2000, 2800, 4000, 4800, 6000, 6800	60 mm
CEM11-FBP.120	300 <sup>1)</sup> , 2000, 4000, 5600, 8000, 9600, 12000, 13600	120 mm

<sup>1)</sup> 选取较低的电流值时精度高



CT4L185R/4, CT4L310R/4

### 电流互感器

型号	描述	电流范围
CT4L185R/4	电流互感器	60…185 A AC
CT4L310R/4	电流互感器	180…310 A AC
CT5L500R/4	电流互感器	300…500 A AC
CT5L850R/4	电流互感器	500…850 A AC



# 控制与保护开关 - CPX



CPX1.2...CPX100 控制与保护开关主要适用于交流 50Hz 或 60Hz，额定工作电压为 400V，额定绝缘电压 1000V，对线路进行控制与保护，或用于控制电动机起动、停止、正转、反转等，开关具有过载、起动、短路短延时、短路瞬时保护功能及断相或三相不平衡、剩余电流保护、过压和欠压等保护功能。

## 型号说明

**CPX 16 - 44 F L20 - 50 mA**

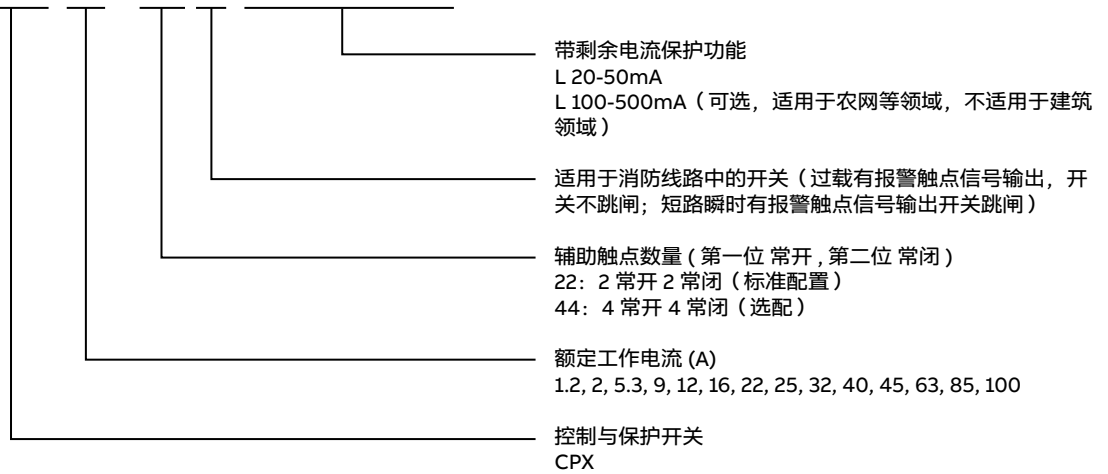

## 型号速查表

系列	额定电流													辅助触点数量	适用于消防 (可选)	带剩余电流保护功能(可选)	控制线圈电压	
	1.2	2	5.3	9	12	16	22	25	32	40	45	63	85					100
CPX															22	F	L20-50mA	220VAC
															44		L100-500mA	
																	L20-50mA	
																	L100-500mA	

## 产品功能

序号	功能	CPX 系列	说明
1	短路保护	■	
2	过流 / 过载保护	■	
3	缺相 / 三相不平衡保护	■	
4	欠压 / 过压 / 失压保护	■	
5	参数可调	■	
6	故障显示	■	
7	剩余电流 (漏电) 保护	■	额定剩余动作电流: 20-50mA/100-500mA (可选)
8	状态显示	■	
9	故障报警	■	故障跳闸时报警触头信号输出 (对于非消防应用的产品, 为标准配置)
10	故障记录	■	
11	生命周期管理	■	显示操作次数
12	消防功能	■	过载报警不跳扣, 短路报警跳扣 (可选, 适用于消防应用)

# 控制与保护开关 - CPX

## 技术数据

### 产品技术参数

控制与保护开关		CPX													
额定工作电流, 400V	A	1.2	2	5.3	9	12	16	22	25	32	40	45	63	85	100
额定工作电流整定范围, 400V	A	0.8-1.2	1.2-2	2-5.3	5.3-9	9-12	12-16	16-22	22-25	25-32	32-40	40-45	45-63	63-85	85-100
额定工作电压	V	400													
额定绝缘电压	V	1000													
额定运行短路分断能力, 400V	kA	25													
接通时间	ms	35-40													
分断时间	ms	50-60													
操作线圈 起动	VA	660													
消耗功率 吸持	W	2													
操作频率	次 / 时	1200 (负载因数为 40%)													
使用类别		AC-44													

### 保护特性参数

保护类型	动作时间 (s)	动作时间范围 (s)	电流/电压设定范围 (倍数)	其他参数
过载保护	C2/C4/C8/C12/d20/d30/d60 (详见保护特性曲线)			
短路瞬时保护	≤ 0.2	0.1~2.0	≤ 15	连续可调
断相或三相不平衡保护	0.1~2.0	0.1~2.0	0.3~1.0	
短路短延时保护	0.3~3.0	0.3~3.0	6~15	
起动保护	3~60	3~60	2.0~8.0	
过压保护	0.1~2.0	0.1~2.0	1.00~1.20	
欠压保护	0.1~2.0	0.1~2.0	0.20~0.95	
剩余电流保护	20~50/100~500 (可选)			
电流互感器灵敏度	A 相	0.20~5.00		
	B 相	0.20~5.00		
	C 相	0.20~5.00		

### 剩余电流保护动作特性

• 额定剩余动作电流: 20-50mA

剩余电流	$I \Delta n$	$2I \Delta n$	$5I \Delta n$	$10I \Delta n$
最大分断时间 /s	0.3	0.15	0.04	0.04

• 额定剩余动作电流: 100-500mA

保护特性 (可选)	极限不驱动时间	剩余电流	$I \Delta n$	$2I \Delta n$	$5I \Delta n$	$10I \Delta n$
1	0.06s	最大动作时间	0.5s	0.2s	0.15s	0.15s
		极限不驱动时间		0.06s		
2	0.1s	最大动作时间	0.8s	0.3s	0.3s	0.3s
		极限不驱动时间		0.1s		
3	0.2s	最大动作时间	1.0s	0.4s	0.4s	0.4s
		极限不驱动时间		0.2s		
4	0.3s	最大动作时间	1.5s	0.5s	0.5s	0.5s
		极限不驱动时间		0.3s		
5	0.4s	最大动作时间	2.0s	0.8s	0.8s	0.8s
		极限不驱动时间		0.4s		
6	0.5s	最大动作时间	3.0s	1.0s	1.0s	1.0s
		极限不驱动时间		0.5s		
7	1.0s	最大动作时间	5.0s	2.0s	2.0s	2.0s
		极限不驱动时间		1.0s		

### 保护特性曲线

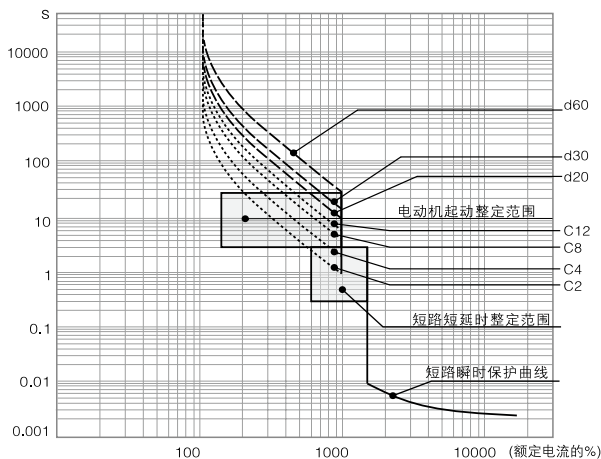



# 双电源自动转换开关（CB级） - ATS - CB021

## 型号说明及型号速查表

### 型号说明

**ATS 400 S - CB 021 R320 4P**

极数

电流等级

R320、R400、R630

控制器型号

021

电器级别

分断能力

S、H

壳架电流 (A)

400、630A



ATS - CB021

4

### 型号速查表

系列	壳架电流 (A)	电器级别	控制器型号	额定电流			极数
				R320	R400	R630	
ATS	400	CB	021				4P
	630						

注：灰色 - 可选

空白 - 不可选

R - 配备T5S (I<sub>cu</sub> 380/415V为50kA) 和T5H (I<sub>cu</sub> 380/415V为70kA) 断路器

# 双电源自动转换开关 (CB级) - ATS 021 / 022

## 型号说明及型号速查表



### ATS021 / ATS022智能控制器

控制两台带机械和电气联锁的断路器适合于控制Tmax T4-T7M 和 Emax 2额定电流：250 - 6300A

### ATS021 / ATS022 控制器功能

ATS021	自投自复	拒执行报警	缺相转换	失压转换	过/欠压转换	可调延时0-30s	频率转换	起动发动机				
ATS022	自投自复/ 互为备用					可调延时0-5min			通讯	不重要 负载卸载	脱扣报警	故障记忆

### ATS021/022智能控制器与断路器及配件选配表 (不包括在智能控制器中, 客户需另购)

配件	型号	ATS021和ATS022 (标准应用)						
		主回路电流		250 - 320A	400 - 630A	630 - 1000A	1000 - 1600A	2000A以上
断路器	类别	T4	T5	T6	E1.2	T7M	E2.2	E3.2-E6.2
	数量	2	2	2	2	2	2	2
辅助触点 <sup>1)</sup> (3+1)	类别	AUX			断路器的标准配置	AUX	断路器的标准配置	
	数量	2			2	2		
电动操作机构	类别	MOE			断路器的标准配置	具体型号与ABB联系	断路器的标准配置	
	数量	2			2	2		
机械联锁 <sup>2)</sup>	类别	MIR-A	MIR-D	MIR-T6	A型	具体型号与ABB联系	A型	
	数量	1	1	1	2	2	2	
辅助电源	操作机构 <sup>3)</sup>	1kVA / 220V AC						
	控制器 <sup>4)</sup>	ATS021 : 220Va.c. ATS022 : 24 - 110Vd.c.						
	类别	1						

注：1) 当用户无需单独显示断路器状态时，辅助接点的配置亦可选用1+1形式的辅助接点。

2) T7M及Emax 2断路器的机械联锁长度有一定限制。

3) ATS021, ATS022的操作机构供电为二选一：

a. 用户配备辅助电源供电；

b. 如用户不配备辅助电源，也可以从主回路取电，即采用两个接触器把2路电源转换为1路电源给操作机构供电。

4) ATS021控制器本身需要使用交流辅助电源，如用户不配备辅助电源，也可由主回路取得。

ATS022控制器本身在一些特殊的应用时才需要使用直流辅助电源，不能由主回路取得。

# 双电源转换开关 (PC级) - OT\_C (手动式)

## 型号说明及型号速查表

### 型号说明

**OT 40 F 3 C**

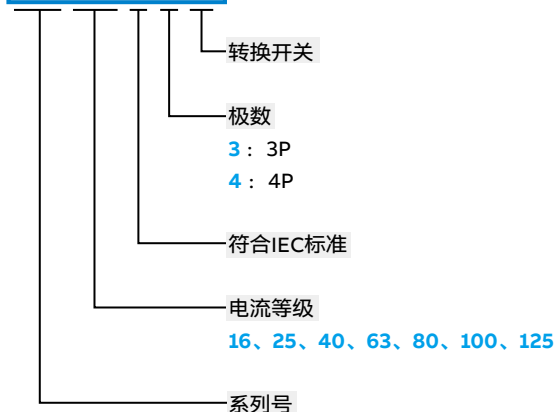

**OT 200 E 03 C P - 104**

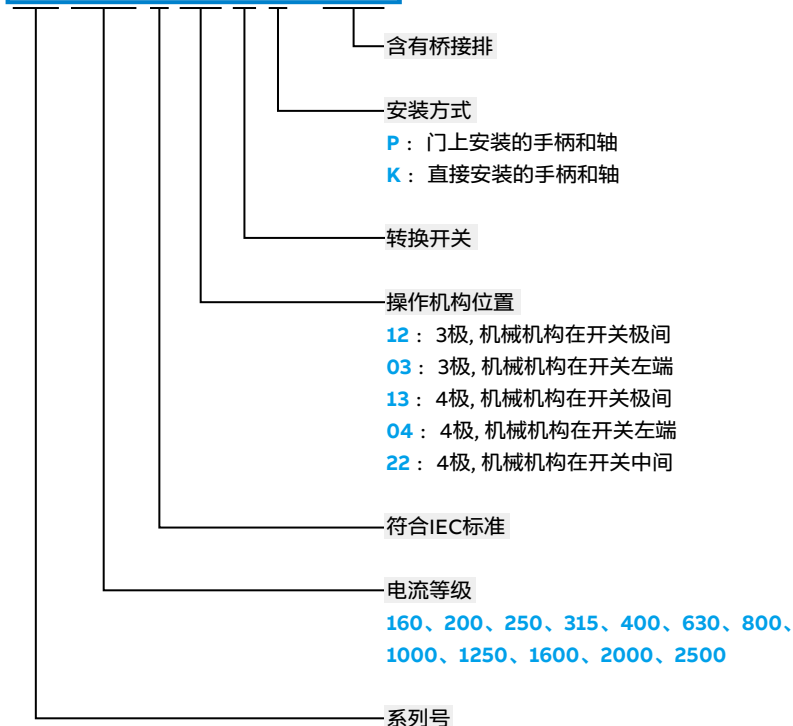

4

### 附件选配表

开关本体		可选配件					
3极	4极	手柄	转轴	桥接排	辅助触点	端子罩	第4极 (同步分合)
OT16F3C	OT16F4C	OHBS2AJE011 (其它型号见样本)	OXS6X130 (其它型号见样本)	OZXA33-3极 OZXA32-4极	OA1G10 (1NO) OA1G01 (1NC)	OTS40T3 (3极开关) OTS40T1 (单极或第4极)	OTPS40FPN1 (N2)
OT25F3C	OT25F4C						
OT40F3C	OT40F4C						
OT63F3C	OT63F4C			OZXA38-3极 OZXA39-4极	OTS63T3 (3极开关)	OTPS80FP	
OT80F3C	OT80F4C						
OT100F3C	OT100F4C						
OT125F3C	OT125F4C			OZXA40-3极 OZXA41-4极	OTS125T3 (3极开关)	OTPS125FP	

# 双电源转换开关 (PC级) - OT\_C (手动式)

## 型号选择表



OT40F3C



OT80F3C



OT125F3C

### 手动转换开关 (I-O-II指示)

带端子夹, IP 20 (手柄和轴需另行订购)。

型号	额定电流 / 额定功率			电缆横截面 [mm <sup>2</sup> ]
	AC-21 A...AC-22 A 高达415 V I [A]	AC-23 A 400 V S [kVA]	400...415 V I [A] / P [kW]	
<b>3极</b>				
OT16F3C	16	11	16/7.5	0.75...10
OT25F3C	25	17	20/9	
OT40F3C	40	27	23/11	
OT63F3C	63	43	45/22	1.5...35
OT80F3C	80	55	75/37	
OT100F3C	100	70	80/37	10...70
OT125F3C	125	86	90/45	
<b>4极</b>				
OT16F4C	16	11	16/7.5	0.75...10
OT25F4C	25	17	20/9	
OT40F4C	40	27	23/11	
OT63F4C	63	43	45/22	1.5...35
OT80F4C	80	55	75/37	
OT100F4C	100	70	80/37	10...70
OT125F4C	125	86	90/45	

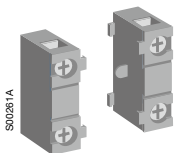

OA1G01 OA1G10  
OA7G10 OA8G01

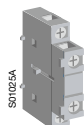

OA2G11



OTPS

### 辅助触头

卡装在开关上两侧, IP20, 每侧最多2个。适用于电缆横截面, 最大2 x 2.5 mm<sup>2</sup> (请参阅触头功能介绍)。

型号	适用开关	触头功能	安装位置
OA1G10	OT 16...125F_C	1NO	右
OA8G01		1NC	
OA7G10		1NO	左
OA1G01		1NC	
OA2G11	OT 63...125F3C	1NO+1NC	左右

### 第4极

卡装在开关左侧或右侧, IP20, 与主触头同步。

型号	适用开关	额定电流	
		AC-21 A / AC-22 A I [A]	AC-23A I [A]
OTPS40FPN1	OT 16...40F_C	40	23
OTPS40FPN2			
OTPS80FP	OT 63...80F_C	80	75
OTPS125FP	OT 100...125F_C	125	90

# 双电源转换开关 (PC级) - OT\_C (手动式)

## 型号选择表

### 手动转换开关

包括轴和带 I-O-II 指示的黑色手柄 (IP65), O 位置可加挂锁, I、II 和 O 位置使用挂锁时与柜门联锁。

型号	额定电流/额定功率		
	AC-21 A / AC-22 A		AC-23A
	高达415V I [A]	400 V S [kVA]	400 V I [A] / P [kW]
<b>3极</b>			
<b>操作机构在开关左端</b>			
OT160E03CP-104	160	110	160 / 90
OT200E03CP-104	200	135	200 / 110
OT250E03CP-104	250	170	250 / 140
OT315E03CP-104	315	215	315 / 160
OT400E03CP-104	400	275	400 / 220
OT630E03CP-104	630	435	630 / 355
OT800E03CP-104	800	550	800 / 450
OT1000E03CP	1000	680	1000 / 560
OT1250E03CP	1250	850	1250 / 710
OT1600E03CP	1600	1000	1250 / 710
OT2000E03CP	2000	1350	-
OT2500E03CP	2500	1700	-
<b>操作机构在开关相间</b>			
OT160E12CP-104	160	110	160 / 90
OT200E12CP-104	200	135	200 / 110
OT250E12CP-104	250	170	250 / 140
OT315E12CP-104	315	215	315 / 160
OT400E12CP-104	400	275	400 / 220
OT630E12CP-104	630	435	630 / 355
OT800E12CP-104	800	550	800 / 450
OT1000E12CP	1000	680	1000 / 560
OT1250E12CP	1250	850	1250 / 710
OT1600E12CP	1600	1000	1250 / 710
OT2000E12CP	2000	1350	-
OT2500E12CP	2500	1700	-



OT160...250E03CP



OT315...400E03CP



OT630...800E03CP





OT630...800E04CP

型号	额定电流 / 额定功率		
	AC-21 A / AC-22 A 高达415V I [A]	400 V S [kVA]	AC-23A 400 V I [A] / P [kW]
<b>4极</b>			
<b>操作机构在开关左端</b>			
OT160E04CP-104	160	110	160 / 90
OT200E04CP-104	200	135	200 / 110
OT250E04CP-104	250	170	250 / 140
OT315E04CP-104	315	215	315 / 160
OT400E04CP-104	400	275	400 / 220
OT630E04CP-104	630	435	630 / 355
OT800E04CP-104	800	550	800 / 450
OT1000E4CP-104	1000	680	1000 / 560
OT1250E4CP-104	1250	850	1250 / 710
OT1600E4CP-104	1600	1000	1250 / 710
OT2000E4CP-104	2000	1350	-
OT2500E4CP-104	2500	1700	-
<b>操作机构在开关相间</b>			
OT160E13CP-104	160	110	160 / 90
OT200E13CP-104	200	135	200 / 110
OT250E13CP-104	250	170	250 / 140
OT315E13CP-104	315	215	315 / 160
OT400E13CP-104	400	275	400 / 220
OT630E13CP-104	630	435	630 / 355
OT800E13CP-104	800	550	800 / 450
OT1000E13CP	1000	680	1000 / 560
OT1250E13CP	1250	850	1250 / 710
OT1600E13CP	1600	1000	1250 / 710
OT2000E13CP	2000	1350	-
CT2500E13CP	2500	1700	-
<b>操作机构在开关中间</b>			
OT1000E22CP	1000	680	1000 / 560
OT1250E22CP	1250	850	1250 / 710
OT1600E22CP	1600	1000	1250 / 710
OT2000E22CP	2000	1350	-
OT2500E22CP	2500	1700	-

标配的手柄、加长轴和螺钉套件

适用开关	手柄型号	轴型号	螺钉配件
OT160...250E_C	OH B65J6PE011	OX P6 x 161	M8 x 25
OT315...400E_C	OH B95J12PE011	OX P12 x 166	M10 x 30
OT630...800E_C	OH B125J12PE011	OX P12 x 185	M12 x 40
OT1000...1600E_C	OH B200J12PE011	OX P12 x 185	M12 x 60

# 双电源转换开关 (PC级)

## OTM\_C (电动式) / OTM\_C\_D (自动式)

### 型号说明及型号速查表

#### OTM\_C (电动式)

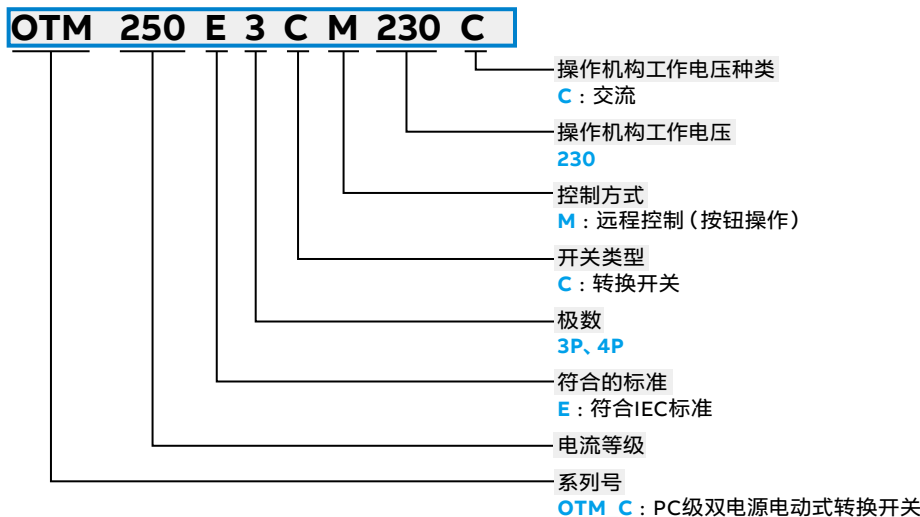

#### OTM\_C\_D (自动式)

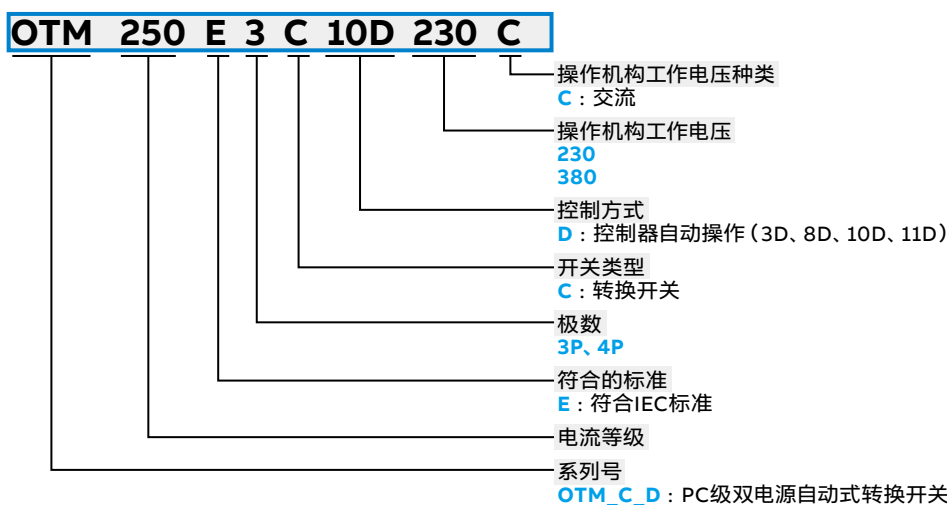

#### OTM\_C、OTM\_C\_D型号速查表

系列	额定电流																符合标准	极数	开关类型	控制方式	操作机构工作电压	电源种类			
	32	40	50	63	80	100	125	160	200	250	315	400	630	800	1000	1250							1600	2000	2500
OTM_230C																				E	3 <sup>Ⓣ</sup> , 4	C	M	230 <sup>Ⓣ</sup>	C
OTM_220C																				E	3, 4	C	3D, 8D, 10D, 11D	220, 380	

注: 灰色表示可选                      ①: 不适用于3D控制器                      ②: 220V适用于3D和8D, 380V适用于10D和11D

#### 控制器功能

控制器												
10D	自投自复/互为备用	拒执行报警	缺相转换	失压转换		可调延时1.5s	N线接错报警	消防切非				
11D						可调延时0-30s			发电机自动启动	过压转换	欠压转换	
3D	自投自复	拒执行报警	缺相转换	失压转换	过/欠压转换	可调延时0-30s	频率转换					
8D	自投自复/互为备用					可调延时0-5min		消防切非	通讯	不重要负载卸载	脱扣报警	故障记忆

注: 3D/8D为非常用型号, 一般运用建议选择10/11D。(当国外非220/380V系统使用, 或国内<220V, >380V应用时才选择3D)

# 隔离开关熔断器组 - PowerLine (OS)

## 型号说明

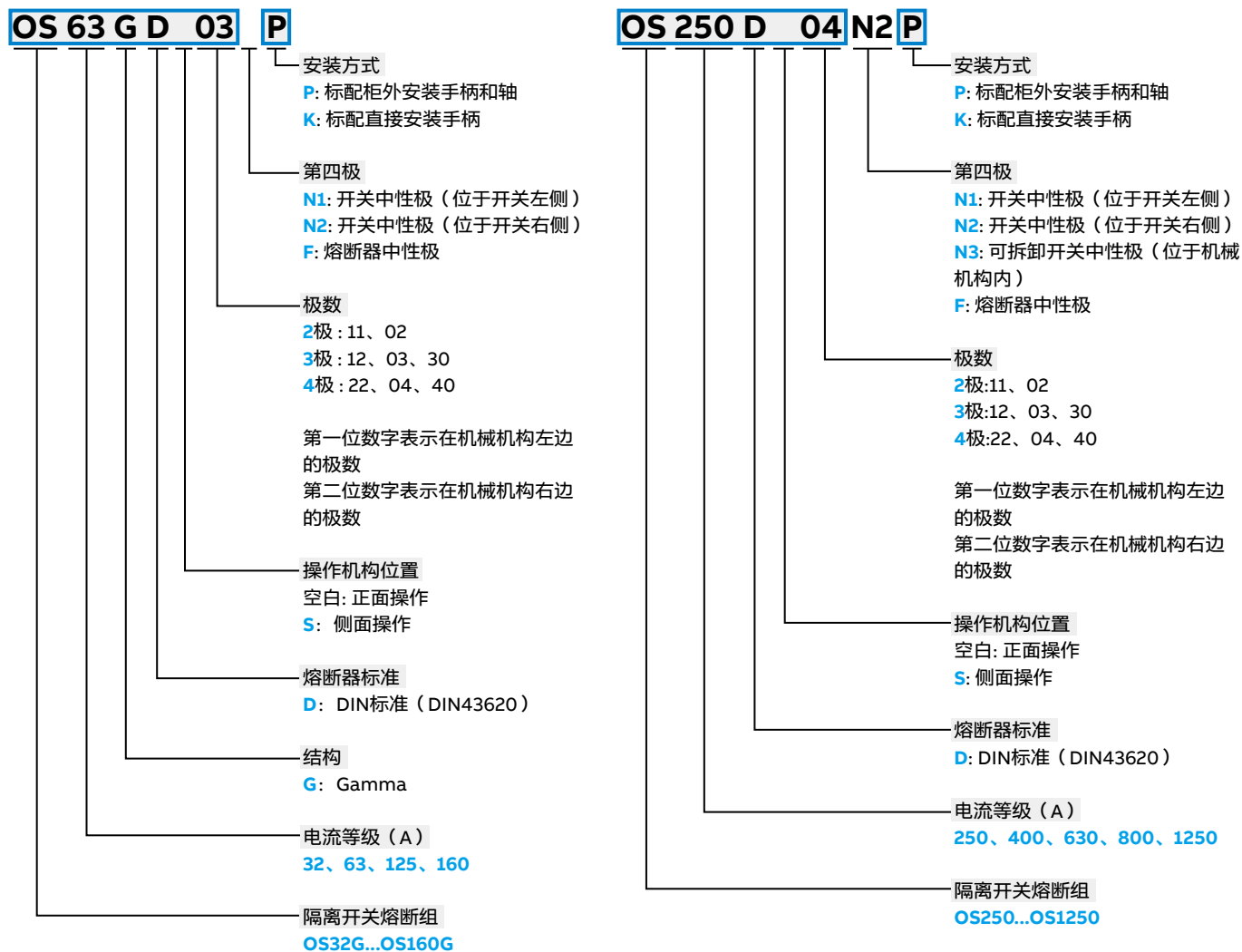

# 隔离开关熔断器组 - PowerLine (OS)

## 附件选配表

主要参数					标配附件		可选配件							
结构	极数	型号	Ie/AC 22A	熔管号码	手柄	转轴	辅助触点	熔断器监视器	端子罩					
正面中操	3	OS 32 GD03P	32	000	OHB 45J6	OXP6×161	OA 1G10 (NO) OA 3G01 (NC)	OFS260 (100-260 V AC) OFS690 (380-690 V AC)	OSS63G1					
	4-swN	OS 32 GD04N2P												
	4-fsN	OS 32 GD04FP												
	3	OS 63 GD03P	63	000										
	4-swN	OS 63 GD04N2P												
	4-fsN	OS 63 GD04FP												
	3	OS 125 GD03P	125	000, 00										
	4-swN	OS 125 GD04N2P												
	4-fsN	OS 125 GD04FP												
	3	OS 160 GD03P	160	000, 00					OHB145J12 (黑色)	OXP12×250	OA 1G10 (NO) OA 3G01 (NC) OEA28 (辅助出头安装 模块)	OFS260 (100-260 V AC) OFS690 (380-690 V AC)	OSS160T1	
	4-swN	OS 160 GD04N2P												
	4-fsN	OS 160 GD04FP												
正面左操	3	OS 250 D03P	250	1										
	4-swN	OS 250 D04N2P												
	4-fsN	OS 250 D04FP												
3	OS 400 D03P	400	2	OHB95J12 (黑色)	OXP12×250	OA 1G10 (NO) OA 3G01 (NC) OEA28 (辅助出头安装 模块)	OFS260 (100-260 V AC) OFS690 (380-690 V AC)	2*OSS250G1L/3						
4-swN	OS 400 D04N2P												2*OSS250G1L/4	
4-fsN	OS 400 D04FP													2*OSS250G1L/4
3	OS 630 D03P	630	3	OHB145J12 (黑色)	OXP12×280			OFS260 (100-260 V AC) OFS690 (380-690 V AC)						
4-swN	OS 630 D04N2P												2*OSS400G1L/4	
4-fsN	OS 630 D04FP													2*OSS400G1L/4
3	OS 800 D03P	800	3	OHB145J12 (黑色)	OXP12×280				OFS260 (100-260 V AC) OFS690 (380-690 V AC)	2*OSS800G1L/3				
4-swN	OS 800 D04N2P										2*OSS800G1L/4			
4-fsN	OS 800 D04FP											2*OSS800G1L/4		
3	OS 1250 D03P	1250	4	OHB274J12	OXP12×395					OFS260 (100-260 V AC) OFS690 (380-690 V AC)			2*OSS800G1L/3	
4-swN	OS 1250 D04N2P										2*OSS800G1L/4			
4-fsN	OS 1250 D04FP											2*OSS800G1L/4		
3	OS 1250 D03P	1250	4	OHB274J12	OXP12×395	OFS260 (100-260 V AC) OFS690 (380-690 V AC)	2*OSS1250G1L/3							
4-swN	OS 1250 D04N2P										2*OSS1250G1L/4			
4-fsN	OS 1250 D04FP											2*OSS1250G1L/4		

### 说明:

- 开关熔断器组不包括熔断器，熔断器需另行订购。
- 熔断器应符合IEC有关标准。基于国内熔管标准源于DIN标准，本选用表仅列出符合DIN标准的相应规格。
- 其他可选配件及其他特殊应用，请参阅样本。  
swN: 开关中性极  
fsN: 熔断器中性极
- 手柄和转轴的型号可根据客户所需另行订购。(具体参见样本)

# 隔离开关熔断器组 - PowerLine (OS)

## 型号选择表

### 正面操作的隔离开关熔断器组

带端子螺钉套件，标配一个ON-OFF黑色塑料手柄和轴。手柄防护等级IP65，在OFF位置可加挂锁，在ON位置与门连锁，转轴可调节安装深度。

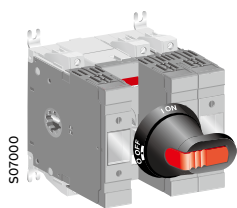

OS32G...63GD12P

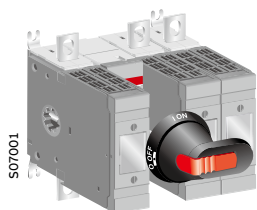

OS125G...160GD12P

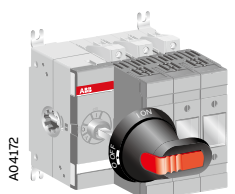

OS32G...63GD03P

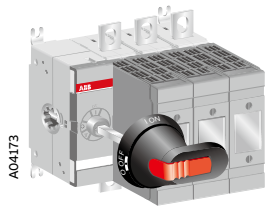

OS125G...160GD03P

型号	额定电流 AC-20...23 ≤ 690V [A]	额定功率 AC-23 400/500/690V [kW]	熔断器规格	极数
----	-------------------------------------	---------------------------------------	-------	----

### 极间操作

隧道型端子, 防护等级IP20				
OS32GD11P	32	15/18.5/22	000	2
OS32GD12P				3
OS32GD22N2P				4
OS32GD22FP				4
OS63GD11P	63	30/37/55	000	2
OS63GD12P				3
OS63GD22N2P				4
OS63GD22FP				4

端子螺钉套件				
OS125GD11P	125	55/75/110	000, 00	2
OS125GD12P				3
OS125GD22N2P				4
OS125GD22FP				4
OS160GD11P	160	75/90/132	000, 00	2
OS160GD12P				3
OS160GD22N2P				4
OS160GD22FP				4

### 侧端操作

隧道型端子, 防护等级IP20				
OS32GD02P	32	15/18.5/22	000	2
OS32GD03P				3
OS32GD04N2P				4
OS32GD04FP				4
OS63GD02P	63	30/37/55	000	2
OS63GD03P				3
OS63GD04N2P				4
OS63GD04FP				4

端子螺钉套件				
OS125GD02P	125	55/75/11	0000, 00	2
OS125GD03P				3
OS125GD04N2P				4
OS125GD04FP				4
OS160GD02P	160	75/90/132	000, 00	2
OS160GD03P				3
OS160GD04N2P				4
OS160GD04FP				4

### 标配的转轴和手柄

适用开关	手柄型号	转轴型号	端子螺钉
OS32G_...63G_	OHB45J6	OXF6X161	-
OS125G_...160G_	OHB65J6		M8X25

F = 熔断器中性线  
 N1 = 开关中性线, 在开关左侧  
 N2 = 开关中性线, 在开关右侧

# 隔离开关熔断器组 - PowerLine (OS)

## 型号选择表

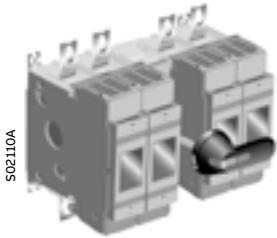

OS250D22N2P

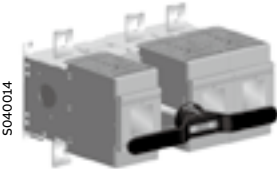

OS1250D12P

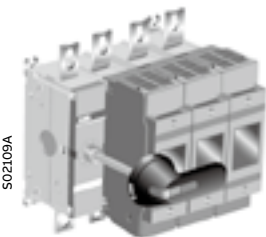

OS250D03N3P

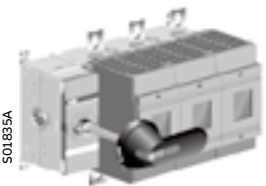

OS400D03P

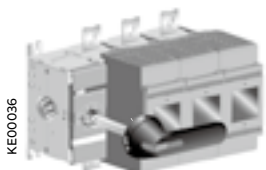

OS630D03P

### 正面操作的隔离开关熔断器组 (直接安装式手柄)

带端子螺钉套件, 标配一个 ON-OFF 黑色塑料手柄和轴。带熔断器盖, 手柄防护等级 IP65, 在 OFF 位置可加挂锁, 在 ON 位置与门联锁, 转轴可调节安装深度。

型号	额定电流 AC-20...23 ≤690V [A]	额定功率 AC-23 400/500/690V [kW]	熔断器规格	极数
----	------------------------------------	---------------------------------------	-------	----

### 极间操作

OS250D11P	250	145/170/250	2	3
OS250D12P			0-1	
OS250D22N2P			4	
OS400D11P	400	230/280/400	2	3
OS400D12P			0-2	
OS400D22N2P			4	
OS630D11P	630	355/450/630	2	3
OS630D12P			3	
OS630D22N2P			4	
OS800D11P	800	450/560/710	2	3
OS800D12P			3	
OS800D22N2P			4	
OS1250D12P	1250A <sup>1)</sup> 1000A <sup>2)</sup>	560/710/1000	4	3
OS1250D22N2P				4
OS1250DA12P	1250A <sup>1)</sup> 1000A <sup>2)</sup>	560/710/1000	4a	3
OS1250DA22N2P				4

### 侧端操作

OS250D02P	250	145/170/250	0-1	2
OS250D03P				3
OS250D03N3P				3+N
OS250D04N2P				4
OS250D04FP				4
OS400D02P	400	230/280/400	0-2	2
OS400D03P				3
OS400D03N3P				3+N
OS400D04N2P				4
OS400D04FP				4
OS630D02P	630	355/450/630	3	2
OS630D03P				3
OS630D03N3P				3+N
OS630D04N2P				4
OS630D04FP				4
OS800D02P	800	450/560/710	3	2
OS800D03P				3
OS800D03N3P				3+N
OS800D04N2P				4
OS800D04FP				4
				4

1) 使用类别为 AC-20...22

2) 使用类别为 AC-23

型号	额定电流 AC-20...23 ≤690V [A]	额定功率 AC-23 400/500/690V [kW]	熔断器规格	极数
----	------------------------------------	---------------------------------------	-------	----

### 侧端操作

OS1250D02P	1250A <sup>1)</sup> 1000A <sup>2)</sup>	560/710/1000	4	2
OS1250D03P				3
OS1250D03N3P				3+N
OS1250D04N2P				4
OS1250D04FP				4
OS1250DA02P	1250A <sup>1)</sup> 1000A <sup>2)</sup>	560/710/1000	4a	2
OS1250DA03P				3
OS1250DA03N3P				3+N
OS1250DA04N2P				4
OS1250DA04FP				4

### 标配的转轴和手柄

适用开关	转轴型号	手柄型号	端子螺钉
OS250_P	OXp6X210	OHb65J6	M10X30
OS400_P	OXp12X250	OHb95J12	M10X30
OS630...800_P	OXp12X280	OHb145J12	M12X40
OS1250_P	OXp12X395	OHb274J12	M12X50

1) 使用类别为 AC-20...22

2) 使用类别为 AC-23

# 隔离开关熔断器组 - PowerLine (OS)

## 型号选择表

### 正面操作的隔离开关熔断器组（直接安装式手柄）

标配一个 Test-OFF-ON 黑色塑料手柄和轴，手柄可在 OFF 位置加挂锁。



OS32G...63GD03K



OS125G...160GD03K

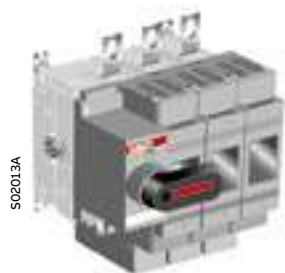

OS250D03K

型号	额定电流 AC-20...23 ≤690V [A]	额定功率 AC-23 400/500/690V [kW]	熔断器规格	极数
<b>隧道型端子，防护等级 IP20</b>				
OS32GD03K	32	15/18.5/22	000	3
OS32GD04N2K				4
OS32GD04FK				4
OS63GD03K	63	30/37/55	000	3
OS63GD04N2K				4
OS63GD04FK				4
<b>端子螺钉套件</b>				
OS125GD03K	125	55/75/110	000, 000	3
OS125GD04N2K				4
OS125GD04FK				4
OS160GD03K	160	75/90/132	000, 000	3
OS160GD04N2K				4
OS160GD04FK				4
OS250D03K	250	145/170/250	0-1	3
OS250D04N2K				4
OS400D03K	400	230/280/400	0-2	3
OS400D04N2K				4
OS630D03K	630	355/450/630	3	3
OS630D04N2K				4
OS800D03K	800	450/560/710	3	3
OS800D04N2K				4
OS1250D03K	1250A <sup>1)</sup>	560/710/1000	4	3
OS1250D04N2K	1000A <sup>2)</sup>			4
OS1250DA03K	1250A <sup>1)</sup>	560/710/1000	4a	3
OS1250DA04N2K	1000A <sup>2)</sup>			4

### 标配的转轴和手柄

适用开关	轴和手柄的型号	端子螺钉
OS32G...63G_K	OSV200BK	-
OS125G...160G_K	OSV200BK	M8×25
OS250_K	OSV250DK	M10×30
OS400_K	OSV400DK	M10×30
OS630...800_K	OSV800DK	M12×40
OS1250_K	OSV1250DK	M12×50

1) 使用类别为 AC-20...22

2) 使用类别为 AC-23



S07009



OS32G...63GDS30K

S07010



OS125G...160GDS30K

KE00074



OS250DS03

### 侧面操作的隔离开关熔断器组 (不带手柄)

带端子螺钉套件, 标配一个 ON-OFF 黑色塑料手柄和轴。手柄防护等级 IP65, 在 OFF 位置可加挂锁, 在 ON 位置与门联锁, 转轴可调节安装深度。

型号	额定电流 AC-20...23 ≤690V [A]	额定功率 AC-23 400/500/690V [kW]	熔断器规格	极数
----	------------------------------------	---------------------------------------	-------	----

从开关左侧测量的转轴安装深度, 3 极: H=221...283mm, 4 极: H=266...328mm 内置接线端子, 级 IP20。  
对于横截面积 < 10mm<sup>2</sup> 的电线, 需要采用端子罩 OSS63G1 来保持防护等级 IP20。

#### 隧道型端子, 防护等级 IP20

型号	额定电流 [A]	额定功率 [kW]	熔断器规格	极数
OS32GDS30	32	15/18.5/22	000	3
OS32GDS40N2				4
OS32GDS40F				4
OS63GDS30	63	30/37/55	000	3
OS63GDS40N2				4
OS63GDS40F				4

#### 端子螺钉套件

型号	额定电流 [A]	额定功率 [kW]	熔断器规格	极数
OS125GDS30	125	55/75/110	000, 00	3
OS125GDS40N2				4
OS125GDS40F				4
OS160GDS30	160	75/90/132	000, 00	3
OS160GDS40N2				4
OS160GDS40F				4

#### 带端子螺钉套件 (手柄和轴需另订购)

型号	额定电流 [A]	额定功率 [kW]	熔断器规格	极数
OS250DS03	250	145/170/250	0-1	3
OS250DS30				3
OS250DS04F				4
OS250DS40F				4
OS400DS03	400	230/280/400	0-2	3
OS400DS30				3
OS400DS04F				4
OS400DS40F				4
OS630DS03	630	355/450/630	3	3
OS630DS30				3
OS630DS04F				4
OS630DS40F				4
OS800DS03	800	450/560/710	3	3
OS800DS30				3
OS800DS04F				4
OS800DS40F				4

### 标配的转轴和手柄 (在 - K 型)

适用开关	转轴型号	手柄型号	端子螺钉
OS32G_S_K...63G_S_K	OXp6X42-TO	OHB65D6	-
OS125G_S_K...160G_S_K	OXp6X42-TO	OHB65D6	M8×25
OS250	OXp6X42-TO	OHB65D6	M10×30
OS400	OXp12X47-TO	OHB95D12	M10×30
OS630...800	OXp12X59-TO	OHB145D12	M12×40

# 隔离开关熔断器组 - PowerLine (OS)

## 型号选择表

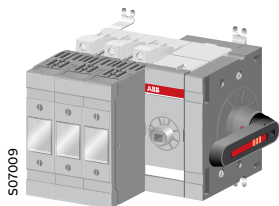

OS32G...63GDS30K

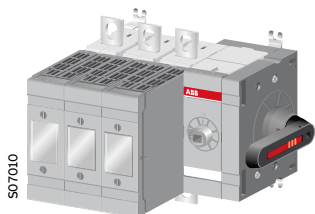

OS125G...160GDS30K

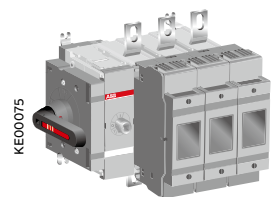

OS250DS03K

### 侧面操作的隔离开关熔断器组（带手柄）

带端子螺钉套件，标配一个 Test-ON-OFF 黑色塑料手柄和轴。在 OFF 位置可加挂锁。

型号	额定电流 AC-20...23 ≤690V [A]	额定功率 AC-23 400/500/690V [kW]	熔断器规格	极数
<b>隧道型端子，防护等级 IP20</b>				
OS32GDS30K	32	15/18.5/22	000	3
OS32GDS40N1K				4
OS32GDS40N2K				4
OS63GDS30K	63	30/37/55	000	3
OS63GDS40N1K				4
OS63GDS40N2K				4
<b>端子螺钉套件</b>				
OS125GDS30K	125	55/75/110	000, 00	3
OS125GDS40N2K				4
OS160GDS30K	160	75/90/132	000, 00	3
OS160GDS40N2K				4
OS250DS03K	250	145/170/250	0-1	3
OS250DS30K				3
OS250DS04FK				4
OS250DS40FK				4
OS400DS03K	400	230/280/400	0-2	3
OS400DS30K				3
OS400DS04FK				4
OS400DS40FK				4
OS630DS03K	630	355/450/630	3	3
OS630DS30K				3
OS630DS04FK				4
OS630DS40FK				4
OS800DS03K	800	450/560/710	3	3
OS800DS30K				3
OS800DS04FK				4
OS800DS40FK				4

### 标配的转轴和手柄

适用开关	转轴型号	手柄型号	端子螺钉
OS32G_S_K...63G_S_K	OXF6X42-TO	OHB65D6	-
OS125G_S_K...160G_S_K	OXF6X42-TO	OHB65D6	M8×25
OS250	OXF6X42-TO	OHB65D6	M10×30
OS400	OXF12X47-TO	OHB95D12	M10×30
OS630...800	OXF12X59-TO	OHB145D12	M12×40

# 熔断器式隔离开关 (方形) - EasyLine

## 型号说明

### 型号说明

#### XLP 00 -A60/60-3BC-B



XLP 000



XLP 00



XLP 1



XLP 2



XLP 3

电缆方向 (只适用于带母排接头的XLP 00、XLP 1、XLP 2、XLP 3)

**B** = 电缆接头向下

**A** = 电缆接头向上

线夹类型/螺栓类型

**6CC** = 6个 笼式线夹

**3BC** = 3个 桥式线夹

**3TC** = 3个 三重线夹

**3FC** = 3个 馈线线夹

**3M8** = 3个 M8螺栓

**3M10** = 3个 M10螺栓

连接方式

(只适用于带母排接头的XLP 00、XLP 1、XLP 2、XLP 3的两种情况)

1) **A**: 接头 60: 母排间距 60: 深度 (60、85、120mm)

2) **EFM** = 熔断器监测器

熔断器规格

**000、00、1、2、3**

**XLP** = 熔断器式隔离开关 (方形) 系列

### 附件选配表

主要参数				可选配件						
极数	型号	额定电流 (A)	熔断器号码	电缆端子	辅助接点	微型辅助开关	电缆护罩	电子熔断器监控 (EFM)	DIN导轨安装设备	挂锁装置
3极	XLP 000	100	00C	CC笼形夹	-	最多可配2个	-	-	可选	-
	XLP 00	160	00	(a)	1NO或1NC	最多可配2个	可选	可选	可选	可选
	XLP 1	250	1	(b)	1NO或1NC	最多可配2个	可选	可选	-	可选
	XLP 2	400	2	(b)	1NO或1NC	最多可配2个	可选	可选	-	可选
	XLP 3	630	3	(b)	1NO或1NC	最多可配2个	可选	可选	-	可选

说明:

- 熔断器不在熔断器式隔离开关基本价格内。
- 熔断器应符合IEC和DIN标准的相应规格。
- 订购电缆端子请注明型号, 数量:
  - (a): BC桥式夹, SPC单棱柱夹, TC三线夹, FC馈线夹, 电缆接线片和汇流排连接用的螺栓。
  - (b): BC桥式夹, SPC单棱柱夹, DPC双棱柱夹, 电缆接线片和汇流排连接用的螺栓。
- 另有多种母线适配器可供选择, 具体型号请向当地办事处咨询。

# 熔断器式隔离开关 (方形) - EasyLine

## 型号选择表



XLP 000



XLP 00



XLP 1



XLP 2



XLP 3

产品型号	产品描述
<b>XLP000</b>	
XLP000-6CC	100 A (带 6 个笼式线夹)
<b>XLP00</b>	
XLP00	160 A (不带线夹及螺栓)
XLP00-6BC	160 A (带 6 个桥式线夹)
XLP00-EFM-6BC	160 A (带 6 个桥式线夹和熔断器监测器)
<b>XLP00 (带母排接头)</b>	
XLP00-A60/60-3BC-B	160 A (带 A60/60 接头和 3 个桥式线夹, 电缆向下)
XLP00-A60/60-3BC-A	160 A (带 A60/60 接头和 3 个桥式线夹, 电缆向上)
<b>XLP1</b>	
XLP1	250 A (不带线夹及螺栓)
XLP1-6BC	250 A (带 6 个桥式线夹和 3×M10 螺栓)
XLP1-EFM-6BC	250 A (带 6 个桥式线夹和熔断器监测器)
<b>XLP1 (带母排接头)</b>	
XLP1-A60/85-3BC-B	250 A (带 A60/85 接头和 3 个桥式线夹, 电缆向下)
XLP1-A60/85-3BC-A	250 A (带 A60/85 接头和 3 个桥式线夹, 电缆向上)
<b>XLP2</b>	
XLP2	400 A (不带线夹及螺栓)
XLP2-6BC	400 A (带 6 个桥式线夹)
XLP2-EFM-6BC	400 A (带 6 个桥式线夹和熔断器监测器)
<b>XLP2 带接头 (不带线夹及螺栓)</b>	
XLP2-A60/120-B	400 A (带 A60/120 接头, 电缆向下)
XLP2-A60/120-A	400 A (带 A60/120 接头, 电缆向上)
<b>XLP3</b>	
XLP3	630 A (不带线夹及螺栓)
XLP3-6BC	630 A (带 6 个桥式线夹)
XLP3-EFM-6BC	630 A (带 6 个桥式线夹和熔断器监测器)
<b>XLP3 带接头 (不带线夹及螺栓)</b>	
XLP3-A60/120-B	630 A (带 A60/120 接头, 电缆向下)
XLP3-A60/120-A	630 A (带 A60/120 接头, 电缆向上)

# 低压熔断器 - FuseLine (OFA) DIN43620 型 型号速查表



### 型号说明

**OFA FC 000 GG 16**

额定电流

使用类别

GG : gG型

熔断器规格

000、00、1、2、3、4

额定电压

FC : 500 V

LC : 400 V

系列号

OFA : 有填料封闭管式刀形触头熔断器 (NH 型熔断器)

### 型号速查表

系列	额定电压	规格	类型	额定工作电流 (A)																				额定电压 (VAC)	额定分断能力 (KA)	额定损耗功率							
				4	6	10	16	20	25	32	40	50	63	80	100	125	160	200	224	250	300	315	355				400	425	500	630	800	1000	1250
OFA	FC	000	GG	4	6	10	16	20	25	32	40	50	63	80	100	125	160	200	224	250	300	315	355	400	425	500	630	800	1000	1250	500	120	≤ 7.5
		00		4	6	10	16	20	25	32	40	50	63	80	100	125	160	200	224	250	300	315	355	400	425	500	630	800	1000	1250	500	120	≤ 12
		1		4	6	10	16	20	25	32	40	50	63	80	100	125	160	200	224	250	300	315	355	400	425	500	630	800	1000	1250	500	120	≤ 23
		2		4	6	10	16	20	25	32	40	50	63	80	100	125	160	200	224	250	300	315	355	400	425	500	630	800	1000	1250	500	120	≤ 34
		3		4	6	10	16	20	25	32	40	50	63	80	100	125	160	200	224	250	300	315	355	400	425	500	630	800	1000	1250	500	120	≤ 48
	LC	4		4	6	10	16	20	25	32	40	50	63	80	100	125	160	200	224	250	300	315	355	400	425	500	630	800	1000	1250	480	80	≤ 51
				4	6	10	16	20	25	32	40	50	63	80	100	125	160	200	224	250	300	315	355	400	425	500	630	800	1000	1250	400	100	≤ 90
																															400	100	≤ 110

# 低压熔断器 - FuseLine (OFA) DIN43620型

## 配合选型表

熔断器型号	熔断器规格	对应的开关型号			
		PowerLine-OS	EasyLine-XLP	FastLine-SLK	InLINE II - ZLBM
OFAFC000GG6	000	OS32-160D_	XLP000		
OFAFC000GG10					
OFAFC000GG16					
OFAFC000GG20					
OFAFC000GG25					
OFAFC000GG32					
OFAFC000GG40					
OFAFC000GG50					
OFAFC000GG63					
OFAFC000GG80					
OFAFC000GG100					
OFAFC00GG4					
OFAFC00GG6					
OFAFC00GG10					
OFAFC00GG16					
OFAFC00GG20					
OFAFC00GG25					
OFAFC00GG32					
OFAFC00GG35					
OFAFC00GG40					
OFAFC00GG50					
OFAFC00GG63					
OFAFC00GG80					
OFAFC00GG100					
OFAFC00GG125					
OFAFC00GG160					
OFAFC1GG80	1	OS250-400D_	XLP1	SLK250, SLK400	ZLBM1
OFAFC1GG100					
OFAFC1GG125					
OFAFC1GG160					
OFAFC1GG200					
OFAFC1GG224					
OFAFC1GG250					
OFAFC2GG125					
OFAFC2GG160					
OFAFC2GG200					
OFAFC2GG224					
OFAFC2GG250					
OFAFC2GG300					
OFAFC2GG315					
OFAFC2GG355					
OFAFC2GG400					
OFAFC3GG315	3	OS630D_	XLP3	SLK630	ZLBM3
OFAFC3GG355					
OFAFC3GG400					
OFAFC3GG425					
OFAFC3GG500					
OFAFC3GG630					
OFAFC3GG800	3	OS800D_			
OFAFC4GG800	4	OS1250D_			
OFAFC4GG1000					
OFAFC4GG1250					

# 隔离开关 - SwitchLine (OT16...4000)

## 型号说明及型号选择表

### 型号说明

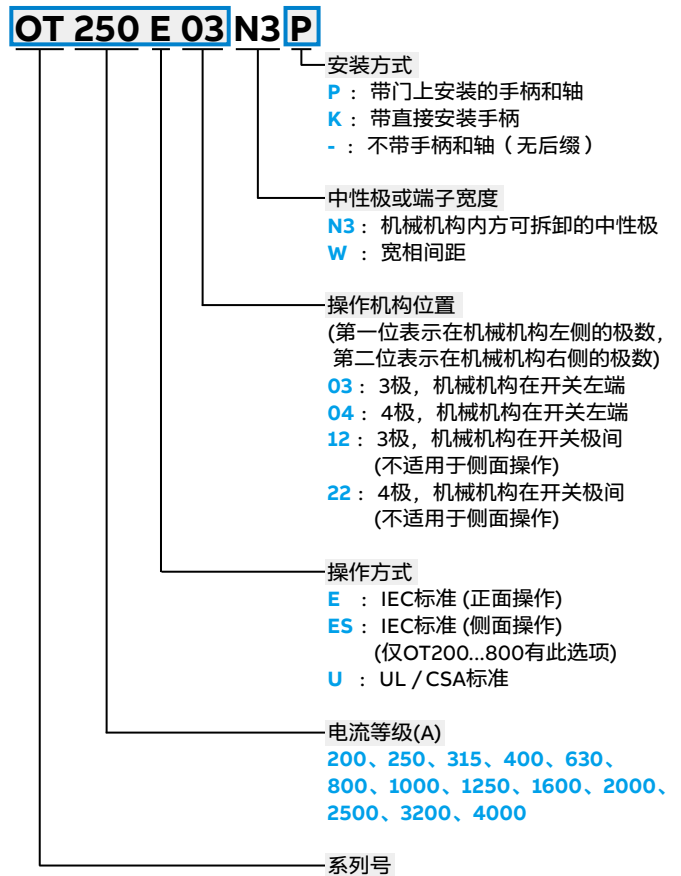
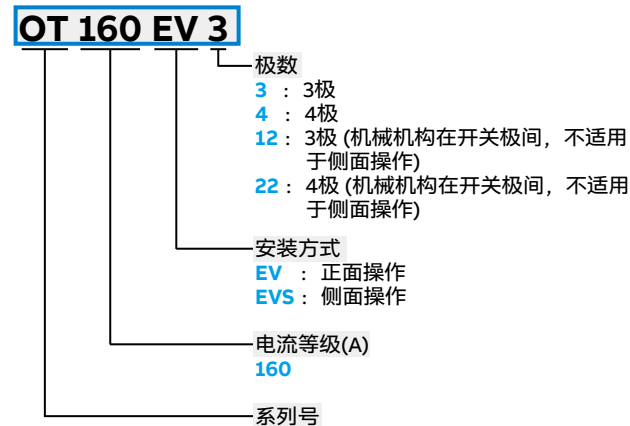
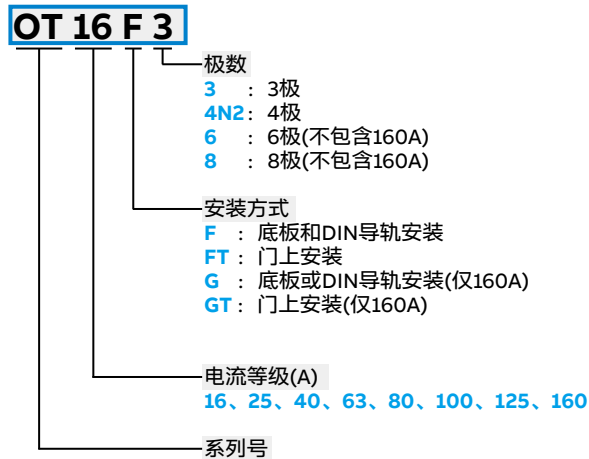

### 柜内操作选型表

安装方式	3极型号	4极型号	Ie/AC22(A)	手柄	转轴			
底板安装或DIN导轨安装 (直接操作)	OT16F3	OT16F4N2	16	需订购 (如OHBS3)	-			
	OT25F3	OT25F4N2	25					
	OT40F3	OT40F4N2	40					
	OT63F3	OT63F4N2	63					
	OT80F3	OT80F4N2	80					
	OT100F3	OT100F4N2	100					
	OT125F3	OT125F4N2	125					
	OT160G03K	OT160G04K	160					
	底板安装 (柜内直接操作)	OT160EV03K	OT160EV04K			160	含手柄YAST1	-
		OT200E03K	OT200E04K			200	OTV250EK	
OT250E03K		OT250E04K	250	OTV400EK				
OT315E03K		OT315E04K	315					
OT400E03K		OT400E04K	400					
OT630E03K		OT630E04K	630					
OT800E03K		OT800E04K	800	OTV800EK				
OT1000E03K		OT1000E04K	1000					
OT1250E03K		OT1250E04K	1250					
OT1600E03K		OT1600E04K	1600					
OT2000E03K		OT2000E04K	2000	OTV1000EK				
OT2500E03K		OT2500E04K	2500					
OT3200E03K		OT3200E04K	3200					
OT4000E03K		OT4000E43K	3800		OTV3200EK			

# 隔离开关 - SwitchLine (OT16...125)

## 附件选配表

### 柜外操作附件选配表

主要参数				可选配件				
安装方式	3极	4极	Ie/AC22 (A)	手柄	转轴	辅助触点	端子罩	第四极 (同步分合)
底板安装	OT16F3	OT16F4N2	16	OHBS2AJ (其它型号见样本)	OXS6X85...330 (其它型号见样本)	OA1G10 (1NO) OA1G01 (1NC)	OTS40T3 - 3极开关 OTS40T1 - 单极或第4极	OTPS40FPN1 (N2)
	OT25F3	OT25F4N2	25				OTS63T3 - 3极开关 OTS63T1 - 单极或第4极	OTPS80FP
	OT63F3	OT63F4N2	63				OTS125T3 - 3极开关 OTS125T1 - 单极或第4极	OTPS125FP
	OT80F3	OT80F4N2	80					
	OT100F3	OT100F4N2	100					
	OT125F3	OT125F4N2	125					
门上安装	OT16FT3	OT16FT4N2	16	OHBS2RJ (其它型号见样本)	-	OA1G10 (1NO) OA1G01 (1NC)	OTS40T3 - 3极开关 OTS40T1 - 单极或第4极	OTPS40FDN1 (N2)
	OT25FT3	OT25FT4N2	25				OTS63T3 - 3极开关 OTS63T1 - 单极或第4极	OTPS80FD
	OT40FT3	OT40FT4N2	40				OTS125T3 - 3极开关 OTS125T1 - 单极或第4极	OTPS125FD
	OT63FT3	OT63FT4N2	63					
	OT80FT3	OT80FT4N2	80					
	OT100FT3	OT100FT4N2	100					
	OT125FT3	OT125FT4N2	125					
	OT160GT03P	OT160GT04P	160	OHB65J6 <sup>1)</sup>	EXP6X210 <sup>1)</sup>	OA1G10(1NO) OA1G01(1NC)	OTS160G1L3 - 3极开关 OTS160G1L4 - 4极开关	-

1) 配件随本体附送，无需单独订购，如需其它型号手柄或转轴，需额外订购。



# 隔离开关 - SwitchLine (OT160...4000)

## 附件选配表

### 柜外操作附件选配表

主要参数				可选配件			
操作方式	3极型号	4极型号	Ie/AC22 (A)	手柄	转轴	辅助触点	端子罩
正面左操	OT160EV03P	OT160EV04P	160	OHB 65J6 <sup>4)</sup>	OXP6x210 <sup>4)</sup>	OA 1G10 (NO) OA 3G01 (NC)	2*OTS250G1L/3 2*OTS250G1L/4 2*OTS250G1L/3 2*OTS250G1L/4
	OT200E03P	OT200E04P	200				
	OT250E03P	OT250E04P	250				
	OT315E03P	OT315E04P	315	OHB 95J12 <sup>1)</sup>	OXP12x185 <sup>1)</sup>	2*OTS400G1L/3 2*OTS400G1L/4 2*OTS400G1L/3 2*OTS400G1L/4	
	OT400E03P	OT400E04P	400				
	OT630E03P	OT630E04P	630	OHB 125J12 <sup>1)</sup>	OXP12x185 <sup>1)</sup>	2*OTS800G1L/3 2*OTS800G1L/4 2*OTS800G1L/3 2*OTS800G1L/4	
	OT800E03P	OT800E04P	800				
	OT1000E03P	OT1000E04P	1000	OHB 274J12 <sup>1)</sup>	OXP12x280 <sup>1)</sup>	2*OTS1600G1L/3 2*OTS1600G1L/4 2*OTS1600G1L/3 2*OTS1600G1L/4 2*OTS1600G1L/3 2*OTS1600G1L/4	
	OT1250E03P	OT1250E04P	1250				
	OT1600E03P	OT1600E04P	1600				
	OT2000E03P	OT2000E04P	2000	OHB 274J12	OXP12x280	2*OTS2500G1L/3 2*OTS2500G1L/4	
	OT2500E03P	OT2500E04P	2500				
	OT3200E03P	OT3200E04P	3200	OHB274J12	OXP12x535	2*OTS4000G1L/3 2*OTS4000G1L/4	
	OT4000E03P	OT4000E04P	4000				

- 1) 配件随本体附送，无需单独订购，如需其它型号手柄或转轴，需额外订购
- 2) 其它可选配件请参见样本
- 3) OT16至OT125只有正面中间操作机构
- 4) OT160EV至OT4000推荐选用本表中的正面左操机构（另有中间操作机构可选，但需提前联系订货）

# 隔离开关 - SwitchLine (OT16...125)

## 型号选择表



OT 40F3



OT 80F3



OT 125F3



OT16F6

### 正面操作, 3极和4极

OT16...125带保护接线端子罩, IP20防护等级。

型号	极数	$I_{th}$ [A]	电缆横截面积 [mm <sup>2</sup> ]	额定工作电流 AC22A/AC23A 400V [A/A]
OT16F3	3	25	0.75...10	16 / 16
OT16F4N2	4			25 / 20
OT25F3	3	32		40 / 23
OT25F4N2	4			63 / 45
OT40F3	3	40		80 / 75
OT40F4N2	4			100 / 80
OT63F3	3	63	1.5...35	125 / 90
OT63F4N2	4			160 / 160
OT80F3	3	80	10...70	160 / 160
OT80F4N2	4			
OT100F3	3	115	10...70	
OT100F4N2	4			
OT125F3	3	125	10...70	
OT125F4N2	4			
OT160G03P	3	160	10...70	
OT160G04P	4			

### 正面操作, 6极和8极

带保护接线端子罩, 防护等级IP20。

型号	极数	$I_{th}$ [A]	电缆横截面积 [mm <sup>2</sup> ]	额定工作电流 AC22A/AC23A 400V [A/A]
OT16F6	6	25	0.75...10	16 / 16
OT25F6		32		25 / 20
OT40F6		40		40 / 23
OT63F6	6	63	1.5...35	63 / 45
OT80F6		80		80 / 75
OT100F6	6	115	10...70	100 / 80
OT125F6		125		125 / 90
OT16F8	8	25	0.75...10	16 / 16
OT25F8		32		25 / 20
OT40F8		40		40 / 23
OT63F8	8	63	1.5...35	63 / 45
OT80F8		80		80 / 75
OT100F8	8	115	10...70	100 / 80
OT125F8		125		125 / 90

# 隔离开关 - SwitchLine (OT160EV...800E)

## 型号选择表

### 正面操作 - 底板安装、门上操作

标配有一个ON-OFF黑色塑料手柄和加长轴。手柄IP65防护等级。在OFF位置可加挂锁，在ON位置与门联锁。加长轴可调安装深度。

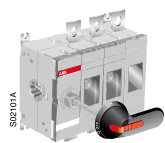

OT160EV - 250E03P

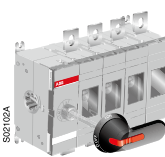

OT160EV - 250E04P



OT315 - 400E03P

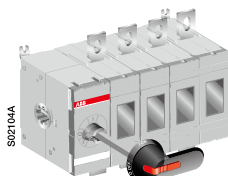

OT315 - 400E04P

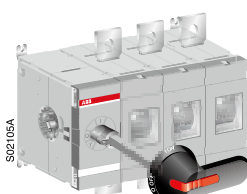

OT630 - 800E03P

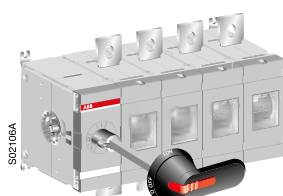

OT630 - 800E04P

型号	极数	$I_{th}$ [A]	额定工作电流 AC22A / AC23A 400V [A/A]		
OT160EV03P	3	200	160 / 160		
OT160EV04P	4				
OT160EV12P	3				
OT160EV22P	4	200	200 / 200		
OT200E03P	3				
OT200E04P	4				
OT200E12P	3				
OT200E22P	4				
OT250E03P	3			250	250 / 250
OT250E04P	4				
OT250E12P	3				
OT250E22P	4				
OT315E03P	3	315	315 / 315		
OT315E04P	4				
OT315E12P	3				
OT315E22P	4				
OT400E03P	3	400	400 / 400		
OT400E04P	4				
OT400E12P	3				
OT400E22P	4				
OT630E03P	3	630	630 / 630		
OT630E03N3P	3+N <sup>1)</sup>				
OT630E04P	4				
OT630E12P	3				
OT630E22P	4				
OT800E03P	3			800	800 / 800
OT800E03N3P	3+N <sup>1)</sup>				
OT800E04P	4				
OT800E12P	3				
OT800E22P	4				

1) 机械机构内包含一个可折型中性极

### 标配的加长轴和手柄

适用开关	加长轴型号	手柄型号	端子螺钉型号
OT160EV...250_P	EXP6X210	OH65J6	M 8x25
OT315...400_P	EXP12X185	OH95J12	M 10x30
OT630...800_P	EXP12X185	OH125J12	M 12x40

# 隔离开关 - SwitchLine (OT1000...4000)

## 型号选择表

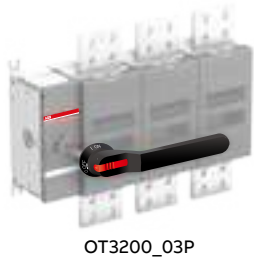

### 正面操作 - 底板安装、门上操作

型号	极数	$I_{th}$ [A]	额定工作电流 AC22A/AC23A 400V [A/A]
带I-O, ON-OFF指示的黑色手柄, IP65防护等级。在OFF位置可加挂锁, 在ON位置与门连锁。			
OT1000E03P	3	1000	1000 / 800
OT1000E03N3P	3+N		
OT1000E04P	4		
OT1000E12P	3		
OT1000E22P	4		
OT1250E03P	3	1250	1250 / 1250
OT1250E03N3P	3+N		
OT1250E04P	4		
OT1250E12P	3		
OT1250E22P	4		
OT1600E03P	3	1600	1600 / 1250
OT1600E03N3P	3+N		
OT1600E04P	4		
OT1600E12P	3		
OT1600E22P	4		
OT2000E03P	3	2000	2000 / -
OT2000E03N3P	3+N <sup>1)</sup>		
OT2000E04P	4		
OT2000E12P	3		
OT2000E22P	4		
OT2500E03P	3	2500	2500 / -
OT2500E03N3P	3+N <sup>1)</sup>		
OT2500E04P	4		
OT2500E12P	3		
OT2500E22P	4		
OT3200E02	2	3200	3200/3200
OT3200E03	3		
OT3200E04	4		
OT4000E02	2	3800	3800/3800
OT4000E03	3		
OT4000E04	4		

1) 触头加厚镀银层 (20μm)

### 标配的加长轴和手柄

适用开关	加长轴型号	手柄型号	端子螺钉型号
OT1000...1250_P	OX P12X280	OHB274J12	M 12x50
OT1600...P	OX P12X280	OHB274J12	M 12x60
OT2000...2500_P	OX P12X280	OHB274J12	M 12x60
OT3200...4000_P	OX P12X535	OHB274J12	M 12x60

# 隔离开关 - SwitchLine (OT160EV...4000E\_K)

## 型号选择表

### 正面操作 - 底板安装，柜内操作

标配有一个Test-OFF-ON黑色塑料手柄和转轴，在OFF位置可加挂锁。

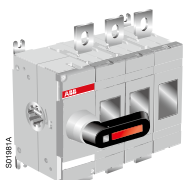

OT160EV- 250E03K

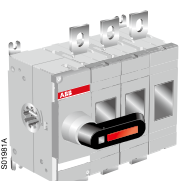

OT315 - 400E03K

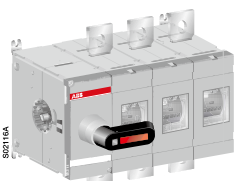

OT630 - 800E03K



OT1000 - 1600E03K



OT2000 -2500E03K

型号	极数	I <sub>th</sub> [A]	额定工作电流 AC22A/AC23A 400V [A/A]
OT160EV03K	3	200	160 / 160
OT160EV04K	4		
OT200E03K	3	200	200 / 200
OT200E04K	4		
OT250E03K	3	250	250 / 250
OT250E04K	4		
OT315E03K	3	315	315 / 315
OT315E04K	4		
OT400E03K	3	400	400 / 400
OT400E04K	4		
OT630E03K	3	630	630 / 630
OT630E04K	4		
OT800E03K	3	800	800 / 800
OT800E04K	4		
OT1000E03K	3	1000	1000 / 800
OT1000E04K	4		
OT1250E03K	3	1250	1250 / 1000
OT1250E04K	4		
OT1600E03K	3	1600	1600 / 1000
OT1600E04K	4		
OT2000E03K	3	2000	2000 / -
OT2000E04K	4		
OT2500E03K	3	2500	2500 / -
OT2500E04K	4		
OT3200E03K	3	3200	3200/3200
OT3200E04K	4		
OT4000E03K	3	3800	3800/3800
OT4000E04K	4		

### 标配的加长轴和手柄

适用开关	加长轴型号	手柄型号	端子螺钉型号
OT160EV...250_K	-	OTV250EK	M 8x25
OT315...400_K		OTV400EK	M 10x30
OT630...800_K		OTV800EK	M 12x40
OT1000...1250_K	-	OTV1000EK	M 12x50
OT1600_K			M 12x60
OT2000...2500_K	-	OTV1000EK	M 12x60
OT3200...4000_K	-	OTV1000EK	M 12x60

# 隔离开关 - SwitchLine (OT160EV...400E\_WP)

## 型号选择表

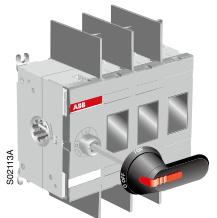

OT160EV - 250E03W

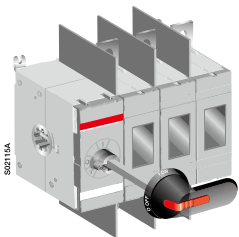

OT315 - 400E03W

### 宽相距的负荷开关(手枪式手柄)

标配带有相间隔板、一个ON-OFF黑色塑料手柄和转轴，手柄为IP65防护等级，在OFF位置可加挂锁，在ON位置与门联锁，转轴可调安装深度。

型号	极数	$I_{th}$ [A]	额定工作电流 AC22A/AC23A 400V [A/A]
OT160EV03WP	3	200	160 / 160
OT160EV04WP	4		
OT160EV12WP	3		
OT160EV22WP	4		
OT200E03WP	3	200	200 / 200
OT200E04WP	4		
OT200E12WP	3		
OT200E22WP	4		
OT250E03WP	3	250	250 / 250
OT250E04WP	4		
OT250E12WP	3		
OT250E22WP	4		
OT315E03WP	3	315	315 / 315
OT315E04WP	4		
OT315E12WP	3		
OT315E22WP	4		
OT400E03WP	3	400	400 / 400
OT400E04WP	4		
OT400E12WP	3		
OT400E22WP	4		

### 标配的加长轴和手柄

适用开关	加长轴型号	手柄型号	端子螺钉型号
OT160EV...250_P	OX P6X210	OHB65J6	M 8x25
OT315...400_P	OX P12X185	OHB95J12	M 10x30

# 隔离开关 - SwitchLine (OT16...125FT, OT160GT)

## 型号选择表

### OT16...125FT (正面操作, 门上安装)

OT16...125带保护端子罩, IP20防护等级。

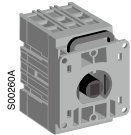

OT16 - 32FT3

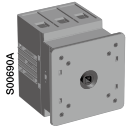

OT45 - 63FT3

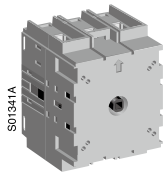

OT100 - 125FT3

型号	极数	$I_{th}$ (开) [A]	电缆横截面积 [mm <sup>2</sup> ]	额定工作电流 AC22A/AC23A 400V [A/A]	
OT16FT3	3	25	0.75...10	16 / 16	
OT16FT4N2	4			25 / 20	
OT25FT3	3	32			40 / 23
OT25FT4N2	4				
OT40FT3	3	40		1.5...35	63 / 45
OT40FT4N2	4				
OT63FT3	3	63	80 / 75		
OT63FT4N2	4				
OT80FT3	3	80	10...70		100 / 80
OT80FT4N2	4				
OT100FT3	3	115		125 / 90	
OT100FT4N2	4				
OT125FT3	3	125		160 / 160	
OT125FT4N2	4				
OT160GT03P	3	160			
OT160GT04P	4				

# 终端配电保护产品

## 产品概览

### 产品分类

微型断路器	剩余电流动作保护器	电弧故障保护器	隔离开关及导轨安装元件	电涌保护器	终端配电母排系统SMISLINE-TP	电能管理产品
SH200	GSH200	S-ARC1	SD200	OVR Type1 & Type 1+2	S400	EQ C
S200	GS200		S800PV-SD	OVR Type 2	FS401	EQ B
S200M	GSN201		E90	OVR Type 3	F402	EQ A
S200P	GDA200		E210	OVR SL信号类	母排	CMS
M200M	DS201		RD	OVRH (UL/箱体式)		
SN201						
S800						
S750DR						

### 微型断路器系列

系列	型号	功能				用途
		过载	短路	隔离	过电压	
S200	SH200	■	■	■	■ <sup>1)</sup>	6kA终端配电系统
	S200	■	■	■		6kA终端配电系统
	S200M	■	■	■		10kA终端配电系统
	S200P	■	■	■		15 ~ 25kA终端配电系统
	SU200M	■	■	■		10kA 240VAC 480V/277VAC 48/96VDC 终端配电系统, UL489
	M200M		■	■		10kA单磁配电系统
SN201	SN201L	■	■	■		4.5kA单模数带中性极分断
	SN201	■	■	■		6kA单模数带中性极分断
	SN201M	■	■	■		10kA单模数带中性极分断
S800	S800S/N/C	■	■	■		50/36/25KA, 额定电流0.5-125A的配电系统
	S800S-UC	■	■	■		50kA, 额定电流10-125A的直流配电系统
	S800PV-SP	■	■	■		光伏专用, 额定电流5-125A的配电系统
S750	S750DR	■	■	■		25kA, 完全选择性保护, 额定电流16-63A的配电系统

1) : SH200系列中有带OV的过压保护产品, 以及带ARVP、AVM的过欠压保护产品。

### 剩余电流动作保护器系列

系列	型号	功能					用途
		过载	短路	隔离	漏电	过电压	
GS200	GS201	■	■	■	■	■ <sup>2)</sup>	电子式, 1P+N 6kA终端配电系统
	GS201M	■	■	■	■	■ <sup>2)</sup>	电子式, 1P+N 10kA终端配电系统
	GSH201	■	■	■	■	■ <sup>2)</sup>	电子式, 1P+N 6kA终端配电系统
	GSH200	■	■	■	■		电子式, 多极6kA终端配电系统
GNS201	GNS201	■	■	■	■		电子式, 4.5kA/6kA 单模数带中性极分断
DDA200	DDA200				■		电磁式, 剩余电流动作保护模块, 需配合断路器使用
GDA200	GDA200				■		电子式, 剩余电流动作保护模块, 需配合断路器使用
DS201	DS201	■	■	■	■		电磁式, 4.5kA/6kA/10kA 单模数带中性极分断
F200	F200			■	■		电磁式, 剩余电流动作保护器, 可单独使用或与断路器串联使用

2) : GS201, GS201M, GSH201系列型号末尾带OV具有过压保护功能。



## 电弧故障保护器系列

系列	型号	功能						用途
		过载	短路	隔离	漏电	过欠压	电弧故障	
S-ARC1	S-ARC1	■	■	■		■	■	除了常规的断路器保护功能，同时对并联和串联电弧故障和过电压提供保护
	S-ARC1 M	■	■	■		■	■	
DS-ARC1	DS-ARC1	■	■	■	■	■	■	
	DS-ARC1 M	■	■	■	■	■	■	

## 隔离开关系列

系列	型号	功能					用途
		过载	短路	隔离	漏电	过电压	
SD200	SD200			■			仅需要隔离功能的配电系统
S800	S800PV-SD			■			光伏专用，仅需要隔离功能的高压直流配电系统

## 电涌保护器系列

系列	型号	功能					用途
		过载	短路	隔离	漏电	过电压	
OVR Type 1	OVR T1-T2					■	供电线路 - 一级配电箱直击雷防护
OVR Type 2	OVR T2					■	供电线路 - 二级配电箱感应雷防护
	OVR PV					■	供电线路 - 光伏直流专用感应雷防护
OVR Type 3	OVR T2-3					■	供电线路 - 三级终端配电箱感应雷防护
OVR SL	OVR SL					■	数据传输线路
OVRH	OVRH					■	美国箱体式/符合UL的暂态过电压浪涌抑制器 (TVSS)，低压配电系统第 I / II / III 级雷电防护

## 终端配电母排系统

系列	型号	功能					用途
		过载	短路	隔离	漏电	过电压	
SMISLINE TP	S400	■	■	■			10kA，需与SMISLINE TP母排配合使用
	F402			■	■		电磁式，剩余电流动作保护器，需与SMISLINE TP母排配合使用
	FS401	■	■	■	■		电磁式，1P+N，6kA/10kA，需与SMISLINE TP母排配合使用

## 电能管理产品

系列	型号	用途
EQ C	C11 / C13	普通型导轨式安装电表，用于单相和三相测量
EQ B	B21 / B23 / B24	标准型导轨式安装电表，用于单相和三相测量
EQ A	A41 / A42 / A43 / A44	进阶型导轨式安装电表，用于单相和三相测量
CMS	CMS-100PS	多回路监测系统（建立负荷监测系统）
	CMS-101PS	
	CMS-102PS	
	CMS-600	
	CMS-700	
	CMS-800	
	CMS-820	

# 终端配电保护产品

## 产品概览

### 民用建筑推荐选型表

产品名称	系列	推荐应用
微型断路器	SH200 ARVP	住宅户内箱总进线开关, 带自恢复过欠压保护功能
	SH200 AVM	住宅户内箱总进线开关, 带过欠压保护功能
	SH200 OV	带过压保护功能总进线开关
	SH200	住宅配电箱分支过流保护开关
	SN201	住宅配电箱单相过流保护开关, 单模≤40A
剩余电流动作保护器	GSH200	住宅配电箱剩余电流保护开关
	GSN201	住宅配电箱单相剩余电流保护开关, 单模≤25A
电弧故障保护器	S-ARC1	带电弧故障及过电压保护的过流保护开关
	DS-ARC1	带电弧故障及过电压保护的剩余电流保护开关
隔离开关	SD200	电表箱, 消防控制箱等隔离检修开关
电涌保护器	OVR T1-T2	低压配电第 I 级防雷10/350μs或 I + II (1+2)级10/350μs+8/20μs组合式防雷
	OVR T2	配电系统第 II 级防雷8/20μs
	OVR T2-T3	配电系统第 III 级防雷8/20μs或第 II + III 级防雷
建筑终端配电箱	ACM	全金属箱体户内配电箱
	ACP	塑料面盖金属箱体户内配电箱
	MCU	金属大尺寸三相配电箱
导轨电表	EQ C11	家庭配电箱单相进线或分支回路电能测量≤40A
	EQ C13	家庭配电箱三相进线电能测量≤40A
	EQ B21	家庭配电箱单相进线电能测量≤65A
	EQ B23	家庭配电箱三相进线电能测量≤65A

## 公共建筑及工业推荐选型表

产品名称	系列	推荐应用
微型断路器	S200	各类公共建筑及工业配电回路过流保护0.5~63A
	S200M DC	通讯电源，二次控制等回路直流专用过流保护开关
	SN201	单相过流保护开关，单模≤40A
	S750DR	表前总开关或其他供电连续性高场合的完全选择性保护开关
	S800	配电及工业高分断型微型断路器，0.5-125A
剩余电流动作保护器	GS201	电子式单相1P+N剩余电流保护开关
	DS201	电磁式单相1P+N剩余电流保护开关
	GSN201	紧凑型单相剩余电流保护开关，单模≤25A
	GDA200	多极电子式剩余电流保护模块
	DDA200	多极电磁式剩余电流保护模块
	F200	电磁式剩余电流保护开关≤100A
电弧故障保护器	S-ARC1	带电弧故障及过电压保护的过流保护开关
	DS-ARC1	带电弧故障及过电压保护的剩余电流保护开关
导轨安装元件	SD200	表箱，控制，检修箱用隔离开关≤100A
	E90	自动化控制和设备保护回路用熔断器隔离开关
	E90PV	光伏专用熔断器隔离开关 DC1500V
	RD	消防及机械设备用剩余电流监视器，提供漏电报警不动作
	E210	自动化控制用导轨开关/按钮、指示灯
电涌保护器	OVR T1-T2	低压配电第Ⅰ级防雷10/350μs或Ⅰ+Ⅱ(1+2)级10/350μs+8/20μs组合式防雷
	OVR T2	配电系统第Ⅱ级防雷8/20μs
	OVR T2-T3	配电系统第Ⅲ级防雷8/20μs或第Ⅱ+Ⅲ级防雷
	OVR SL	数据/信号传输线路防雷保护器
	OVR PV	光伏专用直流防雷保护器 600/1000/1500VDC
	OVR WT	风电专用防雷保护器
	OVR SC	充电桩专用防雷保护器
建筑终端配电箱	ACM	全金属箱体户内配电箱
	ACP	塑料面盖金属箱体户内配电箱
	MCU	三相配电箱
工业终端配电箱	SPM	高防护等级(IP55/1P66)多功能控制箱(可定制)
	Junctionbox	聚酯材料工业接线箱(IP44, IP55, IP65)
	Genimi	环保材料IP66高防护多功能控制箱
终端配电母线系统SMISLINE TP	S400	热插拔换相微型断路器
	Smislin-TP	数据中心、医院、机场等供电连续性要求高的场所，带电热插拔母排系统
电能管理产品	PMU	开关柜面板式安装多功能仪表
	EM	模数化导轨式安装电表
	CMS	配电多回路监测系统

# 微型断路器 - SH200, S200/M/P/U/UP, M200M

## 型号说明

### 型号说明

**S20 1 M - C16 NA OV**

- OV** : 带过压保护 (适用于SH200)
- AVM** : 带过欠压保护 (适用于SH200)
- ARVP** : 带自复式过欠压保护 (适用于SH200)
- NA** : 带中性极 (不适用于SU200M)
- 无标识: 不带中性极

额定电流 (A)

脱扣特性

选择	释义
<b>B</b>	符合GB/T 10963.1/IEC60898, 适用于为阻性负载或无冲击电流的负载提供保护
<b>C</b>	符合GB/T 10963.1/IEC60898, 适用于为阻性负载和较低冲击电流的感性负载提供保护
<b>D</b>	符合GB/T 10963.1/IEC60898, 适用于接通时有较高冲击电流的负载提供保护
<b>K</b>	符合GB/T 14048.2/IEC60947-2, 适用于对电动机系统及变压器系统提供保护
<b>Z</b>	符合GB/T 14048.2/IEC60947-2, 适用于对电子回路系统提供保护

分断能力

选择	无标识	<b>M</b>	<b>P</b>
释义	6kA	10kA	25kA (0.5 - 25A) 15kA (32 - 63A)

极数

选择	<b>1</b>	<b>2</b>	<b>3</b>	<b>4</b>
释义	单极	2极	3极	4极

系列

选择	释义
<b>SH</b>	适用于住宅配电领域
<b>S</b>	适用于住宅、商业及工业配电领域
<b>M</b>	适用于计量, 消防, 电动机保护领域
<b>SU</b>	UL489认证, 适合北美市场

### 脱扣特性参数表

	符合标准	热脱扣特性				电磁脱扣特性				
		试验电流	试验时间	起始状态	预期结果	交流试验电流	直流试验电流	试验时间	起始状态	预期结果
<b>B</b>	IEC60898 GB/T 10963	1.13In	>1h	冷态	不脱扣	3In	4In	>0.1s	冷态	不脱扣
		1.45In	<1h	热态	脱扣	5In	7In	<0.1s		脱扣
<b>C</b>	IEC60898 GB/T10963	1.13In	<1h (≤63A) <2h (>63A)	冷态	不脱扣	5In	7In	≥0.1s		不脱扣
		1.45In	<1h (≤63A) <2h (>63A)	热态	脱扣	10In	15In	<0.1s		脱扣
<b>D</b>	IEC60898 GB/T10963	1.13In	≥1h	冷态	不脱扣	10In		≥0.1s		不脱扣
		1.45In	<1h	热态	脱扣	20In		<0.1s		脱扣
<b>K</b>	IEC60947-2 GB/T14048	1.05In	≥2h	冷态	不脱扣	10In	14In	≥0.2s		不脱扣
		1.20In	<2h	热态	脱扣	14In	20In	<0.2s		脱扣
<b>Z</b>	IEC60947-2 GB/T14048	1.05In	≥2h	冷态	不脱扣	2In		≥0.2s		不脱扣
		1.20In	<2h	热态	脱扣	3In		<0.2s		脱扣



# 微型断路器 - S200

## 辅件及附件选配表



	S200	S200M	S200M-DC	S200P	SU200M
辅助触头	S2C-H6R S2C-H11R S2C-H02R S2C-H20R	S2C-H**R  S2C-H20R  S2C-H02R  S2C-H6R  S2C-H11R 1NO/NC S2C-H20R 2NO S2C-H02R 2NC S2C-H6R 1CO * 断路器处于分闸位置时的状态			S2C - H6RU
信号触头	S2C-S11R S2C-S02R S2C-S20R	S2C-S**R  S2C-S20R  S2C-S02R  S2C-S11R 1NO/1NC S2C-S20R 2NO S2C-S02R 2NC * 断路器故障脱扣位置时的状态			S2C - S6RU
组合式信号/辅助触头	S2C-S/H6R	S2C-S/H6R 用作辅助触头 用作信号触头   * 断路器处于自动脱扣时的状态			
底部安装辅助触头	S2C - H10 S2C - H01				-
分励脱扣器	S2C - A1 (12 - 60V AC /DC) S2C - A2 (110 - 415 V AC, 110 - 250V DC)				S2C - A1 U (12 - 60V AC /DC) S2C - A2 U (110 - 415 V AC, 110 - 250V DC)
欠电压脱扣器	S2C - UA 12 DC (12 V DC) S2C - UA 24 AC (24 V AC) S2C - UA 24 DC (24 V DC) S2C - UA 48 AC (48 V AC) S2C - UA 48 DC (48 V DC) S2C - UA 110 AC (110 V AC) S2C - UA 110 DC (110 V DC) S2C - UA 230 AC (230 V AC) S2C - UA 230 DC (230 V DC) S2C - UA 400 AC (400 V AC)				
过电压脱扣器	S2C - OVP1 (275 V) S2C - OVP2 (290 V)				
手动操作中性极	S2C - NT				
机械联动装置	S2C - BP				
电动操作装置	S2C - CM1, S2C - CM2 / 3, S2C - CM4 (不同型号电操与不同极数和不同系列的断路器及辅件装配须按照电操选型说明选型装配)				
旋转操作机构	S2C - DH (46mm 高, 灰色)				
位置机械锁	SA1 (不带锁)				
插拔底座	S2C-EST				

注: SH200不适用安装以上辅件及附件

# 微型断路器 - SN201、S800

## 辅件及附件选配表



	SN201	S800
辅助触头 1 NO + 1 NC 2 NO 2 NC	SN201-IH - -	S800-AUX
信号触头	SN201-S - -	-
信号/辅助组合触头	-	S800-AUX/ALT
分励脱扣器	V F2C-A1 : 12-60 AC/DC F2C-A2 : 110-415 AC/DC 110-450 AC/DC	S800-SOR24 : 24 V AC/DC S800-SOR130 : 48...130 V AC/DC S800-SOR250 : 110...250 V AC/DC S800-SOR400 : 220...400 V AC/DC
欠电压脱扣器	V S2C-UA12 DC : 12 DC S2C-UA24 AC/DC : 24 AC/DC S2C-UA48 AC/DC : 48 AC/DC S2C-UA110 AC/DC : 110 AC/DC S2C-UA230 AC/DC : 230 AC/DC S2C-UA400 AC : 400 AC	S800-UVR36 : 24...36 V AC/DC S800-UVR60 : 48...60 V AC/DC S800-UVR130 : 110...130 V AC/DC S800-UVR250 : 220...250 V AC/DC
位置机械锁	-	S800-PLL (4mm搭扣)
标签指示 	-	S800-ILS (168×6×11.5mm)
短路电流限制器	-	S800-SCL-SR
独立中性极	-	S800-NT: 63A

# 微型断路器 - S200

## 辅件及附件

辅助触头和信号 / 辅助触头 (适用于 S200 <sup>1)</sup> )		S2C - H6R	S2C - S / H6R	S2C - H**R	S2C - S**R								
额定电流	A	10											
最小操作电流		12V 时, 10mA; 24V时, 5mA											
短路耐受能力	V	S201 K4 型号, 230VAC、1000A											
过电压类别		III											
冲击电压 (1.2/50ms)	kV	4											
电缆截面	mm <sup>2</sup>	0.75-2.5											
拧紧力矩	Nm	1.2											
抗振动, 符合 IEC/EN60068-2-6		5g, 24 VAC/DC, 5mA 时, 20 次循环 5...150...5Hz 自动重合 <10ms											
机械寿命		10000 次操作											
尺寸 (高×深×高)	mm	85×69×8.8			85×67.2×8.9								
底部安装辅助触头 (适用于 S200 <sup>1)</sup> )		S2C - H10	S2C - H01										
触头形式		1NO (1 接通触点), 1NC (1 常闭触点), 先接通后闭合											
触头负载能力		AC14 2A / 230V - DC 12 与 DC13 / DC13 1A / 50V, 2A/ 30V 相同											
最小额定电压	V	12AC / DC at 0.1VA											
短路耐受能力		S201 - K2 或 Z2 带故障保护, 230VAC 1000A											
电气寿命		> 4000											
符合标准		VDE 0106 Part 101											
电缆截面	mm <sup>2</sup>	0.75 to 2.5											
拧紧力矩	Nm	0.5											
分励脱扣器 (适用于 S200 <sup>1)</sup> )		S2C - A1				S2C - A2							
额定电压	AC	V	12...60				110...415						
	DC	V	12...60				110...250						
最大脱扣时间		ms	<10				<10						
最小脱扣电压	AC	V	7				55						
	DC	V	10				80						
脱扣功耗	Ub	V	12 DC	12 AC	24 DC	24 AC	60 DC	60 AC	110 DC	110 AC	220 DC	230 AC	415 AC
	Ib max	A	2.2	2.5	4.5	5	14	8.8	0.35	0.5	1.1	1.0	2.7
线圈电阻		Ω	3.7				225						
接线能力		mm <sup>2</sup>	16				16						
拧紧力矩		Nm	2.5				2.5						
尺寸 (高×深×宽)		mm	85×69×17.5				85×69×17.5						
分励脱扣器 (适用于 SN201/GS201/DS201/F200)		F2C - A1				F2C - A2							
额定电压	AC	V	12...60				110...415						
	DC	V	12...60				110...250						
最大脱扣时间		ms	10				10						
最小脱扣电压	AC	V	6				75						
	DC	V	4.5				55						
脱扣功耗	Ub	V	12 DC	12 AC	24 DC	60 DC	60 AC	110 DC	110 AC	250 DC	415 AC		
	Ib max	VA	0.88	0.65	1.58	5.8	5	0.05	0.03	0.1	0.16		
线圈电阻		Ω	5.5				1355						
接线能力		mm <sup>2</sup>	2×1.5				2×1.5						
拧紧力矩		Nm	0.2				0.2						
尺寸 (高×深×宽)		mm	85×74×17.4				85×74×17.4						

1) 不适用于 SH200



过电压脱扣器 (适用于 S200 <sup>1)</sup> )		S2C - OVP1		S2C - OVP2	
额定电压	AC V	230			
额定频率	Hz	50			
最大不脱扣电压	AC V	253			
最小必脱扣电压	AC V	275		290	
脱扣时间	290V AC	S	t < 1		
	380V AC	S	t < 0.1		
电流峰值	315V AC	A	1		
	440V AC	A	1.8		
最大脉冲耐受时间	ms	7			
工作温度	°C	-5...+40			
尺寸 (高×深×宽)		85×74×17.4			

1) 不适用于 SH200

欠电压脱扣器	S2C-UA 12 DC	S2C-UA 24 AC	S2C-UA 24 DC	S2C-UA 48 AC	S2C-UA 48 DC	S2C-UA 110 AC	S2C-UA 110 DC	S2C-UA 230 AC	S2C-UA 230 DC	S2C-UA 400 AC	
符合标准	IEC/EN 60947-1										
额定电压	V	12 VDC	24 VAC	24 VDC	48 VAC	48 VDC	110 VAC	110 VDC	230 VAC	230 VDC	400 VAC
频率	Hz	50...60									
脱扣动作范围		0.35 Un ≤ V ≤ 0.7 Un									
接线能力	mm <sup>2</sup>	2×1.5									
功耗	VA	0.2	3.6	2	3.6	2.1	3.5	2.2	3.7	2.3	2.4
抗湿热性	°C/RH	恒定气候条件 23/83 - 40/93 - 55/20; 交变气候条件 25/95 - 40/93									
防护等级		IPXXB/IP2X									
拧紧力矩	Nm	0.4									
尺寸 (高×深×宽)	mm	85×74×17.4									

电动操作装置		S2C - CM		F2C - CM		DS2C - CM	
电源电压	V	12...30Va.c.+10%-15%(50-60Hz); 12...48Vd.c.+10%-15%					
功耗	12Va.c.	VA	< 15				
	24Va.c.	VA	< 22				
	30Va.c.	VA	< 25				
	12...48Vd.c.	VA	< 20				
待机时功耗	VA	< 1.5					
环境温度下, 闭合时间	秒	< 1					
环境温度下, 断开时间	秒	< 0.5					
操作次数		< 20,000					
工作温度	°C	-25...+55					
控制回路的电缆长度	m	< 1500					
接线能力							
信号触头 (端子3-4-5) 的载流能力		1NO+1NC(转换触头), 5A(250V AC) (感性-阻性)					
辅助触头 (端子6-7-8) 的载流能力		1NO+1NC(转换触头), 3A(250V AC) (感性-阻性)					
远程控制		通过干接点					
远程控制端子		端子9=闭合触头					
		端子10=断开触头					
		端子11=控制触头、5V d.c. (电动操作装置配备)					

注:

设备接通电源后, 激活控制功能前需等候 5 秒。

设备因故障断开后, 电动操作装置重合闸前等候 8 秒。

# 微型断路器 - S200、SN201

## 辅件及附件装配图

### S200 (不适用于 SH200)

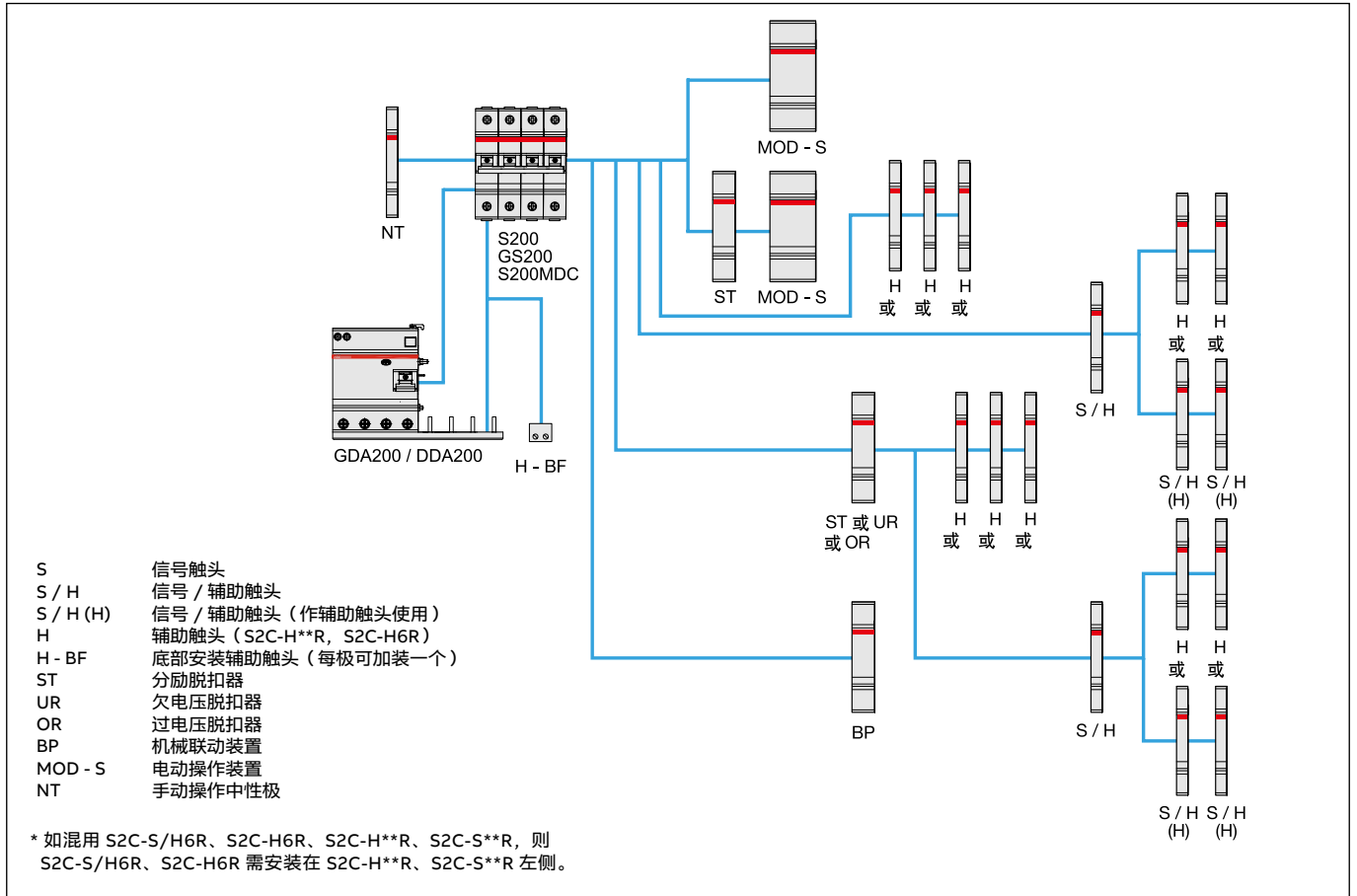

6

### SN201系列

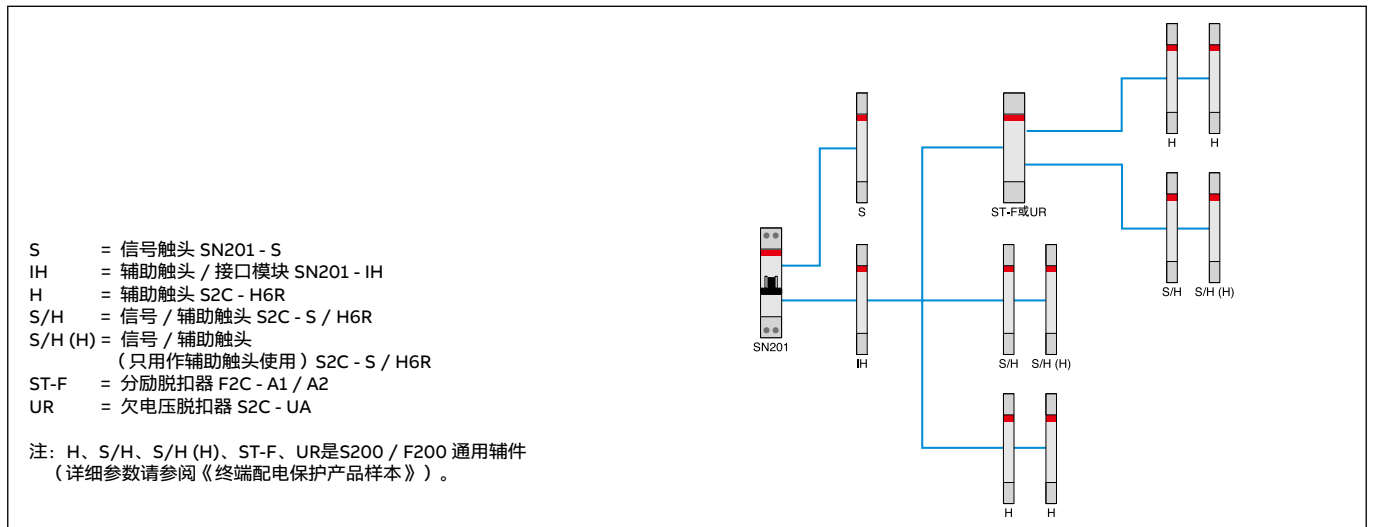

# 微型断路器 - S800

## 辅件及附件装配图

### S800 系列

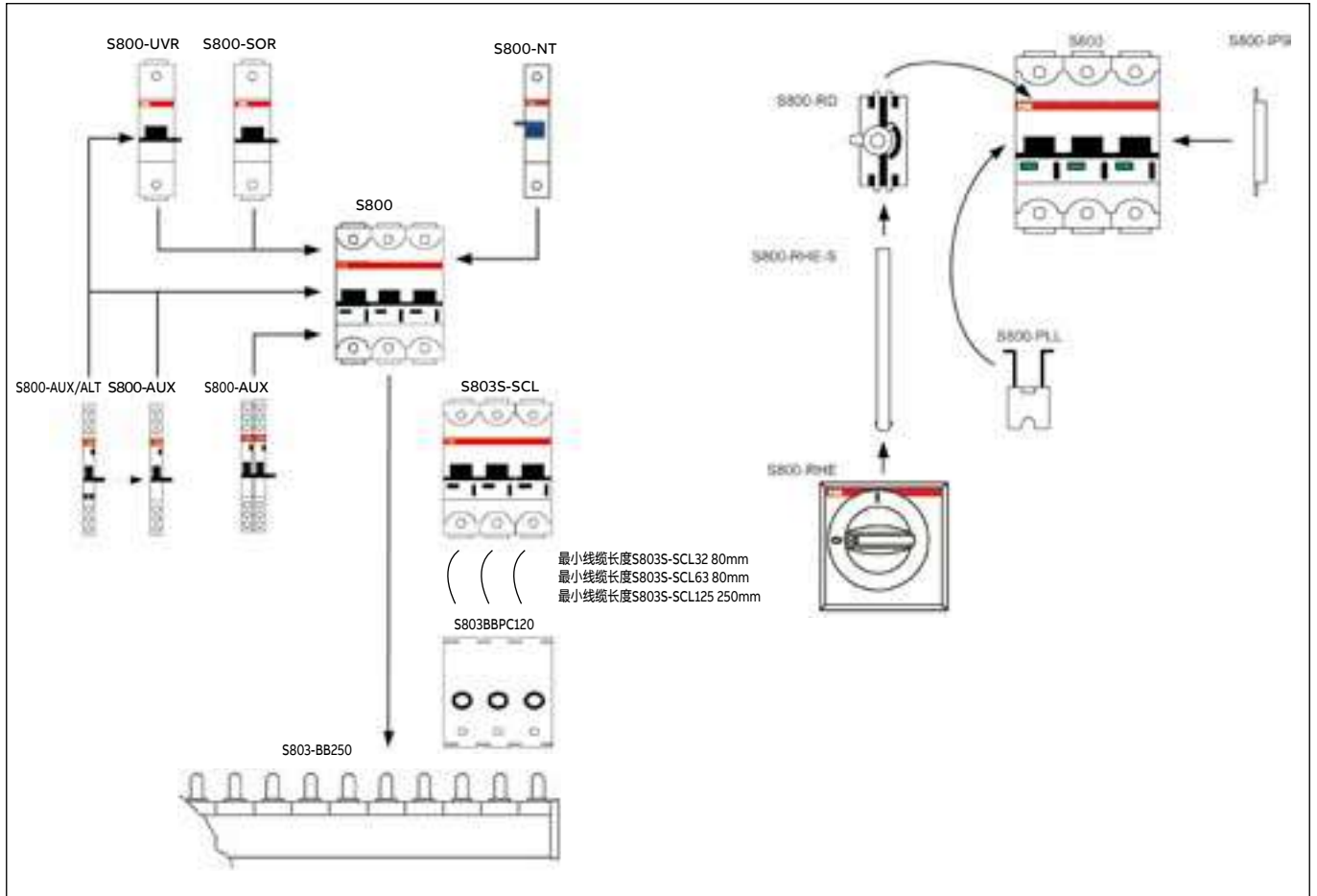

# 微型断路器 - SH200/OV/AVM/ARVP、S200M

## 技术数据一览表

		SH200		SH200 OV	
符合标准		IEC/EN 60898-1 / GB/T 10963.1		IEC/EN 60898-1 / GB/T 10963.1	
<b>电气特性</b>					
极数		1极, 1极+NA, 2极, 3极, 3极+NA, 4极		1极+NA, 2极, 3极+NA	
额定电流 $I_n$		A B: 6-63A C/D: 0.5-63A		6-63A	
额定电压 $U_e$	AC	IEC60898-1	V 230/400		
		IEC60947-2	V -		
		UL / CSA	V -		
额定绝缘电压 $U_i$		V 250 (相对地), 500 (相对相)			
最大工频恢复电压 $U_{max}$	AC	IEC 1极, 1极+N	V 253		
		IEC 2极, 3极, 3极+NA, 4极	V 440		
	DC	IEC 1极	V 72	-	
		IEC 2极	V 125	-	
最小工作电压 $U_{gmin}$		V 12 AC / 12 DC		12 AC	
额定频率		Hz 50 / 60		50	
额定短路能力,按 IEC/EN 60898		$I_{cn}$	kA 6		
额定极限短路分断能力,按 IEC/EN 60947-2		$I_{cu}$	kA -		
额定运行短路分断能力,按 IEC/EN 60947-2		$I_{cs}$	kA -		
1P, 1P+N@230VAC 2P, 3P, 3P+N, 4P@400VAC					
额定冲击耐受电压 (1.2/50) $U_{imp}$		kV 4 (试验电压值: 海平面6.2kV, 海拔2000m为5kV)			
额定动作过 / 欠电压		$U_{vo} / U_{vu}$	V -	280 (过电压)	
介电试验电压, 工频, 1分钟		kV 2			
过电压类别		III			
污染等级		2			
热磁脱扣特性	B: $3 I_n \leq I_m \leq 5 I_n$		■	-	
	C: $5 I_n \leq I_m \leq 10 I_n$		■	■	
	D: $10 I_n \leq I_m \leq 20 I_n$		■	-	
	K: $10 I_n \leq I_m \leq 14 I_n$		-		
	Z: $2 I_n \leq I_m \leq 3 I_n$		-		
过电压动作时间		s -		0.1~0.3	

SH200 AVM		SH200 ARVP		S200		S200M	
IEC/EN 60898-1 / GB/T 10963.1		GB/T 10963.1-2005 JB/T 12762-2015		IEC/EN 60898-1 / GB/T10963.1; IEC/EN 60947-2 / GB/T14048.2 VDE 0641 Part 11; UL 1077;		IEC/EN 60898-1 / GB/T 10963.1; IEC/EN 60947-2 / GB/T 14048.2 VDE 0641 Part 11; UL 1077; CSA 22.2 No.235;	
1极+NA, 3极+NA		1P+N, 3P+N		1极, 1极+NA, 2极, 3极, 3极+NA, 4极			
6-63A		16-80 A		B : 1-63A C/D/K/Z : 0.5-63A		B : 6 - 63A C/D/K/Z : 0.5 - 63A	
230/400				230/400			
-				230/440			
-				480Y/277VAC, 60VDC/1P, 110VDC/2,3,4P		480Y/277VAC, 60VDC/1P, 125VDC/2,3,4P	
250 (相对地), 500 (相对相)		500		250 (相对地), 500 (相对相)			
253				253			
440				462			
-				72			
-				125			
12 AC				12 AC / 12 DC			
50 / 60		50		50 / 60			
6				6		10	
-				10		15	
-				7.5		≤ 40A :11.25kA 50,63A:7.5kA	
4 (试验电压值: 海平面6.2kV, 海拔2000m为5kV)				4 (试验电压值: 海平面6.2kV, 海拔2000m为5kV)			
280 / 160		275/160		-			
2				2		2	
III		III		III		III	
2		2		3		3	
-				■			
■		■		■			
-		■		■			
-				■			
-				■			
-		275V: 3s<T<15s; 300V: 1s<T<3s 350V: 0.25s<T<0.75s; 400V: 0.1s<T<0.2s		-			

# 微型断路器 - SH200/OV/AVM/ARVP、S200M

## 技术数据一览表

		SH200	SH200 OV
<b>机械特性</b>			
手柄		黑色, 在 ON - OFF 位置可锁定	
机械寿命	次	20,000	
电气寿命	次	<32A 20000; >=32A 10000	10,000
防护等级	安装于配电箱内	IP4X	
	直接安装	IP2X	
抗机械冲击		25g, 2 次冲击, 持续时间 13ms	-
抗震动, 符合 IEC/EN 60068-2-6		5g - 20 次循环, 频率 5...150...5Hz (负载 0.8In)	-
抗湿热性 (按 IEC/EN 60068-2)	湿热	°C/RH 28 次循环 (55°C/90-96%, 25°C/95-100%)	
基准环境温度		°C 30	
环境温度 (日平均温度 ≤ +35°C)	IEC	°C -25...+55	
储存温度		°C -40...+70	
<b>安装</b>			
端子形式		U 型端子	U 型端子、柱型提升端子
可接电缆端子规格 (上 / 下)	IEC	mm <sup>2</sup> 35 / 35	1P+N : 0.75-35 (U型端子) 2P : 进线端: 0.75-35 (U型端子); 出线端: 最大25(柱式提升端子) 3P : 进线端: 0.75-35 (U型端子) 出线端: In ≤ 40A, 最大16; In>40A, 最大35 (柱式提升端子)
	UL / CSA	AWG 18 - 4	-
可接汇流排端子规格 (上 / 下)	IEC	mm <sup>2</sup> 10 / 10	-
	UL / CSA	AWG 18 - 8	-
拧紧力矩 (工具: 米字槽)	IEC	Nm 2.0	1P+N : 2 Nm 2P : 进线端: 2 Nm; 出线端: 2.8 Nm 3P+N : 进线端: 2 Nm; 出线端: In ≤ 40A, 1.2 Nm, In>40A, 2.8 Nm
	UL / CSA	in-lbs 25	-
安装		安装于 DIN 导轨 EN 60715 (35mm)	安装于 DIN 导轨 EN 60715 (35mm); 工具: 米字槽 (双十字)
安装位置		任意	
进线方式		上下均可作进线端	1P+N : 上下均可作进线端 2P、3P+N : 上端为进线端, 下端为负载端
尺寸 (高×深×宽)	mm	每极: 85×69×17.5	1P+N : 85 x 69 x 35; 2P : 93 x 69 x 70 3P+N ( ≤ 40A ) : 93 x 69 x 105 3P+N ( >40A ) : 93 x 69 x 140

SH200 AVM	SH200 ARVP	S200	S200M
黑色, 在 ON - OFF 位置可锁定	黑色	黑色, 在 ON - OFF 位置可锁定	
20,000	10,000	20,000	
10,000	10,000	<32A 20000; >=32A 10000	
IP4X	IP40	IP4X	
IP2X	IP20	IP20 / IPXXB	
25g, 2 次冲击, 持续时间 13ms			
5g - 20 次循环, 频率 5...150...5Hz (负载 0.8In)			
28次循环 (55°C/90-96%, 25°C/95-100%)			
30		30 (K、Z 特性为 20)	
-25...+55	-5°C...+55°C	-25...+55	
-40...+70	-40°C...+70°C	-40...+70	
U 型端子、笼型端子、柱型提升端子	U 型端子	柱型提升端子 (防冲击)	
1P+N : 0.75-35 (U型端子) 3P+N : 上端 : 0.75-35 (U型端子) 3P+N : 下端 : ≤ 40A 最大16 (笼型端子) 50,60A 最大25 (柱型提升端子)	软线 : 1 ... 25 硬线 : 1 ... 35	35 / 35	
-		18 - 4	
-		10 / 10	
-		18 - 8	
2.0		2.8	
-		25	
安装于 DIN 导轨 EN 60715 (35mm)	安装于 DIN 导轨 EN 60715 (35 mm)	安装于 DIN 导轨 EN 60715 (35mm)	
任意			
1P+N : 上下均可进线 3P+N : 上进下出	上端进线	上下均可作进线端	
1P+N : 85×69×35 3P+N : 40A 以下 : 93×69×105 50, 63A : 93×69×140	1P+N : 100 x 77 x 52.5 mm 3P+N : 100 x 77 x 96.3 mm	每极: 88×69×17.5	

# 微型断路器 - S200P/SU200M

## 技术数据一览表

		S200P			SU200M	
符合标准		IEC/EN 60898-1/GB/T 10963.1; IEC/EN 60947-2/GB/T 14048.2 VDE 0641 Part 11; UL 1077; CSA 22.2 No.235;			CCC, UL 489, CSA22.2 No.5, IEC/EN 60947-2	
<b>电气特性</b>						
极数		1极, 1极+NA, 2极, 3极, 3极+NA, 4极			1极, 2极, 3极, 4极	
额定电流 $I_n$		A	B: 6 - 25A C/Z: 0.5 - 25A D: 0.5 - 25A K: 0.2 - 25A	$32 \leq I_n \leq 40A$	$50 \leq I_n \leq 63A$	C: 0.5 - 63A K: 0.2 - 63A Z: 0.5 - 63A
额定电压 $U_e$		AC	IEC60898-1	V 230/400	-	
			IEC60947-2	V 230/400		230/400
			UL / CSA	V 480Y / 277		480Y / 277
额定绝缘电压 $U_i$				V 250 (相对地), 500 (相对相)		
最大工频恢复电压 $U_{max}$		AC	IEC 1极, 1极+N	V 253		253
			IEC 2极, 3极, 3极+NA, 4极	V 440		440
		DC	IEC 1极	V 72		
			IEC 2极	V 125		
最小工作电压 $U_{Bmin}$				V 12 AC / 12 DC		12 AC
额定频率				Hz 50 / 60		50 / 60
额定短路能力,按 IEC/EN 60898		$I_{cn}$	kA 25	15	15	10
额定极限短路分断能力,按 IEC/EN 60947-2		$I_{cu}$	kA 25	15	15	15
额定运行短路分断能力,按 IEC/EN 60947-2		$I_{cs}$	kA 12.5	11.2	7.5	7.5/11.25
1P, 1P+N@230VAC 2P, 3P, 3P+N, 4P@400VAC						
额定冲击耐受电压 (1.2/50) $U_{imp}$				kV 4 (试验电压值: 海平面6.2kV, 海拔2000m为5kV)		
额定动作过 / 欠电压		$U_{vo} / U_{vu}$		V 280 / 160		
介电试验电压, 工频, 1分钟				kV -		
过电压类别				-		
污染等级				-		
热磁脱扣特性		B: $3 I_n \leq I_m \leq 5 I_n$	■			-
		C: $5 I_n \leq I_m \leq 10 I_n$	■			■
		D: $10 I_n \leq I_m \leq 20 I_n$	■			-
		K: $10 I_n \leq I_m \leq 14 I_n$	■			■
		Z: $2 I_n \leq I_m \leq 3 I_n$	■			■
过电压动作时间				ms -		-
<b>机械特性</b>						
手柄			黑色, 在 ON - OFF 位置可锁定			
机械寿命			次	20,000		
电气寿命			次	10,000		
防护等级		安装于配电箱内		IP4X		
		直接安装		-		
抗机械冲击				-		
抗震动, 符合 IEC/EN 60068-2-6				5g - 20 次循环, 频率 5...150...5Hz (负载 0.8In)		
抗湿热性 (按 IEC/EN 60068-2)		湿热	°C/RH	28 次循环 (55°C/90-96%, 25°C/95-100%)		
基准环境温度			°C	30 (K、Z 特性为 20)		30
环境温度 (日平均温度 $\leq +35^\circ\text{C}$ )		IEC	°C	-25...+55		
储存温度			°C	-40...+70		
<b>安装</b>						
端子形式			柱型提升端子 (防冲击)			
可接电缆端子规格 (上 / 下)		IEC	mm <sup>2</sup>	25		
		UL / CSA	AWG	18 - 4		
可接汇流排端子规格 (上 / 下)		IEC	mm <sup>2</sup>	10 / 10		
		UL / CSA	AWG	18 - 8		
拧紧力矩 (工具: 米字槽)		IEC	Nm	2.8		
		UL / CSA	in-lbs	25		
安装						
安装位置				任意		
进线方式				上下均可作进线端		
尺寸 (高×深×宽)			mm	每极: 88×69×17.5		每极: 111×69×17.5
每极重量			g	约 140		



# 单磁型微型断路器 - M200M

## 技术数据一览表

		M200M-B	M200M-K
符合标准		GB/T 14048.2; IEC/EN60947-2	GB/T 14048.2; IEC/EN 60947-2
<b>电气特性</b>			
极数		1极, 2极, 3极	1极, 2极, 3极, 4极
额定电流 $I_n$		A 1, 3, 6, 10	0.5, 1, 2, 3, 4, 6, 10, 16, 20, 25, 32, 40, 50, 63
额定电压 $U_e$	AC	IEC60947-2	V 230/400
额定绝缘电压 $U_i$			V 250 (相对地), 500 (相对相)
最大工频恢复电压 $U_{max}$	AC	IEC 1极	V 253
		IEC 2极, 3极, 4极	V 462
最小工作电压 $U_{8min}$			V 12AC/12DC
额定频率			Hz 50/60
额定极限短路分断能力,按 IEC/EN 60947-2		$I_{cu}$	kA 10
额定运行短路分断能力,按 IEC/EN 60947-2		$I_{cs}$	kA 7.5
1P, 1P+N@230VAC 2P, 3P, 3P+N, 4P@400VAC			
额定冲击耐受电压 (1.2/50) $U_{imp}$		kV	4 (试验电压值: 海平面6.2kV, 海拔2000m为5kV)
介电试验电压, 工频, 1分钟		kV	2
过电压类别			III
污染等级			3
热磁脱扣特性		B: $3 I_n \leq I_m \leq 5 I_n$	K: $10 I_n \leq I_m \leq 14 I_n$
<b>机械特性</b>			
手柄		黑色, 在 ON - OFF 位置可锁定	
机械寿命		次	20,000
电气寿命		次	<32A 20000; >=32A 10000
防护等级	安装于配电箱内		IP4X
	直接安装		IP2X
抗机械冲击		25g, 2次冲击, 持续时间 13ms	
抗震动, 符合 IEC/EN 60068-2-6		5g - 20次循环, 频率 5...150...5Hz (负载 0.8In)	
抗湿热性 (按 IEC/EN 60068-2)		湿热	°C/RH 28次循环 (55°C/90-96%, 25°C/95-100%)
基准环境温度		°C	40
环境温度 (日平均温度 $\leq +35^\circ\text{C}$ )		IEC	°C -25...+55
储存温度		°C	-40...+70
<b>安装</b>			
端子形式		柱形提升端子	
可接电缆端子规格 (上/下)	IEC	mm <sup>2</sup>	35/35
	UL / CSA	AWG	-
可接汇流排端子规格 (上/下)	IEC	mm <sup>2</sup>	10/10
	UL / CSA	AWG	-
拧紧力矩 (工具: 米字槽)	IEC	Nm	2.8
	UL / CSA	in-lbs	-
安装		工具: 米字槽 (双十字)	安装于 DIN 导轨 EN 60715 (35mm)
安装位置		任意	
进线方式		上下均可作进线端	
尺寸 (高×深×宽)		mm	每极: 88×69×17.5
每极重量		g	约 115

# 微型断路器 - S200MDC、SN201

## 技术数据一览表

	S200MDC		SN201L	SN201	SN201M
符合标准	IEC60898-2, GB/T 10963.2 IEC60947-2, GB/T 14048.2		IEC60947-2, GB/T 14048.2		
符合标准			IEC/EN 60898-1, GB/T 109631		
极数	1、2、3、4		1、2、3、4		
脱扣特性	B, C		K, Z		
脱扣器形式	热磁式				
额定短路分断能力 $I_c$	kA	10	4.5	6	10
额定极限短路分断能力 $I_{cu}$	不同电压等级的分断能力数据见下表		4.5	6	10
额定电流	A	B: 1...63 C: 0.5...63	K: 0.5...63 Z: 0.5...63		2...40
额定电压	V	1P: 220 DC 2P: 440 DC	AC: 230 DC: 单极60, 多极: 125		
额定冲击耐受电压 $U_{imp}$	kV	4			
机械寿命 (循环)	次	20,000	20,000		
电气寿命	次		10,000		
污染等级		3级	2级		
防护等级		IP4X (在配电箱内); IP20/IPXXB			
工作环境温度	°C	-25...+55			
存储温度	°C	-40...+70			
最大接线能力	mm <sup>2</sup>	25 (软线) / 35 (硬线)		1.5 - 16 导线	
拧紧力矩	Nm	2.8		1.2	
尺寸 (高 x 深 x 宽)	mm	每极: 88×69×17.5		85 x 69 x 17.5	
每极重量	g	125		110	

注: 3P、4P 额定电压参数请咨询 ABB。

6

### S200MDC 额定极限短路分断能力 $I_{cu}$

符合标准		IEC60947-2 / GB/T 14048.2	
额定电流	极数	工作电压	额定极限短路分断能力 $I_{cu}$ kA
A		V	
0.5 - 63	1 P	≤ 110	20
		220	10
		250	10
	2 P	≤ 110	30
		220	25
		440	10
		500	10

# 微型断路器 - S800、S750

## 技术数据一览表

型号	S800S	S800C	S800N	S800PV-SP	S750DR			
符合标准	EN60898-1, IEC 60947-2, GB/T 14048.2	EN60947-2, EN60898-1	EN60898-1, IEC 60947-2	IEC 60947-2 and Annex P	GB/T 24350			
极数	1, 2, 3, 4			2, 3, 4	1, 2, 3, 4, 3×1			
脱扣特性 (热磁式)	B、C、D、K	UCB, UCK	B、C、D、K	B、C、D	UCB	E		
额定分断能力 I <sub>cn</sub> /I <sub>cu</sub>	kA	50	25	36	5	25		
额定电流 I <sub>n</sub>	A	0.5-125	10-125		5-125	16-63		
额定电压 U <sub>n</sub>	AC单极	V	240/415	230/400	240/415	-	230/400	
	AC多极	V	400/690		400/690	-		
	DC单极	V	-	250 (1极)	125 (1极)	-		-
	DC多极	V	-	500 (2极)	250 (2极)	-		800 (2极)
			-	750 (3极)	375 (3极)	-	1200 (3极)	
			-	750 (4极)	500 (4极)	-	1500 (4极)	
额定工作频率	Hz	50/60 (16 2/3)	-	50/60	50/60	-	50/60	
电气/机械寿命 (循环)	次	10...32A:10000电气/10000机械 40...100A:6000电气/4000机械 125A:4000电气/6000机械			5...100A:1500电气/8500机械 125A:1000电气/9000机械			
防护等级	一般	IP 20				IP 40		
	若安装于配电箱内	IP 40						
触头位置指示CPI		OFF=绿色	OFF=绿色	OFF=绿色		OFF=绿色		
		ON=红色	ON=红色	ON=红色		ON=红色		
		TRIP=绿色		TRIP=绿色				
环境温度范围	工作温度	°C	-25...+60			-25...+55		
	存储温度	°C	-40...+70			-40...+70		
接线	mm <sup>2</sup>	1 - 50绞线				2.5-50		
		1 - 70软线						
拧紧力矩	Nm	3.5				2.5-3		

# 剩余电流动作保护器

## GSH200, GS200, GSN201, GDA200, DDA200

### 型号说明

#### GSH200 (电子式)

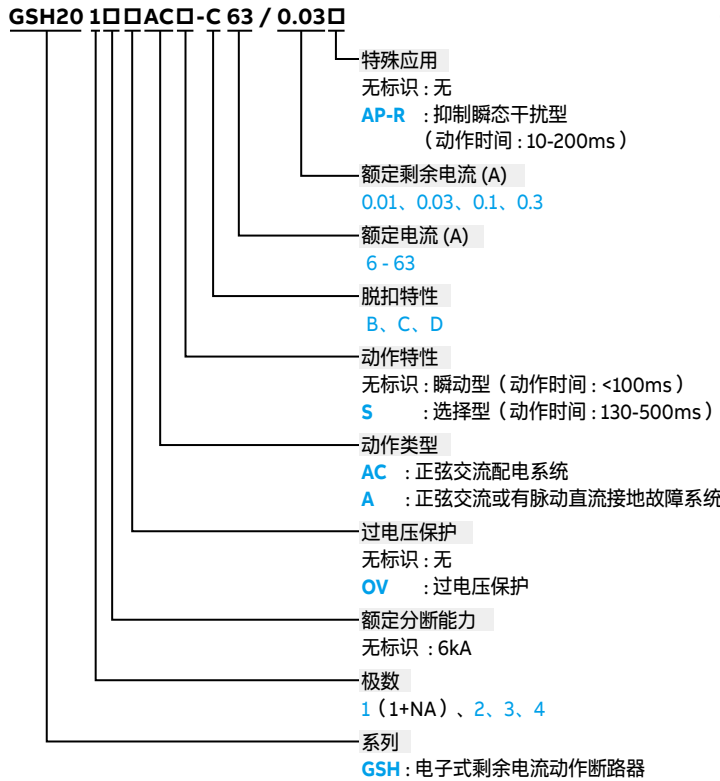

#### GS201 / GS201M (电子式)

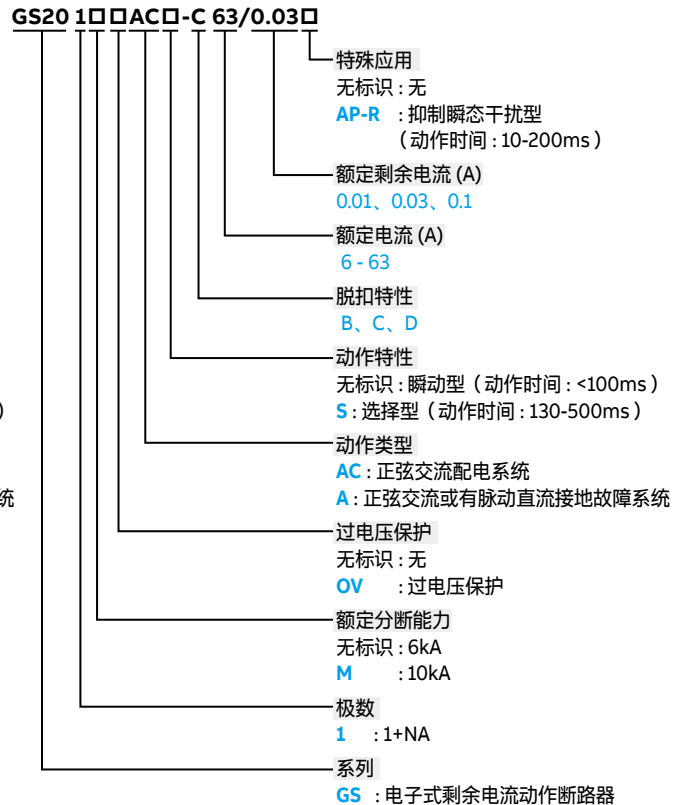

#### GSN201 (电子式)

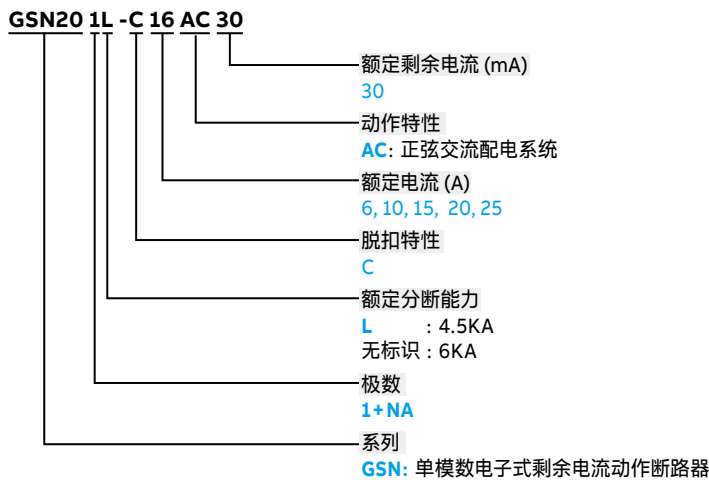

#### GDA200 (电子式) / DDA200 (电磁式)

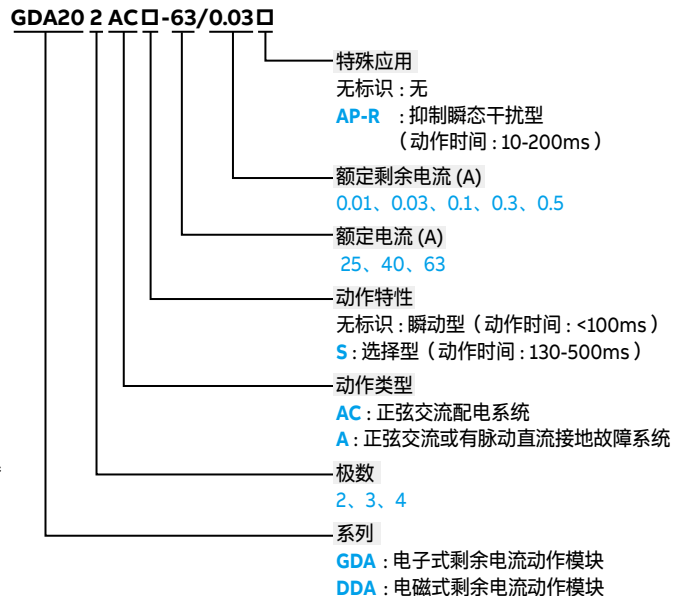

# 剩余电流动作保护器 - DS200, F200

## 型号说明

### DS201 (电磁式)

DS20 1L - C 10 A 30

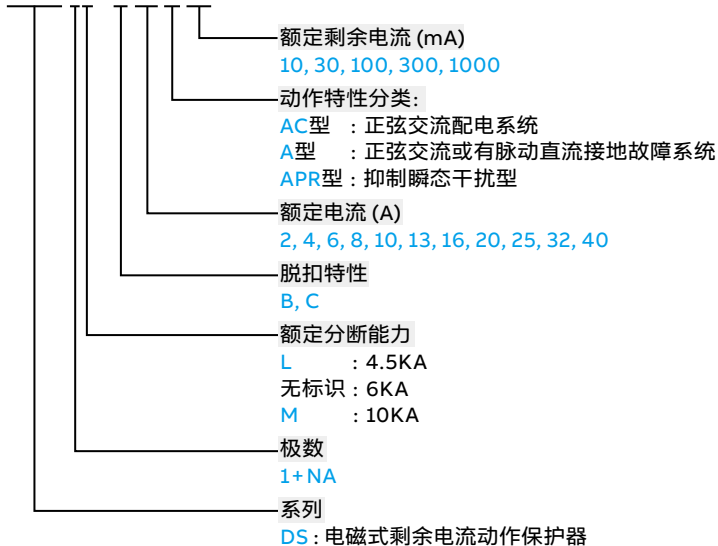

### F200 (电磁式)

F20 2 AC □ -63 / 0.03 □

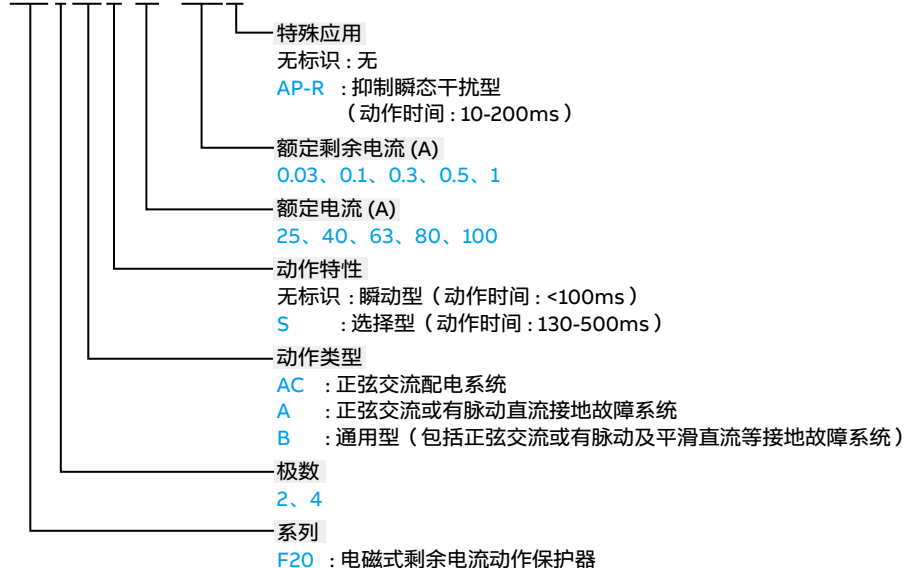

# 剩余电流动作保护器 - GS200, GSH200, GSN201, GDA200, DDA200, F200

## 型号速查表

系列	极数	分断能力标识	特殊应用	剩余电流		脱扣特性	额定电流 (A)											额定剩余电流 (A)	剩余电流延时类型	分断能力 (kA)		
				动作类型	延时类型		6	8	10	13	16	20	25	32	40	50	63				80	100
GS20	1 (1+NA)			AC		-B, -C, -D	*											/0.03		6		
				A	AP-R		*												/0.01, /0.03		AP-R	
				A	S																/0.1	
				OV	AC			*													/0.03	
				A	AP-R		*														/0.03	AP-R
				A	S																/0.1	
	M				AC		*											/0.03		10		
					A	AP-R	*											/0.01, /0.03	AP-R			
					A	S												/0.1				
					OV	AC		*											/0.03			
A	AP-R	*												/0.03	AP-R							
GSH20	1 (1+NA)			AC		-B, -C, -D	*											/0.03		6		
				A	AP-R		*											/0.01, /0.03	AP-R			
				A	S													/0.1				
				OV	AC			*											/0.03			
				A	AP-R		*												/0.03		AP-R	
				A	S													/0.1				
	2, 3, 4				AC		-B, -C, -D	*										/0.03				
					A			*									/0.03	AP-R				
					A	AP-R		*										/0.1				
					AC, A	S												/0.1, /0.3				
GSN201L	1 (1+NA)			AC													/0.03		4.5			
				GSN201													/0.03		6			
GDA20	2, 3, 4			AC, A														/0.03				
				A	AP-R												/0.03, /0.1	AP-R				
				AC, A	S												/0.1, /0.3					
				A													/0.1					
DDA20	2			AC, A													/0.01					
				AC, A													/0.03, /0.1, /0.3, /0.5					
	2, 3, 4			AC, A	AP-R												/0.03	AP-R				
				AC, A	S											/0.1, /0.3, /0.5						
F200	2, 4			AC, A														/0.03, /0.1, /0.3, /0.5				
				A	AP-R												/0.03	AP-R				
				A	S												/0.1, /0.3, /0.5, /1					
				B													/0.03, /0.3, /0.5					
				B	S												/0.3, /0.5					

\* B特性无8A产品

# 剩余电流动作保护器 - DS201

## 型号速查表

系列	极数	分断能力标识	脱扣特性	额定电流 (A)											剩余电流特性	额定剩余电流力 (A)	分断能力 (kA)					
				2	4	6	8	10	13	16	20	25	32	40								
DS20	1 (1+NA)	L	-C														A	0.01	4.5			
																		AC/A/APR		0.03		
																		AC/A		0.30		
					-B, -C														A	0.01	6	
																			AC	0.03		
																			APR	0.03		
						*	*													A		0.03
																				AC/A		0.10
																				APR		0.10
																			AC/APR	0.30		
						*	*												A	0.30		
																			AC	1.00		
				M	-C														A	0.01	10	
																			AC/A	0.03		
																			AC/A	0.10		
																		AC/A	0.30			
																		APR	0.03			
																		APR	0.10			
																APR	0.30					

\* B特性没有此电流

# 剩余电流动作保护器 (RCDs)

## 辅件及附件

### 附件速查表

	F200	DS201	GS201	GS201M	GSN201
辅助触头	S2C - H6R S2C - H11 / O2 / 20R				SN201 - IH(也作为扩展装配其他附件的接口模块) S2C-H**R: 需安装于 SN201-IH 右侧 S2C-H6R: 需安装于 SN201-IH 右侧
信号触头	S2C - S11 / O2 / 20R				SN201-S (1NO+1NC)
信号/辅助触头	S2C - S / H6R				
分励脱扣器	F2C - A1 12-60V AC / DC F2C - A2 110-415V AC, 110-250V DC				
欠电压脱扣器	S2C - UA 12 DC (12 V DC) S2C - UA 24 AC (24 V AC) S2C - UA 24 DC (24 V DC) S2C - UA 48 AC (48 V AC) S2C - UA 48 DC (48 V DC) S2C - UA 110 AC (110 V AC) S2C - UA 110 DC (110 V DC) S2C - UA 230 AC (230 V AC) S2C - UA 230 DC (230 V DC) S2C - UA 400 AC (400 V AC)				
过电压脱扣器	S2C-OVP2 S2C-OVP1				-
电动操作装置	F2C - CM (只适用于F200 2极和4极)	DS2C - CM	S2C - CM2/3		-
自动重合装置	F2C - ARI / F2C - ARI30: 只适用于2P/4P、 In ≤ 100A的F200系列 F2C-ARH: 只适用于2P、IΔn=30/100mA、 In ≤ 63A的F200系列	-			-

6

### GSN201

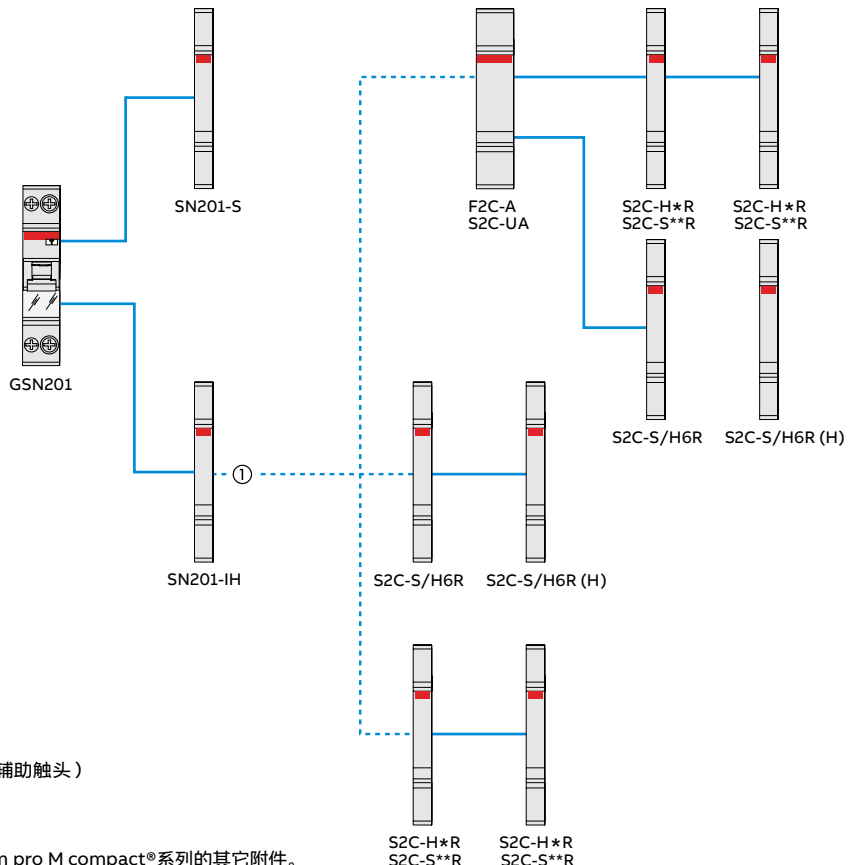

- SN201-IH = 接口模块/辅助触头
- SN201-S = 信号触头
- S2C-H\*R = 辅助触头
- S2C-S\*\*R = 信号触头
- S2C-S/H6R = 信号/辅助组合触头
- S2C-S/H6R(H) = 信号/辅助组合触头 (用作辅助触头)
- F2C-A = 分励脱扣器
- S2C-UA = 欠压脱扣器

① GSN201必须安装此接口模块才能装配System pro M compact®系列的其它附件。



## F200

- S 信号触头
- S / H 信号 / 辅助触头
- S / H (H) 信号 / 辅助触头 (作辅助触头使用)
- H 辅助触头
- ST - F 分励脱扣器
- UR 欠电压脱扣器
- OR 过电压脱扣器
- MOD - F 电动操作装置
- AR 自动重合装置

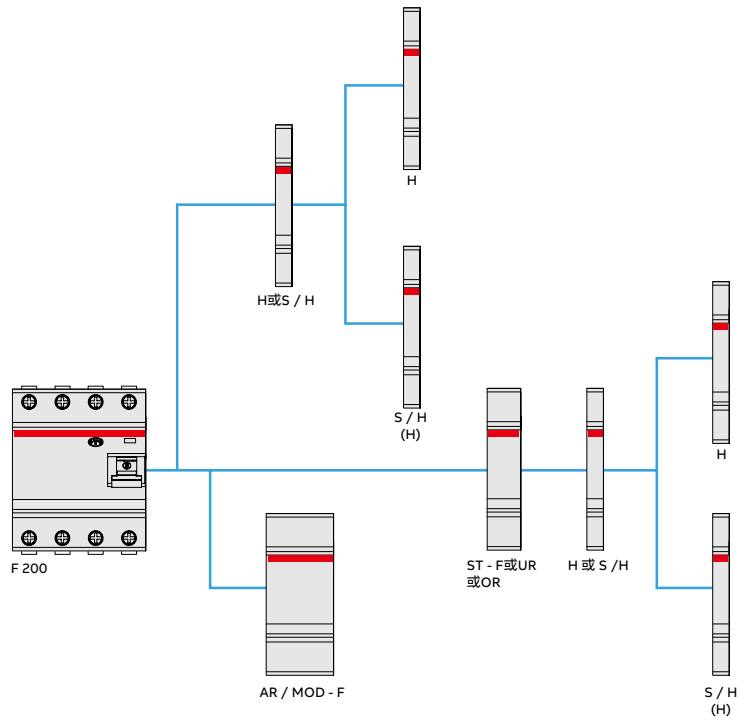

\* 如混用 S2C-S/H6R、S2C-H6R、S2C-H\*\*R、S2C-S\*\*R, 则 S2C-S/H6R、S2C-H6R 需安装在 S2C-H\*\*R、S2C-S\*\*R 左侧。

## DS201

- S 信号触头 S2C-S\*\*R
- H 辅助触头 S2C-H6R、S2C-H\*\*R
- S / H 信号 / 辅助触头 S2C-S/H6R
- S / H (H) 信号 / 辅助触头 (作辅助触头使用) S2C-S/H6R
- ST - F 分励脱扣器 F2C-A
- UR 欠电压脱扣器 S2C-UA
- OR 过电压脱扣器 S2C-OVP
- MOD - DS 电动操作装置 DS2C-CM

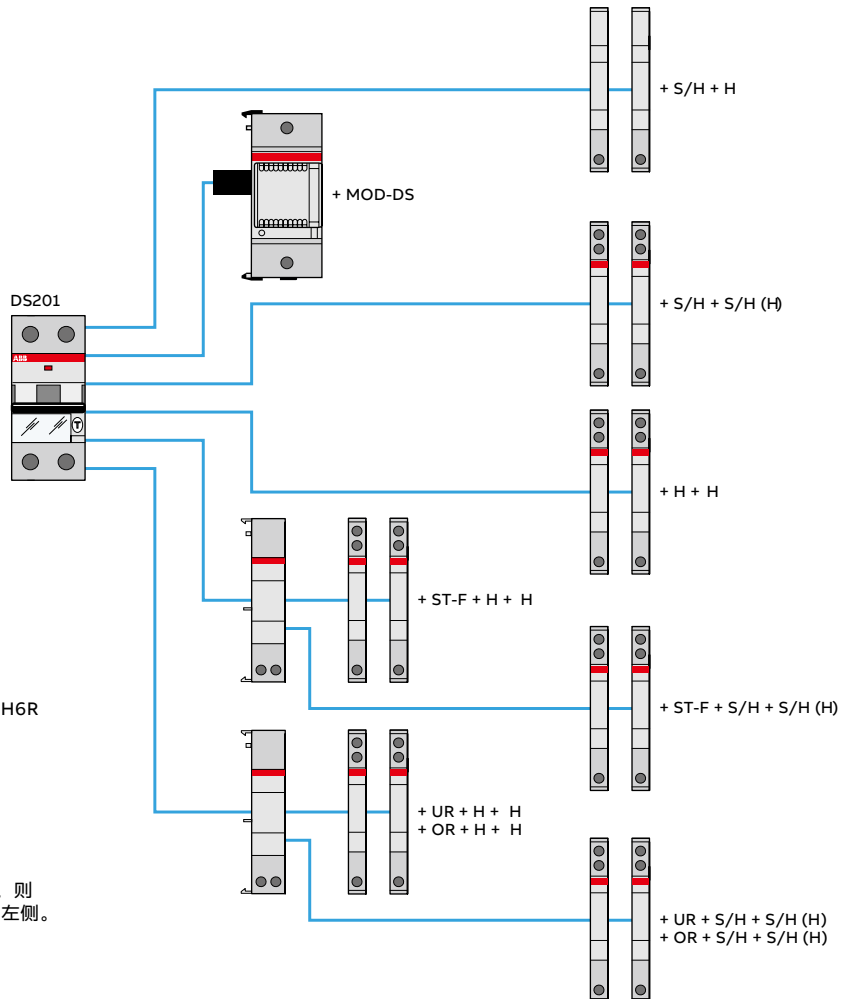

\* 如混用 S2C-S/H6R、S2C-H6R、S2C-H\*\*R、S2C-S\*\*R, 则 S2C-S/H6R、S2C-H6R 需安装在 S2C-H\*\*R、S2C-S\*\*R 左侧。

# 剩余电流动作保护器 (RCDs)

## 辅件及附件

分励脱扣器 (适用于 F200、GS201 / GS201M)			F2C - A1				F2C - A2			
额定电压	AC	V	12...60				110...415			
	DC	V	12...60				110...250			
最大脱扣时间		ms	10				10			
最小脱扣电压	AC	V	6				75			
	DC	V	4.5				55			
脱扣功耗	Ub	V	12 DC	12 AC	60 DC	60 AC	110 DC	110 AC	250 DC	415 AC
	Ib max	VA	10.6	7.8	348	306	5.5	3.8	25	66.4
线圈电阻		Ω	5.5				150			
接线能力		mm <sup>2</sup>	2×1.5				2×1.5			
拧紧力矩		Nm	0.2				0.2			
尺寸 (高×深×宽)		mm	85×74×17.4				85×74×17.4			

自动重合装置 (适用于 F200)			F2C-ARI		F2C-ARI30		F2C-ARH	
电源电压		V	12 ... 30 V AC +10% -15% (50-60Hz) 12 ... 48 V DC +10% -15%				230 VAC	
自动复位操作次数			3				1	
自动复位表复位时间		秒	16		45		12	
功耗	12Va.c.	VA	< 15				230 V AC ≤ 20 (t<0.5s)	
	24Va.c.	VA	< 22					
	30Va.c.	VA	< 25					
	12 ... 48Vd.c.	VA	< 20					
待机时功耗		VA	< 1.5				< 0.4	
自动复位操作间的等候时间		秒	3		30		-	
环境温度下, 闭合时间		秒	< 1				-	
环境温度下, 断开时间		秒	< 0.5				-	
操作次数		次	< 20,000				< 10,000	
工作温度		°C	-25 ... + 55				-25 ... + 55	
控制回路的电缆长度		m	< 1500				-	
电缆截面		mm <sup>2</sup>	< 2.5				< 2.5	
自动复位连续操作3次后 (端子3-4-5), 信号触头进入信号锁定状态。			1NO+1NC (转换触头)				1NA (信号触头锁定状态端子1-2)	
载流能力			5A (250V AC)(阻性负载)				3A	
辅助触头 (端子6-7-8)的载流能力			1NO+1NC (转换触头) 3A (250V AC)(阻性负载)				-	
远程控制			通过干接点				-	
远程控制端子			端子9 = 锁定状态的闭合和远程复位触头 端子10= 断开触头 端子11= 控制触头、+5V d.c.(电动操作装置配备)				-	

1) 不适用于 SH200

注: 设备接通电源后, 激活控制功能前需等候 5 秒。

# 剩余电流动作保护器 - GSH200, GS201M, GSN201

## 技术数据一览表

	GSH201 AC GSH201 A AP-R GSH201 A S	GSH200 AC / A GSH200 A AP-R GSH200 AC S / A S	GS201 AC GS201 A AP-R GS201 A S	GS201M AC GS201M A AP-R GS201M A S	GSN201L	GSN201
符合标准	IEC61009, GB/T 16917.1		IEC61009, GB/T 16917.1		IEC 61009-1 GB/T 16917.1	
<b>电气特性</b>						
模式	电子式		电子式		电子式	
极数	1+N	2, 3, 4	1+N		1P+N	
脱扣特性	B, C, D		B, C, D		C	
额定分断能力 I <sub>cn</sub>	kA	6	6	10	4.5	6
额定电流 I <sub>n</sub>	A	6-63 (S型: 25-63)		6-63 (S型: 25-63A)		6-25
额定电压	V/AC	230	230 (2P AC30mA : 230V)		230/240	
测试电路的最大工作电压	V	254	440		254	
测试电路的最小工作电压	V	110	195		110	
额定工作频率	Hz	50/60		50/60		50/60
剩余电流特性 (动作类型)		AC, A AP-R, A S	AC, A, A AP-R, AC S, A S		AC, A AP-R, A S	
额定剩余动作电流 I <sub>Δn</sub>	A	AC 型: 0.03 A AP-R 型: 0.01, 0.03 A S 型: 0.1	AC 型、A 型: 0.03 A AP-R 型: 0.03, 0.1 AC S 型、A S 型: 0.1、0.3		AC 型: 0.03 A AP-R 型: 0.01, 0.03 A S 型: 0.1	
动作时间	ms	AC、A 型 (瞬动型): <100 A AP-R 型 (抑制瞬态干扰型): 10 - 200 AC S 型、A S 型 (选择型): 130 - 500		AC 型 (瞬动型): <100 A AP-R 型 (抑制瞬态干扰型): 10-200 A S 型 (选择型): 130-500		AC 型 (瞬动型): <100
额定动作过电压	V	AC280 (只适用于 GSH201 OV)	-	AC280 (只适用于 GS201 OV)	AC280V (只适用于 GS201M OV)	-
过电压动作时间	ms	100-300 (只适用于 GSH201 OV)	-	100-300 (只适用于 GS201 OV)	100-300 (只适用于 GS201M OV)	-
不脱扣浪涌电流 (波形8/20)	A	A/AC 型: 250; AP-R/APR 型: 3000; S 型: 3000				
电气寿命	次	10,000				10,000
机械寿命 (循环)	次	20,000				10,000
<b>防护等级</b>						
一般		IP20		IPXXB		IP4x、IP2x
若安于开关柜内		IP40		IP4X		
<b>机械特性</b>						
触头位置指示 CPI		-		OFF = 绿色 ON = 红色		
<b>环境温度范围</b>						
工作温度	°C	-25...+55				-25...+55
储存温度	°C	-40...+70				-25...+70
<b>允许使用环境</b>						
正常气候条件	[°C/RH]	23/83, 40/93, 55/20				
特殊气候条件	[°C/RH]	25/95, 40/95				

# 剩余电流动作保护器 - GSH200, GS201M, GSN201

## 技术数据一览表

	GSH201 AC GSH201 A AP-R GSH201 A S	GSH200 AC / A GSH200 A AP-R GSH200 AC S / A S	GS201 AC GS201 A AP-R GS201 A S	GS201M AC GS201M A AP-R GS201M A S	GSN201L	GSN201
<b>安装</b>						
端子形式	U 型	U 型端子、柱型提升端子 笼型端子	柱型提升端子		笼形	
接线	mm <sup>2</sup> 0.75-35	上端：U型, 接线能力 0.75-35扭矩2Nm 下端： 2P：柱型提升端子, 接线 能力最大25, 扭矩2.8Nm 3P/4P ≤ 40A：笼型, 接线能力最大16, 扭矩 1.2Nm 3P/4P 50, 63A：柱型提 升端子, 接线能力最大25, 扭矩2.8Nm	0.75 - 35		16	
拧紧力矩	Nm 2	见上一行	2.8		1.2	
工具	米字槽 (双十字)					
安装	安装于 DIN 导轨 EN 60715 (35mm)					
进线方式	上下均可作进线端					
尺寸 (高×深×宽)	mm 85×69×35	2P: 93×69×70 3P (6 - 40A): 93×69×87 3P (50, 63A): 93×69×122 4P (6 - 40A): 93×69×105 4P (50, 63A): 93×69×140	88×69×35		85×68.9×17.6	

# 剩余电流动作保护器 - GDA200

## 技术数据一览表



	GDA200 AC	GDA200 A	GDA200 A AP-R	GDA200 AC S	GDA200 A S
符合标准	IEC61009, GB/T 16917.1				
<b>电气特性</b>					
类型（剩余电流动作的特性）	AC	A	A	AC	A
极数	2P, 3P, 4P				
额定电流 $I_n$	A 25, 40, 63				
额定剩余动作电流 $I_{\Delta n}$	A 0.03		0.03, 0.1	0.1, 0.3	
动作时间	ms < 100ms（瞬动型）		10-200ms （抑制瞬态干扰型）	130-500ms（选择型）	
额定工作电压 $U_e$	IEC	V 230/400（2P AC30mA : 230V）			
额定绝缘电压 $U_i$	V 500				
测试电路的最大工作电压	IEC	V 440（2P, 3P）, 254（2P AC30mA, 4P）			
测试电路的最小工作电压	V 195				
额定频率	Hz 50 / 60				
额定分断能力 $I_{cn}$	A 与装配一起的 MCB 分断能力相同				
额定冲击耐受电压（1.2/50） $U_{imp}$	kV 4				
绝缘试验电压，工频，1分钟	kV 2				
不脱扣浪涌电流（波形 8/20）	A 250	3000		3000	
<b>机械特性</b>					
手柄	蓝色				
电气寿命	10000				
机械寿命	20000				
防护等级	安装于配电箱内	IP4X			
	直接安装	IP2X			
抗湿热性 （符合 IEC/EN 60068-2）	湿热	°C/RH	55/95...100 是 28 个周次		
	正常气候条件	°C/RH	23/83 - 40/93 - 55/20		
	特殊气候条件	°C/RH	25/95 - 40/95		
环境温度（日平均温度 $\leq +35^\circ\text{C}$ ）	°C -25...+55				
储存温度	°C -40...+70				
<b>安装</b>					
端子型式	2P	柱型提升式端子（防冲击）			
	3P/4P $I_n=25, 40\text{A}$	笼型			
	3P/4P $I_n=63\text{A}$	柱型提升式端子（防冲击）			
接电缆时上下端子规格 （硬线或软线）	2P	mm <sup>2</sup>	最大可达 25		
	3P/4P $I_n=25, 40\text{A}$	mm <sup>3</sup>	最大可达 16		
	3P/4P $I_n=63\text{A}$	mm <sup>4</sup>	最大可达 25		
拧紧力矩	IEC	Nm	2.8		
	UL/CSA	in-lbs	25（63A 以下）		
工具	米字槽（双十字）				
安装	安装于 DIN 导轨 EN 60715（35mm）				
进线方式	上下均可作进线端				
尺寸（高×深×宽）	mm				
	2P: 93×69×70				
	3P（25 - 40A）: 93×69×87				
	3P（63A）: 93×69×122				
	4P（25 - 40A）: 93×69×105				
	4P（63A）: 93×69×140				

# 剩余电流动作保护器 - DDA200

## 技术数据一览表



	DDA200 AC	DDA200 A	DDA200 AC AP-R	DDA200 A AP-R	DDA200 AC S	DDA200 A S
符合标准	IEC/EN 61009 Ann.G (and IEC 62423 for B type)					
<b>电气特性</b>						
类型 (剩余电流动作的特性)	AC	A	AC	A	AC	A
极数	2P, 3P, 4P					
额定电流 $I_n$	A 25, 40, 63		25, 40, 63		63	
额定剩余动作电流 $I_{\Delta n}$	A 0.01 - 0.03 - 0.1 - 0.3 - 0.5		0.03		0.1 - 0.3 - 0.5	
动作时间	ms < 100ms (瞬动型)		10-200ms (抑制瞬态干扰型)		130-500ms (选择型)	
额定工作电压 $U_e$	IEC	V 230/400 (2P AC30mA : 230V)				
额定绝缘电压 $U_i$	V 500					
测试电路的最大工作电压	IEC	V 2P : 254, 3P和4P : 440				
测试电路的最小工作电压	V 2P : 110, 3P和4P : 195					
额定频率	Hz 50 / 60					
额定分断能力 $I_{cn}$	A 与装配一起的 MCB 分断能力相同					
额定冲击耐受电压 (1.2/50) $U_{imp}$	kV 4					
绝缘试验电压, 工频, 1 分钟	kV 2					
不脱扣浪涌电流 (波形 8/20)	A 250		3000		5000	
<b>机械特性</b>						
手柄	蓝色					
电气寿命	10000					
机械寿命	20000					
防护等级	安装于配电箱内	IP4X				
	直接安装	IP2X				
抗湿热性 (符合 IEC/EN 60068-2)	湿热	°C/RH	55/95...100 是 28 个周次			
	正常气候条件	°C/RH	23/83 - 40/93 - 55/20			
	特殊气候条件	°C/RH	25/95 - 40/95			
环境温度 (日平均温度 $\leq +35^\circ\text{C}$ )	°C -25...+55					
储存温度	°C -40...+70					
<b>安装</b>						
端子型式	2P	柱型提升式端子 (防冲击)				
	3P/4P $I_n=25, 40\text{A}$	笼型				
	3P/4P $I_n=63\text{A}$	柱型提升式端子 (防冲击)				
接电缆时上下端子规格 (硬线或软线)	2P	$\text{mm}^2$	最大可达 25			
	3P/4P $I_n=25, 40\text{A}$	$\text{mm}^3$	最大可达 16			
	3P/4P $I_n=63\text{A}$	$\text{mm}^4$	最大可达 25			
拧紧力矩	IEC	Nm	2.8			
	UL/CSA	in-lbs	25 (63A 以下)			
工具	米字槽 (双十字)					
安装	安装于 DIN 导轨 EN 60715 (35mm)					
进线方式	上下均可作进线端					
尺寸 (高×深×宽)	mm		2P: 93×69×70 3P (25 - 40A): 93×69×87 3P (63A): 93×69×122 4P (25 - 40A): 93×69×105 4P (63A): 93×69×140			

# 剩余电流动作保护器 - DS201, F200

## 技术数据一览表



型号	DS201	F200 AC	F200 A	F200 A S	F200 A AP-R	F200 B
符合标准	IEC61009, GB/T 16917.1	IEC/EN 61008, UL 1053 <sup>®</sup> (Type A), GB/T 16916				IEC/EN61008/EN62423,GB/T22794
模式	电磁式					
极数	1+NA	2,4				
脱扣特性	B,C	-				
额定分断能力 I <sub>cn</sub>	kA 4.5 (DS201L) 6 (DS201) 10 (DS201M)	须与断路器配合使用				
额定电流 I <sub>n</sub>	A 2-40	25,40,63,80,100	25,40,63,80,100	40,63,80,100	25,40,63,80,100	16,25,40,63
额定电压	V/AC 230	230/400/-240/415				230/400
额定工作频率	Hz 50-60					
剩余电流特性	AC型、A型、APR型	AC型	A型	A型	A型	B型
额定剩余动作电流 I <sub>Δn</sub>	A 0.01,0.03,0.1,0.3,1.0	0.01-0.03-0.1-0.3-0.5		0.1-0.3-0.5-1	0.03	0.03,0.3,0.5
动作时间	瞬动型 抑制瞬态干扰型	瞬动型 选择型				
额定动作过电压	V -					
过电压动作时间	ms -					
机械寿命	次 20,000					
电气寿命	次 10,000					
防护等级	一般	IP20	IP2X			
	若安装于开关柜内	IP40	IP4X			
触头位置指示CPI	-	有				
环境温度范围	工作温度	°C -25...+55				
	储存温度	°C -40...+70				
允许适用环境 IEC/EN 60068-2	正常气候条件	°C/RH 23/83, 40/93, 55/20				
	特殊气候条件	°C/RH 25/95, 40/93				
接线	mm <sup>2</sup> 25(上端) 10(下端)	25 (I <sub>n</sub> ≤ 63A), 35 (I <sub>n</sub> > 63A)				
拧紧力矩	Nm 2.8	2.8; 4.8 (只适用于 I <sub>n</sub> > 63A系列)				

# 电弧故障保护器 - S - ARC1, DS - ARC1

## 型号速查表及辅件及附件装配图

### 型号速查表

型号	极数	用途	剩余电流		特性	额定电流	额定剩余电流 (A)	分断能力 (kA)
			动作类型	延时类型				
S-ARC1	1+NA				-B,-C	6、10、13、16、20		6
		M			-B,-C	6、10、13、16、20		10
DS-ARC1	1+NA		A		-B,-C	6、10、13、16、20	/0.03	6
		M	A		-B,-C	6、10、13、16、20	/0.03	10

### 辅件及附件装配图

System pro M compact® 配件 - 与配件的组合

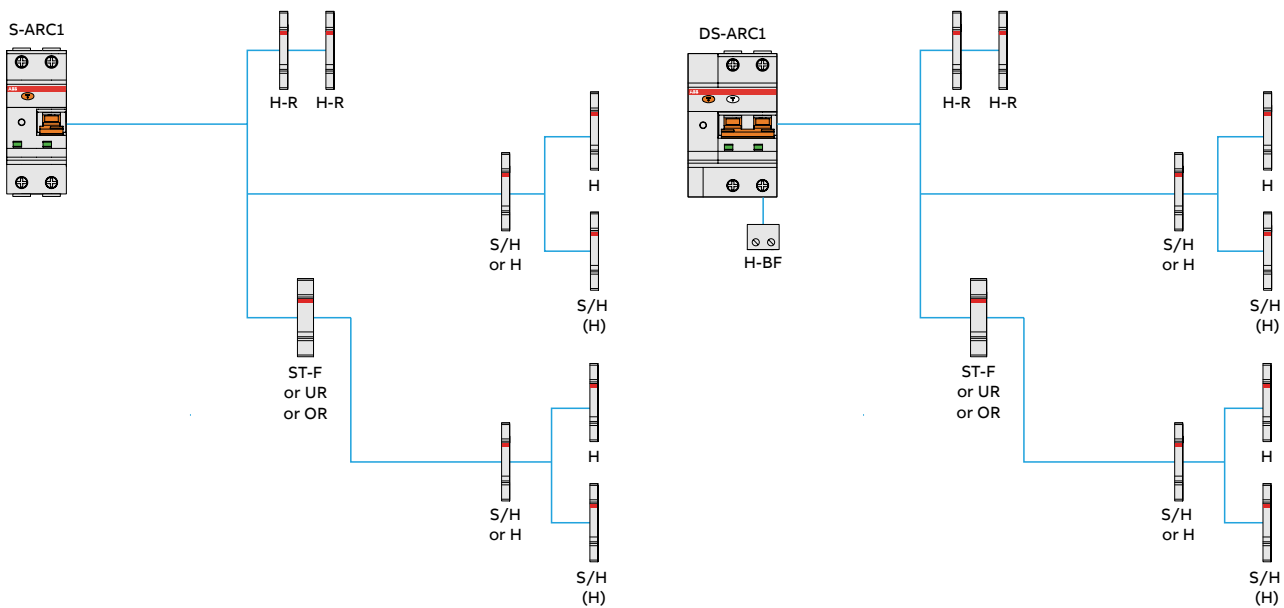

		S-ARC 1	DS-ARC 1
H	辅助触头	S2C-H6R	S2C-H6R
H-R	辅助触头	S2C-H6-xxR	S2C-H6-xxR
S/H	信号/辅助触头	S2C-S/H6R	S2C-S/H6R
S/H (H)	信号/辅助触头 (作辅助触头使用)	S2C-S/H6R	S2C-S/H6R
ST-F	分励脱扣器	F2C-A	F2C-A
UR	欠压脱扣器	S2C-UA	S2C-UA
OR	过压脱扣器	S2C-OVP	S2C-OVP
H-BF	底部安装辅助触头		S2C-H01/S2C-H10



# 电弧故障保护器 - S - ARC1

## 技术数据一览表

		S-ARC1	S-ARC1 M	
标准		IEC/EN 62606; IEC/EN60898-1; GB/T 31143		
电气功能	极数	1P+N		
	额定电流 $I_n$	A	$6 \leq I_n \leq 20$	
	额定电压 $U_e$	V	230-240	
	绝缘电压 $U_i$	V	500VAC	
	过电压等级	III		
	污染等级	2		
	最小工作电压	V AC	170	
	防过压阈值	V AC	275	
	额定频率	Hz	50/60	
	符合IEC 60898-1的额定分断能力	额定 $I_{cn}$	A	6,000
	符合IEC 60947-2的额定分断能力	极限 $I_{cu}$	kA	7.5
		运行 $I_{cs}$	kA	6
	额定剩余分断能力 $I_{cn1}$	A	6,000	
	额定冲击耐压 (1.2/50) $U_{imp}$	kV	4(海平面上的测试电压 6.2kV; 2,000m处5kV)	
	工频下1分钟的电介质试验电压	kV	2 (50/60 Hz, 1分钟)	
过流脱扣特性	B: $3 I_n \leq I_m \leq 5 I_n$	■		
	C: $5 I_n \leq I_m \leq 10 I_n$	■		
限流等级	3			
主要机械特征	外壳	绝缘材料级别II, RAL 7035		
	手柄	绝缘分组IIIA, 橙色RAL2004, 密封在开-关-位置		
	触头位置指示	绿色/红色窗口		
	电气寿命	10,000次操作		
	机械寿命	20,000次操作		
	符合EN 60529的防护等级	外壳	IP4X	
		端子	IP2X	
	符合IEC/EN 60068-2-27的抗冲击能力	30g-2次冲击-13ms		
	符合IEC/EN 60068-2-6的抗震能力	0.35 mm或5g - 在5...150...5 Hz 下执行20次循环, 不施加负载		
	环境条件(湿热)符合IEC/EN 60068-2-30	°C/RH	在55°C/90 - 96 %和25°C/95 - 100 %下执行28次循环	
	用于设置热敏元件的基准温度	°C	30	
	环境温度(日平均值 $\leq +35$ °C)	°C	-25...+55	
	存储温度	°C	-40...+70	
	装配	端子类型	双向圆柱型提升端子(防冲击)	
		电缆的端子尺寸	mm <sup>2</sup>	25/25
母排的端子尺寸		mm <sup>2</sup>	10/10	
紧固力矩		Nm	2.8	
电缆的剥皮长度		mm	12.5	
安装		在符合EN 60715的DIN导轨上 (35 mm)		
安装位置		任意		
供电源		顶部/底部端子		
尺寸和重量	尺寸(HxDxW)	mm	85 x 69 x 35	
	重量	g	180	

# 电弧故障保护器 - DS - ARC1

## 技术数据一览表



		DS-ARC1	DS-ARC1 M		
标准		IEC/EN 62606; IEC/EN 61009-1; IEC/EN 61009-2-1			
电气特性	类型 (剩余电流动作的特性)	A			
	极数	1P + N			
	额定电流 $I_n$	A $6 \leq I_n \leq 20$			
	额定剩余动作电流 $I_{\Delta n}$	A 0.03			
	额定工作电压 $U_e$	V 230 - 240			
	额定绝缘电压 $U_i$	V 500 V AC			
	过电压等级	III			
	污染等级	2			
	RCD电路工作测试电压 $U_t$	V 170 - 264			
	防过压阈值	V 275			
	额定频率	Hz 50/60			
	符合 IEC/EN 61009-1的额定分断能力	极限 $I_{cn}$	A 6000	10000	
	符合 IEC/EN 60947-2的额定分断能力 (仅适用于短路测试)	极限 $I_{cu}$	kA 7.5	10	
		运行 $I_{cs}$	kA 6	7.5	
	额定剩余电流分断能力 $I_{\Delta m}$	A 6000			
	额定冲击耐受电压 (1.2/50) $U_{imp}$	kV 4			
	介电试验电压, 工频, 1分钟	kV 2.5 (50/60 Hz, 1 min.)			
过电流脱扣特性	B: $3 I_n \leq I_m \leq 5 I_n$	■			
	C: $5 I_n \leq I_m \leq 10 I_n$	■			
限流等级	3				
不脱扣浪涌电流 (波形 8/20)	NA				
机械特性	外壳	绝缘材料级别 I, RAL 7035			
	手柄	绝缘材料级别 II, 橙色 RAL 2004, 密封在开-关-位置			
	触头位置指示	绿色/红色窗口			
	接地故障脱扣指示	蓝色指示在手柄根部			
	电气寿命	10,000次操作			
	机械寿命	20,000次操作			
	防护等级符合 EN 60529	外壳	IP4X		
		端子	IP2X		
	抗冲击能力符合 IEC/EN 60068-2-27	25g - 2次冲击 - 13ms			
	抗震能力符合 IEC/EN 60068-2-6	0.2 mm或5g 在5...150...5 Hz 下执行20次循环			
	环境条件 (湿热) 符合 IEC/EN 60068-2-30	°C/RH	在55°C/90 - 96 %和25°C/95 - 100 %下执行28次循环		
	用于设置热敏元件的基准温度	°C	30		
	环境温度 (日平均值 $\leq +35$ °C)	°C	-25...+55		
	存储温度	°C	-40...+70		
	装配	端子类型	顶部/底部	双向圆柱型提升端子(防冲击)	
电缆的端子尺寸		顶部/底部	mm <sup>2</sup>	25/25	
母排的端子尺寸		顶部/底部	mm <sup>2</sup>	10/10	
紧固力矩		顶部/底部	Nm	2.8	
电缆的剥皮长度			mm	12	
安装		在符合 EN 60715的 DIN导轨上 (35 mm)			
安装位置		任意			
供电源		顶部/底部端子			
尺寸和重量		尺寸 (H x D x W)	mm	85 x 69 x 52.5	
		重量	g	240	

# 隔离开关 - SD200

## 型号说明及技术数据

### 型号说明

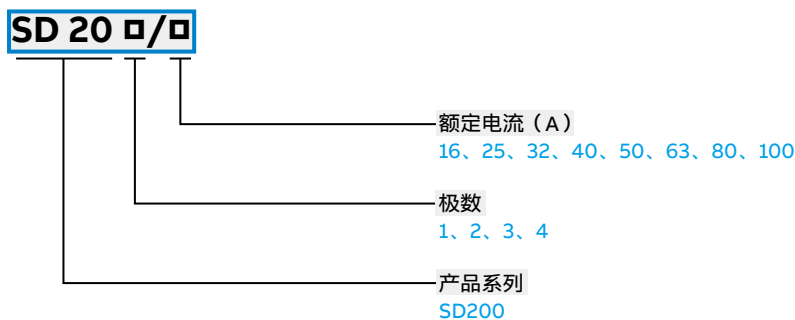

SD202

### 订货资料

额定电流 A	SD200			
	1极	2极	3极	4极
16	SD201/16	SD202/16	SD203/16	SD204/16
25	SD201/25	SD202/25	SD203/25	SD204/25
32	SD201/32	SD202/32	SD203/32	SD204/32
40	SD201/40	SD202/40	SD203/40	SD204/40
50	SD201/50	SD202/50	SD203/50	SD204/50
63	SD201/63	SD202/63	SD203/63	SD204/63
80	SD201/80	SD202/80	SD203/80	SD204/80
100	SD201/100	SD202/100	SD203/100	SD204/100

### 技术数据

符合标准	GB/T 14048.3 / IEC 60947-3
极数	1, 2, 3, 4
额定电流 $I_n$	A 16, 25, 32, 40, 50, 63, 80, 100
额定电压 $U_e$	V 1P: 253VAC; 60VDC ( $I_n \leq 63A$ ) 2P: 440VAC; 125VDC ( $I_n \leq 63A$ ) 3P, 4P: 440VAC
额定频率	Hz 50 / 60
额定短时耐受电流 $I_{cw}$	20 $I_n$ , 1s ( $I_n \leq 63A$ , AC) 12 $I_n$ , 1s ( $I_n = 80A/100A$ , AC) 20 $I_n$ , 1s ( $I_n \leq 63A$ , 1P/2P, DC)
额定短路接通能力 $I_{cm}$	15 $I_n$ ( $I_n \leq 63A$ ); 9 $I_n$ ( $I_n = 80A / 100A$ )
额定绝缘电压 $U_i$	V 相对地 250V; 相对相 500V
额定限制短路电流	kA 25 (配合 NH 00 100 A gL-Gg 使用)
冲击耐受电压 $U_{imp}$	kA 4
使用类别	AC23A, DC21A
位置指示	CPI + 手柄
防护等级	IP20 / IPXXB; IP40 (在配电箱中)
电气寿命	次 20,000(AC); 1,500(DC)
机械寿命	次 20,000
工作温度	°C - 25...+ 55
储存温度	°C - 40...+ 70
拧紧力矩	Nm 2.8

# 熔断器式隔离开关 (熔断器座) - E90

## 型号说明及技术数据



### E9 1 h N / 32 S

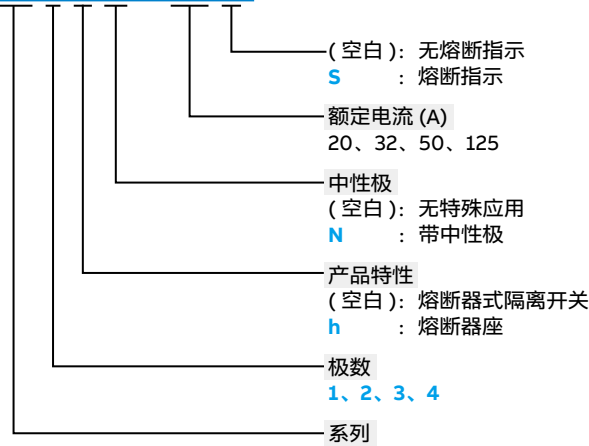

### E9 1 / 32 PV S

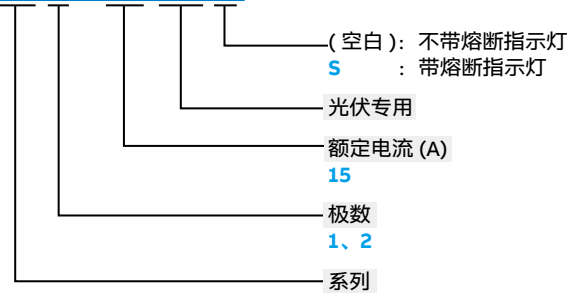

### 型号速查表

系列	额定电流 (A)	极数					
		1	1+NA	2	3	3+NA	4
E90	20	E91/20		E92/20	E93/20		
	32	E91/32	E91N/32	E92/32	E93/32	E93N/32	E94/32
	50	E91/50	E91N/50	E92/50	E93/50	E93N/50	
	50	E91/50s	E91N/50s	E92/50s	E93/50s	E93N/50s	
	100	E91/125	E91N/125	E92/125	E93/125	E93N/125	
	100	E91/125s	E91N/125s	E92/125s	E93/125s	E93N/125s	
E90h	20		E91hN/20			E93hN/20	
	32		E91hN/32			E93hN/32	
E90PV	30	E91/32PV		E92/32PV			
E90PVs		E91/32PVs		E92/32PVs			
E90 PV1500	32	E91/32PV 1500e					

### 技术数据一览表

	E90				E90h		E90PV		E90 PV1500	
最大额定工作电流	A	20	32	50	100	20	32	32	32	
符合标准		GB/T 14048.3				GB/T 13539.3		GB/T 14048.3		IEC 60269/UL4248
熔断器尺寸	mm	8x31	10x38	14x51	22x58	8x31	10x38	10x38	10x85和10/14x85	
额定电压 Un	V	AC 400V		AC 690V		AC 400V		DC 1000V		DC1500V
使用类别		AC-22B	AC-22B	AC-20B		-	-	DC-20B		DC-20B
额定工作频率	Hz	50-60								
接线端子规格	mm <sup>2</sup>	25			35x2	16		25	25	

# 导轨开关 - E210

## 型号说明



### 通断开关

#### E211 X - 16 - 10

- 触头形式  
10: 1NO  
20: 2NO  
30: 3NO  
40: 4NO
- 额定电流 (A)  
16, 25, 32
- 选择  
空白: 不带指示灯  
X: 带指示灯
- 系列

### 转换开关

#### E21 3 - 16 - 001

- 触头形式  
001: 1CO  
002: 2CO  
101: 1CO  
202: 2CO
- 额定电流 (A)  
16, 25
- 选择  
3: 不带断开位置  
4: 带断开位置
- 系列



### 导轨按钮

#### E21 7 - 16 - 10 B 48

- 选择  
空白: 250V AC  
48: 12-48V AC/DC<sup>1)</sup>  
220: 110-220V DC<sup>1)</sup>
- 颜色  
B: 白 (灰-不带灯)  
C: 红  
D: 绿  
E: 黄<sup>2)</sup>  
F: 黑<sup>2)</sup>  
G: 蓝
- 触头形式  
10: 1NO  
11: 1NO + 1NC  
01: 1NC
- 额定电流 (A)  
16
- 选择  
5: 不带灯按钮  
7: 带灯按钮
- 系列

### 控制开关

#### E218 16 - 11

- 触头形式  
11: 1NO + 1NC  
22: 2NO + 2NC  
31: 3NO + 1NC
- 额定电流 (A)  
16, 25
- 系列



### 导轨指示灯

#### E219 - 2 CD 48

- 选择  
空白: 115-250V AC  
48: 12-48V AC/DC  
220: 110-220V DC<sup>3)</sup>
- 颜色  
B: 白<sup>3)</sup>  
C: 红  
D: 绿  
E: 黄<sup>3)</sup>  
G: 蓝<sup>3)</sup>  
CD: 红绿<sup>4)</sup>  
CDE: 红黄绿<sup>4)</sup>
- LED灯数量  
空白: 1个  
2: 2个  
3: 3个
- 系列



1) 不适用于不带灯按钮  
2) 不适用于带灯按钮  
3) 不适用于多灯型导轨指示灯  
4) 只适用于多灯型导轨指示灯

# 导轨开关 - E210

## 型号速查表

### 导轨开关

系列功能	额定电流		
	16 A	25 A	32 A
通断开关	E211-16-10	E211-25-10	E211-32-10
	E211-16-20	E211-25-20	E211-32-20
	E211-16-30	E211-25-30	E211-32-30
	E211-16-40	E211-25-40	E211-32-40
带灯通断开关	E211X-16-10	E211X-25-10	
	E211X-16-20	E211X-25-20	
	E211X-16-30	E211X-25-30	
转换开关	E213-16-001	E213-25-001	
	E213-16-002	E213-25-002	
带断开位置的转换开关	E214-16-101	E214-25-101	
	E214-16-202	E214-25-202	
控制开关	E218-16-11	E218-25-11	
	E218-16-22		
	E218-16-31		

### 导轨按钮

系列功能	额定电压					
	250 V		12 - 48 V AC / DC		110 - 220 V DC	
不带灯按钮	E215-16-11B					
	E215-16-11C					
	E215-16-11D					
	E215-16-11E					
	E215-16-11F					
	E215-16-11G					
带灯按钮	E217-16-10B	E217-16-01B	E217-16-10B48	E217-16-01B48	E217-16-10B220	E217-16-01B220
	E217-16-10C	E217-16-01C	E217-16-10C48	E217-16-01C48	E217-16-10C220	E217-16-01C220
	E217-16-10D	E217-16-01D	E217-16-10D48	E217-16-01D48	E217-16-10D220	E217-16-01D220
	E217-16-10E	E217-16-01E	E217-16-10E48	E217-16-01E48	E217-16-10E220	E217-16-01E220
	E217-16-10G	E217-16-01G	E217-16-10G48	E217-16-01G48	E217-16-10G220	E217-16-01G220

### 导轨指示灯

系列功能	额定电压		
	115 - 250 V AC	12 - 48 V AC / DC	110 - 220 V DC
单灯	E219-B	E219-B48	E219-B220
	E219-C	E219-C48	E219-C220
	E219-D	E219-D48	E219-D220
	E219-E	E219-E48	E219-E220
	E219-G	E219-G48	E219-G220
多灯	E219-2CD	E219-2CD48	
	E219-3C		
	E219-3CDE		
	E219-3D		

# 导轨开关 - E210

## 技术数据一览表及接线端子



	E211	E211 X	E213	E214	E218	E215	E217	E219
标准	EN 60669-1 / GB/T 16915.1		EN 60669-1 / GB/T 16915.1					EN 62094-1
隔离特性	EN 60669-2-4		-					-
短路耐受能力	kA 3 (带熔断器 ≤ 35A)		-					-
额定电压 U <sub>n</sub>	V 250 AC							
最低工作电压	24 V; 25 mA							
额定电流 I <sub>n</sub>	A 16, 25, 32		16, 25					16
LED 电流	mA -	5	-					5
LED 电压	V -	115 - 250 AC		-			12 - 48 AC / DC 115 - 250 AC 110 - 220 DC	12 - 48 AC / DC 115 - 250 AC 110 - 220 DC
额定频率	Hz 50/60							
模块	数量 0.5 或 1		0.5 或 1					0.5
可锁定	在 ON / OFF 位置		在 ON / OFF 位置					-
工作温度	°C - 25 ~ + 55							
储存温度	°C - 40 ~ + 70							
接线能力	mm <sup>2</sup> 硬线: 1 x 1 mm <sup>2</sup> 至 1 x 6 mm <sup>2</sup> 或 2 x 2.5 mm <sup>2</sup> 软线: 1 x 0.75 mm <sup>2</sup> 至 2 x 1.5 mm <sup>2</sup>							
拧紧力矩	Nm 1.2 - 1.5							

### 接线端子

#### E211 - 通断开关

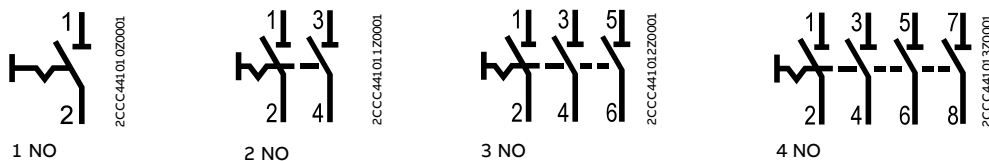

#### E211X - 带指示灯的通断开关



#### E213 - 转换开关

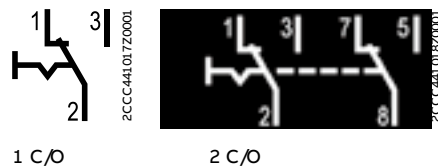

#### E214 - 带断开位置的转换开关

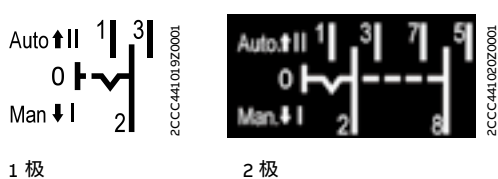

#### E218 - 控制开关

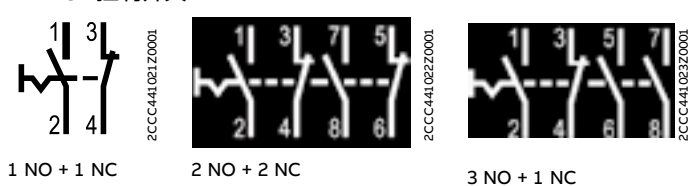

#### E215 - 按钮

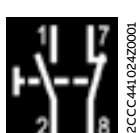

#### E217 - 带灯按钮

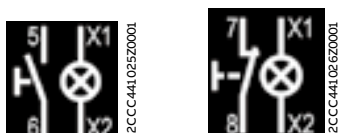

#### E219 - 指示灯

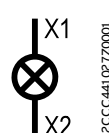

# 剩余电流监视器 - RD

## 产品概述及技术数据一览表

剩余电流监视器与外置环形电流互感器配合使用，用于监视剩余电流。

RD2 导轨安装系列通过面板微型 DIP 开关设置灵敏度和响应时间，并提供一组输出触头提供监视状态指示。

RD3 导轨安装系列通过面板微型旋钮开关设置灵敏度和响应时间，并提供二组输出触头提供监视状态指示，可提供预报警功能及 LED 显示条指示，外置接线端子。



剩余电流监视器RD



环形电流互感器

### 技术数据一览表

剩余电流监视器RD	RD2	RD2-48	RD3	RD3-48	RD3M	RD3M-48	RD3P	RD3P-48	
标准	IEC/EN 62020		IEC/EN 60947-2 附录 M						
额定工作电压	V	230 - 400 AC	48-150 AC/DC	230 - 400 AC +10%/-15%	12 - 48 AC DC +10%/-15%	230 - 400 AC +10%/-15%	12 - 48 AC/DC +10%/-15%	230 - 400 AC +10%/-15%	12 - 48 AC/DC +10%/-15%
剩余电流特性	Type A		Type A (至 $I_{\Delta n} = 5 \text{ A}$ ) Type AC (用于较大电流)						
额定工作频率	Hz	50 - 60		50 - 60					
监视频率	-		50 Hz -150 Hz						
频率滤波器	-		-			有		有	
额定剩余电流 $I_{\Delta n}$	A	0.03, 0.1, 0.3, 0.5, 1, 2		0.03, 0.1, 0.3, 0.5, 1, 2, 3, 5, 10, 30					
动作时间设置 $\Delta t$	s	快速(瞬动), 0.3, 0.5, 1, 2, 5		0, 0.06, 0.2, 0.3, 0.5, 1, 2, 3, 5, 10					
预报警阈值	-		-			60% $I_{\Delta n}$		60% $I_{\Delta n}$	
远程复位按钮的最大接线长度	-		15 m						
触头容量	10 A, 250 V AC (纯阻) (6-7-8)		8 A, 250 V AC (7-8-9); (10-11-12)						
触点类型	1 CO		2 CO						
LED指示灯	有		有			有		有 (LED 灯 + LED 显示条)	
工作温度	°C	-5 ~ +40		-25 ~ +70					
最高功耗	W	< 3.4 W, 230 V AC		< 3.6 W	< 600 mW	< 3.6 W	< 600mW	< 3.6 W	< 600 mW
模数	2		3						
接线能力	mm <sup>2</sup>	4 (软线), 6 (硬线)		2.5					
拧紧力矩	Nm	0.6		0.5					
防护等级	IP20		IP20						

环形电流互感器	TRM	TR1	TR2	TR3	TR4	TR4/A	TR160	TR160/A	TR5	TR5/A	TR6	TR6/A	
铁芯	闭合式	闭合式	闭合式	闭合式	闭合式	开合式	闭合式	开合式	闭合式	开合式	闭合式	开合式	
内径	mm	29	35	60	80	110	110	160	160	210	210	300	300
最大一次电流	A	160	250	400	800	1250	1250	2000	2000	3200	3200	5000	5000
最小测量电流	mA	30	30	30	100	100	300	300	500	300	500	500	1000
工作温度	°C	-10 ~ +70											
储存温度	°C	-20 ~ +80											
变比	500 / 1												
工频直流耐压 (1 分钟)	kV	2.5											
最大绝缘电压	V	1000 AC											
最大热过载	kA	40 / 1 秒											
接线能力	mm <sup>2</sup>	2.5											
防护等级	IP20												



# 定时器 - AT (机械式) / D Line (数字式)

## 型号说明及技术数据一览表

### 型号说明

#### AT 2 e - 7 R

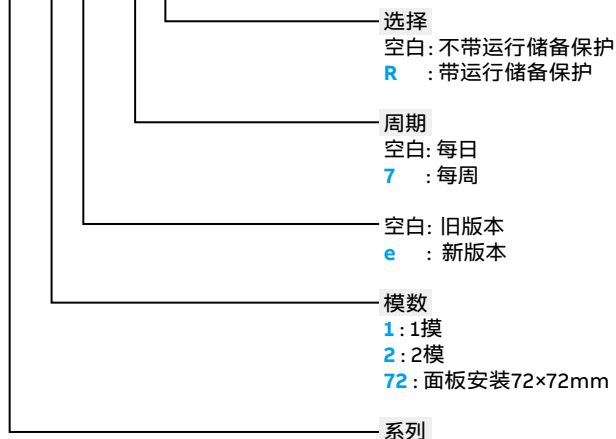

### 技术数据一览表



型号	AT1e	AT1e-R	AT2e-R	AT2e-7R	AT2	AT2-R	AT2-7R	AT72e	AT72e-R	AT72e-7R	
标准	EN 60730-1 EN 60730-2-7		EN 60730-1 EN 60730-2-7		EN 60730-1 EN 60730-2-7			EN 60730-1 EN 60730-2-7			
额定电压	V 230 AC ± 10%		230 AC ± 10%		230 AC			230 AC + 10%			
触点类型	1 NO		1NO/1NC		1NO/1NC			1NO/1NC			
触头容量阻性负载	A 16		16		16			16			
触头容量感性负载	A 4		3		4			2			
额定频率	Hz 45-65		50-60		50-60			50 - 60			
时钟基准	石英		石英		石英			石英			
最小开关时间	分钟	15	15	15	105	30	30	210	15 (每天)	15 (每天)	120 (每周)
各循环内最多指令数	96	96	96	96	48	48	48	96	96	84	
运行储备	小时	-	100	150	150	-	150	150	72	72	72
精度	±1秒/24小时		±1秒/24小时		±1秒/24小时			±1秒 / 24 小时			
功耗	W	0.5	0.5		0.5			0.9			
最大开关功率	W	3500		3500		3500			3500		
接线能力	mm <sup>2</sup>	4		4		2.5			4		
工作温度	°C	-10 ~ +50		-10 ~ +50		-10 ~ +50			-10 ~ +50		
储存温度	°C	-10 ~ +50		-10 ~ +50		-10 ~ +50			-10 ~ +50		
模数	1	2		2		2					
拧紧力矩	Nm	0.8		0.5		0.5			0.8		

# 定时器 - AT（机械式）/ D Line（数字式）

## 型号说明及技术数据一览表

### 型号说明

#### D1 PLUS



### 技术数据一览表



	D1	D1 PLUS	D1 SYNCHRO	D2	D2 PLUS	D2 SYNCHRO
标准	EN 60730-1, EN 60730-2-7					
额定电压	V 230 AC ± 10%					
额定脉冲电压	kV 4					
触点类型	1 CO					
编程硬盘	-	■	■	-	■	■
外部输入	-	■	-	-	■	-
DCF77 天线	-	-	■	-	-	■
GPS 天线	-	-	■	-	-	■
编程软件	-	■	■	-	■	■
触头容量阻性负载	A 16 (NO), 16 (NC)					
触头容量感性负载	A 10 (NO), 2 (NC)					
额定频率	Hz 50 - 60					
时钟基准	石英					
最小开关时间	秒 1					
每次循环最多程序	64 组					
负载储备	自首次启动后 6 年 (锂电池)					
外部输入	数量 1	1	-	2	2	-
事件保存时间	1 日 - 12 个月					
精度	秒 / 日 ± 0.5					
最大功耗	VA 6.5				7.8	
最大开关功率	VA 3500					
白炽灯功率	W 3000					
无极荧光灯	W 1100					
荧光灯管功率	W 900					
带电子镇流器的荧光灯管功率	W 7 x 23 (最多 23 个灯)					
防护等级	IP20					
接线能力	mm <sup>2</sup> 6					
工作温度	°C - 5 ~ + 55					
储存温度	°C - 10 ~ + 65					
模块	2					

# 电涌保护器 - OVR

## 型号说明

### OVR T2 3N 40 - 440s P TS QS

特殊或附加功能

选择	释义
无标识	无特殊或附加功能
s	安全储备保护
P	插拔式
TS	远端报警遥信触点
QS	快速安全热脱扣技术
U	符合UL1449

最大持续运行电压Uc, V

系列	选择	释义
T1, T1-T2	255, 440	L-N保护模式
T2	255	仅用于N-PE模块
	120, 275, 320, 350, 385, 440, 660, 1000	L-N或L-PE
PV	670	L-L直流系统, Un = 600V
	1000	L-L直流系统, Un = 1000V
	1500	L-L直流系统, Un = 1500V
2	75	L-L直流系统, Un = 57V

通流容量

系列	选择: 冲击电流Iimp (kA), 10/350	释义
T1	25	L-N保护模式
	50	N-PE保护模式
	100	N-PE保护模式
T1-T2	12.5 & 15	L-N保护模式
	25	L-N保护模式

系列	选择: 最大放电电流Imax (kA), 8/20	释义
T2	20	标称放电电流In:10kA
	40	标称放电电流In:20kA
	80	标称放电电流In:40kA
	100	标称放电电流In:50kA
	120	标称放电电流In:60kA
	160	标称放电电流In:80kA

极数

选择	释义
1N	单极 (L-N) + 中性极 (N-PE)
3N	三极 (L-N) + 中性极 (N-PE)
无标识	单极 (L-N) 或中性极 (N-PE)
3L	三极 (L-N/PE)
4L	四极 (L-PE)
2	双极 (L+/L-) 用于直流系统

类型

选择	释义
T1	第 I 级 (10/350电压开关型)
T1-T2	第 I + II 级 (10/350, B+C级组合型)
T2	第 II 级 (8/20插拔式限压型)
T2-T3	第 III级或第 II + III级 (8/20插拔式限压型)
PV	用于直流系统, 太阳能系统

电涌保护器主型号

# 电涌保护器 - OVR

## 型号选择表

### ABB电涌保护器OVR选型表 - 《建筑物防雷设计规范》GB50057-2010

建筑物类型	低压配电屏 / 总配电箱 (第 I 级)	
	I 类试验 (10/350 $\mu$ s) 型号	后备保护
工业, 办公楼, 公共, 大型住宅建筑 (具有避雷针 / 带, 架空电力线或天线)	<b>TT / TN-S / TN-C-S 供电网络</b>	
	OVR T1 3N 25-255 或 OVR T1 3N 25-255 TS( 遥信触点)	XLP00+4×OFAFC00GG200 T2H160 PR221 DS-LSI R160 F F
	OVR T1+2 3N 25-255 TS( I + II 级组合式保护)	
	<b>TN-S / TN-C-S 供电网络</b>	
	OVR T1 4L 25-255 或 OVR T1 4L 25-255 TS( 遥信触点)	XLP00+3×OFAFC00GG200 T2H160 PR221 DS-LSI R160 F F
	OVR T1+2 4L 25-255 TS( I + II 级组合式保护)	
	<b>IT 供电网络</b>	
	3×OVR T1 25-440-50	XLP00+3×OFAFC00GG200 T2H160 PR221 DS-LSI R160 F F
	3×ESP 690/25/WT	XLP00+3×OFAFC00GG200 T2H160 PR221 DS-LSI R160 F F
	<b>TN-C 供电网络</b>	
	OVR T1 3L 25-255 或 OVR T1 3L 25-255 TS( 遥信触点)	XLP00+3×OFAFC00GG200 T2H160 PR221 DS-LSI R160 F F
	OVR T1+2 3L 25-255 TS( I + II 级组合式保护)	
住宅建筑 (具有避雷针 / 带, 架空电力线或天线)	<b>TN-S &amp; TT 供电网络</b>	
	OVR T1-T2 3N 12.5-275s P QS 或 OVR T1-T2 3N 12.5-275s P TS QS( 遥信触点)	XLP00+4×OFAFC00GG200 T2H160 PR221 DS-LSI R160 F F
住宅建筑 (无避雷针 / 带, 架空电力线或天线); 建筑物上的彩灯、航空障碍灯及其他用电设备和线路, 在配电箱内的开关的电源侧应装设 II 级试验 SPD	<b>TN-S &amp; TT 供电网络</b>	
	OVR T2 3N 80-275s P QS 或 OVR T2 3N 80-275s P QS TS( 遥信触点)	XLP00+4×OFAFC00GG200 T2H160 PR221 DS-LSI R160 F F

分配电箱 / 室外照明 / 动力 (第II级)		送出的配电线路 / 户箱 (第III级)	
II类试验 (8/20μs) 型号	后备保护	II类或III类试验 (8/20μs) 型号	后备保护
OVR T2 3N 40-275 P QS 或 OVR T2 3N 40-275 P TS QS(遥信触点)	S204M-C63	OVR T2-T3 3N 20-275 P QS 或 OVR T2-T3 3N 20-275 P TS QS(遥信触点)	S204M-C16
	XLP00+4×OFAFC00GG200 T2H160 PR221 DS-LSI R160 F F		S204M-C16
OVR T2 4L 40-275 P QS 或 OVR T2 4L 40-275 P TS QS(遥信触点)	S204M-C63	4×OVR T2-T3 20-275 P QS 或 4×OVR T2-T3 20-275 P TS QS(遥信触点)	S204M-C16
	XLP00+4×OFAFC00GG200 T2H160 PR221 DS-LSI R160 F F		S204M-C16
OVR T2 3L 40-440 P QS	S204M-C63	3×OVR T2-T3 20-440 P QS	S204M-C16
OVR T2 3L 40-440 P TS QS	S204M-C63	3×OVR T2-T3 20-440 P TS QS	S204M-C16
OVR T2 3L 40-275 P QS 或 OVR T2 3L 40-275 P TS QS(遥信触点)	S204M-C63	OVR T2-T3 3L 20-275 P QS 或 OVR T2-T3 3L 20-275 P TS QS(遥信触点)	S204M-C16
	XLP00+3×OFAFC00GG200 T2H160 PR221 DS-LSI R160 F F		S204M-C16
OVR T2 3N 40-275 P QS 或 OVR T2 3N 40-275 P TS QS(遥信触点)	S204M-C63	OVR T2-T3 3N 20-275 P QS 或 OVR T2-T3 3N 20-275 P TS QS(遥信触点)	S204M-C16
	S204M-C63		S203M-C16

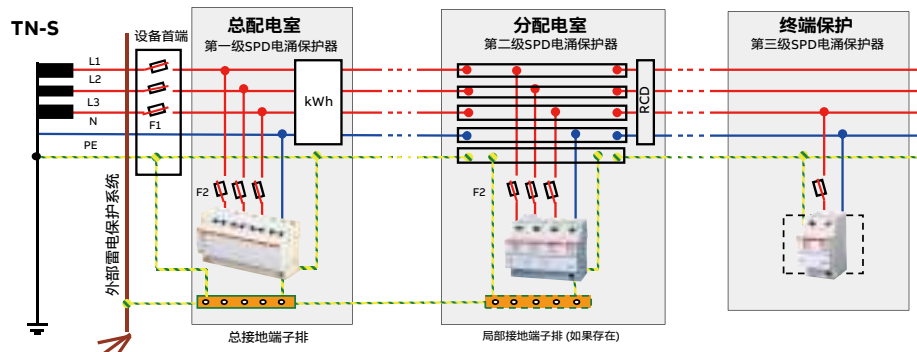

# 电涌保护器 - OVR

## 型号选择表

### ABB电涌保护器OVR选型 - 依据《建筑物电子信息系统防雷技术规范》GB50343-2012

建筑物的雷电防护等级	供电网络的预期短路电流 $I_{sc}$	总配电箱 (第 I 级保护)		
		10/350 $\mu$ s, I 类试验	8/20 $\mu$ s, II 类试验	后备过流保护
A 级	$50kA < I_{sc} \leq 120kA$	4×OVR T1 25 440-50	4×OVR BT2 160-440s P TS	XLP1+4×OF AFC1GG200
	$I_{sc} \leq 50kA$	OVR T1 3N 25-255 TS 或 OVR T1 4L 25 255 TS		
B 级	$50kA < I_{sc} \leq 120kA$	4×OVR T1 25 440-50	3×OVR BT2 120-440s P TS + OVR T1 100 N or 4×OVR BT2	
	$I_{sc} \leq 50kA$	OVR T1 3N 25-255 TS 或 OVR T1 4L 25 255 TS		
C 级	$50kA < I_{sc} \leq 120kA$	OVR T1-T2 3N 12.5-440s P QS 或 OVR T1-T2 3N 12.5-440s P TS QS( 遥信触点)	3×OVR BT2 100-440s P TS + OVR BT2 100 N or 4×OVR BT2 100-440s P TS	
	$I_{sc} \leq 50kA$	OVR T1-T2 3N 12.5-275s P QS 或 OVR T1-T2 3N 12.5-275s P TS QS( 遥信触点)		
D 级	$50kA < I_{sc} \leq 120kA$	OVR T1-T2 3N 12.5-440s P QS 或 OVR T1-T2 3N 12.5-440s P TS QS( 遥信触点)		
	$I_{sc} \leq 50kA$	OVR T1-T2 3N 12.5-275s P QS 或 OVR T1-T2 3N 12.5-275s P TS QS( 遥信触点)		

### 建筑物电子信息系统雷电防护等级

雷电防护等级	建筑物电子信息系统
A 级	1. 国家级计算中心、国家级通信枢纽、特级和一级金融设施、大中型机场、国家级和省级广播电视中心、枢纽港口、火车枢纽站、省级城市水、电、气、热等城市重要公用设施的电子信息系统。
	2. 一级安全防范系统，如国家文物、档案库的闭路电视监控和报警系统。
	3. 三级医院电子医疗设备。
B 级	1. 中型计算中心、二级金融设施、中型通信枢纽、移动通信基站、大型体育场(馆)监控系统、小型机场、大型港口、大型火车站的电子信息系统。
	2. 二级安全防范系统，如省级文物、档案库的闭路电视监控和报警系统。
	3. 雷达站、微波站电子信息系统，高速公路监控和收费系统。
	4. 二级医院电子医疗设备。
	5. 五星及更高星级宾馆电子信息系统。
C 级	1. 三级金融设施、小型通信枢纽电子信息系统。
	2. 大中型有线电视系统。
	3. 四星及以下级宾馆电子信息系统。
D 级	除上述 A、B、C 级以外的一般用途的需防护电子信息设备。

分配电箱 (第 II 级保护)		设备机房配电箱和需要特殊保护的电子信息设备端口处 (第 III 级保护)	
8/20 $\mu$ s, II 类试验	后备过流保护	II 或 III 类试验	后备过流保护
OVR T2 3N 80-275s P TS QS	XLP00+4×OFAA00GG80 or T2H160 TMD R100 FF 3P	OVR T2 3N 20-275 P TS QS	S204M-C16
OVR T2 3N 80-275s P TS QS	T2H160 TMD R63 FF 3P or S804-C63	OVR T2 3N 20-275 P TS QS	
OVR T2 3N 40-275 P TS QS	S204M-C63	OVR Plus N3 20	SPD+MCB 一体化产品
OVR T2 3N 20-275 P TS QS	S204M-C16	OVR Plus N3 20	SPD+MCB 一体化产品

# 电涌保护器 - OVR Type 1系列

## 技术数据一览表

第 I 级防雷保护，模拟自然雷电承受10/350 $\mu$ s波形的冲击电流；安装于主/总配电的进线处，在不破坏电气装置的情况下泄放绝大部分雷电流，对电气装置进行全面保护

型号		OVR T1 25-255-7 <sup>1)</sup>	OVR T1 25-255 <sup>1)</sup>	OVR T1 25-440-50 <sup>1)</sup>
型号 - 带遥信触点 TS				
技术		电子触发式火花间隙	电子触发式火花间隙	电子触发式火花间隙
防护等级和试验类别		I 级 (B 级) / I 类试验	I 级 (B 级) / I 类试验	I 级 (B 级) / I 类试验
保护线路 / 极数		1P / 单极	1P / 单极	1P / 单极
系统网络		TNC/TT(L-N)/TNS	TNC/TT(L-N)/TNS	TNC/IT/TT/TNS
电流类型		AC	AC	AC
系统网络电压变化率		$\pm 10\%$	$\pm 10\%$	$\pm 10\%$
系统额定电压 $U_n$	V	230/400	230/400	400/690 或 230/400
最大持续工作电压 $U_c$	V	255	255	440
最大冲击电流 $I_{imp}$ (10/350 $\mu$ s)	kA	25	25	25
总的最大冲击电流 $I_{imp}$ (10/350 $\mu$ s)	kA	25	25	25
标称放电电流 $I_n$ (8/20 $\mu$ s)	kA	25	25	25
工频续流额定切断值 $I_{fi}$	kA	7	50	50
电压保护水平 $U_p$ at $I_n$ (L-N/N-PE/L-PE)	kV	$\leq 2.5$	$\leq 2.5$	$\leq 2.5$
电压保护水平 $U_p$ at 3 kA(L-N/N-PE/L-PE)	kV	$\leq 0.9$	$\leq 0.9$	$\leq 1.3$
暂态过电压耐受特性 UT(L-N: 5s/N-PE: 200ms)	V	650/-	450/-	690/-
响应时间	ns	<100	<100	<100
剩余电流 (残流) $I_{PE}$	$\mu$ A	10	10	10
短路电流耐受能力 $I_{scrr}$	kA	50	50	50
后备保护	熔丝 (gG-gL)	A $\leq 125$	$\leq 125$	$\leq 125$
	断路器 (曲线 B 或 C)	A $\leq 125$	$\leq 125$	$\leq 125$
工作状态指示		-	-	-
远程遥信触点 TS		-	-	-
导线范围 (L, N, PE)	实心线	mm <sup>2</sup> 2.5 ... 50	2.5 ... 50	2.5 ... 50
	多股线	mm <sup>2</sup> 2.5 ... 35	2.5 ... 35	2.5 ... 35
剥线长度 (L, N, PE)	mm	15	15	15
拧紧力矩 (L, N, PE)	Nm	3.5	3.5	3.5
遥信触点 TS	辅助触点	-	-	-
	最小负荷	-	-	-
	最大负荷	-	-	-
	导线截面积	mm <sup>2</sup> -	-	-
储存和工作温度	$^{\circ}$ C	-40 ... +80	-40 ... +80	-40 ... +80
海拔高度	m	2000	2000	2000
外壳防护等级		IP20	IP20	IP20
阻燃等级 UL94		V0	V0	V0
尺寸	高 × 宽 × 深	mm 85 × 17.8 × 70.8	90 × 35 × 64.8	90 × 35 × 64.8
带辅助触点 TS 的尺寸	高 × 宽 × 深	mm -	-	-
认证 & 标准		CE 和型式试验报告 & IEC 61643-11/EN 61643-11/GB/T 18802.1-2011		

1): 单极产品，接线方式见 6/60 页的系统接线图



	OVR T1 1N 25-255	OVR T1 3L 25-255	OVR T1 4L 25-255	OVR T1 3N 25-255	OVR T1 3N 25-255-7	OVR T1 50 N <sup>1)</sup>	OVR T1 100 N <sup>1)</sup>
	OVR T1 1N 25-255 TS	OVR T1 3L 25-255 TS	OVR T1 4L 25-255 TS	OVR T1 3N 25-255 TS			
	电子触发式火花间隙 + 放电管	电子触发式火花间隙	电子触发式火花间隙	电子触发式火花间隙 + 放电管	电子触发式火花间隙 + 放电管	气体放电管	气体放电管
	I 级 (B 级) / I 类试验	I 级 (B 级) / I 类试验	I 级 (B 级) / I 类试验	I 级 (B 级) / I 类试验	I 级 (B 级) / I 类试验	I 级 (B 级) / I 类试验	I 级 (B 级) / I 类试验
	1P+N / 2 极	3P / 三极	4P / 四极	3P+N / 四极	3P+N / 四极	N-PE / 单极	N-PE / 单极
	TT/TNS	TNC	TNS	TT/TNS	TT/TNS	TT(N-PE) / TNS(N-PE)	TT(N-PE) / TNS(N-PE)
	AC	AC	AC	AC	AC	AC	AC
	± 10%	± 10%	± 10%	± 10%	± 10%	± 10%	± 10%
	230	230/400	230/400	230/400	230/400	230	230
	255	255	255	255	255	255	255
	25	25	25	25	25	50	100
	50	75	100	100	100	50	100
	25	25	25	25	25	50	25
	50	50	50	50	7	0.1	0.1
	2.5/-/2.5	≤ 2.5	2.5/-/-	2.5/2.0/2.5	2.0/2.0/2.0	≤ 2.5	≤ 2.0
	0.9/-/0.9	≤ 0.9	≤ 0.9	0.9/0.9/0.9	0.9/0.9/0.9	0.9	0.9
	450/1200	450/-	450/-	450/1200	650/1200	-/1200	-/1200
	<100	<100	<100	<100	<100	≤ 100	≤ 100
	10	10	10	10	1000	10	10
	50	50	≤ 50	≤ 50	≤ 50	50	50
	≤ 125	≤ 125	≤ 125	≤ 125	≤ 125	-	-
	≤ 125	≤ 125	≤ 125	≤ 125	≤ 125	-	-
	TS 可选	TS 可选	TS 可选	TS 可选	Yes	-	-
	TS 可选	TS 可选	TS 可选	TS 可选	-	-	-
	2.5 … 50	2.5 … 50	2.5 … 50	2.5 … 50	2.5 … 50	2.5 … 50	2.5 … 50
	2.5 … 35	2.5 … 35	2.5 … 35	2.5 … 35	2.5 … 35	2.5 … 35	2.5 … 35
	15	15	15	15	15	15	15
	3.5	3.5	3.5	3.5	3.5	3.5	3.5
	1NO-1NC	1NO-1NC	1NO-1NC	1NO-1NC	-	-	-
	12VDC - 10mA	12VDC - 10mA	12VDC - 10mA	12VDC - 10mA	-	-	-
	250VAC-1A	250VAC-1A	250VAC-1A	250VAC-1A	-	-	-
	1.5	1.5	1.5	1.5	-	-	-
	-40 … +80	-40 … +80	-40 … +80	-40 … +80	-40 … +80	-40 … +80	-40 … +80
	2000	2000	2000	2000	2000	2000	2000
	IP20	IP20	IP20	IP20	IP20	IP20	IP20
	V0	V0	V0	V0	V0	V0	V0
	90 x 71.2 x 64.8	90 x 106.8 x 64.8	90 x 142.4 x 64.8	90 x 142.4 x 64.8	85 x 89 x 70.8	85 x 35.6 x 64.8	85 x 35.6 x 64.8
	90 x 89 x 64.8	90 x 124.6 x 64.8	90 x 160.2 x 64.8	90 x 160.2 x 64.8	-	-	-

# 电涌保护器 - OVR T1-T2 & OVR T1复合型SPD/单极

## 技术数据一览表

第 I 级 + II 级(B+C级)组合式防雷保护, 模拟自然雷电承受10/350 $\mu$ s波形的冲击电流; 安装于主/总配电的进线处, 在不破坏电气装置的情况下泄放绝大部分雷电流, 对电气装置进行全面保护

型号	OVR T1-T2 12.5-275s P QS <sup>1)</sup>		OVR T1-T2 12.5-440s P QS <sup>1)</sup>
型号 - 带遥信触点 TS	OVR T1-T2 12.5-275s P TS QS <sup>1)</sup>		OVR T1-T2 12.5-440s P TS QS <sup>1)</sup>
技术	高通流压敏电阻		高通流压敏电阻
防护等级和试验类别	I + II 级 (B+C 级) / I - II 类试验		I + II 级 (B+C 级) / I - II 类试验
保护线路 / 极数	1P / 单极		1P / 单极
系统网络	TT(L-N)/TNS/TNC		TT(L-N)/TNS/TNC/IT
电流类型	AC		AC
系统网络电压变化率	$\pm 20\%$		$\pm 10\%$
系统额定电压 $U_n$	V	230/440	230/440 或 400/690
最大持续工作电压 $U_c$	V	275	440
最大冲击电流 $I_{imp}$ (10/350 $\mu$ s)	kA	12.5	12.5
总的最大冲击电流 $I_{imp}$ (10/350 $\mu$ s)	kA	-	-
标称放电电流 $I_n$ (8/20 $\mu$ s)	kA	20	20
最大放电电流 $I_{max}$ (8/20 $\mu$ s)	kA	80	80
工频续流额定切断值 $I_n$	kA	无	无
电压保护水平 $U_p$ at In(L-N/N-PE/L-PE)	kV	1.4/-/1.4	1.8/-/1.8
电压保护水平 $U_p$ at 3kA(L-N/N-PE/L-PE)	kV	0.8	1.0
暂态过电压耐受特性 $U_T$ (L-N: 5s/N-PE: 200ms)	V	337/-	581/-
响应时间	ns	<25	<25
短路电流耐受能力 $I_{scrr}$	kA	100	100
后备保护最大额定值	熔丝 (gG-gL)	A	$\leq 160$
	断路器 (曲线 B 或 C)	A	$\leq 125$
插拔式	Yes		Yes
一体式热脱扣装置	Yes		Yes
工作状态指示窗	Yes		Yes
安全储备保护	Yes		Yes
遥信触点 TS	Yes (TS 可选)		Yes (TS 可选)
导线范围 (L, N, PE)	实心线	mm <sup>2</sup>	2.5 ... 35
	多股线	mm <sup>2</sup>	2.5 ... 25
剥线长度 (L, N, PE)	mm		12.5
拧紧力矩 (L, N, PE)	Nm		2.8
遥信触点 TS	辅助触点		1NO - 1NC
	最小负荷		12VDC - 10mA
	最大负荷		250VAC - 1A
	导线截面积	mm <sup>2</sup>	6.5
储存和工作温度	°C		-40 ... +80
海拔高度	m		5000
外壳防护等级			IP20
阻燃等级 UL94			V0
尺寸	高 × 宽 × 深	mm	88 × 17.8 × 65.3
带辅助触点的尺寸	高 × 宽 × 深	mm	95.8 × 17.8 × 65.3
更换芯体 / 模块	L-N 芯体 / 模块 ID		OVR T1-T2 12.5-275s C QS
	N-PE 芯体 / 模块 ID		OVR T1-T2 12.5-440s C QS
证书 / 标准	CE/UL/CQC/ 型式试验报告 & IEC 61643-11/EN 61643-11/GB/T 18802.1-2011		

1): 单极产品, 接线方式见 6/60 页的系统接线图

	OVR T1-T2 N 50-275s P QS <sup>1)</sup>	OVR T1-T2 N 50-440s P QS <sup>1)</sup>
<b>OVR T1+2 25-255 TS<sup>1)</sup></b>		
电子触发式火花间隙 + 压敏电阻	气体放电管	气体放电管
I + II级 (B+C级) / I - II类试验	I级 (B级) / I - II类试验	I级 (B级) / I - II类试验
1P / 单极	N-PE / 单极	N-PE / 单极
TT(L-N)/TNS/TNC	TT (N-PE) - TNS (N-PE)	TT (N-PE) - TNS (N-PE)
AC	AC	AC
± 10%	± 20%	± 10%
230/440	230/440	230/440
255	275	440
25	50	50
-	-	-
25	50	50
60	100	100
15	-	-
1.5/-/1.5	-/1.4/-	-/1.9/-
1.0	1.4	1.9
334/-	- / 1200	- / 1200
<25	<100	<100
≤50	100	100
≤125	-	-
≤125	-	-
Yes	Yes	Yes
Yes	No	No
Yes	No	No
No	No	No
Yes	No	No
2.5 ... 50	2.5 ... 50	2.5 ... 50
2.5 ... 35	2.5 ... 35	2.5 ... 35
15	12.5	12.5
3.5	3.5	3.5
1NO - 1NC	-	-
12VDC - 10mA	-	-
250VAC - 1A	-	-
1.5	-	-
-40 ... +80	-40 ... +80	-40 ... +80
2000	5000	5000
IP20	IP20	IP20
V0	V0	V0
	88 x 17.8 x 65.3	88 x 17.8 x 65.3
93.5 x 35.6 x 65	95.8 x 17.8 x 65.3	95.8 x 17.8 x 65.3
OVR T1+2 25-255 C		
	OVR T1-T2 N 50-275s C QS	OVR T1-T2 N 50-440s C QS

# 电涌保护器 - OVR T1-T2复合型SPD/两极

## 技术数据一览表

第 I 级 + II 级(B+C级)组合式防雷保护, 模拟自然雷电承受10/350 $\mu$ s波形的冲击电流; 安装于主/总配电的进线处, 在不破坏电气装置的情况下泄放绝大部分雷电流, 对电气装置进行全面保护

型号	OVR T1-T2 1N 12.5-275s P QS		OVR T1-T2 N1 12.5-275s P QS <sup>1)</sup>
型号 - 带遥信触点 TS	OVR T1-T2 1N 12.5-275s P TS QS		OVR T1-T2 N1 12.5-275s P TS QS <sup>1)</sup>
技术	高通流压敏电阻 +GDT 放电管		高通流压敏电阻 +GDT 放电管
防护等级和试验类别	I + II 级 (B+C 级) / I - II 类试验		I + II 级 (B+C 级) / I - II 类试验
保护线路 / 极数	1P+N / 两极		1P+N / 两极
系统网络	TT/TNS		TT/TNS
电流类型	AC45-65Hz		AC45-65Hz
系统网络电压变化率	$\pm 20\%$		$\pm 20\%$
系统额定电压 $U_n$	V	230	230
最大持续工作电压 $U_c$	V	275/255	275/255
最大冲击电流 $I_{imp}$ (10/350 $\mu$ s,L-N/N-PE)	kA	12.5/50	12.5/50
总的最大冲击电流 $I_{imp}$ (10/350 $\mu$ s)	kA	50	50
标称放电电流 $I_n$ (8/20 $\mu$ s)	kA	20/50	20/50
最大放电电流 $I_{max}$ (8/20 $\mu$ s)	kA	80/100	80/100
工频续流额定切断值 $I_n$	kA	-/0.1(N-PE)	-/0.1(N-PE)
电压保护水平 $U_p$ at $I_n$ (L-N/N-PE/L-PE)	kV	1.4/1.4/1.5	1.4/1.4/1.5
电压保护水平 $U_p$ at 3kA(L-N/L-PE)	kV	0.8/1.5	0.8/1.5
暂态过电压耐受特性 $U_T$ (L-N: 5s/N-PE: 200ms)	V	337/1200	337/1200
响应时间	ns	<25	<25
短路电流耐受能力 $I_{scrr}$	kA	100	100
后备保护最大额定值	熔丝 (gG-gL)	A $\leq 160$	$\leq 160$
	断路器 (曲线 B 或 C)	A $\leq 125$	$\leq 125$
插拔式	Yes		Yes
一体式热脱扣装置	Yes		Yes
工作状态指示窗	Yes		Yes
安全储备保护	Yes		Yes
遥信触点 TS	Yes (TS 可选)		Yes (TS 可选)
导线范围 (L, N, PE)	实心线	mm <sup>2</sup> 2.5 ... 35	2.5 ... 35
	多股线	mm <sup>2</sup> 2.5 ... 25	2.5 ... 25
剥线长度 (L, N, PE)	mm	12.5	12.5
拧紧力矩 (L, N, PE)	Nm	2.8	2.8
遥信触点 TS	辅助触点	1NO-1NC	1NO-1NC
	最小负荷	12VDC - 10mA	12VDC - 10mA
	最大负荷	250VAC-1A	250VAC-1A
	导线截面积	mm <sup>2</sup> 1.5	1.5
储存和工作温度	°C	-40 ... +80	-40 ... +80
海拔高度		5000	5000
外壳防护等级		IP 20	IP 20
阻燃等级 UL94		V0	V0
尺寸	高 × 宽 × 深	mm 88 × 35.6 × 65.3	88 × 35.6 × 65.3
带辅助触点的尺寸	高 × 宽 × 深	mm 95.8 × 35.6 × 65.3	95.8 × 35.6 × 65.3
更换芯体 / 模块	L-N 芯体 / 模块 ID	OVR T1-T2 12.5-275s C QS	OVR T1-T2 12.5-275s C QS
	N-PE 芯体 / 模块 ID	OVR T1-T2 N 50-275s C QS	OVR T1-T2 N 50-275s C QS
认证 / 标准	CE/UL/CQC/ 型式试验报告 & IEC 61643-11/EN 61643-11/GB/T 18802.1-2011		

注: 1) 接线方式为下端进线

OVR T1-T2 1N 12.5-440s P QS	OVR T1-T2 N1 12.5-440s P QS <sup>1)</sup>	
OVR T1-T2 1N 12.5-440s P TS QS	OVR T1-T2 N1 12.5-440s P TS QS <sup>1)</sup>	OVR T1+2 1N 25-255 TS
高通流压敏电阻 + 放电管	高通流压敏电阻 + 放电管	高通流压敏电阻 + GDT 放电管
I + II级 (B+C级) / I - II类试验	I + II级 (B+C级) / I - II类试验	I + II级 (B+C级) / I - II类试验
1P+N / 两极	1P+N / 两极	1P+N / 两极
TT/TNS	TT/TNS	TT/TNS
AC45-65Hz	AC45-65Hz	AC45-65Hz
± 10%	± 10%	± 10%
400/690 或 230/400	400/690 或 230/400	230
440/255	440/255	255
12.5/50	12.5/50	25
25	25	50
20/50	20/50	25
80/100	80/100	60
-/0.1(N-PE)	-/0.1(N-PE)	15
1.8/1.9	1.8/1.9	1.5
1.0/1.9	1.0/1.9	1.0
581/1200	581/1200	334/-
<25	<25	<100
100	100	≤ 50
≤ 160	≤ 160	≤ 125
≤ 125	≤ 125	≤ 125
Yes	Yes	Yes
Yes	Yes	Yes
Yes	Yes	Yes
Yes	Yes	No
Yes (TS 可选)	Yes (TS 可选)	Yes
2.5 ... 35	2.5 ... 35	2.5 ... 50
2.5 ... 25	2.5 ... 25	2.5 ... 35
12.5	12.5	15
2.8	2.8	3.5
1NO-1NC	1NO-1NC	1NO-1NC
12VDC - 10mA	12VDC - 10mA	12VDC - 10mA
250VAC-1A	250VAC-1A	250VAC-1A
1.5	1.5	1.5
-40 ... +80	-40 ... +80	-40 ... +80
5000	5000	2000
IP20	IP20	IP 20
V0	V0	V0
88 x 53.4 x 65.3	88 x 53.4 x 65.3	
95.8 x 53.4 x 65.3	95.8 x 53.4 x 65.3	93.5 x 71.2 x 65
OVR T1-T2 12.5-440s C QS	OVR T1-T2 12.5-440s C QS	OVR T1+2 25-255 C
OVR T1-T2 N 50-440s C QS	OVR T1-T2 N 50-440s C QS	
		CE/ 型式试验报告

# 电涌保护器 - OVR T1-T2复合型SPD/三极

## 技术数据一览表

第 I 级 + II 级(B+C级)组合式防雷保护, 模拟自然雷电承受10/350 $\mu$ s波形的冲击电流; 安装于主/总配电的进线处, 在不破坏电气装置的情况下泄放绝大部分雷电流, 对电气装置进行全面保护

型号	OVR T1-T2 3L 12.5-275s P QS		OVR T1-T2 3L 12.5-440s P QS
型号 - 带遥信触点 TS	OVR T1-T2 3L 12.5-275s P TS QS		OVR T1-T2 3L 12.5-440s P TS QS
技术	高通流压敏电阻		高通流压敏电阻
防护等级和试验类别	I + II 级 (B+C 级) / I - II 类试验		I + II 级 (B+C 级) / I - II 类试验
保护线路 / 极数	3P / 三极		3P / 三极
系统网络	TNC		TNC
电流类型	AC45-65Hz		AC45-65Hz
系统网络电压变化率	$\pm 20\%$		$\pm 10\%$
系统额定电压 $U_n$	V	230/400	400/690 或 230/400
最大持续工作电压 $U_c$	V	275	440
额定直流电压 $U_{ndc}$ (L-L/L-PE)	V	320/640	495/990
最大直流工作电压 $U_{cdc}$ (L-L/L-PE)	V	355/710	545/1090
最大冲击电流 $I_{imp}$ (10/350 $\mu$ s)	kA	12.5	12.5
总的最大冲击电流 $I_{imp}$ (10/350 $\mu$ s)	kA	37.5	37.5
标称放电电流 $I_n$ (8/20 $\mu$ s)	kA	20	20
最大放电电流 $I_{max}$ (8/20 $\mu$ s)	kA	80	80
工频续流额定切断值 $I_{fi}$	kA	无	无
电压保护水平 $U_p$ at In(L-N/N-PE/L-PE)	kV	-/-/1.4	-/-/1.8
电压保护水平 $U_p$ at 3 kA	kV	0.5	0.8
暂态过电压耐受特性 $U_T$ (L-N: 5 s./N-PE: 200 ms)	V	337/-	581/-
响应时间	ns	<25	<25
短路电流耐受能力 $I_{scrr}$	kA	100	100
后备保护最大额定值	熔丝 (gG - gL)	A	$\leq 160$
	断路器 (B 或 C)	A	$\leq 125$
插拔式	Yes		Yes
一体式热脱扣装置	Yes		Yes
工作状态指示窗	Yes		Yes
安全储备保护	Yes		Yes
远程遥信触点 TS	Yes (TS 可选)		Yes (TS 可选)
导线范围 (L, N, PE)	实心线	mm <sup>2</sup>	2.5 ... 35
	多股线	mm <sup>2</sup>	2.5 ... 25
剥线长度 (L, N, PE)	12.5		12.5
拧紧力矩 (L, N, PE)	2.8		2.8
遥信触点 TS	辅助触点	1NO - 1NC	
	最小负荷	12VDC - 10mA	
	最大负荷	250VAC - 1A	
	导线截面积	mm <sup>2</sup>	1.5
储存和工作温度	°C		-40 ... +80
海拔高度	m		5000
外壳防护等级	IP20		IP20
阻燃等级 UL94	V0		V0
尺寸	高 × 宽 × 深	mm	88 × 53.4 × 65.3
带辅助触点的尺寸	高 × 宽 × 深	mm	95.8 × 53.4 × 65.3
更换芯体 / 模块	L-N 芯体 / 模块 ID	OVR T1-T2 12.5-275s C QS	
认证 / 标准	CE/UL/CQC/ 型式试验报告 & IEC 61643-11/EN 61643-11/GB/T 18802.1-2011		

<b>OVR T1+2 3L 25-255 TS</b>	
	电子触发式火花间隙 + 压敏电阻
	I + II级 (B+C级) / I - II类试验
	3P / 三极
	TNC
	AC45-65Hz
	± 10%
	230/400
	255
	25
	75
	25
	-
	15
	1.5/-/1.5
	1.0
	334/-
	<100
	≤ 50
	≤ 125
	≤ 125
	Yes
	Yes
	Yes
	No
	Yes
	2.5 ... 50
	2.5 ... 35
	15
	3.5
	1NO - 1NC
	12VDC - 10mA
	250VAC - 1A
	1.5
	-40 ... +80
	2000
	IP20
	V0
	93.5 x 106.8 x 65
	OVR T1+2 25-255 C

# 电涌保护器 - OVR T1-T2复合型SPD/四极

## 技术数据一览表

第 I 级 + II 级(B+C级)组合式防雷保护, 模拟自然雷电承受10/350 $\mu$ s波形的冲击电流; 安装于主/总配电的进线处, 在不破坏电气装置的情况下泄放绝大部分雷电流, 对电气装置进行全面保护

型号	OVR T1-T2 3N 12.5-275s P QS		OVR T1-T2 N3 12.5-275s P QS <sup>1)</sup>
型号 - 带遥信触点 TS	OVR T1-T2 3N 12.5-275s P TS QS		OVR T1-T2 N3 12.5-275s P TS QS <sup>1)</sup>
技术	高通流压敏电阻 +GDT 放电管		高通流压敏电阻 +GDT 放电管
防护等级和试验类别	I + II 级 (B+C 级) / I - II 类试验		I + II 级 (B+C 级) / I - II 类试验
保护线路 / 极数	3P+N / 四极		3P+N / 四极
系统网络	TT / TNS		TT / TNS
电流类型	AC45-65Hz		AC45-65Hz
系统网络电压变化率	$\pm 20\%$		$\pm 20\%$
系统额定电压 $U_n$	V	230/400	230/400
最大持续工作电压 $U_c$	V	275/255	275/255
最大冲击电流 $I_{imp}$ (10/350 $\mu$ s, L-N/N-PE)	kA	12.5/50	12.5/50
最大冲击电流 $I_{imp}$ (10/350 $\mu$ s, L-N/N-PE)	kA	50	50
标称放电电流 $I_n$ (8/20 $\mu$ s)	kA	20/50	20/50
最大放电电流 $I_{max}$ (8/20 $\mu$ s)	kA	80/100	80/100
工频续流额定切断值 $I_{fi}$	kA	-/0.1(N-PE)	-/0.1(N-PE)
电压保护水平 $U_p$ at $I_n$ (L-N/N-PE/L-PE)	kV	1.4/1.4/1.5	1.4/1.4/1.5
电压保护水平 $U_p$ at 3kA(L-N/L-PE)	kV	0.8/1.5	0.8/1.5
TOV 暂态过电压耐受特性 $U_t$ (L-N: 5s/N-PE: 200ms)	V	337/1200	337/1200
响应时间	ns	<25	<25
短路电流耐受能力 $I_{scCR}$	kA	100	100
后备保护最大额定值	熔丝 (gG - gL)	A $\leq 160$	$\leq 160$
	断路器 (B 或 C)	A $\leq 125$	$\leq 125$
插拔式	Yes		Yes
一体式热脱扣装置	Yes		Yes
工作状态指示窗	Yes		Yes
安全储备保护	Yes		Yes
遥信触点 TS	Yes (TS 可选)		Yes (TS 可选)
导线范围 (L, N, PE)	实心线	mm <sup>2</sup> 2.5 ... 35	2.5 ... 35
	多股线	mm <sup>2</sup> 2.5 ... 25	2.5 ... 25
剥线长度 (L, N, PE)	mm	12.5	12.5
拧紧力矩 (L, N, PE)	Nm	2.8	2.8
遥信触点 TS	辅助触点	1NO-1NC	1NO-1NC
	最小负荷	12VDC - 10mA	12VDC - 10mA
	最大负荷	250VAC-1A	250VAC-1A
	导线截面积	mm <sup>2</sup> 1.5	1.5
储存和工作温度	°C	-40 ... +80	-40 ... +80
海拔高度	m	5000	5000
外壳防护等级	IP 20		IP 20
阻燃等级 UL94	V0		V0
尺寸	高 × 宽 × 深	mm 88 x 71.2 x 65.3	88 x 71.2 x 65.3
带辅助触点的尺寸	高 × 宽 × 深	mm 95.8 x 71.2 x 65.3	95.8 x 71.2 x 65.3
更换芯体 / 模块	L-N 芯体 / 模块 ID	OVR T1-T2 12.5-275s C QS	OVR T1-T2 12.5-275s C QS
	N-PE 芯体 / 模块 ID	OVR T1-T2 N 50-275s C QS	OVR T1-T2 N 50-275s C QS
标准	CE/UL/CQC/ 型式试验报告 & IEC 61643-11/EN 61643-11/GB/T 18802.1-2011		

注: 1) 接线方式为下端进线



	<b>OVR T1-T2 4L 12.5-275s P QS</b>	<b>OVR T1-T2 3N 12.5-440s P QS</b>	<b>OVR T1-T2 N3 12.5-440s P QS<sup>1)</sup></b>	<b>OVR T1-T2 4L 12.5-440s P QS</b>		
	<b>OVR T1-T2 4L 12.5-275s P TS QS</b>	<b>OVR T1-T2 3N 12.5-440s P TS QS</b>	<b>OVR T1-T2 N3 12.5-440s P TS QS<sup>1)</sup></b>	<b>OVR T1-T2 4L 12.5-440s P TS QS</b>	<b>OVR T1+2 3N 25-255 TS</b>	<b>OVR T1+2 4L 25-255 TS</b>
	高通流压敏电阻	高通流压敏电阻 + 放电管	高通流压敏电阻 + 放电管	高通流压敏电阻 + 放电管	电子触发式火花间隙 + 压敏电阻	电子触发式火花间隙
	I + II级 (B+C级)/ I - II类试验	I + II级 (B+C级)/ I - II类试验	I + II级 (B+C级)/ I - II类试验	I + II级 (B+C级)/ I - II类试验	I + II级 (B+C级)/ I - II类试验	I + II级 (B+C级)/ I - II类试验
	4P / 四极	3P+N / 四极	3P+N / 四极	4P / 四极	3P+N / 四极	4P / 四极
	TNS	TT / TNS	TT / TNS	TNS	TT / TNS	TNS
	AC45-65Hz	AC45-65Hz	AC45-65Hz	AC45-65Hz	AC45-65Hz	AC45-65Hz
	± 20%	± 10%	± 10%	± 10%	± 10%	± 10%
	230/400	400/690 或 230/400	400/690 或 230/400	400/690 或 230/400	230/400	230/400
	275	440/255	440/255	440	255	255
	12.5	12.5/50	12.5/50	12.5	25	25
	50	50	50	50	75	75
	20	20/50	20/50	20	25	25
	80	80/100	80/100	80	60	60
	无	-/0.1(N-PE)	-/0.1(N-PE)	无	15	15
	1.4	1.8/1.9	1.8/1.9	1.8	1.5/-/1.5	1.5/-/1.5
	0.8	1.0/1.9	1.0/1.9	1.0	1.0	1.0
	337	581/1200	581/1200	581	334/-	334/-
	<25	<25	<25	<25	<100	<100
	100	100	100	100	≤ 50	≤ 50
	≤ 160	≤ 160	≤ 160	≤ 160	≤ 125	≤ 125
	≤ 125	≤ 125	≤ 125	≤ 125	≤ 125	≤ 125
	Yes	Yes	Yes	Yes	Yes	Yes
	Yes	Yes	Yes	Yes	Yes	Yes
	Yes	Yes	Yes	Yes	Yes	Yes
	Yes	Yes	Yes	Yes	No	No
	Yes (TS 可选)	Yes (TS 可选)	Yes (TS 可选)	Yes (TS 可选)	Yes	Yes
	2.5 ... 35	2.5 ... 35	2.5 ... 35	2.5 ... 35	2.5 ... 50	2.5 ... 50
	2.5 ... 25	2.5 ... 25	2.5 ... 25	2.5 ... 25	2.5 ... 35	2.5 ... 35
	12.5	12.5	12.5	12.5	15	15
	2.8	2.8	2.8	2.8	3.5	3.5
	1NO-1NC	1NO-1NC	1NO-1NC	1NO-1NC	1NO-1NC	1NO-1NC
	12VDC - 10mA	12VDC - 10mA	12VDC - 10mA	12VDC - 10mA	12VDC - 10mA	12VDC - 10mA
	250VAC-1A	250VAC-1A	250VAC-1A	250VAC-1A	250VAC-1A	250VAC-1A
	1.5	1.5	1.5	1.5	1.5	1.5
	-40 ... +80	-40 ... +80	-40 ... +80	-40 ... +80	-40 ... +80	-40 ... +80
	5000	5000	5000	5000	2000	2000
	IP 20	IP20	IP20	IP20	IP 20	IP 20
	V0	V0	V0	V0	V0	V0
	88 x 71.2 x 65.3	88 x 124.6 x 76.7	88 x 124.6 x 76.7	88 x 142.4 x 76.7		
	95.8 x 71.2 x 65.3	95.8 x 124.6 x 76.7	95.8 x 124.6 x 76.7	95.8 x 142.4 x 76.7	93.5 x 142.4 x 65	93.5 x 142.4 x 65
	OVR T1-T2 12.5-275s C QS	OVR T1-T2 12.5-440s C QS	OVR T1-T2 12.5-440s C QS	OVR T1-T2 12.5-440s C QS	OVR T1+2 25-255 C	OVR T1+2 25-255 C
		OVR T1-T2 N 50-440s C QS	OVR T1-T2 N 50-440s C QS			
					CE/ 型式试验报告	

# 电涌保护器 - OVR Type 2 (用于供电线路)

## 产品概述



### 插拔式电涌保护器

OVR...P插拔式是由基座、一个中性芯体和一个或多个相芯体组成。当芯体到达寿命终点时，只需更换有故障的芯体，而无须断开连接或重新接线，所以大大地节省了时间。OVR...P的电压保护水平 $Up$ 值非常低，且保护效果非常好。

### 插拔式的特点

#### 更换损坏芯体的操作特别安全

- 1) 为了更换芯体，必需打开开关柜内的门（由专业的人员完成）。
- 2) 由于芯体侧面是塑料材料，所以抽出芯体时不会接触到带电触头。
- 3) 由于在芯体底部有独特的「箭头」所以安装时不可能把相芯体和中性体的位置互换。

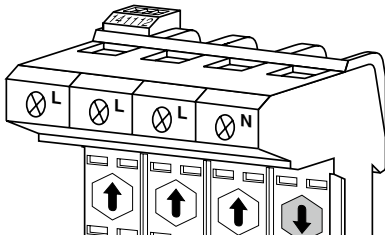
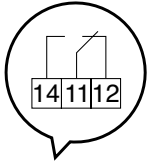

#### OVR...P TS 基座的工作状态指示

OVR...P TS的特点是有一个辅助遥控触头，当安装在基座上的一个或多个芯体使用寿命结束时，它会通过一个转换触头遥控打开报警灯或蜂鸣器。同时芯体上也有本地指示（红/白或绿指示器）



## 工作状态指示

由于在所有的装置上都有一个指示器，它会在产品上显示他们的工作状态。

	芯体正面有一个指示器，指示电涌保护器的工作状态： 电涌保护器正常工作（指示器为白色或绿色）
	电涌保护器出现故障，应立即更换（指示器为红色）

## 安全储备系统



在特别强烈的雷击时，可能会超过首端电涌保护器的最大额定值。因此，大部分高 I<sub>max</sub> 的电涌保护器带有 res Δ 安全储备系统。

在电涌保护器受到破坏后，res Δ 安全储备系统便提供相同保护等级的后备保护，不过时间有限（限制通流能力）。

后备功能使得在更换电涌保护器前的一段时间也能维持保护功能。

进入后备状态，设备与保护器的电力供应不中断。

Res Δ 系统可以实现预防性维护，大大提高安全性及可靠性。

	芯体正面有一个指示器，指示电涌保护器的工作状态： 电涌保护器正常工作（指示器为白色或绿色）
	电涌保护器处于后备工作状态（尽快更换）。在这种状态下，保护器的电气性能降低，应尽快更换保护器
	电涌保护器出现故障，应立即更换 (指示器为红色)

## 系统接线图

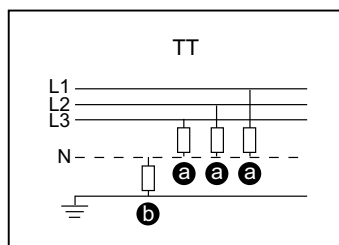
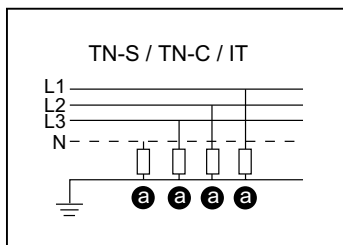

# 电涌保护器

## OVR T2 单极 快速安全热脱扣专利技术

### 技术数据一览表

低压配电系统的第 II 级(或第 I 级)防雷保护,泄放8/20 $\mu$ s波形的雷电流;安装于第二级分配电进/出线处,保护电气装置和敏感设备免受间接雷击的影响。

型号	OVR T2 40-275 P QS		OVR T2 40-275s P QS
型号 - 带遥信触点 TS	OVR T2 40-275 P TS QS		OVR T2 40-275s P TS QS
防护等级和试验类别	II 级 (C 级) / II 类试验		II 级 (C 级) / II 类试验
保护线路 / 极数	1P/ 单极		1P/ 单极
系统网络	TT(L-N)/TNS/TNC		TT(L-N)/TNS/TNC
电流类型	AC45-65Hz		AC45-65Hz
系统网络电压变化率	$\pm 20\%$		$\pm 20\%$
系统额定电压 $U_n$	V	230/400	230/400
最大持续工作电压 $U_c$	V	275	275
额定直流电压 $U_{dc}$ (L-PE)	Vdc	320	-
最大直流工作电压 $U_{cdc}$ (L-PE)	Vdc	355	-
标称放电电流 $I_n$ (8/20 $\mu$ s)	kA	20	20
最大放电电流 $I_{max}$ (8/20 $\mu$ s)	kA	40	40
最大冲击电流 $I_{imp}$ (10/350 $\mu$ s, L-N/N-PE)	kA	2	2
工频续流额定切断值 $I_{fi}$	A	无	无
电压保护水平 $U_p$ at $I_n$ (L-N/N-PE/L-PE)	kV	1.4/-/1.4	1.4/-/1.4
电压保护水平 $U_p$ at 3kA (L-N)	kV	0.8	0.5
电压保护水平 $U_p$ at 5kA (L-N)		0.85	0.7
电压保护水平 $U_p$ at 10kA (L-N)		1.0	0.9
暂态过电压耐受特性 $U_T$ (L-N: 5s/N-PE: 200ms)	V	337	337
响应时间	ns	<25	<25
短路电流耐受能力 $I_{scrr}$	kA	100	100
后备保护最大额定值	熔丝 (gG - gL)	A $\leq 125$	$\leq 160$
	断路器 (B 或 C)	A $\leq 125$	$\leq 125$
插拔式		Yes	Yes
快速 / 安全热脱扣技术		Yes	Yes
工作状态指示窗		Yes	Yes
安全储备保护		-	Yes
遥信触点 TS		Yes(TS 可选)	Yes(TS 可选)
导线范围 (L, N, PE)	实心线	mm <sup>2</sup> 2.5 ... 35	2.5 ... 35
	多股线	mm <sup>2</sup> 2.5 ... 25	2.5 ... 25
剥线长度 (L, N, PE)	mm	12.5	12.5
拧紧力矩 (L, N, PE)	Nm	2.8	2.8
遥信触点 TS	辅助触点	1NO-1NC	1NO-1NC
	最小负荷	12VDC - 10mA	12VDC - 10mA
	最大负荷	250VAC-1A	250VAC-1A
	导线截面积	mm <sup>2</sup> 1.5	1.5
储存和工作温度	°C	-40 ... +80	-40 ... +80
海拔高度	m	5000	5000
外壳防护等级		IP20	IP20
阻燃等级 UL94		V0	V0
尺寸	高 × 宽 × 深	mm 88 × 17.8 × 65.3	88 × 17.8 × 65.3
尺寸_带辅助触点	高 × 宽 × 深	mm 95.8 × 17.8 × 65.3	95.8 × 17.8 × 65.3
更换芯体 / 模块	L-N 芯体 / 模块	OVR T2 40-275 C QS	OVR T2 40-275s C QS
	N-PE 芯体 / 模块		
证书 / 标准	CE / UL / CQC / 型式试验报告 & IEC 61643-11/EN 61643-11/GB/T 18802.1-2011		

	OVR T2 40-350 P QS	OVR T2 80-275s P QS	OVR T2 N 80-255 P QS	OVR T2 N 80-275 P QS	OVR T2 N 80-350 P QS	OVR T2 N 80-275s P QS
	OVR T2 40-350 P TS QS	OVR T2 80-275s P TS QS				
	II级(C级)/ II类试验	II级(C级)/ II类试验	II级(C级)/ II类试验	II级(C级)/ II类试验	II级(C级)/ II类试验	II级(C级)/ II类试验
	1P/ 单极	1P/ 单极	N-PE/ 单极	N-PE/ 单极	N-PE/ 单极	N-PE/ 单极
	TT(L-N)/TNS/TNC	TT(L-N)/TNS/TNC	TT(N-PE)/TNS(N-PE)	TT(N-PE)/TNS(N-PE)	TT(N-PE)/TNS(N-PE)	TT(N-PE)/TNS(N-PE)
	AC45-65Hz	AC45-65Hz	AC45-65Hz	AC45-65Hz	AC45-65Hz	AC45-65Hz
	± 50 %	± 20 %	± 20 %	± 20 %	± 50 %	± 20 %
	230/400	230/400	230/400	230/400	230/400	230/400
	350	275	255	275	350	275
	375	-	-	-	-	-
	415	-	-	-	-	-
	20	20	30	30	30	30
	40	80	80	80	80	80
	2	2	2	2	2	2
	无	无	100	100	100	100
	1.5/-/1.5	1.4/-/1.4	-/1.4/ -	-/1.4/ -	-/1.4/ -	-/1.4/ -
	1.0	0.5	-	-	-	-
	1.05	0.7	-	-	-	-
	1.2	0.9	-	-	-	-
	455	337	- / 1200	- / 1200	- / 1200	- / 1200
	<25	<25	<25	<25	<25	<25
	100	100	100	100	100	100
	≤ 125	≤ 160	≤ 125	≤ 125	≤ 125	≤ 160
	≤ 125	≤ 125	≤ 125	≤ 125	≤ 125	≤ 125
	Yes	Yes	Yes	Yes	Yes	Yes
	Yes	Yes	-	-	-	-
	Yes	Yes	-	-	-	-
	-	Yes	-	-	-	-
	Yes(TS 可选)	Yes(TS 可选)	-	-	-	-
	2.5 … 35	2.5 … 35	2.5 … 35	2.5 … 35	2.5 … 35	2.5 … 35
	2.5 … 25	2.5 … 25	2.5 … 25	2.5 … 25	2.5 … 25	2.5 … 25
	12.5	12.5	12.5	12.5	12.5	12.5
	2.8	2.8	2.8	2.8	2.8	2.8
	1NO-1NC	1NO-1NC	-	-	-	-
	12VDC - 10mA	12VDC - 10mA	-	-	-	-
	250VAC-1A	250VAC-1A	-	-	-	-
	1.5	1.5	-	-	-	-
	-40 … +80	-40 … +80	-40 … +80	-40 … +80	-40 … +80	-40 … +80
	5000	5000	5000	5000	5000	5000
	IP20	IP20	IP20	IP20	IP20	IP20
	V0	V0	V0	V0	V0	V0
	88 x 17.8 x 65.3	88 x 17.8 x 65.3	88 x 17.8 x 65.3	88 x 17.8 x 65.3	88 x 17.8 x 65.3	88 x 17.8 x 65.3
	95.8 x 17.8 x 65.3	95.8 x 17.8 x 65.3	95.8 x 17.8 x 65.3	95.8 x 17.8 x 65.3	95.8 x 17.8 x 65.3	95.8 x 17.8 x 65.3
	OVR T2 40-350 C QS	OVR T2 80-275s C QS				OVR T2 80-275s C QS
			OVR T2 N 80-255 C QS	OVR T2 N 80-275 C QS	OVR T2 N 80-350 C QS	OVR T2 N 80-275s C QS

# 电涌保护器

## OVR T2 单极 快速安全热脱扣专利技术

### 技术数据一览表

低压配电系统的第 II 级(或第 I 级)防雷保护,泄放8/20 $\mu$ s波形的雷电流;安装于第二级分配电进/出线处,保护电气装置和敏感设备免受间接雷击的影响。

型号	OVR T2 40-440 P QS		OVR T2 40-440s P QS
型号 - 带遥信触点 TS	OVR T2 40-440 P TS QS		OVR T2 40-440s P TS QS
防护等级和试验类别	II 级 (C 级) / II 类试验		II 级 (C 级) / II 类试验
保护线路 / 极数	1P/ 单极		1P/ 单极
系统网络	TT(L-N)/ TNS/TNC/ IT(230V)		TT(L-N)/ TNS/TNC/ IT(230V)
电流类型	AC 45-65Hz		AC 45-65Hz
系统网络电压变化率	$\pm 10\%$		$\pm 10\%$
系统额定电压 $U_n$	V	230/400 或 400/690	230/400 或 400/690
最大持续工作电压 $U_c$	V	440	440
额定直流电压 $U_{ndc}$ (L-PE)	V	495	-
最大直流工作电压 $U_{cdc}$ (L-PE)	V	545	
标称放电电流 $I_n$ (8/20 $\mu$ s)	kA	20	20
最大放电电流 $I_{max}$ (8/20 $\mu$ s)	kA	40	40
最大冲击电流 $I_{imp}$ (10/350 $\mu$ s)	kA	2	2
工频续流额定切断值 $I_{fi}$	A	无	无
电压保护水平 $U_p$ at $I_n$ (L-N/N-PE/L-PE)	kV	1.8/-/1.8	1.8/-/1.8
电压保护水平 $U_p$ at 3kA (L-N)	kV	1.25	0.8
电压保护水平 $U_p$ at 5kA (L-N)		1.35	1.2
电压保护水平 $U_p$ at 10kA (L-N)		1.55	1.55
暂态过电压耐受特性 $U_T$ (L-N: 5s/N-PE: 200ms)	V	581/-	581/-
响应时间	ns	<25	<25
短路电流耐受能力 $I_{scrr}$	kA	100	100
后备保护最大额定值	熔丝 (gG - gL)	A $\leq 160$	$\leq 160$
	断路器 (B 或 C)	A $\leq 125$	$\leq 125$
插拔式		Yes	Yes
快速 / 安全 $\square$ 热脱扣技术		Yes	Yes
工作状态指示窗		Yes	Yes
安全储备保护		No	Yes
遥信触点 TS		Yes (TS 可选)	Yes (TS 可选)
导线范围 (L, N, PE)	实心线	mm <sup>2</sup> 2.5 ... 35	2.5 ... 35
	多股线	mm <sup>2</sup> 2.5 ... 25	2.5 ... 25
剥线长度 (L, N, PE)	mm	12.5	12.5
拧紧力矩 (L, N, PE)	Nm	2.8	2.8
遥信触点 TS	辅助触点	1NO-1NC	1NO-1NC
	最小负荷	12VDC - 10mA	12VDC - 10mA
	最大负荷	250VAC-1A	250VAC-1A
	导线截面积	mm <sup>2</sup> 1.5	1.5
储存和工作温度	$^{\circ}$ C	-40 ... +80	-40 ... +80
海拔高度	m	5000	5000
外壳防护等级		IP 20	IP 20
阻燃等级 UL94		V0	V0
尺寸	高 $\times$ 宽 $\times$ 深	mm 88 x 17.8 x 65.3	88 x 17.8 x 65.3
尺寸_带辅助触点	高 $\times$ 宽 $\times$ 深	mm 95.8 x 17.8 x 65.3	95.8 x 17.8 x 65.3
更换芯体 / 模块	L-N 芯体 / 模块	OVR T2 40-440 C QS	OVR T2 40-440s C QS
	N-PE 芯体 / 模块		
证书 / 标准	CE / UL / CQC / 型式试验报告 & IEC 61643-11/EN 61643-11/GB/T 18802.1-2011		

	OVR T2 40-600 P QS	OVR T2 80-440s P QS	OVR T2 N 80-440 P QS	OVR T2 N 80-440s P QS
	OVR T2 40-600 P TS QS	OVR T2 80-440s P TS QS		
	II级 (C级)/ II类试验	II级 (C级)/ II类试验	II级 (C级)/ II类试验	II级 (C级)/ II类试验
	1P/ 单极	1P/ 单极	N-PE/ 单极	N-PE/ 单极
	TT(L-N)/ TNS/TNC/ IT(230V)	TT(L-N)/ TNS/TNC/ IT(230V)	TT (N-PE)-TNS(N-PE)	TT (N-PE)-TNS(N-PE)
	AC 45-65Hz	AC 45-65Hz	AC 45-65Hz	AC 45-65Hz
	± 50%	± 10%	± 10%	± 10%
	400/690	230/440 或 400/690	230/400 或 400/690	230/400 或 400/690
	600	440	440	440
	650	-	-	-
	715			
	20	20	30	30
	40	80	80	80
	2	6.25	2	6.25
	无	无	100	100
	2.3/-/-	1.8/-/1.8	-/1.4/ -	-/2.0/ -
	1.6	0.8	-	
	1.7	1.2	-	
	1.9	-	-	
	792/-	581/-	- / 1200	- / 1200
	<25	<25	<25	<25
	100	100	100	100
	≤ 125	≤ 160	≤ 125	≤ 160
	≤ 125	≤ 125	≤ 125	≤ 160
	Yes	Yes	Yes	No
	Yes	Yes	Yes	-
	Yes	Yes	Yes	No
	No	Yes	No	No
	Yes(TS 可选)	Yes (TS 可选)	No	No
	2.5 … 35	2.5 … 35	2.5 … 35	2.5 … 35
	2.5 … 25	2.5 … 25	2.5 … 25	2.5 … 25
	12.5	12.5	12.5	12.5
	2.8	2.8	2.8	3.5
	1NO-1NC	1NO-1NC		
	12VDC - 10mA	12VDC - 10mA		
	250VAC-1A	250VAC-1A		
	1.5	1.5		
	-40 … +80	-40 … +80	-40 … +80	-40 … +80
	5000	5000	5000	5000
	IP 20	IP 20	IP 20	IP 20
	V0	V0	V0	V0
	88 x 17.8 x 65.3	88 x 17.8 x 65.3	88 x 17.8 x 65.3	88 x 17.8 x 65.3
	95.8 x 17.8 x 65.3	95.8 x 17.8 x 65.3	95.8 x 17.8 x 65.3	95.8 x 17.8 x 65.3
	OVR T2 40-600 C QS	OVR T2 80-440s C QS		
			OVR T2 N 80-440 C QS	OVR T2 N 80-440s C QS

# 电涌保护器

## OVR T2 两极 快速安全脱扣专利技术

### 技术数据一览表

低压配电系统的第 II 级(或第 I 级)防雷保护, 泄放 8/20 $\mu$ s 波形的雷电流; 安装于第二级分配电进/出线处, 保护电气装置和敏感设备免受间接雷击的影响。

型号	OVR T2 1N 40-275 P QS		OVR T2 1N 40-275s P QS
型号 - 带遥信触点 TS	OVR T2 1N 40-275 P TS QS		OVR T2 1N 40-275s P TS QS
防护等级和试验类别	II 级 (C 级) / II 类试验		II 级 (C 级) / II 类试验
保护线路 / 极数	1P+N / 两极		1P+N / 两极
系统网络	TT / TNS		TT / TNS
电流类型	AC 45-65Hz		AC 45-65Hz
系统网络电压变化率	$\pm 20\%$		$\pm 20\%$
系统额定电压 $U_n$	V	230/400	230/400
最大持续工作电压 $U_c$ (L-N/N-PE)	V	275/255	275/255
额定直流电压 $U_{dc}$ (L-PE/L-L)	V	-	-
最大直流工作电压 $U_{cdc}$ (L-PE/L-L)	V	-	-
标称放电电流 $I_n$ (8/20 $\mu$ s)	kA	20	20
最大放电电流 $I_{max}$ (8/20 $\mu$ s)	kA	40	40
总的放电电流 $I_{Total}$ (8/20 $\mu$ s)	kA	80	80
最大冲击电流 $I_{imp}$ (10/350 $\mu$ s, L-N/N-PE)	kA	2	2
工频续流额定切断值 $I_{fi}$	A	- / 100	- / 100
电压保护水平 $U_p$ at 1n (L-N/N-PE)	kV	1.4 / 1.4	1.4 / 1.4
电压保护水平 $U_p$ at 3kA (L-N/N-PE)	kV	0.8 / 1.4	0.5 / 1.4
电压保护水平 $U_p$ at 5kA (L-N/N-PE)		0.85 / 1.4	
电压保护水平 $U_p$ at 10kA (L-N/N-PE)		1.0 / 1.4	
暂态过电压耐受特性 $U_T$ (L-N: 5s/N-PE: 200ms)	V	337/1200	337/1200
响应时间	ns	<25	<25
短路电流耐受能力 $I_{scrr}$	kA	100	100
后备保护最大额定值	熔丝 (gG - gL)	A $\leq 125$	$\leq 160$
	断路器 (B 或 C)	<sup>A</sup> $\leq 125$	$\leq 125$
插拔式		Yes	Yes
快速 / 安全热脱扣技术		Yes	Yes
工作状态指示窗		Yes	Yes
安全储备保护		-	Yes
遥信触点 TS		Yes (TS 可选)	Yes (TS 可选)
导线范围 (L, N, PE)	实心线	mm <sup>2</sup> 2.5 ... 35	2.5 ... 35
	多股线	mm <sup>2</sup> 2.5 ... 25	2.5 ... 25
剥线长度 (L, N, PE)	mm	12.5	12.5
拧紧力矩 (L, N, PE)	Nm	2.8	2.8
遥信触点 TS	辅助触点	1NO-1NC	1NO-1NC
	最小负荷	12VDC - 10mA	12VDC - 10mA
	最大负荷	250VAC-1A	250VAC-1A
	导线截面积	mm <sup>2</sup> 1.5	1.5
储存和工作温度	°C	-40 ... +80	-40 ... +80
海拔高度	m	5000	5000
外壳防护等级		IP 20	IP 20
阻燃等级 UL94		V0	V0
尺寸	高 × 宽 × 深	mm 88 x 35.6 x 65.3	88 x 35.6 x 65.3
尺寸_带辅助触点	高 × 宽 × 深	mm 95.8 x 35.6 x 65.3	95.8 x 35.6 x 65.3
更换芯体 / 模块	L-N 芯体 / 模块	OVR T2 40-275 C QS	OVR T2 40-275s C QS
	N-PE 芯体 / 模块	OVR T2 N 80-275 C QS	OVR T2 N 80-275s C QS
证书 / 标准	CE / UL / CQC / 型式试验报告 & IEC 61643-11/EN 61643-11/GB/T 18802.1-2011		



	OVR T2 1N 40-350 P QS	OVR T2 1N 40-440 P QS	OVR T2 1N 80-275s P QS
	OVR T2 1N 40-350 P TS QS	OVR T2 1N 40-440 P TS QS	OVR T2 1N 80-275s P TS QS
	II级 (C级)/ II类试验	II级 (C级)/ II类试验	II级 (C级)/ II类试验
	1P+N/ 两极	1P+N/ 两极	1P+N/ 两极
	TT / TNS	TT / TNS	TT / TNS
	AC 45-65Hz	AC 45-65Hz	AC 45-65Hz
	± 50 %	± 10 %	± 20 %
	230/400	230/400	230/400
	350/255	440/255	275/255
	-		-
	-		-
	20	20	20
	40	40	80
	80	80	80
	2	2	6.25
	- / 100	- / 100	- / 100
	1.5 / 1.4	1.8/1.4	1.4 / 1.4
	1.0 / 1.4	1.25/1.4	0.5 / 1.4
	1.05 / 1.4	1.35/1.4	
	1.2 / 1.4	1.55/1.4	
	455/1200	581/1200	337/1200
	<25	<25	<25
	100	100	100
	≤ 125	≤ 125	≤ 160
	≤ 125	≤ 125	≤ 125
	Yes	Yes	Yes
	Yes	Yes	Yes
	Yes	Yes	Yes
	-	-	Yes
	Yes (TS 可选)	Yes (TS 可选)	Yes (TS 可选)
	2.5 … 35	2.5 … 35	2.5 … 35
	2.5 … 25	2.5 … 25	2.5 … 25
	12.5	12.5	12.5
	2.8	2.8	2.8
	1NO-1NC	1NO-1NC	1NO-1NC
	12VDC - 10mA	12VDC - 10mA	12VDC - 10mA
	250VAC-1A	250VAC-1A	250VAC-1A
	1.5	1.5	1.5
	-40 … +80	-40 … +80	-40 … +80
	5000	5000	5000
	IP 20	IP 20	IP 20
	V0	V0	V0
	88 x 35.6 x 65.3		88 x 35.6 x 65.3
	95.8 x 35.6 x 65.3	95.8 x 35.6 x 65.3	95.8 x 35.6 x 65.3
	OVR T2 40-350 C QS	OVR T2 40-440 C QS	OVR T2 80-275s C QS
	OVR T2 N 80-350 C QS	OVR T2 N 80-440C QS	OVR T2 N 80-275s C QS

# 电涌保护器

## OVR T2 三极 快速安全脱扣专利技术

### 技术数据一览表

低压配电系统的第 II 级防雷保护，泄放8/20 $\mu$ s波形的雷电流；安装于第二级分配电进/出线处，保护电气装置和敏感设备免受间接雷击的影响。

型号	OVR T2 3L 40-275 P QS		OVR T2 3L 40-275s P QS
型号 - 带遥信触点 TS	OVR T2 3L 40-275 P TS QS		OVR T2 3L 40-275s P TS QS
防护等级和试验类别	II 级 (C 级) / II 类试验		II 级 (C 级) / II 类试验
保护线路 / 极数	3P/ 三极		3P/ 三极
系统网络	TNC		TNC
电流类型	DC / AC		DC / AC
系统网络电压变化率	$\pm 20\%$		$\pm 20\%$
系统额定电压 $U_n$ (L-PEN/L-L)	V	230/400	230/400
最大持续工作电压 $U_c$	V	275	275
额定直流电压 $U_{ndc}$ (L-PE/L-L)	V	320/640	320/640
最大直流工作电压 $U_{cdc}$ (L-PE/L-L)	V	355/710	355/710
标称放电电流 $I_n$ (8/20 $\mu$ s)	kA	20	20
最大放电电流 $I_{max}$ (8/20 $\mu$ s)	kA	40	40
最大冲击电流 $I_{imp}$ (10/350 $\mu$ s, L-PE)	kA	2	2
工频续流额定切断值 $I_{fi}$	A	无	无
电压保护水平 $U_p$ at 1n (L-PE)	kV	1.4	1.4
电压保护水平 $U_p$ at 3kA (L-PE)	kV	0.8	0.5
电压保护水平 $U_p$ at 5kA (L-PE)		0.85	0.7
电压保护水平 $U_p$ at 10kA (L-PE)		1.0	0.9
暂态过电压耐受特性 $U_T$ (L-N: 5s/N-PE: 200ms)	V	337/-	337/-
响应时间	ns	<25	<25
短路电流耐受能力 $I_{scrr}$	kA	100	100
后备保护最大额定值	熔丝 (gG - gL)	A $\leq 125$	$\leq 160$
	断路器 (B 或 C)	A $\leq 125$	$\leq 125$
插拔式	Yes		Yes
快速 / 安全 $\square$ 热脱扣技术	Yes		Yes
工作状态指示窗	Yes		Yes
安全储备保护	-		Yes
遥信触点 TS	Yes (TS 可选)		Yes (TS 可选)
导线范围 (L, N, PE)	实心线	mm <sup>2</sup> 2.5 ... 35	2.5 ... 35
	多股线	mm <sup>2</sup> 2.5 ... 25	2.5 ... 25
剥线长度 (L, N, PE)	mm	12.5	12.5
拧紧力矩 (L, N, PE)	Nm	2.8	2.8
遥信触点 TS	辅助触点	1NO-1NC	1NO-1NC
	最小负荷	12VDC - 10mA	12VDC - 10mA
	最大负荷	250VAC-1A	250VAC-1A
	导线截面积	mm <sup>2</sup> 1.5	1.5
储存和工作温度	$^{\circ}$ C	-40 ... +80	-40 ... +80
海拔高度	m	5000	5000
外壳防护等级	IP 20		IP 20
阻燃等级 UL94	V0		V0
尺寸	高 $\times$ 宽 $\times$ 深	mm 88 x 53.4 x 65.3	88 x 53.4 x 65.3
尺寸_带辅助触点	高 $\times$ 宽 $\times$ 深	mm 95.8 x 53.4 x 65.3	95.8 x 53.4 x 65.3
更换芯体 / 模块	L-N 芯体 / 模块	OVR T2 40-275 C QS	OVR T2 40-275s C QS
	N-PE 芯体 / 模块		
证书 / 标准	CE / UL / CQC / 型式试验报告 & IEC 61643-11/EN 61643-11/GB/T 18802.1-2011		

	OVR T2 3L 40-350 P QS	OVR T2 3L 40-440 P QS	OVR T2 3L 40-600 P QS	OVR T2 3L 80-275s P QS	OVR T2 3L 80-440s P QS
	OVR T2 3L 40-350 P TS QS	OVR T2 3L 40-440 P TS QS	OVR T2 3L 40-600 P TS QS	OVR T2 3L 80-275s P TS QS	OVR T2 3L 80-440s P TS QS
	II级(C级)/II类试验	II级(C级)/II类试验	II级(C级)/II类试验	II级(C级)/II类试验	II级(C级)/II类试验
	3P/三极	3P/三极	3P/三极	3P/三极	3P/三极
	TNC	TNC/IT(230V)	TNC-IT(400)	TNC	TNC/IT(230V)
	DC/AC	DC/AC	DC/AC	DC/AC	DC/AC
	±50%	±10%	±50%	±20%	±10%
	230/400	400/690或230/400	400/690或230/400	230/400	400/690或230/400
	350	440	600	275	440
	375/750	495/990	650/990	320/640	495/990
	415/830	545/1090	715/1090	355/710	545/1090
	20	20	20	20	20
	40	40	40	80	40
	2	2	2	6.25	6.25
	无	无	无	无	无
	1.5	1.8	2.3	1.4	1.8
	1	1.25	1.6	0.5	1.25
	1.05	1.35	1.7	0.7	1.35
	1.2	1.55	1.9	0.9	1.55
	455/-	581/-	792/-	337/-	581/-
	<25	<25	<25	<25	<25
	100	100	100	100	100
	≤125	≤125	≤125	≤160	≤160
	≤125	≤125	≤125	≤125	≤125
	Yes	Yes	Yes	Yes	Yes
	Yes	Yes	Yes	Yes	Yes
	Yes	Yes	Yes	Yes	Yes
	-	-	-	Yes	Yes
	Yes(TS可选)	Yes(TS可选)	Yes(TS可选)	Yes(TS可选)	Yes(TS可选)
	2.5...35	2.5...35	2.5...35	2.5...35	2.5...35
	2.5...25	2.5...25	2.5...25	2.5...25	2.5...25
	12.5	12.5	12.5	12.5	12.5
	2.8	2.8	2.8	2.8	2.8
	1NO-1NC	1NO-1NC	1NO-1NC	1NO-1NC	1NO-1NC
	12VDC-10mA	12VDC-10mA	12VDC-10mA	12VDC-10mA	12VDC-10mA
	250VAC-1A	250VAC-1A	250VAC-1A	250VAC-1A	250VAC-1A
	1.5	1.5	1.5	1.5	1.5
	-40...+80	-40...+80	-40...+80	-40...+80	-40...+80
	5000	5000	5000	5000	5000
	IP20	IP20	IP20	IP20	IP20
	V0	V0	V0	V0	V0
	88 x 53.4 x 65.3	88 x 53.4 x 65.3	88 x 53.4 x 65.3	88 x 53.4 x 65.3	88 x 53.4 x 65.3
	95.8 x 53.4 x 65.3	95.8 x 53.4 x 65.3	95.8 x 53.4 x 65.3	95.8 x 53.4 x 65.3	95.8 x 53.4 x 65.3
	OVR T2 40-350 C QS	OVR T2 40-440 C QS	OVR T2 40-600 C QS	OVR T2 80-275s C QS	OVR T2 80-440s C QS

# 电涌保护器

## OVR T2 四极 快速安全脱扣专利技术

### 技术数据一览表

低压配电系统的第 II 级(或第 I 级)防雷保护,泄放8/20 $\mu$ s波形的雷电流;安装于第二级分配电进/出线处,保护电气装置和敏感设备免受间接雷击的影响。

型号	OVR T2 3N 40-275 P QS		OVR T2 4L 40-275 P QS
型号 - 带遥信触点 TS	OVR T2 3N 40-275 P TS QS		OVR T2 4L 40-275 P TS QS
防护等级和试验类别	II 级 (C 级) / II 类试验		II 级 (C 级) / II 类试验
保护线路 / 极数	3P+N/ 四极		4P/ 四极
系统网络	TT / TNS		TNS
电流类型	AC 45-65Hz		AC 45-65Hz
系统网络电压变化率	$\pm 20\%$		$\pm 20\%$
系统额定电压 $U_n$ (L-N/L-L)	V	230/400	230/400
最大持续工作电压 $U_c$	V	275/440	275
额定直流电压 $U_{ndc}$ (L-PE/L-L)	V	-	320/640
最大直流工作电压 $U_{cdc}$ (L-PE/L-L)	V	-	355/710
标称放电电流 $I_n$ (8/20 $\mu$ s)	kA	20	20
最大放电电流 $I_{max}$ (8/20 $\mu$ s)	kA	40	40
总的放电电流 $I_{Total}$ (8/20 $\mu$ s)	kA	80	80
工频续流额定切断值 $I_{fi}$	A	-/100	无
电压保护水平 $U_p$ at $I_n$ (L-N/N-PE/L-PE)	kV	1.4 / 1.4	-/-/1.4
电压保护水平 $U_p$ at 3kA (L-PE)	kV	0.8/1.4	0.8
电压保护水平 $U_p$ at 5kA (L-N/N-PE)		0.85/1.4	
电压保护水平 $U_p$ at 10kA (L-N/N-PE)		1.0/1.4	
暂态过电压耐受特性 $U_T$ (L-N: 5s/N-PE: 200ms)	V	337/1200	337/-
响应时间	ns	<25	<25
短路电流耐受能力 $I_{scrr}$	kA	100	100
后备保护最大额定值	熔丝 (gG - gL)	A $\leq 125$	$\leq 125$
	断路器 (B 或 C)	A $\leq 125$	$\leq 125$
插拔式		Yes	Yes
快速 / 安全 $\square$ 热脱扣技术		Yes	Yes
工作状态指示窗		Yes	Yes
安全储备保护		-	-
遥信触点 TS		Yes(TS 可选)	Yes (TS 可选)
导线范围 (L, N, PE)	实心线	mm <sup>2</sup> 2.5 ... 35	2.5 ... 35
	多股线	mm <sup>2</sup> 2.5 ... 25	2.5 ... 25
剥线长度 (L, N, PE)		mm 12.5	12.5
拧紧力矩 (L, N, PE)		Nm 2.8	2.5
遥信触点 TS	辅助触点		1NO-1NC
	最小负荷		12VDC - 10mA
	最大负荷		250VAC-1A
	导线截面积	mm <sup>2</sup>	1.5
储存和工作温度	$^{\circ}$ C	-40 ... +80	-40 ... +80
海拔高度	m	5000	5000
外壳防护等级		IP 20	IP 20
阻燃等级 UL94		V0	V0
尺寸	高 $\times$ 宽 $\times$ 深	mm	88 x 71.2 x 65.3
尺寸_带辅助触点	高 $\times$ 宽 $\times$ 深	mm	95.8 x 71.2 x 65.3
更换芯体 / 模块	L-N 芯体 / 模块		OVR T2 40-275 C QS
	N-PE 芯体 / 模块		OVR T2 N 80-275 C QS
证书 / 标准	CE / UL / CQC / 型式试验报告 & IEC 61643-11/EN 61643-11/GB/T 18802.1-2011		

OVR T2 3N 40-275s P QS	OVR T2 4L 40-275s P QS	OVR T2 3N 40-350 P QS	OVR T2 3N 40-385 P QS
OVR T2 3N 40-275s P TS QS	OVR T2 4L 40-275s P TS QS	OVR T2 3N 40-350 P TS QS	OVR T2 3N 40-385 P TS QS
II级(C级)/ II类试验	II级(C级)/ II类试验	II级(C级)/ II类试验	II级(C级)/ II类试验
3P+N/ 四极	4P/ 四极	3P+N/ 四极	3P+N/ 四极
TT / TNS	TNS	TT / TNS	TT / TNS
AC 45-65Hz	AC 45-65Hz	AC 45-65Hz	AC 45-65Hz
± 20 %	± 20 %	± 50 %	
230/400	230/400	230/400	230 / 440
275/440	275	350/600	385/255
-	-	-	-
-	-	-	-
20	20	20	20
40	40	40	40
80	80	80	80
-/100	无	-/100	- / 100
1.4/1.4	-/-/1.4	1.5/1.4	1.7 / 1.4
0.5/1.4	0.5	1.0/1.4	1.7 / 1.4
0.85/1.4		1.05/1.4	
1.0/1.4		1.2/1.4	
337/1200	337/-	455/1200	441 / 1200
<25	<25	<25	<25
100	100	100	100
≤ 160	≤ 160	≤ 125	≤ 160
≤ 125	≤ 125	≤ 125	≤ 125
Yes	Yes	Yes	Yes
Yes	Yes	Yes	Yes
Yes	Yes	Yes	Yes
Yes	Yes	-	-
Yes(TS 可选)	Yes (TS 可选)	Yes(TS 可选)	Yes (TS 可选)
2.5 … 35	2.5 … 35	2.5 … 35	2.5 … 25
2.5 … 25	2.5 … 25	2.5 … 25	2.5 … 16
12.5	12.5	12.5	12.5
2.8	2.5	2.8	2.5
1NO-1NC	1NO-1NC	1NO-1NC	1NO-1NC
12VDC - 10mA	12VDC - 10mA	12VDC - 10mA	12VDC - 10mA
250VAC-1A	250VAC-1A	250VAC-1A	250VAC-1A
1.5	1.5	1.5	1.5
-40 … +80	-40 … +80	-40 … +80	-40 … +80
5000	5000	5000	5000
IP 20	IP 20	IP 20	IP 20
V0	V0	V0	V0
88 x 71.2 x 65.3	88 x 71.2 x 65.3	88 x 71.2 x 65.3	88 x 71.2 x 65.3
95.8 x 71.2 x 65.3	95.8 x 71.2 x 65.3	95.8 x 71.2 x 65.3	95.8 x 71.2 x 65.3
OVR T2 40-275s C QS	OVR T2 40-275s C QS	OVR T2 40-350 C QS	OVR T2 40-385 C QS
OVR T2 N 80-275s C QS		OVR T2 N 80-350 C QS	OVR T2 N 80-255 C QS

# 电涌保护器

## OVR T2 四极 快速安全脱扣专利技术

### 技术数据一览表

低压配电系统的第 II 级(或第 I 级)防雷保护,泄放8/20 $\mu$ s波形的雷电流;安装于第二级分配电进/出线处,保护电气装置和敏感设备免受间接雷击的影响。

型号	OVR T2 3N 40-440 P QS		OVR T2 3N 40-440s P QS	
型号 - 带遥信触点 TS	OVR T2 3N 40-440 P TS QS		OVR T2 3N 40-440s P TS QS	
防护等级和试验类别	II 级 (C 级) / II 类试验		II 级 (C 级) / II 类试验	
保护线路 / 极数	3P+N/ 四极		3P+N/ 四极	
系统网络	TT / TNS		TT / TNS	
电流类型	AC 45-65Hz		AC 45-65Hz	
系统网络电压变化率	$\pm 10\%$		$\pm 10\%$	
系统额定电压 $U_n$ (L-N/L-L)	V	230/400	230/400	
最大持续工作电压 $U_c$	V	440/760	440/760	
额定直流电压 $U_{ndc}$ (L-PE/L-L)	V		-	
最大直流工作电压 $U_{cdc}$ (L-PE/L-L)	V		-	
标称放电电流 $I_n$ (8/20 $\mu$ s)	kA	20	20	
最大放电电流 $I_{max}$ (8/20 $\mu$ s)	kA	40	40	
总的放电电流 $I_{Total}$ (8/20 $\mu$ s)	kA	80	80	
工频续流额定切断值 $I_{fi}$	A	-/100	-/100	
电压保护水平 $U_p$ at $I_n$ (L-N/N-PE/L-PE)	kV	1.8/1.4	1.8/1.4	
电压保护水平 $U_p$ at 3kA (L-PE)	kV	1.25/1.4	1.25/1.4	
电压保护水平 $U_p$ at 5kA (L-N/N-PE)		1.35/1.4	1.35/1.4	
电压保护水平 $U_p$ at 10kA (L-N/N-PE)		1.55/1.4	1.55/1.4	
暂态过电压耐受特性 $U_T$ (L-N: 5s/N-PE: 200ms)	V	581/1200	581/1200	
响应时间	ns	<25	<25	
短路电流耐受能力 $I_{scrr}$	kA	100	100	
后备保护最大额定值	熔丝 (gG - gL)	A $\leq 125$	$\leq 160$	
	断路器 (B 或 C)	A $\leq 125$	$\leq 125$	
插拔式		Yes	Yes	
快速 / 安全 <sup>®</sup> 热脱扣技术		Yes	Yes	
工作状态指示窗		Yes	Yes	
安全储备保护		-	Yes	
遥信触点 TS		Yes(TS 可选)	Yes(TS 可选)	
导线范围 (L, N, PE)	实心线	mm <sup>2</sup> 2.5 ... 35	2.5 ... 35	
	多股线	mm <sup>2</sup> 2.5 ... 25	2.5 ... 25	
剥线长度 (L, N, PE)		mm 12.5	12.5	
拧紧力矩 (L, N, PE)		Nm 2.8	2.8	
遥信触点 TS	辅助触点		1NO-1NC	
	最小负荷		12VDC - 10mA	
	最大负荷		250VAC-1A	
	导线截面积	mm <sup>2</sup> 1.5	1.5	
储存和工作温度	°C	-40 ... +80	-40 ... +80	
海拔高度	m	5000	5000	
外壳防护等级		IP 20	IP 20	
阻燃等级 UL94		V0	V0	
尺寸	高 × 宽 × 深	mm 88 x 71.2 x 65.3	88 x 71.2 x 65.3	
尺寸_带辅助触点	高 × 宽 × 深	mm 95.8 x 71.2 x 65.3	95.8 x 71.2 x 65.3	
更换芯体 / 模块	L-N 芯体 / 模块	OVR T2 40-440 C QS	OVR T2 40-440s C QS	
	N-PE 芯体 / 模块	OVR T2 N 80-440C QS	OVR T2 N 80-440s C QS	
证书 / 标准		CE / UL / CQC / 型式试验报告 & IEC 61643-11/EN 61643-11/GB/T 18802.1-2011		

	OVR T2 3N 80-275s P QS	OVR T2 4L 80-275s P QS	OVR T2 3N 80-440s P QS	OVR T2 4L 80-440s P QS
OVR T2 4L 40-600 P TS QS	OVR T2 3N 80-275s P TS QS	OVR T2 4L 80-275s P TS QS	OVR T2 3N 80-440s P TS QS	OVR T2 4L 80-440s P TS QS
II级 (C级)/ II类试验	II级 (C级)/ II类试验	II级 (C级)/ II类试验	II级 (C级)/ II类试验	II级 (C级)/ II类试验
4P/ 四极	3P+N/ 四极	4P/ 四极	3P+N/ 四极	4P/ 四极
TNS	TT / TNS	TNS	TT / TNS	TNS
AC 45-65Hz	AC 45-65Hz	AC 45-65Hz	AC 45-65Hz	AC 45-65Hz
± 50%	± 20 %	± 20 %	± 10 %	± 10%
400/690	230/400	230/400	230/400	230/400 或 400/690
600	275/440	275	440/760	440
650/990	-	-	-	-
715/1090	-	-	-	-
20	20	20	20	20
40	80	80	80	40
80	80	80	80	80
无	-/100	无	-/100	无
-/-/2.3	1.4 / 1.4	-/-/1.4	1.8/1.4	-/-/1.8
1.6	0.5 / 1.4	0.5	1.25/1.4	1.25
1.7	0.85/1.4		1.35/1.4	
1.9	1.0/1.4		1.55/1.4	
792/-	337/1200	337/-	581/1200	581/-
<25	<25	<25	<25	<25
100	100	100	100	100
≤ 125	≤ 160	≤ 160	≤ 160	≤ 160
≤ 125	≤ 125	≤ 125	≤ 125	≤ 125
Yes	Yes	Yes	Yes	Yes
Yes	Yes	Yes	Yes	Yes
Yes	Yes	Yes	Yes	Yes
-	Yes	Yes	Yes	Yes
Yes (TS 可选)	Yes(TS 可选)	Yes (TS 可选)	Yes(TS 可选)	Yes (TS 可选)
2.5 … 35	2.5 … 35	2.5 … 35	2.5 … 35	2.5 … 35
2.5 … 25	2.5 … 25	2.5 … 25	2.5 … 25	2.5 … 25
12.5	12.5	12.5	12.5	12.5
2.5	2.8	2.5	2.8	2.5
1NO-1NC	1NO-1NC	1NO-1NC	1NO-1NC	1NO-1NC
12VDC - 10mA	12VDC - 10mA	12VDC - 10mA	12VDC - 10mA	12VDC - 10mA
250VAC-1A	250VAC-1A	250VAC-1A	250VAC-1A	250VAC-1A
1.5	1.5	1.5	1.5	1.5
-40 … +80	-40 … +80	-40 … +80	-40 … +80	-40 … +80
5000	5000	5000	5000	5000
IP 20	IP 20	IP 20	IP 20	IP 20
V0	V0	V0	V0	V0
88 x 71.2 x 65.3	88 x 71.2 x 65.3	88 x 71.2 x 65.3	88 x 71.2 x 65.3	88 x 71.2 x 65.3
95.8 x 71.2 x 65.3	95.8 x 71.2 x 65.3	95.8 x 71.2 x 65.3	95.8 x 71.2 x 65.3	95.8 x 71.2 x 65.3
OVR T2 40-600 C QS	OVR T2 80-275s C QS	OVR T2 80-275s C QS	OVR T2 80-440s C QS	OVR T2 80-440s C QS
	OVR T2 N 80-275s C QS		OVR T2 N 80-440s C QS	

# 电涌保护器 - OVR T2-T3 低压配电终端

## 技术数据一览表

第III级(+ II级)组合式防雷保护, 承受8/20 $\mu$ s冲击电流和1.2/50 $\mu$ s冲击电压的组合波形, 应尽可能安装于敏感设备前端, 达到精细保护的

目的。

型号		OVR T2-T3 20-275 P QS	OVR T2-T3 20-440 P QS
型号 - 带遥信触点 TS		OVR T2-T3 20-275 P TS QS	OVR T2-T3 20-440 P TS QS
防护等级和试验类别		II - III级 / II - III类试验	II - III级 / II - III类试验
保护线路 / 极数		1P / 单极	1P / 单极
系统网络		TT(L-N)/TNS/TNC	TT(L-N) / TNS / TNC
电流类型		DC / AC45-65Hz	DC / AC45-65Hz
系统网络电压变化率		$\pm 20\%$	$\pm 10\%$
系统额定电压 $U_n$ (L-N/L-L)	V	230/400	230/400 或 400/690
最大持续工作电压 $U_c$ (L-N/L-L)	V	275	440
额定直流电压 $U_{dc}$ (L-PE)	Vdc	320	320
最大直流工作电压 $U_{cdc}$ (L-PE)	Vdc	355	355
标称放电电流 $I_n$ (8/20 $\mu$ s)	kA	5	5
最大放电电流 $I_{max}$ (8/20 $\mu$ s)	kA	20	20
总的放电电流 $I_{Total}$ (8/20 $\mu$ s)	kA		
工频续流额定切断值 $I_{fi}$	A	-	-
电压保护水平 $U_p$ at $I_n$ (L-N/N-PE/L-PE)	kV	0.9/-/0.9	1.4/-/1.4
电压保护水平 $U_p$ at 3kA (L-N/N-PE/L-PE)	kV	0.8/-/-	1.25/-/-
电压保护水平 $U_p$ at 5kA (L-N/N-PE/L-PE)		0.9/-/-	1.4/-/-
电压保护水平 $U_p$ at 10kA (L-N/N-PE/L-PE)		1.0/-/-	1.5/-/-
暂态过电压耐受特性 $U_T$ (L-N: 5s/N-PE: 200ms)	V	337/-	581/-
开路电压 $U_{oc}$	kV	6	6
响应时间	ns	<25	<25
剩余电流 (残流) $I_{PE}$	$\mu$ A	-	-
短路电流耐受能力 $I_{scrr}$	kA	100	100
后备保护最大额定值	熔丝 (gG - gL)	A $\leq 125$	$\leq 125$
	断路器 (B 或 C)	A $\leq 125$	$\leq 125$
插拔式		Yes	Yes
快速 / 安全 <sup>®</sup> 热脱扣技术		Yes	Yes
工作状态指示窗		Yes	Yes
安全储备保护		-	-
遥信触点 TS		Yes(TS 可选)	Yes(TS 可选)
导线范围 (L, N, PE)	实心线	mm <sup>2</sup> 2.5 ... 35	2.5 ... 35
	多股线	mm <sup>2</sup> 2.5 ... 25	2.5 ... 25
剥线长度 (L, N, PE)	mm	12.5	12.5
拧紧力矩 (L, N, PE)	Nm	2.8	2.8
遥信触点 TS	辅助触点	1NO-1NC	1NO-1NC
	最小负荷	12VDC - 10mA	12VDC - 10mA
	最大负荷	250VAC-1A	250VAC-1A
	导线截面积	mm <sup>2</sup> 1.5	1.5
储存和工作温度	$^{\circ}$ C	-40 ... +80	-40 ... +80
海拔高度	m	5000	5000
外壳防护等级		IP 20	IP 20
阻燃等级 UL94		V0	V0
尺寸	高 $\times$ 宽 $\times$ 深	mm 88 x 17.8 x 65.3	88 x 17.8 x 65.3
尺寸_带辅助触点	高 $\times$ 宽 $\times$ 深	mm 95.8 x 17.8 x 65.3	95.8 x 17.8 x 65.3
更换芯体 / 模块	L-N 芯体 / 模块	OVR T2-T3 20-275 C QS	OVR T2-T3 20-440 C QS
	N-PE 芯体 / 模块		
证书 / 标准		CE / UL / CQC / 型式试验报告 & GB/T 18802.1-2011/ IEC 61643-11 / EN 61643-11	



OVR T2-T3 1N 20-275 P QS	OVR T2-T3 3L 20-275 P QS	OVR T2-T3 3N 20-275 P QS	OVR T2-T3 3N 20-440 P QS
OVR T2-T3 1N 20-275 P TS QS	OVR T2-T3 3L 20-275 P TS QS	OVR T2-T3 3N 20-275 P TS QS	
II - III级 / II - III类试验	II - III级 / II - III类试验	II - III级 / II - III类试验	II - III级 / II - III类试验
1P+N / 两极	3P / 三极	3P+N / 四极	3P+N / 四极
TT / TNS	TNC	TT / TNS	TT / TNS
AC45-65Hz	DC / AC45-65Hz	AC45-65Hz	AC45-65Hz
± 20%	± 20%	± 20%	± 10%
230/400	230/400	230/400	230/400 或 400/690
275/255	275/440	275/440	440/750
-	320/640	-	
-	355/710	-	
5 / 30	5	5 / 30	5 / 30
20 / 80	20	20 / 80	20 / 80
40	60	80	80
- / 100	-	- / 100	
0.9 / 1.4 /-	0.9/-/0.9	0.9 / 1.4 /-	1.4 / 1.4 /1.4
0.8 / 1.4/-	0.8	0.8 / 1.4/-	1.25 / 1.4 /1.4
0.9/1.4/-	0.9	0.85/1.4/0.95	1.35 / 1.4 /1.45
1.0/1.4/-	1.0	1.0/1.4/1.15	1.35 / 1.4 /1.65
337/1200	337/-	337 / 1200	581 / 1200
6	6	6	6
<25	<25	<25	<25
≤ 10	-	≤ 10	≤ 10
100	100	100	100
≤ 125	≤ 125	≤ 125	≤ 125
≤ 125	≤ 125	≤ 125	≤ 125
Yes	Yes	Yes	Yes
Yes	Yes	Yes	Yes
Yes	Yes	Yes	Yes
-	-	-	-
Yes(TS 可选)	Yes(TS 可选)	Yes(TS 可选)	Yes(TS 可选)
2.5 … 35	2.5 … 35	2.5 … 35	2.5 … 35
2.5 … 25	2.5 … 25	2.5 … 25	2.5 … 25
12.5	12.5	12.5	12.5
2.8	2.8	2.8	2.8
1NO-1NC	1NO-1NC	1NO-1NC	1NO-1NC
12VDC - 10mA	12VDC - 10mA	12VDC - 10mA	12VDC - 10mA
250VAC-1A	250VAC-1A	250VAC-1A	250VAC-1A
1.5	1.5	1.5	2.5
-40 … +80	-40 … +80	-40 … +80	-40 … +80
5000	5000	5000	5000
IP 20	IP 20	IP 20	IP 20
V0	V0	V0	V0
88 x 35.6 x 65.3	88 x 53.4 x 65.3	88 x 71.2 x 65.3	88 x 71.2 x 65.3
95.8 x 35.6 x 65.3	95.8 x 53.4 x 65.3	95.8 x 71.2 x 65.3	96 x 71.2 x 64.8
OVR T2-T3 20-275 C QS	OVR T2-T3 20-275 C QS	OVR T2-T3 20-275 C QS	OVR T2-T3 20-440 C QS
OVR T2 N 80-275 C QS		OVR T2 N 80-275 C QS	OVR T2 N 80-440 C QS

# 电涌保护器 - OVR T2 特殊电压等级24V ~ 1000V

## 技术数据一览表

低压配电系统的第 II 级防雷保护，泄放8/20μs波形的雷电流；安装于敏感设备前端来保护电气装置。

型号	OVR T2 20-75 P QS <sup>1)</sup>		OVR T2 2 20-75 P QS <sup>1)</sup>	
型号 - 带遥信触点 TS	OVR T2 20-75 P TS QS <sup>1)</sup>		OVR T2 2 20-75 P TS QS <sup>1)</sup>	
防护等级和试验类别	II 级 (C 级) / II 类试验		II 级 (C 级) / II 类试验	
保护线路 / 极数	1P/ 单极		L+ ... L- / L+ ... G / L- ... G/ 两极	
系统网络	TT(L-N)/TNS/TNC		TT(L-N)/TNS/TNC	
电流类型	DC / AC45-65Hz		DC / AC45-65Hz	
系统网络电压变化率	± 20 %		± 20 %	
系统额定电压 Un	V	57	57	
最大持续工作电压 U <sub>c</sub> (DC/AC)	V	100 / 75	75/75	
额定直流电压 U <sub>dc</sub> (L-PE)	Vdc	57	57/57	
最大直流工作电压 U <sub>dc</sub> (L-PE)	Vdc	75	75/75	
标称放电电流 I <sub>n</sub> (8/20μs)	kA	10	5	
最大放电电流 I <sub>max</sub> (8/20μs)	kA	20	20	
工频续流额定切断值 I <sub>fi</sub>	kA	无	无	
电压保护水平 Up at In	kV	0.5	0.5	
电压保护水平 Up at 3kA	kV	0.3	0.3	
电压保护水平 Up at 5kA		0.4	-	
暂态过电压耐受特性 U <sub>r</sub> (L-N: 5s/N-PE: 200ms)	V	75/-	75/-	
响应时间	ns	<25	<25	
短路电流耐受能力 I <sub>scrr</sub>	kA	50	50	
后备保护最大额定值	熔丝 (gG - gL)	A ≤ 160	≤ 160	
	断路器 (B 或 C)	A ≤ 125	≤ 125	
插拔式		Yes	Yes	
一体化热脱扣装置		Yes	Yes	
工作状态指示窗		Yes	Yes	
安全储备保护		No	No	
遥信触点 TS		Yes(TS 可选)	Yes(TS 可选)	
导线范围 (L, N, PE)	实心线	mm <sup>2</sup> 2.5 ... 25	2.5 ... 25	
	多股线	mm <sup>2</sup> 2.5 ... 16	2.5 ... 16	
剥线长度 (L, N, PE)	mm	12.5	12.5	
拧紧力矩 (L, N, PE)	Nm	2.5	2.5	
遥信触点 TS	辅助触点	1NO-1NC	1NO-1NC	
	最小负荷	12VDC - 10mA	12VDC - 10mA	
	最大负荷	250VAC-1A	250VAC-1A	
	导线截面积	mm <sup>2</sup> 1.5	1.5	
储存和工作温度	°C	-40 ... +80	-40 ... +80	
海拔高度	m	5000	5000	
外壳防护等级		IP 20	IP 20	
阻燃等级 UL94		V0	V0	
尺寸	高 × 宽 × 深	mm 88 x 17.8 x 65.3	88 x 35.6 x 65.3	
带辅助触点的尺寸	高 × 宽 × 深	mm 95.8 x 17.8 x 65.3	95.8 x 35.6 x 65.3	
更换芯体 / 模块	L-N 芯体 / 模块	OVR T2 20-75 C QS	OVR T2 20-75 C QS	
认证 / 标准		CE/UL/CQC/ 型式试验报告 & GB/T 18802.1-2011/ IEC 61643-11 / EN 61643-11		

1) 适用于 70V 以下的交流或直流电网，包括充电器、太阳能供电系统及低压设备等

	OVR T2 40-150 P QS	OVR T2 40-1000 P QS	OVR T2 4L 40-1000 P QS
	OVR T2 40-150 P TS QS	OVR T2 40-1000 P TS QS	OVR T2 4L 40-1000 P TS QS
	II级 (C级)/ II类试验	II级 (C级)/ II类试验	II级 (C级)/ II类试验
	1P/ 单极	1P/ 单极	4P/ 四极
	TT(L-N)/TNS/TNC	TT(L-N)/TNS/TNC	TNS
	DC / AC45-65Hz	DC / AC45-65Hz	DC / AC45-65Hz
	± 20 %	± 20 %	± 10 %
	-	1000	1000 or 400/690
	150	1320 / 1000	1000/1000
	-	1000	-
	-	1320	-
	20	15	15
	40	40	40
	无	无	无
	0.9	3.1	3.1 / 3.1
	0.7	2.0	2.0 / 2.0
	-	-	-
	-	692/-	692/-
	<25	<25	<25
	50	100	100
	≤ 160	≤ 160	≤ 160
	≤ 125	≤ 125	≤ 125
	Yes	Yes	Yes
	Yes	Yes	Yes
	Yes	Yes	Yes
	No	No	No
	Yes(TS 可选)	Yes(TS 可选)	Yes(TS 可选)
	2.5 … 25	2.5 … 25	2.5 … 25
	2.5 … 16	2.5 … 16	2.5 … 16
	12.5	12.5	12.5
	2.5	2.5	2.5
	1NO-1NC	1NO-1NC	1NO-1NC
	12VDC - 10mA	12VDC - 10mA	12VDC - 10mA
	250VAC-1A	250VAC-1A	250VAC-1A
	1.5	1.5	1.5
	-40 … +80	-40 … +80	-40 … +80
	5000	5000	5000
	IP 20	IP 20	IP 20
	V0	V0	V0
	88 x 17.8 x 65.3	88 x 17.8 x 65.3	88 x 71.2 x 65.3
	95.8 x 17.8 x 65.3	95.8 x 17.8 x 65.3	95.8 x 71.2 x 65.3
	OVR T2 40-150 C QS	OVR T2 40-1000 C QS	OVR T2 40-1000 C QS

# 电涌保护器

## OVR T2-T3路灯照明防雷保护

### 技术数据一览表

- 这是一种具有 II 级+III 级防雷保护装置，可置于外形尺寸狭小且至关重要的应用场合。
- 它有一个集成的安全系统，由两个压敏电阻并联组成，允许用户进行预防性维护。一旦其中一个工作状态窗从绿色换成红色，仍具有保护作用，但必须更换。
- 采用底部接线并具有 IP32 防护等级，以确保在关键和潮湿环境中的最佳性能。

型号	OVR T2-T3 N1 15-275S SL		
技术	高性能压敏电阻 + 放电管		
防护等级和试验类别	II - III 级 / II - III 类试验		
系统网络	TT / TNS		
保护模式	共模 / 差模		
极数	2 极 / 1P+N		
系统额定电压 $U_n$	V	230	
最大持续工作电压 $U_c$	V	275	
标称放电电流 $I_n$ (8/20 $\mu$ s)	kA	5	
最大放电电流 $I_{max}$ (8/20 $\mu$ s)	kA	15	
总的放电电流 $I_{total}$ (8/20 $\mu$ s)	kA	30	
电压保护水平 $U_p$ at $I_n$ (L-N/L-PE)	kV	1.1/1.3	
暂态过电压耐受特性 UT(L-N: 5s/N-PE: 200ms)	V	337/-	
开路电压 $U_{oc}$	kV	6	
响应时间	ns	<25	
短路电流耐受能力 $I_{scrr}$	kA	15	
后备保护最大额定值	熔丝 (gG - gL)	A	$\leq 20$
	断路器 (B 或 C)	A	$\leq 20$
插拔式	-		
快速 / 安全热脱扣技术	-		
工作状态指示窗	Yes		
安全储备保护	Yes		
导线范围	相线与零线	2x1.5mm <sup>2</sup> - L 16cm	
	PE 线	mm <sup>2</sup>	< 6mm <sup>2</sup>
剥线长度 (L, N, PE)	mm	10	
储存和工作温度	°C	-40 ... +80	
防护等级	IP32		
阻燃等级 UL94	V0		
尺寸	高 × 宽 × 深	mm	80x17.5x41
标准	GB/T 18802.1-2011 / IEC 61643-11 / EN 61643-11		

# 电涌保护器

## OVR Plus专用后备保护(微断)+SPD一体式防雷保护 技术数据一览表

### 特性

- 自动保护：集成的微型断路器与电涌保护器匹配协调一致
- 安装方便：与整个ABB pro M模块化系列产品完美配合和方便接线
- 通流容量：最大放电电流 $I_{max}$ 高达40kA，确保电气设备安全可靠运行
- 高可靠性：内部无焊接和特定热断开

OVR PLUS N3适用于商业和工业建筑，OVR PLUS N1适用于住宅。

型号		OVR Plus N1 20	OVR Plus N1 40	OVR Plus N3 20	OVR Plus N3 40	
技术		高性能压敏电阻 + 微断				
防护等级和试验类别		II级 / II类试验	II级 / II类试验	II级 / II类试验	II级 / II类试验	
保护线路 / 极数		1P+N/ 两极	1P+N/ 两极	3P+N/ 四极	3P+N/ 四极	
系统网络		TNS / TT	TNS / TT	TNS / TT	TNS / TT	
电流类型		AC45-65Hz	AC45-65Hz	AC45-65Hz	AC45-65Hz	
系统网络电压变化率		± 20 %	± 20 %	± 20 %	± 20 %	
系统额定电压 $U_n$	V	230/400	230/400	230/400	230/400	
最大持续工作电压 $U_c$	V	275	275	275	275	
标称放电电流 $I_n$ (8/20 $\mu$ s)	kA	5	20	5	20	
最大放电电流 $I_{max}$ (8/20 $\mu$ s)	kA	20	40	20	40	
电压保护水平 $U_p$ at $I_n$ (L-N/N-PE/L-PE)	kV	1.3/-/1.3	1.6/-/1.8	1.3/1.3/1.3	2.0/1.5/2.0	
电压保护水平 $U_p$ at 3kA (L-N/N-PE/L-PE)	kV	1.1/-/1.1	1.1/-/1.1	1.1/1.1/1.1	1.1/1.1/1.1	
暂态过电压耐受特性 $U_T$ (L-N: 5s/N-PE: 200ms)	V	334/1200	334/1200	334/1200	334/1200	
响应时间	ns	<25	<25	<25	<25	
剩余电流 (残流) $I_{PE}$	$\mu$ A	10	10	10	10	
短路电流耐受能力 $I_{scer}$	kA	10	15	10	15	
后备保护最大额定值	熔丝 (gG - gL)	A	-	-	-	
	断路器 (B 或 C)	A	集成	集成	集成	
插拔式		-	-	-	-	
一体式热脱扣装置		Yes	Yes	Yes	Yes	
工作状态指示窗		Yes	Yes	Yes	Yes	
安全储备保护		-	-	-	-	
遥信触点 TS		Yes(S2C-H6R/2CDS200912R0001)				
导线范围 (L, N, PE)	实心线	mm <sup>2</sup>	2.5 ... 25	2.5 ... 25	2.5 ... 25	2.5 ... 25
	多股线	mm <sup>2</sup>	2.5 ... 16	2.5 ... 16	2.5 ... 16	2.5 ... 16
剥线长度 (L, N, PE)	mm	11	11	11	11	
拧紧力矩 (L, N, PE)	Nm	2.5	2.5	2.5	2.5	
储存 / 工作温度	°C	- 40 ... + 70 / - 25 ... + 55				
海拔高度	m	2000				
外壳防护等级		IP 20	IP 20	IP20	IP20	
阻燃等级 UL94		V0	V0	V0	V0	
尺寸	高 × 宽 × 深	mm	91x35.6x74.6	91x35.6x74.6	100.8x106.8x74.6	100.8x106.8x74.6
证书 / 标准		CE & GB/T 18802.1-2011/ IEC 61643-11 / EN 61643-11				

# 电涌保护器 - OVR WT风电系统

## 技术数据一览表

OVR WT系列耐受多脉冲过电压URP高达3kV，充分考虑风电装置的特殊性，确保风电系统的安全运行。

型号			OVR T2 3L 40-600 P QS
型号 - 带遥信触点 TS		OVR WT 3L 690 P TS	OVR WT 3L 690
			OVR T2 3L 40-600 P TS QS
防护等级和试验类别		II级 (C级) / II类试验	II级 (C级) / II类试验
保护线路 / 极数		1P/ 单极	3P/ 三极
系统网络		TNC / IT	TNC - IT (230)
电流类型		AC45-65Hz	DC / AC
系统额定电压 $U_n$	V	400/690	400/690Vac 或 650Vdc(L-PE)/990Vdc(L-L)
多脉冲电压耐受值 $U_{rp}$ (L-PE/L-L)	V	3000/3400	-
最大持续工作电压 $U_c$ (L-PE/L-L)	V	1260/2520	600Vac/715Vdc (L-PE)/1090Vdc(L-L)
标称放电电流 $I_n$ (8/20 $\mu$ s)	kA	20	20
最大放电电流 $I_{max}$ (8/20 $\mu$ s)	kA	40	40
最大冲击电流 $I_{imp}$ (10/350 $\mu$ s)	kA	2	2
工频续流额定切断值 $I_{fi}$	A	无	无
电压保护水平 $U_p$ at In	kV	6.0	2.3
电压保护水平 $U_p$ at 3kA	kV	4.4	1.6
暂态过电压耐受特性 $U_T$ (L-N: 5s/N-PE: 200ms)	V	-	792/-
响应时间	ns	$\leq 100$	$\leq 100$
短路电流耐受能力 $I_{scer}$	kA	50	100
后备保护最大额定值	熔丝 (gG - gL)	A $\leq 125$	$\leq 125$
	断路器 (B 或 C)	A $\leq 125$	$\leq 125$
插拔式		Yes	Yes
一体式热脱扣技术		Yes	Yes
工作状态指示窗		Yes	Yes
安全储备保护		-	Yes
遥信触点 TS		Yes	Yes (TS 可选)
导线范围 (L, N, PE)	实心线	mm <sup>2</sup> 2.5 ... 25	2.5 ... 25
	多股线	mm <sup>2</sup> 2.5 ... 16	2.5 ... 16
剥线长度 (L, N, PE)	mm	11	11
拧紧力矩 (L, N, PE)	Nm	2.5	2.5
遥信触点 TS	辅助触点	1NO-1NC	1NO-1NC
	最小负荷	12VDC - 10mA	12VDC - 10mA
	最大负荷	250VAC-1A	250VAC-1A
	导线截面积	mm <sup>2</sup> 1.5	1.5
储存和工作温度	°C	-40 ... +80	-40 ... +80
海拔高度	m	5000	5000
外壳防护等级		IP20	IP20
阻燃等级 UL94		V0	V0
尺寸	高 × 宽 × 深	mm -	-
尺寸_带辅助触点	高 × 宽 × 深	mm 100x178x65	220 x 275 x 40
更换芯体 / 模块	L-N 芯体 / 模块	OVR T2 40-440 C	OVR T2 40-440 C
	N-PE 芯体 / 模块	-	-
证书 / 标准		CE / CQC & IEC 61643-11/EN 61643-11/GB/T 18802.1-2011	

# 电涌保护器 - OVR PV光伏系统的防雷保护

## 技术数据一览表

适用于太阳能电池板汇流箱和逆变器交/直流两侧的防雷保护；符合UTE C 61-740-51, prEN 50539-11和UL 1449第4版。

型号		OVR PV T2 40-600 P QS <sup>1)</sup>	OVR PV T2 40-1000 P QS <sup>1)</sup>	OVR PV T2 40-1500 P QS <sup>1)</sup>		
型号 - 带遥信触点 TS		OVR PV T2 40-600 P TS QS <sup>1)</sup>	OVR PV T2 40-1000 P TS QS <sup>1)</sup>	OVR PV T2 40-1500 P TS QS <sup>1)</sup>	OVR BT2 3L 40-660 P TS	
防护等级和试验类别		II级 / II类试验	II级 / II类试验	II级 / II类试验	II级 / II类试验	
保护线路 / 极数		L+ - G / L - - G / L+ - L -	L+ - G / L - - G / L+ - L -	L+ - G / L - - G / L+ - L -	3P+N / 四极	
网络型式		光伏直流侧	光伏直流侧	光伏直流侧	逆变器交流侧专用	
电流类型		DC	DC	DC	AC	
系统网络电压变化率		± 20 %	± 10 %	± 20 %	-	
额定电压 Un(L-N/L-L)	V	600	1000	1500	600	
最大持续运行电压 Ucpv	V	600	1100	1500	L-N: 660/L-PE: 1320	
依据 UL 最大持续运行电压 (MCOV)	V	600	1100	1500	L-N: 660/L-PE: 1320	
标称放电电流 In (8/20μs)	kA	20	20	10 (20)	15	
最大放电电流 Imax (8/20μs)	kA	40	40	40	40	
电压保护水平 Up at In(L-L/L-PE)	kV	2.8/1.4	3.8/3.8	4.5/4.5	1420/1420	
依据 UL 电压保护水平 (VPR (L+/G, L-/G, L+/L-))	kV	1.2/1.2/1.8	2.5/2.5/2.5	4.0/4.0/4.0	2.9	
响应时间	ns	<25	<25	<25	<25	
剩余电流 (残流) IPE	μA	≤ 10	75	<30	-	
直流短路电流 Iscpv	kA	0.3	10	10	-	
依据 UL 耐受短路电流值 (SCCR)	kA	10	10	10	50	
脱扣装置	熔丝	A	no need up to 0.3 kA	no need up to 10 kA	no need up to 10 kA	≤ 125
	断路器	A	no need up to 0.3 kA	no need up to 10 kA	no need up to 10 kA	≤ 125
插拔式		Yes	Yes	Yes	Yes	
快速 / 安全热脱扣技术		Yes	Yes	Yes	Yes	
工作状态指示窗		Yes	Yes	Yes	Yes	
安全储备保护		-	-	-	-	
遥信触点 TS		Yes(TS 可选)	Yes(TS 可选)	Yes(TS 可选)	Yes	
导线范围 (L, N, PE)	实心线	mm <sup>2</sup>	2.5 ... 35	2.5 ... 35	2.5 ... 35	2.5 ... 25
	多股线	mm <sup>2</sup>	2.5 ... 25	2.5 ... 25	2.5 ... 25	2.5 ... 16
剥线长度 (L, N, PE)	mm	12.2	12.2	12.2	12.5	
拧紧力矩 (L, N, PE)	Nm	2.5	2.5	2.5	2.8	
遥信触点 TS	辅助触点		1NO-1NC	1NO-1NC	1NO-1NC	1NO-1NC
	最小负荷		12VDC - 10mA	12VDC - 10mA	12VDC - 10mA	12VDC - 10mA
	最大负荷		250VAC-1A	250VAC-1A	250VAC-1A	250VAC-1A
	导线截面积	mm <sup>2</sup>	1.5	1.5	1.5	1.5
储存和工作温度	°C	-40 ... +80	-40 ... +80	-40 ... +80	-40 ... +80	
海拔高度	m	5000	5000	5000	2000	
相对湿度 HR		95%	95%	95%	95%	
外壳防护等级		IP 20	IP 20	IP 20	IP 20	
阻燃等级 UL94		V0	V0	V0	V0	
尺寸	高 × 宽 × 深	mm	88 × 53.4 × 65	88 × 53.4 × 65	88 × 53.4 × 65	-
尺寸_带辅助触点	高 × 宽 × 深	mm	95 × 53.4 × 65	95 × 53.4 × 65	95 × 53.4 × 65	92.7 × 71.2 × 64.8
更换芯体 / 模块	L-N 芯体 / 模块		OVR PV T2 40-600C QS	OVR PV T2 40-1000C QS	OVR PV T2 40-1500C QS	OVR BT2 40-660 C
	N-PE 芯体 / 模块		OVR PV MC C QS	-	-	-
证书 / 标准		CE / UL / CQC & IEC 61643-11/EN 61643-11/UL 1449 4th Ed/GB/T 18802.1				

1) 直流侧短路电流大于 0.3kA 或 10kA, 则在 OVR PV 电涌保护器上端安装 ≤ 10A gR 的熔丝。

# 电涌保护器 - OVR SL(数据/信号传输线路)

## 技术数据一览表



### 说明

OVR SL是通过D类(高能量)、C类(快上升率)、B类(慢上升率)检测的保护器(符合BS EN/IEC 616432-21标准)。适用于在线电阻更低、电流更大和/或带宽更高的双绞信号线的应用；也适用于小于0.75A直流电源应用。工作电压为6、15、30、50、110V。安装于雷电防护区域(LPZ0)的边界处,进行LPZ0区至PLZ3区的防雷保护(通常安装于设备的入口端),以保护敏感的电子设备。

### 配件

模块: OVR SLXX/M, 其中xx是标称电压(06、15、30、50或110V)

LED模块: SLXXL/M, 其中xx是标称电压, 同上

底座: OVR SL/B, 与常规模块和LED模块通用

底座: OVR SL/I/B, 屏蔽系统独立接地型

防水外壳: OVR WBX SLQ

型号	OVR SL06	OVR SL06L	OVR SL06/I	OVR SL06L/I	OVR SL15	OVR SL15L	OVR SL15/I	OVR SL15L/I	
额定电压 <sup>1)</sup>	6V				15V				
最大持续工作电压 U <sub>c</sub> (RMS/DC) <sup>2)</sup>	5V/7.79V				11V/16.7V				
额定电流(信号)	750 mA								
串联电阻(每线±10%)	1.0Ω								
带宽(-3dB 50Ω系统)	45MHz								
LED状态指示	/	Yes	/	Yes	/	Yes	/	Yes	
屏蔽层单独接地	/	/	Yes	Yes	/	/	Yes	Yes	
允通电压(各导线间) <sup>3)</sup> U <sub>p</sub>									
C2类试验: 4kV 1.2/50μs, 2kA 8/20μs, BS EN/EN/IEC 61643-21标准	36.0V				38.4V				
C1类试验: 1kV, 1.2/50μs, 0.5kA 8/20μs, BS EN/EN/IEC 61643-21标准	26.2V				29.4V				
B2类试验: 4kV 10/700 μs, BS EN/EN/IEC 61643-21标准	16.0V				26.8V				
5kV, 10/700μs <sup>4)</sup>	17.0V				27.5V				
冲击电流									
D1类试验: 10/350μs, BS EN/EN/IEC 61643-21标准	每根信号线	1.25kA							
	每对信号线	2.5kA							
8/20μs, ITU-T K.45:2003, IEEE C62.41.2:2002标准	每根信号线	10kA							
	每对信号线	20kA							
温度范围	-40 至 +80°C								
螺丝连接端子 - 最大扭矩	0.8Nm								
导线尺寸(绞线)	4mm <sup>2</sup>								
通过DIN导轨接地或4mm <sup>2</sup> 接地端子 - 最大扭矩	0.8Nm								
外壳	阻燃聚合物UL-94 V-0								

1)额定电压下(RMS/DC或AC峰值)泄漏电流<10μA(OVR SL15, OVR SL30, OVR SL50, OVR SL110 and LED variants)和<200μA(OVR SL06和OVR SL06L)

2)最大持续工作电压下(RMS/DC或AC峰值)泄漏电流<1mA

3)测试过程中允许通过的最大瞬态电压(±10%): 线对线, 线对地, 极性之间。响应时间<10ns

4)测试符合IEC 61000-4-5:2006, ITU-T(原CCITT)K.20,K.21和K.45, Telcordia GR-1089-CORE, 版本2:2002, ANSI TIA/EIA/IS-968-A:2002(原FCC 68部分)

5)更多详细系列请参考《终端配电保护产品》样本



OVR SL30	OVR SL30L	OVR SL30/I	OVR SL30L/I	OVR SL50	OVR SL50L	OVR SL50/I	OVR SL50L/I	OVR SL110	OVR SL110L	OVR SL110/I	OVR SL110L/I
30V				50V				110V			
25V/36.7V				40V/56.7V				93V/132V			
/	Yes	/	Yes	/	Yes	/	Yes	/	Yes	/	Yes
/	/	Yes	Yes	/	/	Yes	Yes	/	/	Yes	Yes
63.0V				90.3V				185V			
51.3V				77.2V				175V			
45.4V				68.3V				165V			
46.3V				69.1V				170V			

# 电涌保护器 - OVR SL X(数据/信号传输线路)

## 技术数据一览表



### 说明

OVR SL X系列是通过D类、C类、B类检测的保护器(符合BS EN/IEC 61643-21标准)。适用于危险环境(ATEX/IEC Ex防爆认证)的双绞信号线的应用,工作电压为15和30V。安装于雷电防护区域(LPZ 0)的边界处,进行LPZ0区至PLZ3区的防雷保护,以保护敏感的电子设备。

### 配件

替换模块:

OVR SL15X/M, OVR SL30X/M, 分别为15和30V常规模块

OVR SL15XL/M, OVR SL30XL/M, 分别为15和30V LED模块

底座: OVR SLX/B, 与常规模块和LED模块通用

底座: OVR SLX/I/B, 屏蔽系统独立接地型

防护外壳: OVR WBX SLQ

型号	OVR SL15X	OVR SL15XL	OVR SL15X/I	OVR SL15XL/I	OVR SL30X	OVR SL30XL	OVR SL30X/I	OVR SL30XL/I
额定电压 <sup>1)</sup>	15V				30V			
最大持续工作电压 U <sub>c</sub> (RMS/DC) <sup>2)</sup>	11V/16.7V				25V/36.7V			
额定电流(信号)	750 mA							
串联电阻(每线±10%)	1.0Ω							
带宽(-3dB 50Ω系统)	45MHz							
LED状态指示	/	Yes	/	Yes	/	Yes	/	Yes
屏蔽层单独接地	/	/	Yes	Yes	/	/	Yes	Yes
本质安全规格								
最大电压 U <sub>i</sub>	30V							
最大功率 P <sub>i</sub>	-40°C<Ta<40°C		1.3W		-40°C<Ta<60°C		1.2W	
	-40°C<Ta<80°C		1.0W					
电容 C <sub>i</sub>	0μF							
电感 L <sub>i</sub>	0μH							
证书编号	IECEX SIR 10.0030X, Sira 10ATEX2063X							
危险区域等级	Ex II 2 (1) G, Ex ia (ia Ga) IIC T4 Gb							
允通电压(各导线间) <sup>3)</sup> U <sub>p</sub>								
C2类试验: 4kV 1.2/50μs, 2kA 8/20μs, BS EN/EN/IEC 61643-21标准	38.4V				63.0V			
C1类试验: 1kV, 1.2/50μs, 0.5kA 8/20μs, BS EN/EN/IEC 61643-21标准	29.4V				51.3V			
B2类试验: 4kV 10/700μs, BS EN/EN/IEC 61643-21标准	26.8V				45.4V			
5kV, 10/700μs <sup>4)</sup>	27.5V				46.3V			
冲击电流								
D1类试验: 10/350μs, BS EN/EN/IEC 61643-21标准	每根信号线	1.25kA						
	每对信号线	2.5kA						
8/20μs, ITU-T K.45:2003, IEEE C62.41.2:2002标准	每根信号线	10kA						
	每对信号线	20kA						
温度范围	-40 至 +80 °C							
螺丝连接端子 - 最大扭矩	0.8Nm							
导线尺寸(绞线)	4mm <sup>2</sup>							
通过DIN导轨接地或4mm <sup>2</sup> 接地端子 - 最大扭矩	0.8Nm							
外壳材料	阻燃聚合物UL-94 V-0							

1)额定电压下(RMS/DC或AC峰值)泄漏电流<10μA

2)最大持续工作电压下(RMS/DC或AC峰值)泄漏电流<1mA

3)测试过程中允许通过的最大瞬态电压(±10%): 线对线, 线对地, 极性之间。响应时间<10ns

4)测试符合 IEC 61000-4-5:2006, ITU-T(原CCITT)K.20,K.21和K.45, Telcordia GR-1089-CORE, 版本2:2002, ANSI TIA/EIA/IS-968-A:2002(原FCC 68部分)

# 电涌保护器 - OVR D(数据/信号传输线路)

## 技术数据一览表



### 说明

OVR D 系列是通过D类, C类, B类检测的保护器(符合BS EN/IEC 61643-21标准)。适用于大多数信号双绞线的应用。工作电压为6、15、30、50、110V。安装于雷电防护区域(LPZO)的边界处, 进行LPZO区至PLZ3区的防雷保护(通常安装于设备的入口端), 以保护敏感的电子设备。

### 配件

#### 安装/接地套件

OVR CME 4: 4个保护器的接地连接件

OVR CME 8: 8个保护器的接地连接件

OVR CME 16: 16个保护器的接地连接件

OVR CME 32: 32个保护器的接地连接件

#### 防水外壳

OVR WBX 4, OVR WBX 4/GS: 结合OVR CME 4一起使用, 最多用于4个保护器

OVR WBX 8, OVR WBX 8/GS: 结合OVR CME 8一起使用, 最多用于8个保护器

OVR WBX 16/2/G: 结合一个或两个OVR CME 16一起使用, 最多用于32个保护器

型号	OVR 06D	OVR 15D	OVR 30D	OVR 50D	OVR 110D
额定电压 <sup>1)</sup>	6V	15V	30V	50V	110V
最大持续工作电压 U <sub>c</sub> (RMS/DC) <sup>2)</sup>	5V/7.79V	13V/19V	26V/37.1V	41V/58V	93V/132V
额定电流(信号)	300mA				
串联电阻(每线±10%)	9.4Ω				
带宽(-3dB 50Ω系统)	800kHz	2.5MHz	4MHz	6MHz	9MHz
允通电压(各导线间) <sup>3)</sup> U <sub>p</sub>					
C2类试验: 4kV 1.2/50μs, 2kA 8/20μs, BS EN/EN/IEC 61643-21标准	12.0V	25.0V	44.0V	78.0V	155V
C1类试验: 1kV, 1.2/50μs, 0.5kA 8/20μs, BS EN/EN/IEC 61643-21标准	11.5V	24.5V	43.5V	76.0V	150V
B2类试验: 4kV 10/700μs, BS EN/EN/IEC 61643-21标准	10.0V	23.0V	42.5V	73.0V	145V
5kV, 10/700μs <sup>4)</sup>	10.5V	23.8V	43.4V	74.9V	150V
冲击电流					
D1类试验: 10/350μs, BS EN/EN/IEC 61643-21标准	每根信号线	2.5kA			
	每对信号线	5kA			
8/20μs, ITU-T K.45:2003, IEEE C62.41.2:2002标准	每根信号线	10kA			
	每对信号线	20kA			
温度范围	-40 至 +80°C				
螺丝连接端子 - 最大扭矩	0.5Nm				
导线尺寸(绞线)	2.5mm <sup>2</sup>				
接地端子	M6螺栓				
外壳	阻燃聚合物UL-94 V-0				

1)额定电压下(RMS/DC或AC峰值)泄漏电流<5μA(OVR 15D, OVR 30D, OVR 50D, OVR 110D)和<200μA(OVR 06D)

2)最大持续工作电压下(RMS/DC或AC峰值)泄漏电流<1mA(OVR 15D, OVR 30D, OVR 50D, OVR 110D), <10mA (OVR 06D)

3)测试过程中允许通过的最大瞬态电压(±10%): 线对线, 线对地, 极性之间。响应时间<10ns

4)测试符合 IEC 61000-4-5:2006, ITU-T(原CCITT)K.20,K.21和K.45, Telcordia GR-1089-CORE, 版本2:2002, ANSI TIA/EIA/IS-968-A:2002(原FCC 68部分)

# 电涌保护器 - OVR SL 3-Wire(数据/信号传输线路)

## 技术数据一览表



### 说明

OVR SL 3-Wire系列是通过D类、C类、B类检测的保护器(符合BS EN/IEC 61643-21标准)。适合于在线电阻更低、电流更大和/或带宽更高的3条信号线的应用；也适用于小于0.5A直流电源应用。工作电压为6、15、30、50、110V。安装于雷电防护区域(LPZ 0)的边界处，进行LPZ0区至PLZ3区的防雷保护(通常安装于设备的入口端)，以保护敏感的电子设备。

### 配件

模块：OVR SL30L/4-20/M

底座：OVR SL/B

防水外壳：OVR WBX SLQ

型号	OVR SL06/3W	OVR SL15/3W	OVR SL30/3W	OVR SL50/3W	OVR SL110/3W
额定电压 <sup>1)</sup>	6V	15V	30V	50V	110V
最大持续工作电压 $U_c$ (RMS/DC) <sup>2)</sup>	5V/7.79V	11V/16.7V	25V/36.7V	40V/56.7V	93V/132V
额定电流(信号)	500mA				
串联电阻(每线 $\pm 10\%$ )	1.0 $\Omega$				
带宽(-3dB 50 $\Omega$ 系统)	45MHz				
允通电压(各导线间) <sup>3)</sup> Up					
C2类试验: 4kV 1.2/50 $\mu$ s, 2kA 8/20 $\mu$ s, BS EN/EN/IEC 61643-21标准	36.0V	38.4V	63.0V	90.3V	185V
C1类试验: 1kV, 1.2/50 $\mu$ s, 0.5kA 8/20 $\mu$ s, BS EN/EN/IEC 61643-21标准	26.2V	29.4V	51.3V	77.2V	175V
B2类试验: 4kV 10/700 $\mu$ s, BS EN/EN/IEC 61643-21标准	16.0V	26.8V	45.4V	68.3V	165V
5kV, 10/700 $\mu$ s <sup>4)</sup>	17.0V	27.5V	46.3V	69.1V	170V
冲击电流					
D1类试验: 10/350 $\mu$ s, BS EN/EN/IEC 61643-21标准	每根信号线	1.25kA			
	每对信号线	2.5kA			
8/20 $\mu$ s, ITU-T K.45:2003, IEEE C62.41.2:2002标准	每根信号线	10kA			
	每对信号线	20kA			
温度范围	-40 至 +80 $^{\circ}$ C				
螺丝连接端子 - 最大扭矩	0.8Nm				
导线尺寸(绞线)	4mm <sup>2</sup>				
通过DIN导轨接地或4mm <sup>2</sup> 接地端子 - 最大扭矩	0.8Nm				
外壳材料	阻燃聚合物UL-94 V-0				

1)额定电压下(RMS/DC或AC峰值)泄漏电流 $<10\mu$ A(OVR SL15/3W, OVR SL30/2W, OVR SL50/3W, OVR SL110/3W)和 $<200\mu$ A(OVR SL06/3W)

2)最大持续工作电压下(RMS/DC或AC峰值)泄漏电流 $<1$ mA

3)测试过程中允许通过的最大瞬态电压( $\pm 10\%$ ): 线对线, 线对地, 极性之间。响应时间 $<10$ ns

4)测试符合 IEC 61000-4-5:2006, ITU-T(原CCITT)K.20,K.21和K.45, Telcordia GR-1089-CORE, 版本2:2002, ANSI TIA/EIA/IS-968-A:2002(原FCC 68部分)

# 电涌保护器 - OVR SL LED 4-20mA(数据/信号传输线路)

## 技术数据一览表



### 说明

OVR SL LED 4-20mA系列是通过D类、C类、B类检测的保护器(符合BS EN/IEC 61643-21标准)。创新的LED状态指示保护器适用于4-20mA双绞线信号系统。安装于雷电防护区域(LPZ0)的边界处,进行LPZ0区至PLZ3区的防雷保护(通常安装于设备的入口端),以保护敏感的电子设备。

### 配件

模块: OVR SLXX/M, 其中xx是标称电压(06、15、30、50或110V)

LED模块: SLXXL/M, 其中xx是标称电压, 同上

底座: OVR SL/B, 与常规模块和LED模块通用

底座: OVR SL/I/B, 屏蔽系统独立接地型

防水外壳: OVR WBX SLQ

型号	OVR SL30L/4-20	
额定电压 <sup>1)</sup>	30V	
最大持续工作电压 U <sub>c</sub> (RMS/DC) <sup>2)</sup>	25V/36.7V	
额定电流(信号) <sup>3)</sup>	75 mA	
串联电阻(每线±10%)	1.0 Ω	
串联电压降 <sup>4)</sup>	1.7V	
带宽(-3dB 50Ω系统)	45MHz	
允通电压(各导线间) <sup>5)</sup> U <sub>p</sub>		
C2类试验: 4kV 1.2/50μs, 2kA 8/20μs, BS EN/EN/IEC 61643-21标准	63.0V	
C1类试验: 1kV, 1.2/50μs, 0.5kA 8/20μs, BS EN/EN/IEC 61643-21标准	51.3V	
B2类试验: 4kV 10/700μs, BS EN/EN/IEC 61643-21标准	45.4V	
5kV, 10/700μs <sup>6)</sup>	46.3V	
冲击电流		
D1类试验: 10/350μs, BS EN/EN/IEC 61643-21标准	每根信号线	1.25kA
	每对信号线	2.5kA
8/20μs, ITU-T K.45: 2003, IEEE C62.41.2:2002标准	每根信号线	10kA
	每对信号线	20kA
温度范围	-40 至 +80°C	
螺丝连接端子 - 最大扭矩	0.8Nm	
导线尺寸(绞线)	4mm <sup>2</sup>	
通过DIN导轨接地或4mm <sup>2</sup> 接地端子 - 最大扭矩	0.8Nm	
外壳材料	阻燃聚合物UL-94 V-0	

1)额定电压下(RMS/DC或AC峰值)泄漏电流<10μA

2)最大持续工作电压下(RMS/DC或AC峰值)泄漏电流<1mA

3)LED指示灯的最小工作电流为2mA

4)在20mA下

5)测试过程中允许通过的最大瞬态电压(±10%): 线对线, 线对地, 极性之间。响应时间<10ns

6)测试符合IEC 61000-4-5:2006, ITU-T(原CCITT)K.20,K.21和K.45, Telcordia GR-1089-CORE, 版本2:2002, ANSI TIA/EIA/IS-968-A:2002(原FCC 68部分)

# 电涌保护器 - OVR Q(数据/信号传输线路)

## 技术数据一览表



### 说明

OVR Q系列是通过D类, C类, B类检测的保护器(符合BS EN/IEC 61643-21标准), 适用于6、15、30、50和110V的4对双绞线的信号系统。安装于雷电防护区域(LPZ0)的边界处, 进行LPZ0区至PLZ3区的防雷保护(通常安装于设备的入口端)。

### 配件

防水外壳: OVR WBX SLQ

型号	OVR 06Q	OVR 15Q	OVR 30Q	OVR 50Q	OVR 100Q
额定电压 <sup>1)</sup>	6V	15V	30V	50V	110V
最大持续工作电压 U <sub>c</sub> (RMS/DC) <sup>2)</sup>	5V/7.79V	13V/18.8V	26V/37.8V	41V/57.8V	93V/132V
额定电流(信号)	750mA				
串联电阻(每线±10%)	1.0Ω				
带宽(-3dB 50Ω系统)	45MHz				
允通电压(各导线间) <sup>3)</sup> U <sub>p</sub>					
C2类试验: 4kV 1.2/50μs, 2kA 8/20μs, BS EN/EN/IEC 61643-21标准	15.0V	28.0V	53.0V	84.0V	188V
C1类试验: 1kV, 1.2/50μs, 0.5kA 8/20μs, BS EN/EN/IEC 61643-21标准	12.5V	26.5V	48.0V	76.0V	175V
B2类试验: 4kV 10/700μs, BS EN/EN/IEC 61643-21标准	10.0V	23.0V	43.5V	64.5V	145V
5kV, 10/700μs <sup>4)</sup>	10.8V	26.2V	44.3V	65.8V	150V
冲击电流					
D1类试验: 10/350μs, BS EN/EN/IEC 61643-21标准	每根信号线	2.5kA			
	每对信号线	5kA			
8/20μs, ITU-T K.45:2003, IEEE C62.41.2:2002标准	每根信号线	10kA			
	每对信号线	20kA			
温度范围	-40 至 +80°C				
接线类型	插拔式12路螺丝端子---- 最大扭矩0.6Nm				
导线尺寸(标准)	2.5mm <sup>2</sup>				
接地连接	通过DIN导轨或M5螺纹孔固定于底座				
外壳材料	阻燃聚合物UL-94 V-0				

1)额定电压下(RMS/DC或AC峰值)泄漏电流<10μA(OVR 15Q, OVR 30Q, OVR 50Q, OVR 110Q)和<200μA(OVR 06Q)

2)最大持续工作电压下(RMS/DC或AC峰值)泄漏电流<5mA(OVR 15Q, OVR 30Q, OVR 50Q, OVR 110Q)

3)测试过程中允许通过的最大瞬态电压(±10%): 线对线, 线对地, 极性之间。响应时间<10ns

4)测试符合IEC 61000-4-5:2006, ITU-T(原CCITT)K.20,K.21和K.45, Telcordia GR-1089-CORE, 版本2:2002, ANSI TIA/EIA/IS-968-A:2002(原FCC 68部分)

# 电涌保护器 - OVR TN, TNQ & SL TN(数据/信号传输线路) 技术数据一览表



## 说明

OVR TN, TNQ & SL TN系列是通过D类, C类, B类检测的保护器(符合BS EN/IEC 61643-21标准), 依据Telcordia和ANSI标准, 专门用于电信行业的保护器。安装于雷电防护区域(LPZO)的边界处, 进行LPZO区至PLZ3区的防雷保护(通常安装于设备的入口端)。可使用标准的OVR TN标准保护器, 或VR TN格式, 或有大量的线路需要保护时, 使用紧凑型OVR TNQ和超薄型OVR SL TN保护器。

## 配件

### 安装/接地套件

OVR CME 4: 4个保护器的接地连接件

OVR CME 8: 8个保护器的接地连接件

OVR CME 16: 16个保护器的接地连接件

OVR CME 32: 32个保护器的接地连接件

### 防水外壳

OVR WBX 4, OVR WBX 4/GS: 结合OVR CME 4一起使用, 最多用于4个保护器

OVR WBX 8, OVR WBX 8/GS: 结合OVR CME 8一起使用, 最多用于8个保护器

OVR WBX 16/2/G: 结合一个或两个OVR CME 16一起使用, 最多用于32个保护器

型号	OVR TN	OVR SL TN	OVR SL TNL	OVR TNQ
额定电压 <sup>1)</sup>	/			
最大持续工作电压 U <sub>c</sub> (RMS/DC) <sup>2)</sup>	296V			
额定电流(信号)	300mA			
串联电阻(每线±10%)	4.4Ω			
带宽(-3dB 50Ω系统)	20MHz			
允通电压(各导线间) <sup>3)</sup> U <sub>p</sub>				
C2类试验: 4kV 1.2/50μs, 2kA 8/20μs, BS EN/EN/IEC 61643-21标准	395V			
C1类试验: 1kV, 1.2/50μs, 0.5kA 8/20μs, BS EN/EN/IEC 61643-21标准	390V			
B2类试验: 4kV 10/700μs, BS EN/EN/IEC 61643-21标准	298V			
5kV, 10/700μs <sup>4)</sup>	300V			
冲击电流				
D1类试验: 10/350μs, BS EN/EN/IEC 61643-21标准	每根信号线	2.5kA	1.25kA	2.5kA
	每对信号线	5kA	2.5kA	5kA
8/20μs, ITU-T K.45:2003, IEEE C62.41.2:2002标准	每根信号线	10kA		
	每对信号线	20kA		
温度范围	-40 至 +80°C			
接线类型	0.5Nm	0.8Nm		插拔式12路 螺丝端子
导线尺寸(绞线)	2.5mm <sup>2</sup>	4mm <sup>2</sup>		2.5mm <sup>2</sup>
接地端子	M6螺栓	DIN或4mm <sup>2</sup> 接地端子: 8Nm		DIN或M5螺栓
外壳材料	阻燃聚合物UL-94 V-0			

1)额定电压下(RMS/DC或AC峰值)泄漏电流<5μA

2)最大持续工作电压下(RMS/DC或AC峰值)泄漏电流<5mA

3)测试过程中允许通过的最大瞬态电压(±10%): 线对线, 线对地, 极性之间。响应时间<10ns

4)测试符合IEC 61000-4-5:2006, ITU-T(原CCITT)K.20,K.21和K.45, Telcordia GR-1089-CORE, 版本2:2002, ANSI TIA/EIA/IS-968-A:2002(原FCC 68部分)

# 电涌保护器 - OVR Cat-5 & Cat-6(数据/信号传输线路)

## 技术数据一览表



### 说明

OVR Cat-5 & Cat-6系列是通过D类, C类, B类检测的保护器(符合BS EN/IEC 61643-21标准), 适用于双绞线以太网的保护, 包括RJ45连接的以太网电源(PoE)。安装于雷电防护区域(LPZO)的边界处, 进行LPZO区至PLZ3区的防雷保护(通常安装于设备的入口端), 以保护敏感的电子设备。

### 配件

OVR CAT5e/UTP-1: 带RJ45接头的1m长电缆

OVR CAT6/STP-2: 带屏蔽RJ45接头的2m长屏蔽电缆

型号		OVR Cat-5e	OVR Cat-5e/PoE	OVR Cat-6	OVR Cat-6/PoE	
最大持续工作电压 $U_c^{1)}$	数据 <sup>2)</sup>	5V				
	电源 <sup>3)</sup>	/	58V	/	58V	
额定电流		300mA	600mA <sup>4)</sup>	300mA	600mA <sup>4)</sup>	
串联电阻(每线 $\pm 25\%$ )	数据 <sup>2)</sup>	1.5 $\Omega$				
	电源 <sup>3)</sup>	/	1.5 $\Omega$	/	/	
最大速率		100Mbps	100Mbps	1000Mbps	1000Mbps	
网络标准		10/100baseT	10/100baseT	10/100/1000/10GbaseT	10/100/1000/10GbaseT	
		TIA Cat-5e	TIA Cat-5/PoE	TIA Cat-6	TIA Cat-6	
		IEEE 802.3i	IEEE 802.3i	IEEE 802.3i	IEEE 802.3i	
		IEEE 802.3u	IEEE 802.3u	IEEE 802.3u	IEEE 802.3u	
		/	IEEE 802.3af	IEEE 802.3ab	IEEE 802.3ab	
		/	IEEE 802.3at	IEEE 802.3an	IEEE 802.3an	
		/	/	/	IEEE 802.3af	
		/	/	/	IEEE 802.3at	
允通电压(各导线间) <sup>5)</sup> $U_p$	C2类试验: 4kV 1.2/50 $\mu$ s, 2kA 8/20 $\mu$ s, BS EN/EN/IEC 61643-21标准	线-线	120V	120V/116V <sup>8)</sup>	120V	120V/116V <sup>8)</sup>
		线-地 <sup>6)</sup>	700V			
	C1类试验: 1kV, 1.2/50 $\mu$ s, 0.5kA 8/20 $\mu$ s, BS EN/EN/IEC 61643-21标准	线-线	74V	74V/95V <sup>8)</sup>	74V	74V/95V <sup>8)</sup>
		线-地 <sup>6)</sup>	600V			
	B2类试验: 4kV 10/700 $\mu$ s, BS EN/EN/IEC 61643-21标准	线-线	21V	21V/87V <sup>8)</sup>	21V	21V/87V <sup>8)</sup>
		线-地 <sup>6)</sup>	550V			
5kV, 10/700 $\mu$ s <sup>7)</sup>	线-线	25V	25V/90V <sup>8)</sup>	25V	25V/90V <sup>8)</sup>	
	线-地 <sup>6)</sup>	600V				
冲击电流 <sup>9)</sup>	D1类试验: 10/350 $\mu$ s, BS EN/EN/IEC 61643-21标准	1kA				
	8/20 $\mu$ s, ITU-T K.45:2003, IEEE C62.41.2:2002标准	10kA				
温度范围		-40 至 +80 $^{\circ}$ C				
接线类型		RJ45接口				
缆线 (supplied)		0.5m长插头的CAT-5E UTP导线		0.5m长插头的CAT-6 STP导线		
接地端子		M4螺栓/DIN导轨				
外壳材料		阻燃聚合物UL-94 V-0				

1)最大持续工作电压下(DC或AC峰值)泄漏电流 $< 1\text{mA}$

2)数据线对1/2和3/6为标准线对的保护, 线对4/5和7/8也可用Cat 6保护

3)PoE保护器的传输功率有模式A和模式B两种方式

4)基于30W的PSE功率传输到IEEE802.3AT

5)测试过程中允许通过的最大瞬态电压( $\pm 10\%$ ): 线对线, 线对地, 极性之间。响应时间 $< 10\text{ns}$ (所有保护线对)

6)系统网络中使用的接口包括一个隔离变压器, 以提供自身内置的线与地之间1500V以上的瞬态过电压保护

7)测试符合IEC 61000-4-5:2014, ITU-T(原CCITT)K.20,K.21和K.45, Telcordia GR-1089-CORE, 版本6:2011, ANSI TIA/EIA/IS-968-A:2005(原FCC 68部分)

8)第一个数值是数据线对, 第二个数值是电源线

9)外部的装置和连接器件, 可能限制保护器的性能



# 电涌保护器 - OVR TN/RJ11 & ISDN/RJ45(数据/信号传输线路)

## 技术数据一览表



### 说明

OVR TN/RJ11 & ISDN/RJ45系列是通过D类, C类, B类检测的保护器(符合BS EN/IEC 61643-21标准), 适用于插接的电话(RJ11)、调制解调器(RJ11)或ISDN(RJ45)插座的通讯设备。安装于雷电防护区域(LPZ0)的边界处, 进行LPZ0区至PLZ3区的防雷保护, 以保护敏感的电子设备。

### 配件

OVR CAT5e/UTP-1: 带RJ45接头的1m长电缆

型号	OVR TN/ RJ11-2/6	OVR TN/ RJ11-4/6	OVR TN/ RJ11-6/6	OVR ISDN/ RJ45-4/8	OVR ISDN/ RJ45-4/8
额定电压 <sup>1)</sup>	296V			5V	5V/18V <sup>2)</sup>
最大持续工作电压U <sub>c</sub> (RMS/DC) <sup>2)</sup>	296V			58V	58V
额定电流(信号)	300mA				
串联电阻(每线±10%)	4.4Ω				
带宽(-3dB 50Ω系统)	20MHz			19MHz	
允通电压(各导线间) <sup>3)</sup> U <sub>p</sub>					
C2类试验: 4kV 1.2/50μs, 2kA 8/20μs, BS EN/EN/IEC 61643-21标准	线 - 线	395V		28V	28V/88V <sup>5)</sup>
	线 - 地	395V		88V	88V
C1类试验: 1kV, 1.2/50μs, 0.5kA 8/20μs, BS EN/EN/IEC 61643-21标准	线 - 线	390V		23V	23V/63V <sup>5)</sup>
	线 - 地	390V		63V	63V
B2类试验: 4kV 10/700μs, BS EN/EN/IEC 61643-21标准	线 - 线	298V		26V	26V/65V <sup>5)</sup>
	线 - 地	298V		65V	65V
5kV, 10/700μs <sup>4)</sup>	线 - 线	300V		27V	27V/80V <sup>5)</sup>
	线 - 地	300V		80V	80V
最大冲击电流 <sup>5)</sup>					
D1类试验: 10/350μs, BS EN/EN/IEC 61643-21标准	1kA				
8/20μs, ITU-T K.45:2003, IEEE C62.41.2:2002标准	10kA				
温度范围	-40 至 +80°C				
接线型式	RJ11插头和插座			RJ45插头和插座	
接地型式	M4螺栓/DIN导轨				
外壳材料	阻燃聚合物UL-94 V-0				

1) 额定电压下(DC或AC峰值)泄漏电流<10μA(OVR TN/RJ11)和<5μA(OVR TN/RJ45)

2) 最大持续工作电压: 3/6线对和4/5线对是5V; 1/2线对和7/8线对是58V

3) 测试过程中允许通过的最大瞬态电压(±10%): 线对线, 线对地, 极性之间。响应时间<10ns

4) 测试符合IEC 61000-4-5:2014, ITU-T(原CCITT)K.20, K.21和K.45, Telcordia GR-1089-CORE, 版本6:2011, ANSI TIA/EIA/IS-968-A:2005(原FCC 68部分)

5) 第一个电压值为3/4和5/6线对, 第二值为1/2和7/8线对

6) 外部的装置和连接器件, 可能限制保护器的性能

# 终端配电母排系统 - Smisline TP 型号说明

## ZLS P 950 E48 3L

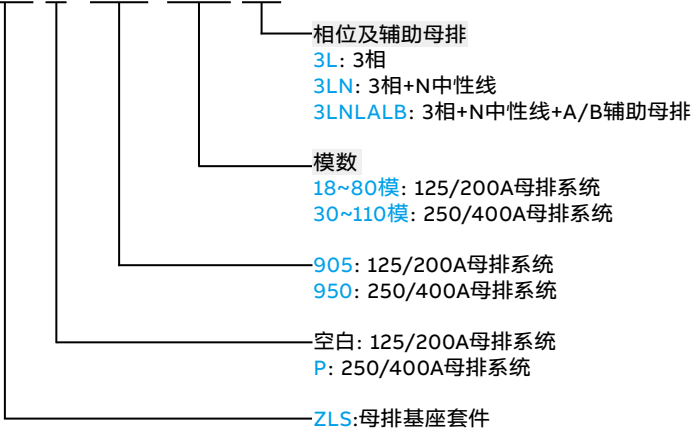

## S40 1 M - C 16 NP

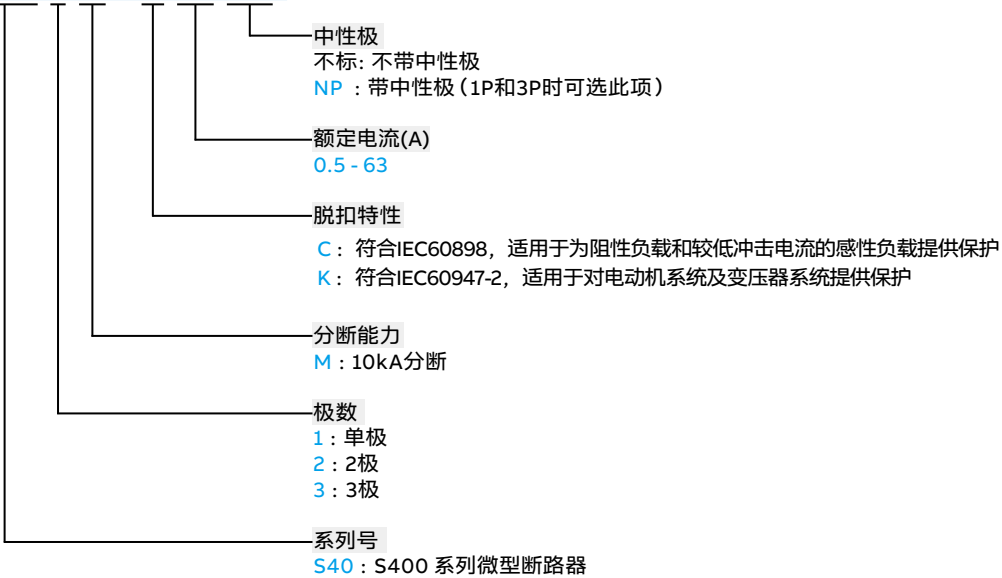

注: 选型详细参见《SmislineTP 防触电终端配电母排系统》样本

**F40 2 A 25/0.03**

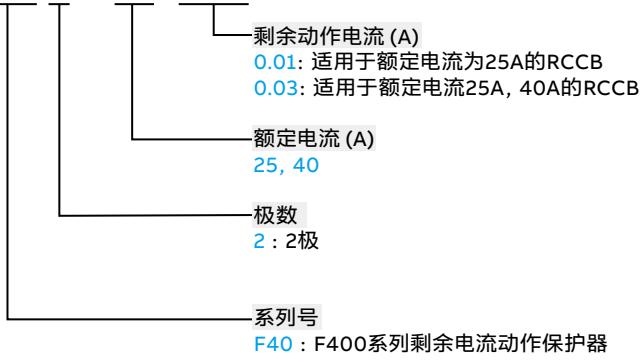

**FS401 M - C16/0.03**

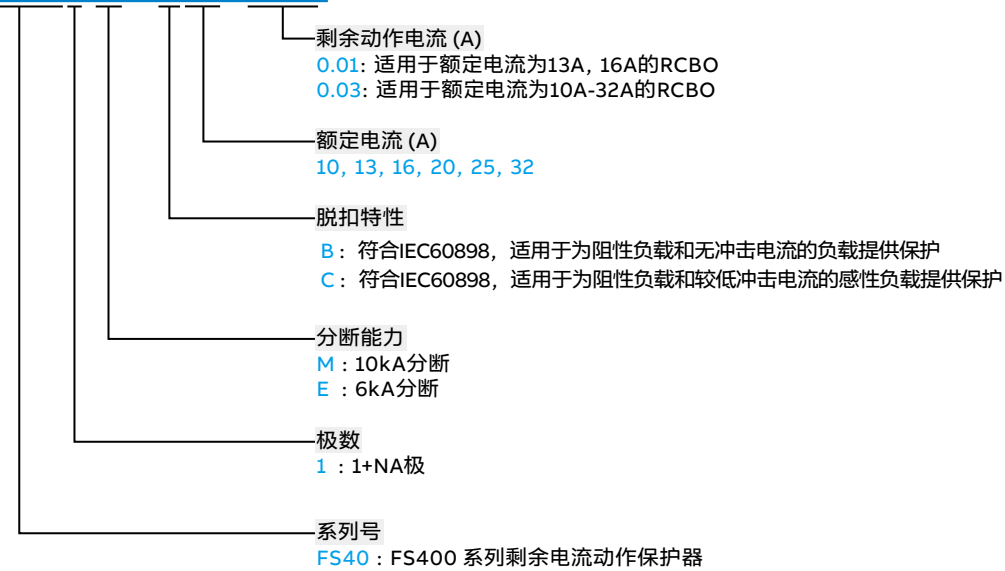

注: 选型详细参见《SmislineTP 防触电终端配电母排系统》样本

# 终端配电母排系统 - Smisline TP

## 125 A母排系统

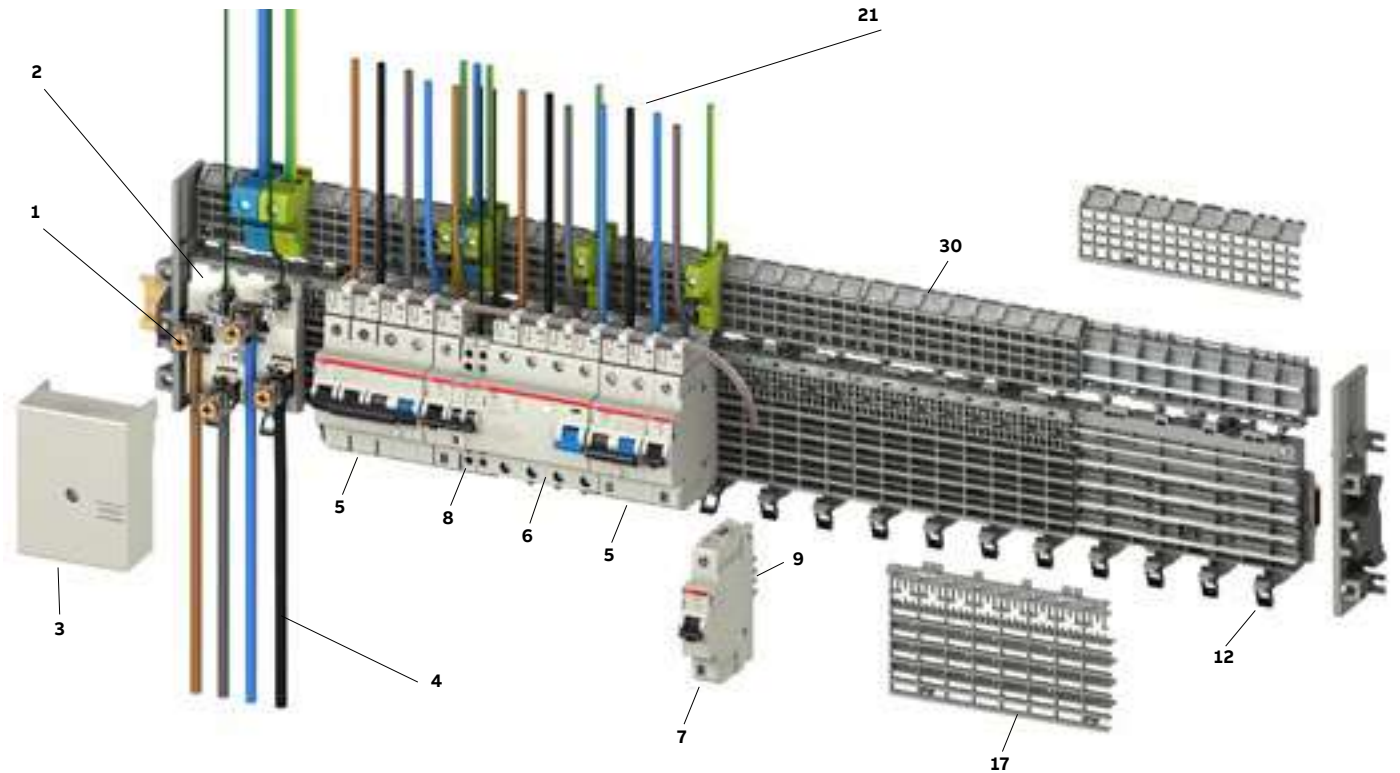

- |  |                  |
|--|------------------|
| 1. 电源端子  | 10. DIN导轨适配器     |
| 2. 接线端子, 最大额定电流为160 A, 50 mm <sup>2</sup><br>(2x25 mm <sup>2</sup> ) + 2x10 mm <sup>2</sup> (LA, LB) | 11. 母排绝缘盖板       |
| 3. 接线端子盖子  | 12. 卡扣           |
| 4. 电源线   | 13. 母排L3或DC +, - |
| 5. 带过电流保护的剩余电流动作断路器RCBO FS401<br>和FS403  | 14. 母排L2或DC +, - |
| 6. 剩余电流动作断路器F404   | 15. 母排L1或DC +, - |
| 7. 微型断路器S401 M   | 16. 母排N          |
| 8. 信号触点  | 17. 基座盖板         |
| 9. 插入端子  | 18. 基座           |
|  | 19. 辅助母排LA       |

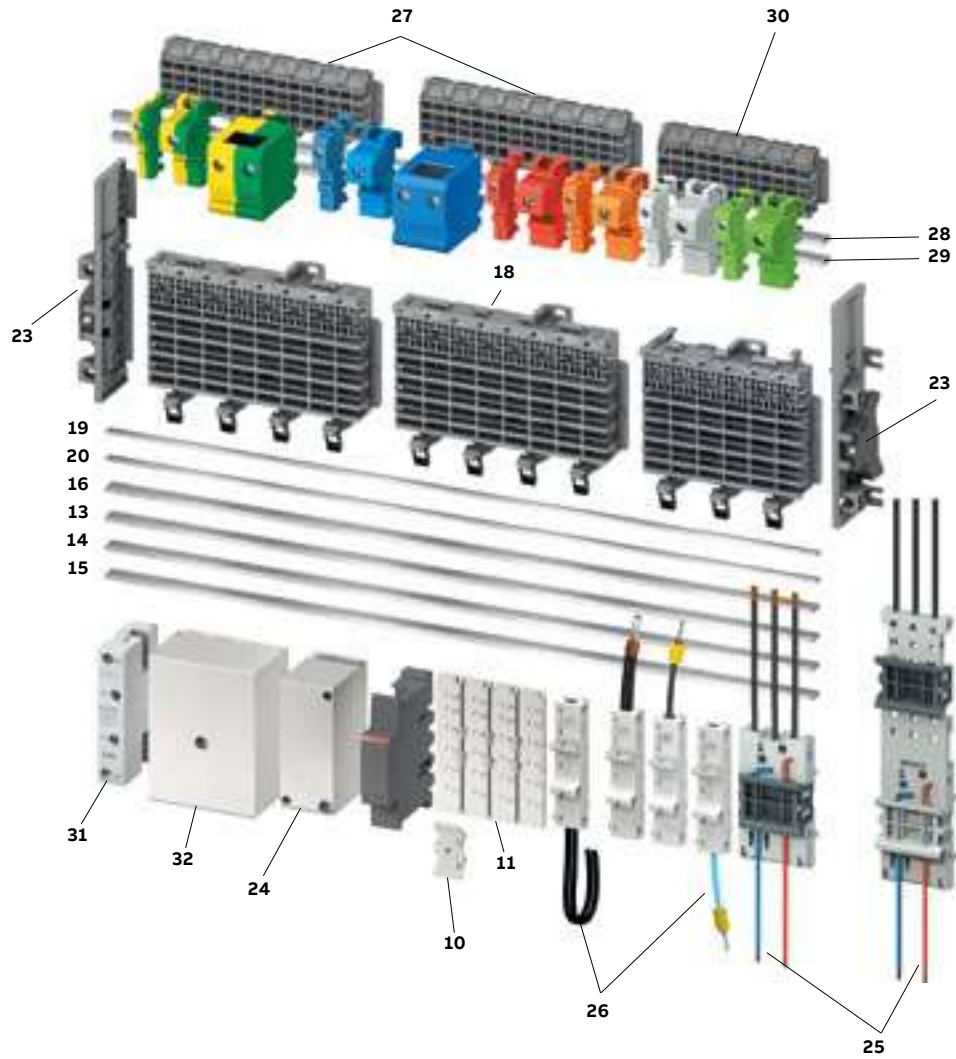

- |   |              |
|---|--------------|
| 20. 辅助母排LB                                | 31. 63A接线端子  |
| 21. 输出回路                                  | 32. 160A接线端子 |
| 22. 母排隔离块                                 |              |
| 23. 基座两端封盖                                |              |
| 24. 进线盒, 集中供电200A, 最大线径95 mm <sup>2</sup> |              |
| 25. 组合模块, 额定电流32A                         |              |
| 26. DIN导轨元件用适配器                           |              |
| 27. N和PE 接线端子, 红色和橙色, 用于直流应用              |              |
| 28. PE母排, 附加基座                            |              |
| 29. N母排, 附加基座                             |              |
| 30. 附加基座                                  |              |

# 导轨式安装电表 - EQ C、EQ B、EQ A 系列

## 产品概述及型号说明

### 产品概述

模数化DIN导轨安装产品可将多种功能集成到电气系统中, 为客户带来巨大效益。DIN导轨式安装电表性能卓越、安全可靠、安装迅速快捷。



### 电能管理产品具有两大系列产品:

- 导轨式安装电表
  - EQ C系列 (普通型, 用于单相、三相测量)
  - EQ B系列 (标准型, 用于单相、三相测量)
  - EQ A系列 (进阶型, 用于单相、三相测量)
- CMS多回路监测系统 (建立负荷监测系统)

### 型号说明

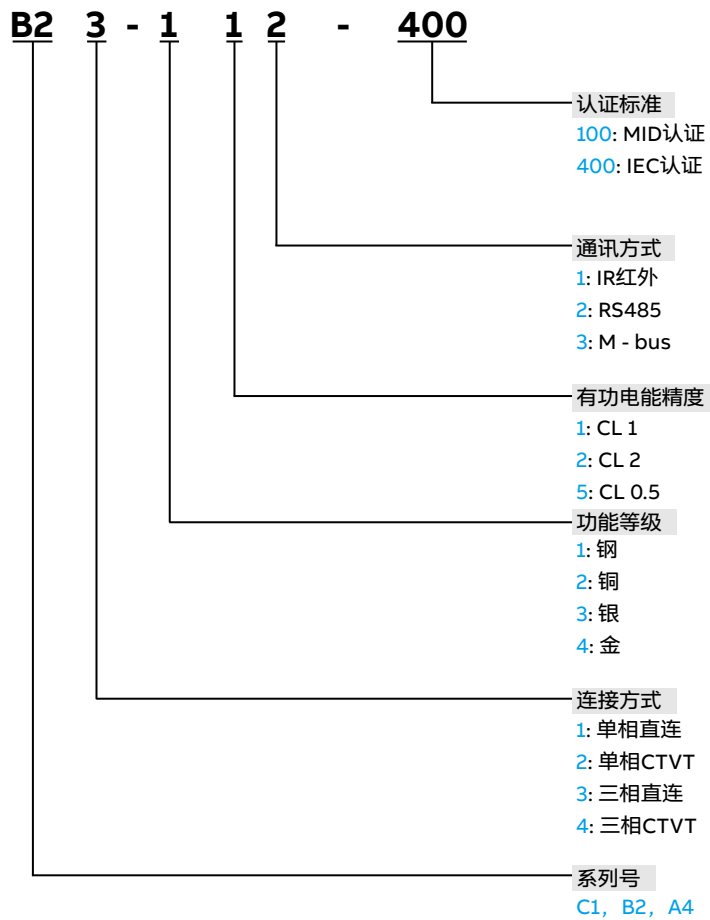

# 导轨式安装电表

## EQ C系列（普通型）、EQ B 系列（标准型）

### 型号选择表



EQ C

型号	脉冲输出
C11110-401	√
C13110-401	√



EQ B

型号	RS-485	脉冲输出	固定输出/输入
B21111-400		√	
B21112-400	√	√	
B21212-400	√	√	
B21311-400			√
B21312-400	√		√
B23111-400		√	
B23112-400	√	√	
B23212-400	√	√	
B23311-400			√
B23312-400	√		√
B24111-400		√	
B24112-400	√	√	
B24212-400	√	√	
B24311-400			√
B24312-400	√		√

# 导轨式安装电表 - EQ A 系列 (进阶型)

## 型号选择表 - A41



EQ A

### 单相测量电表

80A, 4 DIN (带IR红外端口)  
通过MID检验与认证  
IEC认证

#### 直接连接的电表

型号	功能	电压 (V)	精度等级	I/O	包装数量	重量 (1个) kg
<b>正向测量有功电能</b>						
A41 111 - 100	■ 钢	57 ... 288 V AC	B (Cl. 1)	脉冲输出	1	0.23
A41 311 - 100	■ 银			2 输出, 2 输入		

#### 直接连接的电表, RS-485

型号	功能	电压 (V)	精度等级	I/O	包装数量	重量 (1个) kg
<b>正向测量有功电能</b>						
A41 112 - 100	■ 钢	57 ... 288 V AC	B (Cl. 1)	脉冲输出	1	0.23
<b>正反向测量有功电能</b>						
A41 212 - 100	■ 铜	57 ... 288 V AC	B (Cl. 1)	脉冲输出	1	0.23
A41 312 - 100	■ 银			2 输出, 2 输入		
A41 412 - 100	■ 黄金					

#### 直接连接的电表, M-Bus

型号	功能	电压 (V)	精度等级	I/O	包装数量	重量 (1个) kg
<b>正反向测量有功电能</b>						
A41 313 - 100	■ 银	57 ... 288 V AC	B (Cl. 1)	2 输出, 2 输入	1	0.23
A41 413 - 100	■ 黄金					
<b>正反向测量有功和无功电能</b>						
A41 513 - 100	■ 白金	57 ... 288 V AC	B (Cl. 1) 无功 Cl 2	可配置	1	0.23



# 导轨式安装电表 - EQ A 系列 (进阶型)

## 型号选择表 - A42



EQ A

### 单相测量电表

6A, 4 DIN (带IR红外端口)  
通过MID检验与认证  
IEC认证

#### 通过 CTVT (电流 / 电压互感器) 连接的电表

型号	功能	电压 (V)	精度等级	I/O	包装数量	重量 (1个) kg
<b>正向测量有功电能</b>						
A42 111-100	■ 钢	57 ... 288 V AC	B (Cl. 1)	脉冲输出	1	0.20

#### 通过 CTVT 连接的电表, RS-485

型号	功能	电压 (V)	精度等级	I/O	包装数量	重量 (1个) kg
<b>正向测量有功电能</b>						
A42 112 - 100	■ 钢	57 ... 288 V AC	B (Cl. 1)	脉冲输出	1	0.20
<b>正反向测量有功电能</b>						
A42 212 - 100	■ 铜	57 ... 288 V AC	B (Cl. 1)	脉冲输出	1	0.20
A42 312 - 100	■ 银			2 输出, 2 输入		
A42 412 - 100	■ 黄金					
<b>正反向测量有功和无功电能, 16.7 Hz</b>						
A42 552 - 120	■ 白金	57 ... 288 V AC	C (Cl. 0.5) 无功 Cl.2	可配置	1	0.20

#### 通过 CTVT 连接的电表, M-Bus

型号	功能	电压 (V)	精度等级	I/O	包装数量	重量 (1个) kg
<b>正反向测量有功电能</b>						
A42 413 - 100	■ 黄金	57 ... 288 V AC	B (Cl. 1)	2 输出, 2 输入	1	0.20
<b>正反向测量有功和无功电能, 16.7 Hz</b>						
A42 553 - 120	■ 白金	57 ... 288 V AC	C (Cl. 0.5) 无功 Cl.2	可配置	1	0.20

# 导轨式安装电表 - EQ A 系列 (进阶型)

## 型号选择表 - A43



EQ A

### 三相测量电表

80A, 7 DIN (带IR红外端口)  
通过MID检验与认证  
IEC认证

#### 直接连接的电表

型号	功能	电压 (V)	精度等级	I/O	包装数量	重量 (1个) kg
<b>正向测量有功电能</b>						
A43 111 - 100	■ 钢	3 x 57/100 ... 288/500 V AC	B (Cl. 1)	脉冲输出	1	0.44
A43 121 - 100	■ 钢		A (Cl. 2)			
<b>正反向测量有功电能</b>						
A43 311 - 100	■ 银	3 x 57/100 ... 288/500 V AC	B (Cl. 1)	2 输出, 2 输入	1	0.44

#### 直接连接的电表, RS-485

型号	功能	电压 (V)	精度等级	I/O	包装数量	重量 (1个) kg
<b>正反向测量有功电能</b>						
A43 212 - 100	■ 铜	3 x 57/100 ... 288/500 V AC	B (Cl. 1)	脉冲输出	1	0.44
A43 312 - 100	■ 银			2 输出, 2 输入		
A43 412 - 100	■ 黄金					
<b>正反向测量有功和无功电能</b>						
A43 512 - 100	■ 白金	3 x 57/100 ... 288/500 V AC	B (Cl. 1) 无功 Cl. 2	可配置	1	0.44

#### 直接连接的电表, M-Bus

型号	功能	电压 (V)	精度等级	I/O	包装数量	重量 (1个) kg
<b>正反向测量有功电能</b>						
A43 213 - 100	■ 铜	3 x 57/100 ... 288/500 V AC	B (Cl. 1)	脉冲输出	1	0.44
A43 313 - 100	■ 银			2 输出, 2 输入		
A43 413 - 100	■ 黄金					
<b>正反向测量有功和无功电能</b>						
A43 513 - 100	■ 白金	3 x 57/100 ... 288/500 V AC	B (Cl. 1) 无功 Cl. 2	可配置	1	0.44

# 导轨式安装电表 - EQ A 系列 (进阶型)

## 型号选择表 - A44



EQ A

### 三相测量电表

6A, 7 DIN (带IR红外端口)  
通过MID检验与认证  
IEC 认证

#### 通过 CTVT 连接的电表

型号	功能	电压 (V)	精度等级	I/O	包装数量	重量 (1个) kg
<b>正向测量有功电能</b>						
A44 111 - 100	■ 钢	3 x 57/100 ... 288/500 V AC	B (Cl. 1)	脉冲输出	1	0.35
<b>正反向测量有功电能</b>						
A44 311 - 100	■ 银	3 x 57/100 ... 288/500 V AC	B (Cl. 1)	2 输出, 2 输入	1	0.35

#### 通过 CTVT 连接的电表, RS-485

型号	功能	电压 (V)	精度等级	I/O	包装数量	重量 (1个) kg
<b>正反向测量有功电能</b>						
A44 212 - 100	■ 铜	3 x 57/100 ... 288/500 V AC	B (Cl. 1)	脉冲输出	1	0.35
A44 352 - 100	■ 银		C (Cl. 0.5)	2 输出, 2 输入		
A44 452 - 100	■ 黄金					
<b>正反向测量有功和无功电能</b>						
A44 552 - 100	■ 白金	3 x 57/100 ... 288/500 V AC	C (Cl. 0.5) 无功 Cl.2	可配置	1	0.35
<b>正反向测量有功和无功电能 (690 V AC)</b>						
A44 552 - 110	■ 白金	3 x 100/173 ... 400/690 V AC	C (Cl. 0.5) 无功 Cl.2	2 输出, 2 输入	1	0.35

#### 通过 CTVT 连接的电表, M-Bus

型号	功能	电压 (V)	精度等级	I/O	包装数量	重量 (1个) kg
<b>正反向测量有功电能</b>						
A44 213 - 100	■ 铜	3 x 57/100 ... 288/500 V AC	B (Cl. 1)	脉冲输出	1	0.35
A44 353 - 100	■ 银		C (Cl. 0.5)	2 输出, 2 输入		
A44 453 - 100	■ 黄金					
<b>正反向测量有功和无功电能</b>						
A44 553 - 100	■ 白金	3 x 57/100 ... 288/500 V AC	C (Cl. 0.5) 无功 Cl.2	可配置	1	0.35
<b>正反向测量有功和无功电能 (690 V AC)</b>						
A44 553 - 110	■ 白金	3 x 100/173 ... 400/690 V AC	C (Cl. 0.5) 无功 Cl.2	2 输出, 2 输入	1	0.35

# 导轨式安装电表 - EQ C 系列 (普通型)

## 技术数据

	C11 (单相)	C13 (三相)
<b>电压 / 电流输入</b>		
额定电压	1 x 230 V AC	AC 3x230V/400V
电压范围	230 V (-20% - +15%)	AC 3x230V/400V (-20% - +15%)
额定功耗	< 0.8 VA (0.2 W) 总和	< 1VA
基极电流 $I_b$	5 A	5 A
额定电流 $I_n$	-	-
基准电流 $I_{ref}$	5 A	5 A
瞬变电流 $I_{tr}$	0.5 A	0.5 A
最大电流 $I_{max}$	40 A	40 A
最小电流 $I_{min}$	0.25 A	0.25 A
起动电流 $I_{st}$	< 20 mA	20 mA
端子接线范围	0.5 - 10 mm <sup>2</sup>	0.5 - 10 mm <sup>2</sup>
拧紧力矩 (建议)	0.8 Nm	0.8 Nm
<b>综合数据</b>		
频率	50 或 60 Hz $\pm$ 5%	
精度等级	B (Cl.1)	
精度	1%	
电能显示	6 位 LCD	
<b>机械</b>		
材料	前端透明玻璃盖板、底盖、顶盖和端子盖板采用聚碳酸酯, 接线端子采用玻璃纤维增强聚碳酸酯。	
<b>环境</b>		
工作温度	-25°C - +70°C	-40°C - +70°C
储存温度	-25°C - +85°C	-40°C - +85°C
湿度	75% (年均), 95% 30 (天 / 年)	
耐热和阻燃性	端子 960°C, 盖板 650°C (IEC 60695-2-1)	
防尘、防水	根据 IEC 60529, 不带保护箱壳时接线端子防护等级为 IP20, 带保护箱壳时为 IP51。	
机械环境	M1 级, 遵循 MID (2004/22/EC)	
电磁环境	E2 级, 遵循 MID (2004/22/EC)	
<b>输出</b>		
电流	2 - 100 mA	2 - 100 mA
电压	5 - 40 V DC	24 - 240 V DC, 5 - 40 V DC (对于只有 1 个输出的电表)
脉冲输出频率	100 (imp/kWh)	
脉冲长度	200 ms	
端子接线范围	0.5 - 6 mm <sup>2</sup>	0.5 - 1 mm <sup>2</sup>
拧紧力矩 (建议)	0.8 Nm	0.25 Nm
<b>脉冲指示 (LED)</b>		
脉冲频率	1000 imp/kWh	
脉冲长度	40 ms	
<b>电磁兼容性</b>		
冲击电压试验	6 kV 1.2/50 $\mu$ s (IEC 60060 - 1)	
浪涌电压试验	4 kV 1.2/50 $\mu$ s (IEC 61000 - 4 - 5)	
快速瞬变燃烧试验	4 kV (IEC 61000 - 4 - 4)	
抗电磁干扰能力 (高频磁场)	80 MHz - 2 GHz 在 10 V/m (IEC 61000 - 4 - 3)	
抗射频传导干扰能力	150 kHz - 80 MHz (IEC 61000 - 4 - 6)	
无线电频率放射	EN 55022, B 级 (CISPR22)	
静电放电	15 kV (IEC 61000 - 4 - 2)	
标准	IEC 62052 - 11, IEC 62053 - 21 class 1, GB/T 17215.211-2006, GB/T 17215.321 - 2008 class 1, GB/T 4208 - 2008, EN 50470 - 1, EN 50470 - 3 category B	
<b>尺寸</b>		
宽	17.5 mm	52.5 mm
高	111 mm	122 mm
深	65 mm	
DIN 模数	1	3

# 导轨式安装电表 - EQ B 系列（标准型）

## 技术数据

	B21	B23	B24
<b>电压 / 电流输入</b>			
额定电压	AC 230V	AC 3×230V/400V	AC 3×230V/400V
电压范围	AC 230V (-20% - +15%)	AC 3×230V/400V (-20% - +15%)	AC 3×230V/400V (-20% - +15%)
电压回路功耗			
电流回路功耗			
基极电流 $I_b$	5 A	5 A	-
额定电流 $I_n$	-	-	1 A
基准电流 $I_{ref}$	5 A	5 A	1 A
瞬变电流 $I_{tr}$	0.5 A	0.5 A	0.05 A
最大电流 $I_{max}$	65 A	65 A	6 A
最小电流 $I_{min}$	0.25 A	0.25 A	0.02 A
起动电流 $I_{st}$	20 mA	1 mA	20 mA
端子接线范围	0.5 - 25 mm <sup>2</sup>	0.5 - 25 mm <sup>2</sup>	0.5 - 10 mm <sup>2</sup>
拧紧力矩 (建议)	2 Nm	2 Nm	1.2 Nm
<b>综合数据</b>			
频率	50 或 60 Hz ±5%		
精度等级	B (Cl.1)		
精度	1%		
电能显示	6 位 LCD		
<b>机械</b>			
材料	前端透明玻璃盖板、底盖、顶盖和端子盖板采用聚碳酸酯，接线端子采用玻璃纤维增强聚碳酸酯。		
<b>环境</b>			
工作温度	-40°C - +70°C		
储存温度	-40°C - +85°C		
湿度	75% (年均), 95% (30天 / 年)		
耐热和阻燃性	端子 960°C, 盖板 650°C (IEC 60695 - 2 - 1)		
防尘、防水	根据 IEC 60529, 不带保护箱壳时接线端子防护等级为 IP20, 带保护箱壳时为 IP51。		
机械环境	M1 级, 遵循 MID (2004/22/EC)		
电磁环境	E2 级, 遵循 MID (2004/22/EC)		
<b>输出</b>			
电流	2 - 100 mA		
电压	24 - 240 V DC, 5 - 40 V DC (对于只有 1 个输出的电表)		
脉冲输出频率	100		
脉冲长度	200 ms		
端子接线范围	0.5 - 1 mm <sup>2</sup>		
拧紧力矩 (建议)	0.25 Nm		
<b>输入</b>			
电压	0 - 240 V AC / DC		
OFF	0 - 12 V AC / DC		
ON	24 - 240 V AC / DC		
最小脉冲长度	30 ms		
端子接线范围	0.5 - 1 mm <sup>2</sup>		
拧紧力矩 (建议)	0.25 Nm		
<b>通讯</b>			
端子接线范围	0.5 - 1 mm <sup>2</sup>		
拧紧力矩	0.25 Nm		

# 导轨式安装电表 - EQ B 系列（标准型）

## 技术数据

	B21	B23	B24
<b>脉冲指示 (LED)</b>			
脉冲频率	1000		
脉冲长度	40 ms		
<b>电磁兼容性</b>			
冲击电压试验	6kV 1.2/50us (IEC 61000 - 1)		
浪涌电压试验	4kV 1.2/50us (IEC 61000 - 4 - 5)		
快速瞬变燃烧试验	4kV (IEC 61000 - 4 - 4)		
抗电磁干扰能力 (高频磁场)	80MHz - 2GHz 在 10V/m (IEC 61000 - 4 - 3)		
抗射频传导干扰能力	150kHz - 80MHz, (IEC 61000 - 4 - 6)		
无线电频率放射	EN 55022, B 级 (CISPR22)		
静电放电	15kV (IEC 61000 - 4 - 2)		
标准	IEC 62052 - 11, IEC 62052-21, GB/T 17215.211, GB/T 17215.321, EN 50470 - 1, EN 50470 - 3		
<b>尺寸</b>			
宽	35 mm	70 mm	
高	93 mm		
深	65 mm		
DIN 模数	2	4	

# 导轨式安装电表 - EQ A 系列（进阶型）

## 技术数据

	A41	A42	A43	A44
<b>电压 / 电流输入</b>				
额定电压	230 V AC		3x230/400 V AC	
电压范围	57.7 - 288 V AC (-20% - +15%) 100 ... 288 V AC (-20% - +15%)		3x57,7/100 ... 288/500 V AC (-20% - +15%) 3x100/173 ... 400/690 V AC (-20% - +15%)	
电压回路功耗	0.8 VA (0.8 W) 总计		0.8 VA (0.8 W) 总计	
电流回路功耗	0.007 VA (0.007 W), 230 VAC 和 $I_b$ 时	0.001 VA (0.001 W), 230 VAC 和 $I_n$ 时	0.007 VA (0.007 W) 每相, 230 VAC 和 $I_b$ 时	0.001 VA (0.001 W) 每相, 230 VAC 和 $I_n$ 时
基极电流 $I_b$	5 A	-	5 A	-
额定电流 $I_n$	-	1 A	-	1 A
基准电流 $I_{ref}$	5 A	-	5 A	-
瞬变电流 $I_{tr}$	0.5 A	0.05 A	0.5 A	0.05 A
最大电流 $I_{max}$	80 A	6 A	80 A	6 A
最小电流 $I_{min}$	0.25 A	0.02 A	0.25 A	0.02 A
起动力矩 $I_{st}$	< 20 mA	< 1 mA	< 20 mA	< 1 mA
端子接线范围	1 - 25 mm <sup>2</sup>	0.5 - 10 mm <sup>2</sup>	1 - 25 mm <sup>2</sup>	0.5 - 10 mm <sup>2</sup>
拧紧力矩（建议）	2.5 Nm	2 Nm	2.5 Nm	2 Nm
<b>综合数据</b>				
频率	50 或 60 Hz ± 5%	50 或 60 Hz ± 5% 或 16.7 Hz（可选）	50 或 60 Hz ± 5%	
精度等级	B (Cl.1) 或无功 Cl. 2	B (Cl.1), C (Cl.0.5) 或无功 Cl. 2	A (Cl.2), B (Cl.1) 或无功 Cl. 2	B (Cl.1), C (Cl.0.5) 或无功 Cl. 2
有功电能	1%	0.5%, 1%	1%, 2%	0.5%, 1%
显示器	高像素		高像素	
<b>机械</b>				
材料	前端透明玻璃盖板、底盖、顶盖和端子盖板采用聚碳酸酯，接线端子采用玻璃纤维增强聚碳酸酯。		前端透明玻璃盖板、底盖、顶盖和端子盖板采用聚碳酸酯，接线端子采用玻璃纤维增强聚碳酸酯。	
<b>环境</b>				
工作温度	-40°C - +70°C		-40°C - +70°C	
储存温度	-40°C - +85°C		-40°C - +85°C	
湿度	75%（年均），95%（30天/年）		75%（年均），95%（30天/年）	
耐热和阻燃性	端子 960°C，盖板 650°C (IEC 60695 - 2 - 1)		端子 960°C，盖板 650°C (IEC 60695 - 2 - 1)	
防尘、防水	根据 IEC 60529，不带保护箱壳时接线端子防护等级为 IP20，带保护箱壳时为 IP51		根据 IEC 60529，不带保护箱壳时接线端子防护等级为 IP20，带保护箱壳时为 IP51	
机械环境	M1 级，遵循 MID (2004/22/EC)		M1 级，遵循 MID (2004/22/EC)	
电磁环境	M1 级，遵循 MID (2004/22/EC)		E2 级，遵循 MID (2004/22/EC)	
<b>输出</b>				
电流	2 - 100 mA		2 - 100 mA	
电压	5 - 240 V AC/DC. 5 - 40 V DC（对于只有 1 个输出的电表）		5 - 240 V AC/DC. 5 - 40 V DC（对于只有 1 个输出的电表）	
脉冲输出频率	可编程 (1 - 9999 imp/MWh, 1 - 9999 imp/kWh, 1 - 9999 imp/Wh)		可编程 (1 - 9999 imp/MWh, 1 - 9999 imp/kWh, 1 - 9999 imp/Wh)	
脉冲长度	10 - 990 ms		10 - 990 ms	
端子接线范围	0.5 - 1 mm <sup>2</sup>		0.5 - 1 mm <sup>2</sup>	
拧紧力矩（建议）	0.25 Nm		0.25 Nm	
<b>输入</b>				
电压	0 - 240 V AC/DC		0 - 240 V AC/DC	
OFF	0 - 12 V AC/DC		0 - 12 V AC/DC	
ON	57 - 240 V AC / 24 - 240 V DC		57 - 240 V AC / 24 - 240 V DC	
最小脉冲长度	30 ms		30 ms	
端子接线范围	0.5 - 1 mm <sup>2</sup>		0.5 - 1 mm <sup>2</sup>	
拧紧力矩（建议）	0.25 Nm		0.25 Nm	

# 导轨式安装电表 - EQ A 系列 (进阶型)

## 技术数据

	A41	A42	A43	A44
<b>通讯</b>				
端子接线范围	0.5 - 1 mm <sup>2</sup>	-	0.5 - 1 mm <sup>2</sup>	
拧紧力矩 (建议)	0.25 Nm	-	0.25 Nm	0.25 Nm
<b>变比</b>				
可配置电压比 (VT)	-	1 - 9999 (可编程)	-	1 - 9999
可配置电流比 (CT)	-	1 - 9999 (可编程)	-	1 - 9999
总最大变比 (VT*CT)	-	999999	-	999999
<b>脉冲指示器 (LED)</b>				
脉冲频率	1000 imp/kWh	5000 imp/kWh	1000 imp/kWh	5000 imp/kWh
脉冲长度	40 ms	40 ms	40 ms	40 ms
<b>电磁兼容性</b>				
冲击电压试验	6 kV 1.2/50 μs (IEC 60060 - 1)		6 kV 1.2/50 μs (IEC 60060 - 1)	
浪涌电压试验	4 kV 1.2/50 μs (IEC 61000 - 4 - 5)		4 kV 1.2/50 μs (IEC 61000 - 4 - 5)	
快速瞬变燃烧试验	4 kV (IEC 61000 - 4 - 4)		4 kV (IEC 61000 - 4 - 4)	
抗电磁干扰能力 (高频磁场)	80 MHz - 2 GHz 在 10 V/m 时 (IEC 61000 - 4 - 3)		80 MHz - 2 GHz 在 10 V/m (IEC 61000 - 4 - 3)	
抗射频传导干扰能力	150 kHz - 80 MHz (IEC 61000 - 4 - 6)		150 kHz - 80 MHz, (IEC 61000 - 4 - 6)	
无线电频率放射	EN 55022, B 级 (CISPR22)		EN 55022, B 级 (CISPR22)	
静电放电抗扰度实验	15 kV (IEC 61000 - 4 - 2)		15 kV (IEC 61000 - 4 - 2)	
标准	IEC 62052 - 11, IEC 62053 - 21 class 1 & 2, IEC 62053 - 22 class 0.5s, IEC 62053 - 23 class 2, IEC 62054 - 21, GB/T 17215.211 - 2006, GB/T 17215.321 - 2008 class 1 & 2, GB/T 17215.322 - 2008 class 0.5s, GB/T 4208 - 2008, EN 50470 - 1, EN 50470 - 3 category A, B & C		IEC 62052 - 11, IEC 62053 - 21 class 1 & 2, IEC 62053 - 22 class 0.5s, IEC 62053 - 23 class 2, IEC 62054 - 21, GB/T 17215.211 - 2006, GB/T 17215.321 - 2008 class 1 & 2, GB/T 17215.322 - 2008 class 0.5s, GB/T 4208 - 2008, EN 50470 - 1, EN 50470 - 3 category A, B & C	
<b>尺寸</b>				
宽	70 mm		123 mm	
高	97 mm		97 mm	
深	65 mm		65 mm	
DIN 模数	4		7	



# 导轨式安装电表附件



## Gateway专业网关

Gateway是连接EQ系列电表形成总线并组成网络系统的专业网关，支持有线或无线的通讯方式，以及支持采用M-Bus通讯的其它设备，如水表、热力仪表、温度传感器等。主要功能有数据路由、电表与监控系统之间的协议转换、电表参数配置，支持网络服务器等。

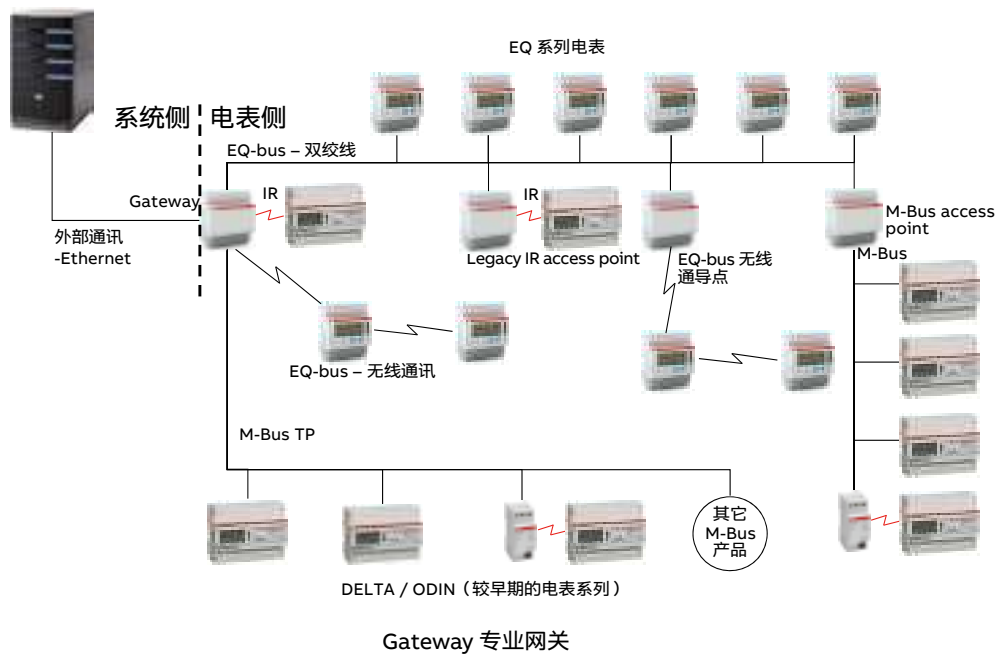

# 多回路监测系统 - CMS

## 型号选择表

型号	说明	Bbn 7612271 EAN	重量 1 个 kg	包装数量 个
<b>18mm 互感器, 适用于带双端子的 pro M compact &amp; SMISLINE TP 终端配电母排系统</b>				
CMS-100PS	80 A	419202	0.012	1
CMS-101PS	40 A	419219	0.012	1
CMS-102PS	20 A	419226	0.012	1
<b>18mm 互感器, 适用于带笼形端子的 S800 系列产品</b>				
CMS-100S8	80 A	426552	0.014	1
CMS-101S8	40 A	426569	0.014	1
CMS-102S8	20 A	426576	0.014	1
<b>18mm 互感器, 适用于 DIN 导轨安装 (通用)</b>				
CMS-100DR	80 A	426583	0.015	1
CMS-101DR	40 A	426590	0.015	1
CMS-102DR	20 A	426606	0.015	1
<b>18mm 互感器, 适用于电缆安装 (通用)</b>				
CMS-100CA	80 A	426613	0.011	1
CMS-101CA	40 A	426620	0.011	1
CMS-102CA	20 A	426637	0.011	1
<b>25 mm 互感器, 适用于带笼形端子的 S800 系列产品</b>				
CMS-200S8	160 A	426644	0.028	1
CMS-201S8	80 A	426651	0.028	1
CMS-202S8	40 A	426668	0.028	1
<b>25 mm 互感器, 适用于 DIN 导轨安装 (通用)</b>				
CMS-200DR	160 A	426675	0.030	1
CMS-201DR	80 A	426682	0.030	1
CMS-202DR	40 A	426699	0.030	1
<b>25 mm 互感器, 适用于电缆安装 (通用)</b>				
CMS-200CA	160 A	426705	0.026	1
CMS-201CA	80 A	426712	0.026	1
CMS-202CA	40 A	426729	0.026	1
<b>控制单元</b>				
CMS-600	Modbus RTU	418700	0.153	1
CMS-700	综合监测单元	441609	0.295	1
<b>附件</b>				
CMS-800	2 m 数据线	419233	0.017	1
CMS-801	3 m 数据线	424428	0.025	1
CMS-820	连接套件	419240	0.024	35
CMS-870	WLAN 天线	442149	0.226	1

# 多回路监测系统 - CMS

## 技术特性



CMS-100PS



CMS-100S8



CMS-100DR



CMS-100CA

### 18 mm 互感器

型号		CMS-100xx	CMS-101xx	CMS-102xx
测量范围	A	80	40	20
测量值		TRMS, AC 50/60 Hz, DC	TRMS, AC 50/60 Hz, DC	TRMS, AC 50/60 Hz, DC
畸变波形的波峰系数		≤ 1.5	≤ 3	≤ 6
AC 精度 (TA = +25 °C)*		≤ ± 0.5 %	≤ ± 0.5 %	≤ ± 0.5 %
AC 温度系数 *		≤ ± 0.036 %	≤ ± 0.036 %	≤ ± 0.036 %
DC 精度 (TA = +25 °C)*		≤ ± 0.7 %	≤ ± 1.0 %	≤ ± 1.7 %
DC 温度系数 *		≤ ± 0.047 %	≤ ± 0.059 %	≤ ± 0.084 %
分辨率	A	0.01	0.01	0.01
内部采样率	Hz	5000	5000	5000
整定时间 (±1%)	秒	typ. 0.25	typ. 0.25	typ. 0.25
接线能力	m	10	10	10
绝缘电压	V	690 VAC/1500 VDC	690 VAC/1500 VDC	690 VAC/1500 VDC
工作温度	°C	-25 ..+70	-25 ..+70	-25 ..+70
储存温度	°C	-40 ..+85	-40 ..+85	-40 ..+85
标准		DIN EN 61010-1	DIN EN 61010-1	DIN EN 61010-1
<b>外形尺寸</b>				
CMS-100PS 系列	mm	17.4 x 41.0 x 26.5	17.4 x 41.0 x 26.5	17.4 x 41.0 x 26.5
CMS-100S8 系列	mm	26.5 x 45.5 x 31.8	26.5 x 45.5 x 31.8	26.5 x 45.5 x 31.8
CMS-100DR 系列	mm	17.4 x 51.5 x 43.2	17.4 x 51.5 x 43.2	17.4 x 51.5 x 43.2
CMS-100CA 系列	mm	17.4 x 41.0 x 29.0	17.4 x 41.0 x 29.0	17.4 x 41.0 x 29.0



CMS-200S8



CMS-200DR



CMS-200CA

### 25 mm 互感器

型号		CMS-200xx	CMS-201xx	CMS-202xx
测量范围	A	160	80	40
测量值		TRMS, AC 50/60 Hz, DC	TRMS, AC 50/60 Hz, DC	TRMS, AC 50/60 Hz, DC
畸变波形的波峰系数		≤ 1.5	≤ 3	≤ 6
AC 精度 (TA = +25 °C)*		≤ ± 0.5 %	≤ ± 0.5 %	≤ ± 0.5 %
AC 温度系数 *		≤ ± 0.036 %	≤ ± 0.036 %	≤ ± 0.036 %
DC 精度 (TA = +25 °C)*		≤ ± 0.7 %	≤ ± 1.0 %	≤ ± 1.7 %
DC 温度系数 *		≤ ± 0.047 %	≤ ± 0.059 %	≤ ± 0.084 %
分辨率	A	0.01	0.01	0.01
内部采样率	Hz	5000	5000	5000
整定时间 (±1%)	秒	typ. 0.25	typ. 0.25	typ. 0.25
接线能力	mm	15	15	15
绝缘电压	V	690 VAC/1500 VDC	690 VAC/1500 VDC	690 VAC/1500 VDC
工作温度	°C	-25 ..+70	-25 ..+70	-25 ..+70
储存温度	°C	-40 ..+85	-40 ..+85	-40 ..+85
标准		DIN EN 61010-1	DIN EN 61010-1	DIN EN 61010-1
<b>外形尺寸</b>				
CMS-200S8 系列	mm	26.5 x 43.0 x 38.5	26.5 x 43.0 x 38.5	26.5 x 43.0 x 38.5
CMS-200DR 系列	mm	25.4 x 43.0 x 43.2	25.4 x 43.0 x 43.2	25.4 x 43.0 x 43.2
CMS-200CA 系列	mm	25.4 x 43.0 x 35.7	25.4 x 43.0 x 35.7	25.4 x 43.0 x 35.7

\* 适用于全系列

# 多回路监测系统 - CMS

## 技术特性



CMS-600

CMS-600控制单元		
供电电压	VDC	24 (±10%)
功耗	W	4-24 (最多64个互感器))
接口		RS485 2线制
协议		Modbus RTU
数据速率	波特率	2400..115200
数据刷新时间		≤ 1秒 (传输64个互感器的测量结果)
绝缘电压	VAC	400
螺纹端子		0.5..2.5 mm <sup>2</sup> , max 0.6Nm
安装		35 mm DIN导轨安装 (根据DIN 50022), 或采用SMISLINE TP终端配电母排系统安装
尺寸	mm	71.8 x 87.0 x 64.9 (4 DIN模块)
工作温度		-25..+70
储存温度		-40..+85
标准		DIN EN 61010-1



CMS-700

CMS-700控制单元		
供电电压	VAC	80 - 277 (L1-N, +5%)
频率	Hz	50 / 60
功率输入 (L1-N)	W	5 ... 40 (取决于传感器的数量)
功率输入 二次侧电流互感器 (本体)	VA	电流路径 < 2 (每相)
相电压测量范围	VAC	80 - 277 (L1, L2, L3-N)
电流互感器二次侧范围 (本体)	A	nominal: 5 max.: 6
谐波范围	Hz	至2000
通讯速率	Baud	RS485 2-wire, 2400 ... 115 200
数据刷新时间		≤ 1 sec with max. 96 sensors
以太网速率	Mbit/s	100
导体截面积	mm <sup>2</sup>	0.5 ... 2.5
安装方式		35 mm DIN rail (DIN 50022)
IP防护等级		IP20
尺寸	mm	160.0 x 87.0 x 64.9 (9 WM)
工作温度	°C	25 ... +60
存储温度	°C	40 ... +85
标准		IEC61010-1 UL 508/ CSA C22.2 No. 14
主回路测量精度		
电压		± 1 %
电流		± 1 %
谐波		1%
有功功率		± 2 %
视在功率		± 2 %
无功功率		± 2 %
功率因数		± 0.2 %

# 智能配电管理单元 - PMU

## 产品概述

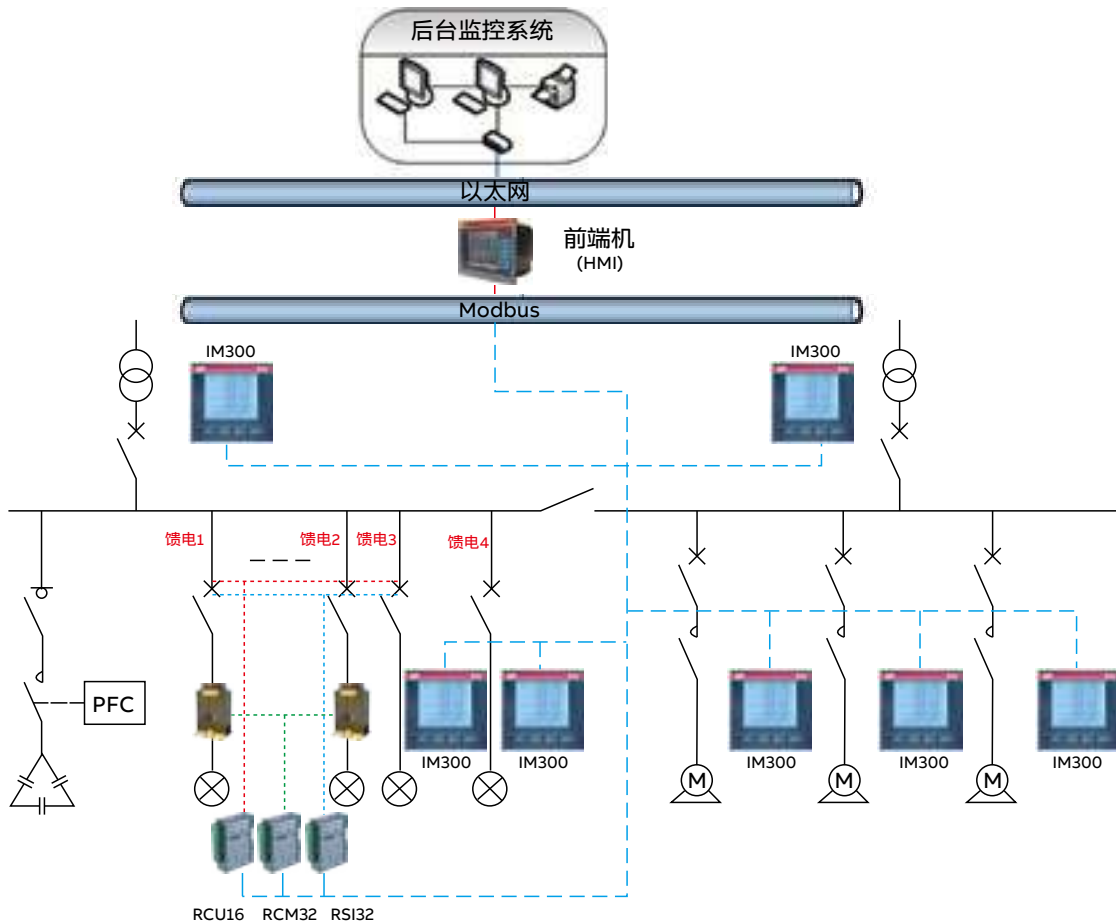

PMU智能配电管理单元是ABB公司推出专用于低压配电系统智能化的自动化产品。

PMU产品系列包括通讯处理及人机界面HMI、M4M系列电能质量分析仪表、IM300系列电力智能监控仪表、RTU分布式监测和控制装置以及专用电流互感器等，可实现从低端的智能化数据采集到高端的智能化现场监控与管理功能。

配置了PMU的低压开关柜可直接通过以太网接口（TCP/IP协议）与上级系统建立通讯连接，上传低压系统的运行状态、运行参数以及告警信息，接受来自上级系统的控制命令。

PMU产品均采用标准的通讯接口和开放的通讯协议，可与任何计算机管理系统通讯连接，如BAS系统、DCS系统、配网自动化系统、电力调度系统等。

# 智能配电管理单元 - PMU

## HMI人机界面

### 结构和技术参数

- 32位100MHz CPU（586架构），具有强大的通讯和数据处理能力
- 标准工业总线PC104结构，实时嵌入式操作系统技术，多任务处理机制，保证通讯的实时性，从基础上解决系统不稳定的隐患
- 通讯口配置：10/100M高速以太网、2个RS232接口、8个隔离型RS485接口
- 实现与配电现场各种智能设备的通讯连接和通讯数据的处理，既可进行现场监视，也可同时向上级系统转发数据
- 大容量、高可靠性存储配置，可保存最近一年内发生的告警信息，包括遥信告警、遥测告警、遥控告警、SOE信息
- 6.4英寸真彩色液晶显示屏、图形界面、操作方便
- 体积小、安装方便，可直接安装在开关柜门板上



### 可连接的设备或装置一览表

型号与规格	名称	通讯接口	通讯规约
M102-M	0.4 KV电动机测控装置	RS485	MODBUS-RTU
M101-M	0.4 KV电动机测控装置	RS485	MODBUS-RTU
ACS600-ACS800	0.4 KV电动机变频调速装置	RS485	MODBUS-RTU
RVT	功率因数控制器	RS485	MODBUS-RTU
IM300	电力智能监控仪表	RS485	MODBUS-RTU
RSI32	遥信装置	RS485	MODBUS-RTU
RCM32	遥测装置	RS485	MODBUS-RTU
RCU16	遥控装置	RS485	MODBUS-RTU
RPA32	遥脉装置	RS485	MODBUS-RTU
PR112/PDM	Emax系列空气断路器保护单元	RS485	MODBUS-RTU
PR113/PDM	Emax系列空气断路器保护单元	RS485	MODBUS-RTU
PR1/PCD	F系列空气断路器保护单元	RS485	MODBUS-RTU
SPA100系列	100系列继保装置	SPACOM	SPABUS
SPA300系列	300系列继保装置	SPACOM	SPABUS
REF54X	REF系列继保装置	RS485	MODBUS-RTU
	变压器温度控制装置	RS485	MODBUS-RTU
	直流屏浮充电控制装置	RS485	MODBUS-RTU
	其它装置或设备	RS485	MODBUS-RTU
	其它装置或设备	RS485	IEC60870-5-101

## 智能配电管理单元 - PMU

### IM300、BM300系列电力智能监控仪表



ABB智能配电管理单元（PMU）主要包括IM300、BM300等系列电力智能监控仪表，可以实现从低端的智能化数据采集到高端的智能化现场监控与管理功能。IM300和BM300系列产品是实现传统开关柜升级到智能化开关柜的重要工具。如配置了IM300或BM300产品的开关柜，可直接通过Modbus/RS485总线接口或通过HMI以太网接口（TCP/IP协议）与上级系统建立通讯连接。

IM300和BM300系列产品均采用标准的通讯接口和开放的通讯协议，可与任何计算机管理系统通讯连接，如BAS系统、DCS系统、配网自动化系统、电力调度系统、能源管理系统等。

IM300还可与ABB Ability EDCS和eEMS studio云平台系统智能互联，提供智慧能效管理解决方案，帮助客户实现能源智慧管理和节能减排。



IM300和BM300系列电力智能监控仪表计量精准、性能卓越，可以帮助用户实现配电网网络管理和能源成本管理。配电网网络管理主要包括电力监测、负荷统计、数据分析、在线控制等；能源成本管理主要包括识别电能消耗、降低能源成本、优化能源结构，提高能源使用效率等。

**IM300和BM300系列电力智能监控仪表可以应用于以下主要行业：**

- 市政公共建筑，如政府办公楼、医院、体育场馆、学校等
- 商业综合体，如购物中心、高档酒店、写字楼等
- 交通行业，如高速公路、隧道、港口、机场、地铁等
- 工业行业，如石化、冶金、烟草等
- 数据中心，如电信、银行、互联网企业等数据中心
- 制造业，如电子芯片、生物制药、汽车等

# 智能配电管理单元 - PMU

## IM300、BM300系列电力智能监控仪表



IM300 系列电力智能监控仪表是用于中低压系统（6~35kV 和0.4kV）的智能化装置，具有强大的数据采集、处理、统计与控制功能，可实现基本单回路交流电参量的测量和计算、电能累计、故障记录、2~31 次谐波监测的功能、4 路开关量输入监测、2 路继电器输出、1路4~20mA直流变送输出、越限告警等功能。IM300提供通讯接口，支持RS485 接口MODBUS 通讯协议，与计算机监控系统连接。

### IM300 基本功能

- 支持三相三线制和三相四线制可选功能，具有三相电压、三相电流、零序电流、总有功功率、总无功功率、总视在功率、各相的有功、无功功率、视在功率、总功率因数、各相的功率因数、系统频率、总有功电度、总无功电度、各相的有功电度和无功电度的测量与计算功能。
- 电压和电流的谐波畸变率（包括总畸变率THD、奇次畸变率、偶次畸变率）、电压的2~31次谐波分量占有率、电流的2~31次谐波分量占有率、电压的基波有效值、电流的基波有效值等的测量与计算功能。
- 具有2路继电器控制输出。
- 具有最大共4路开关量输入功能；最多可记录32个开关量SOE事件。
- 具有1路4~20mA直流变送输出功能，可任意关联电压、电流、功率。
- 正反向总有功电能、四象限无功电能累计。
- 分时电能（4费率，48时段）的正反向总有功电能、四象限无功电能累计。
- 正反向总有功最大需量及发生时间、正反向总无功最大需量及发生时间。
- 各相/线电压、电流、频率、总/三相功率因数、总/三相有功功率、无功功率、视在功率的最大/最小值及发生时间。
- 三相电压、电流不平衡度。
- 电参量与继电器关联起来并进行越限告警控制，支持过流、零流、接地、低压、过压、低频、过频、低功率因数越限告警。
- 可当地查看一条回路及开关的各种电参量、运行状态等；可查看或设定运行参数，进行合、分闸等操作。
- 通讯规约为MODBUS-RTU，具有远程监控、维护与管理功能。
- 时钟可自由设定本世纪内时间和日期。

注意：上述功能，根据装置各具体型号的不同而相应选配。



BM300三相电力智能监控仪表是用于中低压系统（6~35kV和0.4kV）的智能化装置，具有强大的数据采集、处理功能，可实现基本单回路交流电参量的测量和计算、电能累计功能。BM300提供通讯接口，支持RS485接口MODBUS通讯协议，与计算机监控系统连接。

### BM300具有强大的数据采集和处理功能

- 支持三相三线制和三相四线制可选功能，具有三相电压、三相电流、总有功功率、总无功功率、各相的有功及无功功率、功率因数、各相的功率因数、系统频率、总有功电度、总无功电度、各相的有功电度和无功电度的测量与计算功能。
- 可当地查看一条回路的各种电参量、运行状态等；可查看或设定运行参数。
- 高亮度LED显示可以实时显示多项信息，操作方式人性化，操作者可在短时间内掌握，阅读数据和参数设置等操作简单易行。
- 适用于中、低压变配电自动化、智能型开关柜、负控系统、工业自动化、楼宇自动化、能源管理系统。



## 技术参数

型号	BM300	IM300-I	IM300-U	IM301	IM302	IM303
<b>实时测量</b>						
三相电流	■	■		■	■	■
三相电压	■		■	■	■	■
系统频率	■		■	■	■	■
有功/无功/视在功率	■			■	■	■
功率因数	■			■	■	■
三相不平衡度					■	■
零序电流		■		■	■	■
<b>电能计量</b>						
基本电能	■			■	■	■
四象限电能					■	■
<b>统计功能</b>						
最大需量统计					■	■
分时费率统计						■
越限告警					■	■
极值统计						■
<b>其他测量</b>						
设备温度						■
<b>谐波测量</b>						
谐波畸变率					■	■
谐波占有率					15次	31次
<b>事件记录</b>						
开关量事件记录条数		32	32		32	32
越限告警事件记录条数					16	16
<b>输入/输出</b>						
数字输入		2	2		2	4
继电器输出					2	2
模拟量输出						1
<b>通讯</b>						
RS485通讯口: Modbus RTU	■	■	■	■	■	■
<b>人机界面</b>						
显示类型	LED	LCD	LCD	LCD	LCD	LCD
背景色	-	白色	白色	白色	白色	白色
显示区域(宽 x 高)	-	64mm x 55mm	64mm x 55mm	64mm x 55mm	64mm x 55mm	64mm x 55mm
按键	4个方形按钮	4个方形按钮	4个方形按钮	4个方形按钮	4个方形按钮	4个方形按钮

# 智能配电管理单元 - PMU

## IM300、BM300系列电力智能监控仪表

### 技术参数

型号		BM300	IM300-I	IM300-U	IM301	IM302	IM303
<b>电气特性</b>							
交流采样频率		64点/周期	64点/周期	64点/周期	64点/周期	64点/周期	64点/周期
测量精确度	有功电能	1级			0.5级	0.5级	0.5级
	无功电能	1级			0.5级	0.5级	0.5级
	有功功率	1级			0.5级	0.5级	0.5级
	视在功率	1级			0.5级	0.5级	0.5级
	相电流	0.5级	0.2级		0.2级	0.2级	0.2级
	相电压	0.5级		0.2级	0.2级	0.2级	0.2级
	频率	±0.01Hz	-		±0.01Hz	±0.01Hz	±0.01Hz
输入电压 (PT一次侧最大至42000V AC)	相电压测量范围	20-264 VAC		20-264 VAC	20-264 VAC	20-264 VAC	20-264 VAC
	频率	45-65Hz	50Hz / 60Hz	45-65Hz	45-65Hz	45-65Hz	45-65Hz
输入电流 (CT二次侧 5A, CT一次侧最大至6000A)	额定电流	5A	5A		5A	5A	5A
	电流测量范围	0.05-6A	0.05-6A		0.05-6A	0.05-6A	0.05-6A
	连续过载电流	10A	10A		10A	10A	10A
工作电源	工作电压	85~265VAC或85~265VDC					
	功耗	≤ 5W					
继电器输出	节点容量					250V/5A AC或30V/5A DC	250V/5A AC或30V/5A DC
模拟量变送输出	范围						4~20mA
	带载能力						600Ω
	隔离电压						500VDC
开关量输入	开关类型		无源干接点	无源干接点		无源干接点	无源干接点
	激励方式		内部24VDC	内部24VDC		内部24VDC	内部24VDC
	隔离电压		1500VDC	1500VDC		1500VDC	1500VDC
<b>机械特性</b>							
IP保护等级 (IEC 60529)		面板 IP50; 外壳 IP20					
尺寸 (宽 × 高 × 深)		96mm × 96mm × 60mm					
安装位置		面板安装					
面板厚度		最大12.6mm					
<b>环境特性</b>							
运行温度		-25°C ~ +70°C					
储藏温度		-30°C ~ +80°C					
相对湿度		95%, 不结露					
污染等级		2级					
海拔		海拔2000米以下					
静电放电抗扰性试验		GB/T 17626.2-2006					
电快速瞬变脉冲群抗扰性试验		GB/T 17626.4-2008					
浪涌抗扰性试验		GB/T 17626.5-2008					
工频磁场抗扰度试验		GB/T 17626.8-2006					
振荡波抗扰度试验		GB/T 17626.12-1998					
远动终端设备		GB/T 13729-2002					
<b>安全</b>							
欧洲		CE					

# 智能配电管理单元 - PMU

## RTU分布式监测与控制装置



### RSI32遥信装置

#### 功能:

- 输入回路: 32路
- 输入方式: 无源干接点
- 工作电源: 24 V DC  $\pm$  10%, 纹波系数小于5%
- 功耗:  $\leq$  2.5 W
- 总线方式: RS485
- 开关量事件分辨率:  $<$  2 ms
- 事件顺序记录 (SOE) 容量: 32
- 通讯速率: 9600 / 4800 / 1200 / 600 bit/s (通过拨码选择)
- 防护等级: IP40 (端子部分IP20)
- 工作环境: -5 - 55°C
- 存储温度: -25 - 85°C
- 外形尺寸 (长 $\times$ 宽 $\times$ 高): 145  $\times$  40  $\times$  135 mm
- 安装: 标准卡轨TS35  $\times$  7.5

### RCM32遥测装置

#### 功能:

- 模拟量输入: 32路
- 输入方式: 0 - 20 mA / AC, 4 - 20 mA / DC
- 工作电源: 24 V DC  $\pm$  10%, 纹波系数小于5%
- 功耗: 小于2.5 W
- 总线方式: RS485
- 遥测精度: 0.5%
- 通讯速率: 9600 / 4800 / 1200 / 600 bit/s (通过拨码选择)
- 防护等级: IP40 (端子部分IP20)
- 工作环境: -5 - 55°C
- 存储温度: -25 - 85°C
- 外形尺寸 (长 $\times$ 宽 $\times$ 高): 145  $\times$  40  $\times$  135 mm
- 安装: 标准卡轨TS35  $\times$  7.5

# 智能配电管理单元 - PMU

## RTU分布式监测与控制装置



### RCU16遥控装置

#### 功能:

- 输出回路: 16路继电器输出
- 输出容量: 5 A / 250 V (AC), 电阻性负载或5 A / 30 V (DC)
- 工作电源: 24 V DC  $\pm$  10%, 纹波系数小于5%
- 功耗: 小于2.5 W
- 总线方式: RS485
- 通讯速率: 9600 / 4800 / 1200 / 600 bit/s (通过拨码选择)
- 防护等级: IP40 (端子部分IP20)
- 工作环境: -5 - 55°C
- 存储温度: -25 - 85°C
- 外形尺寸(长×宽×高): 145 × 40 × 135 mm
- 安装: 标准卡轨TS35 × 7.5

### RPA32遥脉装置

#### 功能:

- 输入回路: 32路
- 输入方式: 无源干接点
- 工作电源: 24 V DC  $\pm$  10%, 纹波系数小于5%
- 功耗:  $\leq$  2.5 W
- 总线方式: RS485
- 累计脉冲数 (Max): 4294967296 (4个字节的BCD码)
- 通讯速率: 9600 / 4800 / 1200 / 600 bit/s (通过拨码选择)
- 防护等级: IP40 (端子部分IP20)
- 工作环境: -5 - 55°C
- 存储温度: -25 - 85°C
- 外形尺寸(长×宽×高): 145 × 40 × 135 mm
- 安装: 标准卡轨TS35 × 7.5

# 智能配电管理单元 - PMU

## 电流互感器 - LNS、LNP3、LNG系列



LNS双绕组电流互感器外视图

### LNS双绕组电流互感器

专用于系统监控的电流采集设备  
额定电流最大值可达5000 A。



LNP3三相精密电流互感器

### LNP3三相精密电流互感器

单二次绕组的产品，可用于电流测量。

型号	额定电流比 (A)	额定电压 (kV)	准精度	额定负荷 (VA)	过载倍数	一次穿心 匝数	外形尺寸 (mm)			穿孔尺寸 (mm)
							宽	厚	高	
LNP3	60 / 0.02 A	0.69	0.2	0.02	8倍	1	84	38	122	Ø15×3孔
LNP3	40 / 0.02 A									
LNP3	30 / 0.02 A									
LNP3	20 / 0.02 A									
LNP3	15 / 0.02 A									
LNP3	10 / 0.02 A									
LNP3	5 / 0.02 A									
						2				
						3				
						5				

该型电流互感器可用于遥测信号直接输出的场合



LNG零序电流互感器

### LNG系列零序电流互感器

用于工业漏电保护的漏电电流采集设备

工作参数:

额定工作电压: 690 V AC

额定绝缘电压: 2500 V AC, 50 Hz, 1 分钟

工作温度: -10 ~ +50°C

### 技术数据

型号	一次侧输入电流 (A)	二次侧输出电压 (V)	精度等级	过载倍数 匝数	外形尺寸 (L×W×H)	穿孔尺寸 (mm)
LNG35 1 A	1	1	0.2	10	100×79×33	Ø35
LNG35 5 A	5					
LNG70 1 A	1	1	0.2	10	130×110×33	Ø70
LNG70 5 A	5					
LNG105 1 A	1	1	0.2	10	170×146×33	Ø105
LNG105 5 A	5					

# 开关插座

ABB开关插座品种丰富，主要分六大类：电源开关类、电源插座类、信息插座类、功能控制 / 酒店类、地面插座及附件类，可以满足各类客户的需求。（详细资料请参考ABB开关插座样本）。

产品主要应用于公寓、别墅、办公场所、酒店等场合。

进口产品系列：Dynasty、欧悦、德灵、德典、德纯、德炫、德悦。

国产产品系列：轩致、德宁、德静、德逸、德韵直边和由·艺、由悦、由雅、永致。

	电源开关类	电源插座类	信息插座类	功能控制/酒店类	地面插座	附件类
颜色	白色、金色、银色	白色、金色、银色	白色、金色、银色	白色、金色、银色	铜黄色、铝银色	白色、金色、银色
种类	<ul style="list-style-type: none"> <li>一位至四位</li> <li>单控/双控开关</li> <li>中间开关</li> <li>单控、定时组合开关</li> <li>带装饰线</li> <li>带灯</li> <li>10AX及16AX</li> </ul>	<ul style="list-style-type: none"> <li>二位二、三极插座</li> <li>一位三极插座</li> <li>二位二极扁圆两用插座</li> <li>一位防雷电源插座</li> <li>三相四极动力插座</li> <li>USB充电插座</li> <li>10A及16A</li> </ul>	<ul style="list-style-type: none"> <li>电话插座</li> <li>防雷电话插座</li> <li>电脑插座（超5类及6类）</li> <li>电视插座</li> <li>音响插座</li> <li>VDI多媒体组合插座</li> </ul>	<ul style="list-style-type: none"> <li>红外探测器</li> <li>带液晶显示温控器</li> <li>门铃开关10AX</li> <li>窗帘控制开关</li> <li>调光开关</li> <li>手持红外遥控器</li> <li>延时开关</li> <li>调音开关</li> <li>报警开关</li> <li>剃须插座</li> <li>插卡取电开关20A</li> <li>勿扰/清扫/稍候 门铃开关10A</li> <li>夜灯</li> </ul>	<ul style="list-style-type: none"> <li>二位二、三极地插</li> <li>二位四芯电话地插 RJ11</li> <li>二位八芯电脑地插（超5类RJ45）</li> <li>二位电话/电脑地插（超5类RJ45）</li> </ul>	<ul style="list-style-type: none"> <li>一位开关防溅盒</li> <li>一位插座防溅盒</li> <li>单连空白面板</li> <li>单连EIB面板</li> <li>彩色覆膜边框</li> <li>二至五连边框</li> </ul>



Dynasty



欧悦



德灵



德典



德炫



德纯



德悦



轩致



德逸



德静



德宁



德韵直边



永致



由·艺



由悦

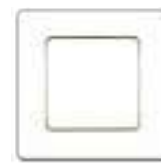

由雅

# 低压电容器 - CLMD

## 型号说明及型号选择表



CLMD13



CLMD33

### 型号说明

**CLMD 43 /30KVAR 400V 50HZ (Y+N)**

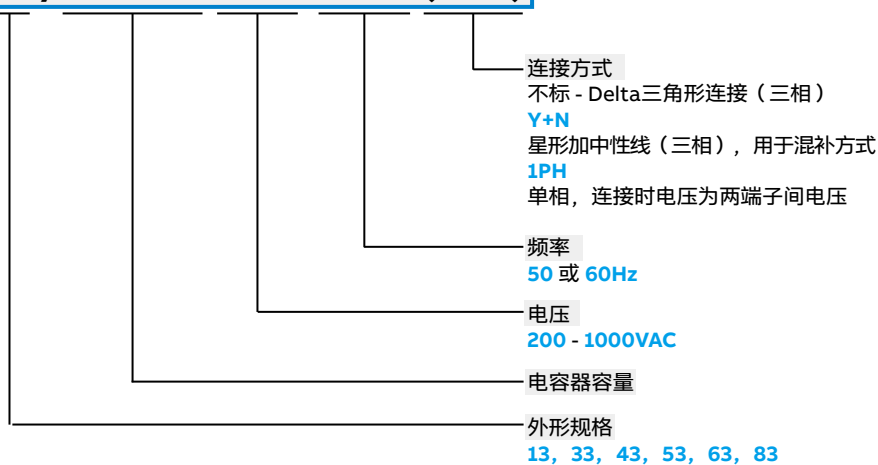

### 连接方式



CLMD 43,53,63,83

△ (三角形连接)

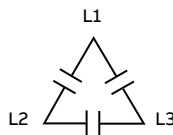

Y+N (星形连接 + 中性线)

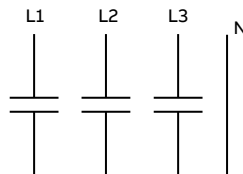

1PH (单相连接)

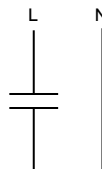

# 低压电容器 - CLMD

## 型号选择表

### 三相共补电容器—400V/440V/480V/525V

型号		额定容量 <sup>1)</sup> (KVAR)	相数	接线方式
<b>额定电压 Un: 400V</b>				
	<b>额定电压 Un: 440V</b>			
CLMD13/10 KVAR 400V 50Hz	CLMD13/10 KVAR 440V 50Hz	10	3	Δ
CLMD13/12.5 KVAR 400V 50Hz	CLMD13/12.5 KVAR 440V 50Hz	12.5		
CLMD13/15 KVAR 400V 50Hz	CLMD13/15 KVAR 440V 50Hz	15		
CLMD43/20 KVAR 400V 50Hz	CLMD43/20 KVAR 440V 50Hz	20		
CLMD43/25 KVAR 400V 50Hz	CLMD43/25 KVAR 440V 50Hz	25		
CLMD43/30 KVAR 400V 50Hz	CLMD43/30 KVAR 440V 50Hz	30		
CLMD53/35 KVAR 400V 50Hz	CLMD53/35 KVAR 440V 50Hz	35		
CLMD53/40 KVAR 400V 50Hz	CLMD53/40 KVAR 440V 50Hz	40		
CLMD53/45 KVAR 400V 50Hz	CLMD53/45 KVAR 440V 50Hz	45		
CLMD53/50 KVAR 400V 50Hz	CLMD53/50 KVAR 440V 50Hz	50		
CLMD63/60 KVAR 400V 50Hz	CLMD63/60 KVAR 440V 50Hz	60		
CLMD63/70 KVAR 400V 50Hz	CLMD63/70 KVAR 440V 50Hz	70		
CLMD63/75 KVAR 400V 50Hz	CLMD63/75 KVAR 440V 50Hz	75		
CLMD63/80 KVAR 400V 50Hz	CLMD63/80 KVAR 440V 50Hz	80		
CLMD83/90 KVAR 400V 50Hz	CLMD83/90 KVAR 440V 50Hz	90		
CLMD83/100 KVAR 400V 50Hz	CLMD83/100 KVAR 440V 50Hz	100		
<b>额定电压 Un: 480V</b>				
	<b>额定电压 Un: 525V</b>			
CLMD43/15 KVAR 480V 50Hz	CLMD13/15 KVAR 525V 50Hz	15	3	Δ
CLMD43/20 KVAR 480V 50Hz	CLMD43/20 KVAR 525V 50Hz	20		
CLMD43/25 KVAR 480V 50Hz	CLMD43/25 KVAR 525V 50Hz	25		
CLMD53/30 KVAR 480V 50Hz	CLMD43/30 KVAR 525V 50Hz	30		
CLMD53/35 KVAR 480V 50Hz	CLMD53/35 KVAR 525V 50Hz	35		
CLMD53/40 KVAR 480V 50Hz	CLMD53/40 KVAR 525V 50Hz	40		
CLMD53/45 KVAR 480V 50Hz	CLMD53/45 KVAR 525V 50Hz	45		
CLMD53/50 KVAR 480V 50Hz	CLMD53/50 KVAR 525V 50Hz	50		
CLMD63/60 KVAR 480V 50Hz	CLMD63/60 KVAR 525V 50Hz	60		
CLMD63/70 KVAR 480V 50Hz	CLMD63/70 KVAR 525V 50Hz	70		
CLMD63/75 KVAR 480V 50Hz	CLMD63/75 KVAR 525V 50Hz	75		
CLMD63/80 KVAR 480V 50Hz	CLMD63/80 KVAR 525V 50Hz	80		
CLMD83/90 KVAR 480V 50Hz	CLMD83/90 KVAR 525V 50Hz	90		
CLMD83/100 KVAR 480V 50Hz	CLMD83/100 KVAR 525V 50Hz	100		

注: 1) 额定容量指额定电压下的输出功率

2) 电压等级高于 525V 时, 内部为星形接法

3) 以上均为纯电容器型号, 仅适用于电容器单独使用的应用, 不可匹配电抗器使用, 如需电容电抗匹配型号, 请参考本手册 8/6 页与 8/9 页

4) CLMD 电压等级 200-1000V, 型号规格丰富, 更多型号规格请咨询 ABB



### 三相分补电容器 (星形电容器) —400V/440V

额定电压 Un: 400V	额定电压 Un: 440V	额定容量 <sup>1)</sup> (KVAR)	相数	接线方式
CLMD43/7.5 KVAR 400V 50Hz (Y+N)	CLMD43/7.5 KVAR 440V 50Hz (Y+N)	7.5	3	Y+N
CLMD43/15 KVAR 400V 50Hz (Y+N)	CLMD43/15 KVAR 440V 50Hz (Y+N)	15		
CLMD53/30 KVAR 400V 50Hz (Y+N)	CLMD53/30 KVAR 440V 50Hz (Y+N)	30		
CLMD63/45 KVAR 400V 50Hz (Y+N)	CLMD63/45 KVAR 440V 50Hz (Y+N)	45		

### 单相补偿电容器—230V/250V

额定电压 <sup>2)</sup> Un: 230V	额定电压 <sup>2)</sup> Un: 250V	额定容量 <sup>1)</sup> (KVAR)	相数	接线方式
CLMD13/2.5 KVAR 230V (1 PH)	CLMD13/2.5 KVAR 250V (1 PH)	2.5	1	1 PH
CLMD13/5 KVAR 230V (1 PH)	CLMD13/5 KVAR 250V (1 PH)	5		
CLMD43/10 KVAR 230V (1 PH)	CLMD43/10 KVAR 250V (1 PH)	10		
CLMD43/15 KVAR 230V 50Hz (1PH)	CLMD43/15 KVAR 250V 50Hz (1PH)	15		

### 紧凑型电容器—400V/440V

额定电压 Un: 400V	额定电压 Un: 440V	额定容量 <sup>1)</sup> (KVAR)	相数	接线方式
CLMD33/10KVAR 400V 50Hz	CLMD33/10KVAR 440V 50Hz	10	3	Δ
CLMD33/15KVAR 400V 50Hz	CLMD33/15KVAR 440V 50Hz	15		
CLMD33/20KVAR 400V 50Hz	CLMD33/20KVAR 440V 50Hz	20		
CLMD33/25KVAR 400V 50Hz	CLMD33/25KVAR 440V 50Hz	25		
CLMD33/30KVAR 400V 50Hz	CLMD33/30KVAR 440V 50Hz	30		

注: 1) 额定容量指额定电压下的输出功率

2) 连接方式为 1PH 时, 额定电压为端子间电压

3) 电压等级高于 525V 时, 内部为星形接法

4) 以上均为纯电容器型号, 仅适用于电容器单独使用的应用, 不可匹配电抗器使用, 如需电容电抗匹配型号, 请参考本手册 8/6 页与 8/9 页的内容

5) CLMD 电压等级 200-1000V, 型号规格丰富, 更多型号规格请咨询 ABB

# 低压电容器 - CLMD

## 技术数据一览表

	CLMD 13	CLMD 33	CLMD 43-53-63-83
电压范围	200-1000V		
频率	50和60Hz		
连接	3相连接是标准连接方式（单相连接及星形连接需特别注明）		
净输出容量	3.3~120kvar		
容值允差	0%/+10%		
损耗（含放电电阻）	电压等级380V以上，通常损耗<0.5W/kvar		
放电电阻	内置放电电阻永久性连接，确保电容安全放电，电容切除之后1分钟内达到低于50V（CLMD33不包含有放电电阻），电容切除后重新通电最小间隔时间为40秒		
最大允许过电流	1.3 x In，持续		
过电压	最大30%，1分钟（按照IEC 60831执行）		
箱体外壳材质	镀锌钢板		
颜色	杏色RAL 7032		
固定位	有2个卡槽，直径6.5mm	有8个固定孔，直径5.4mm	有2个26×12mm的卡槽
端子	3个M6端子	3个电缆输出，50cm长	根据电容器的容量，带螺杆M6, 8, 10或12
接地	在外壳固定处接地		在外壳盖板下的M8端子接地
接入电缆	22.5mm		37mm（CLMD 43-53） 47mm（CLMD 63-83）
电容器之间的最短距离	25mm		50mm
电容器和墙体之间的最短距离	25mm		50mm
运行	户内运行（户外运行需单独特殊定制）		
最高环境温度	D级（+55°C）按照IEC 60831		
最低环境温度	户内型：-25°C 户外型：-40°C（户外型需单独特殊定制）		
海拔	最大1000m，高于1000m需单独特殊定制		
防护等级	IP 42（IP 54，可单独特殊定制）	IP 40	IP 42（IP 54可单独特殊定制）
电压测试	在端子之间：2.15 Un持续10秒 在端子和地面之间：Un<500V时，3KV持续10秒，Un>500V时，4KV持续10秒		
按IEC 60831-1&2规定的允许过载能力	过电压允差：间断，最大10% 过电流允差：持续，30% 最大过载：在额定条件的135%稳定运行（由过电压和谐波产生）		

注：电容器安装到有谐波影响的电网中时要特别注意，特别是有谐振危险时。

## 电容电抗器组合 - CLMR7%, CLMR14%



### 特性与优点:

**多气隙电抗器:** 最大限度降低三相之间的电感误差, 专利技术。在电容器组投切及电网严重畸变的环境下, 能够确保最大的线性度范围。

**专用软件优化设计:** 充分考虑谐波情况下无功补偿应用对电抗器的特殊要求, 即线性度范围宽, 适应畸变电网, 电抗器损耗低。

**非线性负载模拟测试:** 特别采用ABB三相谐波发生器注入谐波电流, 测试谐波状态下电抗器的散热及过电压等情况下的技术性能。

**耐热性高:** 真空高压下使用温度等级为H的热固浸漆浸渍整个电抗器, 确保电抗器在50°C的环境温度下稳定工作, 最大储存温度达75°C。

### 为什么要在电容器回路中串联电抗器?

随着电力电子技术的广泛应用与发展, 供电系统中增加了大量的非线性负载, 如变频器、UPS、计算机、电弧炉、大型轧钢机、电力机车等, 由于它们均以开关方式工作的, 会引起电网电流、电压波形发生畸变, 从而引起电网的谐波“污染”。

如系统中有谐波的存在, 在电容器上增加负荷反映为对电流更高的损耗, 更高的电流损耗意味着热过载, 致使电容的寿命缩短。

在并联电容器的回路中串联调谐电抗器是非常有效和可行的方法。串联调谐电抗器的主要作用是抑制高次谐波和限制合闸涌流, 防止谐波对电容器造成危害, 避免电容器装置的接入对电网谐波的过度放大和谐振发生。

### 什么情况下应该使用串联电抗器?

一般情况下, 系统中非线性负荷的容量达到或超过变压器容量的25%时, 建议在补偿电容回路中串联电抗器; 非线性负荷低于15%, 常规的补偿电容即可; 当非线性负荷大于60%的情况下, 就有必要使用有源滤波器抑制谐波了。

### 电抗系数的含义是什么, 7%与14%的电抗器有什么区别?

电抗系数P是用来表征LC回路中电容器和电抗器的阻抗关系的参数, 即:  $P = X_L/X_C$ 用百分数表示(常用的电抗系数有7%和14%)。

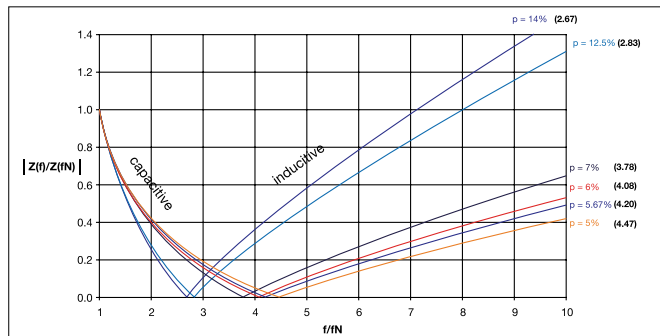

**7%电抗器:** 主要用于抑制非线性负荷产生的5次及5次以上谐波, 这些谐波主要来自三相非线性负荷(如变频器、三相UPS等)。所对应的非调谐频率为189Hz, 此频率介于3次与5次谐波频率之间, 避免系统发生谐振。

**14%电抗器:** 主要用于抑制3次及3次以上谐波, 这些谐波主要产生于单相非线性负荷(如计算机、节能灯具等)。对应的非调谐频率为134Hz, 调整系统谐振频率到3次以下, 避免系统发生谐振。

通过上图可发现, 相对于6%、5.67%、5%等电抗器, 7%的电抗器离谐振点更远, 对谐波电流的抑制能力更强, 电容器更不容易过载, 电容柜也更安全。故从保护电容、保证无功补偿装置安全运行而言, 7%的电抗器性能更优于6%、5.67%和5%等电抗器。而且, 14%电抗器性能优于12.5%的电抗器。

当然, 在相对应的目标谐波背景下, 电抗系数越小吸收谐波效果越好, 但电抗器在这些场合的主要任务还是为了保护电容、保证无功补偿安全运行, 解决谐波问题应当由专用滤波器来完成。谐波吸收和电容保护, 对于电抗器是矛盾的。

### 调谐电抗器与普通电抗器有什么区别?

如系统中没有谐波的存在, 串上普通电抗器可达到降低涌流的目的, 但是如系统中有谐波的存在, 谐波将引起普通电抗器的发热、线性度的下降、系统电压的变化等, 严惩地影响电抗器的性能。

串联的调谐电抗器在设计 and 出厂测试时, 就充分考虑了这些特殊要求, 使得电抗器能够适合电网畸变情况下电容补偿柜的特殊应用。

### 使用调谐电抗器对电容器的选型有什么影响?

由于在电容器补偿回路中串联了电抗器, 电容器两端的电压将升高。在400V的配电系统中, 普通的400V电容器, 将不再适合与电抗器串联使用。

ABB为此选择480V和525V的电容器分别适应7%和14%的电抗器, 电容和电抗成对设计, 二者串联输出固定的补偿容量, 客户无需另外核算电容或电抗器的参数。

## 电容电抗器组合 - CLMR7%, CLMR14%

### 电容电抗组合

电容器电抗器组合型号 (400V, 50Hz)	净输出容量 <sup>1)</sup> (KVAR)	频率 (Hz)	电流 (A)	电抗率	电容器( 50Hz)	电抗器(400V, 50Hz)
CLMR, 7%, 12.5KVAR	12.5	50	21.2	7%	CLMD43/16.7KVAR, 480V	R7% 12.5KVAR
CLMR, 7%, 15KVAR	15		25.4		CLMD43/20.8KVAR, 480V	R7% 15KVAR
CLMR, 7%, 25KVAR	25		42.3		CLMD53/33.5KVAR, 480V	R7% 25KVAR
CLMR, 7%, 30KVAR	30		50.7		CLMD53/40.6KVAR, 480V	R7% 30KVAR
CLMR, 7%, 45KVAR	45		76.1		CLMD63/60.8KVAR, 480V	R7% 45KVAR
CLMR, 7%, 50KVAR	50		84.5		CLMD63/67KVAR, 480V	R7% 50KVAR
CLMR, 7%, 60KVAR	60		101.3		CLMD63/80.6KVAR, 480V	R7% 60KVAR
CLMR, 7%, 75KVAR	75		126.7		CLMD83/100.8KVAR, 480V	R7% 75KVAR
CLMR, 14%, 12.5KVAR	12.5		50		20	14%
CLMR, 14%, 15KVAR	15	24		CLMD43/22.5KVAR, 525V	R14% 15KVAR	
CLMR, 14%, 25KVAR	25	40		CLMD53/37.4KVAR, 525V	R14% 25KVAR	
CLMR, 14%, 30KVAR	30	48		CLMD53/45.2KVAR, 525V	R14% 30KVAR	
CLMR, 14%, 45KVAR	45	71.9		CLMD63/67.5KVAR, 525V	R14% 45KVAR	
CLMR, 14%, 50KVAR	50	79.9		CLMD63/75.3KVAR, 525V	R14% 50KVAR	
CLMR, 14%, 60KVAR	60	96		CLMD83/90KVAR, 525V	R14% 60KVAR	
CLMR, 14%, 75KVAR	75	119.9		CLMD83/112.2KVAR, 525V	R14% 75KVAR	

注: 1) 电容器电抗器组合在补偿回路额定电压下的净输出功率

2) 以上仅为常规400V三相共补的电容电抗组合型号, 如需更多型号规格或分补型号规格, 请参考此手册8/9页或咨询ABB。

# 功率因数控制器 - RVC, RVT

## 型号说明及附件



RVC



RVT

### 型号说明

#### RVC-6

输出回路

- 3 : 可编程达3个
- 6 : 可编程达6个
- 8 : 可编程达8个
- 10 : 可编程达10个
- 12 : 可编程达12个

系列号

RVC

#### RVT-6

输出回路

- 6 : 可编程达6个
- 12 : 可编程达12个
- 12-3P : 可编程达12个  
(可控制分补电容器组)

系列号

RVT

### 附件

#### Modbus adapter (Modbus 转换器)

所有RVT均可使用 Modbus通讯协议, Modbus转换器作为可选配件, 可使RVT达致与监控系统通讯的要求。

所有RVT的参数 (包括谐波谱图和表格) 均可通过RS485 Modbus转换器传送展示。所有RVT的参数均可遥距监控, 而闭锁参数更可锁定只允许在Modbus通讯功能中调锁。

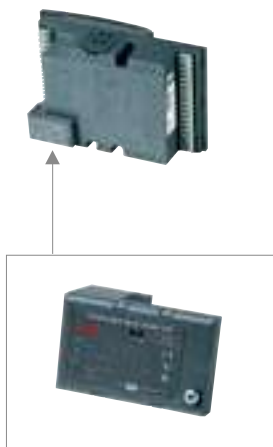

#### 外置温度测量探针

RVT可连接最多8个温度探针。

8个温度探针以“菊链”方式连接, 当温度高于设定阈值, RVT会闭合与外部风扇关联的继电器。散热扇会自动启动。而温度信息可记录在事件日志中。



#### IP54

RVT的前面板可提供IP43防护等级  
而附加的面板可提高RVT的防护等级达IP54



RVT\_IP54

# 功率因数控制器 - RVC, RVT

## 技术数据一览表

	RVC	RVT
测量系统	用于平衡三相或单相电网的微处理器系统	
工作电压	100~440Vac	100~460Vac
能耗	最大8VA	最大15VA
测量回路和电源的连接方式	相-相或相-中线	
电压允许波动范围	额定工作电压的±10%	
电压测量	高达690Vac或使用电压互感器于更高电压, 精确度: 满量程的1%	
频率范围	50Hz或60Hz, +/-5% (自动适应电网频率)	45或65Hz (自动适应电网频率)
测量电路接线端子 (L2、L3和K、I)	CAT III	
输入电流	1A或5A (RMS)	
输入电流阻抗	< 0.1欧姆 (建议CT精度等级1.0, 最小10VA)	
输出触点容量	最大持续电流: 1.5A 最大峰值电流: 5A 最大电压: 440Vac A端的额定持续电流为16A	最大持续电流: 1.5A (ac) ~0.3A (110Vdc) 最大峰值电流: 5A 最大电压: 440Vac A-A端子适用于1是18A的连续电流 (每个端子9A)
报警继电器触点容量 (空接点)	常开触点 最大持续电流: 5A 额定/最大分配电压: 250/440Vac	一个常闭触点和1个常开触点 最大持续电流: 1.5A (ac) 额定电压: 250Vac (最大分断电压: 440Vac)
风扇继电器触点容量 (空接点)	-	常开触点 最大持续电流: 1.5A 额定电压: 250Vac (最大分断电压: 440Vac)
功率因数设置	感性0.7至容性0.7	
起动电流设定 (C/k)	0.01-3A 自动识别C/k	0.01-5A 自动识别C/k
切换顺序	1:1:1:1:1...:1 - 1:2:2:2:2...:2 - 1:2:4:4:4...:4 1:2:4:8:8...:8 - 1:1:2:2:2...:2 - 1:1:2:4:4...:4 1:1:2:4:8...:8 - 1:2:3:3:3...:3 - 1:2:3:6:6...:6 1:1:2:3:3...:3 - 1:1:2:3:6...:6 以及用户自定义的顺序	
切换模式	可编程的切换顺序模式为积分、直投、循环或线性	
Modbus波特值	-	300 - 600 - 1200 -2400 -4800 -9600 -19200 -38400 -57600 bps.
全图形显示	-	QVGA 320×240像素彩色触摸屏
输出回路数	RVC-3: 可编程达3个 RVC-6: 可编程达6个 RVC-8: 可编程达8个 RVC-10: 可编程达10个 RVC-12: 可编程达12个	RVT-6: 多达6个可编程输出 RVT-12: 多达12个可编程输出
切换延迟时间	可编程的范围从1秒~999秒 (与无功负载无关)	
步级之间的切换时间	可在1秒到18小时之间选择	
断电复位延迟时间	40秒	
存储功能	所有已编程参数和模式均存储在非易失记忆体中	
断电释放	电源断电或降压时, 系统将在20ms内自动切断所有电容器	
工作温度	10°C至70°C	20°C至70°C
储存温度	30°C至85°C	30°C至85°C
安装位置	安装于垂直平面上	
尺寸	144×144×43mm (高×宽×深) (门上安装的开孔尺寸为138×138mm)	前面板: 146×146mm (高×宽) 前面: 205×135mm 外形: 146×211×67mm (高×宽×深)
重量	0.4kg (净重)	650g (净重)
接线端子	弹簧联接	笼式线夹 (2.5mm <sup>2</sup> 单芯电缆)
前面板保护	IP43	IP43 (可按要求提高至IP54)
相对湿度	最大95%, 不凝露	
具有CE标志	是	
UL认可 (档案n° NKCR2.E163424)	是	
CSA证书适用于120Vac系统电压	是	

注:电容器安装到有谐波影响的电网中时要特别注意, 特别是有谐振危险时。

# 无功功率补偿柜 - RC, RCR

## 分支回路方案选配表

RC和RCR系列是为满足不同工况的无功功率补偿需求而设计的无功补偿解决方案

解决方案内的数字是该方案可以补偿到的千乏数

例：RC / RCR180方案包括了整套180千乏无功功率补偿柜所需要的主要组件。

- RC / RCR方案的主开关为OS隔离开关熔断器组或OT隔离开关。
- RC / RCR系列方案设计非常简便，方便上图，省时方便。

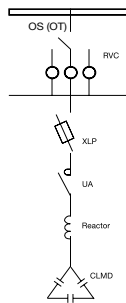

RC / RCR系列方案里所有的组件均已放在包装盒内，方便客户装配。

- RC系列方案不包括电抗器
- RCR系列方案包括电抗器

分支回路补偿单元号	净补偿容量 (KVAR, 400V)	熔断器隔离开关 × 数量	熔断器 × 数量	接触器 × 数量	电抗器 × 数量	电容器 × 数量
<b>RC (纯电容, 三相共补)</b>						
RC10	10	XLP000-6CC*1	OFAFC000GG25*3	UA26-30-10&CA5-01*1	0	CLMD13/10KVAR 400V 50Hz *1
RC12.5	12.5	XLP000-6CC*1	OFAFC000GG32*3	UA26-30-10&CA5-01*1	0	CLMD13/12.5KVAR/400V 50Hz *1
RC15	15	XLP000-6CC*1	OFAFC000GG40*3	UA30-30-10&CA5-01*1	0	CLMD13/15 KVAR 400V 50Hz*1
RC20	20	XLP000-6CC*1	OFAFC000GG50*3	UA50-30-00&CA5-01*1	0	CLMD43/20 KVAR 400V 50Hz*1
RC25	25	XLP000-6CC*1	OFAFC000GG63*3	UA50-30-00&CA5-01*1	0	CLMD43/25 KVAR 400V 50Hz*1
RC30	30	XLP000-6CC*1	OFAFC000GG80*3	UA63-30-11*1	0	CLMD43/30 KVAR 400V 50Hz*1
RC40	40	XLP00*1	OFAFC00GG125*3	UA95-30-11*1	0	CLMD53/40 KVAR 400V 50Hz*1
RC45	45	XLP00*1	OFAFC00GG125*3	UA95-30-11*1	0	CLMD53/45 KVAR 400V 50Hz*1
RC50	50	XLP00*1	OFAFC00GG125*3	UA95-30-11*1	0	CLMD53/50 KVAR 400V 50Hz*1
RC60	60	XLP00*1	OFAFC00GG160*3	UA110-30-11*1	0	CLMD63/60 KVAR 400V 50Hz*1
<b>分相 RC (纯电容, 三相分补)</b>						
RC2.5x3	7.5 <sup>1)</sup>	XLP000-6CC*1	OFAFC000GG25*3	如需过零投切用的复合开关, 请自行选择	0	CLMD43/7.5 KVAR 400V 50Hz (Y+N)*1
RC5.0x3	15 <sup>1)</sup>	XLP000-6CC*1	OFAFC000GG40*3		0	CLMD43/15 KVAR 400V 50Hz (Y+N)*1
RC10x3	30 <sup>1)</sup>	XLP000-6CC*1	OFAFC000GG80*3		0	CLMD53/30 KVAR 400V 50Hz (Y+N)*1
RC15x3	45 <sup>1)</sup>	XLP00*1	OFAFC00GG125*3		0	CLMD63/45 KVAR 400V 50Hz (Y+N)*1
<b>RCR (带7%电抗器, 三相共补, 抑制5次以上谐波)</b>						
RCR12.5-7%	12.5	XLP000-6CC*1	OFAFC000GG32*3	UA26-30-10&CA5-01*1	R7% 12.5KVAR 400V 50Hz*1	CLMD43/16.7 KVAR 480V 50Hz*1
RCR15-7%	15	XLP000-6CC*1	OFAFC000GG40*3	UA30-30-10&CA5-01*1	R7% 15KVAR 400V 50Hz*1	CLMD43/20.8 KVAR 480V 50Hz*1
RCR25-7%	25	XLP000-6CC*1	OFAFC000GG80*3	UA50-30-00&CA5-01*1	R7% 25KVAR 400V 50Hz*1	CLMD53/33.5KVAR 480V 50Hz*1
RCR30-7%	30	XLP000-6CC*1	OFAFC000GG80*3	UA63-30-11*1	R7% 30KVAR 400V 50Hz*1	CLMD53/40.6 KVAR 480V 50Hz*1
RCR45-7%	45	XLP00*1	OFAFC00GG125*3	UA95-30-11*1	R7% 45KVAR 400V 50Hz*1	CLMD63/60.8 KVAR 480V 50Hz*1
RCR50-7%	50	XLP00*1	OFAFC00GG125*3	UA95-30-11*1	R7% 50KVAR 400V 50Hz*1	CLMD63/67 KVAR 480V 50Hz *1
RCR60-7%	60	XLP00*1	OFAFC00GG160*3	UA110-30-11*1	R7% 60KVAR 400V 50Hz*1	CLMD63/80.6KVAR 480V 50Hz*1
<b>RCR (带14%电抗器, 三相共补, 抑制3次以上谐波)</b>						
RCR12.5-14%	12.5	XLP000-6CC*1	OFAFC000GG32*3	UA26-30-10&CA5-01*1	R14% 12.5KVAR 400V 50Hz*1	CLMD43/18.6 KVAR 525V 50Hz*1
RCR15-14%	15	XLP000-6CC*1	OFAFC000GG40*3	UA30-30-10&CA5-01*1	R14% 15KVAR 400V 50Hz*1	CLMD43/22.5KVAR 525V 50Hz*1
RCR25-14%	25	XLP000-6CC*1	OFAFC000GG80*3	UA50-30-00&CA5-01*1	R14% 25KVAR 400V 50Hz*1	CLMD53/37.4KVAR 525V 50Hz*1
RCR30-14%	30	XLP000-6CC*1	OFAFC000GG80*3	UA63-30-11*1	R14% 30KVAR 400V 50Hz*1	CLMD53/45.2KVAR 525V 50Hz*1
RCR45-14%	45	XLP00*1	OFAFC00GG125*3	UA95-30-11*1	R14% 45KVAR 400V 50Hz*1	CLMD63/67.5KVAR 525V 50Hz*1
RCR50-14%	50	XLP00*1	OFAFC00GG125*3	UA95-30-11*1	R14% 50KVAR 400V 50Hz*1	CLMD63/75.3 KVAR 525V 50Hz *1
RCR60-14%	60	XLP00*1	OFAFC00GG160*3	UA110-30-11*1	R14% 60KVAR 400V 50Hz*1	CLMD83/90KVAR 525V 50Hz*1
<b>分相RCR (带电抗器, 三相分补)</b>						
RCR5.0x3-7%	15 <sup>1)</sup>	XLP000-6CC*1	OFAFC000GG40*3	如需过零投切用的复合开关, 请自行选择	R7% 5kVAR 400V 50Hz(1PH)*3	CLMD53/20.1 kVAR 480V 50Hz(Y+N)*1
RCR10x3-7%	30 <sup>1)</sup>	XLP000-6CC*1	OFAFC000GG80*3		R7% 10kVAR 400V 50Hz(1PH)*3	CLMD63/40.1 kVAR 480V 50Hz(Y+N)*1
RCR15x3-7%	45 <sup>1)</sup>	XLP00*1	OFAFC00GG125*3		R7% 15kVAR 400V 50Hz(1PH)*3	CLMD63/60.2 kVAR 480V 50Hz(Y+N)*1
RCR5.0x3-14%	15 <sup>1)</sup>	XLP000-6CC*1	OFAFC000GG40*3		R14% 5kVAR 400V 50Hz(1PH)*3	CLMD53/22.4 kVAR 525V 50Hz(Y+N)*1
RCR10x3-14%	30 <sup>1)</sup>	XLP000-6CC*1	OFAFC000GG80*3	R14% 10kVAR 400V 50Hz(1PH)*3	CLMD63/44.8 kVAR 525V 50Hz(Y+N)*1	
RCR15x3-14%	45 <sup>1)</sup>	XLP00*1	OFAFC00GG125*3	R14% 15kVAR 400V 50Hz(1PH)*3	CLMD63/67.2 kVAR 525V 50Hz(Y+N)*1	

1) 指相对零接线时，三相补偿的总容量

# 无功功率补偿柜 - RC, RCR

## 整柜方案选配表

### RC / RCR 整柜补偿推荐方案：400V / 50Hz<sup>1)</sup>

整柜补偿单元号	净补偿容量(KVAR, 400V)	步长 <sup>2)</sup>	功率因数控制器×数量	主开关		分支回路补偿单元号×数量				推荐柜体尺寸(宽×深×高mm)		
				OS隔离开关熔断器组	或 OT隔离开关×数量							
<b>RC (纯电容补偿 - 等步长方案)</b>												
RC120	120	1:1:1:1:1:1:1	RVC-8×1	OS400D03P×1	或	OT315E03P×1	RC15×8				600×1000×2200	
RC180	180	1:1:1:1:1:1	RVC-6×1	OS400D03P×1		OT400E03P×1	RC30×6				600×1000×2200	
RC240	240	1:1:1:1:1:1:1	RVC-8×1	OS630D03P×1		OT630E03P×1	RC30×8				800×1000×2200	
RC300	300	1:1:1:1:1:1:1:1:1	RVC-10×1				RC30×10				1000×1000×2200	
RC360	360	1:1:1:1:1:1:1:1:1:1	RVC-12×1	OS800D03P×1		OT800E03P×1	RC30×12				1000×1000×2200	
<b>RCR (带7%电抗器 - 不等步长方案)</b>												
RCR120-7%	120	1:1:2:2:2	RVC-6×1	OS400D03P×1	或	OT315E03P×1	RCR15-7%×2	+	RCR30-7%×3	+	-	800×1000×2200
RCR180-7%	180	1:2:3:3:3					RCR15-7%×1		RCR30-7%×1		RCR45-7%×3	800×1000×2200
RCR240-7%	240	1:3:3:3:3:3		OS630D03P×1		OT630E03P×1	RCR15-7%×1		RCR45-7%×5		-	800×1000×2200
RCR300-7%	300	1:1:3:3:3:3:3:3	RVC-8×1	OS630D03P×1		OT630E03P×1	RCR15-7%×2		RCR45-7%×6		-	1000×1000×2200
RCR360-7%	360	1:2:3:3:3:3:3:3:3	RVC-10×1	OS800D03P×1		OT800E03P×1	RCR15-7%×1		RCR30-7%×1		RCR45-7%×7	1200×1000×2200
<b>RCR (带14%电抗器 - 不等步长方案)</b>												
RCR120-14%	120	1:1:2:2:2	RVC-6×1	OS400D03P×1	或	OT315E03P×1	RCR15-14%×2	+	RCR30-14%×3	+	-	800×1000×2200
RCR180-14%	180	1:2:3:3:3					RCR15-14%×1		RCR30-14%×1		RCR45-14%×3	800×1000×2200
RCR240-14%	240	1:3:3:3:3:3		OS630D03P×1		OT630E03P×1	RCR15-14%×1		RCR45-14%×5		-	800×1000×2200
RCR300-14%	300	1:1:3:3:3:3:3:3	RVC-8×1	OS630D03P×1		OT630E03P×1	RCR15-14%×2		RCR45-14%×6		-	1000×1000×2200
RCR360-14%	360	1:2:3:3:3:3:3:3:3	RVC-10×1	OS800D03P×1		OT800E03P×1	RCR15-14%×1		RCR30-14%×1		RCR45-14%×7	1200×1000×2200

1) 表中方案为推荐方案，仅提供元件（不提供柜体），用户可根据所需自由选择其它匹配。

2) 该参数可在RVC控制器设定。

3) 带电抗器的电容柜需要安装风机，风机的尺寸和数量取决于柜体防护等级和进风口大小等多种因素。



# 实时动态无功功率补偿器 - Dynacomp

## 型号说明

### 型号说明

### CLMQ7% - M30 - V69F5N3 - 32

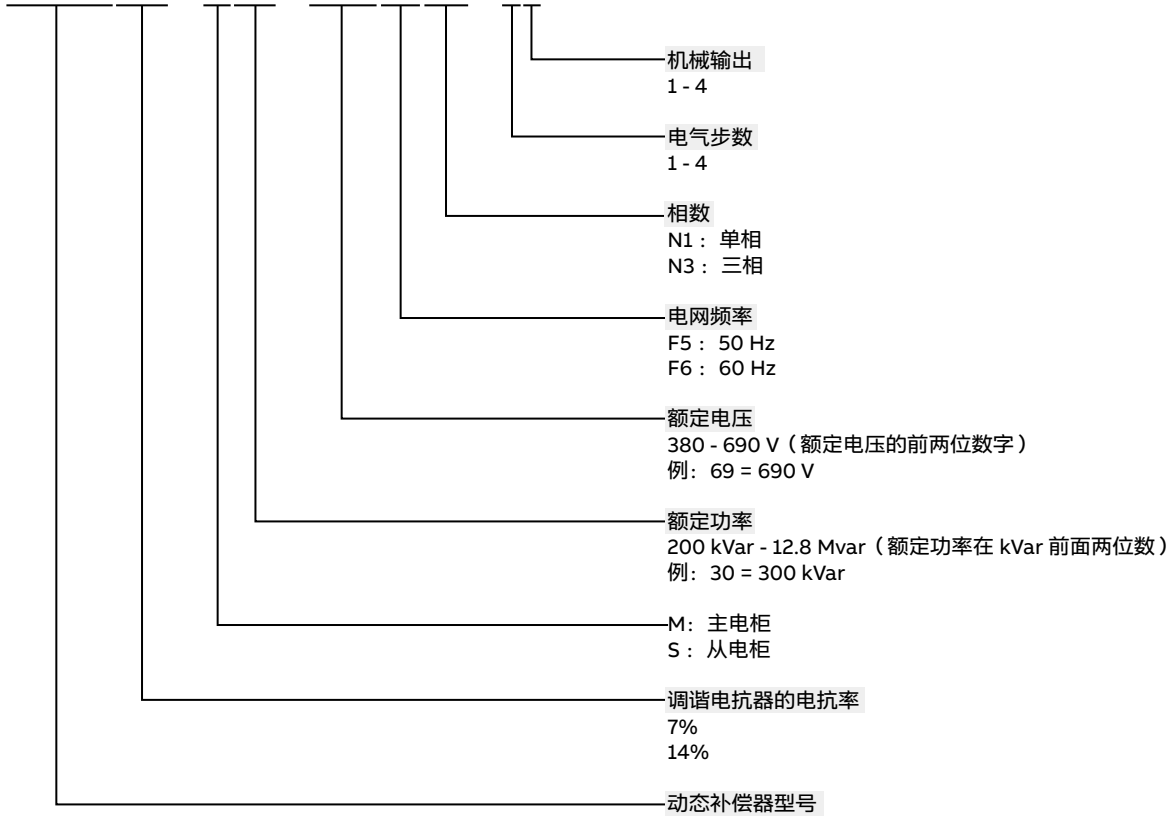

#### 例子:

**CLMQ7% - M30 - V69F5N3-32**

CLMQ: 动态补偿器

7%: 调谐电抗器的电抗率为 7%

M30: 300 kVar 的主电柜

V69 : 电网电压为 690 V

F5 : 电网频率为 50 Hz

3 : 300 kVar 的额定功率分为主步阶 (每个步阶为 100 kVar)

2 : 2 个物理输出分别为 100 kVar 和 200 kVar

动态补偿器采用模块化设计, 可以由具备相同特性的上述任何一款电柜组成。(如: 电压、频率、电抗器以及相结构)。

#### 三相系统联接单线图

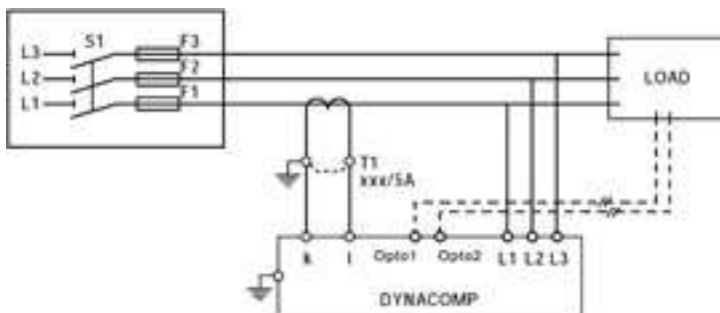

- 此接法同时适用于闭环控制和 / 或外部触发控制系统。对于其他配置, 请与 ABB 联系
- 在任何联接方式下, 均可通过控制器对电网进行测量
- 单相系统同样可以实现, 请与 ABB 联系
- 如果需要外部触发系统, 可通过 1 或 2 个信号输入实现 (opto1 和 opto2 : 15-24Vdc)

# 实时动态无功功率补偿器 - Dynacomp



## Dynacomp特点:

- 超快速的功率因数补偿
- 减少电压降及电压闪变
- 无冲击投切
- 多种切换模式
- 模块化及紧凑型的设计标准
- 易于安装及扩展
- 采用先进的 Modbus 总线通信
- 切换步长从 50 - 400 KVR
- 多达 32 个站点 (节点) 的 CAN 总线控制
- 部分吸收谐波
- 基于微处理器的 ABB RVT-D 控制器
- 包括谐波在内的电网检测
- 可直接连接到 690V 电网

## 主柜 从柜

产品型号	单柜容量	最小补偿容量	投切顺序	参考价(RMB)	
<b>380V/400V - 50Hz - 3相 (配7%电抗器, 但不包括主进线开关及并柜铜排)</b>					
CLMQ7%-M20-V40F5N3-44	CLMQ7%-S20-V40F5N3-44	200	50	1:1:1:1	如有需要, 欢迎 询价
CLMQ7%-M20-V40F5N3-43	CLMQ7%-S20-V40F5N3-43	200	50	1:1:2	
CLMQ7%-M20-V40F5N3-22	CLMQ7%-S20-V40F5N3-22	200	100	1:1	
CLMQ7%-M25-V40F5N3-53	CLMQ7%-S25-V40F5N3-53	250	50	1:2:2	
CLMQ7%-M30-V40F5N3-64	CLMQ7%-S30-V40F5N3-64	300	50	1:1:2:2	
CLMQ7%-M30-V40F5N3-33	CLMQ7%-S30-V40F5N3-33	300	100	1:1:1	
CLMQ7%-M30-V40F5N3-32	CLMQ7%-S30-V40F5N3-32	300	100	1:2	
CLMQ7%-M35-V40F5N3-74	CLMQ7%-S35-V40F5N3-74	350	50	1:2:2:2	
CLMQ7%-M40-V40F5N3-44	CLMQ7%-S40-V40F5N3-44	400	100	1:1:1:1	
CLMQ7%-M40-V40F5N3-43	CLMQ7%-S40-V40F5N3-43	400	100	1:1:2	
CLMQ7%-M40-V40F5N3-22	CLMQ7%-S40-V40F5N3-22	400	200	1:1	
<b>660V/690V - 50Hz - 3相 (配7%电抗器, 但不包括主进线开关及并柜铜排)</b>					
CLMQ7%-M20-V69F5N3-44	CLMQ7%-S20-V69F5N3-44	200	50	1:1:1:1	如有需要, 欢迎 询价
CLMQ7%-M20-V69F5N3-43	CLMQ7%-S20-V69F5N3-43	200	50	1:1:2	
CLMQ7%-M20-V69F5N3-22	CLMQ7%-S20-V69F5N3-22	200	100	1:1	
CLMQ7%-M25-V69F5N3-53	CLMQ7%-S25-V69F5N3-53	250	50	1:2:2	
CLMQ7%-M30-V69F5N3-64	CLMQ7%-S30-V69F5N3-64	300	50	1:1:2:2	
CLMQ7%-M30-V69F5N3-33	CLMQ7%-S30-V69F5N3-33	300	100	1:1:1	
CLMQ7%-M30-V69F5N3-32	CLMQ7%-S30-V69F5N3-32	300	100	1:2	
CLMQ7%-M35-V69F5N3-74	CLMQ7%-S35-V69F5N3-74	350	50	1:2:2:2	
CLMQ7%-M40-V69F5N3-44	CLMQ7%-S40-V69F5N3-44	400	100	1:1:1:1	
CLMQ7%-M40-V69F5N3-43	CLMQ7%-S40-V69F5N3-43	400	100	1:1:2	
CLMQ7%-M40-V69F5N3-22	CLMQ7%-S40-V69F5N3-22	400	200	1:1	
<b>380V /400V - 50Hz - 3相 (配14%电抗器, 但不包括主进线开关及并柜铜排)</b>					
CLMQ14%-M20-V40F5N3-44	CLMQ14%-S20-V40F5N3-44	200	50	1:1:1:1	如有需要, 欢迎 询价
CLMQ14%-M20-V40F5N3-43	CLMQ14%-S20-V40F5N3-43	200	50	2:3:3	
CLMQ14%-M25-V40F5N3-54	CLMQ14%-S25-V40F5N3-54	250	50	2:2:3:3	
CLMQ14%-M30-V40F5N3-44	CLMQ14%-S30-V40F5N3-44	300	75	1:1:1:1	

1) 400V 50Hz 单元可以用于 380V, 50Hz, 但装置补偿容量将减少 10%

2) 690V 50Hz 单元可以用于 660V, 50Hz, 但装置补偿容量将减少 10%

## 技术参数

额定电压	三相 50 Hz: 380V~690V 三相 60 Hz: 380V~690V
额定功率和模块化设计	单柜从 200 至 400 kvar, 主柜和从柜组合时可达 12.8 Mvar
步长	50、100、200kvar
最大步数	32 (CAN 总线控制) - 12 (继电器输出)
物理输出	每个电容柜 1 至 4
电容器	CLMD 技术 干式自愈 根据 IEC-80631-1&2 标准设计
调谐电抗器	三相: 7% (标准), 14% (定制) (其他规格, 请与 ABB 联系)
允差	电压: $\pm 10\%$ 频率: $\pm 5\%$
CT 要求	1 个 CT (精度要求: 1.0 级以上) 1 或 5 A (副边)
通讯	Modbus RTU
编程	使用 RVT-D 控制器
响应时间	闭环: < 3 个周波 开环: < 1 个周波 外部触发: 瞬时
颜色	RAL 7035
防护等级	IP21 (带防碰触门保护)
电缆进线	顶部进线 (底部进线可选)
环境温度	平均最大 -10 °C 到 +40 °C
安装	立体柜式安装
环境	室内干净环境, 海拔 1000 米 以下
湿度	最大 95%, 无凝露
可选配置	底座 主进线开关 温度探头 电涌保护器 IP43 RS485 适配器 增强型电抗器 特殊电抗器 阻尼器

# 有源动态滤波器 - PQFI, PQFM, PQFS

## 型号说明及选型表



### 型号说明

**PQFS-M06-IP30**

防护等级  
**IP00** (仅适用于PQFM安装板形式)  
**IP21** (适用于PQFI/M)  
**IP30** (只适用于PQFS)

滤波器容量

系列号

**PQFI**  
**PQFM**  
**PQFS**

### 选型表

#### PQFI

#### 208V - 480V (电压组V1)

#### PQFM

滤波电流	PQFI 模块组合
300 A	PQFI - V1 - M30
450 A	PQFI - V1 - M45
750 A	PQFI - V1 - M45 + S30
900 A	PQFI - V1 - M45 + S45
1200 A	PQFI - V1 - M45 + S45 + S30
1350 A	PQFI - V1 - M45 + S45 + S45
1650 A	PQFI - V1 - M45 + S45 + S45 + S30
1800 A	PQFI - V1 - M45 + S45 + S45 + S45
2100 A	PQFI - V1 - M45 + S45 + S45 + S45 + S30
2250 A	PQFI - V1 - M45 + S45 + S45 + S45 + S45
2550 A	PQFI - V1 - M45 + S45 + S45 + S45 + S45 + S30
3000 A	PQFI - V1 - M45 + S45 + S45 + S45 + S45 + S45 + S25
3600 A	PQFI - V1 - M45 + S45 + S45 + S45 + S45 + S45 + S45 + S45

M30: 主模块 300 A  
M45: 主模块 450 A

S30: 从模块 300 A  
S45: 从模块 450 A

滤波电流	PQFM 模块组合
70 A	PQFM - V1 - M07
100 A	PQFM - V1 - M10
130 A	PQFM - V1 - M13
150 A	PQFM - V1 - M15 <sup>(1)</sup>
170 A	PQFM - V1 - M10 + S07
200 A	PQFM - V1 - M10 + S10
230 A	PQFM - V1 - M13 + S10
260 A	PQFM - V1 - M13 + S13
280 A	PQFM - V1 - M15 + S13 <sup>(1)</sup>
300 A	PQFM - V1 - M15 + S15 <sup>(1)</sup>
360 A	PQFM - V1 - M13 + S13 + S10
430 A	PQFM - V1 - M15 + S15 + S13 <sup>(1)</sup>
450 A	PQFM - V1 - M15 + S15 + S15 <sup>(1)</sup>

(1) 只适用于CE标准

M07: 主模块 70 A  
M10: 主模块 100 A  
M13: 主模块 130 A  
M15: 主模块 150 A<sup>(1)</sup>

S07: 从模块 70 A  
S10: 从模块 100 A  
S13: 从模块 130 A  
S15: 从模块 150 A<sup>(1)</sup>

#### PQFI

#### 480V - 690V (电压组V2)

#### PQFM<sup>(2)</sup>

滤波电流	PQFI 模块组合
180 A	PQFI - V2 - M18
320 A	PQFI - V2 - M32
500 A	PQFI - V2 - M32 + S18
640 A	PQFI - V2 - M32 + S32
820 A	PQFI - V2 - M32 + S32 + S18
960 A	PQFI - V2 - M32 + S32 + S32
1140 A	PQFI - V2 - M32 + S32 + S32 + S18
1460 A	PQFI - V2 - M32 + S32 + S32 + S32 + S18
1780 A	PQFI - V2 - M32 + S32 + S32 + S32 + S32 + S18
1920 A	PQFI - V2 - M32 + S32 + S32 + S32 + S32 + S32
2100 A	PQFI - V2 - M32 + S32 + S32 + S32 + S32 + S32 + S18
2560 A	PQFI - V2 - M32 + S32 + S32 + S32 + S32 + S32 + S32 + S32

M18: 主模块 180 A<sup>(3)</sup>  
M32: 主模块 320 A<sup>(3)</sup>

S18: 从模块 180 A<sup>(3)</sup>  
S32: 从模块 320 A<sup>(3)</sup>

(2) 只适用于CUL标准 (< 600V)。

(3) 如电压高于 600V (U > 600V), PQFI 模块的滤波电流将会相对工作温度高于 30°C 而降容。

滤波电流	PQFM 模块组合
100 A	PQFM - V2 - M10
200 A	PQFM - V2 - M10 + S10
300 A	PQFM - V2 - M10 + S10 + S10
400 A	PQFM - V2 - M10 + S10 + S10 + S10
500 A	PQFM - V2 - M10 + S10 + S10 + S10 + S10

M10: 主模块 100 A<sup>(2)</sup>

S10: 从模块 100 A<sup>(2)</sup>

# 有源动态滤波器 - PQFI, PQFM, PQFS

## 选型表

### PQFS

### 208V - 240V和 380V - 415V

### PQFS

滤波电流	PQFS 模块组合
30 A	PQFS - M03
45 A	PQFS - M04
60 A	PQFS - M06
70 A	PQFS - M07
80 A	PQFS - M08
90 A	PQFS - M09
100 A	PQFS - M10
120 A	PQFS - M12
140 A	PQFS - M07 + S07
160 A	PQFS - M08 + S08
180 A	PQFS - M09 + S09
200 A	PQFS - M10 + S10

滤波电流	PQFS 模块组合
240 A	PQFS - M12 + S12
270 A	PQFS - M09 + S09 + S09
300 A	PQFS - M10 + S10 + S10
360 A	PQFS - M12 + S12 + S12
400 A	PQFS - M10 + S10 + S10 + S10
480 A	PQFS - M12 + S12 + S12 + S12

M03: 主模块 30 A

S03: 从模块 30 A

M04: 主模块 45 A

S04: 从模块 45 A

M06: 主模块 60 A

S06: 从模块 60 A

M07: 主模块 70 A

S07: 从模块 70 A

M08: 主模块 80 A

S08: 从模块 80 A

M09: 主模块 90 A

S09: 从模块 90 A

M10: 主模块 100 A

S10: 从模块 100 A

M12: 主模块 120A

S12: 从模块 120A

只提供 CE 等级, 只允许同一电流等级的模块进行组合, 滤波器的零线电流会达到线电流的三倍 (不超过300A)。  
其它额定电流包含在其它组合中, 请联系ABB寻求最好的组合。

# 有源动态滤波器 - PQFI, PQFM, PQFS

## 技术数据一览表

型号	PQFI	PQFM	PQFS
<b>电气参数</b>			
联接方式	三相三线	二相二线	三相三线/四线
电压等级 <sup>1)</sup>	V1: 208 - 480 V V2: 480 - 690 V	V1: 208 - 480 V V2: 480 - 690 V	208 - 240V 380 - 415V
电网频率	50 Hz / 60 Hz (± 5%)		
滤波电流能力	V1: 300 A, 450 A V2: 180 A, 320 A <sup>2)</sup>	V1: 70 A, 100 A, 130 A, 150 A V2: 100 A	30 A, 45 A, 60 A, 70 A, 80 A, 90 A, 100 A, 120 A
零线谐波滤除能力	-	-	三倍于相线 <sup>3)</sup>
模块数量 <sup>4)</sup>	最多八个模块并联		
冗余功能 <sup>5)</sup>	主主/主从		
设备损耗	通常为自身功率的3%		
内部保护装置	断路器	熔断器 (可选)	-
<b>滤波器参数</b>			
滤波范围	第2次到第50次		
谐波选择范围	20种		三线: 20种 四线: 15种
滤波设定	可对每次谐波电流进行单独设定		
滤波能力	高于97%		
反应时间	< 0.5ms瞬时响应		
响应时间	2个周波 (滤除10% - 90%)		
<b>无功补偿参数</b>			
目标功率因数	可设定0.6 (感性) - 0.6 (容性) <sup>6)</sup>		
<b>负载平衡参数</b>			
模式	相相间: ON/OFF		相相间: ON/OFF 相零间: ON/OFF
<b>编程/通讯</b>			
数字输入输出	2个数字输入/6个数字输出		
报警点	1个常开点, 1个常闭点		
编程和监测	PQF-Manager GUI Modbus RTU界面(可选) PQ-Link软件(可选)		

- 1) 耐压范围: ±10%。
- 2) 当系统电压超过600V时使用PQFI, 其有效电流将随温升而自动降容 (环境温度高于30摄氏度)。
- 3) PQFS-M12最大零线滤除能力为300A<sub>rms</sub>。
- 4) PQFI和PQFM可以进行不同规格并联运行, 如PQFM150A+PQFM130A; 而PQFS必须同规格并联。
- 5) 要实现全冗余功能, 所有模块必须是主模块。而部分冗余功能的冗余程度取决于主模块的数量。
- 6) 如果系统功率因数 $\cos \varphi$ , 已经超过滤波器的设定目标, 滤波器不会降低现有的功率因数数值。

型号	PQFI	PQFM	PQFS
<b>外观 (每台)</b>			
安装模式	柜式 (PQFI-M) 或IP00安装板 (PQFM)		
外观尺寸 (W×D×H)	800×600×2150 mm	600×600×2150 mm (柜式) 498×432×1697mm (安装板)	588×326×795 mm
重量	180 A / 300 A: 525 kg 320 A / 450 A: 620 kg	270 kg (柜式) 150 kg (安装板)	130 kg
颜色	RAL 7035 (浅灰色)		
<b>安装</b>			
海拔	1000米以下, 户内安装, 环境干净 <sup>1)</sup>		
环境温度	-10°C至40°C <sup>1)</sup>		
湿度	95%, 无凝露 <sup>2)</sup>		
固定方式	底座固定 (提供吊装环)		墙壁固定或安装在盘柜中
电缆进线	底部进线	底部或顶部	底部进线
CT要求	3个CT (class 1.0或以上精度) • CT容量: 5VA高达8个单元 • 副边电流: 5A CT必须以闭环的结构进行连接		
IP等级	IP21 IP41 <sup>3)</sup> 可选	IP00 IP21 IP41 <sup>3)</sup> 可选	IP30

- 1) 更高海拔 (不超过2000米) 和更高温度 (不超过50度) 以下会以降容模式运行。
- 2) 运行时最大湿度不能超过95%, 如果滤波器存储过较长一段时间, 运行环境的湿度不能超过85%。
- 3) IP41的设备将降容10%。

**接线图**

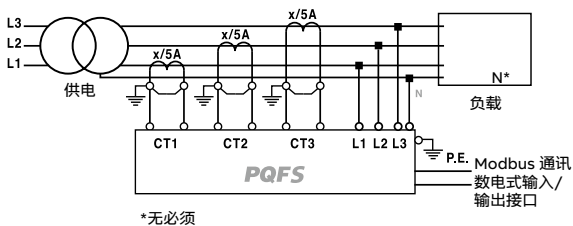
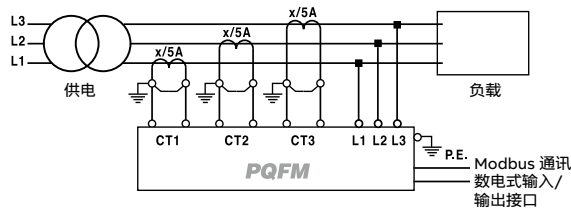
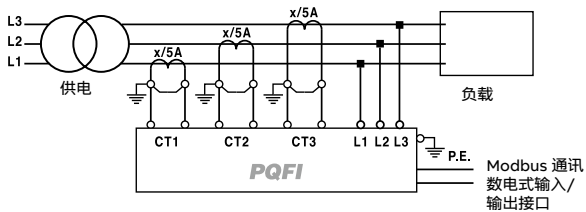

# 终端配电箱 - ACM、ACP

## 型号说明及技术数据

### 型号说明

**ACM** 08 **FNB** ENU



ACM (明箱)

部件

空白 : 明装

Cover : 暗箱面盖

ENU : 独立接地螺钉, 端子排可拆卸

安装方式:

SNB : 明装 (挂墙式)

FNB : 暗装 (嵌墙式)

单相位数:

8、10、13、16、20、23

系列号:

ACM : 全金属外壳及面盖

ACP : 全金属外壳、配塑料面盖

ACM 2x : 双排标准暗箱



ACP (暗箱)

### 型号速查表

产品系列	单相位数						安装方式	组件	颜色
	08	10	13	16	20	23			
ACM							SNB		
							FNB	ENU	
							FNB	COVER	
ACM 2x							FNB	ENU	
							FNB	COVER	
ACP							FNB	ENU	
							FNB	COVER	

### 技术数据

符合标准 : GB/T 7251.3、GB/T 17466

最大载流量 : 100A

额定电压 : 单相SPN: 250V 50Hz

外壳防护等级: IP40

产品颜色 : RAL7035 (灰白色)  
RAL9003 (白色)

电缆进线 : ACM (暗箱)、ACP系列的顶和底部均设有30 mm和20 mm直径的敲落孔, 而顶背亦设有长条形敲落孔。箱底有独立接地螺钉, 端子排可拆卸。  
ACM (明箱) 则于底面及顶背设有敲落孔。



# 低压配电箱 - MCU

## 型号说明及技术数据

### 型号说明

**MCU** - S 2×18 C 160



空白：适用于最大载流量125A  
160：适用于最大载流量160A

空白：标准箱体，含DIN导轨及面板  
C：基础空箱体，不含DIN导轨及面板

可选模数  
36, 54, 72, 90（每排18个标准模数）

安装方式  
S：明装（挂墙式）  
F：暗装（嵌墙式）

系列号

### 技术参数

技术标准	GB/T 17466	GB/T 20641
最大载流量	125A	160A
额定电压	400V 50Hz	
外壳防护等级	IP40	
外壳防机械碰撞防护等级	IK09	
工作温度	-25°C-60°C	
颜色	白色, RAL 9016	
最大功耗	MCU-S2: 62W    MCU-F2: 60W MCU-S3: 79W    MCU-F3: 76W MCU-S4: 96W    MCU-F4: 92W MCU-S5: 113W    MCU-F5: 108W	

# 多功能控制箱 - SPM

## 型号说明及技术数据



- 专门针对潮湿、粉尘多、污染严重等严酷的工作环境所开发的高防护等级的配电及控制箱。
- 常用作公共电网中的电缆分支箱、低压配电箱、水泵控制箱、通讯装置柜、路灯和交通灯控制箱、多功能计量箱、综合配电箱、电容补偿箱、端子箱、壁挂式分线箱、计量箱等。
- 主要应用在船舶、港口、水处理、交通、通讯、能源、化工、电站、冶金、纺织、矿山及食品加工等行业。

### 型号说明

**SPM 6 4 D250**

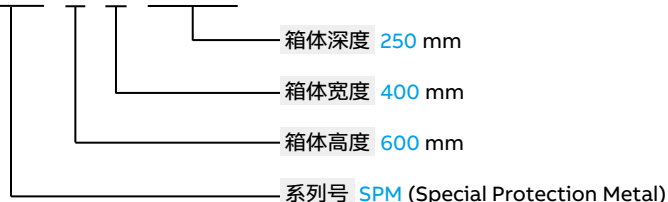

### 技术参数

符合标准：GB/T 20641 / IEC62208, GB/T 4208

防护等级：IP55、IP66

材料：箱体采用优质电解板；辅助安装底板采用镀锌钢板

板厚：箱高 ≤ 400mm, 箱体采用1.2mm板材；箱高 > 400mm, 箱体采用1.5mm板材；  
辅助安装底板均为2mm

颜色：RAL-7032 (浅灰白)

# 多功能控制箱 - SPM

## 外形尺寸 (mm)

型号	规格 (H x W x D)
SPM - 3025D150	300 x 250 x 150
SPM - 3025D200	300 x 250 x 200
SPM - 33D150	300 x 300 x 150
SPM - 33D200	300 x 300 x 200
SPM - 43D150	400 x 300 x 150
SPM - 43D200	400 x 300 x 200
SPM - 54D150	500 x 400 x 150
SPM - 54D200	500 x 400 x 200
SPM - 54D250	500 x 400 x 250
SPM - 64D150	600 x 400 x 150
SPM - 64D200	600 x 400 x 200
SPM - 64D250	600 x 400 x 250
SPM - 65D150	600 x 500 x 150
SPM - 65D200	600 x 500 x 200
SPM - 65D250	600 x 500 x 250
SPM - 75D150	700 x 500 x 150
SPM - 75D200	700 x 500 x 200
SPM - 75D250	700 x 500 x 250
SPM - 75D300	700 x 500 x 300
SPM - 86D200	800 x 600 x 200
SPM - 86D250	800 x 600 x 250
SPM - 86D300	800 x 600 x 300
SPM - 86D350	800 x 600 x 350
SPM - 106D250	1000 x 600 x 250
SPM - 106D300	1000 x 600 x 300
SPM - 106D350	1000 x 600 x 350
SPM - 108D250	1000 x 800 x 250
SPM - 108D300	1000 x 800 x 300
SPM - 108D350	1000 x 800 x 350
SPM - 128D250	1200 x 800 x 250
SPM - 128D300	1200 x 800 x 300
SPM - 128D350	1200 x 800 x 350
SPM - 128D450	1200 x 800 x 450

注：当采购数量超过500个可以为用户定制产品

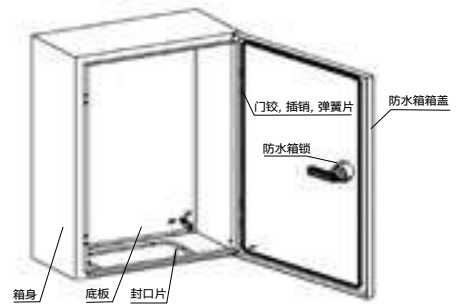
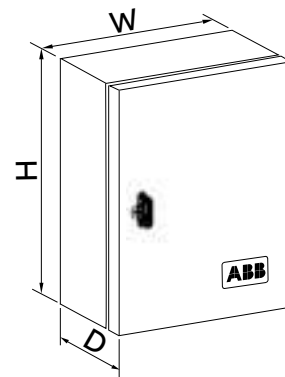

# 多功能控制箱 - Gemini

## 产品概述

由ABB SACE厂生产的Gemini系列多功能控制箱在低压绝缘控制柜市场掀起了一场技术革命，因为这是首次采用热塑材料联合注塑技术制造的控制箱，外表层坚硬，内夹层蓬松。因此采用这种技术制造的箱体具有与聚酯材料一样的物理特性，可有效确保整个箱体异常坚固。此外，与混有玻璃纤维的聚酯材料控制箱不同，它不含玻璃纤维，因此不必担心因随时间推移玻璃纤维外露而对控制箱的操作和安全造成危险。

Gemini 多功能控制箱的防护等级高达 IP66（安装元器件后开门时为 IP30），而且对化学物质和气候条件具有很高的耐受性，因此即使在非常恶劣的工作条件下也能确保优秀产品性能。

在配电和混合应用场合，Gemini 多功能控制箱可安装 System pro M 系列模数化装置和 Tmax 塑壳断路器。



### 技术参数

符合标准	CEI EN 50298, CEI 23-48, CEI 23-49, IEC 60670, CEI EN 60439-1 CEI EN 62208 - IEC 61439-1-2
额定工作电压 U <sub>e</sub>	1000 V AC - 1500 V DC
工作温度	-5 °C至 +40 °C
可耐受高温和火焰	750 °C
抗冲击能力	IK10 (IEC 62262)
防护等级 (CEI EN 60529)	IP 30 (开门) IP 66 (关门)
可回收性	100%

# 多功能控制箱 - Gemini

## 快速选型表

### 结构

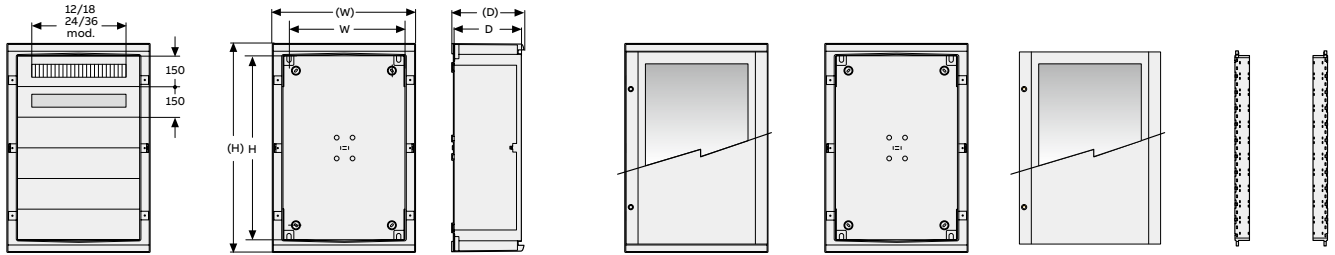

Size	高度 模数 H=150mm	可安装的 DIN 模数	外部尺寸			内部尺寸			成套箱体及门		箱体	门		直柱
			(H) mm	(W) mm	(D) mm	H mm	W mm	D mm	透明	不透明		透明	不透明	
1	2	24 (12x2)	400	335	210	300	250	180	1SL0211A00	1SL0201A00	1SL0221A00	1SL0241A00	1SL0231A00	1SL0283A00
2	3	54 (18x3)	550	460	260	450	375	230	1SL0212A00	1SL0202A00	1SL0222A00	1SL0242A00	1SL0232A00	1SL0284A00
3	4	72 (18x4)	700	460	260	600	375	230	1SL0213A00	1SL0203A00	1SL0223A00	1SL0243A00	1SL0233A00	1SL0285A00
4	4	96 (24x4)	700	580	260	600	500	230	1SL0214A00	1SL0204A00	1SL0224A00	1SL0244A00	1SL0234A00	1SL0285A00
5	5	120 (24x5)	855	585	360	750	500	330	1SL0215A00	1SL0205A00	1SL0225A00	1SL0245A00	1SL0235A00	1SL0286A00
6	6	216 (36x6)	1005	840	360	900	750	330	1SL0216A00	1SL0206A00	1SL0226A00	1SL0246A00	1SL0236A00	1SL0287A00

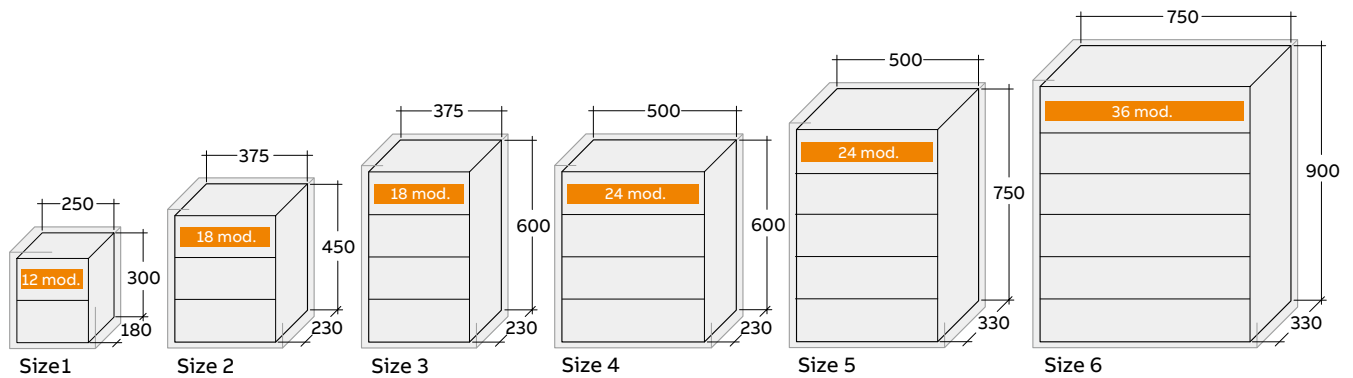

# 工业接线箱 - Junctionbox

## IP 44、IP 55 和 IP 65 热塑材料汇接箱

### 技术特性

- 防护等级
  - IP44带电缆套管汇接箱（箱盖直接按压安装）
  - IP55带电缆套管汇接箱（箱盖采用螺钉安装）
  - IP65无电缆套管汇接箱（箱盖采用螺钉安装）
- RAL7035 灰
- IP44 汇接箱采用按压安装式箱盖，材料采用自熄性热塑材料，符合 UL 94 V2 标准，并可耐受高达 960°C高温、火焰，符合 IEC 60695-2-11 标准（灼热丝实验）。
- IP55 汇接箱采用螺钉安装式箱盖，材料采用自熄性热塑材料，符合 UL 94 HB 标准，并可耐受高达 650°C高温、火焰，符合 IEC 60695-2-11 标准（灼热丝实验）。
- IP55汇接箱采用螺钉安装式箱盖，材料采用自熄性热塑材料，符合 UL 94 V2 标准，并可耐受高达 960°C高温、火焰，符合 IEC 60695-2-11 标准（灼热丝实验）。
- IP65 汇接箱采用螺钉安装式箱盖，材料采用无卤素自熄性热塑材料，符合 UL 94 HB 标准，并可耐受高达 650°C高温、火焰，符合 IEC 60695-2-11标准（灼热丝实验）。
- IP65 汇接箱采用螺钉安装式箱盖，材料采用自熄性热塑材料，符合 UL 94 V2 标准，并可耐受高达 960°C高温、火焰，符合 IEC 60695-2-11 标准（灼热丝实验）。
- 安装温度: -25°C至 +60°C
- 耐热性:
  - 球压试验温度高达 +85°C, 适用于 IP44 汇接箱（650°C和960°C GWT）
  - 球压试验温度高达 +85°C, 适用于 IP55 和 IP65 汇接箱（650°C GWT）
  - 球压试验温度高达 +120°C, 适用于 IP55 和 IP65 汇接箱（960°C GWT）
- 抗冲击能力:
  - IK07, 适用于 IP44 汇接箱
  - IK08, 适用于 IP55 和 IP65 汇接箱（650°C GWT）
  - IK09, 适用于 IP55 和 IP65 汇接箱（960°C GWT）
- 对化学腐蚀、温度和其他气候条件具有高耐受性
- 箱盖分 3 种类型:
  - 按压安装式
  - 不锈钢螺钉安装式
  - 塑料螺钉安装式（旋转 90°）
- 防护等级为 IP55 和 IP65 的汇接箱的箱盖为一次塑压成型，并带有密封圈。该项技术已获得技术专利。
- 所有带有电缆接口的汇接箱都可利用 ABB 专用连接器安装小型线槽。
- 当安装于特殊箱体设备时，汇接箱底部可配置接线端子及其他各种附件。
- 尺寸为 160 x 135, 220 x 170 和 310 x 240 mm的汇接箱可用挂墙角板（订货代码 12858）安装在墙壁上。
- 汇接箱符合 IEC 60670-1 和 IEC 60670-22 标准
- 采用 3.5 x 9.5 自攻螺钉将元件安装在背部
- 所有型号汇接箱均符合 RoHS 标准



1SLC000089F0001



1SLC000089F0001

# 工业接线箱 - Junctionbox

## IP 44 和 IP 55 热塑材料汇接箱

### IP 44 汇接箱

GWT 960 °C

带电缆套管和按压安装式箱盖

型号	内部尺寸 mm	包装方式 不含元器件
1SL0900A00	∅ 60 - H 35	240/240
1SL0901A00	∅ 80 - H 40	144/144
1SL0902A00	65x65x32	168/168
1SL0903A00	80x80x40	100/100



### IP 55 防水箱



塑料螺钉，旋转 90° 拧紧，GWT 650 °C

带电缆套管和螺钉安装低盖 RAL7035

型号	内部尺寸 mm	包装方式 不含元器件
1SL0816A00	100x100x50	1/54
1SL0820A00	105x70x50	1/70
1SL0821A00	100x100x80	1/40
1SL0822A00	153x110x66	1/32
1SL0824A00(*)	160x135x77	1/18
1SL0826A00(*)	220x170x80	1/12
1SL0828A00(*)	310x240x110	1/6

带电缆套管和螺钉安装高盖 RAL7035

型号	内部尺寸 mm	包装方式 不含元器件
1SL0830A00	160x135x150	1/16
1SL0832A00	220x170x150	1/8
1SL0834A00	310x240x160	1/4

塑料螺钉，旋转 90° 拧紧，GWT 960 °C

带电缆套管和螺钉安装低盖 RAL7035

型号	内部尺寸 mm	包装方式 不含元器件
1SL0916A00	100x100x50	1/54
1SL0920A00	105x70x50	1/70
1SL0921A00	100x100x80	1/40
1SL0922A00	153x110x66	1/32
1SL0924A00(*)	160x135x77	1/18
1SL0926A00(*)	220x170x80	1/12
1SL0928A00(*)	310x240x110	1/6

带电缆套管和螺钉安装高盖 RAL7035

型号	内部尺寸 mm	包装方式 不含元器件
1SL0930A00	160x135x150	1/16
1SL0932A00	220x170x150	1/8
1SL0934A00	310x240x160	1/4

不锈钢螺钉，GWT 960 °C

带电缆套管和螺钉安装高盖 RAL7035

型号	内部尺寸 mm	包装方式 不含元器件
1SL0904A00	100x100x50	1/54
1SL0905A00	105x70x50	1/70
1SL0906A00	100x100x80	1/40
1SL0907A00	153x110x66	1/32

(\*) 可用挂墙角板 (代码 12 858) 安装在墙壁上。

# 工业接线箱 - Junctionbox

## IP 65 热塑材料汇接箱

### IP 65 防水箱



塑料螺钉，旋转 90°拧紧，GWT 650 °C，无卤素

无电缆套管，带螺钉安装低盖 RAL7035

代码	内部尺寸 mm	包装方式 不含元器件
1SL0846A00	100x100x50	1/60
1SL0850A00	105x70x50	1/100
1SL0851A00	100x100x80	1/40
1SL0852A00	153x110x66	1/32
1SL0854A00(*)	160x137x77	1/24
1SL0856A00(*)	220x170x80	1/12
1SL0858A00(*)	310x240x110	1/6

(\*) 可用挂墙角板（代码 12 858）安装在墙壁上。

无电缆套管，带螺钉安装透明低盖

型号	内部尺寸 mm	包装方式 不含元器件
1SL0872A00	153x110x66	1/34
1SL0874A00(*)	160x135x77	1/24
1SL0876A00(*)	220x170x80	1/12
1SL0878A00(*)	310x240x110	1/6



塑料螺钉，旋转 90°拧紧，GWT 650 °C，无卤素

无电缆套管，带螺钉安装高盖 RAL7035

型号	内部尺寸 mm	包装方式 不含元器件
1SL0860A00	160x135x150	1/16
1SL0862A00	220x170x150	1/8
1SL0864A00	310x240x160	1/4

无电缆套管，带螺钉安装透明高盖

型号	内部尺寸 mm	包装方式 不含元器件
1SL0880A00(*)	160x135x150	1/16
1SL0882A00(*)	220x170x150	1/8
1SL0884A00(*)	310x240x160	1/4

(\*) 可用挂墙角板（代码 12 858）安装在墙壁上。



# 工业接线箱 - Junctionbox

## IP 65 热塑材料汇接箱

### IP 65 防水箱



FLCO9204



1SLC00031F0001

不锈钢螺钉, GWT 960 °C

无电缆套管, 带螺钉安装高盖 RAL7035

型号	内部尺寸 mm	包装方式 不含元器件
1SL0908A00	100x100x50	1/60
1SL0909A00	105x70x50	1/100
1SL0910A00	100x100x80	1/40
1SL0911A00	153x110x66	1/34

无电缆套管, 带螺钉安装透明高盖

型号	内部尺寸 mm	包装方式 不含元器件
1SL0912A00	151x110x66	1/34

# 工业接线箱 - Junctionbox

## IP 65 热塑材料汇接箱

### IP 65 防水箱



1SLC001083F0001



1SLC001085F0001

塑料螺钉，旋转 90°拧紧，GWT 960 °C

无电缆套管，带螺钉安装低盖 RAL7035

型号	内部尺寸 mm	包装方式 不含元器件
1SL0946A00	100x100x50	1/60
1SL0950A00	105x70x50	1/100
1SL0951A00	100x100x80	1/40
1SL0952A00	153x110x66	1/32
1SL0954A00(*)	160x137x77	1/24
1SL0956A00(*)	220x170x80	1/12
1SL0958A00(*)	310x240x110	1/6

(\*) 可用挂墙角板（代码 12 858）安装在墙壁上。

无电缆套管，带螺钉安装透明低盖

型号	内部尺寸 mm	包装方式 不含元器件
1SL0972A00	153x110x66	1/34
1SL0974A00(*)	160x135x77	1/24
1SL0976A00(*)	220x170x80	1/12
1SL0978A00(*)	310x240x110	1/6



1SLC001087F0001



1SLC001088F0001

塑料螺钉，旋转 90°拧紧，GWT 960 °C，无卤素

无电缆套管，带螺钉安装高盖 RAL7035

型号	内部尺寸 mm	包装方式 不含元器件
1SL0960A00	160x135x150	1/16
1SL0962A00	220x170x150	1/8
1SL0964A00	310x240x160	1/4

无电缆套管，带螺钉安装透明高盖

型号	内部尺寸 mm	包装方式 不含元器件
1SL0980A00(*)	160x135x150	1/16
1SL0982A00(*)	220x170x150	1/8
1SL0984A00(*)	310x240x160	1/4

(\*) 可用挂墙角板（代码 12 858）安装在墙壁上。

# 低压动力配电及控制箱 - MNS-E

## 型号说明



挂箱

### 型号说明

**MNS-E** / □ □ □ - □ □

派生号  
(用于产品型号扩展)

01 : 金属门

02 : 玻璃门

方案号  
(参见一次回路方案)

用途

M : 电动机控制

F : 动力配电

A : 双电源切换

箱体结构形式

S : 挂箱

G : 落地箱

系列号



落地箱

### 箱体参数

符合标准 : GB/T 7251.3-2006, GB/T 7251.12-2013

绝缘电压 : ≤ 1000V

工作电压 : ≤ 690V

最大工作电流 : 400A (挂箱)  
630A (落地箱)

防护等级 : IP30 / IP40

### 外形尺寸 (mm)

外形尺寸	挂箱	落地箱
宽度	400 - 900	400 / 600 / 800
高度	550 - 1000	1600 / 1800 / 2000
深度	175 - 300	350 / 400 / 450 / 500

挂箱的宽度、高度、深度可按模数任意扩展。  
模数E = 25mm

## 低压动力配电及控制箱 - MNS-E

### 安装尺寸图 (mm)



挂箱 (背部安装)

MNS-E (挂箱)	
宽度 (W1)	W - 75
高度 (H1)	H - 50

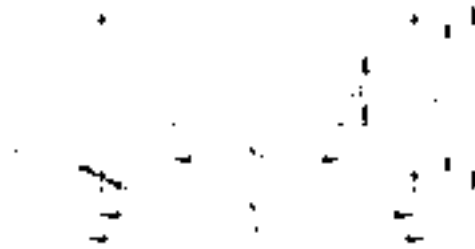





落地箱  
(底部安装基础及电缆出线图)

MNS-E (落地箱)			
宽度	外形尺寸	安装尺寸	电缆孔尺寸
	W	W1	W2
	400	356	100
	600	556	300
深度	800	756	500
	D(不含门厚)	D1	D2
	331	D - 52	D - 161
	381		
	431		
481			

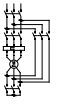
# 低压动力配电及控制箱 - MNS-E

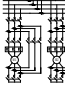
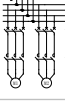
## 用于电动机控制

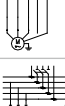
### 电动机控制 (M)

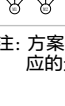
电动机控制方案	方案名称	型号	电机功率	隔离开关		开关		电动机保护用断路器		接触器/软启动器		热继电器		尺寸(mm) 高x宽x深	安装方式
				型号	数量	型号	数量	型号	数量	型号	数量	型号	数量		
	给/排水泵启动	MNS-E/SM01	0.75kW	-	-	-	-	MS116-2.5	1	AX09-30-10	1	-	-	550 x 450 x 200	挂箱
		MNS-E/SM02	2.2kW	-	-	-	-	MS116-6.3	-	AX18-30-10	-	-	-		
		MNS-E/SM03	5.5kW	-	-	-	-	MS132-12.5	-	AX25-30-10	-	-	-		
		MNS-E/SM04	11kW	-	-	-	-	MS132-25	-	AX32-30-10	-	-	-		
	给/排水泵星三角启动	MNS-E/SM05	18.5kW	-	-	XT2S160 MA52	1	-	1	AX18-30-10	1	TA25DU25	1	700 x 550 x 250	
	给水泵星三角启动	MNS-E/SM06	45kW	-	-	XT2S160 MA100	-	-	-	AX25-30-10	2	TA75DU52	1		
	给/排水泵直接启动 (一用一备)	MNS-E/SM07	5.5kW	OT16F3	1	-	-	MS132-12.5	2	AX25-30-10	2	-	-	650 x 525 x 250	
		MNS-E/SM08	11kW	OT25F3	-	-	MS132-25	-	AX32-30-10	-	-	-	-		
	给/排水泵星三角启动 (一用一备)	MNS-E/SM09	18.5kW	OT63F3	1	XT2S160 MA52	2	-	2	AX18-30-10	2	TA25DU25	2	900 x 750 x 250	
	给水泵星三角启动 (一用一备)	MNS-E/SM10	45kW	OT100F3	-	XT2S160 MA100	-	-	-	AX25-30-10	4	TA75DU52	2		
	给/排水泵直接启动 (两用一备)	MNS-E/SM11	5.5kW	OT25F3	1	-	-	MS132-12.5	3	AX25-30-10	3	-	-	825 x 650 x 250	
		MNS-E/SM12	11kW	OT63F3	-	-	MS132-25	-	AX32-30-10	-	-	-	-		
	给/排水泵星三角启动 (两用一备)	MNS-E/GM13	18.5kW	OT100F3	1	XT2S160 MA52	3	-	3	AX18-30-10	3	TA25DU25	3	1600 x 800 x 350	落地箱
	给水泵星三角启动 (两用一备)	MNS-E/GM14	45kW	OT200F3	-	XT2S160 MA100	-	-	-	AX25-30-10	6	TA75DU52	3		
	给/排水泵直接启动 (三用一备)	MNS-E/SM15	5.5kW	OT40F3	1	-	-	MS132-12.5	4	AX25-30-10	4	-	-	900 x 700 x 250	挂箱
		MNS-E/SM16	11kW	OT63F3	-	-	MS132-25	-	AX32-30-10	-	-	-	-		
	热水循环泵直接启动	MNS-E/SM20	5.5kW	-	-	-	-	MS132-12.5	1	AX25-30-10	1	-	-	550 x 400 x 200	
		MNS-E/SM21	11kW	-	-	-	-	MS132-25	-	AX32-30-10	-	-	-	550 x 450 x 200	
	热水循环泵直接启动 (一用一备)	MNS-E/SM22	5.5kW	OT16F3	1	-	-	MS132-12.5	2	AX25-30-10	2	-	-	650 x 525 x 250	
		MNS-E/SM23	11kW	OT25F3	-	-	MS132-25	-	AX32-30-10	-	-	-	-		
	热水循环泵直接启动 (两用一备)	MNS-E/SM24	5.5kW	OT25F3	1	-	-	MS132-12.5	3	AX25-30-10	3	-	-	825 x 650 x 250	
		MNS-E/SM25	11kW	OT63F3	-	-	MS132-25	-	AX32-30-10	-	-	-	-		

注: 方案中的功率和电流是以ABB电动机作为标准。如果采用其它型号的电动机, 比如屏蔽电动机或实际工作电流大于本方案标称数值的电动机时, 应放大一级选择相应的元件。

# 低压动力配电及控制箱 - MNS-E



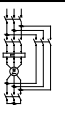

## 用于电动机控制

电动机控制方案	方案名称	型号	电机功率	隔离开关		开关		电动机保护用断路器		接触器/软起动器		热继电器		尺寸(mm) 高x宽x深	安装方式
				型号	数量	型号	数量	型号	数量	型号	数量	型号	数量		
	电动机星三角启动	MNS-E/GM40	75kW	-	-	XT2S160 MA160	1	-	1	AX80-30-11	1	TA110DU90	1	1600 x 600 x 350	落地箱
		MNS-E/GM41	110kW			XT3S250 MA200	-			AX95-30-11	2	TA200DU135	AX115-30-11		
	电动机星三角启动 (一用一备)	MNS-E/GM42	75kW	OT160F3	1	XT2S160 MA160	2	-	2	AX80-30-11	2		TA110DU90	2	1600 x 600 x 350
		MNS-E/GM43	110kW	OT250E03P		XT3S250 MA200	-			AX95-30-11	4	TA200DU135	AX115-30-11	2	
	电动机星三角启动 (两用一备)	MNS-E/GM44	75kW	OT400E03P	1	XT2S160 MA160	3	-	3	AX80-30-11	3		TA110DU90	3	
		MNS-E/GM45	110kW	OT500E03P		XT3S250 MA200	-			AX95-30-11	6	TA200DU135	AX115-30-11	3	
	电动机软启动	MNS-E/SM46	11kW	-	-	-	-	MS132-25	1	PSR25-600-70	1		-	-	400 x 250 x 225
		MNS-E/SM47	15kW					MS132-32		PSR32-600-70				400 x 250 x 250	
		MNS-E/SM48	22kW					MS450-45		PSR45-600-70				450 x 300 x 250	
		MNS-E/SM49	30kW					MS495-63		PSR60-600-70				500 x 350 x 275	
		MNS-E/SM50	45kW					MS495-90		PSR85-600-70					

注: 方案中的功率和电流是以ABB电动机作为标准。如果采用其它型号的电动机, 比如屏蔽电动机或实际工作电流大于本方案标称数值的电动机时, 应放大一级选择相应的元件。

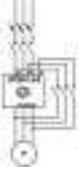
# 低压动力配电及控制箱 - MNS-E

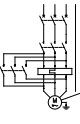
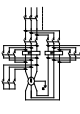
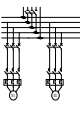
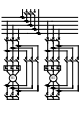
## 用于电动机控制

电动机控制方案	方案名称	型号	电机功率	隔离开关/隔离开关熔断器组		开关		接触器/软起动器		热继电器		熔断器		尺寸(mm) 高x宽x深	安装方式		
				型号	数量	型号	数量	型号	数量	型号	数量	型号	数量				
	电动机软起动	MNS-E/GM51	55kW	OS250D03P OS400D03P	1	-	-	AX115-30-11	2	-	-	170M3819	3	1600 x 600 x 350	落地箱		
		MNS-E/GM52	75kW					PSTX105-600-70	1			170M5809					
		MNS-E/GM53	90kW	OS400D03P	1	-	-	AX150-30-11	2	-	-	170M5810	3	1800 x 800 x 400			
		MNS-E/GM54	132kW					PSTX142-600-70	1			170M5813					
	两台电动机软起动	MNS-E/GM55	45kW	OT250E03K	1	-	-	AX95-30-11	4	-	-	170M5872	6	1800 x 800 x 400			
			OS160D03P	2	PSTX85-600-70			2	170M5809								
		MNS-E/GM56	75kW	OT315E03K	1	OS400D03P	2	-	-	AX150-30-11	4	-	-	170M5810		2000 x 1000 x 450	
			OS400D03P	2	PSTX142-600-70					2	170M5813						
		MNS-E/GM57	90kW	OT400E03K	1	OS400D03P	2	-	-	AX185-30-11	4	-	-	170M5810		2000 x 1000 x 450	
			OS400D03P	2	PSTX170-600-70					2	170M5813						
		MNS-E/GM58	132kW	OT630E03K	1	OS400D03P	2	-	-	AX260-30-11	4	-	-	170M5813		2000 x 1000 x 450	
			OS400D03P	2	PSTX250-600-70					2	170M5813						
	风机直接起动	MNS-E/SM70	0.75kW	-	-	-	-	XT2N160MF2	1	-	-	TA25DU2.4	1	600 x 400 x 200	挂箱		
		MNS-E/SM71	1.5kW					XT2N160MF4	1			TA25DU5	1				
		MNS-E/SM72	2.2kW					XT2N160 MF8.5	1			AX25-30-10	2	TA25DU6.5		1	600 x 450 x 225
		MNS-E/SM73	5.5kW					XT2N160MF12.5	1			AX32-30-10	2	TA25DU14		1	
		MNS-E/SM74	7.5kW					XT2N160MF20	1			AX32-30-10	2	TA25DU19		1	
		MNS-E/SM75	11kW					XT2N160MA32	1					TA42DU25		1	
		MNS-E/SM76	22kW					XT2N160MA52	1			AX50-30-11	2	TA75DU52		1	
	双速风机起动	MNS-E/SM77	22.5 / 45kW	-	-	-	-	XT2N160MA100	1	-	-	TA75DU52	1	750 x 600 x 250			
			AX115-30-11					2	TA110DU110			1					
		MNS-E/SM78	32.5 / 65kW					XT3N250 MA160	1			AX65-30-11	3	TA75DU80		1	850 x 650 x 250
			AX150-30-11					2	TA200DU135			1					
	消防泵直接起动(一用一备)	MNS-E/SM90	18.5kW	OT63F3	1	XT2S160MA52	2	AX50-30-11	2	TA75DU52	2	-	-	800 x 600 x 250	落地箱		
		MNS-E/GM91	37kW	OT100F3	1	XT2S160MA80	2	AX80-30-11	2	TA75DU80	2	-	-	1600 x 600 x 350			
	消防泵星三角起动(一用一备)	MNS-E/GM92	75kW	OT160F3	1	XT2S160MA160	2	AX80-30-11	2	TA110DU90	2	-	-	1800 x 800 x 400			
								AX95-30-11	4								
	消防泵直接起动(二用一备)	MNS-E/GM93	18.5kW	OT250E03P	1	XT2S160MA52	3	AX50-30-11	3	TA75DU52	3	-	-	1600 x 600 x 350			
		MNS-E/GM94	37kW					XT2S160MA80	3							AX80-30-11	3

注：方案中的功率和电流是以ABB电动机作为标准。如果采用其它型号的电动机，比如屏蔽电动机或实际工作电流大于本方案标称数值的电动机时，应放大一级选择相应的元件。

# 低压动力配电及控制箱 - MNS-E

## 用于动力配电

### 动力配电 (F)

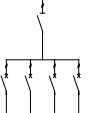
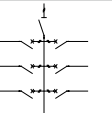
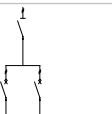
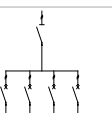
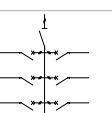
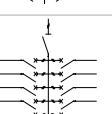
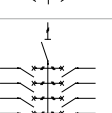
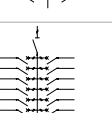
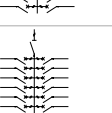
电动机 控制方案	方案名称	型号	额定电流	隔离开关		开关		尺寸(mm) 高x宽x深	安装 方式
				型号	数量	型号	数量		
	250A进线, T2出线开关	MNS-E/SF01	250A	OT250_K	1	XT2-160/3P	2	600 x 450 x 200	挂箱
	250A进线, T1出线开关	MNS-E/SF02				XT1-160/3P	4	650 x 500 x 200	
		MNS-E/SF03				XT1-160/3P	8	850 x 650 x 200	
	400A进线, T3出线开关	MNS-E/SF04	400A	OT400_K	1	XT3-250/3P	2	650 x 500 x 225	
	400A进线, T2出线开关	MNS-E/SF05				XT2-160/3P	4	750 x 600 x 225	
	400A进线, T1出线开关	MNS-E/SF06	400A	OT400_K	1	XT1-160/3P	8	1000 x 700 x 250	
		MNS-E/SF07					12	1000 x 850 x 250	
	630A进线, T3出线开关	MNS-E/GF08	630A	OT630_K	1	XT3-250/3P	10	1600 x 600 x 350	落地箱
	630A进线, T1出线开关	MNS-E/GF09				XT1-160/3P	18		
	630A进线, T2出线开关	MNS-E/GF10				XT2-160/3P	20	1600 x 800 x 350	

注: 方案中的功率和电流是以ABB电动机作为标准。如果采用其它型号的电动机, 比如屏蔽电动机或实际工作电流大于本方案标称数值的电动机时, 应放大一级选择相应的元件。



# 低压动力配电及控制箱 - MNS-E

## 用于双电源切换

### 双电源切换 (A)

电动机 控制方案	方案名称	型号	电机功率 / 额定电流	双电源切换装置		开关		接触器		热继电器		尺寸 (mm) 高x宽x深	安装 方式
				型号	数量	型号	数量	型号	数量	型号	数量		
	双电源动力配电	MNS-E/SA01	63A	DPT63-CB010 C63 4P 市电 - 市电 DPT63-CB011 C63 4P 市电 - 柴发	1	S200系列	25 模数	-	-	-	-	700 x 600 x 225	挂箱
		MNS-E/SA02	250A	DPT250-CB010 R250 4P 市电 - 市电 DPT250-CB011 R250 4P 市电 - 柴发	1	S200系列	60 模数	-	-	-	-	900 x 750 x 250	
		MNS-E/SA03				XT1C160 R50	6	-	-	-	-	900 x 750 x 225	
	双电源动力配电混合	MNS-E/SA04				XT1C160 R50	3	AX40-30-10	3			900 x 750 x 250	
						XT2N160 MA52							
	双电源电动机直接启动	MNS-E/SA05	15kW	DPT160-CB010 R50 4P 市电 - 市电 DPT160-CB011 R50 4P 市电 - 柴发	1	-	-	AX50-30-11	1	TA75DU42	1	850 x 700 x 250	
	双电源电动机星三角启动	MNS-E/SA06	55kW	DPT160-CB010 R160 4P 市电 - 市电 DPT160-CB011 R160 4P 市电 - 柴发		-	-	AX40-30-10	1	TA75DU63	1		
	双电源动力配电	MNS-E/SA07	250A	OTM250E4C10D380C 市电 - 市电 OTM250E4C11D380C 市电 - 柴发	1	S200系列	60 模数	-	-	-	-	900 x 750 x 275	
		MNS-E/SA08				XT1C160 R50	6						
		MNS-E/GA09	630A	OTM630E4C10D380C 市电 - 市电 OTM630E4C11D380C 市电 - 柴发	1	S200系列	90 模数	-	-	-	-	1600 x 700 x 400	
		MNS-E/GA10				XT1C160 R100	10						
	双电源混合回路	MNS-E/GA12	250A	OTM250E4C10D380C 市电 - 市电 OTM250E4C11D380C 市电 - 柴发		XT1C160 R50	3	AX50-30-11	2	TA75DU42	2	1600 x 600 x 400	
						XT2N160 MA52	2						
	双电源电动机直接启动 (三用一备)	MNS-E/GA13	15kW x 4	OTM160E4C10D380C 市电 - 市电 OTM160E4C11D380C 市电 - 柴发	1	XT2N160 MA52	4	AX50-30-11	4	TA75DU42	4	1600 x 600 x 400	
	双电源电动机星三角启动 (一用一备)	MNS-E/GA14	55kW x 2	OTM250E4C10D380C 市电 - 市电 OTM250E4C11D380C 市电 - 柴发		XT2N160 MA100	2	AX40-30-10	2	TA75DU63	2		
								AX80-30-11	4				

注: 方案中的功率和电流是以ABB电动机作为标准。如果采用其它型号的电动机, 比如屏蔽电动机或实际工作电流大于本方案称数值的电动机时, 应放大一级选择相应的元件。

# 低压开关柜 - MDmax ST



MDmax® 低压开关柜分为MDmax ST 和MDmax FC两大系列，是经过完全型式试验（简称TTA）的组合式多功能低压开关柜，符合GB/T 7251.1-2013, GB/T 7251.12-2013, IEC 60529标准。电气及机械设计采用模块化原理，通过选用标准元件和标准组件，实现组柜方案的紧凑性、多样性和灵活性。

## 型号说明

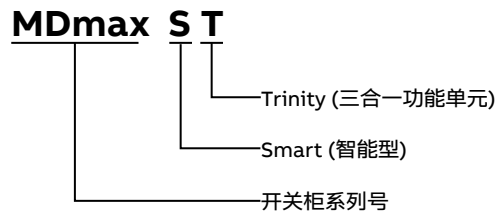

## 产品特点

- 骨架采用覆铝锌板双折边技术
- 水平母线区顶盖可以拆卸
- 具有抽屉式、可移式、插入式三种功能单元
- 抽屉式结构，最高可装配36回路
- 在不降低防护等级的状态下，可实现抽屉回路的三位置转换
- 抽屉可移部件位置定位，可匹配声、光、字三种指示
- 完善的抽屉式电操回路解决方案

## 技术数据

<b>标准</b>		GB/T 7251.1-2013, GB/T 7251.12-2013, IEC61439-1&2, EN60439.1, DIN_VDE0660第500部分, BS5486, UTE63-410
<b>通过型式试验的组装式开关柜 (TTA)</b>		
<b>电气特性</b>		
<b>额定电压</b>		
额定绝缘电压		690V / 1000V AC, 3P, 1500V DC
额定工作电压		400V / 690V AC, 3P, 750V DC
额定脉冲耐受电压 Uimp		6 / 8 / 12kV
过电压等级		II / III / IV
污染等级		3
额定工作频率		至60Hz
<b>额定电流</b>		
主母线	额定电流 Ie	至6300 A
	额定峰值耐受电流 Ipk	至220 kA
	额定短时耐受电流 Icw	至100 kA
配电母线	额定电流 Ie	至2000 A
	额定峰值耐受电流 Ipk	至176 kA
	额定短时耐受电流 Icw	至80 kA
<b>结构特性</b>		
<b>尺寸</b>		
柜体和支件构件	DIN41488	模数: E = 25mm (符合DIN43660标准)
推荐高度	2200mm	
推荐宽度	400, 600, 800, 1000, 1200mm	
推荐深度	600, 800, 1000, 1200mm	
<b>表面保护</b>		
骨架		覆铝锌
内部小室隔板及元件安装板		覆铝锌
外壳		电漆亮灰 RAL 7035色标
<b>防护等级</b>		
分割形式	按IEC60529 或 00PI05004NID	至IP54
	内部小室分隔	至Form 4b
塑料零件	无卤素、自熄	DIN VDE0304 第3部分
	无CFC、阻燃	IEC60707

在MDmax ST技术方案中，有以下一次回路方案可供参考：

- 抽出式方案
- 可移式方案
- 插入式方案
- 无功功率补偿方案
- 软启动方案

# 低压开关柜 - MDmax FC



## 型号说明

### MDmax FC



## 产品特点

- 采用T形骨架系统，提高了柜体的防护等级。
- 柜架采用三通进行拼装，防止涡流，柜体对称精度高。
- 新颖的玻璃门设计，提高了开关柜的安全性和观赏性。
- 采用插入式或抽出式断路器，保证元件更换及维修时的安全。
- 配电控制柜馈出回路高达18回路（分隔形式3b）。

## 技术数据

<b>标准</b> 通过型式试验的组装式开关柜 (TTA)		GB/T 7251.1-2013, GB/T 7251.12-2013, IEC61439-1&2, EN60439.1, DIN_VDE0660第500部分, BS5486, UTE63-410
<b>电气特性</b>		
额定电压		
额定绝缘电压		690V / 1000V AC, 3P, 1500V DC
额定工作电压		400V / 690V AC, 3P, 750V DC
额定脉冲耐受电压 Uimp		6 / 8 / 12kV
过电压等级		II / III / IV
污染等级		3
额定工作频率		至60Hz
额定电流		
主母线	额定电流 Ie	至6300A
	额定峰值耐受电流 Ipk	至220kA
	额定短时耐受电流 Icw	至100kA
配电母线	额定电流 Ie	至2000A
	额定峰值耐受电流 Ipk	至166kA
	额定短时耐受电流 Icw	至75kA
<b>结构特性</b>		
尺寸		
柜体和支件构件	DIN41488	模数: E = 25mm (符合DIN43660标准)
推荐高度	2200mm	
推荐宽度	700, 900, 1100mm	
推荐深度	800, 1000mm	
表面保护		
骨架		覆铝锌
三通		5 # 锌合金
内部小室隔板及元件安装板		覆铝锌
内部小室门板及外壳		电漆灰亮 RAL 7035色标
防护等级		
分割形式	按IEC60529	至IP55
	内部小室分隔	至Form 4b
塑料零件	壳体表面油漆处理	高温环氧粉末聚合
	前门	5mm耐高温强化玻璃及2mm冷轧板

在MDmax FC技术方案中，有以下一次回路方案可供参考：

- 配电方案
- 电动机控制方案
- 无功功率补偿方案
- 软起动方案

## 低压开关柜 - MD190 (HONOR)“安亚”



<b>标准</b>	GB/T 7251.1-2013, GB/T 7251.12-2013, IEC61439-1&2, EN60439.1, AS3439-1, BS5486-1		
<b>电气特性</b>			
额定绝缘电压	V AC	1000	
额定运行电压	V AC	690	
额定冲击耐受电压	kV	8	
过压类别		IV	
污染等级		3	
额定工作频率		50Hz/60Hz	
主母线最大额定电流		至6300A	
额定峰值耐受电流	kA	220	
额定短时耐受电流 (有效值/1s)	kA	100	
配电母线最大额定电流		3200A (固定式)	1600A (抽出式)
额定峰值耐受电流	kA	176	143
额定短时耐受电流 (有效值/1s)	kA	80	65
防电弧试验 (IEC 60439-1)	kA	50	
<b>结构特性</b>			
标准高度	mm	2185	
有效高度 (1个模块=190mm)		11个模数	
宽度	mm	380/570/760/950/1140	
深度	mm	440/630/820/1010/1200	
内部分隔形式 (符合 IEC 60439-1)		1/2/3b/4b	
防护等级 (符合 IEC 60529)		IP 31/42/54	
表面保护		高温下环氧粉末聚合	
标准标色		RAL 7032	

在组合型低压开关柜 MD 190 (HONOR)“安亚”技术资料中, 有以下应用方案可供参考:

- 配电方案
  - 固定分隔式方案
  - 抽出式方案
- 电动机控制方案
  - 固定分隔式方案
  - 抽出式方案
- 软起动方案
- 无功功率补偿方案
  - RC无功功率补偿方案
  - RCR无功功率补偿方案

# 低压开关柜 - MNS<sup>®</sup>



<b>标准</b>		GB/T 7251.1-2013, GB/T 7251.12-2013
通过型式试验的组装式开关柜(TTA)*		IEC 60439-1
<b>电气特性</b>		
额定电压		
额定绝缘电压 $U_i$		690V/AC, 3P
额定工作电压 $U_e$		400V/AC, 3P
额定耐受电压 $U_{imp}$		8kV
过电压等级		III
污染等级		3
额定频率		至60Hz
额定电流		
主母线	额定电流 $I_e$	至5500A
	额定峰值耐受电流 $I_{pk}$	至220kA
	额定短时耐受电流 $I_{cw}$	至100kA
配电母线	额定电流 $I_e$	至1200A
	额定峰值耐受电流 $I_{pk}$	至110kA
	额定短时耐受电流 $I_{cw}$	至50kA
<b>结构特性</b>		
柜体和件构件		DIN41488
推荐高度		2200mm
推荐宽度		400, 600, 800, 1000, 1200mm
推荐深度		800, 1000, 1200mm
模数		E=25mm 符合 DIN43660
内部小室分隔		至Form 4
防护等级	按IEC529或DIN41050	IP00至IP54

\* TTA符合一种确认型号或系列的低压成套开关设备和控制设备，它与已通过验证认为符合标准的定型成套设备相比，不存在可能会影响性能的差异。  
 \*\* 按不同电元件情况而定。

在低压开关柜MNS2.0技术资料中，有以下一次回路方案可供参考：

- 抽出式方案
- 固定式方案
- 无功功率补偿方案
  - RC无功功率补偿方案
  - RCR无功功率补偿方案
- 软起动方案

## 真空断路器VD4 - 配模块化操动机构（EL） 12...24kV

VD4真空断路器采用ABB著名的真空灭弧室和新一代绝缘材料的浇注式固封极柱，以及功能模块化设计的操动机构，是ABB集团全球研发设计和制造生产技术的完美结合，广泛应用于公共设施、工业、交通运输、建筑等配电领域。

- 卓越性能的全球通用产品
  - 执行ABB集团统一产品标准，确保全球产品拥有同样的卓越性能
- 丰富的运行经验，满足客户不同需求
  - 累计超过150万台的安全运行经验，广泛地应用于多种柜型
  - 可满足-25°C低温运行环境
- 原装德国ABB真空灭弧室及固封极柱，高可靠性
  - 秉承德国严谨设计及制作技术
  - 提高产品可靠性，延长产品使用寿命
- 创新的功能模块化设计，性能稳定，使用寿命长
  - 精确的机构动作特性，参数输出稳定
  - 机械寿命最高可达40000次
- 智能化升级简单便捷
  - 可配电动手车及在线监控等全套智能化解决方案
  - 满足智能化变电站设计及升级需求



# 真空断路器VD4 - 配模块化操动机构（EL）

12...24kV

## 型号说明

**VD4/P 12. 06. 25 P210 HE 220 NST**

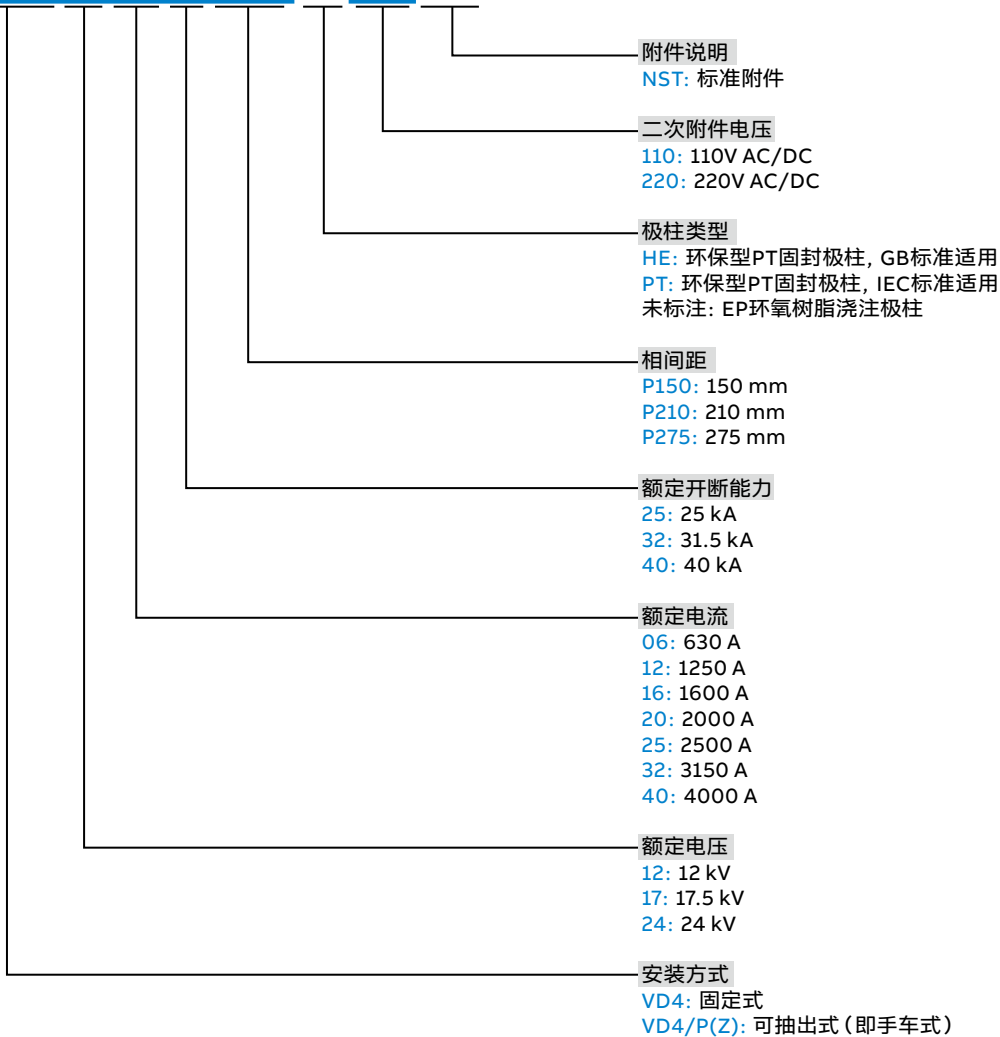

# 真空断路器VD4 - 配模块化操动机构 (EL)

## 12...24kV

### 型号速选表

#### VD4 PT (IEC标准适用, PT极柱)

安装方式	额定电压 Ur kV	额定短路开断电流 I <sub>sc</sub> kA	额定电流 Ir A					
			630	1250	1600	2500	3150	4000
固定式 可抽出式 (手车式) VD4/P	12	25	■	■	■	■	■	■
		31.5	■	■	■	■	■	■
		40		■	■	■	■	■
	17.5	25	■	■	■	■	■	■
		31.5	■	■	■	■	■	■
		40		■	■	■	■	■

#### VD4 HE (GB 标准适用, PT极柱)

安装方式	额定电压 Ur kV	额定短路开断电流 I <sub>sc</sub> kA	额定电流 Ir A						
			630	1250	1600	2000	2500	3150	4000
固定式 可抽出式 (手车式) VD4/P	12	25	■	■	■	■	■	■	■
		31.5	■	■	■	■	■	■	■
		40		■	■	■	■	■	■

#### VD4 EP (环氧树脂浇注极柱)

安装方式	额定电压 Ur kV	额定短路开断电流 I <sub>sc</sub> kA	额定电流 Ir A						
			630	1250	1600	2000	2500	3150	4000
固定式 可抽出式 (手车式) VD4/Z	12	25	■	■	■	■	■	■	■
		31.5	■	■	■	■	■	■	■
		40		■	■	■	■	■	■
	17.5	25	■	■	■	■	■	■	■
		31.5	■	■	■	■	■	■	■
		40		■	■	■	■	■	■
	24	25	■	■	■	■	■		

#### 适用于高海拔的可抽出式 (手车式) 真空断路器

型号	额定电压 Ur kV	额定短路开断电流 I <sub>sc</sub> kA	额定电流 Ir A				
			630	1250	1600	2000	2500
VD4 EL-High Altitude 12 2km-3km	12	25	■	■	■	■	■
		31.5	■	■	■	■	■
VD4 EL-High Altitude 12 3km-4.5km	12	25	■	■	■	■	■
		31.5	■	■	■	■	■



# 真空断路器VD4 - 配模块化操动机构（EL）

## 12...24kV

### 标准配置

标准配置附件	固定式	可抽出式（手车式）
EL操动机构	■	■
储能电机（-MS）	■	■
合闸脱扣器（-MC）	■	■
分闸脱扣器（-MO1）	■	■
储能手柄	■	■
手动分合闸按钮	■	■
机械式分合闸状态指示器	■	■
机械式储能状态指示器	■	■
机械式操作计数器	■	■
分合闸辅助开关（-BB0） 注：标准配置为5常开5常闭，10对辅助触点	■	■
辅助开关BT1、BT2		■
二次回路航空插头	■	■
合闸闭锁电磁铁RL1		■

注：更多附件请参考相关产品样本资料或咨询ABB。

# VD4真空断路器 - 配模块化操动机构 (EL)

## 12...24kV

### 12kV 固定式VD4断路器技术参数

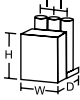

断路器		VD4 12						
标准	GB/T 1984 IEC 62271-100	■	■	■	■	■	■	
额定电压	$U_i$ [kV]	12	12	12	12	12	12	
额定绝缘电压	$U_s$ [kV]	12	12	12	12	12	12	
工频耐受电压	$U_d$ (1min)[kV]	42	42	42	42	42	42	
雷电冲击耐受电压	$U_p$ [kV]	75	75	75	75	75	75	
额定频率	$f_n$ [Hz]	50/60	50/60	50/60	50/60	50/60	50/60	
额定电流 (40°C) <sup>1)</sup>	$I_n$ [A]	630	630	1250	1250	1250	1250	
额定开断能力 (额定对称短路电流)	$I_{sc}$ [kA]	25	25	25	25	-	-	
		31.5	31.5	31.5	31.5	-	-	
		-	-	-	-	40	40	
额定短时耐受电流 (4秒)	$I_k$ [kA]	25	25	25	25	-	-	
		31.5	31.5	31.5	31.5	-	-	
		-	-	-	-	40	40	
额定峰值耐受电流	$I_p$ [kA]	63	63	63	63	-	-	
		80	80	80	80	-	-	
		-	-	-	-	100 <sup>3)</sup>	100 <sup>3)</sup>	
操作顺序	[O-0.3s-CO-15s-CO]	■	■	■	■	■	■	
分闸时间	[ms]	33...60	33...60	33...60	33...60	33...60	33...60	
燃弧时间	[ms]	10...15	10...15	10...15	10...15	10...15	10...15	
开断时间	[ms]	43...75	43...75	43...75	43...75	43...75	43...75	
合闸时间	[ms]	50...80	50...80	50...80	50...80	50...80	50...80	
最大外形尺寸		H[mm]	461	461	461	461	589	589
		W[mm]	450	570	450	570	570	700
		D[mm]	424	424	424	424	424	424
相间距	l[mm]	150	210	150	210	210	275	
重量		见相应产品说明书						
标准尺寸图		见相应产品说明书						
环境温度 <sup>4)</sup>	[°C]	-15...+40						
热带气候标准	GB/T 2423.4	■	■	■	■	■	■	
	GB/T 4797.1	■	■	■	■	■	■	
电磁兼容性	GB/T 11022	■	■	■	■	■	■	
	IEC 62271-1	■	■	■	■	■	■	

注：1) 全系列可提供满足 1.0 及 1.1 倍额定电流载流裕度的产品

2) 带强制风冷

3) 如需达到 125kA, 请咨询 ABB

4) 如需达到 -25°C, 请咨询 ABB

### 固定式VD4断路器标准配置

- EL操动机构
- 内置的手动储能杆
- 合闸按钮、分闸按钮和操作计数器
- 机械防跳装置
- 储能电机 (-MS)
- 合闸脱扣器 (-MC)
- 分闸脱扣器 (-MO1)
- 分合闸辅助开关 (-BB0)  
注：标准配置为5常开5常闭，10对辅助触点。
- 合闸弹簧储能/未储能信号触点 (-BS2)
- 连接辅助回路的航空插。根据要求可配置特殊防误插针，以防止与开关柜额定电流不同的断路器被摇进到开关柜中

■	■	■	■	■	■	■	■	■	■
12	12	12	12	12	12	12	12	12	12
12	12	12	12	12	12	12	12	12	12
42	42	42	42	42	42	42	42	42	42
75	75	75	75	75	75	75	75	75	75
50/60	50/60	50/60	50/60	50/60	50/60	50/60	50/60	50/60	50/60
1600	1600	1600	1600	2000	2000	2500	3150	4000 <sup>2)</sup>	
25	-	-	-	25	25	25	25	25	25
31.5	-	-	-	31.5	31.5	31.5	31.5	31.5	31.5
-	40	40	40	40	40	40	40	40	40
25	-	-	-	25	25	25	25	25	25
31.5	-	-	-	31.5	31.5	31.5	31.5	31.5	31.5
-	40	40	40	40	40	40	40	40	40
63	-	-	-	63	63	63	63	63	63
80	-	-	-	80	80	80	80	80	80
-	100	100	100	100	100	100	100	100	100
■	■	■	■	■	■	■	■	■	■
33...60	33...60	33...60	33...60	33...60	33...60	33...60	33...60	33...60	33...60
10...15	10...15	10...15	10...15	10...15	10...15	10...15	10...15	10...15	10...15
43...75	43...75	43...75	43...75	43...75	43...75	43...75	43...75	43...75	43...75
50...80	50...80	50...80	50...80	50...80	50...80	50...80	50...80	50...80	50...80
599	589	589	589	599	599	599	599	599	599
570	570	570	700	570	700	700	700	700	700
424	424	424	424	424	424	424	424	424	424
210	210	210	275	210	210	210	275	275	275

■	■	■	■	■	■	■	■	■
■	■	■	■	■	■	■	■	■
■	■	■	■	■	■	■	■	■
■	■	■	■	■	■	■	■	■

# VD4真空断路器 - 配模块化操动机构 (EL)

## 12...24kV

### 17.5kV 固定式VD4断路器技术参数

断路器		VD4 17						
标准	IEC 62271-100	■	■	■	■	■	■	
额定电压	$U_n$ [kV]	17.5	17.5	17.5	17.5	17.5	17.5	
额定绝缘电压	$U_g$ [kV]	17.5	17.5	17.5	17.5	17.5	17.5	
工频耐受电压	$U_d$ (1min)[kV]	38	38	38	38	38	38	
雷电冲击耐受电压	$U_p$ [kV]	95	95	95	95	95	95	
额定频率	$f_r$ [Hz]	50-60	50-60	50-60	50-60	50-60	50-60	
额定电流 (40°C)	$I_n$ [A]	630	630	1250	1250	1250	1250	
额定开断能力 (额定对称短路电流)	$I_{sc}$ [kA]	25	25	25	25	-	-	
		31.5	31.5	31.5	31.5	-	-	
		-	-	-	-	40	40	
额定短时耐受电流 (4秒)	$I_k$ [kA]	25	25	25	25	-	-	
		31.5	31.5	31.5	31.5	-	-	
		-	-	-	-	40	40	
关合能力	$I_p$ [kA]	63	63	63	63	-	-	
		80	80	80	80	-	-	
		-	-	-	-	100	100	
操作顺序	[O-0.3s-CO-15s-CO]	■	■	■	■	■	■	
分闸时间	[ms]	33...60	33...60	33...60	33...60	33...60	33...60	
燃弧时间	[ms]	10...15	10...15	10...15	10...15	10...15	10...15	
开断时间	[ms]	43...75	43...75	43...75	43...75	43...75	43...75	
合闸时间	[ms]	50...80	50...80	50...80	50...80	50...80	50...80	
最大外形尺寸		H[mm]	461	461	461	461	589	589
		W[mm]	450	570	450	570	570	700
		D[mm]	424	424	424	424	424	424
相间距	l[mm]	150	210	150	210	210	275	
重量		见相应产品说明书						
标准尺寸图		见相应产品说明书						
环境温度	[°C]	-15...+40 <sup>2)</sup>	-15...+40 <sup>2)</sup>	-15...+40 <sup>2)</sup>	-15...+40 <sup>2)</sup>	-15...+40	-15...+40	
热带气候标准	IEC 60068-2-30	■	■	■	■	■	■	
	IEC 721-2-1	■	■	■	■	■	■	
电磁兼容性	GB/T 11022	■	■	■	■	■	■	
	IEC 62271-1	■	■	■	■	■	■	

注: 1) 带强制风冷

2) 如需达到 -25°C, 请联系 ABB。

■	■	■	■	■	■	■	■	■	■
17.5	17.5	17.5	17.5	17.5	17.5	17.5	17.5	17.5	17.5
17.5	17.5	17.5	17.5	17.5	17.5	17.5	17.5	17.5	17.5
38	38	38	38	38	38	38	38	38	38
95	95	95	95	95	95	95	95	95	95
50-60	50-60	50-60	50-60	50-60	50-60	50-60	50-60	50-60	50-60
1600	1600	1600	1600	2000	2000	2500	3150	4000 <sup>1)</sup>	
25	25	-	-	25	25	25	25	25	25
31.5	31.5	-	-	31.5	31.5	31.5	31.5	31.5	31.5
-	-	40	40	40	40	40	40	40	40
25	25	-	-	25	25	25	25	25	25
31.5	31.5	-	-	31.5	31.5	31.5	31.5	31.5	31.5
-	-	40	40	40	40	40	40	40	40
63	63	-	-	63	63	63	63	63	63
80	80	-	-	80	80	80	80	80	80
-	-	100	100	100	100	100	100	100	100
■	■	■	■	■	■	■	■	■	■
33...60	33...60	33...60	33...60	33...60	33...60	33...60	33...60	33...60	33...60
10...15	10...15	10...15	10...15	10...15	10...15	10...15	10...15	10...15	10...15
43...75	43...75	43...75	43...75	43...75	43...75	43...75	43...75	43...75	43...75
50...80	50...80	50...80	50...80	50...80	50...80	50...80	50...80	50...80	50...80
599	599	589	589	599	599	599	599	599	599
570	700	570	700	570	700	700	700	700	700
424	424	424	424	424	424	424	424	424	424
210	275	210	275	210	275	275	275	275	275
-15...+40	-15...+40	-15...+40	-15...+40	-15...+40	-15...+40	-15...+40	-15...+40	-15...+40	-15...+40
■	■	■	■	■	■	■	■	■	■
■	■	■	■	■	■	■	■	■	■
■	■	■	■	■	■	■	■	■	■
■	■	■	■	■	■	■	■	■	■

# VD4真空断路器 - 配模块化操动机构 (EL)

## 12...24kV

### 12kV 可抽出式 VD4/P 断路器技术参数

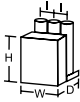

断路器		VD4/P 12						
标准	GB/T 1984 IEC 62271-100	■	■	■	■	■	■	
额定电压	$U_n$ [kV]	12	12	12	12	12	12	
额定绝缘电压	$U_s$ [kV]	12	12	12	12	12	12	
工频耐受电压	$U_d$ (1min)[kV]	42	42	42	42	42	42	
雷电冲击耐受电压	$U_p$ [kV]	75	75	75	75	75	75	
额定频率	$f_n$ [Hz]	50/60	50/60	50/60	50/60	50/60	50/60	
额定电流 (40°C) <sup>1)</sup>	$I_n$ [A]	630	630	1250	1250	1250	1250	
额定开断能力 (额定对称短路电流)	$I_{sc}$ [kA]	25	25	25	25	-	-	
		31.5	31.5	31.5	31.5	-	-	
		-	-	-	-	40	40	
额定短时耐受电流 (4秒)	$I_k$ [kA]	25	25	25	25	-	-	
		31.5	31.5	31.5	31.5	-	-	
		-	-	-	-	40	40	
额定峰值耐受电流	$I_p$ [kA]	63	63	63	63	-	-	
		80	80	80	80	-	-	
		-	-	-	-	100 <sup>3)</sup>	100 <sup>3)</sup>	
操作顺序	[O-0.3s-CO-15s-CO]	■	■	■	■	■	■	
分闸时间	[ms]	33...60	33...60	33...60	33...60	33...60	33...60	
燃弧时间	[ms]	10...15	10...15	10...15	10...15	10...15	10...15	
开断时间	[ms]	43...75	43...75	43...75	43...75	43...75	43...75	
合闸时间	[ms]	50-80	50-80	50-80	50-80	50-80	50-80	
最大外形尺寸		H[mm]	632	632	632	632	690	690
		W[mm]	503	653	503	653	653	853
		D[mm]	664	664	664	664	642	642
相间距	l[mm]	150	210	150	210	210	275	
重量		见相应产品说明书						
标准尺寸图		见相应产品说明书						
环境温度 <sup>4)</sup>	[°C]	-15...+40	-15...+40	-15...+40	-15...+40	-15...+40	-15...+40	
热带气候标准	GB/T 2423.4	■	■	■	■	■	■	
	GB/T 4797.1	■	■	■	■	■	■	
电磁兼容性	GB/T 11022	■	■	■	■	■	■	
	IEC 62271-1	■	■	■	■	■	■	

1) 全系列可提供满足 1.0 及 1.1 倍额定电流载流裕度的产品

2) 带强制风冷

3) 如需达到 125 kA, 请咨询 ABB

4) 如需达到 -25°C, 请咨询 ABB

### 可抽出式VD4断路器标准配置

- EL操动机构
  - 内置的手动储能杆
  - 合闸按钮、分闸按钮和操作计数器
  - 机械防跳装置
  - 储能电机 (-MS)
  - 合闸脱扣器 (-MC)
  - 分闸脱扣器 (-MO1)
  - 分合闸辅助开关 (-BB0)
- 注：标准配置为5常开5常闭，10对辅助触点。
- 合闸闭锁电磁铁 (-RL1)
  - 合闸弹簧储能/未储能信号触点 (-BS2)
  - 手车位置辅助开关 (-BT1, -BT2)
  - 触指
  - 连接辅助电路的航空插。根据要求可配置特殊防误插针，以防止与开关柜额定电流不同的断路器被摇进到开关柜中

	■	■	■	■	■	■	■	■	■
	12	12	12	12	12	12	12	12	12
	12	12	12	12	12	12	12	12	12
	42	42	42	42	42	42	42	42	42
	75	75	75	75	75	75	75	75	75
	50/60	50/60	50/60	50/60	50/60	50/60	50/60	50/60	50/60
	1600	1600	1600	1600	2000	2000	2500	3150	4000 <sup>2)</sup>
	25	25	-	-	25	25	25	25	25
	31.5	31.5	-	-	31.5	31.5	31.5	31.5	31.5
	-	-	40	40	40	40	40	40	40
	25	25	-	-	25	25	25	25	25
	31.5	31.5	-	-	31.5	31.5	31.5	31.5	31.5
	-	-	40	40	40	40	40	40	40
	63	63	-	-	63	63	63	63	63
	80	80	-	-	80	80	80	80	80
	-	-	100	100	100	100	100	100	100
	■	■	■	■	■	■	■	■	■
	33...60	33...60	33...60	33...60	33...60	33...60	33...60	33...60	33...60
	10...15	10...15	10...15	10...15	10...15	10...15	10...15	10...15	10...15
	43...75	43...75	43...75	43...75	43...75	43...75	43...75	43...75	43...75
	43...80	50...80	50...80	50...80	50...80	50...80	50...80	50...80	50...80
	690	690	690	690	690	690	690	690	690
	653	853	653	853	653	853	853	853	853
	642	642	642	642	642	642	642	642	642
	210	275	210	275	210	275	275	275	275
	-15...+40	-15...+40	-15...+40	-15...+40	-15...+40	-15...+40	-15...+40	-15...+40	-15...+40
	■	■	■	■	■	■	■	■	■
	■	■	■	■	■	■	■	■	■
	■	■	■	■	■	■	■	■	■
	■	■	■	■	■	■	■	■	■

# VD4真空断路器 - 配模块化操动机构 (EL)

## 12...24kV

### 17.5kV 可抽出式 VD4/P 断路器技术参数

17.5kV为IEC标准电压, 17.5kV VD4/P 断路器的工频耐受电压IEC标准为38kV, 实际产品可达42kV, 如有需求请于订货时备注说明。

断路器		VD4/P 17						
标准	IEC 62271-100	■	■	■	■	■	■	
额定电压	$U_i$ [kV]	17.5	17.5	17.5	17.5	17.5	17.5	
额定绝缘电压	$U_g$ [kV]	17.5	17.5	17.5	17.5	17.5	17.5	
工频耐受电压	$U_d$ (1min)[kV]	38	38	38	38	38	38	
雷电冲击耐受电压	$U_p$ [kV]	95	95	95	95	95	95	
额定频率	$f$ [Hz]	50/60	50/60	50/60	50/60	50/60	50/60	
额定电流 (40°C)	$I_n$ [A]	630	630	1250	1250	1250	1250	
额定开断能力 (额定对称短路电流)	$I_{sc}$ [kA]	25	25	25	25	-	-	
		31.5	31.5	31.5	31.5	-	-	
		-	-	-	-	40	40	
额定短时耐受电流 (4秒)	$I_k$ [kA]	25	25	25	25	-	-	
		31.5	31.5	31.5	31.5	-	-	
		-	-	-	-	40	40	
关合能力	$I_p$ [kA]	63	63	63	63	-	-	
		80	80	80	80	-	-	
		-	-	-	-	100	100	
操作顺序	[O-0.3s-CO-15s-CO]	■	■	■	■	■	■	
分闸时间	[ms]	33...60	33...60	33...60	33...60	33...60	33...60	
燃弧时间	[ms]	10...15	10...15	10...15	10...15	10...15	10...15	
开断时间	[ms]	43...75	43...75	43...75	43...75	43...75	43...75	
合闸时间	[ms]	30...80	30...80	30...80	30...80	30...80	30...80	
最大外形尺寸		H[mm]	632	632	632	632	690	690
		W[mm]	503	653	503	653	653	853
		D[mm]	664	664	664	664	642	642
相间距	l[mm]	150	210	150	210	210	275	
重量		见相应产品说明书						
标准尺寸图		见相应产品说明书						
环境温度	[°C]	-15...+40 <sup>2)</sup>	-15...+40 <sup>2)</sup>	-15...+40 <sup>2)</sup>	-15...+40 <sup>2)</sup>	-15...+40	-15...+40	
热带气候标准	IEC 60068-2-30	■	■	■	■	■	■	
	IEC 721-2-1	■	■	■	■	■	■	
电磁兼容性	GB/T 11022	■	■	■	■	■	■	
	IEC 62271-1	■	■	■	■	■	■	

注: 1) 带强制风冷

2) 如需达到 -25°C, 请联系 ABB。



	■	■	■	■	■	■	■	■	■
	17.5	17.5	17.5	17.5	17.5	17.5	17.5	17.5	17.5
	17.5	17.5	17.5	17.5	17.5	17.5	17.5	17.5	17.5
	38	38	38	38	38	38	38	38	38
	95	95	95	95	95	95	95	95	95
	50/60	50/60	50/60	50/60	50/60	50/60	50/60	50/60	50/60
	1600	1600	1600	1600	2000	2000	2500	3150	4000 <sup>D)</sup>
	25	25	-	-	25	25	25	25	25
	31.5	31.5	-	-	31.5	31.5	31.5	31.5	31.5
	-	-	40	40	40	40	40	40	40
	25	25	-	-	25	25	25	25	25
	31.5	31.5	-	-	31.5	31.5	31.5	31.5	31.5
	-	-	40	40	40	40	40	40	40
	63	63	-	-	63	63	63	63	63
	80	80	-	-	80	80	80	80	80
	-	-	100	100	100	100	100	100	100
	■	■	■	■	■	■	■	■	■
	33...60	33...60	33...60	33...60	33...60	33...60	33...60	33...60	33...60
	10...15	10...15	10...15	10...15	10...15	10...15	10...15	10...15	10...15
	43...75	43...75	43...75	43...75	43...75	43...75	43...75	43...75	43...75
	50...80	50...80	50...80	50...80	50...80	50...80	50...80	50...80	50...80
	690	690	690	690	690	690	690	690	690
	653	853	653	853	653	853	853	853	853
	642	642	642	642	642	642	642	642	642
	210	275	210	275	210	275	275	275	275

	-15...+40	-15...+40	-15...+40	-15...+40	-15...+40	-15...+40	-15...+40	-15...+40	-15...+40
	■	■	■	■	■	■	■	■	■
	■	■	■	■	■	■	■	■	■
	■	■	■	■	■	■	■	■	■
	■	■	■	■	■	■	■	■	■

# VD4真空断路器 - 配模块化操动机构 (EL)

## 12...24kV

### 24kV 固定式VD4断路器技术参数

断路器	VD4 24								
标准	IEC 62271-100 GB/T 1984	■	■	■	■	■	■	■	
额定电压	$U_n$ [kV]	24	24	24	24	24	24	24	
额定绝缘电压	$U_i$ [kV]	24	24	24	24	24	24	24	
工频耐受电压	$U_d$ (1min)[kV]	65	65	65	65	65	65	65	
雷电冲击耐受电压	$U_p$ [kV]	125	125	125	125	125	125	125	
额定频率	$f_n$ [Hz]	50/60	50/60	50/60	50/60	50/60	50/60	50/60	
额定电流 (40°C)	$I_n$ [A]	630	630	1250	1250	1600	2000	2500	
额定开断能力 (额定对称短路电流)	$I_{sc}$ [kA]	20	20	20	20	20	20	-	
		25	25	25	25	25	25	25	
额定短时耐受电流 (4秒)	$I_k$ [kA]	20	20	20	20	20	20	-	
		25	25	25	25	25	25	25	
关合能力	$I_p$ [kA]	50	50	50	50	50	50	-	
		63	63	63	63	63	63	63	
操作顺序	[O-0.3s-CO-15s-CO]	■	■	■	■	■	■	■	
分闸时间	[ms]	33...60	33...60	33...60	33...60	33...60	33...60	33...60	
燃弧时间	[ms]	10...15	10...15	10...15	10...15	10...15	10...15	10...15	
开断时间	[ms]	43...75	43...75	43...75	43...75	43...75	43...75	43...75	
合闸时间	[ms]	50...80	50...80	50...80	50...80	50...80	50...80	50...80	
最大外形尺寸		H[mm]	631	631	631	631	642	642	661
		W[mm]	570	700	570	700	700	700	700
		D[mm]	424	424	424	424	424	424	424
相间距	l[mm]	210	275	210	275	275	275	275	
重量	[kg]	100	104	100	104	110	110	110	
标准尺寸图		TN7409	TN7410	TN7409	TN7410	TN7411	TN7411	TN7411	
环境温度 <sup>1)</sup>	[°C]	-15...+40	-15...+40	-15...+40	-15...+40	-15...+40	-15...+40	-15...+40	
热带气候标准	IEC 60068-2-30	■	■	■	■	■	■	■	
	IEC 721-2-1	■	■	■	■	■	■	■	
电磁兼容性	GB/T 11022	■	■	■	■	■	■	■	
	IEC 62271-1	■	■	■	■	■	■	■	

注: 1) 如需达到 -25°C, 请联系 ABB。

## 24kV 可抽出式 VD4/Z 断路器技术参数

断路器	VD4/Z 24							
标准	IEC 62271-100 GB/T 1984	■	■	■	■	■	■	■
额定电压	$U_n$ [kV]	24	24	24	24	24	24	24
额定绝缘电压	$U_i$ [kV]	24	24	24	24	24	24	24
工频耐受电压	$U_d$ (1min)[kV]	65	65	65	65	65	65	65
雷电冲击耐受电压	$U_p$ [kV]	125	125	125	125	125	125	125
额定频率	$f_n$ [Hz]	50/60	50/60	50/60	50/60	50/60	50/60	50/60
额定电流 (40°C)	$I_n$ [A]	630	630	1250	1250	1600	2000	2500 <sup>1)</sup>
额定开断能力 (额定对称短路电流)	$I_{sc}$ [kA]	20	20	20	20	20	20	20
		25	25	25	25	25	25	25
额定短时耐受电流 (4 秒)	$I_k$ [kA]	20	20	20	20	20	20	20
		25	25	25	25	25	25	25
关合能力	$I_p$ [kA]	50	50	50	50	50	50	50
		63	63	63	63	63	63	63
操作顺序	[O-0.3s-CO-15s-CO]	■	■	■	■	■	■	■
分闸时间	[ms]	33...60	33...60	33...60	33...60	33...60	33...60	33...60
燃弧时间	[ms]	10...15	10...15	10...15	10...15	10...15	10...15	10...15
开断时间	[ms]	43...75	43...75	43...75	43...75	43...75	43...75	43...75
合闸时间	[ms]	50...80	50...80	50...80	50...80	50...80	50...80	50...80
最大外形尺寸		H[mm]	794	794	794	794	838	838
		W[mm]	653	853	653	853	853	853
		D[mm]	802	802	802	802	790	790
相间距	l[mm]	210	275	210	275	275	275	
重量	[kg]	140	148	140	148	228	228	
标准尺寸图		TN7413	TN7414	TN7413	TN7414	TN7418	TN7418	
环境温度 <sup>2)</sup>	[°C]	-15...+40	-15...+40	-15...+40	-15...+40	-15...+40	-15...+40	
热带气候标准	IEC 60068-2-30	■	■	■	■	■	■	
	IEC 721-2-1	■	■	■	■	■	■	
电磁兼容性	GB/T 11022	■	■	■	■	■	■	
	IEC 62271-1	■	■	■	■	■	■	

注: 1) 带强制风冷

2) 如需达到 -25°C, 请联系 ABB。

# VD4真空断路器 - 配传统操动机构（CL）

## 40.5kV

### 概述

VD4 40.5kV断路器符合IEC 62271-100及GB/T 1984标准，适用于公共事业、工业输变电、电厂等行业。

- ...40.5 kV, ...3150 A, ...31.5kA, 配传统操作机构, 环氧树脂极柱
- 采用德国Calor Emag公司原装进口真空灭弧室
- 机械/电气寿命达10000次, 尤其适用大电流重载条件下的频繁操作
- 采用涡卷弹簧操动机构, 动作精确, 输出稳定



### 型号说明

**(40.5kV) VD4 4020-25 P6 NST F**

#### 安装方式

F: 固定式

未标注: 可抽出式（手车式）

#### 附件说明

NST: 标准附件

#### 型号应用

P6: 常规

For Capacitor: 适用于投切电容器组

for SGCC: 适用于投切电容器组和国网规范

#### 额定开断能力

25: 25 kA

32: 31.5 kA

#### 额定电流

12: 1250 A

16: 1600 A

20: 2000 A

25: 2500 A

31: 3150A

#### 额定电压

40: 40.5kV

#### 型号

40.5kV VD4

## 型号速选表

型号	额定电压 Ur kV	分断容量 I <sub>sc</sub> kA	额定电流 Ir A				
			1250	1600	2000	2500	3150
VD4 CL	40.5	25	■	■	■	■	■
		31.5	■	■	■	■	■

## 标准配置

标准配置附件	固定式	可抽出式 (手车式)
CL操动机构	■	■
储能电机M0	■	■
防跳继电器K0	■	■
分合闸脱扣器Y2、Y3	■	■
机械式储能状态指示器	■	■
机械合分闸按钮	■	■
机械式合分闸状态指示器	■	■
操作计数器	■	■
二次回路航空插头	■	■
辅助开关S1、S2、S3、S4及S5	■	■
手车位置辅助开关S8及S9		■
合闸闭锁电磁铁Y1		■
手车接地装置		■
手车推进机构		■
活门驱动机构		■
一次回路触臂套筒及梅花动触头		■

注：更多附件请参考相关产品样本资料或咨询ABB。

## 技术参数

额定电压	kV	40.5
额定频率	Hz	50/60
额定1min工频耐受电压	kV	95
额定雷电冲击耐受电压	kV	185
额定操作顺序		0-3min-CO-3min-CO
额定自动重合闸操作顺序		0-0.3s-CO-3min-CO

型号	额定电流 A	对称短路 开断电流 <sup>1)</sup> kA	非对称短路 开断电流 <sup>1)</sup> kA	额定短路 关合电流 <sup>1)</sup> kA	额定短路电流 耐受时间 s	相间距		重量	
						可抽出式 mm	固定式 mm	可抽出式 kg	固定式 kg
4012-25	1250	25	27.3	63	4	280	360	290	320
4016-25	1600							290	320
4020-25	2000							340	355
4025-25	2500							360	355
4031-25	3150							-	290
4012-31	1250	31.5	34.3	80	4	280	360	290	320
4016-31	1600							290	320
4020-31	2000							340	355
4025-31	2500							340	355
4031-31	3150							-	290

1) 当断路器运行电压低于额定电压时，这些技术参数与其在额定电压时相同。特殊情况下，请咨询 ABB。

# iVD4®中压开关智能化解决方案

## 概述

iVD4®中压开关智能化解决方案引领中压开关领域智能化变革。

iVD4®中压开关智能化解决方案以ABB先进的VD4真空断路器为平台，集成了智能温度实时监测和诊断系统、智能断路器特性监测及诊断系统、智能电机驱动控制及保护系统。

提供了适合于中压开关设备的完整资产管理解决方案，注重于运行连续性、可靠性和安全的管理。通过ABB Ability™ MyRemoteCare资产健康管理中心，帮助客户量化设备的健康状态，预测设备失效的可能性，指导客户优化状态不佳的设备，保障设备连续、稳定运行，让运行维护越来越简单。

- 温度实时监测，基于运行电流动态预判开关设备主回路的潜在隐患。
- 断路器特性监测及诊断，通过对断路器早期故障的准确预测，掌控健康状态。
- 智能电机驱动控制及保护系统，一键顺控，程序化操作实现安全高效运维。
- 用户就地监控与ABB云服务相结合，数据实时分析，设备状态一目了然。



## 推荐方案

类型	描述
iVD4基础型	断路器温度实时监测方案（可选配开关柜主回路温度监测）
iVD4增强型	断路器温度、二次部件、合分闸时间监测方案
iVD4基础型 - 云诊断	断路器温度实时监测方案及云诊断（可选配开关柜主回路温度监测）
iVD4增强型 - 云诊断	断路器温度、二次部件、合分闸时间监测方案及云诊断
iVD4断路器健康评估	断路器温度、二次部件、断路器机构状态和合分闸时间监测及云诊断方案

以上方案均可增加选购手车电机驱动功能。

# HD4 SF6断路器 - 配ESH弹簧操动机构

## 40.5kV

### 概述

HD4中压断路器采用SF6热膨胀+压气助吹灭弧技术，SF6气体具有平滑的开断特性，在其中开断电流时不会出现截流现象，不会产生操作过电压。确保了断路器具有很长的电气寿命。且在运行中对设备的冲击，介电水平和热应力均不会有影响。

- 断路器的极柱，即灭弧室部份，是终身免维护的封闭系统。其密封寿命符合 GB/T 1984 和 IEC 62271-100标准。
- 分/合闸过程由ESH型弹簧操动机构来完成
- 操动机构和极柱是固定在同一金属构架上，它同时作为手车，可在开关设备内沿导轨推入和移出，手车移动可以在柜门关闭时操作，坚固和可靠。
- 适用于对绝缘材料的介电强度水平要求特别敏感的场所，尤其适合电容器组、补偿电抗器、电动机等容性、感性负载的应用场所。



### 型号说明

#### HD4/Z 40. 12. 25 220 NST (w.density switch)

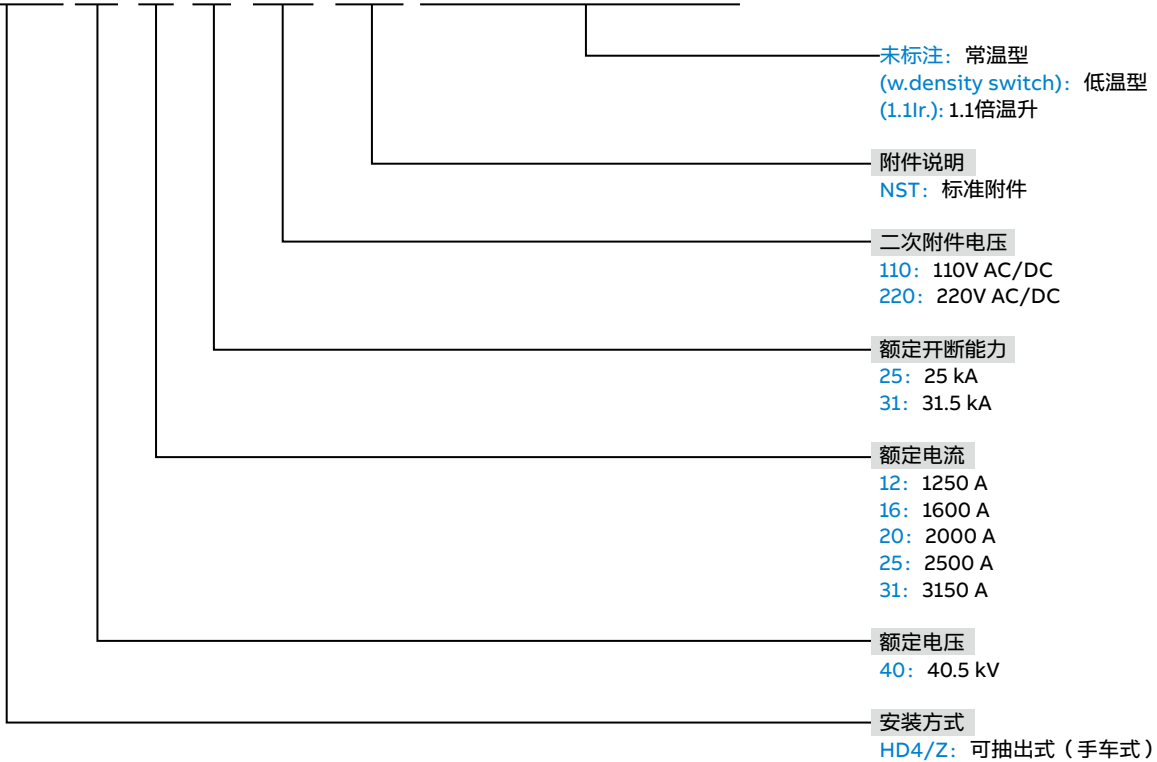

# HD4 SF6气体断路器 - 配ESH弹簧操动机构

## 40.5kV

### 型号速选表

#### 可抽出式（手车式）

型号	额定电压	额定电流	分断容量	二次附件电压
	U [kV]	In [A]	Isc [kA]	V AC/DC
HD4 40.12.25 110 NST	40.5	1250	25	110
HD4 40.12.32 110 NST	40.5	1250	31.5	110
HD4 40.16.25 110 NST	40.5	1600	25	110
HD4 40.16.32 110 NST	40.5	1600	31.5	110
HD4 40.20.25 110 NST	40.5	2000	25	110
HD4 40.20.32 110 NST	40.5	2000	31.5	110
HD4 40.25.25 110 NST	40.5	2500	25	110
HD4 40.25.32 110 NST	40.5	2500	31.5	110
HD4 40.31.25 110 NST	40.5	3150	25	110
HD4 40.31.32 110 NST	40.5	3150	31.5	110
HD4 40.12.25 220 NST	40.5	1250	25	220
HD4 40.12.32 220 NST	40.5	1250	31.5	220
HD4 40.16.25 220 NST	40.5	1600	25	220
HD4 40.16.32 220 NST	40.5	1600	31.5	220
HD4 40.20.25 220 NST	40.5	2000	25	220
HD4 40.20.32 220 NST	40.5	2000	31.5	220
HD4 40.25.25 220 NST	40.5	2500	25	220
HD4 40.25.32 220 NST	40.5	2500	31.5	220
HD4 40.31.25 220 NST	40.5	3150	25	220
HD4 40.31.32 220 NST	40.5	3150	31.5	220

### 低温型

型号	额定电压	额定电流	分断容量	二次附件电压
	U [kV]	In [A]	Isc [kA]	V AC/DC
HD4 40.12.25 (up to-25°C) 110 NST	40.5	1250	25	110
HD4 40.12.32 (up to-25°C) 110 NST	40.5	1250	31.5	110
HD4 40.16.25 (up to-25°C) 110 NST	40.5	1600	25	110
HD4 40.16.32 (up to-25°C) 110 NST	40.5	1600	31.5	110
HD4 40.20.25 (up to-25°C) 110 NST	40.5	2000	25	110
HD4 40.20.32 (up to-25°C) 110 NST	40.5	2000	31.5	110
HD4 40.25.25 (up to-25°C) 110 NST	40.5	2500	25	110
HD4 40.25.32 (up to-25°C) 110 NST	40.5	2500	31.5	110
HD4 40.31.25 (up to-25°C) 110 NST	40.5	3150	25	110
HD4 40.31.32 (up to-25°C) 110 NST	40.5	3150	31.5	110
HD4 40.12.25 (up to-25°C) 220 NST	40.5	1250	25	220
HD4 40.12.32 (up to-25°C) 220 NST	40.5	1250	31.5	220
HD4 40.16.25 (up to-25°C) 220 NST	40.5	1600	25	220
HD4 40.16.32 (up to-25°C) 220 NST	40.5	1600	31.5	220
HD4 40.20.25 (up to-25°C) 220 NST	40.5	2000	25	220
HD4 40.20.32 (up to-25°C) 220 NST	40.5	2000	31.5	220
HD4 40.25.25 (up to-25°C) 220 NST	40.5	2500	25	220
HD4 40.25.32 (up to-25°C) 220 NST	40.5	2500	31.5	220
HD4 40.31.25 (up to-25°C) 220 NST	40.5	3150	25	220
HD4 40.31.32 (up to-25°C) 220 NST	40.5	3150	31.5	220



## 标准配置

标准配置附件	可抽出式（手车式）
开关辅助接点12个	■
储能状态位置开关BS2	■
手车位置辅助开关BT1/BT2	■
合分闸脱扣器MC/MO1	■
储能电机MS	■
闭锁电磁铁RL1	■
具有两级动作水平的压力开关控制回路	■
机械式储能状态指示器	■
机械合分闸按钮	■
机械式合分闸状态指示器	■
操作计数器	■
二次回路航空插头	■
防止不同型号手车互换的闭锁装置	■
手车推进机构	■
手车接地装置	■
活门驱动机构	■
一次回路触臂及梅花动触头	■

## 技术参数

产品型号	HD4						
标准	GB/T 1984 IEC 62271-100						
额定电压	Ur [kV]	40.5					
额定绝缘电压	Us [kV]	40.5					
工频耐受电压	Ud (1min)[kV]	95					
脉冲耐受电压	Up [kV]	185					
额定频率	Fr [Hz]	50					
额定工作电流	Ir [A]	1250	1600	2000	2500	3150 <sup>1)</sup>	
额定开断容量	Isc [kA]	25	25	25	25	25	
		31.5	31.5	31.5	31.5	31.5	
额定短时耐受电流 (4s)	Ik [kA]	25	25	25	25	25	
		31.5	31.5	31.5	31.5	31.5	
额定短路关合电流	Ip [kA]	63	63	63	63	63	
		80	80	80	80	80	
额定操作顺序	O-0.3s-CO-180s-CO						
开断时间	[ms]	40-80					
燃弧时间	[ms]	≤15					
分闸时间	[ms]	35-65					
合闸时间	[ms]	60-100					
最大外形尺寸		H [mm]	1575	1575	1575	1575	1575
		L [mm]	895	895	895	895	895
		D [mm]	686	686	686	686	686
重量	[kg]	370	370	390	390	410	
SF <sub>6</sub> 气体绝对压力	[kPa]	550					
报警压力	[kPa]	480					
运行环境温度 <sup>2)</sup>	[°C]	-15 ~ +40					
温热带型电器	IEC: 60068-2-30; 60721-2-1						
电磁兼容性	IEC: 60694; 61000-6-6, 61000-6-4						

注：1) 指开关设备具有强迫通风条件下的额定不间断电流。

2) 开关设备储存和运输的环境温度为 -15°C ~ +45°C。如需达-25°C，请联系ABB。

# VSC真空接触器 - 配双稳态永磁操作机构

## 7.2/12kV

### 概述

VSC中压真空接触器是适用于交流配电系统中的电气设备,尤其是适用于频繁操作场合的理想电器。其配置的双稳态“MAC”型永磁操动机构,由宽电源稳压模块供电,不同的电源模块可根据功能模块及辅助电源电压的要求选择。包括两种操作模式:

- SCO (单命令操作): 当辅助电源向接触器供电时合闸;当接触器接到分闸命令时辅助电源被切断或辅助电源电压不足时分闸
- DCO (双命令操作): 接触器接收以脉冲方式发出的合闸命令时合闸;同样,接触器接收以脉冲方式发出分闸命令时分闸

### 产品特点

- 原装进口真空灭弧室尤其适用于切合电机等频繁操作负载,截流值低至0.5 A
- 安装方式有固定式和手车式
- 高达100万次的电气/机械寿命
- 环保,低功耗,为客户节省更多运行成本

应用范围: 作为电气控制开关设备,可广泛应用于发电厂、工业、服务、海运等行业中。配置灵活,满足不同方案。

接触器适合控制和保护电动机、变压器、电容器组、开关系统等。配合适当熔断器,能在短路容量高达1000 MVA的网络中使用。



### 型号说明

**VSC/P 12-400A 220-250V DCO NST**

#### 附件说明

NST: 标准附件

#### 操作方式

SCO: 单命令操作

DCO: 双命令操作

#### 供电模块类型

低电压版: 24V DC,30V DC,48V DC,60V DC

高电压版: 110V DC,110V AC,120V DC,120V AC,125V DC,125V AC,127V DC,127V AC,130V DC,130V AC,220V DC,220V AC,230V DC,230V AC,240V DC,240V AC,250V DC,250V AC

#### 额定电流

400 A

#### 额定电压

7.2: 7.2 kV

12: 12 kV

#### 安装方式

VSC : 固定式

VSC/F : 固定式,带熔断器座

VSC-S/GB : 固定式,适用于投切电容器组

VSC/P : 可抽出式(手车式)

VSC-S/PGB: 可抽出式(手车式),适用于投切电容器组

## 型号速选表

型号	额定电压 U [kV]	额定电流 I <sub>e</sub> [A]	安装方式	操作方式	
				SCO	DCO
VSC 7	7.2	400	固定式	■	■
VSC/F	7.2	400	固定式	■	■
VSC/P 7	7.2	400	可抽出式 (手车式)	■	■
VSC 12	12	400	固定式	■	■
VSC/F	12	400	固定式	■	■
VSC/P 12	12	400	可抽出式 (手车式)	■	■
VSC-S <sup>1)</sup>	12	400	固定式	■	■
VSC-S/P <sup>1)</sup>	12	400	可抽出式 (手车式)	■	■

注: 1) VSC-S、VSC-S/P适用于投切电容器组。

## 标准配置

标准配置附件	固定式	可抽出式 (手车式)
双稳态永磁操动机构	■	■
宽电源电压模块	■	■
插接式接线端子盒	■	■
分合闸指示器	■	■
分合闸位置辅助触点BB1、BB2	■	■
机械式操作计数器	■	
熔断器支架		■
辅助开关BT1、BT2、BT3		■
电子式操作计数器		■
二次回路航空插头		■
底盘车等		■

## 可选附件

可选附件列表	VSC 7	VSC/F 7	VSC/P 7	VSC 12 VSC-S/GB	VSC/F 12	VSC/P 12 VSC-S/PGB
1a 电源侧的联锁轴	■	■				
1b 电容侧的联锁轴	■	■		■	■	
2 欠电压脱扣功能 (仅适用于DCO)	■	■	■	■	■	■
3 熔断器适配器		■	■		■	■
4 熔断器短接铜排		■	■		■	■
5 门闭锁装置			■			■
6 手车闭锁电磁铁			■			■
7 不同额定电流的闭锁防护 <sup>1)</sup>			■			■
8 电机驱动手车 <sup>2)</sup>			■			■

注: 1) 动力箱和UniGear ZS1开关柜为标准配置。

2) 整机出厂后, 无法加装。

# VSC真空接触器 - 配双稳态永磁操作机构

## 7.2/12kV

### 技术参数

	IEC 62271-106 GB/T 14808	VSC 7 VSC/F 7 VSC/P 7		VSC VSC/F 12 VSC/P 12 VSC-S/GB VSC-S/PGB		
		接触器	安装熔断器	接触器	安装熔断器	
		3.4.105	3.4.110.5	3.4.105	3.4.110.5	
额定电压	Ur [kV]	4.1	7.2	7.2	12	12
50 Hz 工频耐受电压	Ud (1 min) [kV]	4.2	30	30	42	42
雷电冲击耐受电压	Up [kVp]	4.2	60	60	75	75
额定频率	fr [Hz]	4.3	50-60	50-60	50-60	50-60
额定电流	Ie [A]	4.101	400	<sup>1)</sup>	400	<sup>7)</sup>
1 s 短时耐受电流	Ik [A]	4.5	6,000	6,000	6,000	6,000
30 s 短时耐受电流	Ip [kA peak]	4.6	2,400	2,400	2,400	2,400
额定峰值耐受电流	Ik [A]	4.5	15	15	15	15
开断能力 (配合熔断器)	Isc [kA]	4.107	-	50 <sup>2)</sup>	-	50 <sup>2)</sup>
短路关合能力 (配合熔断器)	I <sub>ma</sub> [kA]	4.107	-	50 <sup>2)</sup>	-	50 <sup>2)</sup>
短路开断能力	[A]	4.107, 6.104	5,000	-	5,000	-
短路关合能力	[peak A]	4.107, 6.104	13,000	-	13,000	-
最大交接电流 <sup>4)</sup>	[A]	4.107.3	-	5,000	-	4,000
操作次数 (额定值)						
SCO 接触器	次 / 小时	4.102	1,200	1,200	1,200	1,200
DCO 接触器	次 / 小时	4.102	1,200	1,200	1,200	1,200
额定最大允许 1/2 周期过电流 (峰值)	[kA]	-	55	-	55	-
在以下负载类型下的负载及过载特性						
(AC4 类型) 100 次 关合操作	[A]	4.103, 4.104	4,000	4,000	4,000	4,000
(AC4 类型) 25 次 分闸操作	[A]	4.103, 4.104	3,200	3,200	3,200	3,200
开关设备和辅助电路的额定电压						
电源模块类型 1 (24...60 V)	4.8, 4.9		■	■	■	■
电源模块类型 2 (110...250 V)			■	■	■	■
机械寿命 <sup>7)</sup>		4.105	1,000,000	1,000,000	1,000,000	1,000,000
电气寿命 (AC3 类型) <sup>3)</sup>		4.106	100,000	100,000	100,000	100,000
额定电流下的电气寿命		4.106	1,000,000	1,000,000	1,000,000	1,000,000
配合类型和允许的损伤等级		4.107.3	C	C	C	-
操作时间						
分闸时间	[ms]	-	35...60	35...60	35...60	35...60
合闸时间	[ms]	-	60...90	60...90	60...90	60...90

1) 取决于所配备的熔断器的容量。

2) 该值与熔断器的开断能力有关。请查询熔断器的选型手册。

3) 为保证电气寿命, 必须遵照安装手册上的维护程序。

4) 该电流值由熔断器和接触器的时间—电流脱扣曲线的交点决定。

5) VSC-S/GB、VSC-S/PGB 机械寿命 200,000。

		VSC 7					VSC 12-400 A
以下负载使用限值：（在该电压下）	[kV]	-	2.2/2.5	3.3	3.6/5	6.2/7.2	12
■ 电动机	[kW]	-	1,000	1,500	1,500	3,000	5,000
■ 变压器	[kVA]	-	1,100	1,600	2,000	4,000	5,000
■ 电容器	[kVAR]	-	1,000	1,500	1,500	3,000	4,800 <sup>1)</sup>
背对背电容器组的使用限值			VSC12 <sup>2)</sup>				VSC-S/GB - VSC-S/PGB
■ 额定电压	[kV]	-	2.2/2.5	3.3	3.6/5	6.2/7.2	12
■ 额定电流	[A]	-	250	250	250	250	150
■ 电容器最大瞬时电流	[kA]	-	8	8	8	8	8
■ 电容器最大合闸涌流频率	[kHz]	-	2.5	2.5	2.5	2.5	2.5

重量及外形尺寸 (不包括熔断器)	固定式				可抽出式		
	VSC 7	VSC/F 7	VSC 12 VSC-S/GB	VSC/F 12	VSC/P 7	VSC/P 12 VSC-S/PGB	
重量	[kg]	20	35	20	35	52	52
外形尺寸 	H [mm]	421	494	441	532	635	635
	W [mm]	350	466	350	466	531	531
	D [mm]	228	622	228	702	657	657

1) 应加装避雷器等防止过电压设备。

2) 该运行情况下，使用 VSC12 规格用于 7.2 kV 及以下系统中。

# TopUnit - SFG型 SF6 气体绝缘三工位负荷开关顶部单元

## 12/24 kV



### 概述

SFG是一款SF6气体灭弧，空气绝缘的三工位负荷开关，具有合闸、分闸和接地三个工作位置，气室内部以SF6气体为灭弧介质。作为中压开关柜的核心元件，SFG广泛应用于中压二次配电领域。

### 产品特点

- 安全: SFG使用耐腐蚀的环氧树脂外壳，泄露率极低；设有观察窗，用来检查开关触头位置；专利的中央连锁系统，可以防止误操作
- 可靠: 独特设计的高可靠性长寿命的弹簧操作机构，耐用且可靠的灭弧装置，使SFG持续稳定地服务于世界各地
- 经济: 运行寿命至少30年，维护成本低
- 精巧: SFG具有紧凑的外形结构，模块化的设计，装配安装非常简单，一种开关适用于多种柜型，应用广泛

SFG负荷开关安装在一个由2mm厚的覆铝锌板制成的框架上，形成具有相对独立结构和功能的顶部单元。该顶部单元包含以下元件：

- SFG三工位负荷开关
- 操作机构
- 位置指示器
- 中央连锁系统
- 压力表

### 型号速选表

#### 12kV

上部单元本体	压力表	取消接地	开孔顶板	电动单元
SDC375	压力表(G)	取消接地组件	375mm开孔顶板(3H) 500mm开孔顶板(5H)	24VDC (24D)
SDC500	带节点压力表(PG)			48VDC (48D)
SDF375				110VDC (110D)
SDF500				220VDC (220D)
				110VAC (110A)
				220VAC (220A)

#### 24kV

上部单元本体	压力表	取消接地	开孔顶板	电动单元	柜体排列位置
SDC375	压力表(G)	取消接地组件	375mm开孔顶板(3H) 500mm开孔顶板(5H)	24VDC (24D)	左(L) 右(R)
SDC500	带节点压力表(PG)			48VDC (48D)	
SDF375				110VDC (110D)	
SDF500				220VDC (220D)	
				110VAC (110A)	
				220VAC (220A)	

注：蓝色部分为可选项

## 其它可选附件

1. 操作手柄
2. 强制带电闭锁DC110V
3. 强制带电闭锁AC220V
4. Ronis锁组件A型-(通开I)
5. Ronis锁组件A型-(通开II)
6. SDC接地闭锁组件
7. 中央联锁系统
8. 熔丝跳闸机构
9. 12kV熔断器座（含上座、下座、接地开关、内置分压电容绝缘子）
10. 24kV熔断器座（含上座、下座、接地开关、内置分压电容绝缘子）

## 技术参数

额定电压		[kV]	12	24
额定雷电冲击耐受电压	相间/对地	[kV]	75	125
	断口	[kV]	85	145
一分钟耐受电压	相间/对地	[kV]	42	65
	断口	[kV]	48	79
额定频率		[Hz]	50/60	50/60
额定电流	负荷开关	[A]	630	630
	主母线	[A]	630/1250	630
	分支母线	[A]	630	630
额定短时耐受电流	主回路	[kA/s]	25/2或20/4	20/4
	接地开关	[kA/s]	25/2或20/4	20/4
额定转移电流		[A]	1700	810
额定熔断器最大电流		[A]	125	80
额定SF <sub>6</sub> 气体压力	20°C时表压	[MPa]	0.14	0.15
SF <sub>6</sub> 气体额定漏气率		[%]	≤ 0.1	≤ 0.1
负荷开关机械寿命		[次]	5000	5000
接地开关机械寿命		[次]	3000	3000
环境温度	最高	[°C]	+40	+40
	24小时平均值	[°C]	+35	+35
	最低	[°C]	-40	-40
安装海拔高度		[m]	≤ 1000	≤ 1000

# TopUnit - GSec型SF6气体绝缘三工位负荷开关顶部单元

## 12/24 kV



### 概述

ProSwitch GSec是ABB最新研发的新一代SF6气体绝缘的三工位负荷开关, 具有性能可靠、安全、经济、灵活等特点, 为客户提供更多的解决方案。

### 产品特点

- 安全: 新型负荷开关采用标准中规定的最高的隔板等级PM级生产及制造, 极大地降低客户在现场触电的风险; 同时按照标准的要求通过了零表压开断试验, 最大程度上保证了操作人员的安全
- 可靠: 独特设计的高可靠性长寿命的弹簧操作机构, 耐用且可靠的灭弧装置, 使GSec持续稳定地服务于世界各地
- 经济: 运行寿命至少30年, 维护成本低
- 精巧: GSec具有紧凑的外形结构, 模块化的设计, 装配安装简便, 一种开关适用于多种柜型, 应用广泛

### 型号速选表

#### 12kV

上部单元本体	压力表	取消接地	电动单元
SDC375	压力表(G)	取消接地组件	24VDC (24D)
SDC500	带节点压力表(PG)		48VDC (48D)
SDF375			110VDC (110D)
SDF500			220VDC (220D)
			110VAC (110A)
			220VAC (220A)

#### 24kV

上部单元本体	压力表	取消接地	电动单元	柜体排列位置
SDC375	压力表(G)	取消接地组件	24VDC (24D)	左(L)
SDC500	带节点压力表(PG)		48VDC (48D)	右(R)
SDF375			110VDC (110D)	
SDF500			220VDC (220D)	
			110VAC (110A)	
			220VAC (220A)	

注: 蓝色部分为可选项



## 其它可选附件

1. 操作手柄
2. Door interlocking unit-中央连锁
3. 12kV 熔断器座
4. 24kV 熔断器座
5. 取消接地组件
6. 合闸线圈
7. 分闸线圈
8. 3锁2钥匙(带电动时)
9. 3锁2钥匙(不带电动时)
10. 2锁1钥匙(带电动时)
11. 2锁1钥匙(不带电动时)
12. 接地操作孔电气连锁
13. 12kV BRC375 上部单元本体
14. 12kV BRC500 上部单元本体
15. 24kV BRC500 上部单元本体
16. 24kV BRC375 上部单元本体

## 技术参数

额定电压		[kV]	12	24
额定雷电冲击耐受电压	相间/对地	[kV]	75	125
	断口	[kV]	85	145
一分钟耐受电压	相间/对地	[kV]	42	65
	断口	[kV]	48	79
额定频率		[Hz]	50/60	50/60
额定电流		[A]	630	630
额定短时耐受电流	主回路	[kA/s]	20/4或25/2	20/4
	接地开关	[kA/s]	20/4或25/2	20/4
额定转移电流		[A]	1750	810
额定熔断器最大电流		[A]	125	80
额定SF <sub>6</sub> 气体压力	20°C时表压	[MPa]	0.14	0.14
SF <sub>6</sub> 气体额定年漏气率		[%]	≤ 0.1	≤ 0.1
机械寿命	负荷开关	[次]	5000	5000
	接地开关	[次]	3000	3000
电气寿命	负荷开关	[级]	E3	E3
	接地开关	[级]	E2	E2
环境温度	最高	[°C]	+40	+40
	24小时平均值	[°C]	+35	+35
	最低	[°C]	-25	-25
安装海拔高度		[m]	≤ 2500	≤ 1000

# 中压互感器产品及绝缘件

## 概述

秉承ABB欧洲的制造工艺和先进设计, 并根据中国市场需求, 为电能测量、控制等相关技术以及最终用户提供ABB产品一揽子解决方案。

- 互感器适用于户内开关柜
- 产品均按二十年的正常使用寿命进行设计, 环氧树脂绝缘的电流和电压互感器的局部放电量小于国家标准的要求, 使用寿命更长
- 产品有多种规格, 可满足12-40.5kV各种需求, 适用海拔高度可达2000米(高于2000米, 请咨询ABB)



LMZC

## 户内零序电流互感器

### 概述

适用于测量三相零序电流

- 常规的保护作用
- 多种内径尺寸适应不同尺寸和大多数电缆
- 开合式的结构便于安装维护

### 参数

- 设备最高电压: 0.72kV
- 额定频率: 50/60Hz
- 额定一次电流: 30..600A
- 额定二次电流: 5A or 1A
- 准确级: 10P



LMBF

产品型号(部分, 更多型号请咨询ABB)

- LMZC-0.5(开合式)
- LMZ
- LMBF-0.5
- LXZ(K)-Φxxx

## 户内支柱式电流互感器

支撑一次导体并测量一次线路相电流

- 用于保护以及测量(计量)
- 带/不带抽头
- 适用于不同宽度的开关柜

### 参数

- 设备最高电压: 12kV, 24kV, 40.5kV
- 额定频率: 50/60Hz
- 额定一次电流: 20..3150A
- 额定二次电流: 5A or 1A
- 准确级: 5P, 10P(保护); 0.2s, 0.5s(计量); 0.2, 0.5(测量)



LZZBJ9-12

产品型号(部分, 更多型号请咨询ABB)

- LZZBJ9-12/150(185)
- LZZBJ9-12/10A
- LZZBJ9-36/250W
- LZZBJ9-24/178(185)

## 户内电流互感器 - 其它型号 (仅为部分产品, 详情请咨询ABB)



LMZ5

### LMZB1-10

- 12kV母线贯穿式电流互感器
- 额定一次电流: 1000..6000A
- 用于保护和测量

### LMZ5-10

- 12kV带触头盒复合式电流互感器
- 额定一次电流: 20..1250A
- 专为面板式靠墙应用设计

### ZJ10-12/150 (185) b

- 12kV支柱式代电流互感器
- 为一次导体提供支撑以及绝缘

### LZZBJ9-36/250W3b (II)

- 40.5kV支柱式代电流互感器
- 为一次导体提供支撑以及绝缘



LZZBJ9-36

## 户内相对地电压互感器

### 电压互感器一次绕组一端接地

- 测量相对地电压
- 带/不带熔断器

### 参数

- 额定电压:  $3/\sqrt{3}$ ,  $6/\sqrt{3}$ ,  $10/\sqrt{3}$ ,  $20/\sqrt{3}$ ,  $35/\sqrt{3}$  kV
- 设备最高电压  $U_m=12..40.5$  kV
- 额定频率: 50/60Hz
- 二次侧额定电压:  $0.1/\sqrt{3}$ ,  $0.1/3$  (剩余绕组)
- 准确级: 0.2, 0.5, 3P (剩余绕组)



JDZX25-20

### 产品型号 (部分, 更多型号请咨询ABB)

- JDZX22-10C1
- JDZXR22-10C1
- JDZX22-35W
- JDZXR22-35C
- JDZX26-20
- JDZXR26-20

## 中压互感器产品及绝缘件



JSZVR22

### 户内相对相电压互感器

#### 电压互感器一次绕组对地绝缘

- 测量相对相电压
- 带/不带熔丝

#### 参数

- 额定电压: 3, 6, 10, 20, 35kV
- 设备最高电压  $U_m = 12..40.5kV$
- 额定频率: 50/60Hz
- 二次侧额定电压: 0.1kV, 0.22kV (作为电源使用)
- 准确级: 0.2, 0.5

#### 产品型号 (部分, 更多型号请咨询ABB)

- JDZ22-10C1
- JSZVR22-10C
- JDZX22-10W-A(N)
- JSZVR10-10
- JDZ22-35



支柱绝缘子



套管

### 户内环氧绝缘件 - 适用于户内开关柜 (AIS/GIS)

- 支柱绝缘子 (12, 24, 40.5kV [AIS])
- 套管 (12/24, 40.5kV [GIS])
- 插座 (12/24, 40.5kV [GIS])
- 极柱套筒 (12kV [VD4])
- 熔丝筒 (12/24kV [GIS])
- 触头盒 (12, 40.5kV [AIS])

备注: 中压互感器及绝缘件产品更多型号及选型详见相关样本资料, 或咨询ABB。



极柱套筒



熔丝筒

# 工业配电

## 中压产品简明速选表

### 中压配电系统-真空断路器柜 (12 kV、24kV)

配电系统示意图

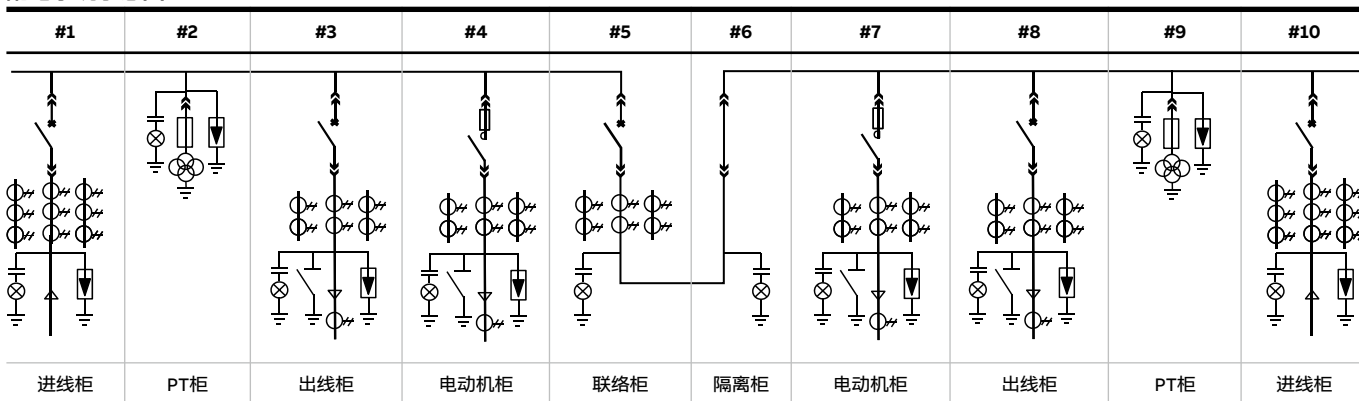

### 简明速选表

VD4中压真空断路器和互感器推荐表 (12kV、24kV)

柜体名称	真空断路器和互感器	额定电压 (kV) “□”可选	额定电流 (A) “■”可选	额定开断能力 (kA) “▲”可选
进线柜	真空断路器	12 24	12: 1250 16: 1600 20: 2000 25: 2500 32: 3150 40: 4000(12kV)	20: 20kA(24kV) 25: 25kA(24kV) 32: 31.5kA(12kV) 40: 40kA(12kV)
	电流互感器	12 24		
PT柜	电压互感器	12 24		
	真空断路器	12 24	06: 630 12: 1250	20: 20kA(24kV) 25: 25kA(12kV 24kV) 32: 31.5kA(12kV)
出线柜	真空断路器	12 24	06: 630 12: 1250	20: 20kA(24kV) 25: 25kA(12kV 24kV) 32: 31.5kA(12kV)
	电流互感器	12 24		
电动机柜	真空接触器	7.2 12	400: 400 熔断器额定电流(A)	
	电流互感器	12 24	7.2kV: 63,100,160,200 250,315 12kV: 63,100,160,200	
联络柜	真空断路器	12 24	12: 1250 16: 1600 20: 2000 25: 2500 32: 3150	20: 20kA(24kV) 25: 25kA(24kV) 32: 31.5kA(12kV) 40: 40kA(12kV)
	电流互感器	12 24		

注：提供直流电源屏配套电气产品，更多的产品型号请联系ABB。

# 建筑配电

## 中压产品简明速选表

### 中压配电系统-环网柜 (12kV、24kV)

配电系统示意图

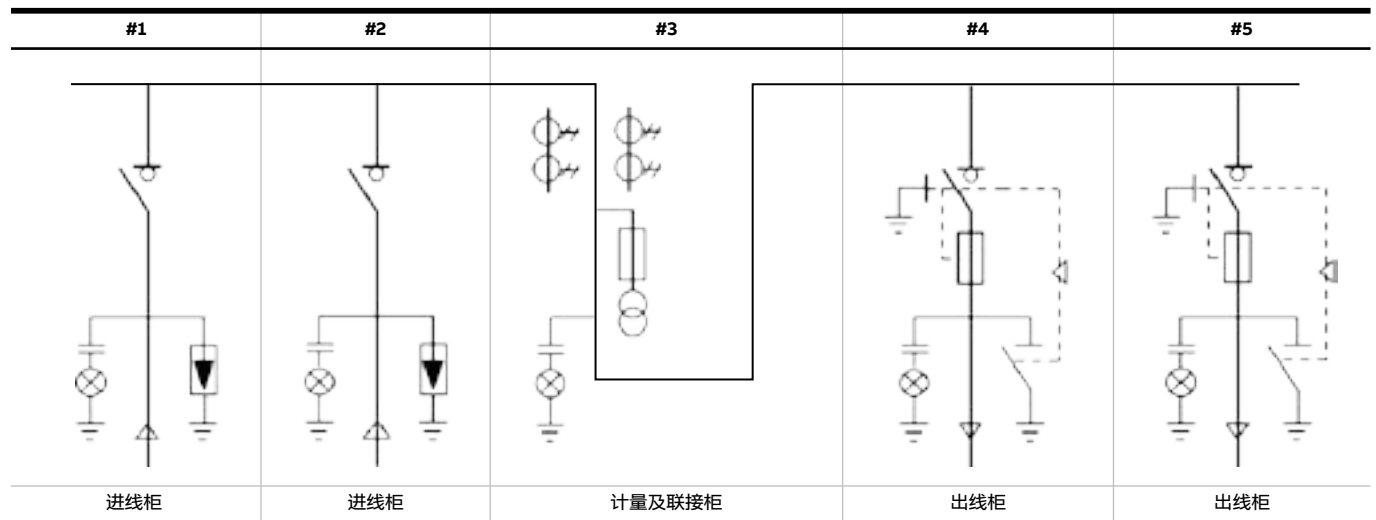

### 简明速选表

环网柜顶部单元和互感器推荐表 (12kV、24kV, 适用于每条出线回路变压器≤1250kVA)

柜体名称	柜宽 (mm)	顶部单元和互感器	额定电压(kV) “口”可选	电动单元 “▲”可选	柜体排列位置 “■”可选	额定短时耐受 电流 $I_k$ (kA/2s)	配熔断器 额定电流 (A)	型号说明
进线柜	500	TopUnit SDC500 CN □ ▲P 5H ■ NST	12 24	24D: 24VDC 48D: 48VDC 110D: 110VDC 220D: 220VDC 110A: 110VAC 220A: 220VAC	L: 左 M: 中 R: 右	25		<ul style="list-style-type: none"> <li>• P: 带节点压力表, 不标P为标配压力表</li> <li>• G: 标准三工位, 带接地位; 不带G: 两工位, 不带接地位</li> <li>• 375和500: 柜宽 (mm)</li> <li>• 3H和5H: 开孔顶板</li> <li>• NST: 标准附件</li> </ul>
计量及联接柜	750	LZZBJ9-12/150b/2 (ABB专用型号: TPU), 2只	12					
		JDZ22-10C1 (ABB专用型号: TJC), 2只	24					
		LZZBJ9-24/178b/2, 2只 JDZX25-20NG-A, 2只						
出线柜	375	TopUnit DBC375 CN □ 3H ■ TopUnit SDF375 CN □ ▲P G 3H ■ NST	12 24			16,20,25,31.5 40,50,63,80 100,125		
变压器		500, 630, 800, 1000, 1250 (单位: kVA)						

### 中压配电系统-真空断路器柜 (12kV、24kV)

配电系统示意图

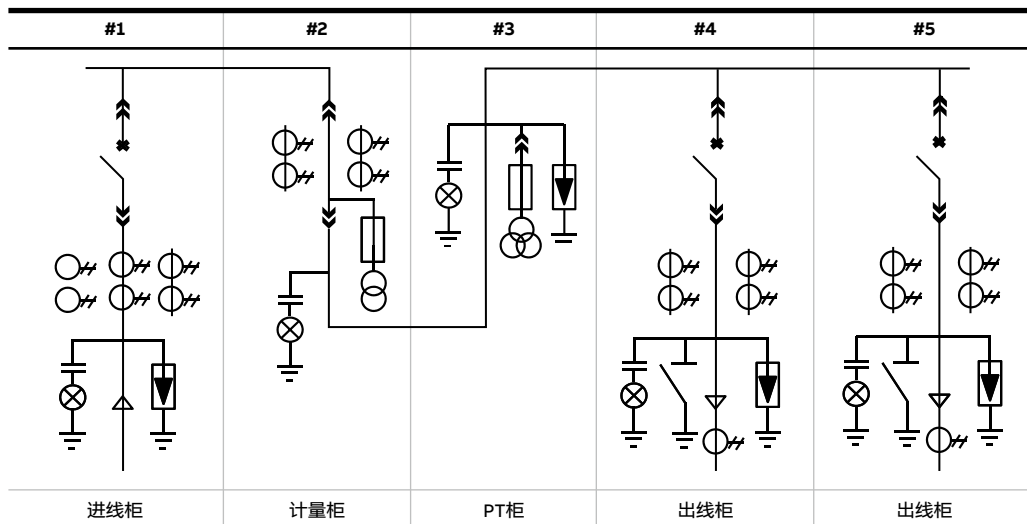

### 简明速选表

VD4中压真空断路器和互感器推荐表 (12kV、24kV)

柜体名称	真空断路器和互感器	额定电压 (kV)	额定电流 (A)	额定开断能力 (kA)
		“□”可选	“■”可选	“▲”可选
进线柜	真空断路器	12 24	06: 630 12:1250	20: 20kA (24kV) 25: 25kA (12kV 24kV) 32: 31.5kA (12kV)
	电流互感器	12 24		
计量柜	电流互感器	12		
	电压互感器			
	电流互感器	24		
	电压互感器			
PT柜	电压互感器	12 24		
出线柜	真空断路器	12 24	06: 630	20: 20kA (24kV) 25: 25kA (12kV 24kV)
	电流互感器	12 24		
变压器				

注：提供直流电源屏配套电气产品，更多的产品型号请联系ABB。

# 医疗配电

## 简明速选表

### 配电方案

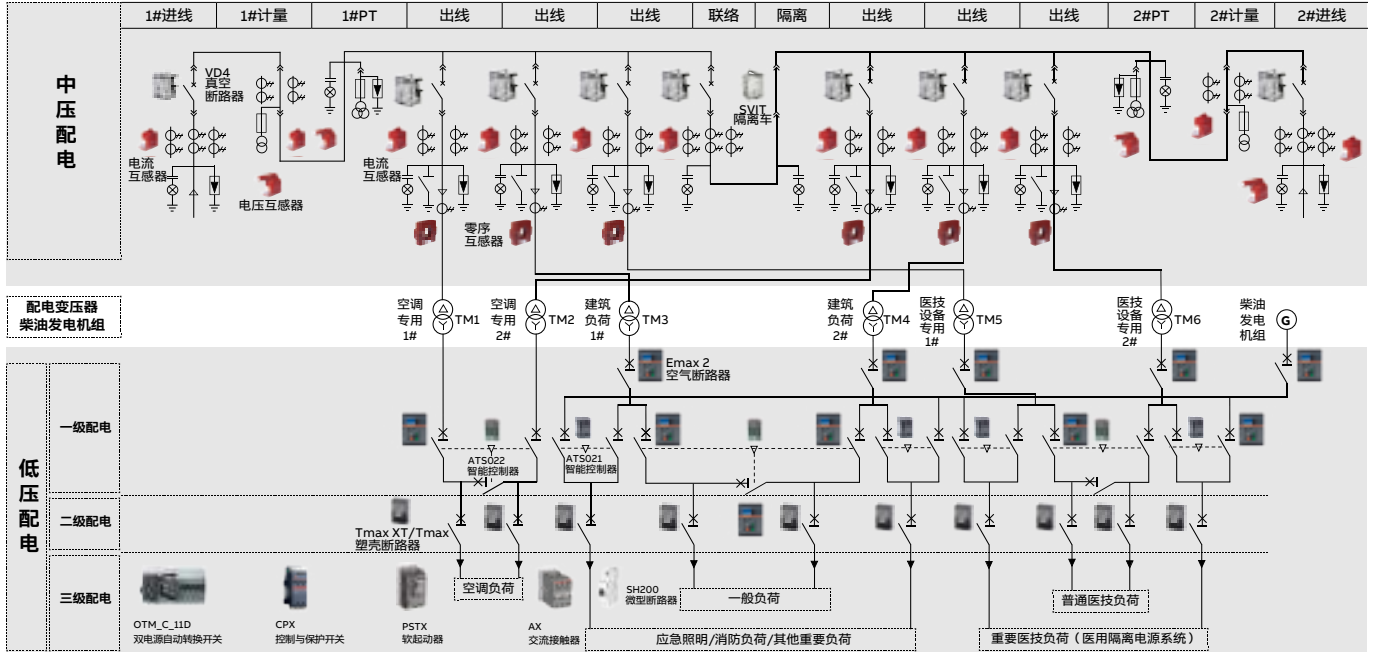

### 中压配电

VD4中压真空断路器和互感器推荐表 (12kV)

柜体名称	真空断路器、隔离车和互感器	额定电流 (A) “☆”可选	额定开断能力 (kA) “▲”可选
进线柜	真空断路器	VD4-12/☆-▲ - 安装方式: 抽出式 - 相间距 (mm): 210 - 标准附件 (V): 110NST: 110AC/DC, 220NST: 220AC/DC	12: 25kA 16: 1600 20: 2000
	电流互感器	一次电流: 600A~1250A LZZBJ9-12/150b/2 (ABB专用型号: TPU) 1500A~2500A LZZBJ9-1 2/185h/2 (ABB专用型号: TPU) 3只	
计量柜	电流互感器	一次电流: 100A~500A LZZBJ9-12/150b/2 (ABB专用型号: TPU) 600A~1250A LZZBJ9-12/150b/2 (ABB专用型号: TPU) 2只 (校验)	
	电压互感器	JDZ22-10C1、JDZ23-10, (ABB专用型号: TJC), 2只 (校验)	
PT柜	电压互感器	JDZX22-10C1, (ABB专用型号: TJC), 3只	
出线柜	真空断路器	VD4-12/☆-▲ - 安装方式: 抽出式 - 相间距 (mm): 210 - 标准附件 (V): 110NST: 110AC/DC, 220NST: 220AC/DC	06: 630 12: 1250
	电流互感器	一次电流: ≤ 500A LZZBJ9-12/150b/2(4) (ABB专用型号: TPU) 600A~1250A LZZBJ9-12/150b/2 (ABB专用型号: TPU) 2只 零序: LMZC-0.5/Φ120 1只	
	隔离车	SVIT-12/☆-▲ 抽出式 相间距 (mm): 210	1250 1600 2000
联络柜	真空断路器	VD4-12/☆-▲ - 安装方式: 抽出式 - 相间距 (mm): 210 - 标准附件 (V): 110NST:110AC/DC, 220NST: 220AC/DC	12: 1250 16: 1600 20: 2000
	电流互感器	一次电流: 600A~1250A LZZBJ9-12/150b/2 (ABB专用型号: TPU) 1500A~2500A LZZBJ9-1 2/185h/2 (ABB专用型号: TPU) 3只	25: 25kA 32: 31.5kA

备注: 提供直流电源屏配套电气产品。



低压配电

一级配电技术数据

一级配电-电源主进线和联络断路器推荐表 (415VAC 50Hz)						
变压器				断路器		
额定功率 (kVA)	额定电流 (A)	阻抗电压 $U_k$ (%)	馈线 $I_k$ (kA)	进线断路器 Emax 2	联络断路器 Emax 2	分断能力 $I_{cu}$ (kA)“口”可选
630	909	4	22.3	E1 □ 1000 D-LSIG 3P W	E1 □ 800 D-LSI 3P W	B=42 C=50
800	1155	5	22.6	E1 □ 1250 D-LSIG 3P W	E1 □ 1000 D-LSI 3P W	B=42 C=50
1000	1443	5	28.1	E1 □ 1600 D-LSIG 3P W	E1 □ 1250 D-LSI 3P W	B=42 C=50
1250	1804	5	34.9	E2 □ 2000 D-LSIG 3P W	E1 □ 1600 D-LSI 3P W	B=42 N=66
1600	2309	6.25	35.7	E2N 2500 D-LSIG 3P W	E2 □ 2000 D-LSI 3P W	B=42 N=66

一级配电-市发电切换断路器推荐表 (415VAC 50Hz)			
交流发电机		空气断路器 Emax 2	
额定功率 (kVA)	额定电流 (A)	推荐型号	分断能力 $I_{cu}$ (kA)“口”可选
630	909	E1 □ 1000 GT-LSIG 4P W (发电); E1 □ 1000 D-LSIG 4P W (市电)	B=42 C=50
710	1025	E1 □ 1250 GT-LSIG 4P W (发电); E1 □ 1250 D-LSIG 4P W (市电)	B=42 C=50
800	1155	E1 □ 1250 GT-LSIG 4P W (发电); E1 □ 1250 D-LSIG 4P W (市电)	B=42 C=50
900	1299	E1 □ 1600 GT-LSIG 4P W (发电); E1 □ 1600 D-LSIG 4P W (市电)	B=42 C=50
1000	1443	E1 □ 1600 GT-LSIG 4P W (发电); E1 □ 1600 D-LSIG 4P W (市电)	B=42 C=50
1120	1617	E2 □ 2000 GT-LSIG 4P W (发电); E2 □ 2000 D-LSIG 4P W (市电)	B=42 N=66
1250	1804	E2 □ 2000 GT-LSIG 4P W (发电); E2 □ 2000 D-LSIG 4P W (市电)	B=42 N=66

备注: 发电机专用保护脱扣器GT具有发电机所有常规保护功能, 还提供高低频保护、电压不平衡保护、逆功率保护、相序保护等功能, 更多保护功能可详见Emax 2技术样本。

一级配电-馈线断路器 (配电型) 推荐表			
推荐型号	脱扣器型号“Δ”可选	额定电流 (A)“☆”可选	分断能力 $I_{cu}$ (kA)“口”可选
XT1 □ 160 TMD ☆ F F 3P	TMD	32 40 50 63 80 100 125 160	N=36 S=50 (32 40 仅选N)
XT2 □ 160 Δ ☆ F F 3P	TMD TMA	6.3 8 10 12.5 16 20 25 32 40 50 63 80 100 125 160	N=36 S=50
XT3 □ 250 TMD ☆ F F 3P	TMD	200 250	N=36 S=50
XT4 □ 250 Δ ☆ F F 3P	TMD TMA	200 225 250	N=36 S=50
T5 □ 400 TMA ☆ F F 3P		320 400	N=36 S=50
T5 □ 630 TMA 500 F F 3P		500	N=36 S=50
T6 □ 630 TMA 630 F F 3P		630	N=36 S=50

一级配电-双电源智能控制器推荐表 (CB级 415VAC 50Hz)	
回路名称	推荐型号
两进线一联络	ATS022
市发电切换	ATS021

二级配电技术数据

二级配电-断路器推荐表 (415VAC $I_{cu}$ =36kA 3P TMD/TMA 热磁式脱扣器)		
推荐型号	额定电流 (A)“☆”可选	分断能力 $I_{cu}$ (kA)“口”可选
XT1□ 160 TMD ☆ F F 3P	16 20 25 32 40 50 63 80 100 125 160	B=18 C=25 N=36
XT2□ 160 TMA ☆ F F 3P	40 50 63 80 100 125 160	N=36 S=50
XT3□ 250 TMD ☆ F F 3P	200 250	N=36 S=50
XT4□ 250 TMA ☆ F F 3P	200 225 250	N=36 S=50
T5 □ 400 TMA ☆ F F 3P	320 400	N=36 S=50
T5 □ 630 TMA 500 F F 3P	500	N=36 S=50
T6 □ 630 TMA 630 F F 3P	630	N=36 S=50

# 医疗配电

## 简明速选表

### 三级配电

#### 医用隔离电源系统

手术室方案推荐表 (IT系统容量: 3kVA/5kVA/7.5kVA/10kVA)				
负荷名称	推荐型号			
	3kVA	5kVA	7.5kVA	10kVA
双电源转换开关	OTM50F4C11D380C		OTM63F4C11D380C	
IT系统回路进线隔离开关	SD202/25	SD202/40	SD202/40	SD202/63
IT系统回路主断路器	M202M-K20	M202M-K32	M202M-K40	M202M-K50
医疗专用隔离变压器	TI 3-S	TI 5-S	TI 7.5-S	TI 10-S
绝缘监视仪	ISOLTESTER-DIG-RZ ISOLTESTER-DIG-PLUS			
外接监视仪信号装置	QSD-DIG 230/24			
IT系统出线断路器	S202-C10、C16			
TN-S系统回路漏电断路器	DS201 C10 A30、C13 A30、C16 A30、S204-C20+DDA204 A-25/0.03			
TN-S系统回路接触器	ESB20-11、ESB24-31			
电涌保护回路	电涌保护回路			
电力智能监控仪表	IM302			

#### 医用隔离电源系统 - 手术室方案

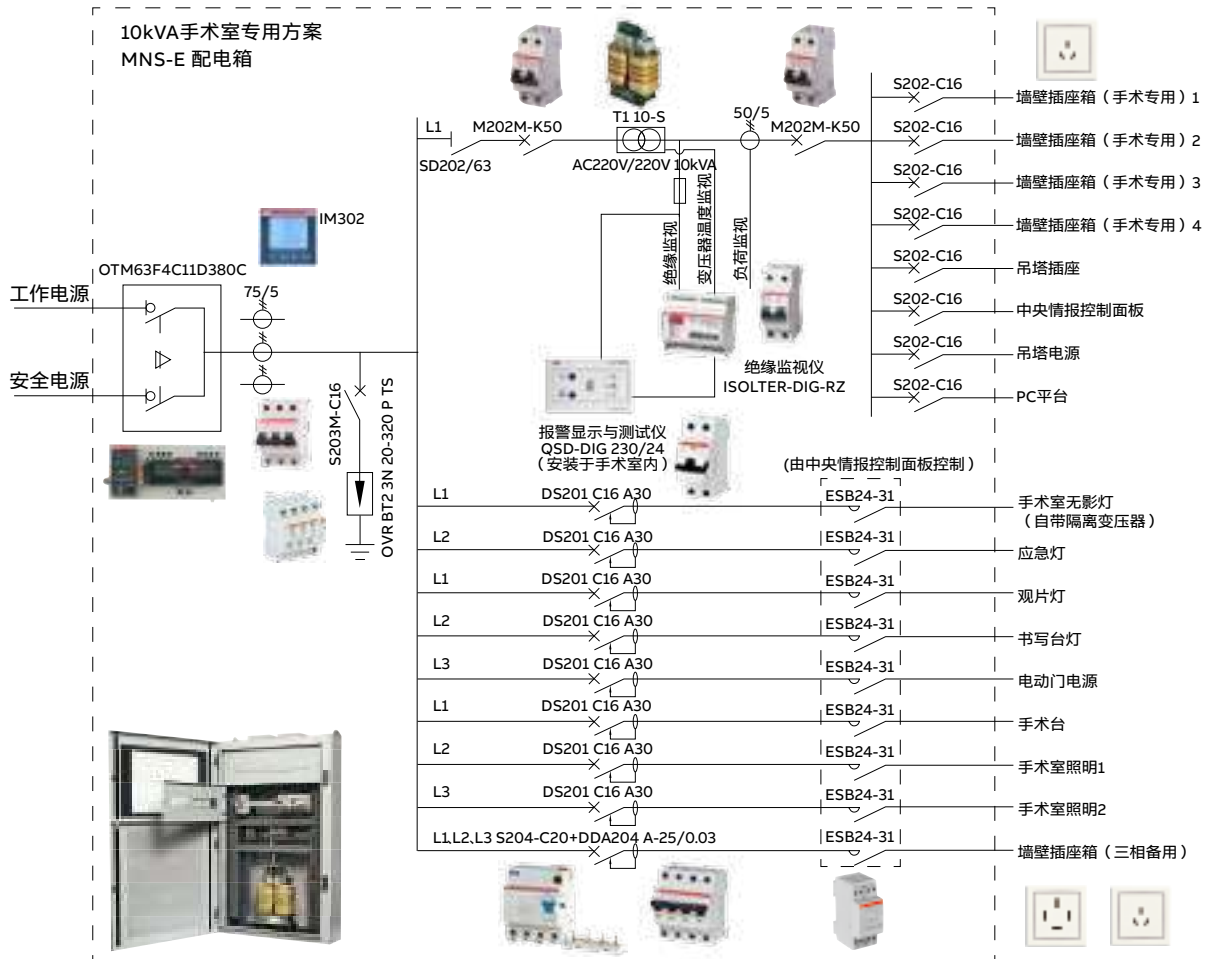

医用隔离电源系统 - ICU/CCU方案

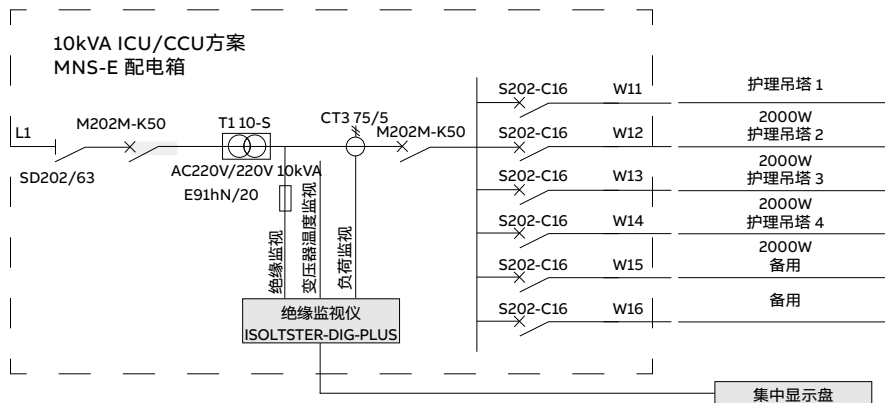

ICU/CCU方案推荐表 (IT系统容量: 3kVA/5kVA/7.5kVA/10kVA)

负荷名称	推荐型号			
	3kVA	5kVA	7.5kVA	10kVA
进线隔离开关	SD202/25	SD202/40	SD202/40	SD202/63
进线断路器	M202M-K20	M202M-K32	M202M-K40	M202M-K50
医疗专用隔离变压器	TI 3-S	TI 5-S	TI 7.5-S	TI 10-S
绝缘监视仪	ISOLTESTER-DIG-PLUS			
出线断路器	S202-C10、C16			

三级配电-双电源自动转换开关推荐表 (PC级 415VAC 4P 11D控制器)

额定电流 (A)	推荐型号
32	OTM32F4C11D380C
40	OTM40F4C11D380C
50	OTM50F4C11D380C
63	OTM63F4C11D380C
80	OTM80F4C11D380C
100	OTM100F4C11D380C
125	OTM125F4C11D380C
160	OTM160E4C11D380C
200	OTM200E4C11D380C
250	OTM250E4C11D380C
315	OTM315E4C11D380C
400	OTM400E4C11D380C
630	OTM630E4C11D380C

三级配电-终端配电元器件推荐表 (230VAC 50Hz)

负荷名称	推荐型号
进线断路器	SH201-C40NA、C63NA
照明	SH201-C16、C20
插座	GSN201 C16 AC30、C20 AC30
壁挂式空调	SH201-C20、C25
落地式空调	GSN201 C20 AC30、C25 AC30
防雷回路	S201M-C16
浪涌保护	OVR BT2 1N-20-320P

# 医疗配电

## 简明速选表

**三级配电-直接起动方案推荐表 (常规负载 400VAC 25kA)**

交流电动机		控制与保护开关			
额定功率 (kW)	额定电流 (A)	推荐型号	电流设定范围 (A)	消防型	带剩余电流保护功能
1.1	2.8	CPX5.3-22	2...5.3	CPX5.3-22F	CPX5.3-22L 20-50mA
1.5	3.8	CPX5.3-22	2...5.3	CPX5.3-22F	CPX5.3-22L 20-50mA
2.2	5.2	CPX5.3-22	2...5.3	CPX5.3-22F	CPX5.3-22L 20-50mA
3	6.8	CPX9.0-22	5.3...9	CPX9.0-22F	CPX9.0-22L 20-50mA
4	9	CPX12-22	9...12	CPX12-22F	CPX12-22L 20-50mA
5.5	12.1	CPX16-22	12...16	CPX16-22F	CPX16-22L 20-50mA
7.5	16.3	CPX22-22	16...22	CPX22-22F	CPX22-22L 20-50mA
11	23.2	CPX25-22	22...25	CPX25-22F	CPX25-22L 20-50mA
15	30.5	CPX32-22	25...32	CPX32-22F	CPX32-22L 20-50mA
18.5	36.8	CPX40-22	32...40	CPX40-22F	CPX40-22L 20-50mA
22	43.2	CPX45-22	40...45	CPX45-22F	CPX45-22L 20-50mA

**三级配电-软起动方案推荐表 (常规负载 Type2 400VAC 50kA AC-3 Class10)**

额定功率 (kW)	额定电流 (380VAC A)	隔离开关熔断器组 (快速熔断器)	主回路接触器	软起动器
30	57.9	OS63G (170M1569)	AX65-30-11	PSTX60-600-70
37	69	OS125G (170M1571)	AX80-30-11	PSTX72-600-70
45	85	OS125G (170M1572)	AX95-30-11	PSTX85-600-70
55	102	OS250 (170M3819)	AX115-30-11	PSTX105-600-70
75	139	OS400 (170M5810)	AX150-30-11	PSTX142-600-70
90	168	OS400 (170M5812)	AX185-30-11	PSTX170-600-70
110	205	OS400 (170M5812)	AX205-30-11	PSTX210-600-70

**三级配电-星三角起动方案推荐表 (常规负载 Type2 400VAC 36kA AC-3 Class10)**

额定功率 (kW)	额定电流 (A)	塑壳断路器	接触器	热过载继电器
30	55	XT2N 160 MA80 F F 3P	AX50-30-11 *2 AX25-30-10	TA75DU-42
37	66	XT2N 160 MA80 F F 3P	AX50-30-11 *2 AX32-30-10	TA75DU-52
45	80	XT2N 160 MA100 F F 3P	AX65-30-11 *2 AX32-30-10	TA75DU-63
55	97	XT2N 160 MA100 F F 3P	AX95-30-11 *2 AX50-30-11	E80DU-80
75	132	XT3N 250 MA160 F F 3P	AX95-30-11 *2 AX50-30-11	TA110DU-90
90	160	XT3N 250 MA200 F F 3P	AX115-30-11*2 AX65-30-11	TA110DU-110
110	195	T4N 250 PR221DS-I 250 F F 3P	AX150-30-11*2 AX80-30-11	TA200DU-150

### 电涌保护

电涌保护器		
配电系统	推荐型号	后备保护
一级配电	4xOVR BT2 120-440s P TS (埋地电缆) OVR T1 3N 25-255 TS (架空线路)	XLP1+3*OF AFC1GG200
二级配电	OVR BT2 3N 40-320P TS	S203M-C63
三级配电	220V OVR BT2 1N-20-320P	S201M-C16
	400V OVR BT2 3N-20-320P	S202M-C25

# 建筑配电

## 低压产品简明速选表

### 配电方案

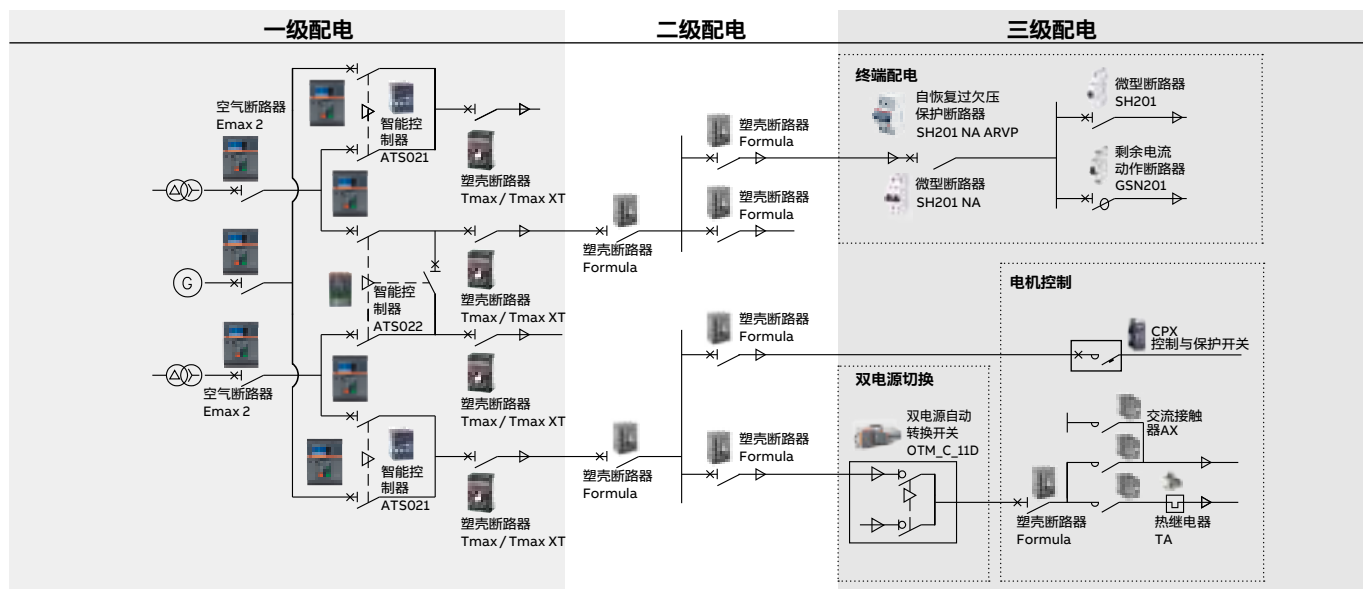

### 一级配电技术数据

**一级配电-电源主进线和联络断路器推荐表 ( 415VAC 50Hz )**

变压器				断路器		
额定功率 (kVA)	额定电流 (A)	阻抗电压 $U_k$ (%)	馈线 $I_k$ (kA)	进线断路器 Emax 2	联络断路器 Emax 2	分断能力 $I_{cu}$ (kA)“口”可选
630	909	4	22.3	E1 □ 1000 D-LSIG 3P W	E1 □ 800 D-LSI 3P W	B=42 C=50
800	1155	5	22.6	E1 □ 1250 D-LSIG 3P W	E1 □ 1000 D-LSI 3P W	B=42 C=50
1000	1443	5	28.1	E1 □ 1600 D-LSIG 3P W	E1 □ 1250 D-LSI 3P W	B=42 C=50
1250	1804	5	34.9	E2 □ 2000 D-LSIG 3P W	E1 □ 1600 D-LSI 3P W	B=42 N=66
1600	2309	6.25	35.7	E2N 2500 D-LSIG 3P W	E2 □ 2000 D-LSI 3P W	B=42 N=66

**一级配电-市发电切换断路器推荐表 ( 415VAC 50Hz )**

交流发电机		空气断路器 Emax 2	
额定功率 (kVA)	额定电流 (A)	推荐型号	
630	909	E1 □ 1000 GT-LSIG 4P W (发电); E1 □ 1000 D-LSIG 4P W (市电)	
710	1025	E1 □ 1250 GT-LSIG 4P W (发电); E1 □ 1250 D-LSIG 4P W (市电)	
800	1155	E1 □ 1250 GT-LSIG 4P W (发电); E1 □ 1250 D-LSIG 4P W (市电)	
900	1299	E1 □ 1600 GT-LSIG 4P W (发电); E1 □ 1600 D-LSIG 4P W (市电)	
1000	1443	E1 □ 1600 GT-LSIG 4P W (发电); E1 □ 1600 D-LSIG 4P W (市电)	
1120	1617	E2 □ 2000 GT-LSIG 4P W (发电); E2 □ 2000 D-LSIG 4P W (市电)	
1250	1804	E2 □ 2000 GT-LSIG 4P W (发电); E2 □ 2000 D-LSIG 4P W (市电)	

备注：发电机专用保护脱扣器GT具有发电机所有常规保护功能，还提供高低频保护、电压不平衡保护、逆功率保护、相序保护等功能，更多保护功能可详见Emax 2技术样本。

# 建筑配电

## 低压产品简明速选表

一级配电-馈线断路器（配电型）推荐表

推荐型号	脱扣器型号“Δ”可选	额定电流(A)“☆”可选	分断能力 $I_{cu}$ (kA)“□”可选
XT1 □ 160 TMD ☆ F F 3P	TMD	32 40 50 63 80 100 125 160	N=36 S=50 (32 40 仅选N)
XT2 □ 160 Δ ☆ F F 3P	TMD TMA	6.3 8 10 12.5 16 20 25 32 40 50 63 80 100 125 160	N=36 S=50
XT3 □ 250 TMD ☆ F F 3P	TMD	200 250	N=36 S=50
XT4 □ 250 Δ ☆ F F 3P	TMD TMA	200 225 250	N=36 S=50
T5 □ 400 TMA ☆ F F 3P		320 400	N=36 S=50
T5 □ 630 TMA 500 F F 3P		500	N=36 S=50
T6 □ 630 TMA 630 F F 3P		630	N=36 S=50

一级配电-双电源智能控制器推荐表  
(CB级 415VAC 50Hz)

回路名称	推荐型号
两进线一联络	ATS022
市发电切换	ATS021

### 二级配电技术数据

二级配电-断路器推荐表 (415VAC  $I_{cu}=36kA$  3P TMF热磁式 ELT LI电子式)

推荐型号	额定电流 (A)“☆”可选	分断能力 $I_{cu}$ (kA)“□”可选
A1 □ 125 TMF ☆ F F 3P	15 16 20 25 30 32 40 50 60 63 70 80 90 100 125	B=18 C=25 N=36
A2 □ 250 TMF ☆ F F 3P	125 150 160 175 200 225 250	B=18 C=25 N=36
A3 □ 400 TMF ☆ F F 3P	320 400	N=36 S=50
A3 □ 630 TMF 500 F F 3P	500	N=36 S=50
A3 □ 630 ELT LI 630 F F 3P	630	N=36 S=50

### 电涌保护器推荐表

配电系统	推荐型号	后备保护
一级配电	OVR T1 3N 25-255 TS	XLP1+3*OF AFC1GG200
二级配电	OVR BT2 3N 40-320P TS	S203M-C63

### 三级配电技术数据

三级配电-双电源自动转换开关推荐表 (PC级 415VAC 4P 11D控制器)

额定电流 (A)	推荐型号 市电-市电切换	推荐型号 市电-柴发切换
32	OTM32F4C10D380C	OTM32F4C11D380C
40	OTM40F4C10D380C	OTM40F4C11D380C
50	OTM50F4C10D380C	OTM50F4C11D380C
63	OTM63F4C10D380C	OTM63F4C11D380C
80	OTM80F4C10D380C	OTM80F4C11D380C
100	OTM100F4C10D380C	OTM100F4C11D380C
125	OTM125F4C10D380C	OTM125F4C11D380C
160	OTM160E4C10D380C	OTM160E4C11D380C
200	OTM200E4C10D380C	OTM200E4C11D380C
250	OTM250E4C10D380C	OTM250E4C11D380C
315	OTM315E4C10D380C	OTM315E4C11D380C
400	OTM400E4C10D380C	OTM400E4C11D380C
630	OTM630E4C10D380C	OTM630E4C11D380C

三级配电-终端配电元器件推荐表 (230VAC 50Hz)

负荷名称	推荐型号
进线断路器	SH201-C40NA ARVP、C63NA ARVP (自恢复式过欠压保护断路器) 或 SH201-C40NA、C63NA
照明	SH201-C16、C20
插座	GSN201 C16 AC30、C20 AC30
壁挂式空调	SH201-C20、C25
落地式空调	GSN201 C20 AC30、C25 AC30
防雷回路	S201M-C16
浪涌保护	OVR BT2 1N-20-320P

备注: ARVP 符合JGJ 242-2011《住宅建筑电气设计规范》第6.3.2规定: 每套住宅应设置自恢复式过、欠电压保护电器。

三级配电-直接起动方案推荐表 (常规负载 400VAC 25kA)

交流电动机		控制与保护开关			
额定功率 (kW)	额定电流 (A)	推荐型号	电流设定范围 (A)	消防型	带剩余电流保护功能
0.37	1.2	CPX1.2-22	0.8...1.2	CPX1.2-22F	CPX1.2-22L 20-50mA
0.55	1.6	CPX2.0-22	1.2...2	CPX2.0-22F	CPX2.0-22L 20-50mA
0.75	2.0	CPX2.0-22	1.2...2	CPX2.0-22F	CPX2.0-22L 20-50mA
1.1	2.8	CPX5.3-22	2...5.3	CPX5.3-22F	CPX5.3-22L 20-50mA
1.5	3.8	CPX5.3-22	2...5.3	CPX5.3-22F	CPX5.3-22L 20-50mA
2.2	5.2	CPX5.3-22	2...5.3	CPX5.3-22F	CPX5.3-22L 20-50mA
3	6.8	CPX9.0-22	5.3...9	CPX9.0-22F	CPX9.0-22L 20-50mA
4	9	CPX12-22	9...12	CPX12-22F	CPX12-22L 20-50mA
5.5	12.1	CPX16-22	12...16	CPX16-22F	CPX16-22L 20-50mA
7.5	16.3	CPX22-22	16...22	CPX22-22F	CPX22-22L 20-50mA
11	23.2	CPX25-22	22...25	CPX25-22F	CPX25-22L 20-50mA
15	30.5	CPX32-22	25...32	CPX32-22F	CPX32-22L 20-50mA
18.5	36.8	CPX40-22	32...40	CPX40-22F	CPX40-22L 20-50mA
22	43.2	CPX45-22	40...45	CPX45-22F	CPX45-22L 20-50mA

三级配电-星三角起动方案推荐表 (常规负载 Type2 400VAC 36kA AC-3 Class10)

额定功率 (kW)	额定电流 (A)	塑壳断路器	接触器	热过载继电器
30	55	A1N125 MF80 F F 3P	AX50-30-11 *2 AX25-30-10	TA75DU-42
37	66	A1N125 MF80 F F 3P	AX50-30-11 *2 AX32-30-10	TA75DU-52
45	80	A1N125 MF100 F F 3P	AX65-30-11 *2 AX32-30-10	TA75DU-63
55	97	A2N250 MF200 F F 3P	AX95-30-11 *2 AX50-30-11	E80DU-80
75	132	A2N250 MF200 F F 3P	AX95-30-11 *2 AX50-30-11	TA110DU-90
90	160	A2N250 MF200 F F 3P	AX115-30-11*2 AX65-30-11	TA110DU-110
110	195	A3N400 MF320 F F 3P	AX150-30-11*2 AX80-30-11	TA200DU-150

# 酒店行业

## 配电产品简明速选表

### 配电方案

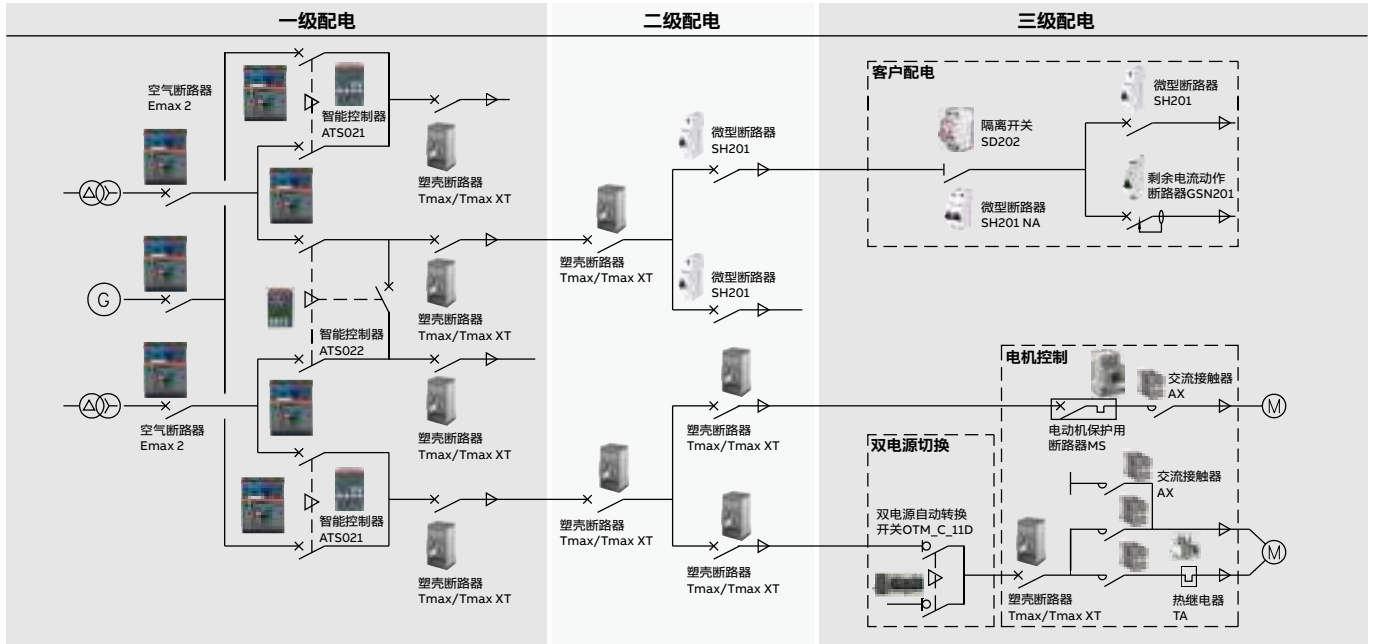

市电主进线断路器选型推荐表 (415VAC 50Hz)

变压器				主断路器 Emax 2
额定功率 (kVA)	额定电流 (A)	阻抗电压 $U_k$ (%)	馈线 $I_k$ (kA)	型号标注 (分断能力 $I_{cu}$ “口”可选: B=42kA C=50kA)
800	1155	5	22.6	E1 □ 1250 D-LSIG 3P W
1000	1443	5	28.1	E1 □ 1600 D-LSIG 3P W
1250	1804	5	34.9	E2 □ 2000 D-LSIG 3P W
1600	2309	6.25	35.7	E2N 2500 D-LSIG 3P W
2000	2887	6.25	44.3	E4N 3200 D-LSIG 3P W

“两进一母联”断路器选型推荐表 (415VAC 50Hz)

额定电流 (A)	进线断路器 Emax 2	联络断路器 Emax 2
	(分断能力 $I_{cu}$ “口”可选: B=42kA C=50kA)	
1000	E1 □ 1000 D-LSIG 3P W	E1 □ 800 D-LSI 3P W
1250	E1 □ 1250 D-LSIG 3P W	E1 □ 1000 D-LSI 3P W
1600	E1 □ 1600 D-LSIG 3P W	E1 □ 1250 D-LSI 3P W
2000	E2 □ 2000 D-LSIG 3P W	E1 □ 1600 D-LSI 3P W
2500	E2N 2500 D-LSIG 3P W	E2 □ 2000 D-LSI 3P W

发电机主断路器选型推荐表 (415VAC 50Hz)

交流发电机		主断路器 Emax 2
额定功率 (kVA)	额定电流 (A)	(分断能力 $I_{cu}$ “口”可选: B=42kA C=50kA)
630	909	E1 □ 1000 D-LSIG 3P W
710	1025	E1 □ 1250 D-LSIG 3P W
800	1155	E1 □ 1250 D-LSIG 3P W
900	1299	E1 □ 1600 D-LSIG 3P W
1000	1443	E1 □ 1600 D-LSIG 3P W
1120	1617	E2 □ 2000 D-LSIG 3P W
1250	1804	E2 □ 2000 D-LSIG 3P W

“市发电切换”断路器选型推荐表 (415VAC 50Hz)

额定电流 (A)	发电侧断路器 Emax 2	市电侧断路器 Emax 2
	(分断能力 $I_{cu}$ “口”可选: B=42kA C=50kA)	
630	E1 □ 630 D-LSIG 4P W	E1 □ 630 D-LSIG 4P W
800	E1 □ 800 D-LSIG 4P W	E1 □ 800 D-LSIG 4P W
1000	E1 □ 1000 D-LSIG 4P W	E1 □ 1000 D-LSIG 4P W
1250	E1 □ 1250 D-LSIG 4P W	E1 □ 1250 D-LSIG 4P W
1600	E1 □ 1600 D-LSIG 4P W	E1 □ 1600 D-LSIG 4P W

双电源智能控制器推荐表 (CB级 415VAC 50Hz)

回路名称	推荐型号
两进线一联络	ATS022
市发电切换	ATS021



塑壳断路器选型推荐表

推荐型号	分断能力 $I_{cu}$ (kA)“口”可选	脱扣器型号“Δ”可选	额定电流 (A) “★”可选
XT1 □ 160 TMD ☆ F F 3P	B=18 C=25 N=36 S=50 (16 20仅选B; 25仅选B C)		16 20 25 32 40 50 63 80 100 125 160
XT2 □ 160 Δ ☆ F F 3P	N=36 S=50	32A及以下选TMD 40A及以上选TMA	6.3 8 10 12.5 16 20 25 32 40 50 63 80 100 125 160
XT3 □ 250 TMD ☆ F F 3P	N=36 S=50		200 250
XT4 □ 250 TMA ☆ F F 3P	N=36 S=50		200 225 250
T5 □ 400 TMA ☆ F F 3P	N=36 S=50		320 400
T5 □ 630 TMA 500 F F 3P	N=36 S=50		500
T6 □ 630 TMA 630 F F 3P	N=36 S=50		630

微型断路器选型推荐表

回路类型	推荐型号	分断能力 $I_{cu}$ (kA)“口”可选	脱扣特性“Δ”可选	额定电流 (A) “★”可选
单相回路	S201 □ - Δ ☆	无标识=6 M=10	C D K	6 10 16 20 25 32 40 50 63
三相回路	S203 □ - Δ ☆			

电机直接起动方案（常规负载“起动器方案”与“一体化控制与保护开关方案”二选一）

电机参数		电动机起动器方案(Type2 400VAC 50kA AC-3)		一体化全能型控制与保护开关方案(400VAC 25kA AC-3)		
额定功率 (kW)	额定电流 (A)	电动机起动器		接触器	一体化全能型控制与保护开关	
		推荐型号	电流设定范围 (A)	推荐型号	推荐型号	电流设定范围 (A)
1.1	2.7	MS116-4	2.5...4	AX18-30-10	CPX5.3-22	2...5.3
1.5	3.6	MS116-4	2.5...4	AX18-30-10	CPX5.3-22	2...5.3
2.2	4.9	MS116-6.3	4...6.3	AX18-30-10	CPX5.3-22	2...5.3
3	6.5	MS132-10	6.3...10	AX25-30-10	CPX9-22	5.3...9
4	8.5	MS132-10	6.3...10	AX25-30-10	CPX12-22	9...12
5.5	11.5	MS132-12	8...12	AX25-30-10	CPX16-22	12...16
7.5	15.5	MS132-16	10...16	AX25-30-10	CPX22-22	16...22
11	22	MS132-25	20...25	AX32-30-10	CPX25-22	22...25
15	28.5	MS132-32	25...32	AX40-30-10	CPX32-22	25...32
18.5	36	MS165-42	30...42	AX40-30-10	CPX40-22	32...40
22	42	MS165-54	40...54	AX65-30-11	CPX45-22	40...45

电机星三角起动方案推荐表（常规负载 Type2 400VAC 36kA AC-3）

额定功率 (kW)	额定电流 (A)	塑壳断路器	接触器	热过载继电器
30	55	XT2N160 MA R80 F F 3P	AX50-30-11*2 AX25-30-10	TA75DU-42M
37	66	XT2N160 MA R80 F F 3P	AX50-30-11*2 AX32-30-10	TA75DU-52M
45	80	XT2N160 MA R100 F F 3P	AX65-30-11*2 AX32-30-10	TA75DU-63M
55	97	XT4N250 MA R200 F F 3P	AX95-30-11*2 AX50-30-11	TA75DU-63M
75	132	XT4N250 MA R200 F F 3P	AX95-30-11*2 AX50-30-11	TA110DU-90
90	160	XT4N250 MA R200 F F 3P	AX115-30-11*2 AX65-30-11	TA110DU-110
110	195	T4N 320 PR221DS-I R320 F F 3P	AX150-30-11*2 AX80-30-11	TA200DU-150

# 酒店行业

## 配电产品简明速选表

### 双电源自动转换开关（PC级 415VAC 4P）

额定电流 (A)	推荐型号 市电-市电切换	推荐型号 市电-柴油发电机切换
32	OTM32F4C10D380C	OTM32F4C11D380C
40	OTM40F4C10D380C	OTM40F4C11D380C
50	OTM50F4C10D380C	OTM50F4C11D380C
63	OTM63F4C10D380C	OTM63F4C11D380C
80	OTM80F4C10D380C	OTM80F4C11D380C
100	OTM100F4C10D380C	OTM100F4C11D380C
125	OTM125F4C10D380C	OTM125F4C11D380C
160	OTM160E4C10D380C	OTM160E4C11D380C
200	OTM200E4C10D380C	OTM200E4C11D380C
250	OTM250E4C10D380C	OTM250E4C11D380C
315	OTM315E4C10D380C	OTM315E4C11D380C
400	OTM400E4C10D380C	OTM400E4C11D380C
630	OTM630E4C10D380C	OTM630E4C11D380C

### 客房配电（230VAC 50Hz）

负荷名称	推荐型号
进线主开关	SD202/32、40或 SH201-C32NA、C40NA
客房照明	SH201-C16
客房插座	GSN201 C16 AC30或 GSN201 C20 AC30
风机盘管	SH201-C16
防雷回路	S201M-C16
浪涌保护	OVR BT2 1N-20-320P

### 电力监控方案

回路类别	监控内容	智能仪表配置
进线、母联、市发电切换	<ul style="list-style-type: none"> <li>采集电压、电流、频率、功率数、功率、电度、谐波</li> <li>监视断路器状态、故障状态、控制操作权限</li> <li>远程控制断路器合闸和分闸</li> </ul>	IM303
重要馈线	<ul style="list-style-type: none"> <li>采集电压、电流、功率因数</li> <li>监视断路器状态、故障状态</li> <li>远程控制断路器合闸和分闸</li> </ul>	IM302
普通馈线	<ul style="list-style-type: none"> <li>采集电流</li> <li>监视断路器状态、故障状态</li> </ul>	IM300-I

### 防雷保护方案

元件名称	一级配电	二级配电	三级配电
电涌保护器	OVR T1 3N 25-255 TS	OVR BT2 3N 70-320s P TS	OVR BT2 1N 20-320s P TS或OVR BT2 3N 20-320s P TS
后备保护	XLP1+3XOFAFC1GG200	S803-C63	S201M-C16或S203M-C16

# 酒店行业

## 客房控制产品及开关面板速选表

### 欧悦Millenium系列（不锈钢色）

#### 客房应用图

- ① 总开关：打开/关闭所有灯具
- ② 卧室灯：打开/关闭卧室灯带
- ③ 床头灯：打开/关闭床头壁灯
- ④ 阅读灯：打开/关闭右床头阅读灯
- ⑤ 夜灯：打开/关闭夜灯
- ⑥ 纱帘/卷帘：打开/关闭纱帘/卷帘
- ⑦ 卫生间1：打开/关闭卫生间筒灯
- ⑧ 卫生间2：打开/关闭卫生间灯带
- ⑨ 排气扇：打开/关闭卫生间排气扇
- ⑩ 阳台灯：打开/关闭阳台灯
- ⑪ 书桌灯：打开/关闭书桌灯
- ⑫ 迷你吧灯：打开/关闭迷你吧灯
- ⑬ 房间恒温加热/制冷
- ⑭ 请勿打扰
- ⑮ 插卡取电
- ⑯ 勿扰门铃

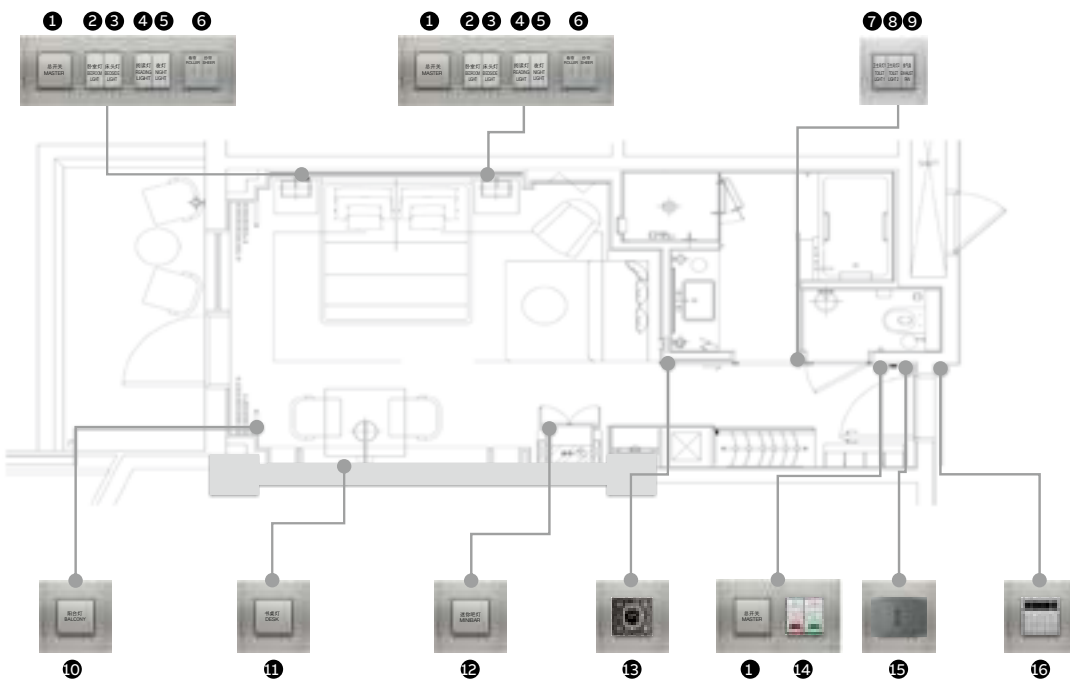

#### 详细元件配置清单

名称	型号	描述	数量 ↑
<b>一、客房控制部分</b>			
房控模块	RM/S 2.1	增强型房间控制器，标准导轨安装	1
通用输入/输出模块	US/U4.2	通用接口，4路，暗装	1
温控面板	6124/20-981-500	Millenium系列智能温控面板	1
	AMD5053	KNX传感器金属安装板	1
<b>二、开关面板部分</b>			
DND门铃开关	AM40344-ST	带“请勿打扰”LED灯和“请即清理”门铃开关	1
插卡取电开关	AM40544-ST	电子式插卡取电开关	1
勿扰开关	AM40444-ST	2位带“请勿打扰”LED灯和“请即清理”门铃开关	1
单联按钮开关	AM43044-ST	按钮开关，不锈钢	6
双联按钮开关	AM43244-ST	按钮开关，不锈钢	4

名称	型号	描述	数量 ↑
三联按钮开关	AM43053-ST	按钮开关，不锈钢	1
1位边框	AMD4144-ST	1位边框，不锈钢	5
2位边框	AMD5244-ST	2位边框，不锈钢	1
4位边框		4位边框，不锈钢	2
53型边框	AMD5153-ST	三联按钮开关/KNX开关边框，不锈钢	2
窗帘控制开关	AM11844-ST	窗帘控制开关，16AX，2个触点	2
二位二、三极插座	AMD20553	二三极插座插件，10A	5
53型边框	AMD5353-ST	一位53*53插座边框，不锈钢	5
电话插座	AMD32144	一位四芯电话插座 RJ11	1
电脑插座	AMD33144	一位八芯超5类电脑插座 RJ45	1
剃须插座	AMD401	剃须刀插座插件含暗装底盒	1
剃须刀插座边框	AMD40188-ST		1

注：欧悦Millenium系列面板开关可提供更多颜色选择：古典金、磨砂金、丝绸黑。

# 酒店行业

## 客房控制产品及开关面板速选表

### 德悦future® linear系列(碳黑色) 客房应用图

- ① 总开关: 打开/关闭所有灯具
- ② 卧室灯: 打开/关闭卧室灯带
- ③ 床头灯: 打开/关闭床头壁灯
- ④ 阅读灯: 打开/关闭右床头阅读灯
- ⑤ 夜灯: 打开/关闭夜灯
- ⑥ 窗帘/卷帘: 打开/关闭窗帘/卷帘
- ⑦ 卫生间1: 打开/关闭卫生间筒灯
- ⑧ 卫生间2: 打开/关闭卫生间灯带
- ⑨ 阳台灯: 打开/关闭阳台灯
- ⑩ 书桌灯: 打开/关闭书桌灯
- ⑪ 迷你吧台: 打开/关闭迷你吧台灯
- ⑫ 门厅: 打开/关闭走廊灯
- ⑬ 房间恒温加热/制冷
- ⑭ 请勿打扰
- ⑮ 勿扰门铃

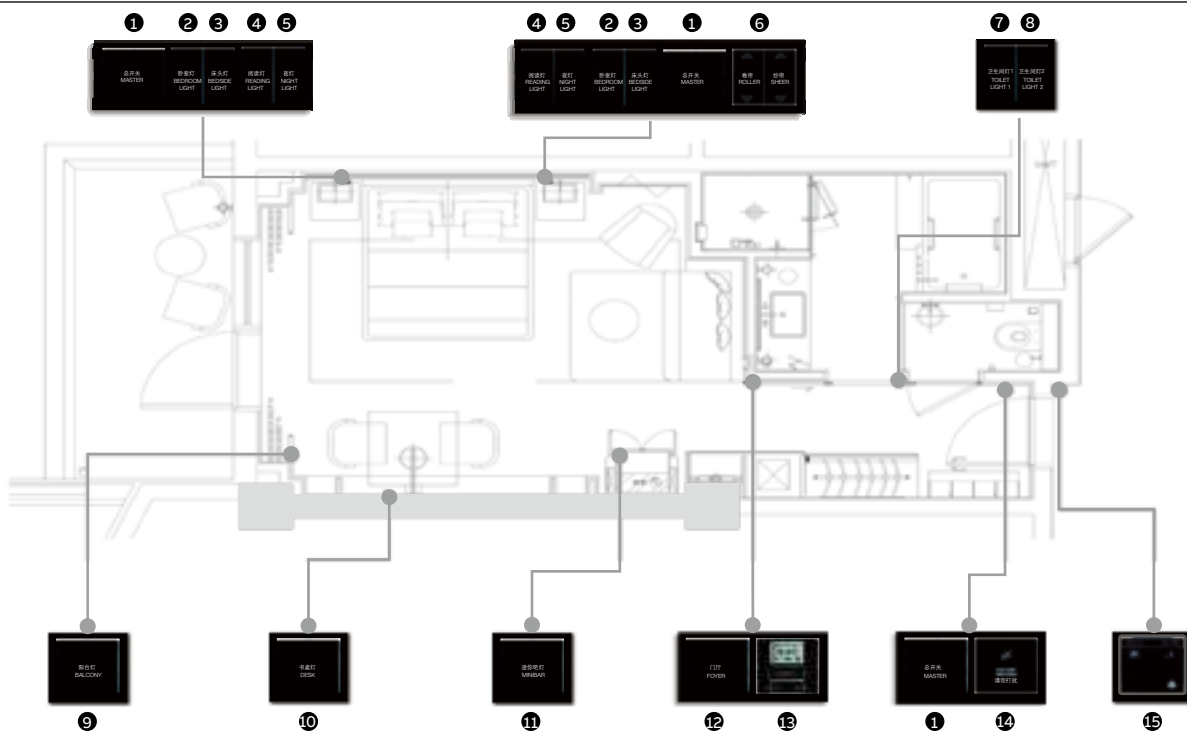

#### 详细元件配置清单

名称	型号	描述	数量 个
<b>一、客房控制部分</b>			
房控模块	RM/S 2.1	增强型房间控制器, 标准导轨安装	1
通用输入/输出模块	US/U4.2	通用接口, 4路, 暗装	1
温控面板	6124/01-81-500	德韵solo系列智能温控面板, 带显示, 碳黑色	1
	6120/12-101-500	智能面板BCU	1
<b>二、开关面板部分</b>			
DND门铃开关	2029 UC-84	插件 勿扰/清扫门铃开关	1
插卡取电开关	2025 U	插件, 插卡取电开关, 可接指示灯, 10A	1
	1792-81	面板, 插卡取电开关, 碳黑色	1
单联按钮开关	2020 US-201	插件, 一位单控按钮开关, 10A, 常开	8
	1786-81	翘板, 1联, 碳黑色	8
双联按钮开关	2020 US-205-101	插件, 二位单控按钮开关, 10A, 常开	6
	1785-81	翘板, 2联, 碳黑色	6

名称	型号	描述	数量 个
1位边框, 碳黑色	1721-181K	德悦future linear系列, 1位边框, 碳黑色	5
2位边框, 碳黑色	1722-181K	德悦future linear系列, 2位边框, 碳黑色	2
3位边框, 碳黑色	1723-181K	德悦future linear系列, 3位边框, 碳黑色	1
4位边框, 碳黑色	1724-181K	德悦future linear系列, 4位边框, 碳黑色	1
窗帘控制开关	2020/4 US	插件, 二位单控按钮开关, 10A, 常开	1
	1785 JA-81	翘板, 2联, 碳黑色	1
二位二、三极插座	2195 EUC/10-81		5
电话/电脑插座	AS3211	电话模块Cat3	1
	AS3311	电脑模块RJ45 Cat5e	1

注: 德悦future linear系列面板开关可提供更多颜色选择: 亮白、磨砂亮白、象牙白、铝银色、磨砂黑。

# ABB Connect

## 您的一站式数字化助理

无论在办公室、现场或旅途中，快速、便捷的获取和使用 ABB 电气的资料信息。

- 便捷的搜索功能
- 查询完整的 ABB 电气内容：产品样本、行业应用、安装指导、选型指南、服务及常用工具连接等
- 常用资料保存到设备上，并自动更新
- 定制期望接收的消息种类
- 在线客服支持

ABB Connect 可在 iOS、Android 和 Windows 10 设备上使用



扫描二维码，  
进入 ABB Connect





—  
**联系我们**

<http://www.abb.com.cn>

**ABB (中国) 客户服务热线**

电话: 800-820-9696 / 400-820-9696

电邮: [cn-ep-hotline@abb.com](mailto:cn-ep-hotline@abb.com)



ABB电气官方微信



ABB电气数字营销中心



ABB中国客户服务中心

## X-ON Electronics

Largest Supplier of Electrical and Electronic Components

*Click to view similar products for [Contactors - Electromechanical category](#):*

*Click to view products by [ABB manufacturer](#):*

Other Similar products are found below :

[686-120111](#) [70-901](#) [70-914](#) [MB-3D-6](#) [MC-22A/4-AC120V](#) [8-1616943-9](#) [8-1672124-5](#) [A701U](#) [AVR743D](#) [B6-40-00-84](#) [B7-40-00-84](#)  
[1616017-5](#) [HP-11D-24](#) [P25-E5019-1](#) [P40P47D13P1-24-01](#) [CA7-72-00-24Z](#) [90-162](#) [9-1393132-2](#) [2NC4F0222](#) [ACC338UMM20](#)  
[AF80-30-11-13](#) [SZ-B1](#) [3GC2H0M22](#) [3NC0T0A22](#) [3NC1Q0A22](#) [42AF35AG](#) [42AF35AH](#) [42CF35AE](#) [42CF35AL](#) [42FE35AFR](#)  
[45CG10AFA](#) [45CG10AJA](#) [45CG10EJA](#) [45CG20AF](#) [45CG20AL](#) [45CG20EF](#) [45CG20EG](#) [45CG20EL](#) [45DG10AFA](#) [45DG10AGA](#)  
[45DG10AJA](#) [45DG10ALA](#) [45DG10ELA](#) [45DG20AG](#) [45DG20AL](#) [45EG10AFA](#) [45EG10AJA](#) [45EG10ALA](#) [45EG20AL](#) [45FG10AFA](#)