

**典型性能**

- ◆ 宽范围输入 (2: 1 或 4: 1), 输出功率 6W
- ◆ 转换效率高达 85%
- ◆ 低待机功耗
- ◆ 长期短路保护, 自动恢复
- ◆ 输出过压保护
- ◆ 开关频率 300KHz
- ◆ 隔离电压 1500VDC

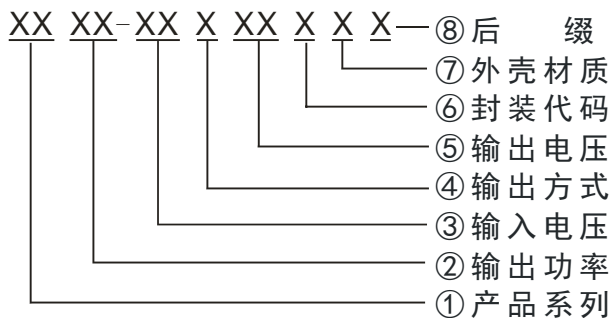

**测试条件:** 如无特殊指定, 所有参数测试均在标称输入电压、纯阻性额定负载及 25℃ 室温环境下测得。

**命名方式:**

举例:

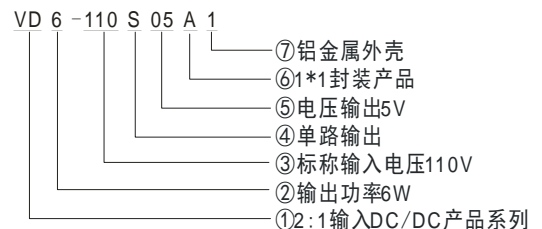
**输入特性**

待机功耗	0.8 W(Max)
输入滤波器	π 型滤波

**输出特性**

输出电压精度	全压全载	Vo	主路 ≤ ±2.0% (max); 辅路 ≤ ±3.0% (max)
电压调节率	标称负载, 全电压范围	Vo	≤ ±0.5%
负载调节率	10% ~ 100% 额定负载	Vo	≤ ±1.0%
纹波 & 噪声	标称负载, 标称电压		≤ 100mVp-p (20MHz 带宽)
输出过压保护			110%~140%Vo
输出短路保护			可持续, 自恢复
动态响应	25% 的标称负载阶跃	ΔVo/Δt	≤ ±5.0%/1ms
输出电压调节			无调节端
启动延迟时间	典型值		200ms

**一般特性**

开关频率	典型值	300KHz
工作温度	使用参考温度降额曲线图	-40℃ ~ +85℃
储存温度	--	-55℃ ~ +125℃
最大壳温	工作曲线范围内	+105℃
相对湿度	无凝结	5%~95%
外壳材料	--	铝金属外壳
隔离电压	输入对输出	1500Vdc ≤ 0.5mA / 1min
最小无故障间隔时间	MIL-HDBK-217F@25℃	2X10 <sup>5</sup> Hrs
重量	平均值	15g

## 典型产品列表

产品型号	输入电压范围(VDC)		输出电压/电流 (Vo/Io)		输入电流(mA) 标称电压		最大容 性负载	反射纹 波电流	效率 (%)
	标称值	范围值	电压(V)	电流 (mA)	满载 typ.	空载 typ.	uF	mA	Typ.
VD6-110S05A1	110	72-144	5	1200	67	3	2200	--	81
VD6-110S12A1			12	600	66		470		83
VD6-110S15A1			15	400	64		330		85
*VD6-110S24A1			24	250	64		100		85
UD6-72S05A1	72	40-160	5	1200	103	3	1000	--	81
UD6-72S12A1			12	600	98		470		85
UD6-72S15A1			15	400	98		220		85
UD6-72S24A1			24	250	98		100		85

注“\*”为开发中型号

## 温度特性曲线图

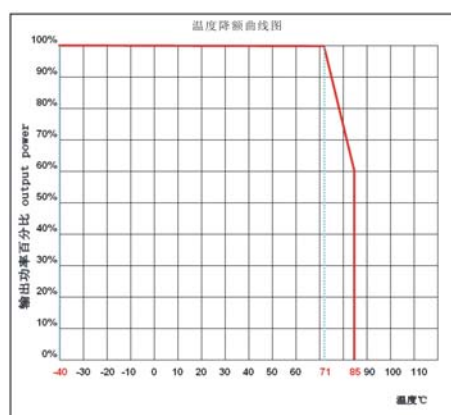
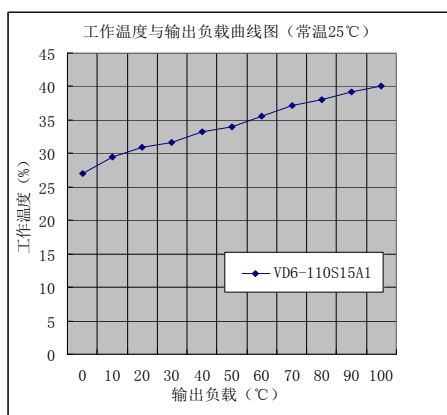

## 效率与待机功耗特性曲线图

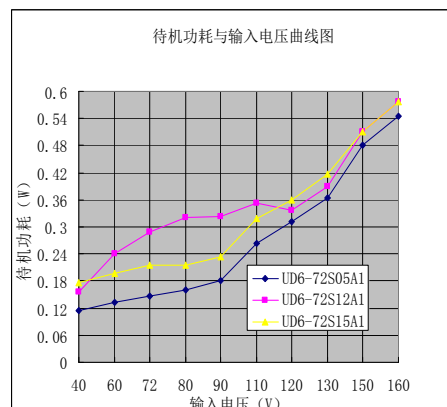
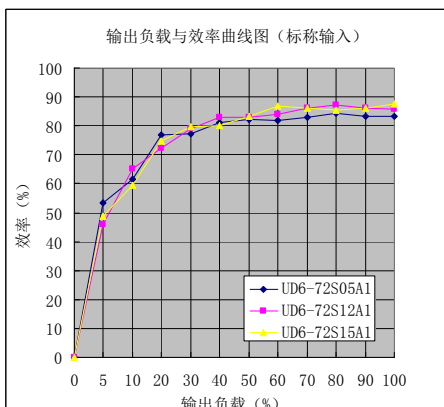
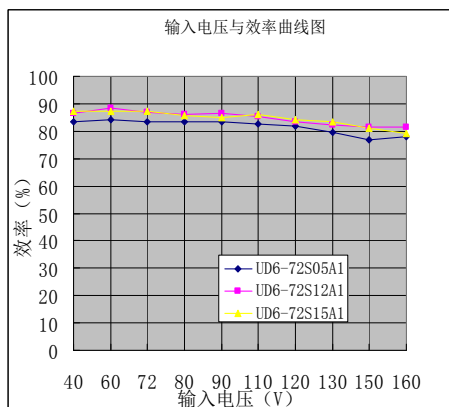
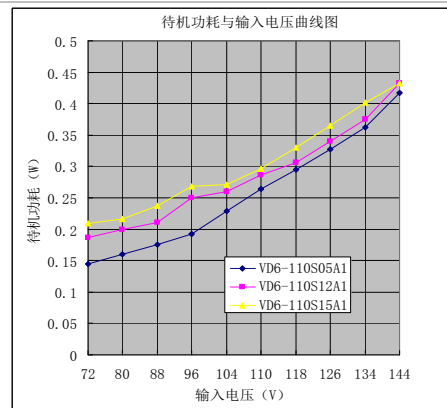
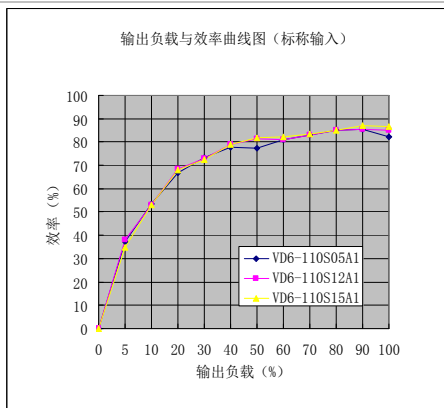
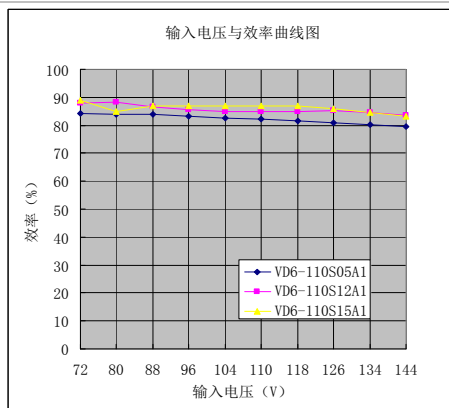

产品特性图 (图例为产品 VD6-110S05A1 的测试波形)

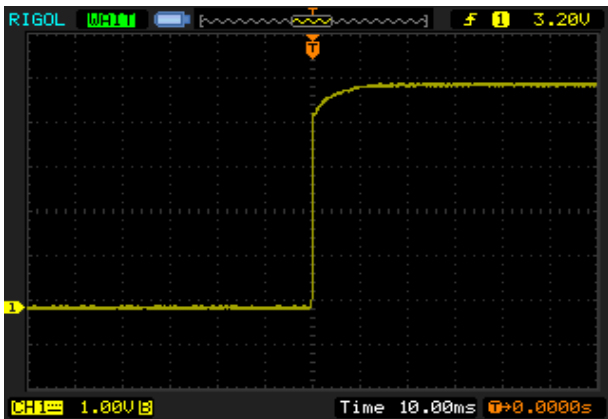

输出上升时间波形图 (标称满载)

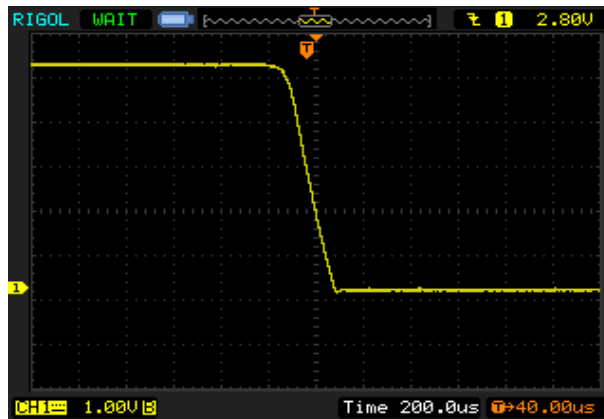

输出下降时间波形图 (标称满载)

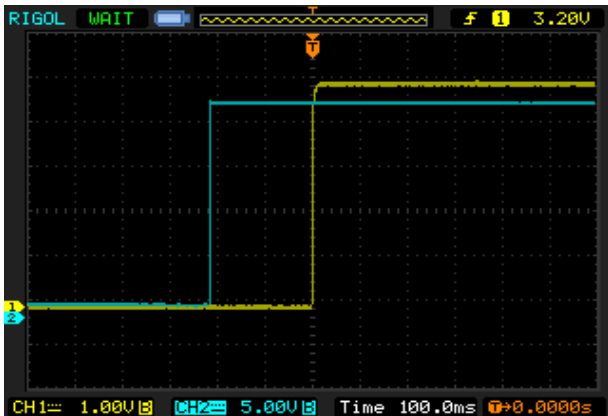

开机延迟时间波形图 (标称满载)

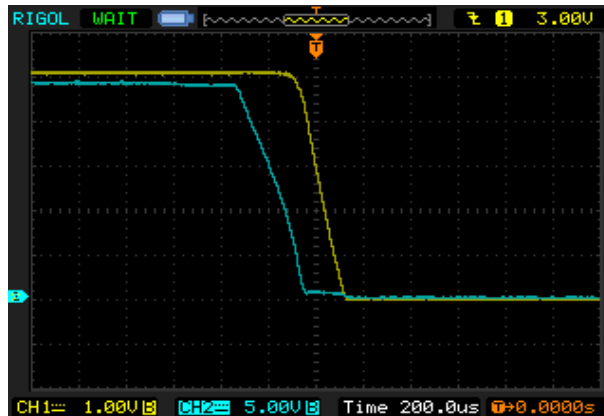

关机延迟时间波形图 (标称满载)

EMC 特性

EMI	传导骚扰	CISPR22/EN55022 CLASSB (需加外围电路)
	辐射骚扰	CISPR22/EN55022 CLASSB (需加外围电路)
EMS	静电放电	IEC/EN61000-4-2 Contact ±4KV
	辐射抗扰度	IEC/EN61000-4-3 10V/m
	脉冲群抗扰度	IEC/EN61000-4-4 ±2KV (需加外围电路)
	浪涌抗扰	IEC/EN61000-4-5 ±2KV (需加外围电路)
	传导骚扰抗扰度	IEC/EN61000-4-6 3Vr.m.s
	电压暂降、跌落和短时中断抗扰度	IEC/EN61000-4-29 0%-70%

封装尺寸与引脚功能图

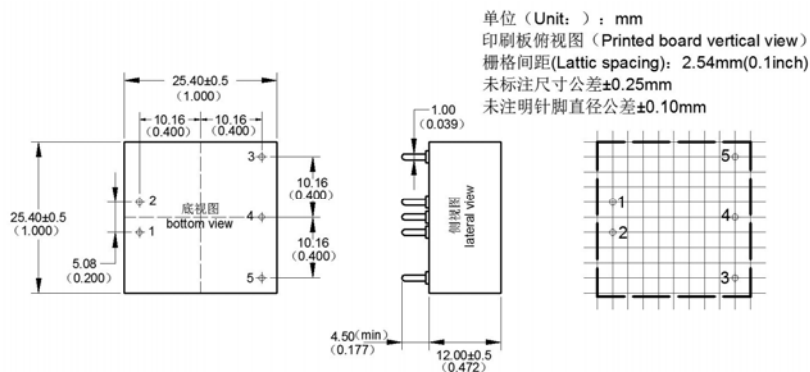

单路 (S)	1	2	3	4	5
	-Vin 输入负极	+Vin 输入正极	+Vo 输出正	NP 无此脚	GND 输出地

\*注意: 电源模块的各管脚定义如与选型手册不符, 应以实物标签上的标注为准。

## 封装描述

封装代号	L x W x H	
A	25.40 × 25.40 × 12mm	1.000× 1.000 × 0.472inch

## 设计与应用参考

### 推荐电路

#### ① DC/DC 测试电路：

一般推荐电容：C0：47-100uF；C1：10-22uF。

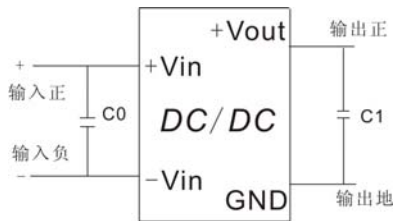

#### ② 输入反射纹波电流测试电路：

电容 C 需选取低 ESR 类型电容，耐压值应大于产品输入电压最大值；

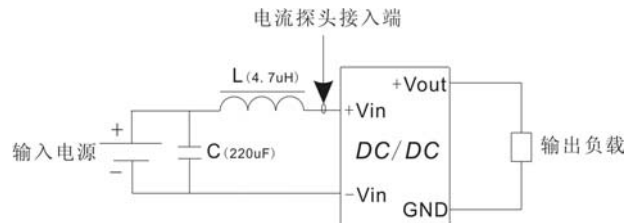

#### ③ 纹波&噪声测试：(双绞线法 20MHZ 带宽)

测试方法：

a、纹波噪声是利用 12#双绞线连接，示波器带宽设置为 20MHz，100M 带宽探头，且在探头端上并联 0.1uF 聚丙烯电容 和 47uF 高频低阻电解电容，示波器采样使用 Sample 取样模式。

b、输出纹波噪声测试示意图：

把电源输入端连接到输入电源，电源输出通过治具板连接到电子负载，测试单独用 30cm±2 cm 取样线直接从电源输出端口取样。功率线根据输出电流的大小选取相应线径的带绝缘皮的导线。

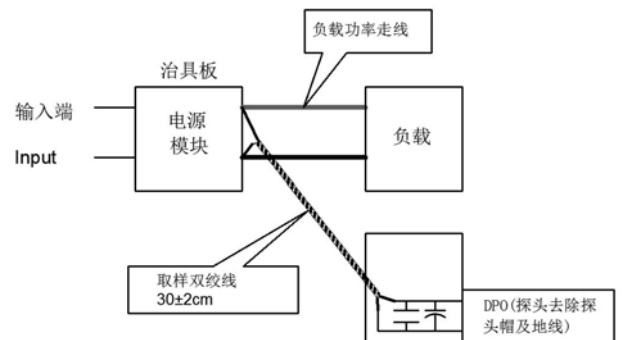

### 应用参考：

- 1、建议最小使用负载为 5%-10%，空载使用输出纹波有可能会增大，其它性能基本不受影响；
- 2、建议双路输出产品负载不平衡小于±5%；
- 3、最大容性负载为纯阻满载条件测试所得；
- 4、我司可提供电源整体解决方案，或产品订制；
- 5、因篇幅有限，若有其它疑问请与我司相关人员联系；

## X-ON Electronics

Largest Supplier of Electrical and Electronic Components

*Click to view similar products for [Power Management Modules](#) category:*

*Click to view products by [Aipu](#) manufacturer:*

Other Similar products are found below :

[FPF1C2P5BF07A](#) [FPF1C2P5MF07AM](#) [FH2000NPBAP](#) [B0505S-2W](#) [HLK-5D1205](#) [HLK-10D4805B](#) [B0505XT-1WR2-R](#) [B0505S-1W](#)  
[B1224S-1WR2](#) [AP24N20-HV](#) [TAS25-24-W](#) [TAS10-5-W](#) [TAS10-24-W](#) [TAD10-1505-NI](#) [LS03-13B09R3](#) [HCES1-05D12](#) [HCS2-12D15](#)  
[DC2626A](#) [DFR0756](#) [CS-POWEEVER-02](#) [CS-POWEEVER-01](#) [01D-6R5-2A](#) [11D-05S05NANL](#) [12D-03S05N3KVAC](#) [12D-](#)  
[05S05N3WNL](#) [12D-05S05RNL](#) [12D-24S05R2W](#) [12DA-05S05N2W](#) [13D-05S05NCNL](#) [13DS1-12D09NNL](#) [13DSB-05S05N1.5KV](#) [14D-](#)  
[12S03R1KVNL](#) [14DB-05S05N1.5KV](#) [14DZ-05S05R2W](#) [MEE1S0309SC](#) [22D-12D12NCNL](#) [EN5322QI](#) [LTM4624EY#PBF](#) [1SP0340V2M0-](#)  
[45](#) [IGD515EI](#) [1SP0335D2S1-5SNA0750G650300](#) [2SP0115T2A0-FF600R12ME4](#) [2SP0115T2A0-12](#) [2SD106AI-17](#) [UL](#) [2SC0635T2A1-45](#)  
[2SC0115T2A0-12](#) [2SC0108T2F1-17](#) [1SD210F2-MBN1200H45E2-H\\_Opt1](#) [A0505S-1W](#) [A0505S-1WR2](#)