

RK10J 带旋钮型

可应对各种回流焊, 浸焊的薄型。

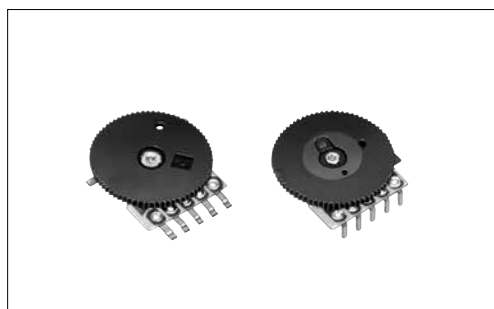

主要规格



项目	规格
总阻值允许差	±30%
最高使用电压	50V AC, 20V DC (单联也可)
全旋转角度	270° ±10°
旋转扭矩	0.5 to 10mN·m
操作寿命	10,000 cycles
使用温度范围	-10°C to +60°C

产品一览

电阻体数	操作部种类	总阻值 (kΩ)	电阻规律	焊接方法	安装种类	可用于直流	最小订货单位 (pcs.)		产品编号	图号
							日本	出口		
单联	旋转径: φ14 板厚: t1.0 颜色: 黑	10	1B	Manual	插入 (2mm)	20V DC	3,000	2,400	RK10J11E0034	1
		20	3B						RK10J11E002Y	
2联		10	15A			不可 AC 专用			RK10J12E0A0A	
		20	15C						RK10J12E002L	
单联	旋转径: φ14 板厚: t1.0 颜色: 黑	10	15A	Reflow	面贴装	20V DC	3,000	3,000	RK10J11R001Y	2
			3B						RK10J11R0A0H	
2联			15A			不可 AC 专用			RK10J12R0A0B	
			15C						RK10J12R0052	

注 还有上述以外的其他规格, 请查看其他产品规格 (P.373,374)。

包装规格

散装 / 载带

焊接方法	包装状态	包装数 (pcs.)			载带宽度 (mm)	出口包装箱尺寸 (mm)
		卷盘	1箱 / 日本	1箱 / 出口包装		
Manual	散装	—	3,000	2,400	—	371×250×190
Reflow	载带	1,000	3,000	3,000	24	401×397×139

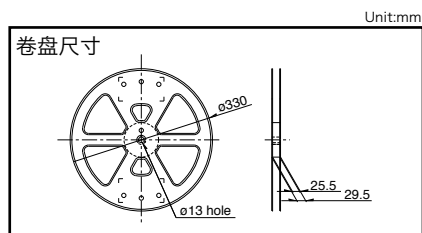

外形图

No.	照片	形状	印刷电路板安装孔尺寸图 (自插入侧所看到的图)
1			

其他产品规格 ▶ P.373
关于产品列表以外的其他产品订购 ▶ P.375
焊接条件 ▶ P.376

■ 安装板及端子种类

Unit:mm

RK10J1 □ E	
端子长度 : 2.0	端子长度 : 2.8

■ 旋钮的种类

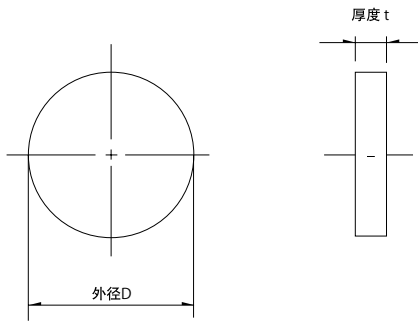

适用产品	旋钮种类				本体厚度 (mm)
	种类	外径 D	厚度 t (mm)	颜色	
RK10J11E RK10J12E	K4	φ14	0.9	Black	1.8
	K5	φ16	3.0		4.0
RK10J11R RK10J12R (Reflow-type)	K1	φ14	1.0	Black	2.5
	K2	φ14	2.5		3.8
	K3	φ16			

注

部分是本公司推荐规格。

旋转电位器

滑动电位器

金属轴

绝缘轴

旋钮操作型

贯通轴

中空轴

若订购产品一览里没有记载的产品, 请参阅下列进行指定。

■ 订货时的记入例

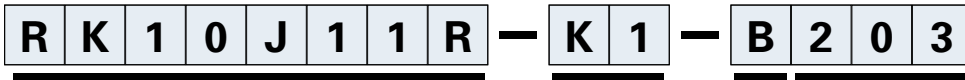

产品型号

记号	产品型号
RK10J11E	10型 单联 插入型
RK10J12E	10型 2联 插入型
RK10J11R	10型 单联 Reflow type
RK10J12R	10型 2联 Reflow type

操作部形状 (旋钮外径·厚度) (mm)

记号	RK10J1□E	RK10J1□R
K1	—	φ14 t1.0
K2	—	φ14 t2.5
K3	—	φ16 t2.5
K4	φ14 t0.9	—
K5	φ16 t3.0	—

*颜色: 黑

电阻规律

记号	电阻规律	记号	电阻规律
A	15A	C	15C
B	1B	V	3B

B: 音质用及通用
V: 音量用

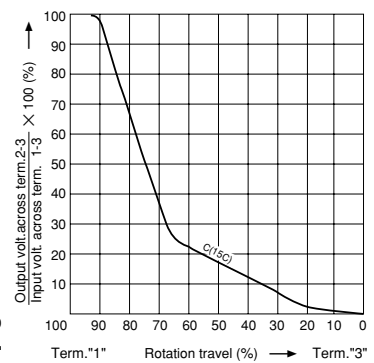
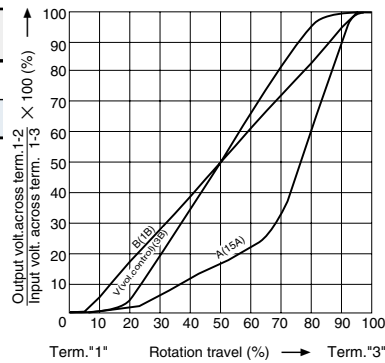

总阻值







记号	总阻值 (kΩ)	记号	总阻值 (kΩ)
103	10	503	50
203	20	104	100

注

部是本公司推荐规格。

旋钮操作型电位器

产品系列一览

型	旋钮后安装型			带旋钮型	
	RK08H1□1	RK08H1□2	RK08H1□3	RK10J1□E	RK10J1□R
系列	单联 / 2 联		单联 / 2 联	单联 / 2 联	单联 / 2 联
照片					
端子安装方向	Vertical	Back-to-back mounting	Reflow type	—	—
使用温度范围	-10°C to +60°C				
操作寿命	无定位 10,000 cycles 带定位 5,000 cycles			10,000 cycles	
车用产品	—	—	—	—	—
生命周期					
电性能	总阻值 (kΩ)	5, 10, 20, 50, 100			10, 20, 50, 100
	电阻规律	15A, 1B, 3B, 15C			
	额定功率	0.03W			
	绝缘电阻	—	—	—	100MΩ min. 100V DC
	耐电压	—	—	—	100V AC for 1minute
机械性能	定位	无 / 中央定位			无
	旋转止挡强度	0.1N			70mN·m
	推拉强度	10N			5N
端子形状	插入式		回流式	插入式	回流式
页	368			372	

■ 剩余电阻值

※ 剩余规定品的应用

标称全电阻值	剩余电阻值 ※
$100k\Omega \geq R \geq 50k\Omega$	标称全电阻值的 0.1% 以下
$50k\Omega > R > 10k\Omega$	30Ω or less
$10k\Omega \geq R$	20Ω or less

■ 最大衰减量

标称全电阻值	最大衰减量
$R \geq 100k\Omega$	90dB min.
$100k\Omega > R \geq 50k\Omega$	80dB min.
$50k\Omega > R \geq 10k\Omega$	70dB min.
$10k\Omega > R$	60dB min.

旋钮操作型电位器的焊接条件	376
电位器 使用时的注意事项	418
电位器 测量方法 · 试验方法	420
电位器 电阻规律性	422

手工焊接方式的参考举例

系列	烙铁头温度	焊接时间	焊接次数
RK08□11, RK08H1□2, RK10J	350°C max.	3s max.	1 time

回流方式的参考举例

温度分布

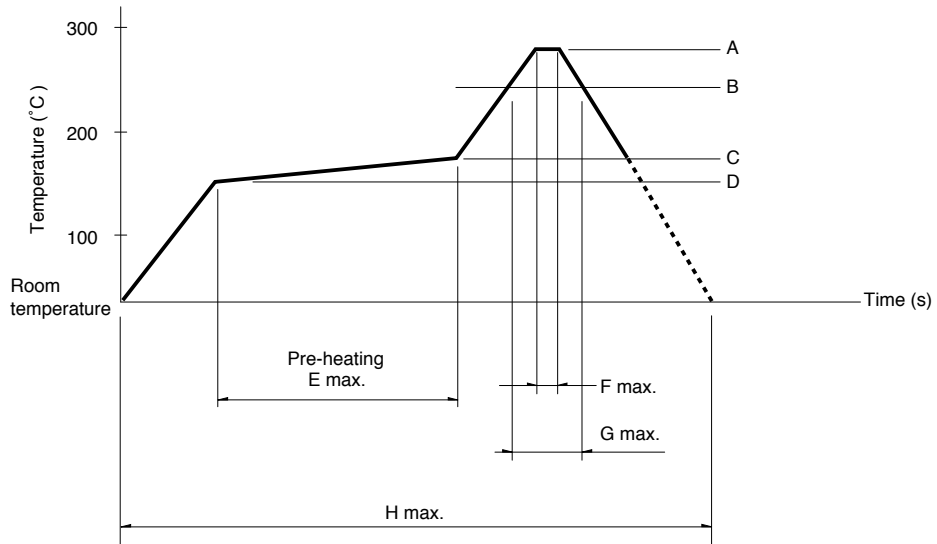

系列	A	B	C	D	E	F	G	H	回流焊次数
RK08H1□3, RK10J1□R	250°C	200°C	150°C	150°C	2 min.	3s	40s	4 min.	2 times max.

注

1. 本产品, 在只有红外线的回流焊接炉中, 有焊接不附着的可能, 所以请使用温风回流焊接炉, 或红外线 + 温风回流焊接炉。
2. 上图所示温度是采用温风回流焊接方式时的电位器端子部的最高温度。因为根据电路板的材质, 大小, 厚度等的不同, 电路板温度和电位器表面温度有相差很大的可能, 请注意, 电位器表面温度不要超过 250°C。
3. 根据回流焊接槽的种类, 条件不同结果不同, 请事先充分进行确认之后使用。

X-ON Electronics

Largest Supplier of Electrical and Electronic Components

Click to view similar products for [Potentiometers](#) category:

Click to view products by [ALPS](#) manufacturer:

Other Similar products are found below :

[590SX1N32F103SS](#) [006-0-1](#) [591SXJ48S252SC](#) [D31409](#) [70B1G048K502X-A](#) [70B1M032S502W](#) [70B8N056F502W](#) [70J8N048S104U](#)
[70L1N048S103W](#) [81R1A-R22-A20L](#) [85A2A-B28-B27/R51](#) [GS1G044P103UA](#) [GS1T032S103UA](#) [A47-200K](#) [A4720K](#) [RA20LASD251A](#)
[132-0-0-502](#) [132-2-0-202](#) [132-0-0-102](#) [132-0-0-103](#) [132B00301](#) [RK14K1220-F25-C0-A103](#) [RK14K1220F25C0C104](#) [RK14K1220-F25-C1-](#)
[B103](#) [14910AABHSX10102KA](#) [14910F0GJSX10105KA](#) [14910FAGJSX10102KA](#) [14910FBGLFY00103KA](#) [14910AABHSX10103KA](#)
[14910AABHSX10502KA](#) [14910FAGJSX10104KA](#) [ASM6674E](#) [152-01031](#) [P140KH1-F15AR50K](#) [P170SPD-FC15BR10K](#) [P231-EC20BR5K](#)
[P270-109A](#) [J97589](#) [P9A2R000FISX1103MA](#) [248BBHS0XB25104MA](#) [248BBHS0XB25503MA](#) [RV170F-10-15R1-B500K-0021](#) [RV24AF-](#)
[10-15R1-B500-3](#) [A43-750](#) [A47-15K](#) [A4750K](#) [SPPG048S103U](#) [SPPG056P103U](#) [SWE-10](#) [GA2G040F103BA](#)