

# QUICK JUNCTION MODULES

РАСПРЕДЕЛИТЕЛЬНЫЕ МОДУЛИ

БЫСТРОГО СОЕДИНЕНИЯ

Aeronautics

Авиация

Defence

Оборона

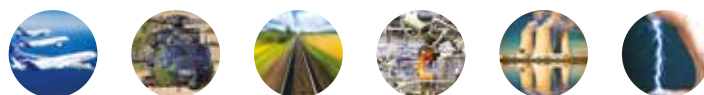

# СОДЕРЖАНИЕ

## TABLE OF CONTENTS



<b>МОДУЛИ ТИПА 1750 И ПРОИЗВОДНЫЕ ОТ НИХ</b>	<b>5</b>	<b>MODULES 1750 SERIES AND DERIVED</b>
<b>МОДУЛИ 1750</b>	<b>7</b>	<b>MODULES 1750</b>
Общие сведения	8	Presentation
Технические характеристики	9	Technical data
Система обозначений	9	Part numbering system
Модули 1750 для вставляемых контактов	10	1750 modules for crimped contacts
Заземленные модули 1750	12	1750 grounding modules
Модуль 1750 для печатной платы	13	Straight PCB solder 1750 module
Модули 1750 со вставленными резисторами	13	1750 modules with inserted resistances
Модули 1750 со вставленными диодами	14	1750 modules with inserted diodes
Модули 1750 винтовые	15	1750 stud modules
Таблица обозначений	16	Part number table
<b>МОДУЛИ 1765 С КОМПЛЕКТУЮЩИМИ ДЕТАЛЯМИ</b>	<b>17</b>	<b>1765 COMPONENT CARRIER MODULES</b>
Общие сведения	18	Presentation
Технические характеристики	18	Technical data
Модули 1765 с компонентами, спаиваемыми на печатную плату	19	1765 modules with components soldered on PCB
Модули 1765 с компонентами, спаиваемыми на контактные пластины	20	1765 modules with components soldered on pads
Таблица обозначений	21	Part number table
<b>МОДУЛИ 1767 PA</b>	<b>23</b>	<b>1767 PA MODULES</b>
Общие сведения	24	Presentation
Технические характеристики	25	Technical data
Система обозначений	25	Part numbering system
Модули 1767 PA	26	1767 PA modules
Таблица обозначений	27	Part number table
<b>ПРИСПОСОБЛЕНИЯ</b>	<b>29</b>	<b>ACCESSORIES</b>
Металлические планки	30	Metallic rails
Композитные планки	31	Composite rails
Этикетки для модулей	32	Marking tags for modules
Таблица обозначений	32	Part number table
<b>МОДУЛИ ТИПА 1100 И ПРОИЗВОДНЫЕ ОТ НИХ</b>	<b>33</b>	<b>MODULES 1100 SERIES AND DERIVED</b>
<b>МОДУЛИ 1100</b>	<b>35</b>	<b>1100 MODULES</b>
Общие сведения	36	Presentation
Технические характеристики	37	Technical data
Система обозначений	37	Part numbering system
Модули 1100	38	1100 modules
Заземленные модули 1100	39	1100 grounding modules
Модули 1100 с корпусом для спаивания	40	1100 solder cup modules
Модули 1100 для печатной платы	40	Straight PCB 1100 modules
Индивидуальные элементы крепления	41	Individual mounting brackets
Тип 1130 - модули со вставленными диодами	42	Type 1130 - modules with inserted diodes
Тип 1130 - модули со вставленными резисторами	43	Type 1130 - modules with inserted resistances
Соединительные блоки винтовые (BJT)	44	Stud junction blocks (BJT)
Соединительные блоки с несущими компонентами	46	Component carrier junction blocks
Таблица обозначений	49	Part number table
<b>МОДУЛИ 1200 - МИКРОНАПРЯЖЕННОСТЬ - ABS 1569</b>	<b>51</b>	<b>1200 MODULES - MICRO INTENSITY - ABS 1569</b>
Общие сведения	52	Presentation
Технические характеристики	52	Technical data
Система обозначений	53	Part numbering system
Модули 1200	53	1200 modules
Размеры планок 1100 и 1200	54	1100 & 1200 rail dimensions
Таблица обозначений	54	Part number table
<b>ПРИСПОСОБЛЕНИЯ</b>	<b>55</b>	<b>ACCESSORIES</b>
Металлические планки	56	Metallic rails
Упор	57	End stop
Этикетки для модулей	57	Marking tags for modules
Таблица обозначений	58	Part number table

# СОДЕРЖАНИЕ

## TABLE OF CONTENTS



<b>КРУГЛЫЕ МОДУЛИ И СОЕДИНИТЕЛИ</b>	<b>59</b>	<b>CIRCULAR MODULES AND SPLICES</b>	
<b>КРУГЛЫЕ ЗАЗЕМЛЕННЫЕ МОДУЛИ</b>	<b>61</b>	<b>CIRCULAR GROUNDING MODULES</b>	
Общие сведения	62	Presentation	
Технические характеристики	63	Technical data	
Круглые модули для штыревых контактов	64	Circular modules for pin contacts	
Круглые модули для гнездовых контактов	64	Circular modules for socket contacts	
Круглые модули с резистором - гнездовые контакты	65	Circular modules with resistors - socket contacts	
Таблица обозначений	66	Part number table	
<b>СОЕДИНИТЕЛИ И ЗАЖИМЫ</b>	<b>67</b>	<b>TERMINAL BLOCKS AND SPLICES</b>	
Общие сведения о соединителях	68	Presentation of splices	
Технические характеристики	68	Technical data	
Соединители для штыревых контактов	69	Splices for pin contacts	
Соединители для гнездовых контактов	70	Splices for socket contacts	
Соединители с компонентами	70	Splices with components	
Соединители со вставленными диодами	71	Splices with inserted diodes	
Соединители со вставленными предохранителями	71	Splices with inserted fuses	
Соединители со вставленными резисторами	72	Splices with inserted resistances	
Общие сведения о зажимах	74	Presentation of terminals	
Завинчиваемые зажимы	74	Screw mounting terminals	
Вставляемые зажимы	75	Crimp terminals	
Таблица обозначений	77	Part number table	
<b>КОНТАКТЫ И ИНСТРУМЕНТЫ</b>	<b>79</b>	<b>CONTACTS &amp; TOOLING</b>	
Контакты	80	Contacts	
Герметичные клапаны	81	Sealing plugs	
Инструменты для контактов	82	Tools for contacts	
Инструменты для модулей	83	Tools for modules	
Таблица обозначений	83	Part number table	
<b>ПРОЦЕДУРЫ</b>	<b>85</b>	<b>INSTRUCTIONS</b>	
Процедура соединения проводами электрических контактов	86	Wiring instructions for electrical contacts	
Модули 1767PA - процедура соединения кабелями	88	1767PA modules - wiring instructions	
Модули 1767PA - монтаж/демонтаж на металлическую планку	91	1767PA modules - mounting/unmounting on metallic rail	
Модули 1767PA - монтаж/демонтаж на композитную планку	91	1767PA modules - mounting/unmounting on composite rail	
Модули 1100 и 1200 монтаж/демонтаж на металлическую планку	92	1100 & 1200 modules mounting/unmounting on metallic rail	
<b>ДРУГИЕ ИЗДЕЛИЯ AMPHENOL</b>	<b>93</b>	<b>OTHER AMPHENOL PRODUCTS</b>	
Соединительные модули SAE-AS81714 и MIL-T-81714 серии I	94	Terminal Junction Modules SAE-AS81714 & MIL-T-81714 Series I	
Соединительные гнездовые модули SAE-AS81714 и MIL-T-81714 серии II	95	Socket Junction Modules SAE-AS81714 & MIL-T-81714 Series II	
Серия Luminus	96	Luminus Series	
Серия Pegasus	96	Pegasus Series	
Magnus MJP	97	Magnus MJP	
Легковесные заземленные модули	97	Lightweight grounding modules	
Заземленные модули	98	Ground blocks	
<b>ОБЩИЙ ПЕРЕЧЕНЬ ЧИСЛОВЫХ ОБОЗНАЧЕНИЙ (Артикулов)</b>	<b>99</b>	<b>GENERAL PART NUMBER TABLE</b>	



# QUICK JUNCTION MODULES

РАСПРЕДЕЛИТЕЛЬНЫЕ МОДУЛИ  
БЫСТРОГО СОЕДИНЕНИЯ

Modules 1750 series and derived  
Модули типа 1750 и производные от них

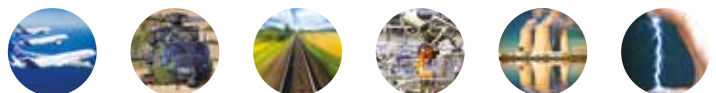



# QUICK JUNCTION MODULES

РАСПРЕДЕЛИТЕЛЬНЫЕ МОДУЛИ  
БЫСТРОГО СОЕДИНЕНИЯ

MODULES 1750 / МОДУЛИ 1750

Modules 1750

Модули 1750

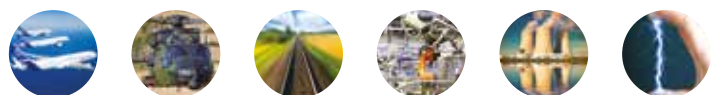

# ОБЩИЕ СВЕДЕНИЯ

## PRESENTATION

Распределительные модули **типа 1750** обеспечивают модульное соединение с повышенной плотностью монтажа, высочайшие эксплуатационные показатели, а также быстроту и удобство установки.

Они устанавливаются путем вставки и снимаются путем извлечения без применения специальных инструментов, частично или по всей длине асимметричной металлической планки, оснащенной пружиной, или композитной планки, обеспечивающей блокировку каждого модуля. Можно в любой момент заменить модуль, не затрагивая соседние.

Все модули устанавливаются с шагом 14 мм. Они подходят для стандартизованных вставляемых контактов размеров 22-20-16-12 и 10, калибр от 26 до 8 AWG, которые соответствуют площади сечения кабеля от 0,15 до 8,98 мм<sup>2</sup>.

- **СТАНДАРТИЗОВАННЫЕ NF/UTE C93-462.**
- Монтаж с **ПОВЫШЕННОЙ ПЛОТНОСТЬЮ МОДУЛЕЙ** при помощи стандартизованных инструментов.
- Вставляемые контакты (P) размеры 22 - 20 - 16 - 12 и 10 - калибр от 26 до 8 AWG, стандартизованные **NF L53-105 - EN 3155-016.**
- **БЫСТРОТА ДЕЙСТВИЙ:** Как при установке, так и при снятии модулей, частично или по всей длине планки, без применения специальных инструментов.
- Герметичность модулей за счет повторного формования прокладки с повышенной плотностью прилегания.
- Контактные точки размечены в алфавитном порядке на герметичной прокладке.
- Расположение контактов показывает белая линия, обозначающая электрические контуры.
- Многочисленные схемы межсоединений для всех размеров.
- **Заземленный модуль на металлической планке.**
- **МЕТАЛЛИЧЕСКАЯ** или **КОМПОЗИТНАЯ** планка (уменьшение массы на 60 %).
- **Модули Amphenol Air LB типа 1750** монтируются на одну планку с **возвратными модулями, разнотипными модулями, модулями со вставленными диодами, с несущими компонентами, а также с винтовыми модулями (BJT).**
- Различные варианты размеров и расположения.
- Каждый модуль снабжен справочной этикеткой.

Distribution modules **type 1750** provide wiring high density modular connections, very high performance, easy and fast installation.

They may be inserted and extracted without special tools, in part or all along the dissymmetrical metallic rail with spring or a composite rail which locks each module in place. Modules may be changed at any time without removing adjacent modules.

All modules have the same pitch of .551 inch. They are suited for standard crimp contacts sizes 22-20-16-12 and 10 for 26 to 8 AWG which correspond to cable cross sections from 0.15 to 8.98 mm<sup>2</sup>.

- **NF/UTE C93-462 STANDARD.**
- **VERY HIGH DENSITY CONTACT POINTS**, wired with standard tools.
- Crimp contacts (P) sizes 22 - 20 - 16 - 12 and 10 - from 26 to 8 AWG. **NF L53-105 - EN 3155-016** standards.
- **QUICK MAINTENANCE** : Modules assembled and disassembled, either in sections or on the whole length of the rail, without special tools.
- Sealing of modules is ensured by a patented overmoulded grommet.
- Points of contacts are identified alphabetically on the hermetic sealed grommet.
- Contact layouts are indicated with a white line symbolizing electrical circuits.
- Broad range of interconnection layouts available in all sizes.
- **Grounding module on metallic rail.**
- **METALLIC** or **COMPOSITE** rails (with 60% weight saving).
- **Amphenol Air LB modules type 1750** can be assembled on the same rail with **feedback modules, mixed modules, with inserted diodes, component carrier module, grounding modules and terminal junction blocks (BJT).**
- Mixed sizes and layouts are available.
- Each module has a reference tag holder for easier identification.



# ТЕХНИЧЕСКИЕ ХАРАКТЕРИСТИКИ TECHNICAL DATA

## МЕХАНИЧЕСКИЕ

Модуль	Материал	: Термопластичный материал
Прокладка	Материал	: Кремниевый эластомер
Контакт	Материал	: Медный сплав
	Защитное покрытие	: Золото на никеле
Износостойкость		: 10 полных циклов монтажа/демонтажа контакта в выемке
Колебания		: Синусоидальные частотой от 10 до 2000 Гц ускорение 10 g.12 циклов, разрыв ≤ 1 мкс
Ударопрочность		: 100 g 1/2 синус, 6 мс (3 удара в 3 направлениях)
Удержание контактов	размер 22	: 54 N
	размер 20	: 90 N
	размер 16	: 114 N
	размер 12	: 136 N
	размер 10	: 136 N

## СОПРОТИВЛЕНИЕ ЖИДКОСТЯМ

Сопротивление: Соответствует стандарту UTE C93-462

## КЛИМАТИЧЕСКИЕ

Рабочие температуры эксплуатации:	от -55 °C до +175 °C
Износостойкость	: 1000 ч при 175 °C
Влажное тепло	: 21j в соответствии со стандартом EN 2591-304
Стойкость к соленому туману:	48 ч
Герметичность	: 34 гПа 75 000 футов

## ЭЛЕКТРИЧЕСКИЕ

Выдерживаемое напряжение на уровне моря:	1500 В эфф. 50 Гц
Сопротивление изоляции	: ≥ 5000 МΩ
Сопротивление контактов	размер 22 : 5 мΩ
	размер 20 : 4 мΩ
	размер 16 : 3 мΩ
	размер 12 : 2 мΩ
	размер 10 : 2 мΩ
Максимальная напряженность контакта:	размер 22 : 5 А
	размер 20: 7,5 А
	размер 16: 13 А
	размер 12: 23 А
	размер 10: 33 А (Арт.: 001104 630 02)
	46 А (Арт.: 001104 620 02)

## MECHANICAL

Module	Material	: Thermoplastic
Grommet	Material	: Silicon elastomer
Contact	Material	: Copper alloy
	Plating	: Gold on nickel
Endurance		: 10 complete mounting/unmounting cycles of contacts into the cavity
Vibrations		: Sinusoidal frequency from 10 to 2000 Hz acceleration 10 g.12cycles discontinuity ≤ 1 μs
Shocks		: 100 g 1/2 sinus, 6 ms (3 shocks in 3 directions)
Contact retention	size 22	: 54 N
	size 20	: 90 N
	size 16	: 114 N
	size 12	: 136 N
	size 10	: 136 N

## RESISTANCE TO FLUIDS

Resistance : Complies with standard UTE C93-462

## ENVIRONMENT

Operating temperature	: -55° to +175°C
Endurance	: 1000 h to 175°C
Damp heat	: 21j as per EN2591-304 standards
Salt spray resistance	: 48 h
Sealing	: 34 hPa 75 000 feet

## ELECTRICAL

Withstanding voltage at sea level	: 1 500 V rms 50 Hz
Insulation resistance	: ≥ at 5 000 MΩ
Contact resistance	size 22 : 5 mΩ
	size 20 : 4 mΩ
	size 16 : 3 mΩ
	size 12 : 2 mΩ
	size 10 : 2 mΩ
Max contact current rating	size 22 : 5 A
	size 20 : 7,5 A
	size 16 : 13 A
	size 12 : 23 A
	size 10 : 33 A (P/N : 001104 630 02)
	46 A (P/N : 001104 620 02)

## СИСТЕМА ОБОЗНАЧЕНИЙ PART NUMBERING SYSTEM



# МОДУЛИ 1750 ДЛЯ ВСТАВЛЯЕМЫХ КОНТАКТОВ

## 1750 MODULES FOR CRIMPED CONTACTS

### ВИЗУАЛЬНАЯ ИДЕНТИФИКАЦИЯ МОДУЛЕЙ

Герметичная прокладка: **КРАСНАЯ** = Уплотненная нижняя часть  
 Герметичная прокладка: **КОРИЧНЕВАЯ** = Корпус

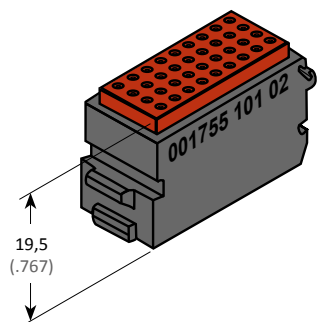

19,5  
(.767)

Размер 22  
Size 22

**36 Контактв /**  
Contacts  
(5 A)

Масса / Weight  
16,6 г/г

Артикул  
Part number

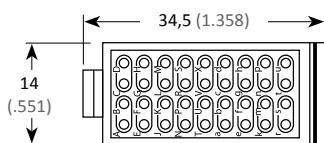

**001755 101 02**

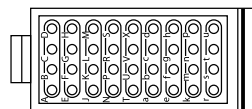

**001755 102 02**

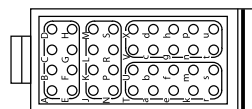

**001755 103 02**

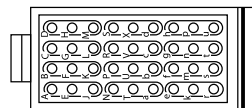

**001755 104 02**

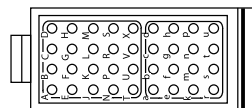

**001755 105 02**

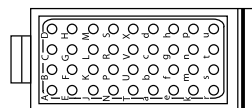

**001755 106 02**

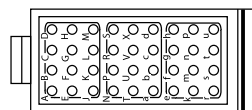

**001755 107 02**

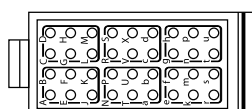

**001755 108 02**

### MODULES VISUAL IDENTIFICATION

Sealing grommet : **RED** = Sealed bottom  
 Sealing grommet : **BROWN** = Shell

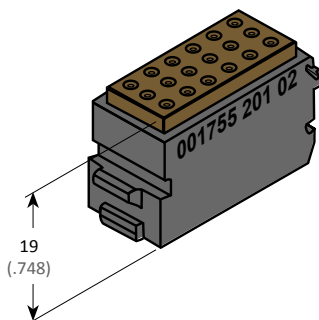

19  
(.748)

Размер 20  
Size 20

**18 Контактв /**  
Contacts  
(7,5 A)

Масса / Weight  
8,5 г/г

Артикул  
Part number

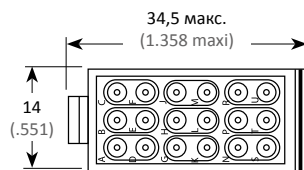

**001755 201 02**

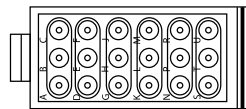

**001755 202 02**

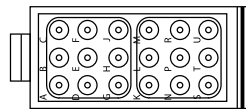

**001755 203 02**

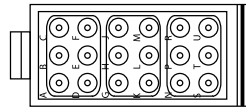

**001755 204 02**

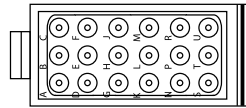

**001755 205 02**

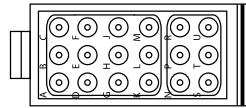

**001755 206 02**

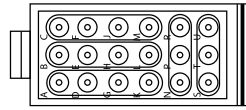

**001755 207 02**

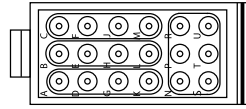

**001755 208 02**

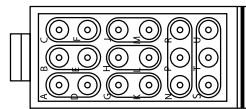

**001755 209 02**

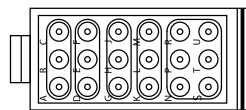

**001755 211 02**

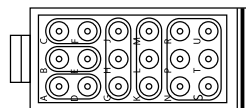

**001755 212 02**

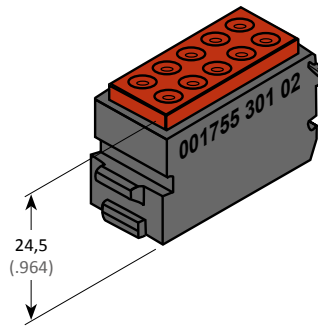

Размер 16  
Size 16

10 Контактв /  
Contacts  
(13 A)

Масса / Weight  
18 г/г

Артикул  
Part number

**001755 301 02**

**001755 302 02**

**001755 303 02**

**001755 304 02**

**001755 305 02**

**001755 306 02**

**001755 307 02**

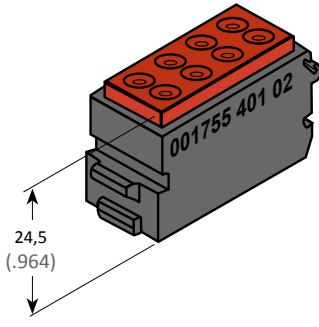

Размер 12  
Size 12

8 Контактв /  
Contacts  
(23 A)

Масса / Weight  
19 г/г

Артикул  
Part number

**001755 401 02**

**001755 402 02**

**001755 403 02**

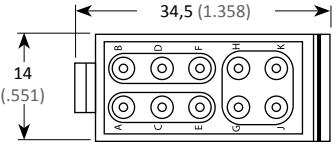
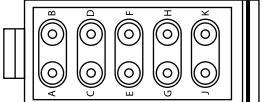
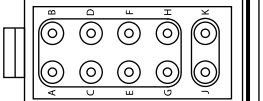
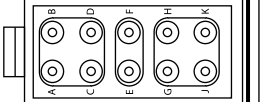
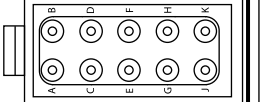
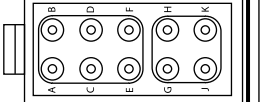
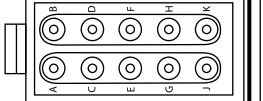

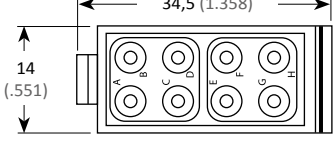
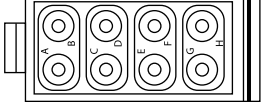
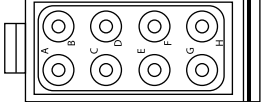

### РАЗНОТИПНЫЕ МОДУЛИ

### MIXED MODULES

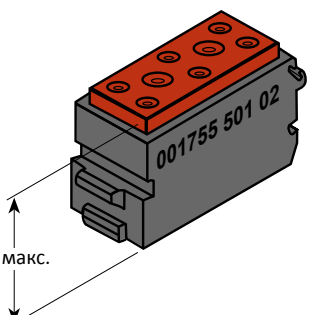

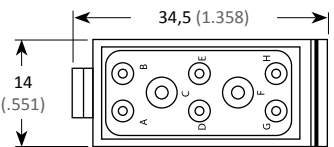
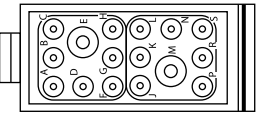
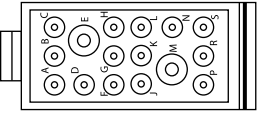
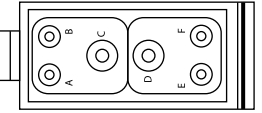
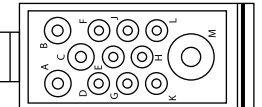
Н макс.

8 Контактв / Contacts  
2 x #12 + 6 x #16  
**001755 501 02**

Масса / Weight  
19 г/г  
H : 24,5 (.964)

16 Контактв / Contacts  
2 (1 x #12 + 7 x #20)  
**001755 502 02**

Масса / Weight  
18 г/г  
H : 24,5 (.964)

16 Контактв / Contacts  
2 x #12 + 14 x #20)  
**001755 503 02**

Масса / Weight  
17 г/г  
H : 24,5 (.964)

6 Контактв / Contacts  
2 (1 x #12 + 2 x #16)  
**001755 504 02**

Масса / Weight  
19 г/г  
H : 24,5 (.964)

12 Контактв / Contacts  
1 x #10 + 3 x #16 + 8 x #20  
**001755 601 02**

Масса / Weight  
19 г/г  
H : 26,2 (1.031)

# ЗАЕМЛЕННЫЕ МОДУЛИ 1750

## 1750 GROUNDING MODULES

### ■ С ИНДИВИДУАЛЬНЫМИ ЭЛЕМЕНТАМИ КРЕПЛЕНИЯ ■ WITH INDIVIDUAL MOUNTING BRACKETS

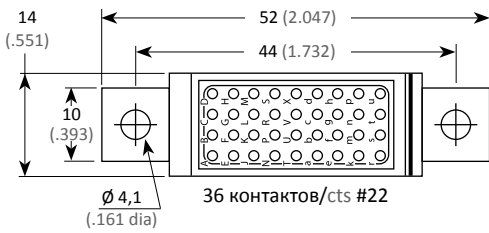

**001758 101 02**  
 A : 21,8 (.858)  
 B : 19,5 (.767)  
 Масса / Weight  
 24,0 г/г

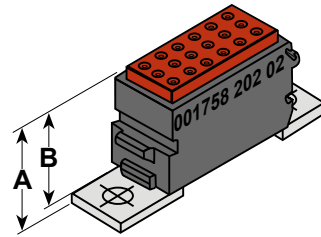

**001758 201 02**  
 без маркировки  
 without markings  
 A : 24,8 (.976)  
 B : 22,5 (.885)  
 Масса / Weight  
 28,0 г/г

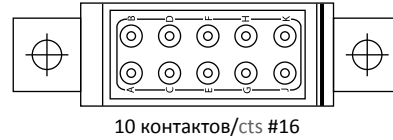

**001758 301 02**  
 A : 26,8 (1.055)  
 B : 24,5 (.964)  
 Масса / Weight  
 25 г/г



**001758 202 02**  
 A : 24,8 (.976)  
 B : 22,5 (.885)  
 Масса / Weight  
 28,0 г/г



**001758 401 02**  
 A : 26,8 (1.055)  
 B : 24,5 (.964)  
 Масса / Weight  
 26 г/г

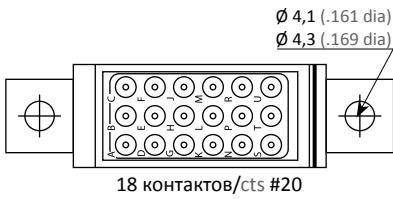

**001758 212 02**  
**001758 213 02**  
 A : 24,8 (.976)  
 B : 19,5 (.767)  
 Масса / Weight  
 28,0 г/г

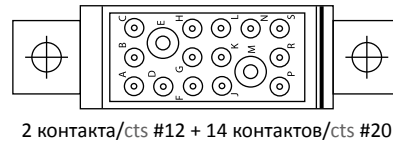

**001758 501 02**  
 A : 26,8 (1.055)  
 B : 24,5 (.964)  
 Масса / Weight  
 34 г/г

### ■ НА МЕТАЛЛИЧЕСКОЙ ПЛАНКЕ

Герметичная прокладка: **СЕРАЯ** / Sealing grommet : **GREY**

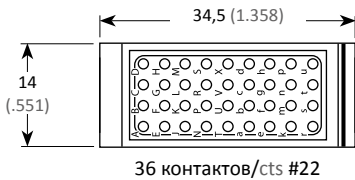

Артикул  
 Part number  
**001758 120 02**  
 Масса / Weight  
 17,8 г/г

Герметичная прокладка: **КРАСНАЯ** / Sealing grommet : **RED**



Артикул  
 Part number  
**001758 220 02**  
 Масса / Weight  
 17,8 г/г

С данным модулем используйте металлическую планку с покрытием из дихромата кадмия (стр. 30).

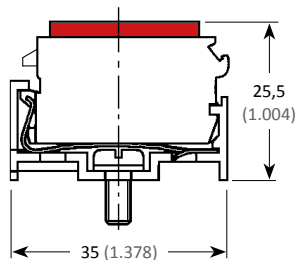

Use the metallic dichromated cadmium plated rail with this module (page 30).

### ■ ON METALLIC RAIL

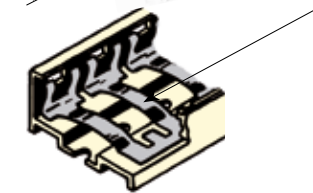
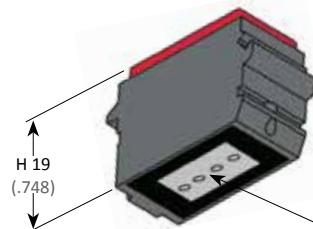

Область контакта  
 Contact area

- Устанавливайте модуль напротив крепления.
- Не располагайте модуль данного типа вплотную к соседним.
- Оставляйте шаг шириной минимум в 3 модуля.

- Insert the module facing the module locking device.
- Do not mount module side by side.
- leave at least a space for three modules between two grounding modules.

# МОДУЛЬ 1750 ДЛЯ ПЕЧАТНОЙ ПЛАТЫ STRAIGHT PCB SOLDER 1750 MODULE

Размер 20  
Size 20

18 Контакт /  
Contacts

001750 271 02

Масса / Weight  
16 r/g

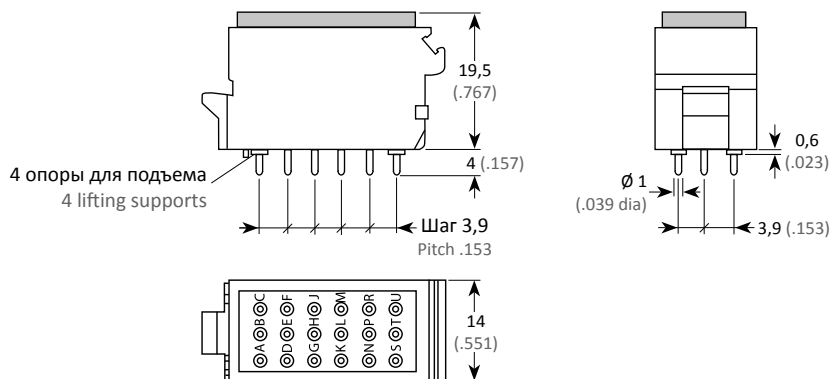

## МОДУЛИ 1750 СО ВСТАВЛЕННЫМИ РЕЗИСТОРАМИ 1750 MODULES WITH INSERTED RESISTANCES

Герметичный модуль с 3 вставленными резисторами R1-R2-R3 (рис. 1).

Резисторы соединены по отдельности между двумя наборами контактов быстрого соединения размера 20.

Гнездовые контакты изготовлены из латунного сплава с покрытием из золота на никеле. Они расположены попарно и являются входными (S1-S3-S5) и выходными (S2-S4-S6) (рис. 1).

Sealed modules with three inserted resistances R1-R2-R3 (fig.1).

Resistances are separately joined between two series of fast connection contacts size 20.

Female contacts are plated with gold and nickel alloy. They are arranged in pairs for input in S1-S3-S5 and output in S2-S4-S6 (fig 1).



Рис. / Fig. 1



Характеристики резистора Resistance characteristics	Артикул / Part number	
	Резистор	Модуль / Module Вставленный резистор Inserted resistance
20 Ω / 0,5 Вт / ±1%	Welwyn Серия MFR4	<b>001765 913 02</b>

За другими резисторами просьба обращаться к производителю.

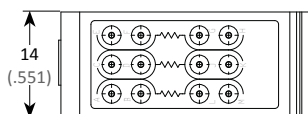
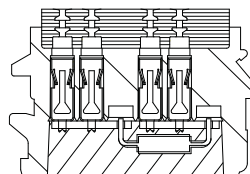
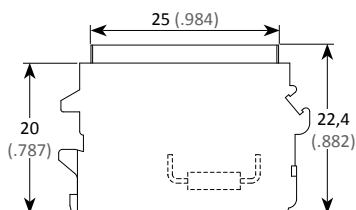
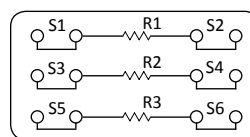
For other resistances, please consult us.

# МОДУЛИ 1750 СО ВСТАВЛЕННЫМИ ДИОДАМИ

## 1750 MODULES WITH INSERTED DIODES

Герметичный модуль с 3 вставленными диодами D1-D2-D3 (рис. 1).

Диоды соединены по отдельности между двумя наборами контактов быстрого соединения размера 20.

Гнездовые контакты изготовлены из латунного сплава с покрытием из золота на никеле. Они расположены попарно и являются входными (S1-S3-S5) и выходными (S2-S4-S6) (рис. 1).

Sealed modules with three inserted diodes D1-D2-D3 (fig.1).

Diodes are separately joined between two series of fast connection contacts size 20.

Female contacts are plated with gold and nickel alloy. They are arranged in pairs for input in S1-S3-S5 and output in S2-S4-S6 (fig 1).



Рис. / Fig. 1



Характеристики диода / Diode characteristics	Артикул / Part number	
	Диод / Diode	Модуль / Module Вставленный диод Inserted diode
$I_o = 1 \text{ A}$ при / to 25°C / VRM = 600 В/В	JAN 1 N 3613	<b>001765 901 02</b>
$I_o = 1 \text{ A}$ при / to 140°C / VRM = 800 В/В	1 N 5621	<b>001765 902 02</b>
$I_o = 75 \text{ mA/mA}$ при / to 25°C / VRM = 75 В/В	1 N 4148	<b>001765 903 02</b>
$I_o = 1 \text{ A}$ при / to 85°C / VRM = 800 В/В	PL 8 HZ	<b>001765 904 02</b>
$I_o = 1 \text{ A}$ при / to 140°C / VRM = 400 В/В	1 N 5617	<b>001765 905 02</b>
$I_o = 1 \text{ A}$ при / to 75°C / VRM = 1000 В/В	1 N 4007	<b>001765 906 02</b>
$I_o = 1 \text{ A}$ при / to 50°C / VRM = 1600 В/В	EM 513	<b>001765 907 02</b>
$I_o = 1 \text{ A}$ при / to 25°C / VRM = 600 В/В	JAN TX 1 N 3613/3614	<b>001765 909 02</b>
	JAN TX IN 6081	<b>001765 912 02</b>
	BYW 55	<b>001765 914 02</b>
$I_o = 4 \text{ A}$ / VRM = 400 В/В	UT 4040	<b>001765 916 02</b>
		<b>001765 917 02</b>
$I_o = 2 \text{ A}$ / VRM = 1500 В/В	BY 448	<b>001765 918 02</b>
		<b>001765 920 02</b>

За другими диодами просьба обращаться к производителю.  
 $I_o$ : максимальный переходный ток  
 VRM: обратное напряжение

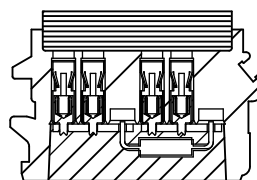
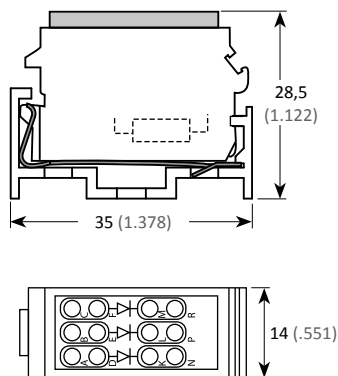
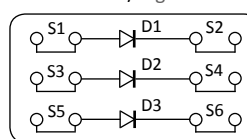
For other diodes, please consult us.  
 $I_o$  : maximum transitional current  
 VRM : reverse voltage

# МОДУЛИ 1750 ВИНТОВЫЕ

## 1750 STUD MODULES

Силовые соединительные блоки, которые располагаются рядом с модулями (шаг 14 мм).  
Устанавливать только на металлическую планку (стр. 30).

Power junction block mounted adjacent to modules (pitch of .551 inch).  
Metallic rail mandatory (page 30).

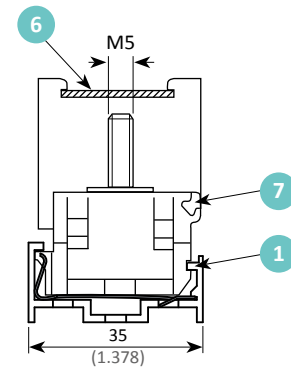
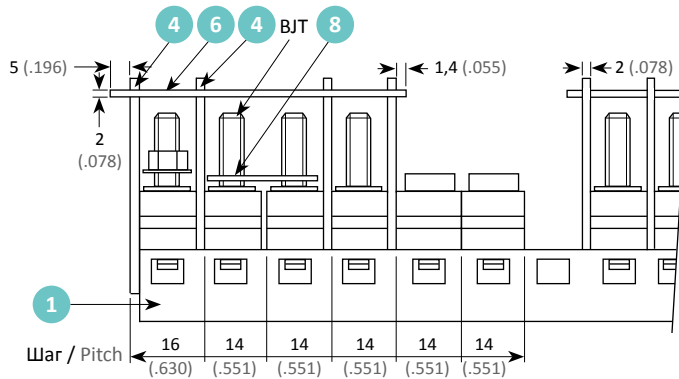

4 Разделитель Separator	8 Параллельное подключение Shunt	6 Кожух Cover
	 Латунь никелированная Brass nickel	 L = в зависимости от количества ВJT L = depending on the number of BJT

Изоляционный материал : EPOXY  
(от -55 °C до + 175 °C)  
Insulating material : EPOXY (-55°C + 175°C)

Зажим Terminal : нержавеющая сталь  
: stainless steel

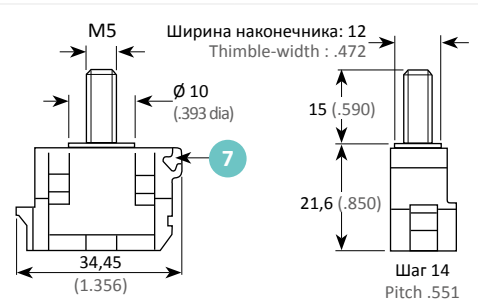
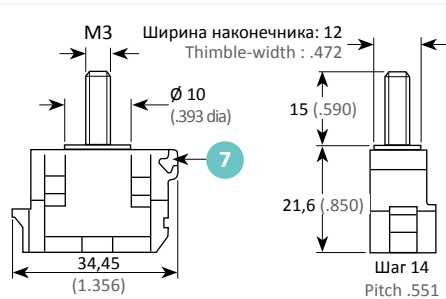

BJT		M3		M5	
Артикул / Part Number		001760 933 56		001760 935 56	
Гайка + шайба / Nut + washer		000842 030 60		000842 050 60	
Масса, г (BJT + Гайка) / Weight g (BJT + nut)		13,5 (.531)		14,8 (.582)	
Момент натяга м·даН / Torque mdaN		0,07		0,25	
Характеристики / Data		NFC - UTE	DIN - VDE	NFC - UTE	DIN - VDE
Проектное сечение / Nominal section		2,5 мм <sup>2</sup> / mm <sup>2</sup>		от 14 до 21 мм <sup>2</sup> / 14 to 21 mm <sup>2</sup>	
Напряжение / Voltage	V/V	~	500 В/V	750 В/V	750 В/V
		—	600 В/V	750 В/V	900 В/V
Напряженность / Current	A	20		60	
Способ установки / Mounting					
1	Планка металлическая / Metallic Rail	страница / page 30			
4	Разделитель / Partition plate	001761 000 56			
6	Кожух / Cover	001761 1** 39			
7	Метка ВJT / BJT Ident	страница / page 32			
8	Параллельное подключение / Shunt	/		001762 00* 04	

от 2 до 5 отверстий / 2 to 5 holes

# ТАБЛИЦА ОБОЗНАЧЕНИЙ PART NUMBER TABLE

Арт. / P/N AALBF	Масса Weight	Страница Page
00084203060		15
00084205060		15
00175027102	16 г/г	13
00175510102	16,6 г/г	10
00175510202	16,6 г/г	10
00175510302	16,6 г/г	10
00175510402	16,6 г/г	10
00175510502	16,6 г/г	10
00175510602	16,6 г/г	10
00175510702	16,6 г/г	10
00175510802	16,6 г/г	10
00175520102	8,5 г/г	10
00175520202	8,5 г/г	10
00175520302	8,5 г/г	10
00175520402	8,5 г/г	10
00175520502	8,5 г/г	10
00175520602	8,5 г/г	10
00175520702	8,5 г/г	10
00175520802	8,5 г/г	10
00175520902	8,5 г/г	10
00175521102	8,5 г/г	10
00175521202	8,5 г/г	10
00175530102	18 г/г	11
00175530202	18 г/г	11
00175530302	18 г/г	11
00175530402	18 г/г	11
00175530502	18 г/г	11
00175530602	18 г/г	11
00175530702	18 г/г	11
00175540102	19 г/г	11
00175540202	19 г/г	11
00175540302	19 г/г	11
00175550102	19 г/г	11
00175550202	18 г/г	11
00175550302	17 г/г	11
00175550402	19 г/г	11
00175560102	19 г/г	11
00175810102	24 г/г	12
00175812002	17,8 г/г	12
00175820102	28 г/г	12
00175820202	28 г/г	12
00175821202	28 г/г	12
00175821302	28 г/г	12
00175822002	17,8 г/г	12
00175830102	25 г/г	12
00175840102	26 г/г	12

Арт. / P/N AALBF	Масса Weight	Страница Page
00175850102	34 г/г	12
00176093356		15
00176093556		15
00176100056		15
0017611**39		15
00176200*04		15
00176590102		14
00176590202		14
00176590302		14
00176590402		14
00176590502		14
00176590602		14
00176590702		14
00176590902		14
00176591202		14
00176591302		13
00176591402		14
00176591602		14
00176591702		14
00176591802		14
00176592002		14



# QUICK JUNCTION MODULES

РАСПРЕДЕЛИТЕЛЬНЫЕ МОДУЛИ  
БЫСТРОГО СОЕДИНЕНИЯ

1765 COMPONENT CARRIER MODULES / МОДУЛИ 1765 С КОМПЛЕКТУЮЩИМИ ДЕТАЛЯМИ

## 1765 component carrier modules

Модули 1765 с комплектующими деталями

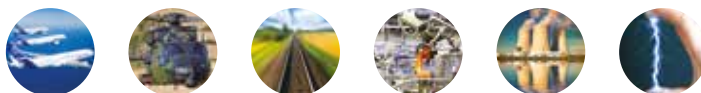
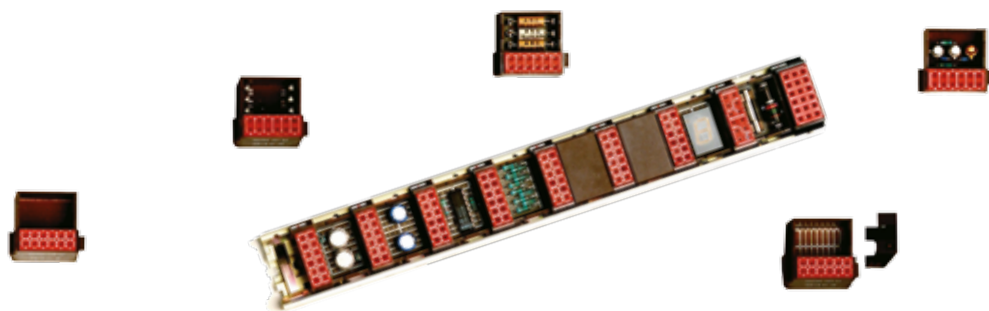

# ОБЩИЕ СВЕДЕНИЯ PRESENTATION

Электронные модули 1765 с несущими компонентами отличаются усовершенствованной конструкцией и дополняют ассортимент модулей быстрого соединения. Как и модули 1750, они устанавливаются путем защелкивания на ту же планку, располагаются смежным образом и занимают место 2 модулей (шаг 28 мм).

Состоят из герметичного узла быстрого соединения для вставляемых штыревых контактов (P) размера 20 и корпуса несущих компонентов.

Компоненты могут быть закреплены с помощью припаяваемых контактных пластин, щипцов для сменной части предохранителя, либо наколоты и припаяны непосредственно на печатную плату. Помещенные в корпус компоненты защищены кожухом и могут быть погружены в пластмассу или теплоизоляционный пеноматериал. Существует несколько вариантов печатных плат, что обеспечивает множество функций, представленных в качестве примера на стр. 17.

## - Специальная печатная плата для напаивания, различные соединения.

(Транзисторы, резисторы, диоды, оптрон и т. д.).

## - Печатная плата с припаяваемыми контактными пластинами для 2 компонентов.

(При помощи щипцов для сменной части предохранителя или без них).

**Соединение: 3 входящих - 3 исходящих на компонент.**  
(Диоды, резисторы, предохранители и т. д.).

## - Печатная плата с припаяваемыми контактными пластинами для 3 компонентов.

**Соединения: 2 входящих - 2 исходящих на компонент.**  
(Диоды, конденсаторы, резисторы и т. д.).

## - Печатная плата для напаивания с шагом 2,54 мм<sup>2</sup>.

(Интегральные схемы, резисторы, транзисторы, диоды, реле, 7-сегментные конденсаторы экрана и т. д.).

## - Печатная плата для напаивания с общим треком.

(Испытательные лампы).

(E4: 11 резисторов + 11 диодов -

E5: 11 резисторов или 11 диодов).

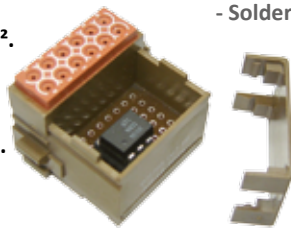

Electronic component carrier modules 1765 represent a significant technical development and complete the quick junction modules range. Like the 1750 type module, they snap on the same rail side by side and take the space of two modules (pitch of 1.102 inch).

They consist of sealed quick junction connection for male crimp contacts (P) size 20 and a component carrier housing.

Components may be mounted by means of solder pads, fuse-holder clamps, and inserted or welded directly on PCB.

A cover protects components in the housing and they may be further protected in resin or insulating foam.

Several PCB variants are available and allow a multitude of functions. See examples on page 17.

## Solder PCB with multiple connections.

(Transistors, resistors, diodes, optocoupler, etc.).

## - Solder PCB pads for 2 components.

(with or without fuse-holder clamp).

**Connections : 3 inputs and 3 outputs per component.**

(Diodes, resistors, fuses, etc.).

## - Solder PCB pads for 3 components.

**Connections : 2 inputs and 2 outputs per component.**

(Diodes, capacitors, resistors, etc.).

## - Solder PCB with a pitch of 2,54 mm<sup>2</sup>.

(Integrated circuit, resistors, transistors, diodes, relays, 7 segment display capacitors, etc.).

## - Solder PCB with a common track.

(Test lamps). (E4 :11 resistors + 11 diodes - E5 : 11 resistors or 11 diodes).

## ТЕХНИЧЕСКИЕ ХАРАКТЕРИСТИКИ TECHNICAL DATA

### МЕХАНИЧЕСКИЕ

Модуль	Материал	: Термопластичный материал
Прокладка	Материал	: Кремниевый эластомер
Контакт	Материал	: Медный сплав
	Защитное покрытие:	Золото на никеле
Колебания	: Стандарт MIL-STD-810 D методика 514-3	Категория 6.
Удержание контактов	: размер 20:	90 N

### КЛИМАТИЧЕСКИЕ

Рабочие температуры эксплуатации	: от -55 °C до +175 °C	(не относится к компонентам*)
Влажное тепло	: Стандарт MIL-STD-202 методика 106	

### ЭЛЕКТРИЧЕСКИЕ

Выдерживаемое напряжение (не относится к печатной плате):	
на уровне моря: размер 20	: 1500 В эфф. 50 Гц
Сопротивление изоляции	: ≥ 5000 МΩ
Сопротивление контактов	: размер 20: 4 мΩ
Максимальная напряженность контакта: размер 20	: 7,5 А в зависимости от схемы

\* С учетом технических характеристик компонентов, используемых в печатной плате.

### MECHANICAL

Module	Material	: Thermoplastic
Grommet	Material	: Silicone elastomer
Contact	Material	: Copper alloy
	Plating	: Gold on nickel
Vibrations		: Standard MIL-STD-810D method 514-3 Category 6.
Contact retention	: size 20 :	90 N

### ENVIRONMENT

Operating temperature	: -55°C to +175°C (component not included*)
Damp heat	: Standard MIL-STD-202 method 106

### ELECTRICAL

Dielectric withstanding voltage (PCB excluded):	
at sea level	: size 20 : 1 500 V rms 50 Hz
Insulation resistance	: ≥ to 5 000 MΩ
Contact resistance	: size 20 : 4 mΩ
Max. contact current rating	: size 20 : 7,5 A according to layout

\* Take into account the technical data of the components used on the PCB.

# МОДУЛИ 1765 С КОМПОНЕНТАМИ, НАПАИВАЕМЫМИ НА ПЕЧАТНУЮ ПЛАТУ

## 1765 MODULES WITH COMPONENTS SOLDERED ON PCB

### НИЖНЯЯ ПОВЕРХНОСТЬ

Артикул - **SUFFIXE 02**: модуль, оснащенный печатной платой, нижняя выдвижная секция **1** удалена. Сборочный модуль.

Артикул - **SUFFIXE 99**: полностью оснащенный модуль, печатная плата и выдвижная секция несъемные.

Компоненты припаяны со стороны нижней выдвижной секции **С**. Выдвижная секция вставляется путем защелкивания и становится несъемной **Е**.

Верхняя крышка **2** легко устанавливается и снимается путем вставки и извлечения.

Возможные габаритные размеры выемки для компонентов:

**H: 10,5 мм x L: 24 мм x l: 16,5 мм**

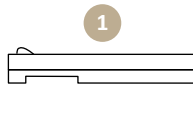
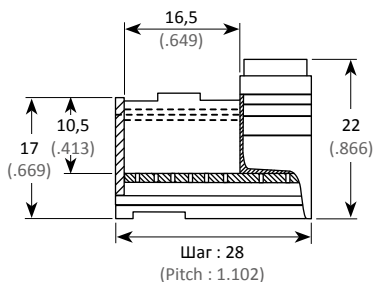

### LOWER SIDE

Part Number - **SUFFIX 02**: Module equipped with PCB, lower drawer **1** being removed. Module to be made up.

Part number - **SUFFIX 99**: Module completely equipped, PCB and mounted drawer locked in place.

The components are soldered on the underside of the drawer **C**. It is then inserted and locked in place so that it cannot be removed **E**. The top cover **2** is easily inserted and extracted.

Available overall dimensions for components :

**H : .413 inch x L : .944 inch x l : .649 inch**

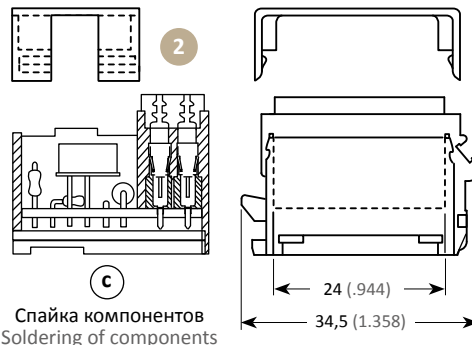

С учетом технических характеристик компонентов, используемых в печатной плате.

Электрическая связь Electrical connection	Печатная плата PCB	Модуль / Module	
		Арт. P/N	Масса Weight r/g
	1 резистор RMB3 294 Ω 1 % 3 диода 1N 4007 1 resistor RMB3 294 Ω 1 % 3 diodes 1 N 4007	001765 012 99	17,5
	2 резистора RMB3 332 Ω 1 % 2 resistors RMB3 332 Ω 1 %	001765 016 99	17,5
	3 резистора RMB5 3,9 Ω 1 % 3 resistors RMB5 3,9 Ω 1 %	001765 017 99	18,5
	1 диод 1N 4007 1 одностабильное реле 1 diode 1 N 4007 1 monostable relay Двусторонняя печатная плата Double sided PCB	001765 019 99	23,5

Take into account the technical data of the components used on the PCB.

Электрическая связь Electrical connection	Печатная плата PCB	Модуль / Module	
		Арт. P/N	Масса Weight r/g
	Шаг 2,54 мм Pitch of .100 inch	001765 204 02	13,5
		001765 205 02	13,5
		001765 207 02	13,5

Для получения информации по всем остальным вариантам изделий просьба обращаться к производителю.

AMPHENOL AIR LB - 2 rue Clément Ader, Zac de Wé - 08110 CARIGNAN - FRANCE/ФРАНЦИЯ  
Tel./Тел: +33 (0)3 24 22 78 49 - Fax/Факс: +33 (0)3 24 22 78 75 - www.amphenol-airlb.fr

For customized solutions, please consult us.

# МОДУЛИ 1765 С КОМПОНЕНТАМИ, НАПАИВАЕМЫМИ НА КОНТАКТНЫЕ ПЛАСТИНЫ

## 1765 MODULES WITH COMPONENTS SOLDERED ON PADS

### ■ ВЕРХНЯЯ ПОВЕРХНОСТЬ

Полностью оснащенный модуль, печатная плата и нижняя выдвижная секция **1** несъемные.

- Ⓐ с помощью припаяваемых контактных пластин Ⓐ.
- Ⓑ с помощью припаяваемых контактных пластин и щипцов для сменной части предохранителя Ⓑ.

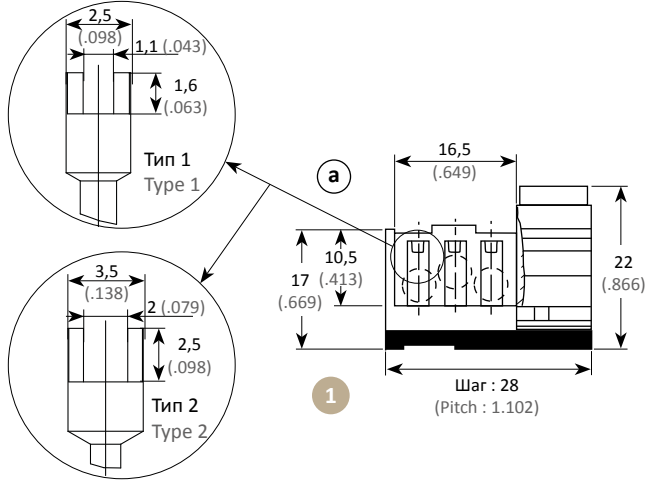

### ■ UPPER SIDE

Module completely equipped with lower drawer **1** locked in place.

- Ⓐ with solder pads Ⓐ.
- Ⓑ with solder pads and fuse holder clamps Ⓑ.

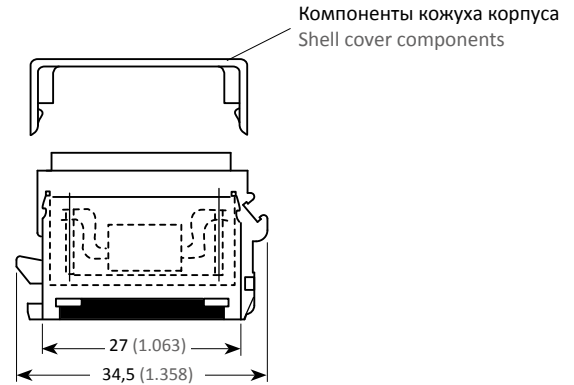

С учетом технических характеристик компонентов, используемых в печатной плате.

Take into account the technical data of the components used on the PCB.

Электрическая связь Electrical connection	Печатная плата PCB			Модуль / Module		
	2 контактные пластины / 2 pads Ⓐ	Предохранитель / Fuse Ⓑ	Соединение Connection		Артикул Part number	Масса Weight г / g
			Вход Input	Выход Output		
Печатная плата / C.I. 	3 (Тип / Type 1)	/	3 x 2	3 x 2	<b>001765 201 02</b>	17,0
	3 (Тип / Type 2)	/	3 x 2	3 x 2	<b>001765 209 02</b>	17,0
	2	/			<b>001765 202 02</b>	16,5
	1	1	2 x 3	2 x 3	<b>001765 206 02</b>	16,5
	/	2			<b>001765 203 02</b>	16,5

Компоненты не поставляются в комплекте с модулями.

Components are not supplied with the modules.

Для поставки компонентов просьба обращаться к производителю.

To be delivered with components, please consult us.

# ТАБЛИЦА ОБОЗНАЧЕНИЙ

## PART NUMBER TABLE

Арт. / P/N AALBF	Масса Weight	Страница Page
00176501299	17,5 г/г	19
00176501699	17,5 г/г	19
00176501799	18,5 г/г	19
00176501999	23,5 г/г	19
00176520102	17,0 г/г	20
00176520202	16,5 г/г	20
00176520302	16,5 г/г	20
00176520402	13,5 г/г	19
00176520502	13,5 г/г	19
00176520602	16,5 г/г	20
00176520702	13,5 г/г	19
00176520902		20



# QUICK JUNCTION MODULES

РАСПРЕДЕЛИТЕЛЬНЫЕ МОДУЛИ  
БЫСТРОГО СОЕДИНЕНИЯ

1767 PA MODULES / МОДУЛИ 1767 PA

1767 PA modules  
Модули 1767 PA

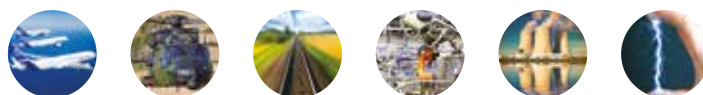
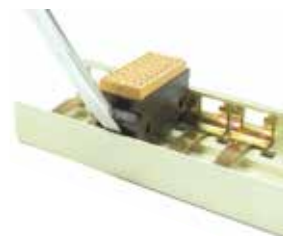

# ОБЩИЕ СВЕДЕНИЯ PRESENTATION

Благодаря уникальному механизму блокировки распределительные модули 1767 PA являются наиболее совершенными в линейке герметичных модулей быстрого соединения.

Блокировка модулей типа 1767 PA с безопасным сочленением позволяет избежать риска случайных контактов во время использования, уменьшить усилие, прилагаемое при вставке, а также устраняет необходимость регулирования силы тяги для удержания вставленных кабелей.

Они устанавливаются на планки и обеспечивают модульное соединение с повышенной плотностью монтажа, высочайшие эксплуатационные показатели, а также быстроту и удобство установки.

Все модули устанавливаются с шагом 14 мм. Они устанавливаются частично или по всей длине асимметричной металлической планки, оснащенной пружиной, или композитной планки и снимаются без применения специальных инструментов.

Можно в любой момент заменить модуль, не затрагивая соседние.

Модуль типа 1767 PA с безопасным сочленением является полностью взаимозаменяемым с модулем типа 1750, к нему подходят те же инструменты и контакты.

За исключением установки, технические характеристики модуля типа 1767 PA соответствуют стандарту NF/UTE C 93-462.

## ■ КЛЮЧЕВЫЕ ОСОБЕННОСТИ МОДУЛЯ 1767 PA

- Безопасность блокировки.
- Монтаж с повышенной плотностью при помощи стандартных инструментов.
- Вставляемые контакты размеров 22, 20 и 12, калибр от 26 до 12 AWG, соответствуют стандартам NF L 53-105 NAS 1749 EN3155-016.
- Модули устанавливаются на планку путем защелкивания и снимаются без применения специальных инструментов.
- Высокая герметичность обеспечивается за счет запатентованного процесса повторного формования.
- Индивидуальная идентификация полостей контактов за счет нанесения маркировки на кольцевой строп.
- Периметры параллельно подключенных контактов обозначены черными линиями на кольцевом стропе.
- Различные конфигурации расположения контактов.
- Металлическая или композитная планка.
- Возможность комбинирования на одной планке с возвратными модулями, разнотипными модулями, модулями с диодами или другими вставленными компонентами, а также с наборными зажимами под гайку (питание).
- В каждом модуле имеется выемка под этикетку (для справки).

Thanks to their unique Positive Locking feature, the 1767 PA distribution modules are the most advanced Sealed Quick Connect Junction Modules.

The 1767 PA provides an efficient means of securing that contacts are fully engaged and therefore making obsolete the holding traction control usually applied to every individually wired contact.

Different contacts arrangements of the 1767 PA series can be combined together on the same fixing rail to form a very high density, high performance, and quick and easy to install electrical distribution interconnect.

Each module has the same .551 inch pitch. They can be fixed in multiple numbers onto metal or composite fixing rails. They don't need a specific tool to be removed.

Modules can be replaced at any time without moving any of the adjacent modules.

The 1767 PA are fully interchangeable and can be mixed and combined with the standard 1750 series. Both series use the same rails, contacts and crimping tools.

With the exception of the installation procedure, technical features are identical and conforming to NF/UTE C 93-462.

## ■ 1767 PA SERIES KEY FEATURES

- Positive Locking.
- Very High Density Modular wiring terminated with standard tools.
- Crimp contacts size 22, 20 and 12 suitable for 26 to 12 AWG. Contacts are standard NF L 53-105 NAS 1749 EN3155-016 type.
- Quick Assembly : modules are snapped onto the rails or remove without special tool.
- Sealing performance by means of an overmoulded grommet (patented process).
- Individual identification of contacts cavities by marking on the grommet.
- Group of bussed contacts clearly defined by black lines marking on the grommet.
- Broad range of contact layouts.
- Metallic or composite rail.
- 1767 PA series can be combined onto the same fixing rail with return modules, mixed layout modules, diodes or other components fitted modules, as well as power terminal blocks.
- Each module has a reference tag holder for easier identification.

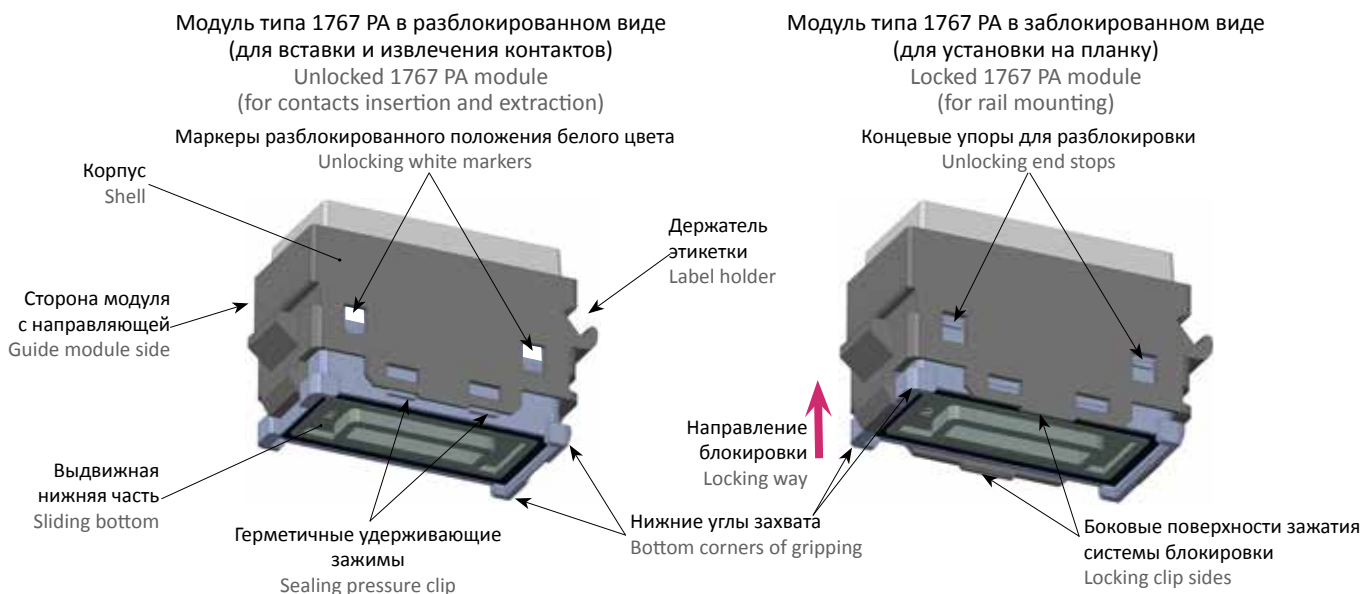



# ТЕХНИЧЕСКИЕ ХАРАКТЕРИСТИКИ TECHNICAL DATA

## МЕХАНИЧЕСКИЕ

Корпус	Материал	: Термопластичный материал черного цвета
Прокладка	Материал	: Кремниевый эластомер
Контакт	Материал	: Медный сплав
	Защитное покрытие:	Золото на никеле
Износостойкость		: 10 полных циклов блокирования и разблокирования
Колебания		: Синусоидальные частотой от 10 до 2000 Гц ускорение 10 g.12 циклов, разрыв $\leq 1$ мкс
Ударопрочность		: 100 g 1/2 синус, 6 мс (3 удара в 3 направлениях)
Удержание контактов		размер 22: 54 N размер 20: 90 N размер 12: 136 N

## СОПРОТИВЛЕНИЕ ЖИДКОСТЯМ

Сопротивление: Соответствует стандарту NF C 93-462

## КЛИМАТИЧЕСКИЕ

Рабочие температуры эксплуатации	: от -55 °C до +175 °C
Износостойкость	: 1000 ч при 175 °C
Влажное тепло	: 21j при 40 °C и 93 % HR
Стойкость к соленому туману	: 96 ч
Герметичность	: 34 гПа 75 000 футов

## ЭЛЕКТРИЧЕСКИЕ

Выдерживаемое напряжение	: 1500 В эфф.
Сопротивление изоляции	: $\geq 5000$ М $\Omega$
Сопротивление контактов	: размер 22: 5 м $\Omega$ размер 20: 4 м $\Omega$ размер 12: 2 м $\Omega$
Напряженность контакта: размер 22	: 5 А макс. размер 20: 7,5 А макс. размер 12: 23 А макс.

## MECHANICAL

Shell	Material	: Black thermoplastic
Seal	Material	: Silicon elastomer
Contact	Material	: Copper alloy
	Plating	: Gold on nickel
Endurance		: 10 complete cycles of locking and unlocking
Vibrations		: Sinusoidal frequency from 10 to 2000 Hz acceleration 10 g. 12 cycles, discontinuity $\leq 1$ $\mu$ s
Shocks		: 100 g 1/2 sinus, 6 ms (3 shocks in 3 directions)
Contacts retention in insulator		size 22 : 54 N size 20 : 90 N size 12 : 136 N

## RESISTANCE TO FLUIDS

Resistance : Complies with NF C 93-462 standard

## ENVIRONMENT

Operating temperature	: -55° to +175°C
Endurance	: 1000 h to 175°C
Damp heat	: 21j at 40°C and 93% HR
Salt spray resistance	: 96 h
Sealing	: 34 hPa 75 000 feet

## ELECTRICAL

Dielectric withstanding voltage	: 1500 V RMS.
Insulation resistance	: $\geq 5 000$ М $\Omega$
Contact resistance	: size 22 : 5 м $\Omega$ size 20 : 4 м $\Omega$ size 12 : 2 м $\Omega$
Current rating	: size 22 : 5 A max size 20 : 7,5 A max size 12 : 23 A max

## СИСТЕМА ОБОЗНАЧЕНИЙ PART NUMBERING SYSTEM

001767 PA \* \*\* 02

### КОНТАКТЫ / CONTACTS

Размер 22 / Size 22	1
Размер 20 / Size 20	2
Размер 12 / Size 12	4
Гибридные модули / Mixed modules	5

### РАСПОЛОЖЕНИЕ ПАРАЛЛЕЛЬНЫХ СОЕДИНЕНИЙ / SHUNTS LAYOUTS

01	
02	
03	
и т. д. / etc...	

# МОДУЛИ 1767 PA

## 1767 PA MODULES

Размер 22 - 36 контактов  
Size 22 - 36 Contacts

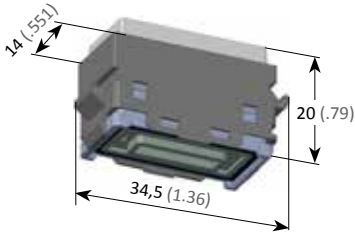

001767 PA 101 02

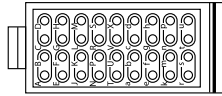

001767 PA 102 02

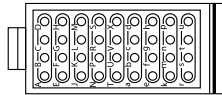

001767 PA 103 02

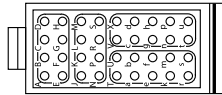

001767 PA 104 02

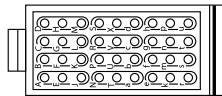

001767 PA 105 02

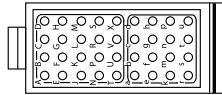

001767 PA 106 02

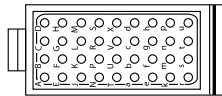

001767 PA 107 02

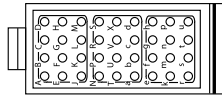

Размер 20 - 18 контактов  
Size 20 - 18 Contacts

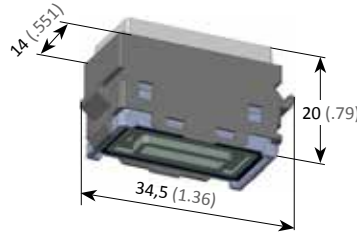

001767 PA 201 02

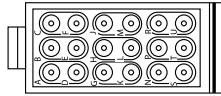

001767 PA 202 02

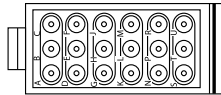

001767 PA 203 02

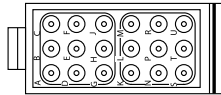

001767 PA 204 02

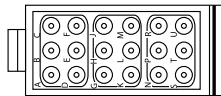

001767 PA 205 02

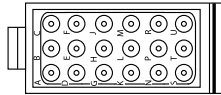

001767 PA 206 02

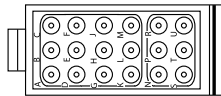

001767 PA 207 02

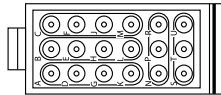

001767 PA 208 02

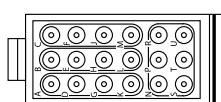

Размер 12 - 8 контактов  
Size 12 - 8 Contacts

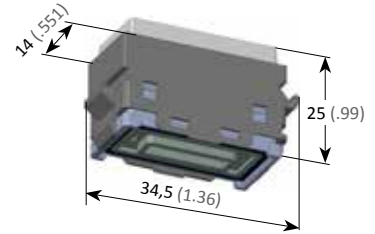

001767 PA 401 02

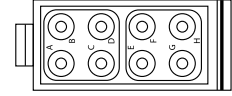

Гибридные модули  
Размер 12 - 2 контакта + Размер 20 -  
12 контактов  
Hybrid modules  
Size 12 - 2 cts + Size 20 - 12 cts

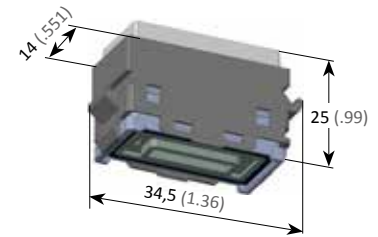

001767 PA 502 02

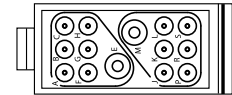

001767 PA 503 02

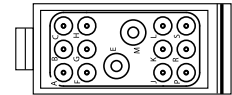

Заземленный модуль  
Размер 20 - 18 контактов  
Grounding module  
Size 20 - 18 Contacts

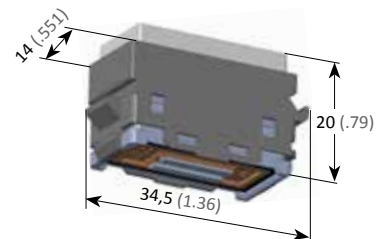

001767 PA 220 02

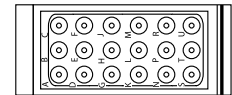

# ТАБЛИЦА ОБОЗНАЧЕНИЙ

## PART NUMBER TABLE

Арт. / P/N AALBF	Масса Weight	Страница Page
001767PA10102		26
001767PA10202		26
001767PA10302		26
001767PA10402		26
001767PA10502		26
001767PA10602		26
001767PA10702		26
001767PA20102		26
001767PA20202		26
001767PA20302		26
001767PA20402		26
001767PA20502		26
001767PA20602		26
001767PA20702		26
001767PA20802		26
001767PA22002		26
001767PA40102		26
001767PA50202		26
001767PA50302		26



# QUICK JUNCTION MODULES

РАСПРЕДЕЛИТЕЛЬНЫЕ МОДУЛИ  
БЫСТРОГО СОЕДИНЕНИЯ

ACCESSORIES / ПРИСПОСОБЛЕНИЯ

Accessories  
Приспособления

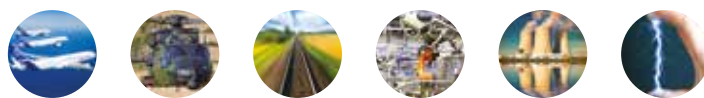
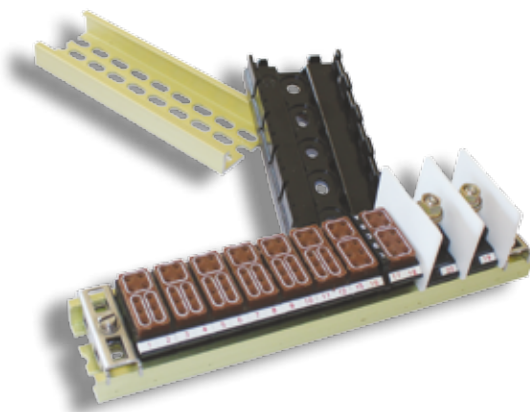

# МЕТАЛЛИЧЕСКИЕ ПЛАНКИ METALLIC RAILS

## ■ ДЛЯ МОДУЛЕЙ 1750, 1765 И 1767РА

Эта планка снабжена пружиной для зажатия/извлечения модулей.

## ■ FOR 1750, 1765 & 1767PA MODULES

This rail has a spring to clip on/extract modules.

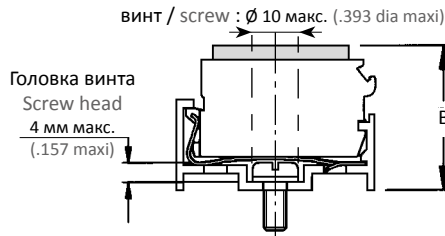
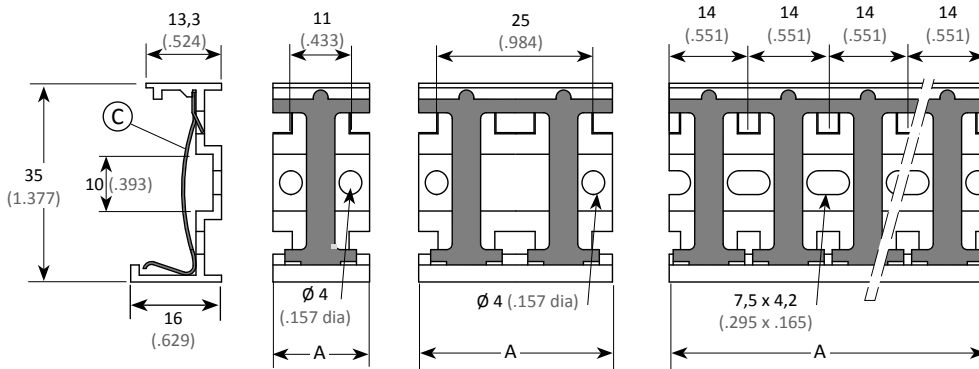

Размер модулей Modules size	B	
	мм	inch
22	25,5	1.004
20	27	1.062
20 + 12	28,5	1.122
12	32	1.259

### СИСТЕМА ОБОЗНАЧЕНИЙ ДЛЯ ПЛАНК, НЕ ОТВЕЧАЮЩИХ ТРЕБОВАНИЯМ СТАНДАРТА ROHS

Артикул / P/N : **001751 1 \*\* \*\***

Кол-во модулей / Nb of modules 01 - 02 - 03 - и т. д. / etc... | | |

Анодное оксидирование + Дихромат кадмия / Anodization + Cadmium bichromate plating | 00 | |  
 Дихромат кадмия / Cadmium bichromate plating | 07 | |

### PART NUMBERING SYSTEM FOR RAILS NOT ROHS

Кол-во модулей Nb of modules	A		Масса Weight г/г
	мм	inch	
1	18	.708	5
2	32	1.620	10,2
3	42	1.653	14
4	56	2.204	19
5	70	2.755	23,3
6	84	3.307	28
7	98	3.858	33
8	112	4.409	38
9	126	4.960	42

и более, до 1,66 метра.  
and more, up to 1,66 meters.

### СИСТЕМА ОБОЗНАЧЕНИЙ ДЛЯ ПЛАНК, ОТВЕЧАЮЩИХ ТРЕБОВАНИЯМ СТАНДАРТА ROHS

Артикул / P/N : **3177 01 \*\* 000 RAI**

Кол-во модулей / Nb of modules 01 - 02 - 03 - и т. д. / etc... | | |

от 1 до 2 модулей / 1 to 2 modules | ничего / nothing | |  
 от 3 до 10 модулей и т. д. / 3 to 10 modules etc... | RAI | |

Анодное оксидирование + Пассивированная оцинковка

### PART NUMBERING SYSTEM FOR RAILS ROHS

Кол-во модулей Nb of modules	A		Масса Weight г/г
	мм	inch	
1	14	.551	4,56
2	28	1.102	9,13
3	42	1.653	13,7
4	56	2.204	18,27
5	70	2.755	22,84
6	84	3.307	27,41
7	98	3.858	31,99
8	112	4.409	36,58
9	126	4.960	41,16
10	140	5.512	45,74

## СПЕЦИАЛЬНО ДЛЯ ЗАЗЕМЛЕННОГО МОДУЛЯ 1767РА

Эта металлическая планка с никелированным покрытием предназначена специально для заземленного модуля 1767РА - 18 контактов размера 20 (стр. 26).

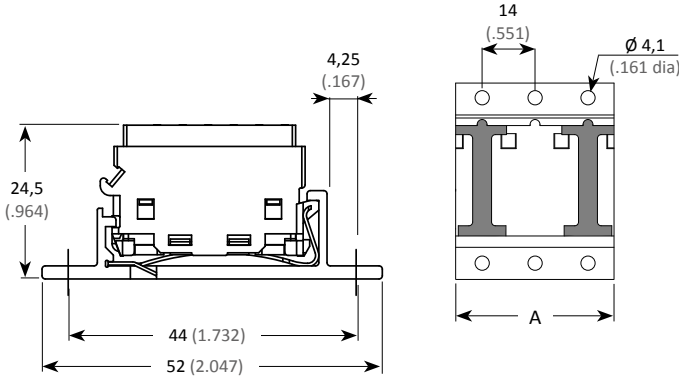

## SPECIFIC FOR 1767PA GROUNDING MODULE

This metallic nickel plated rail is for a strict 1767PA grounding module mounting - 18 contacts size 20 (page 26).

Артикул / P/N : **001761 PA 1 \*\* 04**

Количество шагов при установке модулей  
Number of pitch of modules  
01 - 03 - 05 - и т. д. / etc...

Кол-во модулей Nb of modules	A		** Количество шагов Number of pitches	Масса Weight г/г
	мм	inch		
1	11,5	.453	01	5,1
2	42	1.653	03	17,1
3	70	2.755	05	27,9
4	98	3.858	07	38,8
5	126	4.960	09	49,7

### ВНИМАНИЕ!

- Устанавливайте модуль напротив крепления.
- Не располагайте данный модуль вплотную к соседним, оставляйте шаг шириной минимум в 1 модуль.
- Используйте головку винта диаметром < 8,5 мм.

### ATTENTION

- Insert the module facing the insert module locking device.
- Do not mount modules side by side, leave at least a space for 1 module between two grounding modules.
- Use a screw head < .335 in diameter.

## КОМПОЗИТНЫЕ ПЛАНКИ COMPOSITE RAILS

### ДЛЯ МОДУЛЕЙ 1750, 1765 И 1767РА

### FOR 1750, 1765 & 1767PA MODULES

Артикул / P/N : **001751 6 \*\* 00**

Количество модулей / Number of modules  
от 1 до 20 / from 1 to 20

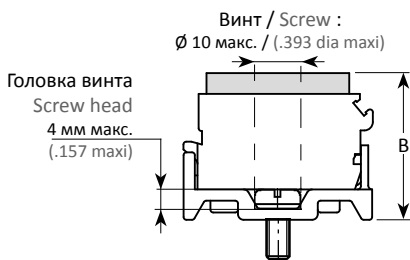
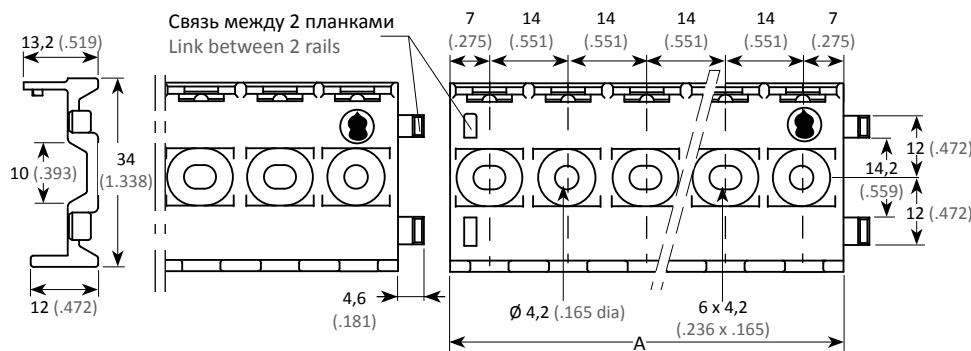

Размер модулей Modules size	B	
	мм	inch
22	25,5	1.003
20	25,5	1.003
20 + 12	30,5	1.200
12	30,5	1.200

Момент натяга: 0,10м.даН<sup>+0,03</sup> / Tightening torque: 0,10m.daN<sup>-0</sup>

Крепежные штифты для соединения двух планок не обязательны.

The attachment pins for the link between two rails are optional.

# ЭТИКЕТКИ ДЛЯ МОДУЛЕЙ

## MARKING TAGS FOR MODULES

Этикетки поставляются предварительно нарезанными на листы, с красными символами, напечатанными на белом фоне, или без них. Они изготавливаются из материала 2 видов:

- ПВХ : термостойкость от -40 °C до +80 °C
- ПТФЭ : термостойкость от -40 °C до +200 °C

Module identifications are supplied in precut blank sheets or printed red on white.

They are available in two materials :

- P.V.C. : climatic resistance from -40°C to +80°C
- P.T.F.E. : climatic resistance from -40°C to +200°C

### ■ ДЛЯ МОДУЛЕЙ 1750, 1765 И 1767РА

### ■ FOR 1750, 1765 & 1767PA MODULES

Лист с 720 метками / Sheet of 720 identifications

**Amphenol Air LB**

1	2	3	4	5	6	7	8	9	10	1	2	3	4	5	6	7	8	9	10
1	2	3	4	5	6	7	8	9	10	1	2	3	4	5	6	7	8	9	10
1	2	3	4	5	6	7	8	9	10	1	2	3	4	5	6	7	8	9	10
1	2	3	4	5	6	7	8	9	10	1	2	3	4	5	6	7	8	9	10
1	2	3	4	5	6	7	8	9	10	1	2	3	4	5	6	7	8	9	10
1	2	3	4	5	6	7	8	9	10	1	2	3	4	5	6	7	8	9	10
1	2	3	4	5	6	7	8	9	10	1	2	3	4	5	6	7	8	9	10
1	2	3	4	5	6	7	8	9	10	1	2	3	4	5	6	7	8	9	10
1	2	3	4	5	6	7	8	9	10	1	2	3	4	5	6	7	8	9	10

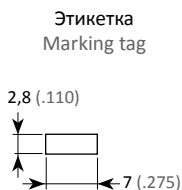

Лист / Sheet		Артикул / P/N	
Доступные серии Available series	Количество меток Number of idents	ПВХ P.V.C	ПТФЭ P.T.F.E
720 чистая / blank	720	<b>001752 100 98</b>	<b>001752 500 98</b>
от 1 до 10 / 1 to 10	36	<b>001752 600 02</b>	<b>001752 004 21</b>
от 11 до 20 / 11 to 20	36	<b>001752 700 02</b>	<b>001752 004 22</b>
от 21 до 60 / 21 to 60	9	<b>001752 600 41</b>	<b>001752 600 03</b>
от 61 до 100 / 61 to 100	9	<b>001752 700 42</b>	<b>001752 700 03</b>
ТВ	360	<b>001752 005 17</b>	<b>001752 005 25</b>

Подробные образцы на каждый лист  
Detailed example per sheet :

→ 36 № 1, 36 № 2, 36 № 3, до № 10 (up to n°10)

→ 9 № 21, 9 № 22, 9 № 23, до № 60 (up to n°60)

За другими комбинациями печати просьба обращаться к производителю.

For other prints, please consult us.

## ТАБЛИЦА ОБОЗНАЧЕНИЙ

### PART NUMBER TABLE

Арт. / P/N AALBF	Масса Weight	Страница Page
0017511**00		30
0017511**07		30
0017516**00		31
00175200421		32
00175200422		32
00175200517		32
00175200525		32
00175210098		32
00175250098		32
00175260002		32
00175260003		32
00175260041		32
00175270002		32
00175270003		32

Арт. / P/N AALBF	Масса Weight	Страница Page
00175270042		32
001761PA1**04		31
317701**000		30
317701**000RAI		30



# QUICK JUNCTION MODULES

РАСПРЕДЕЛИТЕЛЬНЫЕ МОДУЛИ  
БЫСТРОГО СОЕДИНЕНИЯ

Modules 1100 series and derived  
Модули типа 1100 и производные от них

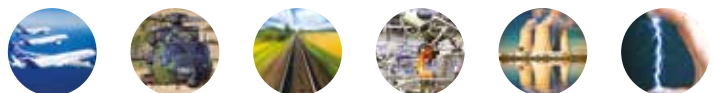
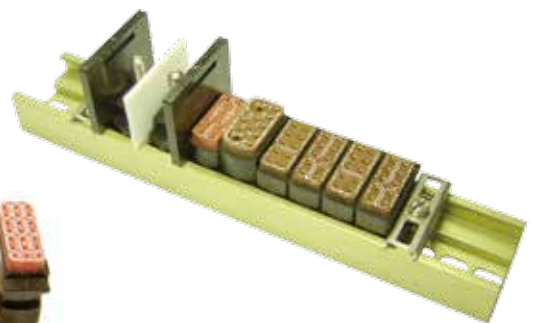



# QUICK JUNCTION MODULES

РАСПРЕДЕЛИТЕЛЬНЫЕ МОДУЛИ  
БЫСТРОГО СОЕДИНЕНИЯ

1100 MODULES / МОДУЛИ 1100



1100 modules

Модули 1100

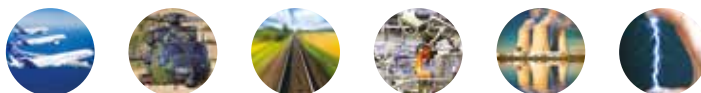
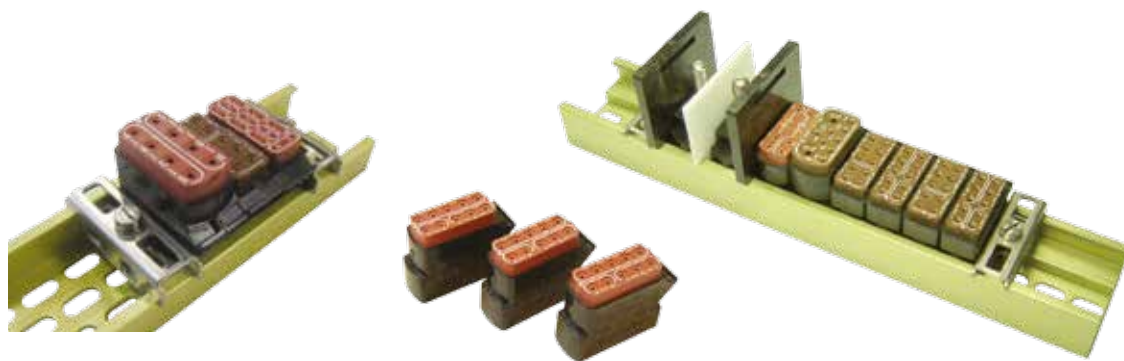

# ОБЩИЕ СВЕДЕНИЯ PRESENTATION

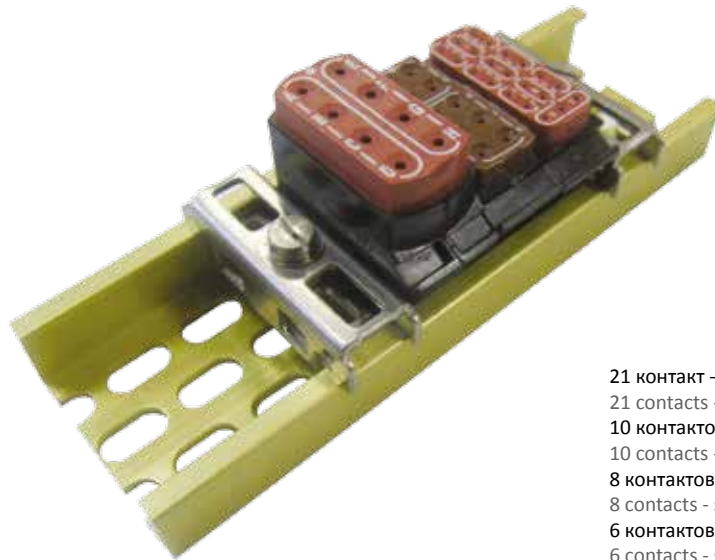

21 контакт - размер 22  
21 contacts - size 22  
10 контактов - размер 20  
10 contacts - size 20  
8 контактов - размер 16  
8 contacts - size 16  
6 контактов - размер 12  
6 contacts - size 12

Съемные распределительные модули типа 1100 устанавливаются на планки путем смещения внутрь асимметричной металлической планки. Зафиксировать их на концах помогает упор, который достаточно переместить на несколько миллиметров, чтобы разблокировать модуль путем вращения (стр. 92).

Модули подходят для стандартизованных вставляемых штыревых контактов (P) размеров 22-20-16-12, калибр от 26 до 12 AWG, соответствующих площади сечения кабеля от 0,15 до 3,18 мм<sup>2</sup>.

- Модули, соответствующие стандартам **NF/UTE C 93-462, NSA 937901** и **EN 3708**.
- Вставляемые штыревые контакты (P), соответствующие стандартам **NF L53-105, NAS 1749, EN 3155-016**, с возможностью быстрого монтажа/демонтажа при помощи стандартизованных инструментов.
- Два типа металлических планок (разрезаются по запросу).
- Широкий выбор электрических схем.
- Заземленные модули, модули со вставленными диодами, разнотипные модули, модули для печатной платы.
- Модули и планки для установки на пересечении.
- Силовые соединительные блоки, оснащенные зажимами под гайку Ø5 или Ø8.
- Соединительные блоки для предохранителей и диодов.
- Установка модулей по отдельности.

Removable distribution modules type 1100 are mounted on rails by sliding them inside a metal dissymmetrical rail, and maintained each side by an end stop. End stops may be moved a few millimeters to extract a module by rotation (page 92).

Modules are suitable for standardized male crimp contacts (P) sizes 22-20-16-12, 26 to 12 AWG corresponding to cable sections from 0.15 to 3.18 mm<sup>2</sup>.

- Modules comply with **NF/UTE C 93-462, NSA 937901** and **EN 3708** standards.
- Crimp male contacts (P) comply with **NF L 53-105, NAS 1749** and **EN 3155-016** standards. May be inserted or extracted with standard tools.
- Two types of metal rails cut to measure.
- Large range of wiring diagrams.
- Grounding modules with incorporated diodes, mixed modules and modules to be soldered on PCB.
- Feedthrough modules and rails.
- Power junction blocks with stud terminals Ø5 or Ø8.
- Junction blocks for fuses and diodes.
- Modules mounted individually.



# ТЕХНИЧЕСКИЕ ХАРАКТЕРИСТИКИ TECHNICAL DATA

## ■ МЕХАНИЧЕСКИЕ

Модуль	Материал	: Термопластичный материал
Прокладка	Материал	: Кремниевый эластомер
Контакт	Материал	: Медный сплав
	Защитное покрытие	: Золото на никеле
Колебания		: Синусоидальные частотой от 10 до 2000 Гц ускорение 20 g. 12 циклов, разрыв ≤ 1 мкс
Износостойкость		: 10 циклов монтажа/демонтажа контакта в выемку (герметично), 50 циклов (не герметично)
Ударопрочность		: 100 g 1/2 синус, 6 мс (3 удара в 3 направлениях)
Удержание контактов	размер 22	: 40 N
	размер 20	: 67 N
	размеры 16 и 12	: 110 N

## ■ СОПРОТИВЛЕНИЕ ЖИДКОСТЯМ

Стойкость к жидкостям: В соответствии со стандартом EN 3708-001

## ■ КЛИМАТИЧЕСКИЕ

Рабочие температуры эксплуатации	: от -55 °C до +175 °C
Износостойкость	: 1000 ч при 175 °C
Влажное тепло	: 21j при 40 °C и 93 % HR
Стойкость к соленому туману	: 48 ч
Герметичность	: 46,7 гПа 69 000 футов

## ■ ЭЛЕКТРИЧЕСКИЕ

Выдерживаемое напряжение:	
на уровне моря: все размеры, все модули:	1500 В эфф. 50 Гц
Сопrotивление изоляции	: ≥ 5000 MΩ
Сопrotивление контактов	: размер 22 : 5 мΩ
	размер 20 : 4 мΩ
	размер 16 : 3 мΩ
	размер 12 : 2 мΩ
Максимальная напряженность контакта	: размер 22 : 5 А
	размер 20 : 7,5 А
	размер 16 : 13 А
	размер 12 : 23 А

## ■ MECHANICAL

Module	Material	: Thermoplastic
Grommet	Material	: Silicon elastomer
Contact	Material	: Copper alloy
	Plating	: Gold on nickel
Vibrations		: Sinusoidal frequency from 10 to 2000 Hz acceleration 20 g. 12 cycles, discontinuity ≤ 1 μs
Endurance		: 10 complete mounting/unmounting cycles of contacts into the cavity (sealed), 50 cycles (not sealed)
Shocks		: 100 g 1/2 sinus, 6 ms (3 shocks in 3 directions)
Contact retention	size 22	: 40 N
	size 20	: 67 N
	sizes 16 et 12	: 110 N

## ■ RESISTANCE TO FLUIDS

Fluids resistance : Complies with standard EN 3708-001

## ■ ENVIRONMENT

Operating temperature	: -55° to +175°C
Endurance	: 1000 h at 175°C
Damp heat	: 21j at 40°C and 93% HR
Salt spray resistance	: 48 h
Sealing	: 46,7 hPa 69 000 feet

## ■ ELECTRICAL

Withstanding voltage :	
at sea level	: all sizes, all modules : 1500 V eff. 50 Hz
Insulation resistance	: ≥ at 5 000 MΩ
Contact resistance	: size 22 : 5 mΩ
	size 20 : 4 mΩ
	sizes 16 : 3 mΩ
	size 12 : 2 mΩ
Max. contact current rating	: size 22 : 5 A
	size 20 : 7,5 A
	size 16 : 13 A
	size 12 : 23 A

# СИСТЕМА ОБОЗНАЧЕНИЙ PART NUMBERING SYSTEM

### ТИП МОДУЛЯ / TYPE OF MODULE

Стандартные модули с напечатанной маркировкой / Standard modules with printing	15
Стандартные модули без маркировки / Standard modules without printing	05
Заземленные модули / Grounding modules	18
Модули с индивидуальным креплением / Single fixing modules	07
Модули с компонентами / Modules with components	30

### КОНТАКТЫ / CONTACTS

Размер 22 / Size 22	1
Размер 20 / Size 20	2
Размер 16 / Size 16	3
Размер 12 / Size 12	4
Гибридные модули / Mixed modules	5

### РАСПОЛОЖЕНИЕ ПАРАЛЛЕЛЬНЫХ СОЕДИНЕНИЙ / SHUNTS LAYOUTS

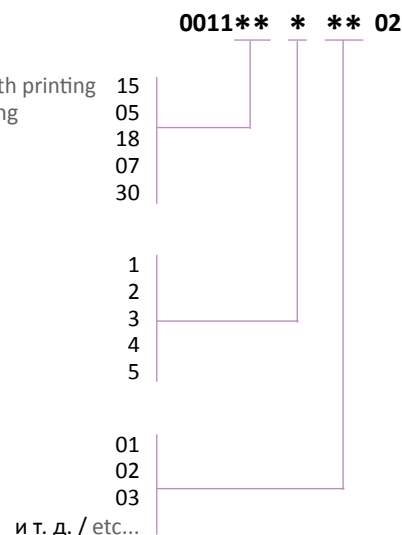

# МОДУЛИ 1100

## 1100 MODULES

### ■ ВИЗУАЛЬНАЯ ИДЕНТИФИКАЦИЯ МОДУЛЕЙ

Герметичная прокладка: **КРАСНАЯ** = Уплотненная нижняя часть  
 Герметичная прокладка: **КОРИЧНЕВАЯ** = Корпус **J1**

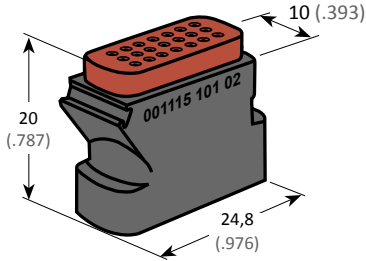

Размер 22  
Size 22

**21 Контакт /**  
**Contacts**  
(5 A)

Масса / Weight  
8,75 г/г

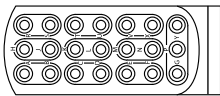

001115 101 02

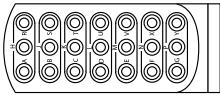

001115 102 02

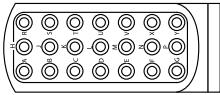

001115 103 02

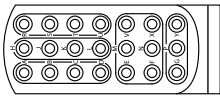

001115 104 02

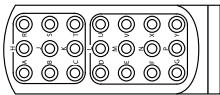

001115 105 02

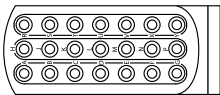

001115 106 02

### ■ РАЗНОТИПНЫЕ МОДУЛИ /

10 Контакт /  
Contacts  
2 x 12 + 8 x 20

Масса / Weight  
6,8 г/г

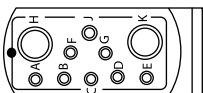
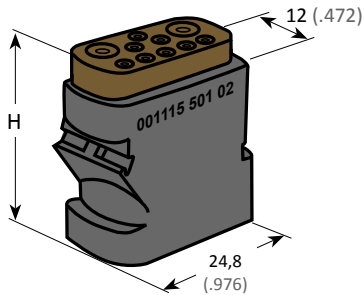

Шаг / Pitch : 12 (.472)  
H = 22,3 (.877)  
**001115 501 02 J1**

18 Контакт / Contacts  
2 x 12 + 4 x 16 + 12 x 20

Масса / Weight  
25,5 г/г

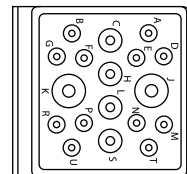

Шаг / Pitch : 25 (.984)  
H = 23 (.905)  
**001115 503 02 J1**

### ■ MODULES - VISUAL IDENTIFICATION

Sealing grommet : **RED** = Sealed bottom  
 Sealing grommet : **BROWN** = Shell **J1**

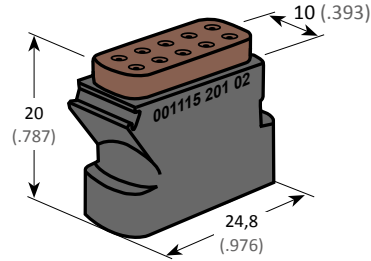

Размер 20  
Size 20

**10 Контакт /**  
**Contacts**  
(7,5 A)

Масса / Weight

Красная Коричневая  
Red Brown  
6,61 г/г 4,85 г/г

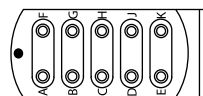

001115 201 02 **J1**

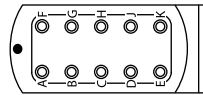

001115 202 02 **J1**

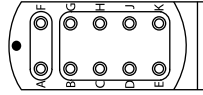

001115 203 02

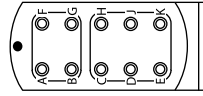

001115 204 02 **J1**

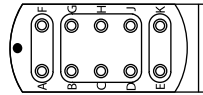

001115 205 02

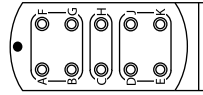

001115 206 02 **J1**

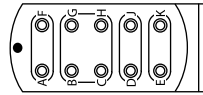

001115 207 02 **J1**

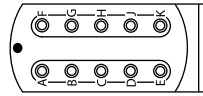

001115 208 02 **J1**

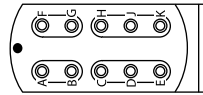

001115 209 02 **J1**

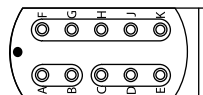

001115 210 02

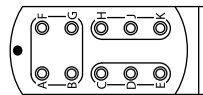

001115 211 02 **J1**

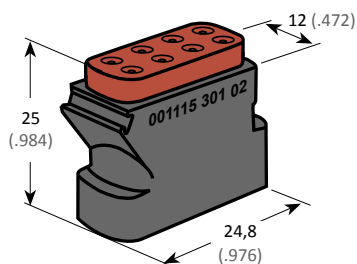

Размер 16  
Size 16

8 Контактв /  
Contacts  
(13 A)

Масса / Weight  
12,2 r/g

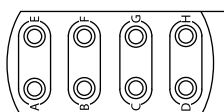

001115 301 02

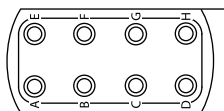

001115 302 02

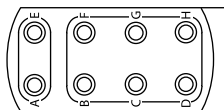

001115 303 02

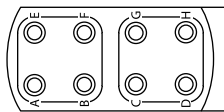

001115 304 02

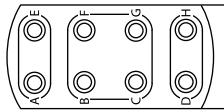

001115 305 02

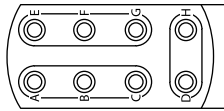

001115 306 02

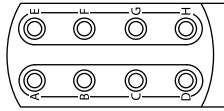

001115 308 02

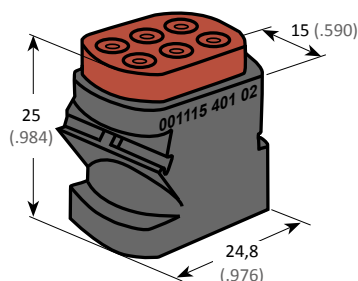

Размер 12  
Size 12

6 Контактв /  
Contacts  
(23 A)

Масса / Weight  
15,8 r/g

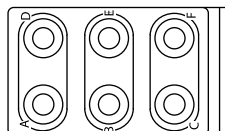

001115 401 02

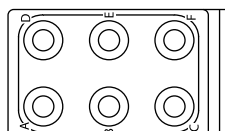

001115 402 02

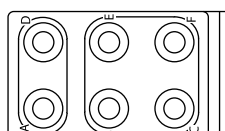

001115 403 02

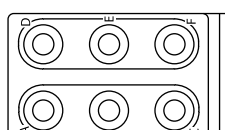

001115 404 02

## ЗАЗЕМЛЕННЫЕ МОДУЛИ 1100 1100 GROUNDING MODULES

■ С ИНДИВИДУАЛЬНЫМИ ЭЛЕМЕНТАМИ КРЕПЛЕНИЯ

■ WITH INDIVIDUAL MOUNTING BRACKETS

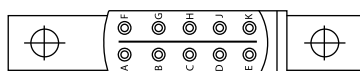
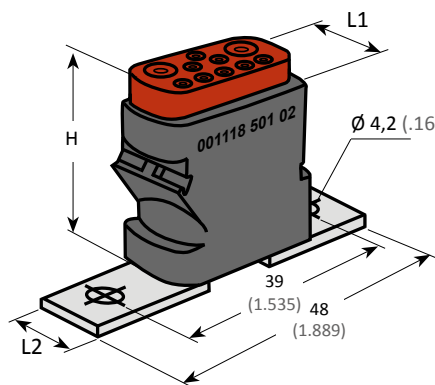

Размер 20  
Size 20

10 Контактв /  
Contacts

001118 202 02

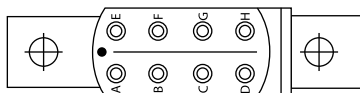

Размер 16  
Size 16

8 Контактв /  
Contacts

001118 302 02

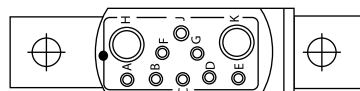

2 x 12 + 8 x 20

10 Контактв /  
Contacts

001118 501 02

L1	H	L2	Масса Weight
10 .939	21,5 .846	10 .939	10,5 r/g
12 .472	27 1.063	9,6 .378	17,5 r/g
12 .472	27 1.063	10 .939	16,5 r/g

■ КОМПЛЕКТЫ МОДУЛЬ + ПРАВЫЙ ХОМУТ

■ KITS MODULE + RIGHT BRACKET

Арт. / P/N	Описание / Description		
	Заземленный модуль / Grounded module	Крепление / Bracket	
001118 202 02Y	#20	+ Правый хомут с кадмиевым покрытием Cadmium plated right bracket	
001118 302 02Y	#16	NSA93791620 NSA93791616	

# МОДУЛИ 1100 С КОРПУСОМ ДЛЯ НАПАИВАНИЯ 1100 SOLDER CUP MODULES

Размер 22  
Size 22

21 Контакт / Contacts  
001115 150 02

Масса / Weight  
9,4 г/г

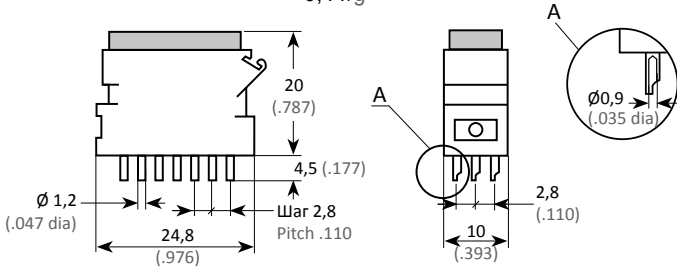

J и D без контакта и без маркировки  
J & D neither contact nor identification  
B и G / C и H параллельно подключенные  
B & G / C & H shunted

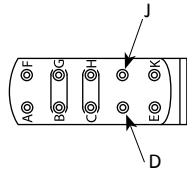

001100 264 02

Размер 20  
Size 20

10 Контакт / Contacts  
001100 267 02

Масса / Weight  
8,6 г/г

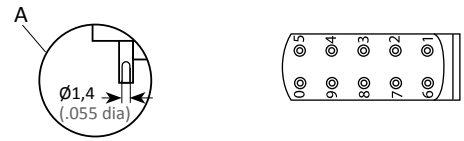
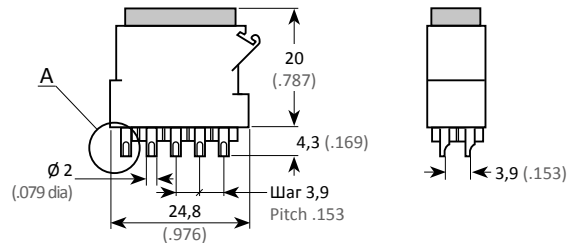

# МОДУЛИ 1100 ДЛЯ ПЕЧАТНОЙ ПЛАТЫ STRAIGHT PCB 1100 MODULES

Размер 22 / Size 22

21 Контакт / Contacts  
001115 151 02

Масса / Weight  
9,40 г/г

Прямой  
Straight

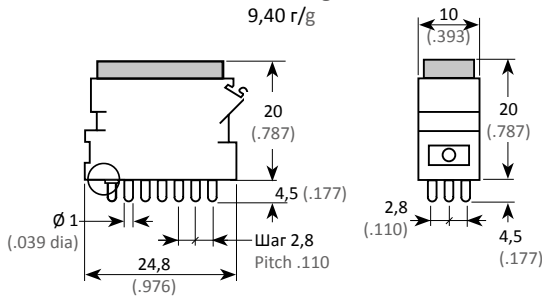

Размер 20 / Size 20

10 Контакт / Contacts  
001100 271 02

Масса / Weight  
8,40 г/г

Прямой  
Straight

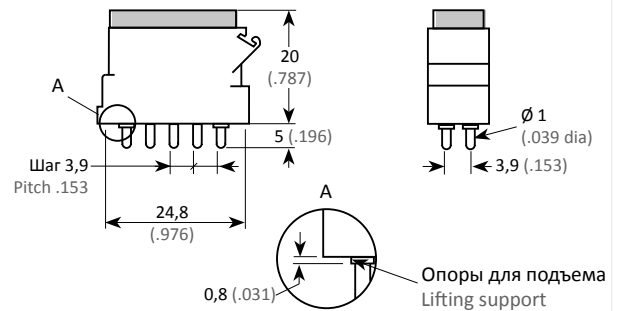

Угловой  
Right angled

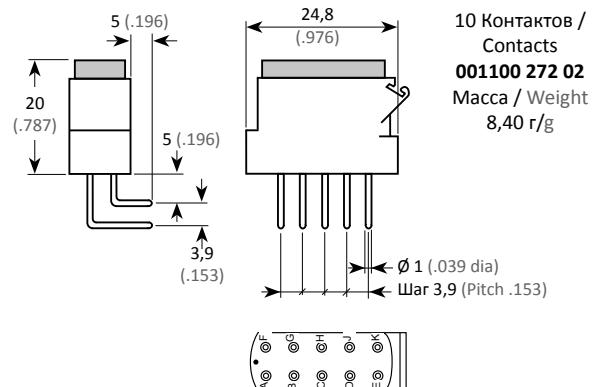

10 Контакт / Contacts  
001100 272 02  
Масса / Weight  
8,40 г/г



# ИНДИВИДУАЛЬНЫЕ ЭЛЕМЕНТЫ КРЕПЛЕНИЯ INDIVIDUAL MOUNTING BRACKETS

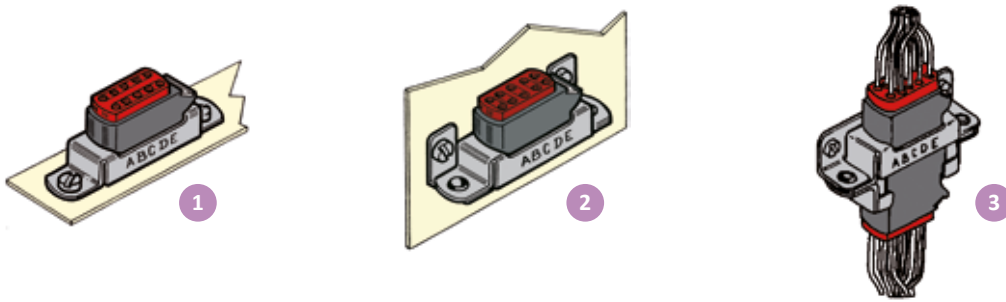

## ПРАВЫЙ ХОМУТ

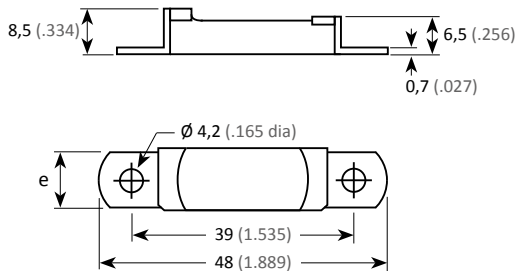

## RIGHT BRACKET

1	Размеры / Sizes 22 - 20			Размер / Size 16		
	e		Артикул Part number	e		Артикул Part number
Сталь с кадмиевым покрытием Cadmium plated steel	11,5	.452	<b>001107 200 61</b>	13,5	.531	<b>001107 300 61</b>
Нержавеющая сталь Stainless steel	11,5	.452	<b>001107 200 60</b>	13,5	.531	<b>001107 300 60</b>
Масса / Weight	3,6 г/г			4,0 г/г		

## ХОМУТ ПЕРЕХОДНОГО СОЕДИНИТЕЛЬНОГО ЭЛЕМЕНТА

(Всегда поставляется с модулем)

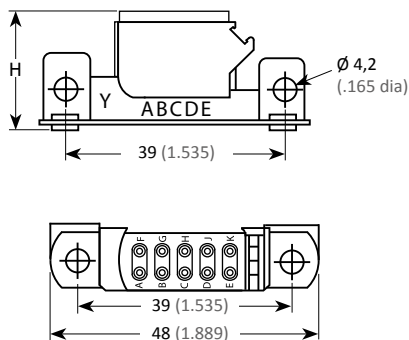

2  
ВОЗВРАТНЫЙ  
МОДУЛЬ  
FEED BACK  
MODULE

H = модуль + 2 мм  
H = module + .078 inch

## ANGLE BRACKET

(Always supplied with the module)

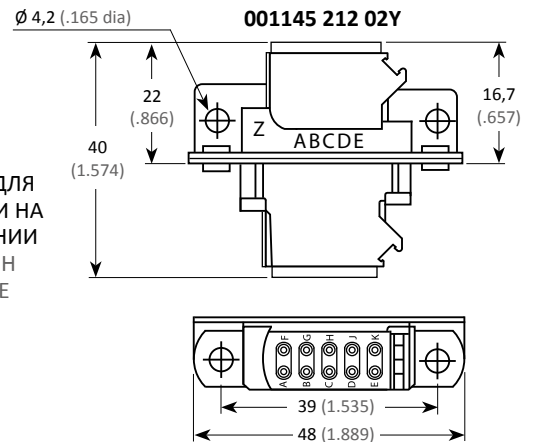

3  
МОДУЛЬ ДЛЯ  
УСТАНОВКИ НА  
ПЕРЕСЕЧЕНИИ  
THROUGH  
MODULE

Арт. / P/N	Описание	
	Модуль / Module	Крепление / Bracket
001115 201 02Z 001115 209 02Z 001115 211 02Z	Модуль #20 герметичный #20 sealed module	+ Хомут переходного соединительного элемента из нержавеющей стали Stainless steel plated bracket
001115 101 02Y 001115 104 02Y 001115 105 02Y	Модуль #22 герметичный #22 sealed module	+ Хомут переходного соединительного элемента с кадмиевым покрытием Cadmium plated angled bracket
001115 201 02Y 001115 202 02Y 001115 205 02Y 001115 209 02Y 001115 211 02Y	Модуль #20 герметичный #20 sealed module	
001145 201 02Z 001145 212 02Z	Поперечный модуль # 20 #20 feedthru module	
001145 201 02Y 001145 212 02Y	Поперечный модуль # 20 #20 feedthru module	

# ТИП 1130 - МОДУЛИ СО ВСТАВЛЕННЫМИ ДИОДАМИ

## TYPE 1130 - MODULES WITH INSERTED DIODES

### УСТАНОВКА НА ПЛАНКУ

Герметичный модуль из 2 диодов, вставленных в точки D1 - D2. Диоды соединены по отдельности между двумя наборами контактов быстрого соединения размера 20 или 16.

Контакты расположены попарно и являются входными (S1 - S3) и выходными (S2 - S4).

- Контакт размера 20. Кабели с диаметром сечения от 0,21 до 0,93 мм<sup>2</sup>  
Калибр 18-20-22-24 AWG.
- Контакт размера 16. Кабели с диаметром сечения от 0,6 до 1,34 мм<sup>2</sup>  
Калибр 16-18-20 AWG

### RAIL MOUNTING

Sealed module with 2 inserted diodes in D1 - D2. Diodes are individually connected between 2 series of quick junction contacts size 20 or size 16.

Contacts are in pairs and used for input in S1 - S3 and output in S2 - S4.

- Contact size 20. Cables 0,21 to 0,93 mm<sup>2</sup>  
Gage 18-20-22-24 AWG.
- Contact size 16. Cables 0,6 to 1,34 mm<sup>2</sup>  
Gage 16-18-20 AWG.

1100 MODULES / МОДУЛИ 1100

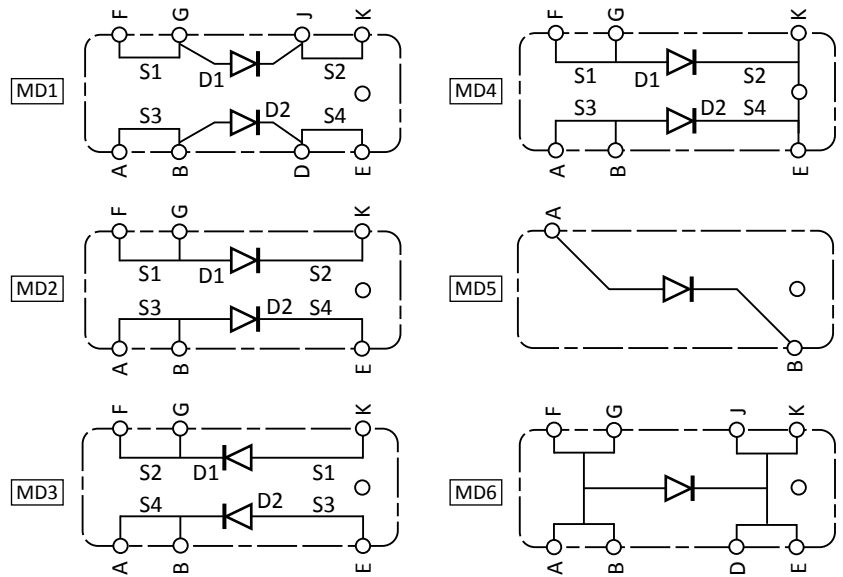
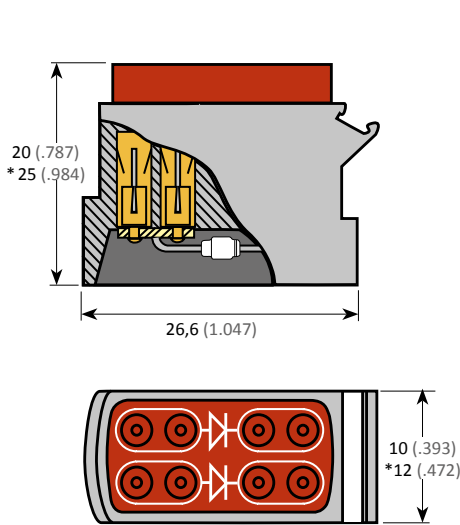

Характеристики диода Diode data	Артикул Part number			
	Схема Schematic	Диод Diode	Модуль со вставленным диодом Module inserted diode	Размер контактов Contact size
$I_o = 1 \text{ A}$ при/то 25°C / VRM = 600 В/В	MD1	JAN 1 N 3613	001130 901 02	#20
$I_o = 1 \text{ A}$ при/то 25°C / VRM = 1000 В/В	MD2	1 N 5622	001130 902 02	#20
$I_o = 1 \text{ A}$ при/то 140°C / VRM = 1000 В/В	MD2	1 N 5623	001130 903 02	#20
$I_o = 1 \text{ A}$ при/то 140°C / VRM = 1000 В/В	MD3	1 N 5623	001130 904 02	#20
$I_o = 3 \text{ A}$ при/то 50°C / VRM = 1300 В/В	MD1	BY 255	001130 905 02*	#20
$I_o = 6 \text{ A}$ / VRM = 600 В/В	MD5	P 600 J или/or 60 S10	001130 906 02*	#16
$I_o = 1 \text{ A}$ при/то 75°C / VRM = 1000 В/В	MD4	1 N 4007	001130 907 02	#20
$I_o = 1 \text{ A}$ / VRM = 29,10 В/В	MD6	1 N 5646	001130 908 02*	#20
$I_o = 1 \text{ A}$	MD6	1 N 6156	001130 909 02*	#20
$I_o = 1 \text{ A}$ при/то 90°C / VRM = 20 В/В	MD1	1 N 5817RL	001130 910 02	#20
VRM = 171 В/В	MD6	1,5KE 200CA	001130 911 02	#20
$I_o = 8 \text{ A}$ / VRM = 1300 В/В	MD5	/	001130 912 02	#16

Для получения информации по другим диодам и вариантам их расположения просьба обращаться к производителю.  
 $I_o$ : максимальный переходный ток  
 VRM: обратное напряжение

For other diodes or layouts, please consult us.  
 $I_o$  : maximum transitional current  
 VRM : reverse voltage

# ТИП 1130 - МОДУЛИ СО ВСТАВЛЕННЫМИ РЕЗИСТОРАМИ

## TYPE 1130 - MODULES WITH INSERTED RESISTANCES

### ■ УСТАНОВКА НА ПЛАНКУ

Герметичный модуль из 2 резисторов, вставленных в точках D1 - D2. Резисторы соединены по отдельности между двумя наборами контактов быстрого соединения размера 20.

Контакты расположены попарно и являются входными (S1 - S3) и выходными (S2 - S4).

- Контакт размера 20. Кабели с диаметром сечения от 0,21 до 0,93 мм<sup>2</sup>  
Калибр 18-20-22-24 AWG.

### ■ RAIL MOUNTING

Sealed module with 2 inserted resistors in D1 - D2. Resistors are individually connected between 2 series of quick junction contacts size 20.

Contacts are in pairs and used for input in S1 - S3 and output in S2 - S4.

- Contact size 20. Cables 0,21 to 0,93 mm<sup>2</sup>  
Gage 18-20-22-24 AWG.

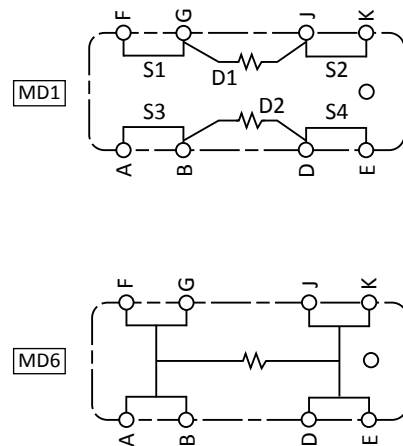
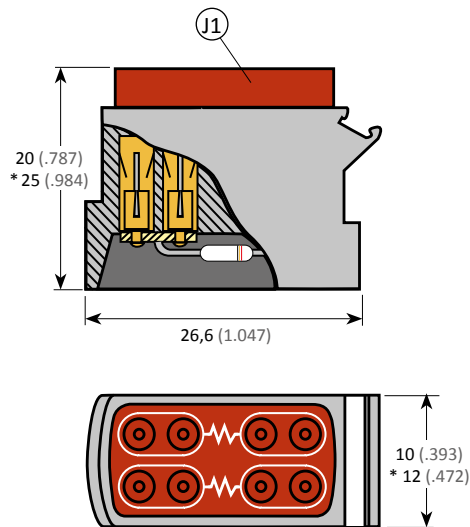

Характеристики резистора Resistance data	Артикул Part number		
	Схема Schematic	Резистор Resistance	Модуль со вставленным диодом Module inserted diode
120 Ω / 0.5 Вт/В / 350 В/В / ±5%	MD6	ASNE 0593 RC31 U120 UJ	001130 802 02*
60,4 Ω / 0.5 Вт/В / ±5%	MD6	ASNE 0594 RS68 Y 60U4 D	001130 805 02*
147 KΩ / 0.25 Вт/В / ±5%	MD1	Welwyn RC55	001130 808 02
1,5 KΩ / 0.25 Вт/В / ±5%	MD1	Welwyn RC55	001130 809 02

Для получения информации по другим резисторам и вариантам их расположения просьба обращаться к производителю.

For other resistors or layouts, please consult us.

# СОЕДИНИТЕЛЬНЫЕ БЛОКИ ВИНТОВЫЕ (ВJT) STUD JUNCTION BLOCKS (BJT)

Силовые соединительные блоки, которые располагаются рядом с модулями.  
Шаг 13,2 и 31,2 мм.

Power junction blocks which may be placed next to modules.  
Pitch of .519 and 1.228 inch.

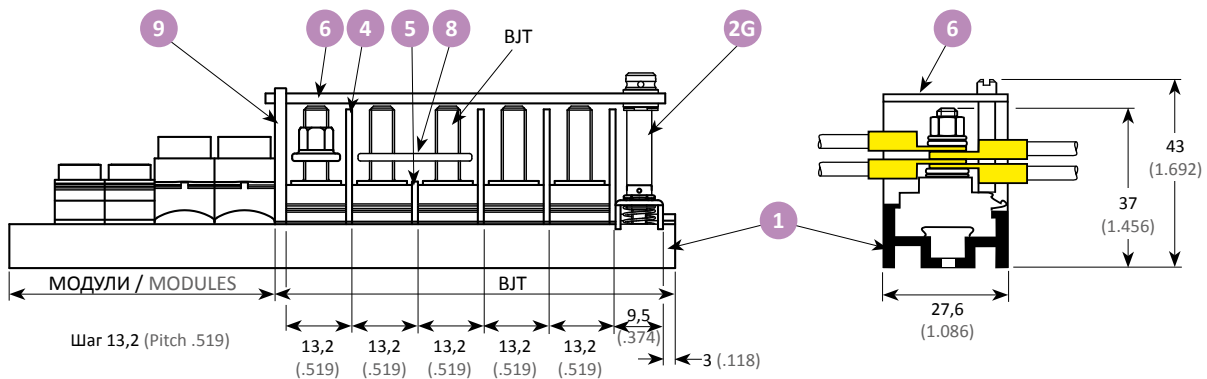

Изоляционный материал: EPOXY (от -55 °C до +175 °C)  
Insulating material : EPOXY (-55°C to +175°C)

Зажим : Нержавеющая сталь  
Terminal : Stainless steel

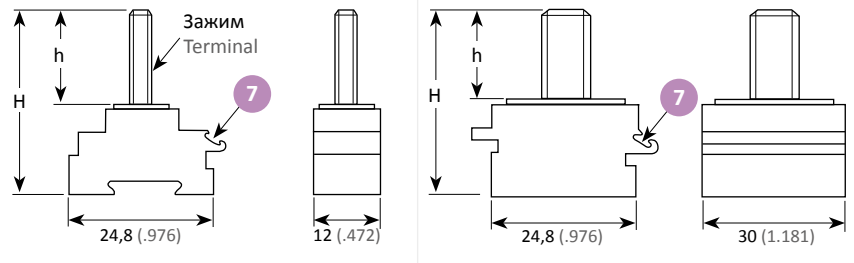

	Зажим / Terminal	H		h		Ø 5		Ø 8	
		мм	inch	мм	inch				
ВJT	M 5	28,2	1.110	12,0	.472	001152 932 37 (10,12 г/г)		/	
		31,2	1.228	15,0	.590	001152 935 37 (10,18 г/г)			
	0.1900-32 UNF 3A	28,2	1.110	12,0	.472	001150 949 37 (10,6 г/г)			
	0.1380-32 UNC 3A	28,2	1.110	12,7	.500	001150 943 37 (6,48 г/г)			
	M 8	31,2	1.228	15	.590	/			
Гайка Nut	M 5 + шайба / washer					000842 050 60		/	
						000863 190 99			
						000862 138 60			
						/			
Момент натяга м.даН Torque mdaN						0,25		1,34	
Характеристики / Data									
Проектное сечение / Nominal section						16 мм <sup>2</sup> / 16 mm <sup>2</sup>		70 мм <sup>2</sup> / 70 mm <sup>2</sup>	
Напряжение / Voltage		В/V		~		500 В/V		500 В/V	
Напряженность / Current				A		60		125	
Способ установки / Mounting									
1	Планка					Страница / Page 56			
2	Упор End stop	левый / left	G	001102 007 60 (стр. <?> / page 57)					
		правый / right	D	001102 004 60 (стр. <?> / page 57)					
4	Разделитель / Separator					001126 000 39			
5	Разделитель Sh / Sh separator					001123 000 39			
6	Кожух / Cover					Страница / Page 45			
7	Метка ВJT / BJT identification					Страница / Page 57			
8	Параллельное подключение Shunt			Ø 5	024055 005 04		/		
				Ø 8	/				
9	Разделитель кожуха / Cover separator					001121 000 37			

**4** Разделитель  
Separator

ПТФЭ  
Epoxy

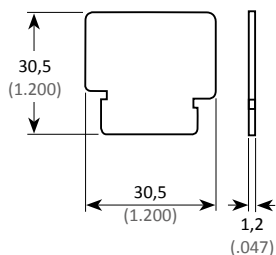

Арт. / P/N :  
**001126 000 39**

Масса / Weight  
2,2 г/г

**9** Разделитель кожуха  
Cover separator

Термопластичный материал  
Thermoplastic

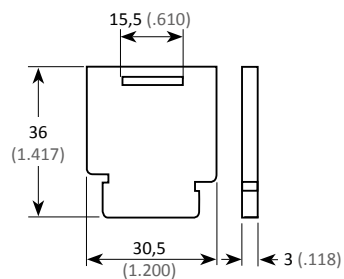

Арт. / P/N :  
**001121 000 37**

Масса / Weight  
5,1 г/г

**8** Параллельное подключение  
Shunt

Латунь никелированная (5 отверстий)  
Nickel plated brass (5 holes)

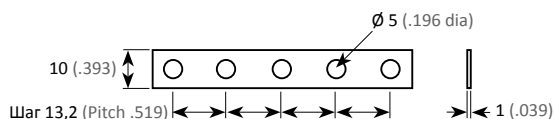

Арт. / P/N :  
**024055 005 04**

Масса / Weight  
3,15 г/г

**5** Разделитель Sh  
Sh Separator

ПТФЭ  
Epoxy

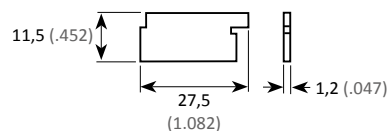

Арт. / P/N :  
**001123 000 39**

Масса / Weight  
0,8 г/г

**6** Кожух  
Cover

Тефлон - Винт из нержавеющей стали невыпадающий  
Teflon - Captive stainless steel screw

**6<sup>1</sup>** Планка с модулями / BJT  
BJT / module rail

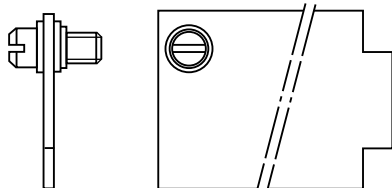

**6<sup>2</sup>** Планка BJT  
BJT rail

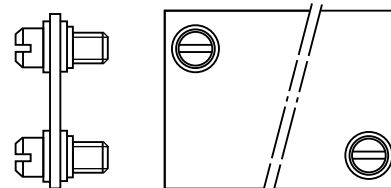

Количество BJT BJT Number	<b>6<sup>1</sup></b>	Масса Weight г/г	<b>6<sup>2</sup></b>	Масса Weight г/г
1	<b>001129 101 39</b>	4,90	<b>001129 201 39</b>	7,50
2	<b>001129 102 39</b>	6,40	<b>001129 202 39</b>	9,40
3	<b>001129 103 39</b>	8,40	<b>001129 203 39</b>	11,30
4	<b>001129 104 39</b>	10,00	<b>001129 204 39</b>	12,80
5	<b>001129 105 39</b>	11,90	<b>001129 205 39</b>	14,80
6	<b>001129 106 39</b>	13,40	<b>001129 206 39</b>	15,40

7, 8, 9, 10 и т. д. / etc...

# СОЕДИНИТЕЛЬНЫЕ БЛОКИ С НЕСУЩИМИ КОМПОНЕНТАМИ

## COMPONENT CARRIER JUNCTION BLOCKS

L: 42 мм - Шаг 7,25 и 9,25

- Ⓐ Герметичный модуль быстрого соединения, оснащенный съемной герметичной прокладкой. Вставляемый штыревой контакт Ⓟ (стр. 80).
- Ⓑ Вариант ВТ-М3 (гайка Nylstop + шайба).
- Ⓒ Герметичный модуль быстрого соединения, оснащенный несъемной герметичной прокладкой. Вставляемый штыревой контакт Ⓟ (стр. 80).

L : 1.653 in - Pitch of .285 and .364

- Ⓐ Quick sealed junction provided with a removable grommet. Crimp male contact Ⓟ (page 80).
- Ⓑ BJT-M3 variant (Nylstop nut + washer).
- Ⓒ Quick sealed junction provided with a non removable grommet. Crimp male contact Ⓟ (page 80).

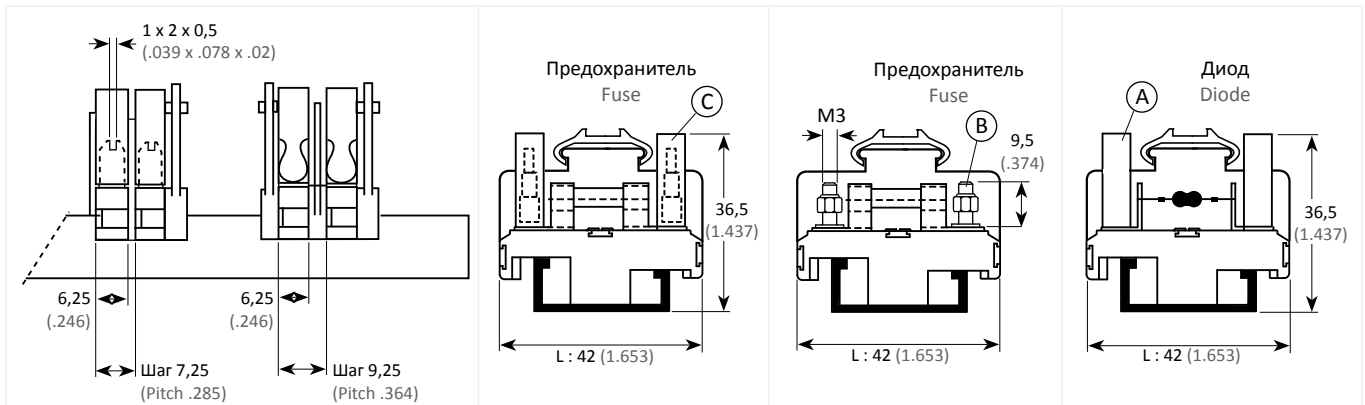
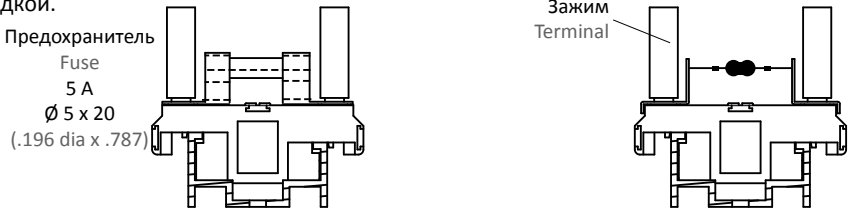

Соединительный блок / Junction block		Ⓒ Размер / Size 20	Ⓑ М 3	Ⓐ Размер / Size 20
Зажим / Terminal		<b>001181 433 34</b>	<b>001181 533 34</b>	<b>001181 633 34</b>
Масса / Weight		7,85 r/g		6,69 r/g
Характеристики / Data				
Проектное сечение / Nominal section		0,6 мм <sup>2</sup> / 0,6 мм <sup>2</sup>	2,5 мм <sup>2</sup> / 2,5 мм <sup>2</sup>	0,6 мм <sup>2</sup> / 0,6 мм <sup>2</sup>
Напряженность А / Current A		5	5	5
Способ установки / Mounting		Шаг 9,25 (Pitch .364)	Шаг 9,25 (Pitch .364)	Шаг 7,25 (Pitch .285)
1	Планка	<b>001101 001 10</b>		
2	Упор / End stop	<b>001102 010 60 (стр. &lt;?&gt; / page 57)</b>		
4	Разделитель / Separator	<b>001184 000 34</b>		<b>001182 000 34</b>
5	Разделитель Sh Sh separator	Правый / Right	Страница / Page 48	<b>001182 002 34</b>
		Левый / Left	Страница / Page 48	<b>001182 001 34</b>
6	Кожух / Cover	<b>022357 500 20</b>		
	Маркировка кожуха / Cover identification	<b>022358 100 98</b>		
7	Маркировка ВТ / BJT identification	<b>122382 000 98</b>		
8	Параллельное подключение / Shunt	/	<b>122375 010 02 (момент натяга: 0,06 ±0,01 м·даН / torque: 0,06 ±0,01 mdaN)</b>	<b>122360 010 02 (момент натяга: 0,06 ±0,01 м·даН / torque: 0,06 ±0,01 mdaN)</b>
9	Разделитель кожуха / Cover separator	<b>001183 000 34</b>		

### 8 Параллельное подключение Shunt

Латунь позолоченная - 10 отверстий  
Gold plated brass - 10 holes

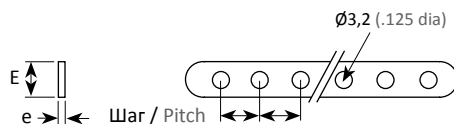

Шаг Pitch		e		E		Артикул Part number	Масса Weight r/g
мм	inch	мм	inch	мм	inch		
7,25	.285	0,7	.027	6,0	.236	<b>122360 010 02</b>	1,98
9,25	.364	0,7	.027	7,0	.275	<b>122375 010 02</b>	3,08
11,0	.433	0,8	.031	7,0	.275	<b>035127 010 02</b>	4,35

Для разделения на секции от 02 до 08 просьба обращаться к производителю  
Available from 02 to 08, please consult us

L: 58,5 мм - Шаг 11 мм

Ⓐ Герметичный модуль быстрого соединения, оснащенный съемной герметичной прокладкой.

Вставляемый штыревой контакт Ⓟ (стр. 80).

L: 2.303 in - Pitch .433

Ⓐ Quick seal junction provided with removable grommet.  
Crimp male contact Ⓟ (page 80).

Соединительный блок / Junction block		Ⓐ Размер / Size 16	Ⓑ Размер / Size 16
Зажим / Terminal		<b>001181 635 34</b>	<b>001181 735 34</b>
Масса / Weight		14,70 г/г	10,84 г/г
Характеристики / Data			
Проектное сечение / Nominal section		0,93 мм <sup>2</sup> / 0,93 мм <sup>2</sup>	0,93 мм <sup>2</sup> / 0,93 мм <sup>2</sup>
Напряженность A / Current A		13	13
Способ установки / Mounting		Шар 9,25 (Pitch .364)	Шар 9,25 (Pitch .364)
1	Планка	<b>001101 001 10</b>	
2	Упор / End stop	<b>001102 010 60</b> (стр. <?> / page 57)	
4	Разделитель / Separator	<b>001186 000 34</b>	
5	Разделитель Sh Sh separator	Правый / Right	/
		Левый / Left	<b>001186 001 34</b>
6	Кожух / Cover	<b>012439 500 20</b>	
	Маркировка кожуха / Cover identification	<b>022358 100 98</b>	
7	Маркировка ВJ / BJ identification	<b>122382 000 98</b>	
8	Параллельное подключение / Shunt	/	<b>035127 010 02</b>
9	Разделитель кожуха / Cover separator	<b>001185 000 34</b>	

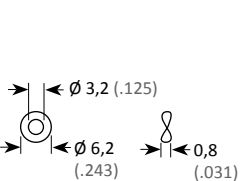
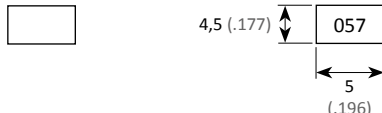
Ⓡ Стопорная шайба Lockwasher	7 Маркировка соединительных блоков Junction block identification											
<p>Цинк + пассивация трехвалентным хромом. Всегда вставлена между зажимом Ⓟ и соединительной планкой Ⓢ.</p> <p>Zinc + trivalent chromic passivation. Always inserted between the terminal Ⓟ and the junction rail Ⓢ.</p>  <p>Арт. / P/N : <b>000570 304 07</b></p>	<p>Этикетки с красными символами, напечатанными на белом фоне, поставляются по запросу. White tags with red printing on request</p> <p>ⓐ Чистая / Blank</p> <p>ⓑ С напечатанной маркировкой Printed</p>  <table border="1"> <thead> <tr> <th>Идент. Ident.</th> <th>Материал Material</th> <th>Артикул Part number</th> <th>Масса Weight г/г</th> </tr> </thead> <tbody> <tr> <td>a</td> <td>ПВХ / PVC</td> <td><b>122382 000 98</b></td> <td rowspan="2">0,02</td> </tr> <tr> <td>b</td> <td>(от -40 °C до +80 °C) (-40°C à +80°C)</td> <td><b>122382 001 98</b></td> </tr> </tbody> </table>	Идент. Ident.	Материал Material	Артикул Part number	Масса Weight г/г	a	ПВХ / PVC	<b>122382 000 98</b>	0,02	b	(от -40 °C до +80 °C) (-40°C à +80°C)	<b>122382 001 98</b>
Идент. Ident.	Материал Material	Артикул Part number	Масса Weight г/г									
a	ПВХ / PVC	<b>122382 000 98</b>	0,02									
b	(от -40 °C до +80 °C) (-40°C à +80°C)	<b>122382 001 98</b>										

#### 4 Разделители Separators

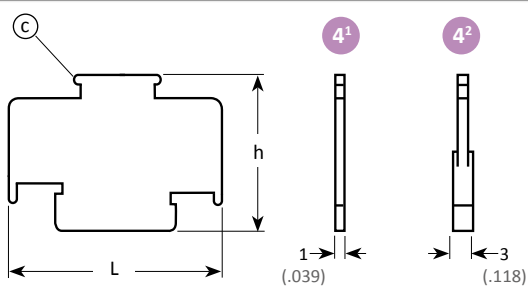

Термопластичный материал черного цвета

Black thermoplastic

Разделитель Separator	Размер Size	L		h		Артикул Part number	Масса Weight г/г
		мм	inch	мм	inch		
4 <sup>1</sup>	20	42,0	1.635	30,5	1.200	001182 000 34	1,18
	16	58,5	2.303	39,0	1.535	001186 000 34	2,08
4 <sup>2</sup>	20	42,0	1.635	30,5	1.200	001184 000 34	2,20
	16	/					

#### 5 Разделитель Sh Sh Separator

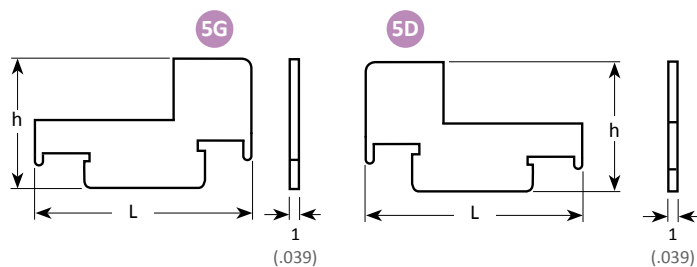
Для параллельного соединения  
нескольких зажимов

To shunt many terminals

Разделитель Separator	Размер Size	L		h		Артикул Part number	Масса Weight г/г
		мм	inch	мм	inch		
5G (левый/left)	20	42,0	1.635	26,2	1.031	001182 001 34	0,74
	16	58,5	2.303	39,0	1.535	001186 001 34	1,85
5D (правый/right)	20	42,0	1.635	26,2	1.031	001182 002 34	0,72
	16	/					

#### 6 Кожухи с защелкой Snap-on covers

Защелкивается на выступы (C) из светопрозрачного нейлона  
(от -40 до +80 °C)

Snap-on on translucent nylon (C) bosses (-40°C to +80°C)

- 6<sup>1</sup> Соединительные блоки L 42 мм
- 6<sup>2</sup> Соединительные блоки L 58,5 мм

- 6<sup>1</sup> Junction blocks L 1.653 inch
- 6<sup>2</sup> Junction blocks L 2.303 inch

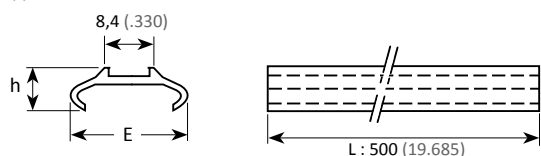

Кожух Cover	h		E		Артикул Part number	Масса Weight г/г
	мм	inch	мм	inch		
6 <sup>1</sup>	8,5	.334	21	.826	022357 500 20	20,40
6 <sup>2</sup>	8,9	.350	30	1.181	012439 500 20	28,90

#### Маркировочная лента кожуха Cover identification strip

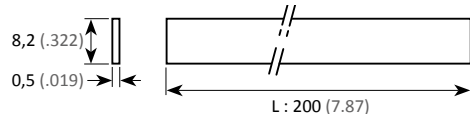
Арт. / P/N :  
022358 200 98Масса / Weight  
1,28 г/г

#### 9 Разделитель кожуха Cover separator

Термопластичный материал черного цвета

Black thermoplastic

- 9<sup>1</sup> Соединительные блоки L 42 мм
- 9<sup>2</sup> Соединительные блоки L 58,5 мм

- 9<sup>1</sup> Junction blocks L 1.653 inch
- 9<sup>2</sup> Junction blocks L 2.303 inch

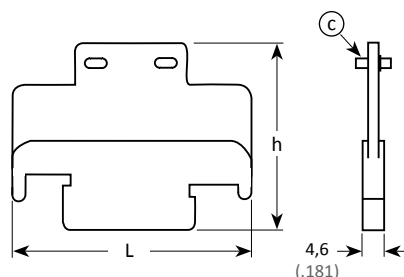

Разделитель Separator	Размер Size	L		h		Артикул Part number	Масса Weight г/г
		мм	inch	мм	inch		
9 <sup>1</sup>	20	42	1.653	33	1.299	001183 000 34	3,50
9 <sup>2</sup>	16	58,5	2.303	42	1.653	001185 000 34	4,65



# ТАБЛИЦА ОБОЗНАЧЕНИЙ

## PART NUMBER TABLE

Арт. / P/N AALBF	Арт. / P/N EN 3708-...	Арт. / P/N NSA	Масса Weight	Страница Page
00057030407				47
00084205060				44
00084208060				44
00086213860				44
00086319099				44
00110026402				40
00110026702			8,6 г/г	40
00110027102			8,4 г/г	40
00110027202			8,4 г/г	40
00110100110	005A1000		177,5 г/г	46, 47
00110200460		NSA937901SC	8,5 г/г	44, 57
00110200760		NSA937901SD	8,5 г/г	44, 57
00110201060			5,6 г/г	46, 47
00110720060			3,6 г/г	41
00110720061		NSA93791520	3,6 г/г	41
00110730060			4,0 г/г	41
00110730061		NSA93791516	4,0 г/г	41
00111510102	003A01	NSA937901M2201	8,75 г/г	38
00111510102Y				41
00111510202	003A02	NSA937901M2202	8,75 г/г	38
00111510302	003A03	NSA937901M2203	8,75 г/г	38
00111510402	003A04	NSA937901M2204	8,75 г/г	38
00111510402Y				41
00111510502	003A05	NSA937901M2205	8,75 г/г	38
00111510502Y				41
00111510602	003A06	NSA937901M2206	8,75 г/г	38
00111515002			9,4 г/г	40
00111515102			9,4 г/г	40
00111520102	003B01	NSA937901M2001	4,85 г/г	38
00111520102Y				41
00111520102Z				41
00111520202	003B02	NSA937901M2002	4,85 г/г	38
00111520202Y				41
00111520302	003B03	NSA937901M2003	6,61 г/г	38
00111520402	003B04	NSA937901M2004	4,85 г/г	38
00111520502	003B05	NSA937901M2005	6,61 г/г	38
00111520502Y				41
00111520602	003B06	NSA937901M2006	4,85 г/г	38
00111520702	003B07	NSA937901M2007	4,85 г/г	38
00111520802	003B08	NSA937901M2008	4,85 г/г	38
00111520902	003B09	NSA937901M2009	4,85 г/г	38
00111520902Y				41
00111520902Z				41
00111521002	003B10	NSA937901M2010	6,61 г/г	38
00111521102	003B11	NSA937901M2011	4,85 г/г	38
00111521102Y				41
00111521102Z				41
00111530102	003C01	NSA937901M1601	12,2 г/г	39
00111530202	003C02	NSA937901M1602	12,2 г/г	39
00111530302	003C03	NSA937901M1603	12,2 г/г	39
00111530402	003C04	NSA937901M1604	12,2 г/г	39
00111530502	003C05	NSA937901M1605	12,2 г/г	39
00111530602	003C06	NSA937901M1606	12,2 г/г	39
00111530802	003C08		12,2 г/г	39
00111540102	003D01	NSA937901M1203	15,8 г/г	39
00111540202	003D02	NSA937901M1204	15,8 г/г	39
00111540302	003D03	NSA937901M1205	15,8 г/г	39
00111540402	003D04	NSA937901M1206	15,8 г/г	39
00111550102	003C51	NSA937901M1202	6,8 г/г	38
00111550302		NSA937901M1207	25,5 г/г	38
00111820202		NSA937916-20	10,5 г/г	39
00111820202Y				39
00111830202		NSA937916-16	17,5 г/г	39
00111830202Y				39
00111850102			16,5 г/г	39
00112100037		NSA937901P	5,1 г/г	44, 45
00112300039		NSA937901IN	0,8 г/г	44, 45
00112600039		NSA937901IS	2,2 г/г	44, 45

# ТАБЛИЦА ОБОЗНАЧЕНИЙ

## PART NUMBER TABLE

Арт. / P/N AALBF	Арт. / P/N EN 3708-..	Арт. / P/N NSA	Масса Weight	Страница Page
00112910139			4,9 г/г	45
00112910239			6,4 г/г	45
00112910339			8,4 г/г	45
00112910439			10,0 г/г	45
00112910539			11,9 г/г	45
00112910639			13,4 г/г	45
00112920139			7,5 г/г	45
00112920239			9,4 г/г	45
00112920339			11,3 г/г	45
00112920439			12,8 г/г	45
00112920539			14,8 г/г	45
00112920639			15,4 г/г	45
00113080202				43
00113080502				43
00113080802				43
00113080902				43
00113090102				42
00113090202				42
00113090302				42
00113090402				42
00113090502				42
00113090602				42
00113090702				42
00113090802				42
00113090902				42
00113091002				42
00113091102				42
00113091202				42
00114520102Y				41
00114520102Z				41
00114521202Y				41
00114521202Z				41
00115094337			6,48 г/г	44
00115094937		NSA937901B	10,6 г/г	44
00115293237			10,12 г/г	44
00115293537			10,18 г/г	44
00115293837			32 г/г	44
00118143334			7,85 г/г	46
00118153334				46
00118163334			6,69 г/г	46
00118163534			14,7 г/г	47
00118173534			10,84 г/г	47
00118200034			1,18 г/г	46, 48
00118200134			0,74 г/г	46, 48
00118200234			0,72 г/г	46, 48
00118300034			3,5 г/г	46, 48
00118400034			2,2 г/г	46, 48
00118500034			4,65 г/г	47, 48
00118600034			2,08 г/г	47, 48
00118600134			1,85 г/г	47, 48
01243950020			28,9 г/г	47, 48
02235750020			20,4 г/г	46, 48
02235810098				46, 47
02235820098			1,28 г/г	48
02405500504		NSA937901SH05	3,15 г/г	44, 45
03512701002			4,35 г/г	46, 47
12236001002			1,98 г/г	46
12237501002			3,08 г/г	46
12238200098			0,02 г/г	46, 47
12238200198			0,02 г/г	47

# QUICK JUNCTION MODULES

РАСПРЕДЕЛИТЕЛЬНЫЕ МОДУЛИ  
БЫСТРОГО СОЕДИНЕНИЯ

1200 modules - micro intensity -  
ABS 1569  
МОДУЛИ 1200 - микронапряженность -  
ABS 1569

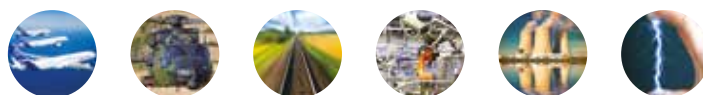

# ОБЩИЕ СВЕДЕНИЯ PRESENTATION

**Тип 1200:** С маркировкой в алфавитном порядке, нанесенной на стороне присоединения модулей.

**Type 1200 :** With alphabetical identification printed on module junction face.



## ■ ДЛ Я ГНЕЗДОВЫХ КОНТАКТОВ

Съемные распределительные модули типа 1200 устанавливаются на планки путем защелкивания внутри асимметричной металлической или композитной планки. Данные модули предназначены для использования при микронапряженности.

Они подходят для стандартизованных вставляемых гнездовых контактов (S) размера 20, калибр от 24 до 18 AWG, соответствующих площади сечения кабеля от 0,25 до 1 мм<sup>2</sup>.

- Модули, соответствующие стандарту **ABS1569**.
- Вставляемые гнездовые контакты (S), соответствующие стандартам **EN 3155-015F2018**, с возможностью быстрого монтажа/демонтажа при помощи стандартизованных инструментов.
- Два типа металлических планок (разрезаются по запросу).
- 11 конфигураций расположения.
- Установка модулей по отдельности.
- Возможна установка вплотную к модулям типа 1100.

## ■ FOR SOCKET CONTACTS

Removable distribution modules **type 1200** are mounted on rails by sliding them inside a metal dissymmetrical rail. This modules are recommended in case of micro-intensity use.

Modules are suitable for standard socket crimp contacts (S) size 20, gage 24 to 18 AWG corresponding to cable sections from 0.25 to 1 mm<sup>2</sup>.

- Modules comply with **ABS1569** standard.
- Crimp socket contacts (S) comply with **EN 3155-015F2018** standards. May be inserted or extracted with standard tools.
- Two types of metal rails, cut to measure.
- Large range of contact layouts.
- Modules mounted individually.
- Modules can be mounted with 1100 series.

# ТЕХНИЧЕСКИЕ ХАРАКТЕРИСТИКИ TECHNICAL DATA

## ■ МЕХАНИЧЕСКИЕ

Модуль	Материал	: Термопластичный материал
Прокладка	Материал	: Кремниевый эластомер
Контакт	Материал	: Медный сплав
	Защитное покрытие	: Золото на никеле
Износостойкость	Негерметичные модули	: 50 циклов монтажа/демонтажа контакта в выемку
	Герметичные модули	: 10 циклов монтажа/демонтажа контакта в выемку
Колебания		: Неупорядоченные частотой от 10 до 2000 Гц Спектральная плотность 1 г <sup>2</sup> /Гц. 4h/ось, разрыв ≤ 1 мкс
Постоянное ускорение		: 25 g / 5 мин / направление (6 направлений)
Ударопрочность		: 50 g 1/2 синус, 11 мс (3 удара в 3 направлениях)
Удержание контактов		: размер 20: 67 N

## ■ MECHANICAL

Module	Material	: Thermoplastic
Grommet	Material	: Silicon elastomer
Contact	Material	: Copper alloy
	Plating	: Gold on nickel
Endurance	Not sealed modules	: 50 complete mounting/unmounting cycles of contacts into the cavity
	Sealed modules	: 10 complete mounting/unmounting cycles of contacts into the cavity
Vibrations		: Random frequency from 10 to 2000 Hz Spectral density 1 g <sup>2</sup> /Hz. 4h/axe, discontinuity ≤ 1 μs
Constant acceleration		: 25 g / 5 min / direction (6 directions)
Shocks		: 50 g 1/2 sinus, 11 ms (3 shocks in 3 directions)
Contact retention		: size 20 : 67 N

## ■ СОПРОТИВЛЕНИЕ ЖИДКОСТЯМ

Сопротивление: Соответствует стандарту ABS1569

## ■ RESISTANCE TO FLUIDS

Resistance : Complies with standard ABS1569

## ■ КЛИМАТИЧЕСКИЕ

Рабочие температуры эксплуатации	: от -55 °C до +175 °C
Износостойкость	: 1000 ч при 175 °C
Влажное тепло	: 10 циклов в соответствии со стандартом EN2591-321
Стойкость к соленому туману	: 96 ч
Герметичность	: 46,7 гПа 69 000 футов

## ■ ENVIRONMENT

Operating temperature	: -55° to +175°C
Endurance	: 1000 h at 175°C
Damp heat	: 10 cycles as per EN2591-321 standard
Salt spray resistance	: 96 h
Sealing	: 46,7 hPa 69 000 feet

## ■ ЭЛЕКТРИЧЕСКИЕ

Выдерживаемое напряжение:	
- на уровне моря	: 1500 В эфф. 50 Гц
- 69 000 футов	: 350 В эфф. 50 Гц
Сопротивление изоляции	: ≥ 5000 МΩ
Сопротивление контактов	: размер 20: 4 мΩ
Максимальная напряженность контакта:	размер 20 : 7,5 А

## ■ ELECTRICAL

Withstanding voltage :	
- at sea level	: 1 500 V rms 50 Hz
- 69 000 feet	: 350 rms
Insulation resistance	: ≥ at 5 000 MΩ
Contact resistance	: size 20 : 4 mΩ
Max. contact current rating	: size 20 : 7,5 A

# СИСТЕМА ОБОЗНАЧЕНИЙ PART NUMBERING SYSTEM

ТИП МОДУЛЯ 1200 / TYPE OF 1200 MODULE  
Негерметичные / Unsealed  
Герметичные / Sealed

РАСПОЛОЖЕНИЕ ПАРАЛЛЕЛЬНЫХ СОЕДИНЕНИЙ / SHUNTS LAYOUTS

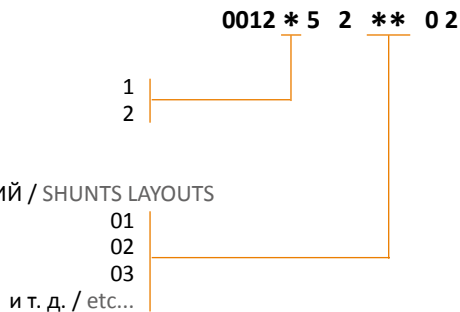

## МОДУЛИ 1200 1200 MODULES

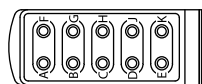
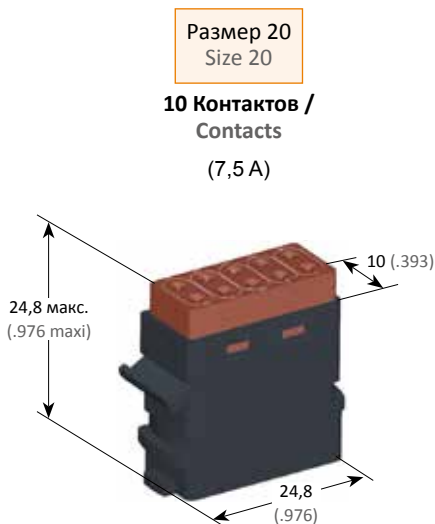

0012\*5 201 02

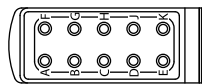

0012\*5 202 02

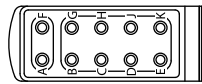

0012\*5 203 02

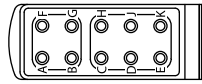

0012\*5 204 02

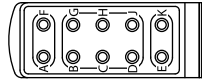

0012\*5 205 02

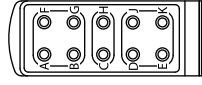

0012\*5 206 02

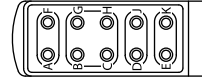

0012\*5 207 02

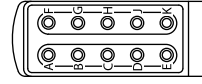

0012\*5 208 02

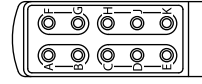

0012\*5 209 02

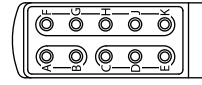

0012\*5 210 02

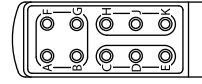

0012\*5 211 02

Гнездовые контакты (S) вставляемого типа, изготовлены из сплава никелированной и позолоченной меди, соответствуют стандарту EN 3155-015F2018.

The crimp socket contacts (S), are made of copper-nickel alloy and are in compliance with EN 3155-015F2018 standard.

# РАЗМЕРЫ ПЛАНК 1100 И 1200

## 1100 & 1200 RAIL DIMENSIONS

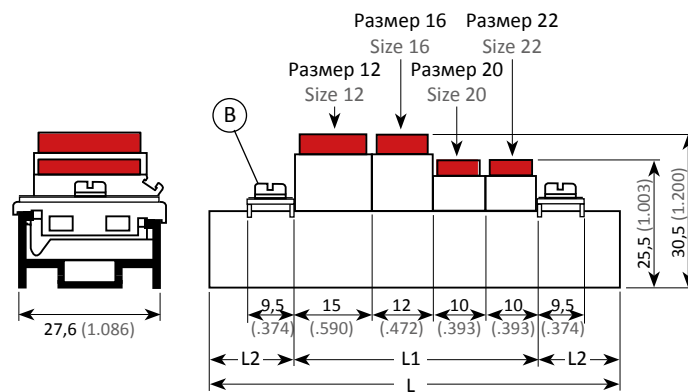

$L = L1 + (2 \times L2)$  округляется до значения, кратного 10  
 L1: Длина модулей  
 L2: Упор  $\textcircled{B}$  + 5 мм минимум

$L = L1 + (2 \times L2)$  rounded to a multiple of 10  
 L1 : Length of the modules  
 L2 : End stop  $\textcircled{B}$  + .196 in minimum

## ТАБЛИЦА ОБОЗНАЧЕНИЙ

### PART NUMBER TABLE

Арт. / P/N AALBF	Масса Weight	Страница Page
0012*520102		53
0012*520202		53
0012*520302		53
0012*520402		53
0012*520502		53
0012*520602		53
0012*520702		53
0012*520802		53
0012*520902		53
0012*521002		53
0012*521102		53

# QUICK JUNCTION MODULES

РАСПРЕДЕЛИТЕЛЬНЫЕ  
МОДУЛИ БЫСТРОГО  
СОЕДИНЕНИЯ

Accessories  
Приспособления

ACCESSORIES / ПРИСПОБЛЕНИЯ

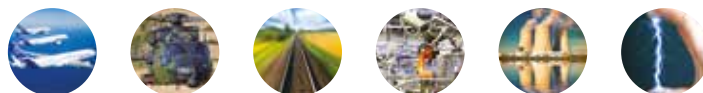
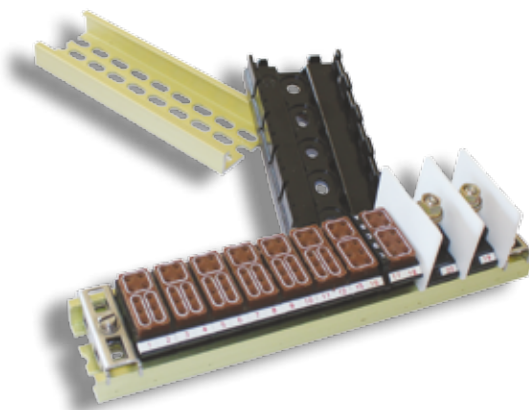

# МЕТАЛЛИЧЕСКИЕ ПЛАНКИ METALLIC RAILS

## ■ ПЛАНКА ТИПА I - ДЛЯ МОДУЛЕЙ 1100 И 1200

Планка из алюминиевого анодированного сплава серии 6000, с дихроматной обработкой.

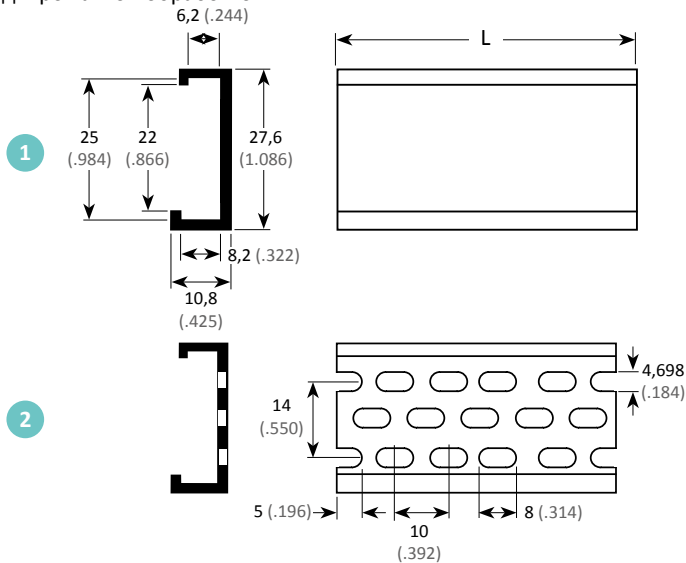

## ■ RAIL TYPE I - FOR 1100 & 1200 MODULES

Anodized dichromated 6000 series Aluminium alloy rail.

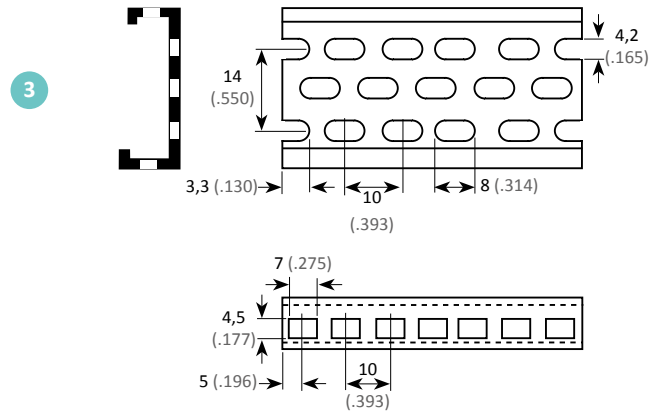

Тип Type	Идент. Ident.	L		Артикул Part number	Масса Weight г/г
		мм	inch		
1	1	1000	39.37	001101 001 10	177,5
		2000	78.74	001101 012 10	355,0
	2	1000	39.37	001101 002 10	142,0
		2000	78.74	001101 022 10	284,0
	3	1000	39.37	001101 102 10	122,0
		2000	78.74	001101 122 10	244,0

## ■ ПЛАНКА ТИПА II - ДЛЯ МОДУЛЕЙ 1100 И 1200

Планка из алюминиевого анодированного сплава серии 6000, с дихроматной обработкой.

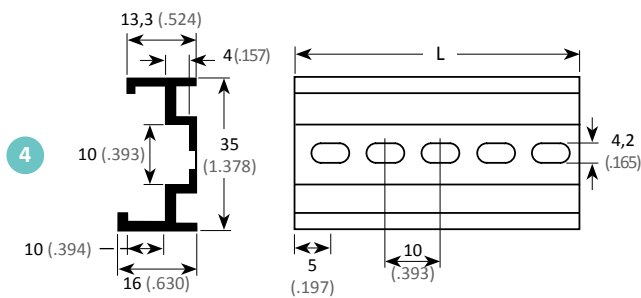

## ■ RAIL TYPE II - FOR 1100 & 1200 MODULES

Anodized dichromated 6000 series Aluminium alloy rail.

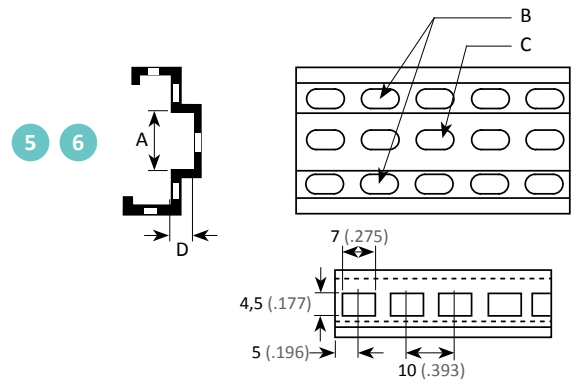

Тип Type	Идент. Ident.	L		Артикул Part number	Масса Weight г/г	A		B		C		D	
		мм	inch			мм	inch	мм	inch	мм	inch		
2	4	1000	39.37	001101 004 10	227,0	/	/	/	/	/	/	/	/
		2000	78.74	001101 042 10	454,0	/	/	/	/	/	/	/	/
	5	1000	39.37	001101 202 10	156,0	10	.393	2,3 x	.091 x	4,2	.165 x	3	.118
		2000	78.74	001101 222 10	312,0			7,5	.295	x 8	.315		
	6	1000	39.37	001101 902 10	164,0	12,6	.496			5,1	.201 x	4	.157
		2000	78.74	001101 922 10	328,0					x 8	.315		

Версии 3, 5 и 6 = Облегченные планки.

3, 5 and 6 versions = Lightweight Rails.



# УПОР END STOP

## ■ ДЛЯ МЕТАЛЛИЧЕСКИХ ПЛАНОК ТИПА I И II - МОДУЛИ 1100 И 1200

Нержавеющая сталь.  
Момент натяга: мин. 0,07 м·даН - макс. 0,10 м·даН.

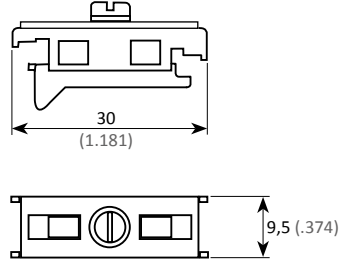

## ■ FOR TYPE I & II METALLIC RAILS - 1100&1200 MODULES

Inox steel.  
Torque : mini 0,07 m.daN - maxi 0,10 m.daN.

Артикул / P/N : **001102 010 60**

Масса / Weight : 5,6 г/г

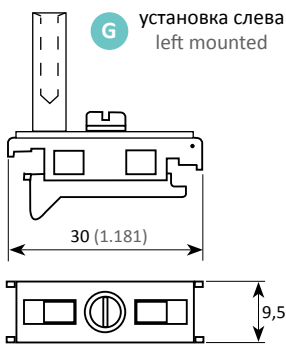

Арт. / P/N : **001102 007 60**  
NSA937901SD

Масса / Weight : 8,5 г/г

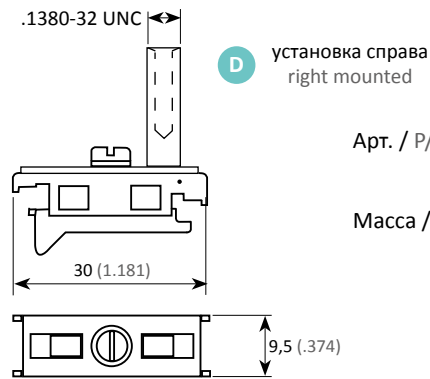

Арт. / P/N : **001102 004 60**  
NSA937901SC

Масса / Weight : 8,5 г/г

## ЭТИКЕТКИ ДЛЯ МОДУЛЕЙ MARKING TAGS FOR MODULES

Этикетки поставляются предварительно нарезанными на листы, с красными символами, напечатанными на белом фоне, или без них. Они изготавливаются из материала 2 видов:

- ПВХ : термостойкость от -40 °С до +80 °С
- ПТФЭ : термостойкость от -40 °С до +200 °С

Module identifications are supplied in precut blank sheets or printed red on white.

They are available in two materials :

- P.V.C. : climatic resistance from -40°C to +80°C
- P.T.F.E. : climatic resistance from -40°C to +200°C

## ■ ДЛЯ МОДУЛЕЙ 1100 И 1200

### NSA937901EXX (ВАРИАНТ А)

Лист / Sheet		Артикул / P/N	
Доступные серии Available series	Количество меток Number of idents	ПВХ P.V.C	ПТФЭ P.T.F.E
Чистая / Blank	600	<b>130382 100 98</b>	<b>130382 500 98</b>
от 1 до / to 5	120	<b>130382 002 17</b>	<b>130382 002 25</b>
от 6 до / to 10	120	<b>130382 003 17</b>	<b>130382 003 25</b>
от 11 до / to 15	120	<b>130382 004 17</b>	<b>130382 004 25</b>
от 16 до / to 20	120	<b>130382 005 17</b>	<b>130382 005 25</b>
от 21 до / to 25	120	<b>130382 026 17</b>	<b>130382 026 25</b>
от 26 до / to 30	120	<b>130382 043 17</b>	<b>130382 043 25</b>
от 31 до / to 40	60	<b>130382 007 17</b>	<b>130382 007 25</b>
от 41 до / to 50	60	<b>130382 008 17</b>	<b>130382 008 25</b>
от 51 до / to 70	30	<b>130382 009 17</b>	<b>130382 009 25</b>
от 71 до / to 100	20	<b>130382 010 17</b>	<b>130382 010 25</b>

## ■ FOR 1100 & 1200 MODULES

### NSA937901EXX (VARIANTE A)



Подробные образцы на каждый лист / Detailed example per sheet :  
120 № 11, 120 № 12, 120 № 13, до № 15 (up to n°15)

60 № 31, 60 № 32, 60 № 33, до № 40 (up to n°40)

30 № 51, 30 № 52, 30 № 53 до № 70 (up to n°70)

20 № 71, 20 № 72, 20 № 73 до № 100 (up to n°100)

За другими комбинациями печати просьба обращаться к производителю.

For other prints, please consult us.

Лист из 104 этикеток.

Sheet of 104 marking tags.

Артикул P/N	Маркировка Marking
3111 1000 000 ACC	0
3111 1001 000 ACC	1
3111 1002 000 ACC	2
3111 1003 000 ACC	3
3111 1004 000 ACC	4
3111 1005 000 ACC	5
3111 1006 000 ACC	6
3111 1007 000 ACC	7
3111 1008 000 ACC	8
3111 1009 000 ACC	9

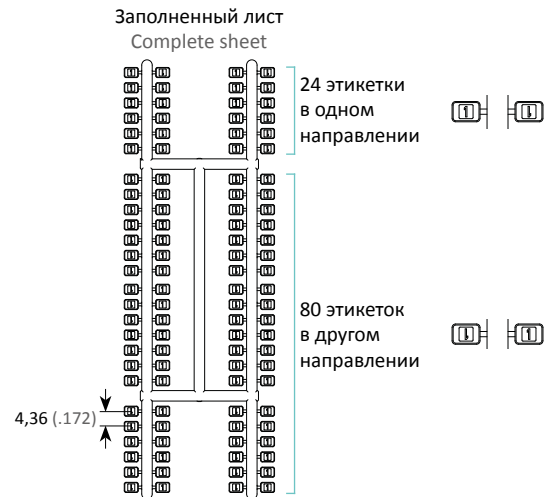
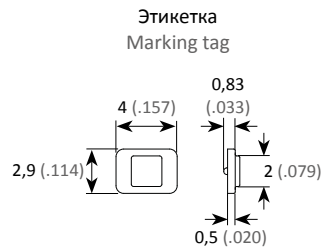

## ТАБЛИЦА ОБОЗНАЧЕНИЙ PART NUMBER TABLE

Арт. / P/N AALBF	Масса Weight	Страница Page
00110100110	177,5 г/г	56
00110100210	142,0 г/г	56
00110100410	227,0 г/г	56
00110101210	355,0 г/г	56
00110102210	284,0 г/г	56
00110104210	454,0 г/г	56
00110110210	122,0 г/г	56
00110112210	244,0 г/г	56
00110120210	156,0 г/г	56
00110122210	312,0 г/г	56
00110190210	164,0 г/г	56
00110192210	328,0 г/г	56
00110200460	8,5 г/г	57
00110200760	8,5 г/г	57
00110201060	5,6 г/г	57
13038200217		57
13038200225		57
13038200317		57
13038200325		57
13038200417		57
13038200425		57
13038200517		57
13038200525		57
13038200717		57

Арт. / P/N AALBF	Масса Weight	Страница Page
13038200725		57
13038200817		57
13038200825		57
13038200917		57
13038200925		57
13038201017		57
13038201025		57
13038202617		57
13038202625		57
13038204317		57
13038204325		57
13038210098		57
13038250098		57
31111000000ACC		58
31111001000ACC		58
31111002000ACC		58
31111003000ACC		58
31111004000ACC		58
31111005000ACC		58
31111006000ACC		58
31111007000ACC		58
31111008000ACC		58
31111009000ACC		58

# QUICK JUNCTION MODULES

РАСПРЕДЕЛИТЕЛЬНЫЕ  
МОДУЛИ БЫСТРОГО  
СОЕДИНЕНИЯ

Circular modules and splices  
Круглые модули и соединители

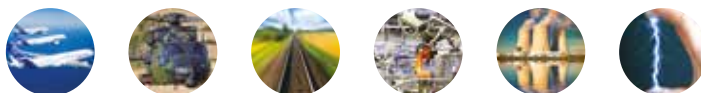



# QUICK JUNCTION MODULES

РАСПРЕДЕЛИТЕЛЬНЫЕ МОДУЛИ  
БЫСТРОГО СОЕДИНЕНИЯ

## Circular grounding modules Круглые заземленные модули

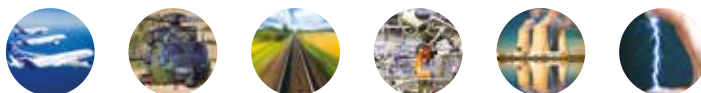

# ОБЩИЕ СВЕДЕНИЯ PRESENTATION

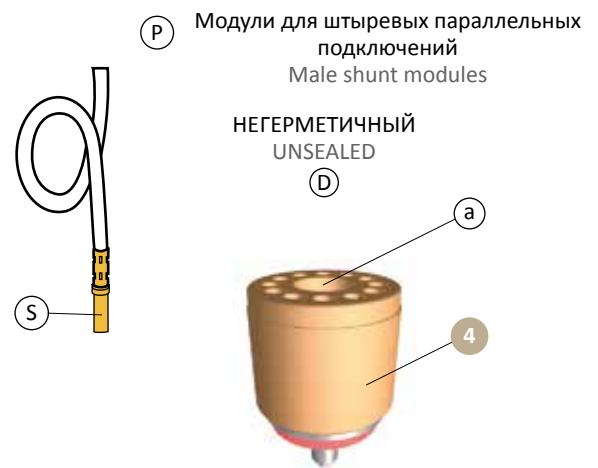

## УСЛОВНЫЕ ОБОЗНАЧЕНИЯ

- a** - Вход для винта с цилиндрической шестигранной головкой
- 1** - Герметичное уплотнительное кольцо из фторированного силикона
- 2** - Плата из никелированной латуни
- 3** - Герметичная кремнийорганическая прокладка
- 4** - Изолирующий корпус из термопластичного материала
- 5** - Винт

## CAPTION

- a** - Hole for hexagonal fillister head screw across 4 mm flat
- 1** - Fluorinated silicone O-ring
- 2** - Nickel cadmium plated brass plate
- 3** - Silicone seal
- 4** - Insulating shell in thermoplastic
- 5** - Screw

Круглые заземленные модули представляют собой параллельное подключение, помещенное внутрь изолирующего корпуса, который устанавливается на металлическую плату, оснащенную несъемным креплением. Они сконструированы по той же технологии и из тех же компонентов, что и модули, устанавливаемые на планку. Представлены 2 моделями: герметичной и негерметичной.

Circular grounding modules consist of an inserted shunt in an insulating shell, mounted on a metallic plate with captive fixation. The same technology and components as for the rail modules is used. Two versions are available : sealed and unsealed.

**(A) и (B)** Гнездовые параллельные подключения **(S)** внутри корпуса для вставляемых штыревых контактов **(P)**, соответствующие стандартам **NF L53-105, NAS 1749** и **EN 3155-016**.

**(A) and (B)** Socket shunts **(S)** inside the shell for pin crimp contacts **(P)** comply with **NF L53-105, NAS 1749** and **EN 3155-016** standards.

**(C) и (D)** Штыревые параллельные подключения **(P)** внутри корпуса для вставляемых гнездовых контактов **(S)**, соответствующие стандартам **EN 3155-015** и **MIL-C-39029/63-368**.

**(C) and (D)** Pin shunts **(P)** within the shell for crimp socket contacts **(S)** comply with **MIL-C-39029/63-368** and **EN3155-015** standards.

# ТЕХНИЧЕСКИЕ ХАРАКТЕРИСТИКИ

## TECHNICAL DATA

### ■ МЕХАНИЧЕСКИЕ

Корпус	Материал	: Термопластичный материал
	Защитное покрытие	: Гнездо с никелированным покрытием
Прокладка	Материал	: Кремниевый эластомер
Контакт	Материал	: Медный сплав
	Защитное покрытие	: Золото
Износостойкость	Негерметичные модули:	10 циклов монтажа/демонтажа контакта в выемку
	Герметичные модули:	10 циклов монтажа/демонтажа контакта в выемку
Колебания		: Синусоидальные частотой от 10 до 2000 Гц ускорение 10 g, 3h/ось, разрыв $\leq 1$ мкс
Ударопрочность		: 100 g, 6 мс (3 удара в 3 направлениях)
Удержание контактов:		67 N

### ■ СОПРОТИВЛЕНИЕ ЖИДКОСТЯМ

(только ASNE 0425 ABS 1599)

Соответствует стандарту ABS0099

### ■ КЛИМАТИЧЕСКИЕ

Рабочие температуры эксплуатации	: от -55 °C до +125 °C
Износостойкость	: 1000 ч при 125 °C
Стойкость к соленому туману	: 96 ч
Герметичность	: 147 гПа 45 000 футов

### ■ ЭЛЕКТРИЧЕСКИЕ

Выдерживаемое напряжение (для модели с непараллельным подключением):	
- на уровне моря	: 1500 В эфф. 50 Гц
- 45 000 футов	: 350 В эфф.
Сопротивление изоляции	: $\geq 5000$ М $\Omega$ при 25 °C
Максимальная напряженность контакта	: 7,5 А
Сопротивление контакта	: $\leq 4$ м $\Omega$

### ■ MECHANICAL

Shell	Material	: Thermoplastic
	Plating	: Nickel plated recept
Seal	Material	: Silicon elastomer
Contact	Material	: Copper alloy
	Plating	: Gold
Endurance	Not sealed modules	: 10 complete mounting/unmounting cycles of contacts into the cavity
	Sealed modules	: 10 complete mounting/unmounting cycles of contacts into the cavity
Vibrations		: Sinusoidal frequency from 10 to 2000 Hz acceleration 10 g, 3h/axe, discontinuity $\leq 1$ $\mu$ s
Shocks		: 100 g, 6 ms (3 shocks in 3 directions)
Contact retention		: size 20 : 67 N

### ■ RESISTANCE TO FLUIDS

(only ASNE 0425 ABS 1599)

Complies with ABS0099 standard

### ■ ENVIRONMENT

Operating temperature	: -55°C to +125°C
Endurance	: 1000 h at 125°C
Salt spray resistance	: 96 h
Sealing	: 147 hPa 45 000 feet

### ■ ELECTRICAL

Dielectric withstanding voltage (for not shunted version):	
- at sea level	: 1500 VRMS
- 45 000 feet	: 350 V rms
Insulation resistance	: $\geq$ at 5000 M $\Omega$ at 25°C
Maximum contact current rating	: 7,5 A
Contact resistance	: $\leq 4$ m $\Omega$

# КРУГЛЫЕ МОДУЛИ ДЛЯ ШТЫРЕВЫХ КОНТАКТОВ CIRCULAR MODULES FOR PIN CONTACTS

## ■ ВСТАВЛЯЕМЫЕ ШТЫРЕВЫЕ КОНТАКТЫ (P)

В соответствии со стандартами: NF L53-105, NAS 1749, EN 3155-016.

## ■ PIN CRIMP CONTACTS (P)

As per NF L 53-105, NAS 1749, EN 3155-016 standards.

### НЕГЕРМЕТИЧНЫЙ

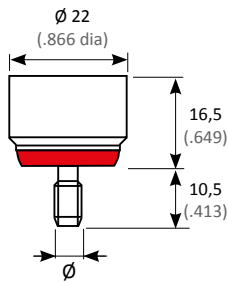

Размер 20  
Size 20

12 Контакт /  
Contacts  
(7,5 A)

### UNSEALED

Модуль / Module	∅	Инструмент / Tool	Контакт / Contact
001174 240 00	M5	002014 000 61	001104 200 02
001174 230 00	.1900-32 UNF 2A	002015 000 61	

Момент натяга 0,25 м.даН/ Tightening torque: 0,25 m.daN  
Масса / Weight : 16 г/г

### ГЕРМЕТИЧНЫЙ

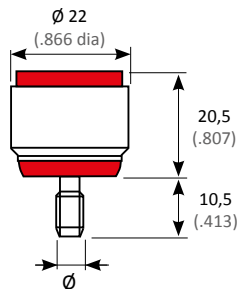

Размер 20  
Size 20

12 Контакт /  
Contacts  
(7,5 A)

### SEALED

Модуль / Module	∅	Инструмент / Tool	Контакт / Contact
001174 279 00	.1900-32 UNF 2A		001104 200 02
001174 272 00	.1900-32 UNF 2B		
001174 270 00	.1900-32 UNF 2A		
001174 265 00	M5		
001174 260 00	M5	002014 000 61	
001174 252 00			
001174 250 00	.1900-32 UNF 2A	002015 000 61	

Момент натяга 0,25 м.даН/ Tightening torque: 0,25 m.daN  
Масса / Weight : 17,2 г/г

# КРУГЛЫЕ МОДУЛИ ДЛЯ ГНЕЗДОВЫХ КОНТАКТОВ CIRCULAR MODULES FOR SOCKET CONTACTS

## ■ ВСТАВЛЯЕМЫЕ ГНЕЗДОВЫЕ КОНТАКТЫ (S)

В соответствии со стандартами: EN 3155-015, MIL-C-39029/63-368.

## ■ SOCKET CRIMP CONTACTS (S)

As per EN 3155-015, MIL-C-39029/63-368 standards.

### НЕГЕРМЕТИЧНЫЙ

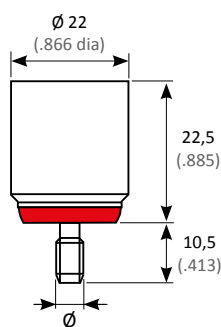

Размер 20  
Size 20

12 Контакт /  
Contacts  
(7,5 A)  
ASNE 0425-A-2001

### UNSEALED

Модуль / Module	∅	Инструмент / Tool	Контакт / Contact
001174 280 00	.1900-32 UNF 2A	002015 000 61	001704 201 02
001174 200 00			001704 201 50
	001704 202 02		

Момент натяга от 0,4 до 0,5 м.даН/ Tightening torque: 0,4 to 0,5 m.daN  
Масса / Weight : 17,5 г/г



## ГЕРМЕТИЧНЫЙ БЕЗ РЕЗИСТОРА

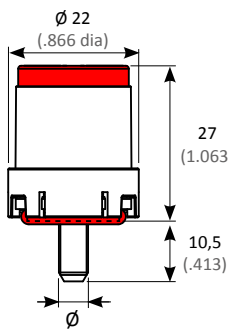

Размер 20  
Size 20

**12 Контакт / Contacts**  
(80 A)

ASNE 0425-E-2001

## SEALED WITHOUT RESISTOR

Модуль / Module	∅	Инструмент / Tool	Контакт / Contact
3108 8001 502	.1900-32 UNF 2A	002015 000 61	001704 201 02
			001704 201 50
			001704 202 02

Момент натяга от 0,4 до 0,5 м.даН/ Tightening torque: 0,4 to 0,5 m.daN  
Масса / Weight : 19 r/g

# КРУГЛЫЕ МОДУЛИ С РЕЗИСТОРОМ - ГНЕЗДОВЫЕ КОНТАКТЫ CIRCULAR MODULES WITH RESISTORS - SOCKET CONTACTS

## ■ ВСТАВЛЯЕМЫЕ ГНЕЗДОВЫЕ КОНТАКТЫ ⑤

В соответствии со стандартами: ASNE 0396, EN 3155-015, MIL-C-39029/63-368.

## ■ SOCKET CRIMP CONTACTS ⑤

As per ASNE 0396, EN 3155-015, MIL-C-39029/63-368 standards.

### НЕГЕРМЕТИЧНЫЙ

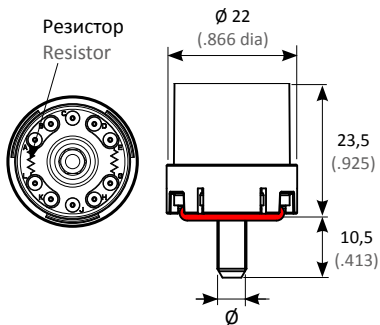

Размер 20  
Size 20

**10 Контакт / Contacts**  
(7,5 A)

ABS1599-A-20 D

### UNSEALED

Модуль / Module	∅	Инструмент / Tool	Контакт / Contact
3108 8003 502	.1900-32 UNF 2A	002015 000 61	001704 201 02
			001704 201 50
			001704 202 02

Момент натяга от 0,4 до 0,5 м.даН/ Tightening torque: 0,4 to 0,5 m.daN  
Масса / Weight : 16,5 r/g  
Резистор / Resistor : 120 Ω / 0,5 Вт/В / ±5%

### ГЕРМЕТИЧНЫЙ

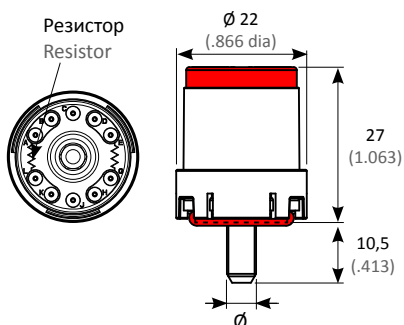

Размер 20  
Size 20

**10 Контакт / Contacts**  
(7,5 A)

ABS1599-A-20 E

### SEALED

Модуль / Module	∅	Инструмент / Tool	Контакт / Contact
3108 8002 502	.1900-32 UNF 2A	002015 000 61	001704 201 02
			001704 201 50
			001704 202 02

Момент натяга от 0,4 до 0,5 м.даН/ Tightening torque: 0,4 to 0,5 m.daN  
Масса / Weight : 17,5 r/g  
Резистор / Resistor : 120 Ω / 0,5 Вт/В / ±5%

# ТАБЛИЦА ОБОЗНАЧЕНИЙ

## PART NUMBER TABLE

Арт. / P/N AALBF	Масса Weight	Страница Page
00110420002		64
00117420000	17,5 г/г	64
00117423000	16,0 г/г	64
00117424000	16,0 г/г	64
00117425000	17,2 г/г	64
00117425200		64
00117426000	17,2 г/г	64
00117426500		64
00117427000		64
00117427200		64
00117427900		64
00117428000		64
00170420102		64, 65
00170420150		64, 65
00170420202		64, 65
00201400061		64
00201500061		64, 65
31088001502	19,0 г/г	65
31088002502	17,5 г/г	65
31088003502	16,5 г/г	65

# QUICK JUNCTION MODULES

РАСПРЕДЕЛИТЕЛЬНЫЕ МОДУЛИ  
БЫСТРОГО СОЕДИНЕНИЯ

Terminal blocks and splices  
Соединители и зажимы

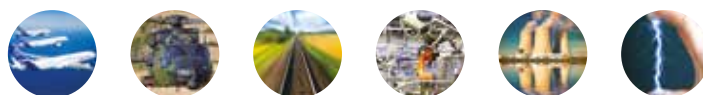

# ОБЩИЕ СВЕДЕНИЯ О СОЕДИНИТЕЛЯХ PRESENTATION OF SPLICES

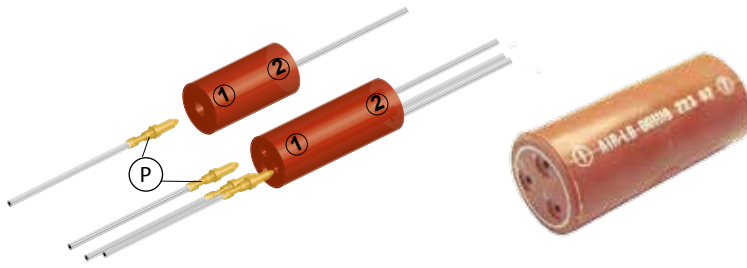

Контакты - размеры 22, 20 и 16  
Contacts - sizes 22, 20 and 16



Соединители **Amphenol Air LB** состоят из гнездовых контактов (S), вставленных внутрь муфты из медного сплава, и эластомерной рукавной формы. Они сконструированы по той же технологии, что и модули. Герметичны, представлены в конфигурациях из 1, 2, 3, 4 схем.

**Amphenol Air LB** splices consist of female contacts (S) inserted in a thermosetting resin and elastomer sleeve. The technology used is the same as for modules. They are sealed and are available in 1, 2, 3, 4 circuits.

Эти соединители подходят для вставляемых штыревых контактов (P), соответствующих стандартам NF L53-105, NAS 1749 и EN 3155-016 (стр. 80).

These in-line junctions are suitable for male crimp contacts (P) which comply with NF L53-105, NAS 1749, and EN 3155-016 standards (page 80).

Для получения информации по соединителям, состоящим из штыревых контактов (P), вставленных внутрь муфты и подходящих для вставки вставляемых гнездовых контактов (S), просьба обращаться к производителю.

For Splices with pin contacts (P) inserted in the sleeve and suitable for female crimp contacts (S), please consult us.



## ТЕХНИЧЕСКИЕ ХАРАКТЕРИСТИКИ TECHNICAL DATA

### МЕХАНИЧЕСКИЕ

Модуль	Материал	: Термопластичный материал
Прокладка	Материал	: Кремниевый эластомер
Контакт	Материал	: Медный сплав
	Защитное покрытие	: Золото на никеле
Износостойкость		: 10 циклов монтажа/демонтажа контакта в выемку
Удержание контактов		: размер 22: 54 N размер 20: 90 N размер 16: 114 N

### MECHANICAL

Module	Material	: Thermoplastic
Grommet	Material	: Silicon Elastomer
Contact	Material	: Copper alloy
	Plating	: Gold on nickel
Endurance		: 10 complete mounting/unmounting cycles of contacts into the cavity
Contact retention		: size 22 : 54 N size 20 : 90 N size 16 : 114 N

### КЛИМАТИЧЕСКИЕ

Рабочие температуры эксплуатации	: от -55 °C до +175 °C
Герметичность	: 46,7 гПа 69 000 футов

### ENVIRONMENT

Operating temperature	: -55°C to +175°C
Sealing	: 46,7 hPa 69 000 feet

### ЭЛЕКТРИЧЕСКИЕ

Выдерживаемое напряжение:	
- на уровне моря	: размеры 22, 20 и 16: 1500 В эфф. 50 Гц
- 69 000 футов	: размеры 22, 20 и 16: 500 В эфф. 50 Гц
Сопротивление изоляции	: ≥ 5000 MΩ
Максимальная напряженность контакта	: размер 22: 5 A размер 20: 7,5 A размер 16: 13 A
Сопротивление контакта	: размер 22: ≤ 5 мΩ размер 20: ≤ 4 мΩ размер 16: ≤ 3 мΩ

### ELECTRICAL

Dielectric withstanding voltage :	
- at sea level	: sizes 22, 20 and 16 : 1 500 V rms 50 Hz
- 69 000 feet	: sizes 22, 20 and 16 : 1 000 V rms 50 Hz
Insulation resistance	: ≥ at 5 000 MΩ
Max contact current rating	: size 22 : 5 A size 20 : 7,5 A size 16 : 13 A
Contact resistance	: size 22 : ≤ 5 mΩ size 22 : ≤ 4 mΩ size 22 : ≤ 3 mΩ

# СОЕДИНИТЕЛИ ДЛЯ ШТЫРЕВЫХ КОНТАКТОВ SPLICES FOR PIN CONTACTS

Европейская система проекции.

European Projection System.

Соединитель / Splice		Схема Circuit	Контакт / Contact Размер / Size		Алюми- ниевый кабель Aluminum cable	Медный кабель Copper cable	L макс. L maxi	Ø A	Артикул Part number	Масса Weight
			①	②			мм (inch)	мм (inch)		г/г
			22	22		X	29 (1.141)	13 (.511)	<b>001119 108 02</b>	10
			22	22	X		35 (1.377)	13 (.511)	<b>001119 168 02</b>	10
			22	22	X		35 (1.377)	13 (.511)	<b>001119 158 02</b>	10
			20	20		X	29 (1.141)	6 (.236)	<b>001119 201 02</b>	1,7
			20	20		X	29 (1.141)	6 (.236)	<b>001119 201 30**</b>	2
			20	20		X	29 (1.141)	12,7 (.500)	<b>001119 202 02</b>	6,1
			20	20		X	29 (1.141)	12,7 (.500)	<b>001119 203 02</b>	6,8
			20	20		X	29 (1.141)	6 (.236)	<b>001119 204 02</b>	3,7
			20	20		X	29 (1.141)	15 (.591)	<b>001119 208 02</b>	9,8
			20	20		X	29 (1.141)	12,7 (.500)	<b>001119 222 02</b>	6,4
			20	20		X	29 (1.141)	12,7 (.500)	<b>001119 223 02</b>	6,9
			20	20		X	29 (1.141)	12,7 (.500)	<b>001119 224 02</b>	6,9
			20	20	X	X	35 (1.377)	13 (.511)	<b>001119 252 02</b>	10
			16	16		X	37 (1.456)	7,2 (.283)	<b>001119 301 02</b>	2,9
			16	16		X	37 (1.456)	15 (.589)	<b>001119 302 02</b>	11,7
			16	16		X	37 (1.456)	15 (.589)	<b>001119 322 02</b>	11,7
			16	20		X	33,5 (1.320)	12,7 (.500)	<b>001119 501 02</b>	7,7
			22	20		X	29 (1.141)	6 (.236)	<b>001119 503 02</b>	2,15

\*\* Соединитель с покрытием из фторированного силикона.

\*\* Splice with fluorinated silicon.

# СОЕДИНИТЕЛИ ДЛЯ ГНЕЗДОВЫХ КОНТАКТОВ

## SPLICES FOR SOCKET CONTACTS

Соединитель / Splice 	Схема Circuit	Контакт / Contact Размер / Size		Алюми- ниевый кабель Aluminum cable	Медный кабель Copper cable	L макс. L maxi	Ø A	Артикул Part number	Масса Weight
		①	②						
		20	20	X	X	34,5 (.1358)	12,7 (.500)	<b>001119 282 02</b>	8
		22	20	X	X	46 (1.811)	8 (.315)	<b>001119 504 02</b>	3,5

# СОЕДИНИТЕЛИ С КОМПОНЕНТАМИ

## SPLICES WITH COMPONENTS

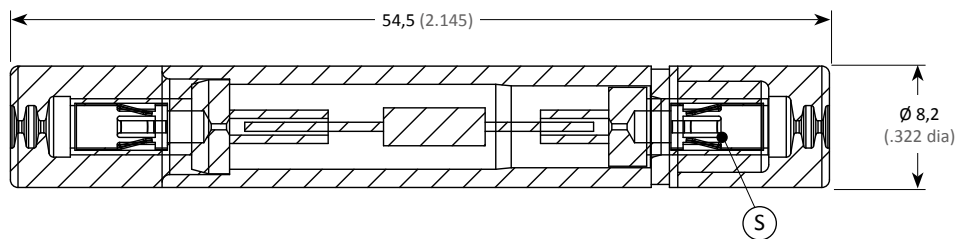

Размер / Size 20

Сечение от 0,21 до 0,93 мм<sup>2</sup> - Калибр 18-20-22-24 AWG  
Section 0,21 to 0,93 mm<sup>2</sup> - Gauges 18-20-22-24 AWG

Соединители с компонентами **Amphenol Air LB** состоят из 2 гнездовых контактов (S), вставленных внутрь муфты из термоотверждаемой пластмассы и эластомера, покрытого фторированным силиконом. Они сконструированы по той же технологии, что и модули. Герметичны, представлены рядом моделей с различными компонентами (диод, предохранитель, резистор и т. д.).

Подходят для вставляемых штыревых контактов (P), соответствующих стандартам NF L53-105, NAS 1749 и EN 3155-016 (стр. 80).

**Amphenol Air LB** splices with integrated components consist of 2 female contacts (S) inserted in a thermosetting resin and fluorinated silicon elastomer sleeve. The technology used is the same as for modules. They are sealed and are available in several models with components (diode, fuse, resistor...).

They are suitable for crimp male contacts (P) which comply with NF L53-105, NAS 1749 et EN 3155-016 standards (page 80).

# СОЕДИНИТЕЛИ СО ВСТАВЛЕННЫМИ ДИОДАМИ SPLICES WITH INSERTED DIODES

Характеристики диода / Diode data	Артикул / Part number	
	Диод Diode	Соединитель со вставленным диодом Splice with inserted diode
Io = 1 A при/to 75°C / VRM = 50 B/V	1N4001	001119 741 02
Io = 1 A / VRM = 100 B/V	1N4002E3	001119 742 02
Io = 1 A / VRM = 400 B/V	UT4040	001119 760 02
Io = 1 A при/to 140°C / VRM = 600 B/V	1N5619	001119 703 02
Io = 1 A / VRM = 600 B/V	1N4005	001119 765 02
Io = 1 A при/to 75°C / VRM = 1000 B/V	1N4007	001119 711 02
Io = 1 A / VRM = 1600 B/V	EM513	001119 836 02
Io = 2 A при/to 25° / VRM = 200 B/V	1N5551	001119 702 02
Io = 2 A / VRM = 1000 B/V	BYW56	001119 768 02
Io = 3 A при/to 50°C / VRM = 400 B/V	BY252	001119 746 02
Io = 3 A / VRM = 600 B/V	JANTX 1N5552	001119 789 02
Io = 3 A / VRM = 1300 B/V	BY255	001119 779 02
Io = 3 A / VRM = 1700 B/V	Ska 1/17	001119 770 02
Io = 5 A при/to 60°C / VRM = 800 B/V	BY550	001119 751 02
Io = 5 A / VRM = 1000 B/V	1N5554	001119 731 02
Io = 6,2 A / VRM = 154 B/V	Transil 1,5 KE 180 CA	001119 790 02
Io = 8,4 A / VRM = 111 B/V	Transil 1,5 KE 130 CA	001119 788 02
/	1N5207	001119 705 02
VRM = 12,2 B/V	JANTX 1N3025B	001119 793 02
VRM = 12,2 B/V	1N5353B 16V	001119 830 02
VRM = 60 B/V	STPS5L60	001119 832 02
4,7 B/V	1N750A Zener 4,7V	001119 841 02

За другими диодами просьба обращаться к производителю.  
Io: максимальный переходный ток  
VRM: обратное напряжение

For other diodes, please consult us.  
Io : maximum transitional current  
VRM : reverse voltage

# СОЕДИНИТЕЛИ СО ВСТАВЛЕННЫМИ ПРЕДОХРАНИТЕЛЯМИ SPLICES WITH INSERTED FUSES

Характеристики предохранителя / Fuse data	Артикул / Part number	
	Предохранитель Fuse	Соединитель со вставленным предохранителем In-line junction with inserted fuse
Io = 0,3 A	PICOFUSE rapide 20N 0,3A	001119 624 02
Io = 0,4 A	PICOFUSE rapide 20N 0,4A	001119 625 02
Io = 0,6 A / VRM = 125 B/V	Mini-Fuse DMP IN	001119 745 02
Io = 0,63 A / VRM = 125 B/V	/	001119 813 02
Io = 1 A / VRM = 125 B/V	PICOFUSE Serie 255	001119 801 02
Io = 1 A / VRM = 125 B/V	PICOFUSE Serie 255	001119 801 04
Io = 2 A / VRM = 125 B/V	PICOFUSE Serie 255	001119 802 02
Io = 3 A / VRM = 125 B/V	Little Fuse с временной задержкой	001119 810 02
Io = 5 A / VRM = 125 B/V	PICOFUSE Serie 255	001119 805 02
Io = 5 A	PICOFUSE 473005.YRT1L	001119 837 02

За другими предохранителями просьба обращаться к производителю.  
Io: максимальный переходный ток  
VRM: обратное напряжение

For other fuses, please consult us.  
Io : maximum transitional current  
VRM : reverse voltage

# СОЕДИНИТЕЛИ СО ВСТАВЛЕННЫМИ РЕЗИСТОРАМИ

## SPLICES WITH INSERTED RESISTANCES

Характеристики резистора Resistor data	Артикул / Part number	
	Соединитель со вставленным резистором Splice with inserted resistor	Стандарт Standard
0,25 Вт/Вт / 75 Ω / ±5%	<b>001119 636 02</b>	
0,25 Вт/Вт / 150 Ω / ±5%	<b>001119 775 02</b>	
0,25 Вт/Вт / 499 Ω / ±1%	<b>001119 840 02</b>	
0,25 Вт/Вт / 1 кΩ/кΩ / ±5%	<b>001119 780 02</b>	
0,25 Вт/Вт / 2,2 кΩ/кΩ / ±5%	<b>001119 774 02</b>	
0,25 Вт/Вт / 5.5 кΩ/кΩ / ±0,5%	<b>001119 777 02</b>	
0,25 Вт/Вт / 7320 Ω / ±1%	<b>001119 829 02</b>	
0,25 Вт/Вт / 13,7 кΩ/кΩ / ±0,1%	<b>001119 824 02</b>	
0,25 Вт/Вт / 20 кΩ/кΩ / ±0,1%	<b>001119 838 02</b>	NSA939590-016
0,25 Вт/Вт / 24 000 Ω / ±5%	<b>001119 610 02</b>	
0,25 Вт/Вт / 27 кΩ/кΩ / ±1%	<b>001119 835 02</b>	
0,25 Вт/Вт / 82 кΩ/кΩ / ±1%	<b>001119 831 02</b>	
0,25 Вт/Вт / 100 кΩ/кΩ / ±1%	<b>001119 778 02</b>	
0,25 Вт/Вт / 150 кΩ/кΩ / ±5%	<b>001119 776 02</b>	
0,5 Вт/Вт / 1 Ω / ±5%	<b>001119 633 02</b>	
0,5 Вт/Вт / 10 Ω / ±5%	<b>001119 825 02</b>	
0,5 Вт/Вт / 24 Ω / ±1%	<b>001119 823 02</b>	
0,5 Вт/Вт / 47 Ω / ±5%	<b>001119 600 02</b>	
0,5 Вт/Вт / 51 Ω / ±1%	<b>001119 639 02</b>	
0,5 Вт/Вт / 75 Ω / ±5%	<b>001119 756 02</b>	
0,5 Вт/Вт / 100 Ω / ±5%	<b>001119 601 02</b>	
0,5 Вт/Вт / 100 Ω / ±5%	<b>001119 615 02</b>	
0,5 Вт/Вт / 120 Ω / ±5%	<b>001119 817 02</b>	
0,5 Вт/Вт / 147 Ω / ±1%	<b>001119 822 02</b>	
0,5 Вт/Вт / 150 Ω / ±5%	<b>001119 632 02</b>	
0,5 Вт/Вт / 178 Ω / ±1%	<b>001119 820 02</b>	
0,5 Вт/Вт / 180 Ω / ±5%	<b>001119 634 02</b>	
0,5 Вт/Вт / 200 Ω / ±5%	<b>001119 620 02</b>	
0,5 Вт/Вт / 240 Ω / ±1%	<b>001119 819 02</b>	
0,5 Вт/Вт / 300 Ω / ±5%	<b>001119 826 02</b>	
0,5 Вт/Вт / 330 Ω / ±5%	<b>001119 617 02</b>	
0,5 Вт/Вт / 390 Ω / ±5%	<b>001119 828 02</b>	
0,5 Вт/Вт / 422 Ω / ±1%	<b>001119 821 02</b>	
0,5 Вт/Вт / 470 Ω / ±5%	<b>001119 762 02</b>	
0,5 Вт/Вт / 510 Ω / ±2%	<b>001119 763 02</b>	
0,5 Вт/Вт / 510 Ω / ±5%	<b>001119 614 02</b>	
0,5 Вт/Вт / 560 Ω / ±1%	<b>001119 785 02</b>	
0,5 Вт/Вт / 560 Ω / ±5%	<b>001119 613 02</b>	
0,5 Вт/Вт / 620 Ω / ±5%	<b>001119 638 02</b>	
0,5 Вт/Вт / 620 Ω / ±5%	<b>001119 732 02</b>	
0,5 Вт/Вт / 680 Ω / ±5%	<b>001119 622 02</b>	
0,5 Вт/Вт / 820 Ω / ±5%	<b>001119 623 02</b>	
0,5 Вт/Вт / 1 кΩ/кΩ / ±1%	<b>001119 839 02</b>	
0,5 Вт/Вт / 1000 Ω / ±5%	<b>001119 604 02</b>	

За другими резисторами просьба обращаться к производителю.

For other resistors, please consult us.



Характеристики резистора Resistor data	Артикул / Part number	
	Соединитель со вставленным резистором Splice with inserted resistor	Стандарт Standard
0,5 Вт/Вт / 1200 Ω / ±5%	<b>001119 611 02</b>	
0,5 Вт/Вт / 1,3 кΩ/кΩ / ±1%	<b>001119 842 02</b>	
0,5 Вт/Вт / 1,5 кΩ/кΩ / ±5%	<b>001119 827 02</b>	
0,5 Вт/Вт / 1800 Ω / ±5%	<b>001119 635 02</b>	
0,5 Вт/Вт / 2000 Ω / ±5%	<b>001119 605 02</b>	
0,5 Вт/Вт / 2200 Ω / ±5%	<b>001119 619 02</b>	
0,5 Вт/Вт / 2,2 кΩ/кΩ / ±5%	<b>001119 764 02</b>	
0,5 Вт/Вт / 2400 Ω / ±5%	<b>001119 602 02</b>	
0,5 Вт/Вт / 3300 Ω / ±5%	<b>001119 618 02</b>	
0,5 Вт/Вт / 4,7 кΩ/кΩ / ±5%	<b>001119 818 02</b>	
0,5 Вт/Вт / 5000 Ω / ±5%	<b>001119 616 02</b>	
0,5 Вт/Вт / 5600 Ω / ±1%	<b>001119 628 02</b>	
0,5 Вт/Вт / 6800 Ω / ±5%	<b>001119 608 02</b>	
0,5 Вт/Вт / 10 кΩ/кΩ / ±5%	<b>001119 773 02</b>	
0,5 Вт/Вт / 15 кΩ/кΩ / ±5%	<b>001119 607 02</b>	
0,5 Вт/Вт / 20 кΩ/кΩ / ±1%	<b>001119 812 02</b>	
0,5 Вт/Вт / 22 000 Ω / ±5%	<b>001119 629 02</b>	
0,5 Вт/Вт / 33 000 Ω / ±5%	<b>001119 626 02</b>	
0,5 Вт/Вт / 39 кΩ/кΩ / ±5%	<b>001119 754 02</b>	
0,5 Вт/Вт / 51 000 Ω / ±5%	<b>001119 612 02</b>	
0,5 Вт/Вт / 100 кΩ/кΩ / ±5%	<b>001119 755 02</b>	
0,5 Вт/Вт / 270 000 Ω / ±5%	<b>001119 631 02</b>	
0,5 Вт/Вт / 332 000 Ω / ±5%	<b>001119 637 02</b>	
0,5 Вт/Вт / 470 000 Ω / ±5%	<b>001119 621 02</b>	
0,5 Вт/Вт / 1,2 МΩ / ±5%	<b>001119 627 02</b>	
1 Вт/Вт / 120 Ω / ±5%	<b>001119 603 02</b>	
1 Вт/Вт / 1000 Ω / ±5%	<b>001119 606 02</b>	
1 Вт/Вт / 2700 Ω / ±5%	<b>001119 609 02</b>	
2 Вт/Вт / 511 Ω / ±5%	<b>001119 792 02</b>	
2,5 Вт/Вт / 680 Ω / ±5%	<b>001119 769 02</b>	
10 кΩ/кΩ / ±5% / R5	<b>001119 814 02</b>	
47 кΩ/кΩ / ±5% / R5	<b>001119 815 02</b>	
1 МΩ / ±5% / R5	<b>001119 816 02</b>	

For other resistors, please consult us.

# ОБЩИЕ СВЕДЕНИЯ О ЗАЖИМАХ PRESENTATION OF TERMINALS

(NF L53-105)  
(NAS 1749)  
EN 3155-016  
Размеры 20-16  
Sizes 20-16

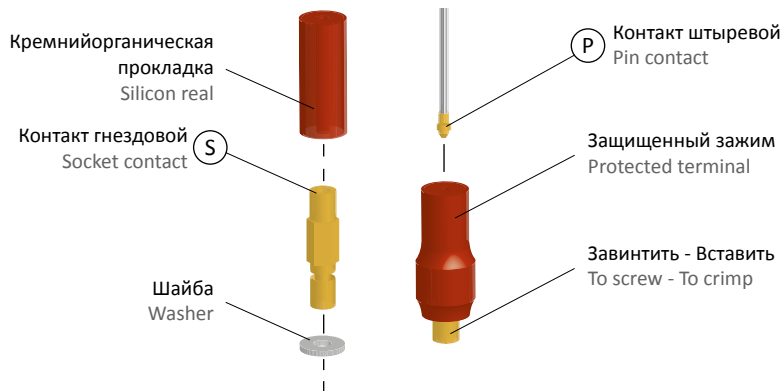

Эти зажимы с индивидуальным соединением состоят из гнездового контакта (S), защищенного съемной прокладкой из кремниевого эластомера.

Они предназначены для завинчивания или вставки в плату и имеют только один вариант контакта:

Контакт гнездовой (S) для вставляемого штыревого контакта (P), соответствующий стандартам NF L53-105, NAS 1749 и EN 3155-016 (стр. 80).

These individual junction terminals consist of one socket contact (S) protected by a removable silicon elastomer seal.

They are available in screw or crimp type on a plate in only one contact version :

Socket contact (S) for crimp pin contact (P) complies with NF L53-105, NAS 1749 and EN 3155-016 standards (page 80).

## ЗАВИНЧИВАЕМЫЕ ЗАЖИМЫ SCREW MOUNTING TERMINALS

Размер 20  
Size 20

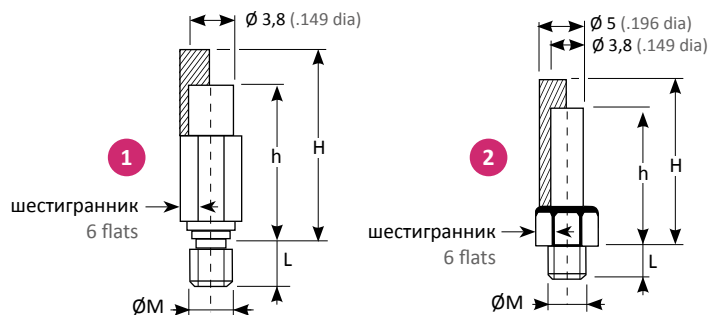

Идент. Ident.	Ø M	Шестигранник x между параллельными гранями x across 6 flats	L		Без прокладки Without seal	h		С прокладкой With seal		Шайба Washer	Прокладка Seal	
			мм	inch		мм	inch	мм	inch			
1	M 3	4	4,5	.177	001120 203 02	12,5	.492	001120 209 02	16,5	.649	/	
2	0.1380-32 UNC	5	3	.118	001120 601 02	12	.472	001120 205 02	16	.630	/	001100 281 81
	0.1640-32 UNC		10,3	.405	001120 603 02			001120 223 02			/	
0.1640-32 UNC	3,43		.135	001120 604 02	001120 215 02							
0.1380-32 UNC	3		.118	001120 601 04	001120 205 04			/				
2*	0.1640-32 UNC		3,43	.135	001120 604 04			001120 215 04		001120 610 04		

\* Зажим из никелированной латуни - Контакт гнездовой из купро-бериллия.

\* Nickel plated brass terminal - Cupro-beryllium female contact.

Размер 16  
Size 16

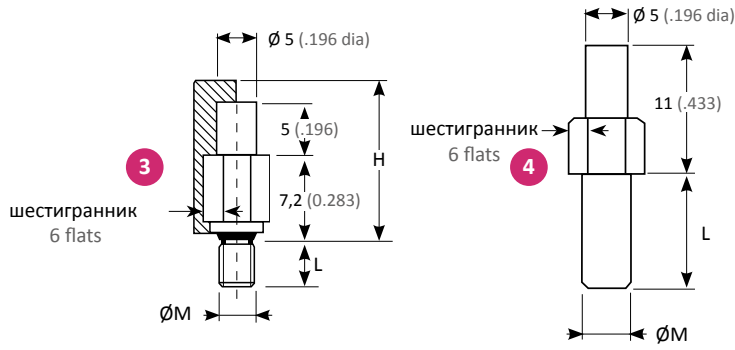

Идент. Ident.	Ø M	Шестигранник x между параллельными гранями x across 6 flats	L		Без прокладки Without seal	h		С прокладкой With seal		Прокладка Seal	
			мм	inch		мм	inch	мм	inch		
3	M 3	5,5	4,5	.177	001120 304 02	12,2	.480	001120 314 02	18,2	.716	001100 388 81
4	0.1640-32 UNC	6	10,6	.417	001120 305 02						

## ВСТАВЛЯЕМЫЕ ЗАЖИМЫ CRIMP TERMINALS

Размер 20  
Size 20

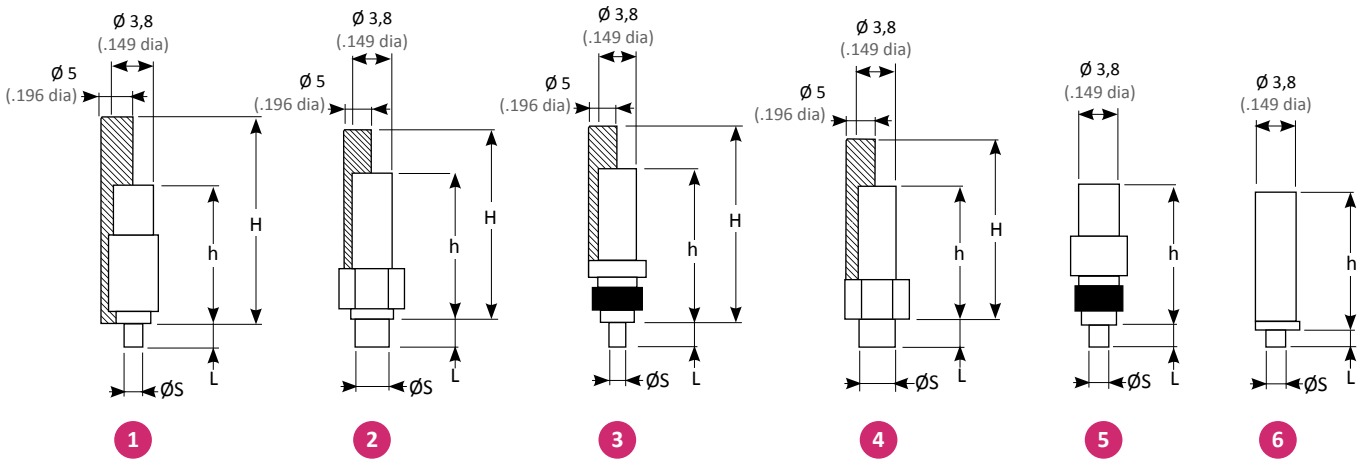

Идент. Ident.	Ø S	L		Без прокладки Without seal	h		С прокладкой With seal	H		Шайба Washer	Прокладка Seal
		мм	inch		мм	inch		мм	inch		
1	1,5	2	.078	001120 201 02	12,5	.492	001120 217 02	18,5	.728	/	001100 279 81
2	3	2,53	.100	001120 606 02	13	.511	001120 226 02	17	.669	001120 610 02	
3	1,5	2	.078	001120 612 02	13,8	.543	001120 212 02	17,5	.688	/	001100 280 81
4	3	2,6	.102	001120 614 02	12	.472	001120 214 02	16	.630		
	3	3	.118	001120 618 04	12	.472					
5	1,5	2	.078	001120 230 02	12,5	.492					
6	1,5	1,3	.051	001120 216 04	12,5	.492					

\* Зажим из никелированной латуни.  
Контакт гнездовой из купро-бериллия.

\* Nickel plated brass terminal.  
Cupro-beryllium female contact.

Размер 16  
Size 16

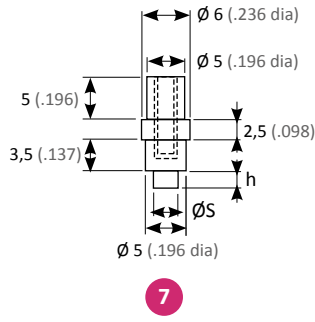

Идент. Ident.	$\varnothing S$		h		Без прокладки Without seal
	мм	inch	мм	inch	
7	1,5	.059	2,0	.078	001120 321 02
	2,0	.078	1,8	.070	001120 324 02
	3,0	.118	2,0	.078	001120 325 02

Шайба / Washer

Позолоченная / Gold plated  
001120 610 02  
Никелированная / Nickel plated  
001120 610 04

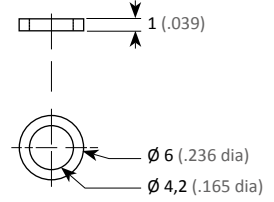

# ТАБЛИЦА ОБОЗНАЧЕНИЙ

## PART NUMBER TABLE

Арт. / P/N AALBF	Масса Weight	Страница Page
00110027981		75
00110028081		75
00110028181		74
00110038881		75
00111910802	10,0 г/г	69
00111915802	10,0 г/г	69
00111916802	10,0 г/г	69
00111920102	1,7 г/г	69
00111920130	2,0 г/г	69
00111920202	6,1 г/г	69
00111920302	6,8 г/г	69
00111920402	3,7 г/г	69
00111920802	9,8 г/г	69
00111922202	6,4 г/г	69
00111922302	6,9 г/г	69
00111922402	6,9 г/г	69
00111925202	10,0 г/г	69
00111928202	8,0 г/г	70
00111930102	2,9 г/г	69
00111930202	11,7 г/г	69
00111932202	11,7 г/г	69
00111950102	7,7 г/г	69
00111950302	2,15 г/г	69
00111950402	3,5 г/г	70
00111960002		72
00111960102		72
00111960202		73
00111960302		73
00111960402		72
00111960502		73
00111960602		73
00111960702		73
00111960802		73
00111960902		73
00111961002		72
00111961102		73
00111961202		73
00111961302		72
00111961402		72
00111961502		72
00111961602		73
00111961702		72
00111961802		73
00111961902		73
00111962002		72
00111962102		73
00111962202		72

Арт. / P/N AALBF	Масса Weight	Страница Page
00111962302		72
00111962402		71
00111962502		71
00111962602		73
00111962702		73
00111962802		73
00111962902		73
00111963102		73
00111963202		72
00111963302		72
00111963402		72
00111963502		73
00111963602		72
00111963702		73
00111963802		72
00111963902		72
00111970202		71
00111970302		71
00111970502		71
00111971102		71
00111973102		71
00111973202		72
00111974102		71
00111974202		71
00111974502		71
00111974602		71
00111975102		71
00111975402		73
00111975502		73
00111975602		72
00111976002		71
00111976202		72
00111976302		72
00111976402		73
00111976502		71
00111976802		71
00111976902		73
00111977002		71
00111977302		73
00111977402		72
00111977502		72
00111977602		72
00111977702		72
00111977802		72
00111977902		71
00111978002		72
00111978502		72

Арт. / P/N AALBF	Масса Weight	Страница Page
00111978802		71
00111978902		71
00111979002		71
00111979202		73
00111979302		71
00111980102		71
00111980104		71
00111980202		71
00111980502		71
00111981002		71
00111981202		73
00111981302		71
00111981402		73
00111981502		73
00111981602		73
00111981702		72
00111981802		73
00111981902		72
00111982002		72
00111982102		72
00111982202		72
00111982302		72
00111982402		72
00111982502		72
00111982602		72
00111982702		73
00111982802		72
00111982902		72
00111983002		71
00111983102		72
00111983202		71
00111983502		72
00111983602		71
00111983702		71
00111983802		72
00111983902		72
00111984002		72
00111984102		71
00111984202		73
00112020102		75
00112020302		74
00112020502		74
00112020504		74
00112020902		74
00112021202		75
00112021402		75
00112021502		74
00112021504		74
00112021604		75
00112021702		75
00112022302		74
00112022602		75

Арт. / P/N AALBF	Масса Weight	Страница Page
00112023002		75
00112030402		75
00112030502		75
00112031402		75
00112032102		76
00112032402		76
00112032502		76
00112060102		74
00112060104		74
00112060302		74
00112060402		74
00112060404		74
00112060602		75
00112061002		74, 75
00112061004		74, 76
00112061202		75
00112061402		75
00112061804		75

# QUICK JUNCTION MODULES

РАСПРЕДЕЛИТЕЛЬНЫЕ МОДУЛИ  
БЫСТРОГО СОЕДИНЕНИЯ

Contacts & Tooling  
Контакты и инструменты

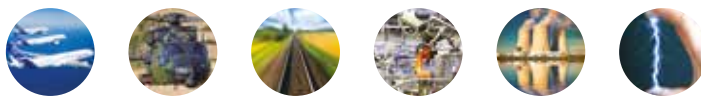
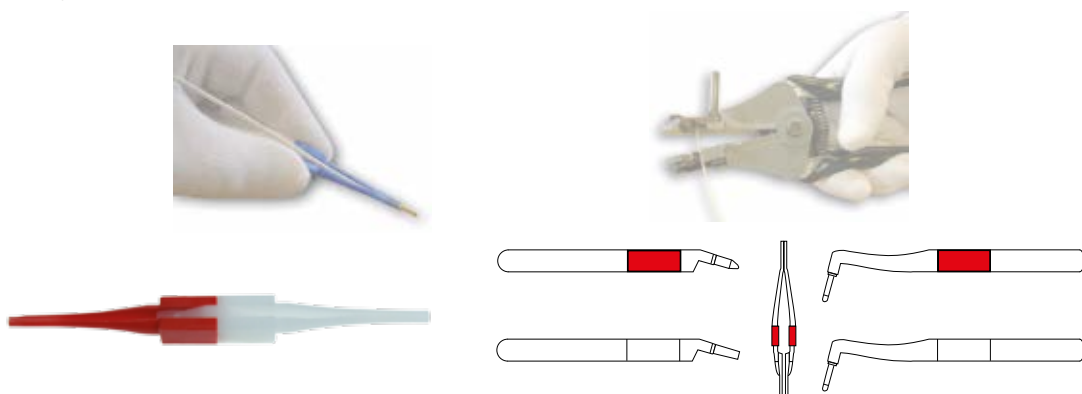

# КОНТАКТЫ CONTACTS

## МОДУЛИ И СОЕДИНИТЕЛИ 1750 - 1765 - 1767 PA - 1100 - 1119 - 1177

## MODULES & SPLICES 1750 - 1765 - 1767 PA - 1100 - 1119 - 1177

Контакт / Contact				Кабель / Cable			Инструмент для вставки Crimping tool		Инструмент / Tool Вставка / Insertion Извлечение / Extration
Размер Size	Тип Gender	Стандарт Standard	Артикул P/N	Сечение Section мм <sup>2</sup> /mm <sup>2</sup>	(Калибр Gauge) AWG	Ø / чехол (мм) dia / seath (inch)	Щипцы Pliers	Регулятор положения Locator	
22		EN3155-016M2222 NF L 53105/1 NSA 937910EA2200	<b>001104 100 02</b>	0,15 - 0,40	22 - 24 26	0,74 - 1,37 .029 - .054	M22520/2-01	AIR LB K 673	MIL I 81969/14-01 001112 100 25
20		EN3155-016M2018 NF L 53105/2 NSA 937910EA2000	<b>001104 200 02</b>	0,25 - 1,00	18 - 20 22 - 24	0,95 - 2,10 .037 - .082	M22520/1-01 M22520/2-01 M22520/7-01	M22520/1-02 M22520/2-02 M22520/7-02	MIL I 81969/14-11 NAS 1664-20 NF L 54131/20 001112 200 25
		/	<b>001104 202 02*</b>	0,15 - 0,40	22 - 24 26	0,95 - 2,10 .037 - .082	M22520/2-01	M22520/2-02	
16	P	EN3155-016M2020 NAS 1748/1749	<b>001104 203 02</b>	0,25 - 0,60	20 - 22 24	0,95 - 2,10 .037 - .082	M22520/1-01 M22520/2-01 M22520/7-01	M22520/1-02 M22520/2-02 M22520/7-02	MIL I 81969/14-03 NAS 1664-16 NF L 54131/16 001112 300 25
		/	<b>001104 301 02</b>	1,00 - 2,00	14 - 16 18	1,34 - 2,62 0.52 - .103	M22520/1-01 M22520/7-01	M22520/1-02 M22520/7-03	
		PAN 6450 L 16/22	<b>001104 304 02</b>	0,25 - 0,40	22 - 24	1,34 - 2,62 0.52 - .103			
12		EN3155-016M1212 NF L 53105/4 NSA 937910 EA 1200	<b>001104 400 02</b>	2,00 - 3,00	12 - 14	2,20 - 4,01 .086 - .157	M22520/1-01	M22520/1-02	MIL I 81969/14-04 NAS 1664-12 NF L 54131/12 001112 400 25
		/	<b>001104 403 02</b>	0,60 - 1,20	16 - 18 20	2,20 - 4,01 .086 - .157			
			<b>001104 403 04</b>	0,60 - 1,20	16 - 18 20	2,20 - 4,01 .086 - .157			
10		/	<b>001104 620 02*</b>	5,15 - 8,98	8 - 10	4,00 - 5,50 .157 - .216	M 300 BT	TP 986	MIL I 81969/14-05 001112 600 25
			<b>001104 630 02*</b>	5,15 - 3,00	10 - 12	2,40 - 5,20 .094 - .204			

\* Специальные контакты.

\* Specific contacts.

## МОДУЛИ 1200 МИКРОНАПРЯЖЕННОСТЬ

## MODULES 1200 MICRO INTENSITY

Контакт / Contact				Кабель / Cable			Инструмент для вставки Crimping tool		Инструмент / Tool Вставка / Insertion Извлечение / Extration
Размер Size	Тип Gender	Стандарт Standard	Артикул P/N	Сечение Section мм <sup>2</sup> /mm <sup>2</sup>	(Калибр Gauge) AWG	Ø / чехол (мм) dia / seath (inch)	Щипцы Pliers	Регулятор положения Locator	
20	S	EN3155-015S2020 MIL C 39029/63-368	<b>001704 201 02</b>	0,25 - 0,60	20 - 22 24	0,85 - 1,73 .068 - .033	M22520/2-01	M22520/2-08	MIL I 81969/39-01 001112 210 25
		EN3155-015F2018	<b>001704 202 02</b>	0,25 - 1,00	18 - 20 22 - 24	0,85 - 1,73 .068 - .033	M22520/2-01	M22520/2-08	MIL I 81969/39-01 001112 210 25



Контакт / Contact				Кабель / Cable			Инструмент для вставки Crimping tool		Инструмент / Tool Вставка / Insertion Извлечение / Extration
Размер Size	Тип Gender	Стандарт Standard	Артикул P/N	Сечение Section мм <sup>2</sup> /mm <sup>2</sup>	(Калибр Gauge) AWG	∅ / чехол (мм) dia / seath (inch)	Щипцы Pliers	Регулятор положения Locator	
20	P	EN3155-016M2018 NF L 531105-2 NSA 937910EA2000	<b>001104 200 02</b>	0,25 - 1,00	18 - 20 22 - 24	0,95 - 2,10 .037 - .082	M22520/1-01 M22520/2-01 M22520/7-01	M22520/1-02 M22520/2-02 M22520/7-02	M 81969/14-11 NAS 1664-20 NF L 54131-20 001112 200 25
	S	EN3155-015S2020 MIL C 39029/63-368	<b>001704 201 02</b>	0,25 - 0,60	20 - 22 24	0,85 - 1,73 .068 - .033			M 81969/39-01 001112 210 25
	S	EN3155-015F2020	<b>001704 201 50</b>	0,25 - 0,60	20 - 22 24	0,85 - 1,73 .068 - .033	M22520/2-01	M22520/2-08	
	S	EN3155-015F2018	<b>001704 202 02</b>	0,25 - 1,00	18 - 20 22 - 24	0,85 - 1,73 .068 - .033			Пластиковый M 81969/39-01 001112 210 25 Металлический M 81969/1-02 001112 220 25

## ГЕРМЕТИЧНЫЕ КЛАПАНЫ SEALING PLUGS

Они обеспечивают герметичность в случае неиспользования соединительных выемок (поставляются по 100 или 500 шт.).

They ensure the sealing of the junction cavities which are not used (supplied in bags of 100 or 500).

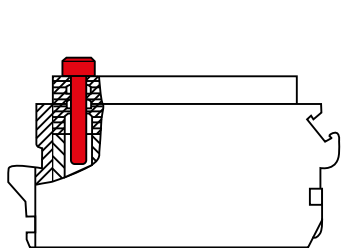

Размер Size	Цвет Colour	Артикул Part Number	Масса (г) / Weight (g) (100 шт. / for 100 pcs)
22	Черный / Black	<b>001109 190 38</b>	4
20	Красный / Red	<b>001109 200 42</b>	5
16	Синий / Blue	<b>001109 300 40</b>	12
12	Желтый / Yellow	<b>001109 400 41</b>	28
10	Зеленый / Green	<b>001109 600 00</b>	57

# ИНСТРУМЕНТЫ ДЛЯ КОНТАКТОВ TOOLS FOR CONTACTS

## ПЛАСТИКОВЫЕ ИНСТРУМЕНТЫ



Вставка - цветной  
Insertion colour

Извлечение - белый  
Extraction white

## PLASTIC TOOLS

Размер Size	Вставка Insertion	Извлечение Extraction	Артикул P/N
22	Зеленый / Green	Белый White	<b>001112 100 25</b>
22 сверхпрочный strengthened	Фиолетовый Purple		<b>001112 130 25</b>
20	Красный / Red		<b>001112 200 25</b>
20 (для модулей 1200 for 1200 modules)	Зеленый Green		<b>001112 210 25</b>
16	Синий / Blue		<b>001112 300 25</b>
12	Желтый / Yellow		<b>001112 400 25</b>
10	Зеленый / Green		<b>001112 600 25</b>

## МЕТАЛЛИЧЕСКИЕ ИНСТРУМЕНТЫ

## METALLIC TOOLS

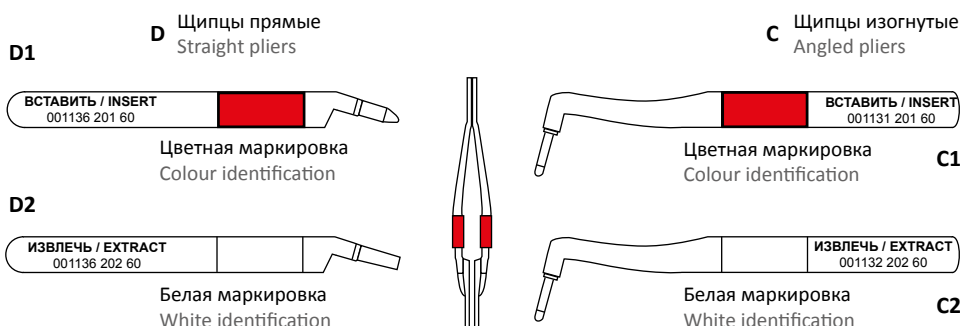

Размер Size	Инструмент Tool	Цвет Colour	D	Единый инструмент / Unit tool		Углубление / Pocket	
				Прямой / Straight	Изогнутый / Angled	D1 + D2	C1 + C2
20	Вставка / Insertion	Красный / Red	1	<b>001136 201 60</b>	<b>001131 201 60</b>	<b>001100 232 00</b>	<b>001100 230 00</b>
	Извлечение / Extraction	Белый / White	2	<b>001136 202 60</b>	<b>001132 202 60</b>		
16	Вставка / Insertion	Синий / Blue	1	<b>001136 301 60</b>	<b>001131 301 60</b>	<b>001100 332 00</b>	<b>001100 330 00</b>
	Извлечение / Extraction	Белый / White	2	<b>001136 302 60</b>	<b>001132 302 60</b>		
12	Вставка / Insertion	Желтый / Yellow	1	<b>001136 401 60</b>	<b>001131 401 60</b>	<b>001100 432 00</b>	<b>001100 430 00</b>
	Извлечение / Extraction	Белый / White	2	<b>001136 402 60</b>	<b>001132 402 60</b>		

## КОНТРОЛЬНЫЙ РАЗЪЕМ

Нейлон и латунь позолоченная.

Обязательный инструмент, позволяющий провести испытание без разрушения.

## TEST PLUG

Nylon and gold plated brass.

Mandatory tool to guarantee non-destructive test.

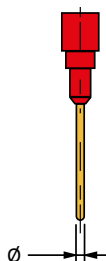

Размер Size	Ø мм	Цвет Colour	Артикул Part Number
22	1,15	Зеленый / Green	<b>001111 100 02</b>
20	1,95	Красный / Red	<b>001111 200 02</b>
16	2,60	Синий / Blue	<b>001111 300 02</b>

# ИНСТРУМЕНТЫ ДЛЯ МОДУЛЕЙ TOOLS FOR MODULES

## ИНСТРУМЕНТ ДЛЯ РАЗЖАТИЯ СИСТЕМЫ БЛОКИРОВКИ

Дополнительный инструмент для разжатия системы блокировки модулей 1767 PA.



## UNCLIPPING LOCKING-SYSTEM TOOL

Optional tool to unclip the locking-system of 1767 PA modules.

Цвет / Colour	Артикул / P/N
Синий / Blue	001767 PA 702 02

## ШЕСТИГРАННЫЙ ИНСТРУМЕНТ ДЛЯ КРУГЛЫХ МОДУЛЕЙ

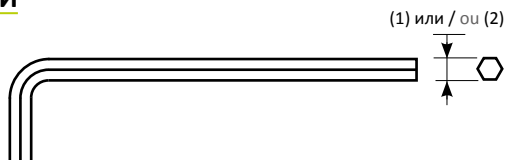

## HEXAGONAL TOOL FOR CIRCULAR MODULES

	Назначение инструмента / Tool description		Артикул / P/N
(1)	Метрическая система Metric	4 мм между параллельными гранями .157 inch across flats	002014 000 61
(2)	5-32 дюйма 5-32 inches	3,97 мм между параллельными гранями .156 inch across flats	002015 000 61

## ТАБЛИЦА ОБОЗНАЧЕНИЙ PART NUMBER TABLE

Арт. / P/N AALBF	Страница Page
00110023000	82
00110023200	82
00110033000	82
00110033200	82
00110043000	82
00110043200	82
00110410002	80
00110420002	81
00110420202	81
00110420302	80
00110430002	80
00110430102	80
00110430402	80
00110440002	80
00110440302	80
00110440304	80
00110462002	80
00110463002	80
00110919038	81
00110920042	81
00110930040	81
00110940041	81
00110960000	81

Арт. / P/N AALBF	Страница Page
00111110002	82
00111120002	82
00111130002	82
00111210025	80, 82
00111213025	82
00111220025	81, 82
00111221025	81, 82
00111221125	80
00111222025	81
00111230025	80, 82
00111240025	80, 82
00111260025	80, 82
00113120160	82
00113130160	82
00113140160	82
00113220260	82
00113230260	82
00113240260	82
00113620160	82
00113620260	82
00113630160	82
00113630260	82
00113640160	82

Арт. / P/N AALBF	Страница Page
00113640260	82
00170420102	80, 81
00170420150	81
00170420202	80, 81
001767PA70202	83
00201400061	83
00201500061	83



# QUICK JUNCTION MODULES

РАСПРЕДЕЛИТЕЛЬНЫЕ МОДУЛИ  
БЫСТРОГО СОЕДИНЕНИЯ

Instructions  
Процедуры

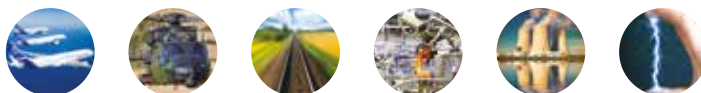
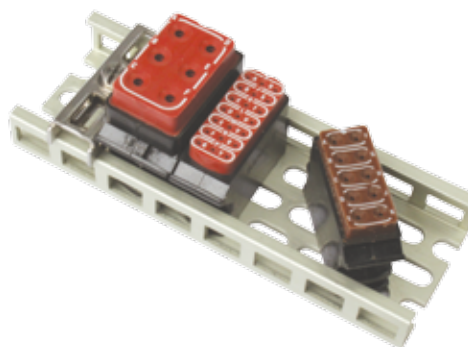

# ПРОЦЕДУРА СОЕДИНЕНИЯ ПРОВОДАМИ ЭЛЕКТРИЧЕСКИХ КОНТАКТОВ

## WIRING INSTRUCTIONS FOR ELECTRICAL CONTACTS

Инструменты введения играют главную роль на этапе кабельного соединения. Они должны быть в идеальном состоянии. Выщербленный, плохо отрегулированный инструмент вредит качеству и характеристикам продукции Amphenol Air LB. Вставка и извлечение контактов осуществляются при помощи пластиковых или металлических инструментов.

### ■ ВСТАВКА

Кабели следует оголять специальным инструментом, чтобы не повредить сердцевину и изоляцию. Оголить кабель на длину, соответствующую размеру отверстия ствола контакта.

② Ввод контактов в кабель осуществляется специальным устройством, дополненным регулятором, подогнанным под размер контакта. Инструмент должен соответствовать стандарту MIL C 22520.



В зависимости от зазора между диаметром сердцевины кабеля и диаметром ствола контакта существуют две возможности:

- 1 - большой зазор: поместить контакт в губки инструмента, ствол направлен к оператору, вставить оголенный кабель в ствол контакта;
- 2 - небольшой зазор: поместить кабель в ствол контакта и вставить все вместе в губки инструмента.

Щипцы освободят контакт только после завершения полного цикла вставки.

Ⓐ - Кабель должен показаться в смотровом отверстии контакта, что указывает на правильность вставки кабеля.

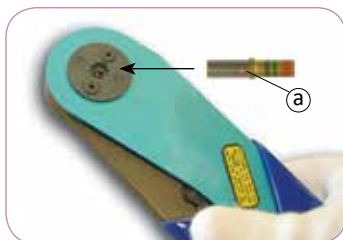

Wiring tools are very important. It is mandatory that they are in good condition. A chipped or badly adjusted tool will affect the quality as well as the characteristics of Amphenol Air LB products. Insertion and extraction of contacts are done with plastic or metallic tools.

### ■ CRIMPING

The cables must be stripped with a suitable tool to avoid damaging the core and the insulating sheath. Strip the cable over a length corresponding to the drilling dimension of the cup.

Contacts crimping on the cable is done with a crimping tool completed with a locator corresponding to the contact size. The tool must comply with MIL C 22520 standard.



According to the space between the cable diameter and the cup diameter, one of two ways of crimping must be chosen :

- 1 - important space : place the contact in the jaws of the tool with the cup toward the operator. Insert the stripped cable in the contact cup.
- 2 - low space : place the cable in the contact cup and insert the group in the jaws of the tool.

The tool will not release the contact until the crimping process is fully completed.

Ⓐ - The cable must be visible through the peep hole thus ensuring that it is correctly crimped.



## ■ ВСТАВКА КОНТАКТА

Контакты вставляются при помощи инструмента с ЦВЕТНОЙ стороной, соответствующего размеру контактов.

Взять инструмент и вставить кабель в продольное горлышко инструмента.

Потянуть провод назад через инструмент, пока край инструмента не ляжет на край фланца контакта.



Поместить контакт в выбранную выемку для соединения.

Медленно продвигать контакт в выемке модуля при помощи инструмента. Свободный упор появится после того, как контакт займет свое место в выемке.

Отпустить кабель и вынуть инструмент. Слегка потянуть за кабель, чтобы убедиться, что контакт должным образом заблокирован.

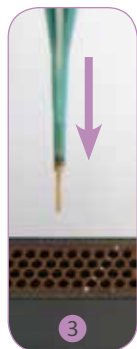

## ■ ИЗВЛЕЧЕНИЕ КОНТАКТА

Извлечение контактов осуществляется инструментом с БЕЛОЙ стороной, который соответствует размеру контактов.

Поместить кабель демонтируемого контакта в продольное горлышко инструмента.

Медленно провести инструмент вдоль кабеля в выемку до встречи с механическим упором. В этот момент зажимы, удерживающие контакт, разблокируются.

Прижать кабель демонтируемого контакта к бороздам инструмента и одновременно вытянуть кабель и инструмент из выемки модуля.

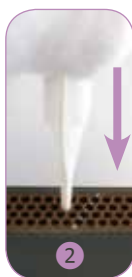
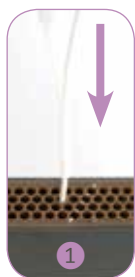

## ■ CONTACT INSERTION

The contact insertion is made with the tool COLOUR side, the tool depending on the contact size.

Hold the tool and insert the cable into the longitudinal groove.

Pull the cable to the rear of the tool until the end of the tool is in contact with the contact flange.



Place the contact in the cavity of the module.

With the tool, slowly push the contact in the cavity. You will feel a clear stop once the contact is in position in the cavity.

Release the cable and pull out the tool. Proceed to a gentle pull on the cable to ensure that the contact is properly locked in.

## ■ CONTACT EXTRACTION

The contact extraction is made with the tool WHITE side, the tool depending on the contact size.

Put the contact cable to be extracted in the longitudinal groove of the tool.

Gently slide the tool down along the cable in the cavity until a mechanical stop is reached. At this point, the contact retention clip is unlocked.

Press the cable to be extracted against the grooves of the tool and pull straight out. The contact is extracted.

# МОДУЛИ 1767РА - ПРОЦЕДУРА СОЕДИНЕНИЯ КАБЕЛЯМИ

## 1767РА MODULES - WIRING INSTRUCTIONS

Нет необходимости тянуть за кабель, чтобы убедиться, что контакт должным образом заблокирован, поскольку модуль 1767РА оснащен устройством блокировки со звуковой, сенсорной и визуальной индикацией, обеспечивающим безопасность и удобство соединения кабелями.

Don't pull on the cable to ensure that the contact is properly locked in. 1767РА modules are equipped with a system for locking contacts security.

МОДУЛЬ БЛОКИРУЕТСЯ  
MODULE IS LOCKING

+

ТЕСТ НА ЦЕЛОСТНОСТЬ ЭЛЕКТРИЧЕСКИХ  
ЦЕПЕЙ ПРОЙДЕН  
ELECTRICAL TEST OK

=

КОНТАКТЫ УСТАНОВЛЕНЫ  
ПРАВИЛЬНО  
CONTACTS PROPERLY LOCKED

### ■ ВСТАВКА КОНТАКТОВ (МОДУЛЬ 1767РА РАЗБЛОКИРОВАН)

Контакты вставляются при помощи инструмента с ЦВЕТНОЙ стороной, соответствующего размеру контактов, только когда модуль находится в разблокированном положении: видна белая маркировка модуля.



### ■ CONTACT INSERTION (1767РА BEING UNLOCKED)

The contact insertion is made with the tool COLOUR side according to the contact sizes and only on unlocked modules : white markers of modules appearing.

Взять инструмент и вставить кабель в продольное горлышко инструмента.

Hold the tool and insert the cable into the longitudinal groove.

Потянуть провод назад через инструмент, пока край инструмента не ляжет на край фланца контакта.

Pull the cable to the rear of the tool until the end of the tool is resting on the contact flange.

Поместить контакт в выбранную выемку модуля (в разблокированном положении), не надавливая на выдвижную нижнюю часть корпуса.

Take the unlocked module by the shell, and present the contact in the chosen cavity, without pressing too much on the sliding bottom.

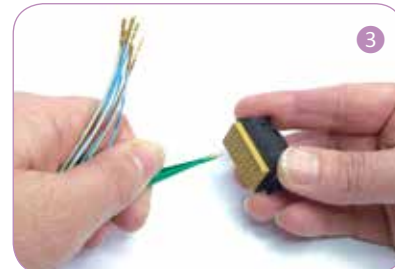
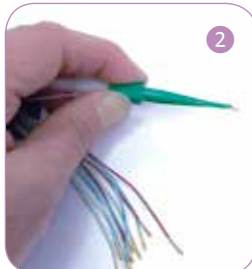

4 Медленно продвигать контакт в выемку модуля при помощи инструмента, пропуская его через герметичные барьеры и удерживающие зажимы. Свободный упор появится после того, как контакт займет свое место, максимально продвинувшись в зону соединения.

4 Gently push the contact in the module cavity thanks to the tool to go through the sealing barriers first, then through the retention clips. An end stop will be felt once the contact is in place in its connection area.

5 Отпустить кабель и вынуть инструмент. Нет необходимости тянуть за кабель, чтобы убедиться, что контакт должным образом заблокирован.

5 Release the cable and pull off the tool. No traction is needed to check that the contact is locked.

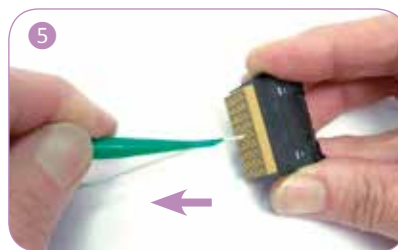
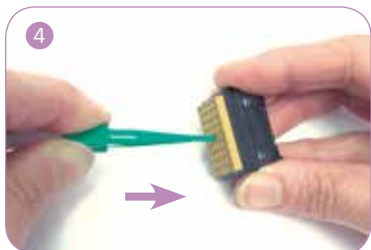



## ■ БЛОКИРОВКА МОДУЛЯ 1767РА

Задвинуть выдвижную нижнюю часть модуля до упора, чтобы спрессовать внутреннюю герметичную прокладку. Вы должны услышать контрольный двойной щелчок.

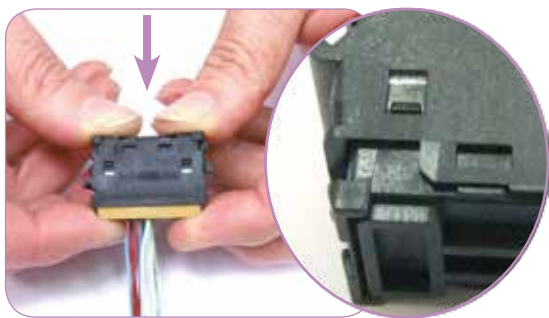

Если в начале блокировки усилие, прилагаемое для установки, значительно возрастает без смещения нижней части модуля, значит, один или несколько контактов находятся вне зоны соединения. В этом случае прервать этап блокировки, чтобы не сломать удерживающие зажимы, и найти неправильно вставленные контакты, действуя как на этапе вставки контактов.

## ■ РАЗБЛОКИРОВКА МОДУЛЯ 1767РА

1 Удерживать корпус за кольцевой строп и боковые поверхности. Слегка раздвинуть боковые поверхности разжатия системы блокировки, чтобы достать герметичные удерживающие зажимы (звуковая индикация разжатия).

1 Можно использовать инструмент для разжатия: расположить оба выступа инструмента между двумя поверхностями разжатия системы разблокировки и четырьмя герметичными удерживающими зажимами. Медленно провести инструмент вдоль стенок до встречи с механическим упором. В этот момент герметичные удерживающие зажимы разблокируются. Извлечь инструмент из нижней части модуля.

1 Удерживать корпус за держатель этикетки и направляющую.

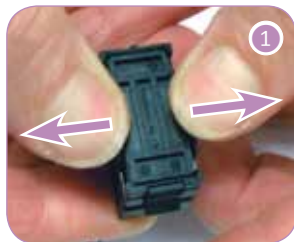

3 Протолкнуть пучок кабелей до концевого упора механизма разблокировки: станут видны белые маркеры разблокировки.

3 Если модуль не связан кабелями: вытянуть нижнюю часть модуля на 2 мм до концевого упора механизма разблокировки и извлечь ее за два из четырех нижних углов по диагонали (станут видны белые маркеры разблокировки).

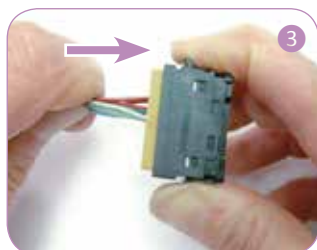

## ■ 1767PA MODULE LOCKING

Press on the bottom part of the module until a double click is heard this ensures the locking of the contacts as well as the compression of the internal sealing joint.

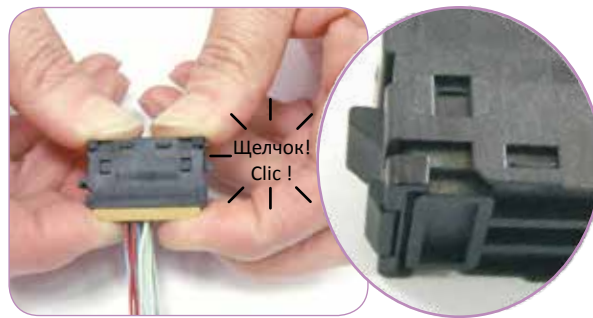

If during locking, the pressure exerted to clip the locking system is too high while the bottom does not slide, it means that one or more contact are not in their connection area. Just stop the procedure not to break the retention clips, and find the badly inserted contacts to re-insert them correctly according to the insertion procedure.

## ■ 1767PA MODULE UNLOCKING

1 Hold the shell by the clipping-sides and the grommet. Open gently the clipping-sides to free the sealing retention clips (unclipping sound).

1 If using an unclipping tool : place the two legs of the tool between the two clipping-sides and the four retention clips. Gently slide the tool far as it stops. At this moment, the retention clips are unlocked. Pull-off the tool from the module.

2 Hold the shell by the label-holder and the guide module.

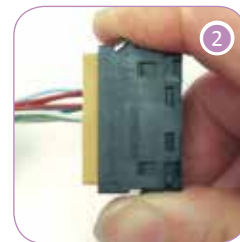

3 Push the cables as far as the unlocking end stops, the white markers will appear.

3 If the module is not cabled : pull off the sliding bottom of the modules, as far as the unlocking end stops, by taking it with 2 of the 4 bottom corners transversaly (white markers will appear).

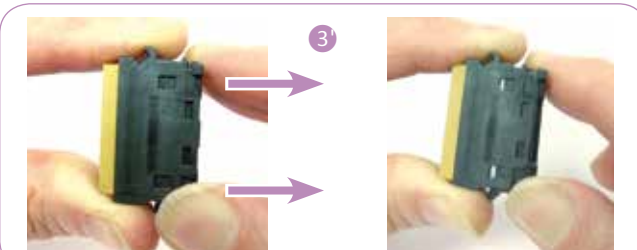

## ■ ВСТАВКА КОНТАКТОВ (МОДУЛЬ 1767РА РАЗБЛОКИРОВАН)

Извлечение контактов осуществляется инструментом с БЕЛОЙ стороной, который соответствует размеру контактов.

- 1 Поместить кабель демонтируемого контакта в продольное горлышко инструмента.
- 2 Медленно провести инструмент вдоль кабеля в выемку до встречи с механическим упором. В этот момент зажимы, удерживающие контакт, разблокируются.
- 3 Прижать кабель демонтируемого контакта к бороздам инструмента и одновременно вытянуть кабель и инструмент из выемки соединения.

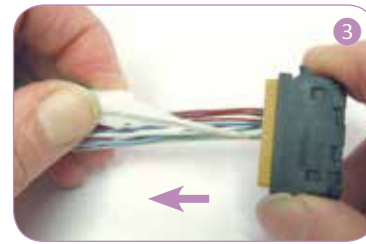
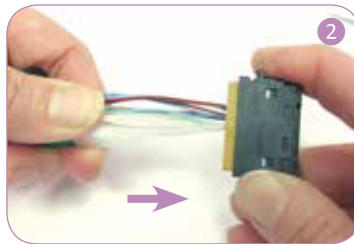
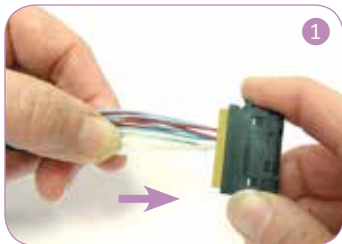

## ■ CONTACTS EXTRACTION (1767PA BEING UNLOCKED)

Contact extraction is made with the WHITE side of the tool, corresponding to the contact size.

- 1 Place the cable to be extracted in the longitudinal groove of the tool.
- 2 Slide gently the tool along the cable in the cavity, until it stops. At this moment, the contact retention clips are freed.
- 3 Press the cable against the tool and pull both the cable and the tool out of the cavity.

## МОДУЛИ 1767РА - МОНТАЖ/ДЕМОНТАЖ НА МЕТАЛЛИЧЕСКУЮ ПЛАНКУ 1767РА MODULES - MOUNTING/UNMOUNTING ON METALLIC RAIL

**1 МОНТАЖ:** Установить модуль выступающей частью (а) к пазу (а1) планки. Нажать на модуль до щелчка блокировки, издаваемого удерживающей пружиной (с). Белая маркировка больше не будет видна.

**2 ДЕМОНТАЖ:** Со стороны маркировки модуля расположить лезвие отвертки (макс. 5 мм) между выступающей частью опоры и модулем, слегка нажать до отщелкивания модуля.

**1 MOUNTING:** Insert the protruding part (a) of the module, facing the rail recess (a1). Exert sufficient pressure on the module to click the locking spring (c) mechanism. The white marking will be not visible anymore.

**2 UNMOUNTING:** Place the screwdriver blade (.197 inch maxi) between the protruding part of the support and the module on the identification side, then exert a light pressure until the release of the module.

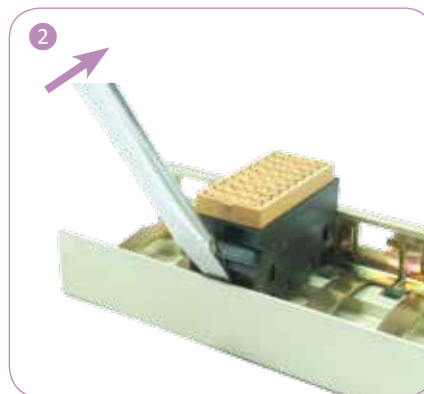
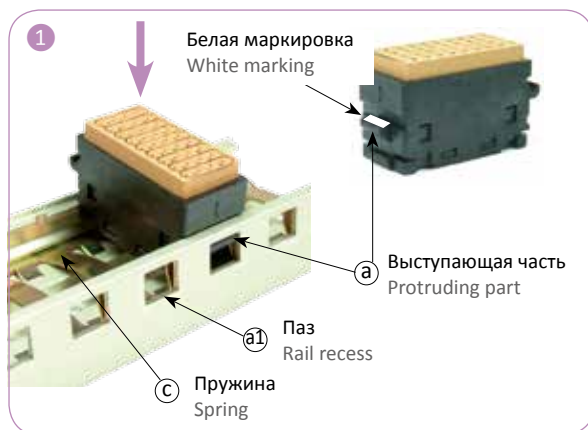

## МОДУЛИ 1767РА - МОНТАЖ/ДЕМОНТАЖ НА КОМПОЗИТНУЮ ПЛАНКУ 1767РА MODULES - MOUNTING/UNMOUNTING ON COMPOSITE RAIL

**1 МОНТАЖ:** установить модуль выступающими частями (а) и (б) к пазам (а1) и (б1) планки. В направлении направляющей (с) нажать на модуль до щелчка блокировки.

**2 ДЕМОНТАЖ:** со стороны маркировки модуля расположить лезвие отвертки (макс. 5 мм) между язычком планки (f) и модулем, слегка нажать до отщелкивания модуля.

**1 MOUNTING:** Insert the protruding parts (a) and (b) of the module, facing the rail recess (a1) and (b1). Face the guide (c) and exert pressure on the module until the lock is triggered.

**2 UNMOUNTING:** On the module identification side, place a screwdriver blade (.197 inch maxi) between the rail tongue (f) and the module, then exert a light pressure until the release of the module.

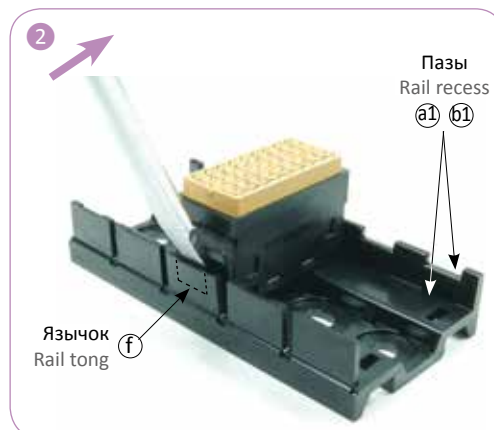
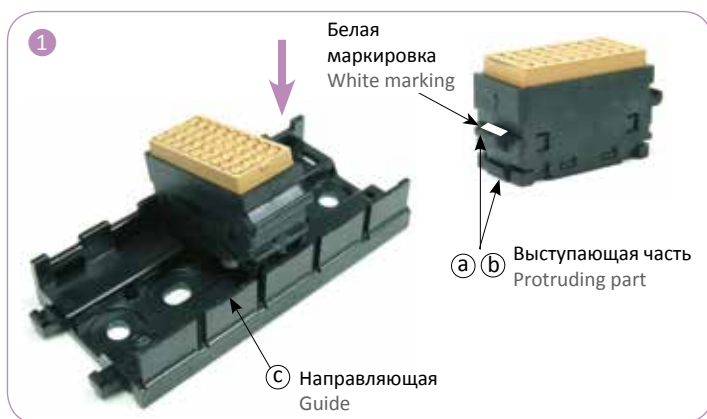

# МОДУЛИ 1100 И 1200 МОНТАЖ/ДЕМОНТАЖ НА МЕТАЛЛИЧЕСКУЮ ПЛАНКУ 1100 & 1200 MODULES MOUNTING/UNMOUNTING ON METALLIC RAIL

## ■ МОНТАЖ

- 1 Закрепить упор **б1**.
- 2 Путем вращения расположить модуль в планке **а**.
- 1 Закрепить упор **б2**.

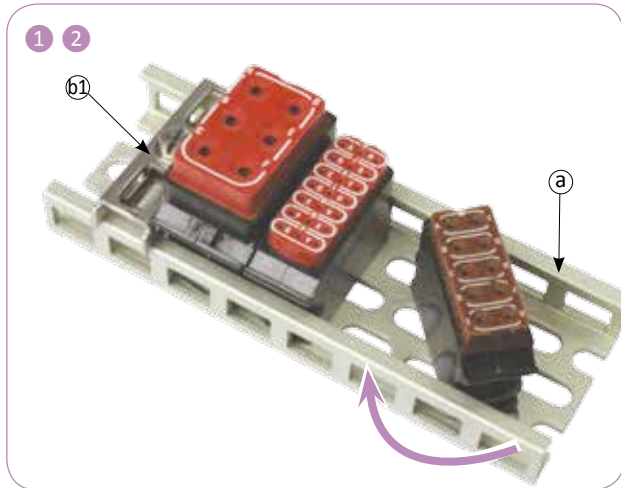

## ■ MOUNTING

- 1 Set end stop **b1**.
- 2 Rotate module into the rail **a**.
- 3 Set end stop **b2**.

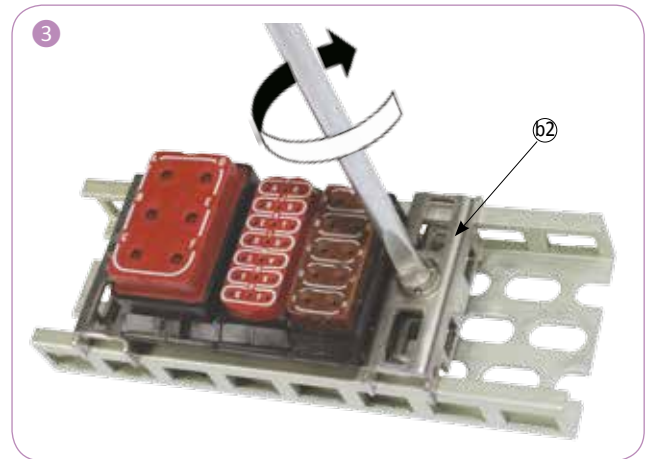

## ■ ДЕМОНТАЖ

- 1 С помощью отвертки отпустить винт **б3**.
- 2 Переместить концевой зажим **б2** минимум на 17 мм.
- 3 Повернуть модуль на четверть оборота, чтобы освободить закраину **с** с каждой стороны.
- 4 Извлечь модуль.

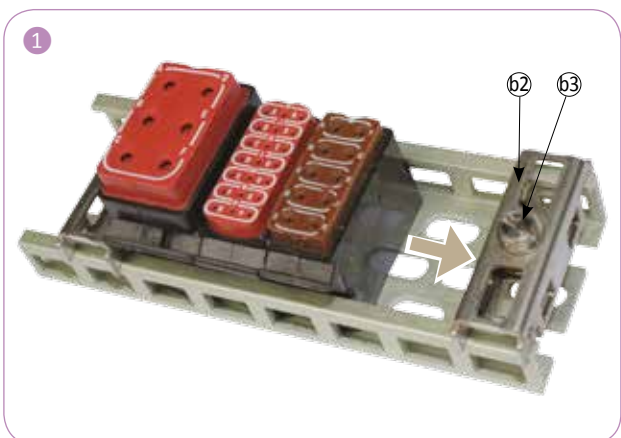

## ■ UNMOUNTING

- 1 With a screwdriver, loosen end stop screw **b3**.
- 2 Move end stop **b2** a minimum of .669 inch.
- 3 Turn module a quarter of a turn until the flange on each side **c** is free.
- 4 Extract the module.

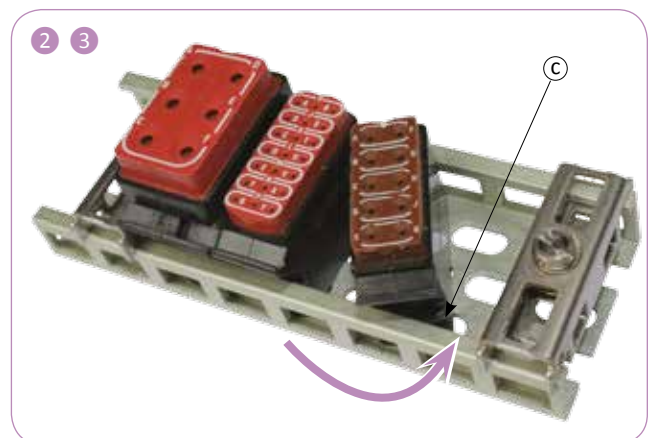

# QUICK JUNCTION MODULES

РАСПРЕДЕЛИТЕЛЬНЫЕ МОДУЛИ  
БЫСТРОГО СОЕДИНЕНИЯ

Other Amphenol products  
Другие изделия Amphenol

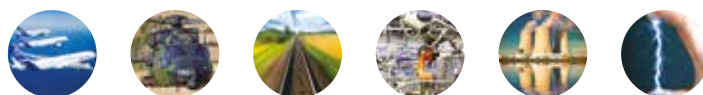

# СОЕДИНИТЕЛЬНЫЕ МОДУЛИ SAE-AS81714 И MIL-T-81714 СЕРИИ I

## TERMINAL JUNCTION MODULES SAE-AS81714 & MIL-T-81714 SERIES I

Разработанные в соответствии со стандартом MIL-T-81714 соединительные модули Amphenol PCD серии I отличаются прочностью и надежностью и отвечают требованиям самых строгих стандартов. Ассортимент продукции Amphenol PCD охватывает все конфигурации, предусмотренные стандартом SAE-AS81714: возвратные и поперечные, электронные, стандартные линейные, электронные соединители, заземленные. Они подходят для штыревых контактов, соответствующих стандарту M39029/1, и для калибров от 12 до 26 AWG. В наличии имеются монтажные планки и приспособления для установки и использования. Возможно изготовление на заказ.

- Соответствуют стандартам SAE-AS81714 и MIL-T-81714.
- Штыревые контакты типа AS39029/1.
- Интегрированные гнездовые контакты:
  - обеспечивают электрическую и механическую целостность на протяжении всего жизненного цикла изделия;
  - высокая проводимость для оптимальных электрических характеристик.
- Разработка интегрированных гнездовых контактов для максимизации контактных поверхностей.
- Эффективность при высоких температурах и высокое сопротивление жидкостям.
- Модули дополнены широким диапазоном диодов, резисторов, конденсаторов и предохранителей.
- Соответствуют электронным характеристикам стандарта MIL-T-81714/24 /25 /26.
- Кремнийорганическая прокладка класса 3В: устойчивость к прогибам и разрывам.

Designed and qualified to MIL-T-81714, Amphenol's Series I Terminal Junction Modules are robust, reliable, and always perform to highest standards. Amphenol's product offerings cover the full SAE-AS81714 range of configurations - Feedback/Feedthrough, Electronic, In-Line Splice, Electronic Splice, and Ground. They use standard M39029/1 pin contacts and accommodate 12-26 AWG wires. Mounting rail and installation/termination accessories are available, and customization is always an option.

- SAE-AS81714 & MIL-T-81714 Approved
- AS39029/1 Pin Type Contacts
- Integral Socket/Bus Bar: assures electrical and mechanical integrity over long product life
- Integral Contacts: high conductivity allows for optimum electrical performance
- Split Socket Design
  - Provides peripheral surface wipe and contact
  - Maximizes mating surfaces of pin and contact
- High temperature and high fluid resistance performance
- Modules can be supplied with a variety of diode, resistors, capacitors, and fuses
- Meets electronic parameters of MIL-T-81714/24 /25 /26
- Class 3B Silicone Sealant: tear and flex resistant silicone



# СОЕДИНИТЕЛЬНЫЕ ГНЕЗДОВЫЕ МОДУЛИ SAE-AS81714 И MIL-T-81714 СЕРИИ II

## SOCKET JUNCTION MODULES SAE-AS81714 & MIL-T-81714 SERIES II

Разработанные в соответствии со стандартом MIL-T-81714 соединительные гнездовые модули Amphenol PCD серии II отличаются прочностью и надежностью и отвечают требованиям самых строгих стандартов. Ассортимент продукции Amphenol PCD охватывает все конфигурации, предусмотренные стандартом SAE-AS81714: возвратные и поперечные, установка на печатную плату, электронные, герметичные соединители, заземленные. Они подходят для гнездовых контактов, соответствующих стандарту AS39029/22, и для калибров от 12 до 26 AWG. В наличии имеются монтажные планки и приспособления для установки и использования. Возможно изготовление на заказ.

- Соответствуют стандартам SAE-AS81714 и MIL-T-81714.
- Гнездовые контакты типа AS39029/22.
- Интегрированные штыревые контакты: обеспечивают электрическую и механическую целостность на протяжении всего жизненного цикла изделия.
- Интегрированные контакты: высокая проводимость для оптимальных электрических характеристик.
- Разработка интегрированных штыревых контактов для максимизации контактных поверхностей.
- Эффективность при высоких температурах и высокое сопротивление жидкостям.
- Модули дополнены широким диапазоном диодов, резисторов, конденсаторов и предохранителей.
- Соответствуют электронным характеристикам стандарта MIL-T-81714/62.
- Кремнийорганическая прокладка класса 3В: устойчивость к прогибам и разрывам.

Designed and qualified to MIL-T-81714, Amphenol PCD's Series II Socket Junction Modules are robust, reliable, and always perform to the highest standards. Amphenol PCD offerings cover the full SAE-AS81714 — Feedback/Feedthrough, Board Mount, Electronic, Sealed Splice, and Ground, and use standard AS39029/22 socket contacts to accommodate 12-26 AWG wires. Mounting rail and installation/termination accessories are available, and customization is always an option.

- SAE-AS81714 & MIL-T-81714 Approved
- AS39029/22 Sockets Type Contacts
- Integral Pin/Bus Bar : assures electrical and mechanical integrity over long product life
- Integral Contacts : high conductivity allows for optimum electrical performance
- Split Pin Design
  - Provides peripheral surface wipe and contact
  - Maximizes mating surfaces of pin and contact
- High temperature and high fluid resistance performance
- Modules can be supplied with a variety of diode, resistors, capacitors, and fuses
- Meets electronic parameters of MIL-T-81714/62
- Class 3B Silicone Sealant : tear and flex resistant silicone



## СЕРИЯ LUMINUS LUMINUS SERIES

Коннекторы серии Luminus имеют малый вес, они экономичны, надежны и просты в использовании. Доступны различные конфигурации и варианты расположения в соответствии с вашими потребностями. Эти решения доказали свою эффективность для пассажирских и административных самолетов, а также для вертолетов. Оптимальные для использования в ограниченных пространствах, эти инновационные, ударостойкие (scoop-proof) коннекторы имеют надежный механизм блокировки, подходят для слепого сочленения и сертифицированы в соответствии с требованиями стандарта RoHS.

- Соединение байонетного типа, 1/4 оборота.
- Межповерхностная прокладка и тройной барьер.
- Различные варианты поляризации; визуальная маркировка.
- Различные конфигурации и приспособления.
- Прочные корпуса из полиамида; 500 циклов соединения.
- Слепое сочленение.
- Соответствуют стандартам D160, MIL-T-81714, FAR25.

The Luminus Series are lightweight, cost-effective connectors that are highly reliable and simple to use. With multiple configurations and arrangements available, a solution can be tailored to suite your application's exact requirements. Proven solutions can be found in single engine general aviation, multiple-engine business and passenger jets, and high performance rotary aircraft. Ideal where space is limited, these innovative, "scoop-proof" connectors feature a locking mechanism that ensures stability, are suitable for blind-mating, and are RoHS compliant.

- 1/4 turn bayonet style connection
- Interfacial & Triple-Barrier Seal
- Multiple keying positions; Visual markings
- Multiple configurations & accessories
- Rugged Polyamide Housings; 500 mating cycles
- Blind-Mate connection
- D160, MIL-T-81714, FAR25 Compliance



## СЕРИЯ PEGASUS PEGASUS SERIES

Коннекторы серии Pegasus оснащены системой блокировки байонетного типа. Округлой формы, ударостойкие (scoop-proof), они, наравне с коннекторами серии Luminus, отличаются удобством и малой массой, но имеют также дополнительное преимущество в виде защиты от внутренних радиопомех и неустойчивых окружающих шумов.

- Поверхность обработана электролитической медью и никелем.
- Соединение байонетного типа, 1/4 оборота.
- Межповерхностная прокладка и тройной барьер.
- Различные размеры и приспособления.
- Ударостойкость (Scoop-Proof).

The Pegasus Series are twist & lock, "scoop-proof" circular connectors that provide the same convenience and weight savings of the Luminus Series, with the added benefit of EMI shielding and protection from ambient noise transients.

- Electroless Copper & Nickel plating
- 1/4 turn bayonet style connection
- Interfacial & Triple-Barrier Seal
- Multiple sizes & accessories
- Scoop-Proof





# MAGNUS MJP

## MAGNUS MJP

Вилка Magnus MJP – официально зарегистрированная парная деталь к инновационной детали Magnetic Jack Unit (MJU™) от Phitek®. Этот прочный, долговечный и надежный коннектор разработан для удовлетворения растущих потребностей в высококачественном звуке на борту современных самолетов и позволяет получить непревзойденный аудиосигнал.

- Магнитное выстраивание и положительная поляризация:
  - очень долгий срок службы;
  - исключает риск скручивания контактов и, как следствие, ослабления аудиосигнала;
  - надежное слепое сочленение.
- Специальный штыревой контакт: 10000 циклов присоединения/отсоединения.
- Задняя муфта, покрытая защитным составом:
  - продлевает срок службы провода наушников;
  - максимально продлевает срок службы розеток на борту самолета.
- 6 контактов типа Jack: совместимы с VOIP.

The Magnus MJP plug is a fully-accredited mate for Phitek®'s innovative Magnetic Jack Unit (MJU™). Designed with strength in mind, this rugged, durable connector is made to meet the growing demand for high quality audio on board today's modern aircraft, and to enable unparalleled sound in a highly reliable solution.

- Magnetic Alignment & Positive Keying
  - Ultra-long service life
  - Eliminates pin-shear and resulting audio loss
  - Surefire Blind-Mate connection
- Custom Design Spring Pin: 10k connection cycles
- Overmolded Strain Relief
  - Extends headphone cable lifetime
  - Maximizes lifetime of aircraft jacks
- 6 Pin Jack Powered or Enabled: VOIP compatible



## ЛЕГКОВЕСНЫЕ ЗАЗЕМЛЕННЫЕ МОДУЛИ

### LIGHTWEIGHT GROUNDING MODULES

Легковесные заземленные модули – новинка компании Amphenol PCD – подходят для широкого спектра применения в военных целях, в распределении электроэнергии и в системах заземления. Фланцевое крепление с 2 отверстиями, выполняющее роль паза для установки на элементы конструкции самолета или шасси, насчитывает до 21 контакта на площади менее 645 мм². Соответствие техническим условиям эксплуатации на большой высоте над уровнем моря, низкая дегазация, а также высокая степень стойкости к соленому туману делают модули пригодными для использования на большой высоте, в космическом пространстве; кроме того, они могут применяться для нужд военно-морского флота (корабли), в самолетах и вертолетах военно-морских сил.

- Проверенные материалы, технологии ультразвуковой сварки.
- Длительный срок службы и высокая надежность.
- Герметичный кольцевой стоп с тройной кромкой обеспечивает полную водонепроницаемость при любых условиях эксплуатации.
- Малый вес и высокая прочность при минимальной гальванической коррозии.
- Соответствуют требованиям стандартов M81714/28-16, -20, и -22D.

Amphenol's new, lightweight grounding modules are suitable for a wide variety of military and airframe power distribution and grounding system applications. The two-hole flange mount provides a convenient footprint for mounting on airframe or vehicle frames, and provide up to 21 contacts in less than 1 square inch. High altitude operating specifications, low outgassing, and a high degree of salt spray resistance makes the modules suitable for space & near-space applications, as well as shipboard, naval rotorcraft or naval aircraft.

- Proven material housing & ultrasonic welding techniques
- Long life and high reliability
- Triple riser sealing grommet & proprietary epoxy ensure moisture sealing under all operating conditions
- Lightweight & high strength with minimal galvanic corrosion
- Conform to M81714/28-16, -20, and -22D specifications



# ЗАЗЕМЛЕННЫЕ МОДУЛИ

## GROUND BLOCKS

Благодаря сочетанию высокотехнологичных материалов и оригинальной конструкции, заземленные модули Amphenol PCD являются одним из лидеров на рынке легковесных модулей с высокой плотностью заземления. Герметичные кабельные соединения обеспечивают защиту от влаги, напыления и пыли. Неиспользуемые полости защищены по технологии герметизации FOD, запатентованной Amphenol PCD, что избавляет от необходимости использования герметичных клапанов, наряду с уменьшением веса и количества компонентов. Заземленные модули Amphenol PCD идеально подходят для использования в суровых условиях, актуальных для авиационной промышленности, бронетехники и военно-морских сил.

- Технология повторного формования улучшает герметичность и надежность.
- Крепежный элемент из пластика – изготовленный на основе полимера PEEK – упрощает процесс производства: 1 деталь из пластика используется вместо 6 отдельных металлических деталей.
- Запатентованная технология герметизации FOD позволяет увеличить герметичность, сократить количество деталей, уменьшить вес, а также отказаться от использования герметичных клапанов.
- Выигрыш в массе – до 1,7 г на модуль по сравнению со стандартной конструкцией – позволяет сэкономить до 907 г для стандартного самолета.

Combining advanced materials with an elegant design, Amphenol Ground Blocks provide one of the lightest, highest density grounding solutions available in the market today. Wired connections are environmentally-sealed, providing protection from moisture, spray, and debris. Unused connections are protected via Amphenol patented FODSeal Technology, which replaces the sealing plugs - reducing FOD, weight and part count. Amphenol Ground Blocks are ideal for use in harsh environments typically found in aircraft, ground vehicle and naval applications.

- Overmold Technology improves sealing and reliability
- Plastic retention clip - made with PEEK Polymer - simplifies construction; uses 1 plastic piece vs 6 individual metal pieces
- Patented FOD Seal Technology reduces FOD, part count and weight by eliminating sealing plugs
- Lightweight – weight savings up to 0.06 oz per block vs standard designs, yielding up to 2lbs per plane on typical aircraft



# QUICK JUNCTION MODULES

РАСПРЕДЕЛИТЕЛЬНЫЕ МОДУЛИ  
БЫСТРОГО СОЕДИНЕНИЯ

General part number table  
Общий перечень числовых обозначений  
(артикулов)

GENERAL PART NUMBER TABLE / ОБЩИЙ ПЕРЕЧЕНЬ ЧИСЛОВЫХ ОБОЗНАЧЕНИЙ (АРТИКУЛОВ)

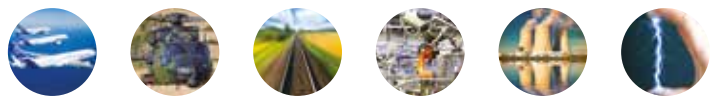

# ОБЩИЙ ПЕРЕЧЕНЬ ЧИСЛОВЫХ ОБОЗНАЧЕНИЙ (АРТИКУЛОВ)

## GENERAL PART NUMBER TABLE

Арт. / P/N AALBF	Арт. / P/N EN 3708-	Арт. / P/N OTAN	Арт. / P/N NSA	Страница / Page
00057030407				47
00084203060				15
00084205060		5310143250111		15, 44
00084208060				44
00086213860				44
00086319099		5310144438139		44
00110023000				82
00110023200				82
00110026402				40
00110026702				40
00110027102				40
00110027202				40
00110027981				75
00110028081				75
00110028181				74
00110033000				82
00110033200				82
00110038881				75
00110043000				82
00110043200				82
00110100110	005A1000	9520143730917		46, 47, 56
00110100210				56
00110100410				56
00110101210				56
00110102210				56
00110104210				56
00110110210				56
00110112210				56
00110120210				56
00110122210				56
00110190210				56
00110192210				56
00110200460		5940143460630	NSA937901SC	44, 57
00110200760		5940143460631	NSA937901SD	44, 57
00110201060				46, 47, 57
00110410002				80
00110420002				64, 80
00110420202				80
00110420302				80
00110430002				80
00110430102				80
00110430402				80
00110440002				80
00110440302				80
00110440304				80
00110462002				80
00110463002				80
00110720060		5940143130033		41
00110720061		5940143008317	NSA93791520	41
00110730060		5940140417062		41
00110730061		5940143883538	NSA93791516	41
00110919038				81
00110920042				81
00110930040				81
00110940041				81
00110960000				81
00111110002				82
00111120002				82

Арт. / P/N AALBF	Арт. / P/N EN 3708-	Арт. / P/N OTAN	Арт. / P/N NSA	Страница / Page
00111130002				82
00111210025				80, 82
00111213025				82
00111220025				80, 82
00111221025				80, 82
00111221125				80
00111222025				81
00111230025				80, 82
00111240025				80, 82
00111260025				80, 82
00111510102	003A01	5999144362736	NSA937901M2201	38
00111510102Y				41
00111510202	003A02	5999144213957	NSA937901M2202	38
00111510302	003A03		NSA937901M2203	38
00111510402	003A04		NSA937901M2204	38
00111510402Y				41
00111510502	003A05		NSA937901M2205	38
00111510502Y				41
00111510602	003A06		NSA937901M2206	38
00111515002				40
00111515102				40
00111520102	003B01	5940143460632	NSA937901M2001	38
00111520102Y				41
00111520102Z				41
00111520202	003B02	5999143491790	NSA937901M2002	38
00111520202Y				41
00111520302	003B03	59401438599886	NSA937901M2003	38
00111520402	003B04	59991434600633	NSA937901M2004	38
00111520502	003B05	5999143741382	NSA937901M2005	38
00111520502Y				41
00111520602	003B06	5999143460634	NSA937901M2006	38
00111520702	003B07	5940143513933	NSA937901M2007	38
00111520802	003B08	5999143460635	NSA937901M2008	38
00111520902	003B09	5999143460636	NSA937901M2009	38
00111520902Y				41
00111520902Z				41
00111521002	003B10	5999143992019	NSA937901M2010	38
00111521102	003B11	5999143460637	NSA937901M2011	38
00111521102Y				41
00111521102Z				41
00111530102	003C01		NSA937901M1601	39
00111530202	003C02	5940143497421	NSA937901M1602	39
00111530302	003C03		NSA937901M1603	39
00111530402	003C04	5999143591486	NSA937901M1604	39
00111530502	003C05	5940143513932	NSA937901M1605	39
00111530602	003C06	5940143602055	NSA937901M1606	39
00111530802	003C08	5999144201076		39
00111540102	003D01		NSA937901M1203	39
00111540202	003D02	5999144362734	NSA937901M1204	39
00111540302	003D03		NSA937901M1205	39
00111540402	003D04	5999144362733	NSA937901M1206	39
00111550102	003C51	5940143589071	NSA937901M1202	38
00111550302			NSA937901M1207	38
00111820202			NSA937916-20	39
00111820202Y				39
00111830202			NSA937916-16	39
00111830202Y				39
00111850102				39
00111910802				69
00111915802				69
00111916802				69
00111920102				69
00111920130				69
00111920202				69

Арт. / P/N AALBF	Арт. / P/N EN 3708-	Арт. / P/N OTAN	Арт. / P/N NSA	Страница / Page
00111920302				69
00111920402				69
00111920802				69
00111922202				69
00111922302				69
00111922402				69
00111925202				69
00111928202				70
00111930102				69
00111930202				69
00111932202				69
00111950102				69
00111950302				69
00111950402				70
00111960002				72
00111960102				72
00111960202				73
00111960302				73
00111960402				72
00111960502				73
00111960602				73
00111960702				73
00111960802				73
00111960902				73
00111961002				72
00111961102				73
00111961202				73
00111961302				72
00111961402				72
00111961502				72
00111961602				73
00111961702				72
00111961802				73
00111961902				73
00111962002				72
00111962102				73
00111962202				72
00111962302				72
00111962402				71
00111962502				71
00111962602				73
00111962702				73
00111962802				73
00111962902				73
00111963102				73
00111963202				72
00111963302				72
00111963402				72
00111963502				73
00111963602				72
00111963702				73
00111963802				72
00111963902				72
00111970202				71
00111970302				71
00111970502				71
00111971102				71
00111973102				71
00111973202				72
00111974102				71
00111974202				71
00111974502				71
00111974602				71
00111975102				71

Арт. / P/N AALBF	Арт. / P/N EN 3708-	Арт. / P/N OTAN	Арт. / P/N NSA	Страница / Page
00111975402				73
00111975502				73
00111975602				72
00111976002				71
00111976202				72
00111976302				72
00111976402				73
00111976502				71
00111976802				71
00111976902				73
00111977002				71
00111977302				73
00111977402				72
00111977502				72
00111977602				72
00111977702				72
00111977802				72
00111977902				71
00111978002				72
00111978502				72
00111978802				71
00111978902				71
00111979002				71
00111979202				73
00111979302				71
00111980102				71
00111980104				71
00111980202				71
00111980502				71
00111981002				71
00111981202				73
00111981302				71
00111981402				73
00111981502				73
00111981602				73
00111981702				72
00111981802				73
00111981902				72
00111982002				72
00111982102				72
00111982202				72
00111982302				72
00111982402				72
00111982502				72
00111982602				72
00111982702				73
00111982802				72
00111982902				72
00111983002				71
00111983102				72
00111983202				71
00111983502				72
00111983602				71
00111983702				71
00111983802				72
00111983902				72
00111984002				72
00111984102				71
00111984202				73
00112020102				75
00112020302				74
00112020502				74
00112020504				74
00112020902				74

Арт. / P/N AALBF	Арт. / P/N EN 3708-	Арт. / P/N OTAN	Арт. / P/N NSA	Страница / Page
00112021202				75
00112021402				75
00112021502				74
00112021504				74
00112021604				75
00112021702				75
00112022302				74
00112022602				75
00112023002				75
00112030402				75
00112030502				75
00112031402				75
00112032102				76
00112032402				76
00112032502				76
00112060102				74
00112060104				74
00112060302				74
00112060402				74
00112060404				74
00112060602				75
00112061002				74, 75
00112061004				74
00112061202				75
00112061402				75
00112061804				75
00112100037		5970143637668	NSA937901P	44, 45
00112300039		5970143755943	NSA937901IN	44, 45
00112600039		5970143491815	NSA937901IS	44, 45
00112910139				45
00112910239				45
00112910339				45
00112910439				45
00112910539				45
00112910639				45
00112920139				45
00112920239				45
00112920339				45
00112920439				45
00112920539				45
00112920639				45
00113080202				43
00113080502				43
00113080802				43
00113080902				43
00113090102				42
00113090202				42
00113090302				42
00113090402				42
00113090502				42
00113090602				42
00113090702				42
00113090802				42
00113090902				42
00113091002				42
00113120160				82
00113130160				82
00113140160				82
00113220260				82
00113230260				82
00113240260				82
00113620160				82
00113620260				82
00113630160				82



Арт. / P/N AALBF	Арт. / P/N EN 3708-	Арт. / P/N OTAN	Арт. / P/N NSA	Страница / Page
00113630260				82
00113640160				82
00113640260				82
00114520102Y				41
00114520102Z				41
00114521202Y				41
00114521202Z				41
00115094337				44
00115094937		5940143460648	NSA937901B	44
00115293237				44
00115293537		5940143755944		44
00115293837				44
00117423000				64
00117424000				64
00117425000				64
00117426000				64
00118143334		5940143256499		46
00118153334		5940143589073		46
00118163334				46
00118163534		5940143637220		47
00118173534				47
00118200034				46, 48
00118200134				46, 48
00118200234				46, 48
00118300034		5940143637219		46, 48
00118400034		5940143256510		46, 48
00118500034		5940143589075		47, 48
00118600034		5970143589075		47, 48
00118600134				47, 48
0012*520102				53
0012*520202				53
0012*520302				53
0012*520402				53
0012*520502				53
0012*520602				53
0012*520702				53
0012*520802				53
0012*520902				53
0012*521002				53
0012*521102				53
00170420102				64, 65, 80
00170420202				64, 65, 80
00175027102				13
0017511**00				30
0017511**07				30
0017516**00				31
00175200421				32
00175200422				32
00175200517				32
00175200525				32
00175210098				32
00175250098				32
00175260002				32
00175260003				32
00175260041				32
00175270002				32
00175270003				32
00175270042				32
00175510102		5940144088803		10
00175510202		5940144088804		10
00175510302		5940144088805		10
00175510402		5940144088806		10
00175510502		5940144088807		10
00175510602				10

Арт. / P/N AALBF	Арт. / P/N EN 3708-	Арт. / P/N OTAN	Арт. / P/N NSA	Страница / Page
00175510702				10
00175510802				10
00175520102		5940144088825		10
00175520202		5940144088808		10
00175520302		5940144088809		10
00175520402		5940144088810		10
00175520502		5940144088811		10
00175520602		5940144088812		10
00175520702		5940144088813		10
00175520802				10
00175520902				10
00175521102				10
00175521202				10
00175530102		5940144088814		11
00175530202		5940144088815		11
00175530302		5940144088816		11
00175530402		5940144088817		11
00175530502		5940144088818		11
00175530602		5940144088819		11
00175530702		5940144088820		11
00175540102		5940144088821		11
00175540202		5940144088822		11
00175540302		5940144088823		11
00175550102		5940144088829		11
00175550202		5940144088830		11
00175550302		5940144088831		11
00175550402				11
00175560102				11
00175810102				12
00175812002				12
00175820102		5940144088834		12
00175820202		5940144088835		12
00175821202				12
00175821302				12
00175822002				12
00175830102				12
00175840102				12
00175850102				12
00176093356				15
00176093556		5940144088836		15
00176100056				15
0017611**39		59401440888**		15
001761PA1**04				31
00176200*04				15
00176501299			ASNE 0598	19
00176501699			ASNE 0598	19
00176501799			ASNE 0598	19
00176501999			ASNE 0598	19
00176520102		59401440301332	ASNE 0598	20
00176520202		59401440301333	ASNE 0598	20
00176520302			ASNE 0598	20
00176520402		59401440301337	ASNE 0598	19
00176520502			ASNE 0598	19
00176520602			ASNE 0598	20
00176520702			ASNE 0598	19
00176520902				20
00176590102		59401440888844		14
00176590202				14
00176590302				14
00176590402				14
00176590502				14
00176590602				14
00176590702				14
00176590902				14

Арт. / P/N AALBF	Арт. / P/N EN 3708-	Арт. / P/N OTAN	Арт. / P/N NSA	Страница / Page
00176591602				14
001767PA10102				26
001767PA10202				26
001767PA10302				26
001767PA10402				26
001767PA10502				26
001767PA10602				26
001767PA10702				26
001767PA20102				26
001767PA20202				26
001767PA20302				26
001767PA20402				26
001767PA20502				26
001767PA20602				26
001767PA20702				26
001767PA20802				26
001767PA22002				26
001767PA40102				26
001767PA50202				26
001767PA50302				26
001767PA70202				83
00201400061				64, 83
00201500061				64, 65, 83
01243950020		5940143730924		47, 48
02235750020		5940142363420		46, 48
02235810098				46, 47
02235820098		9905143540960		48
02405500504		6150143755945	NSA937901SH05	44, 45
03512701002				46, 47
12236001002		5940142147138		46
12237501002				46
12238200098		9905142631896		46, 47
12238200198		9905143256604		47
13038200217				57
13038200225				57
13038200317				57
13038200325				57
13038200417				57
13038200425				57
13038200517				57
13038200525				57
13038200717				57
13038200725				57
13038200817				57
13038200825				57
13038200917				57
13038200925				57
13038201017				57
13038201025				57
13038202617				57
13038202625				57
13038204317				57
13038204325				57
13038210098				57
13038250098				57
31088001502				65
31088002502				65
31088003502				65
317701**000				30
317701**000RAI				30

## Headquarters / Юридический адрес

2 rue Clément Ader - ZAC de Wé

08110 CARIGNAN - FRANCE (ФРАНЦИЯ)

Tel. / Тел.: +33 (0)3 24 22 78 49 - Fax / Факс: +33 (0)3 24 22 78 75

## Sales Office / Управление продажами

Immeuble le Doublon - 11 Avenue Dubonnet

92407 COURBEVOIE Cedex - FRANCE (ФРАНЦИЯ)

Tel. / Тел.: +33 (0)1 49 05 30 00 - Fax / Факс: +33 (0)1 49 05 30 10

## Customer Service / Отдел по обслуживанию клиентов

Tel. / Тел.: +33 (0)3 24 22 32 66 - Fax / Факс: +33 (0)3 24 22 38 72

customer-service@amphenol-airlb.fr

## Technical Support / Отдел технического обеспечения

Tel. / Тел.: +33 (0)3 24 22 78 63

technical-support@amphenol-airlb.fr

*More divisions on / Другие структурные подразделения:*  
[www.amphenol.com](http://www.amphenol.com)

## [www.amphenol-airlb.fr](http://www.amphenol-airlb.fr)

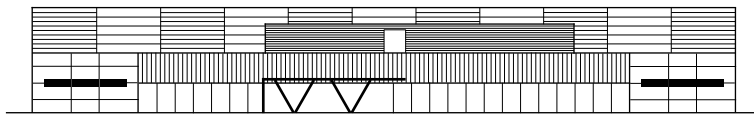

## X-ON Electronics

Largest Supplier of Electrical and Electronic Components

*Click to view similar products for [Junction System Tools & Accessories](#) category:*

*Click to view products by [Amphenol](#) manufacturer:*

Other Similar products are found below :

[YCTJ-3D-12V0030000](#) [YCTJ-3A-08C0560000](#) [RBD20-1](#) [00111922302](#) [00111922402](#) [00172023200](#) [PCL03ANZ04](#) [PCL03AHZ08](#)  
[PCL03ANZ05](#) [PCL03AHZ16](#) [PCL03AHZ12](#) [YCTJ-2A-01V0030000](#) [00326120059](#) [00611420007](#) [00611405118](#) [00611421005](#) [00611420004](#)  
[AMY7200T1L72](#) [00326116859](#) [00610100200](#) [00326110959](#) [00326117359](#) [00111920102](#) [M81714/67-12](#) [00111920202](#) [591637-2](#)  
[00111920402](#) [00118400034](#) [M6106/31-001](#) [TJT703002](#) [TJT703017](#) [M6106/32-001](#) [RBMT2](#) [591637-5](#) [592104-1](#) [592104-2](#) [YCTJ-3A-](#)  
[03C0160000](#) [YDCR-1A-02V0030000](#) [YDCR-1A-06V0030000](#) [YDCR-1A-09V0030000](#) [00111920302](#) [RBMT4](#) [591637-1](#) [591638-1](#)