

1 PICO-D

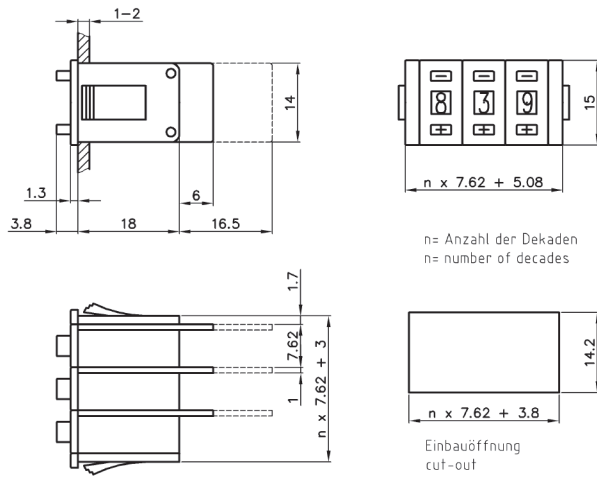

Zweitast-Codierschalter

- Kontaktbahnen mit abriebfester Hartgoldauflage
- 100% elektronische Endkontrolle

Durch Gold-auf-Goldkontakte erreichen wir den gleichbleibend geringen Übergangswiderstand. Die nach ISO 9001:2000 zertifizierte Fertigung und die 100% elektronische Endkontrolle garantieren die zuverlässige Funktion. Viele Sondervarianten sind auf Anfrage verfügbar und spezielle Ausführungen können nach Kundenwunsch hergestellt werden.

Dual Push button Switch

- Contacts with abrasion resistant hard gold plating
- 100% electronic final inspection and testing

Gold-gold-contacts have low and stable contact resistance. ISO 9001:2000 approved production together with 100% electronic final inspection and testing guarantee reliable operation. Many special designs are available on request or can be built according to customer's specification.

MECHANISCHE KENNWERTE

MECHANISCHE KENNWERTE	MECHANICAL DATA	
Baubreite	Width	7,62mm
Zul. Umgebungstemp.	Perm. ambient temp	-20 ... +60°C
Mech. Lebensdauer	Mech. lifetime	100 000 Schaltschritte / 100 000 steps
Betätigungskraft 10-stellig	Operating force 10-digit	ca. 3N / approx. 3N
Betätigungskraft 16-stellig	Operating force 16-digit	ca. 5N / approx. 5N
Gewicht	Weight	ca. 2g / approx. 2g
Ziffernhöhe 10-stellig	Digit height 10-digit	3,1mm
Ziffernhöhe 16-stellig	Digit height 16-digit	2,4mm
Tastvorgang (Druckpunkt)	Click action	fühlbar / marked
Vibrationstest	Vibration testing	nach DIN EN 60068-2-6 / acc. DIN EN 60068-2-6
Schocktest	Shock testing	nach DIN EN 60068-2-27 / acc. DIN EN 60068-2-27

ELEKTRISCHE KENNWERTE

ELEKTRISCHE KENNWERTE	ELECTRICAL DATA	
Betriebsspannung	Operating voltage	≤ 40V
Kontaktbelastung dynamisch (Ohmlast)	Contact load, dynamic (resistive)	≤ 100mA
Kontaktbelastung statisch	Contact load, static	≤ 0,5A
Übergangswiderstand bei Printplatte AK (gemessen von Zuleitung bis Ausgang)	Contact resistance for PCB AK (measured from supply line to output)	<100mΩ

MATERIAL

MATERIAL	MATERIAL	
Gehäuse	Housing	PPO
Printplatte Basismaterial	PCB base material	FR4 bzw. CEM3 DIN IEC249-2 / FR4 or CEM3 DIN IEC249-2
Kontaktfläche	Contact surface	Au über Ni auf Cu / Au over Ni on Cu
Schleifkontakt	Sliding contact	Au über Ni auf CuSn6 / Au over Ni on CuSn6

2

CODIERUNGEN / CODES

Pos

Decimal	10	Code: PICO-D 111	3	4	5
BCD	10	Code: PICO-D 131	3	4	5
BCD Complement	10	Code: PICO-D 137	3	4	5
Hexadecimal	16	Code: PICO-D 301	3	4	5
Hexadecimal Complement	16	Code: PICO-D 307	3	4	5
Umschalter	10	Code: PICO-D 400	3	4	5

Codiertabellen siehe Seite 211 / Coding tables please see page 211

3

PRINTPLATTE / PCB

Kurz / Short

Code: PICO-D **2 A K** 4 5

Lang für Dezimalausführung (Lötanschluss) /

Long for decimal version (solder terminal)

Code: PICO-D **2 A L** 4 5

Lang unterbrochen / Long interrupted

Code: PICO-D **2 A L / D** 4 5

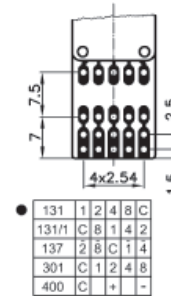
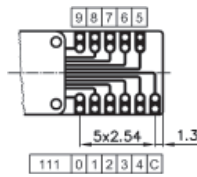
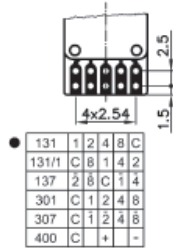

● kurzschließende Schaltweise / shorting switching mode

3

PRINTPLATTE / PCB

Lang / Long

Code: PICO-D **2 A L U** 4 5

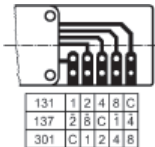

4

ZUSATZ / SUFFIX

Lötstifte für LP / Solder pins for PCB

Code: PICO-D **2 3 L S** 5

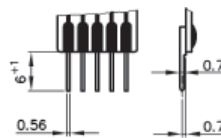

ohne Lötstifte / without solder pins

o. Abb. / no picture Code: PICO-D **2 3 5**

5

FARBE / COLOUR

Gehäuse schwarz, Ziffernrolle schwarz, Beschriftung weiß / housing black, drum black, digits white

Code: PICO-D **2 3 4 2**

ZUBEHÖR / ACCESSORIES

Abschlussplattenpaar / Pair of end plates

Code: PICO-D-P/K

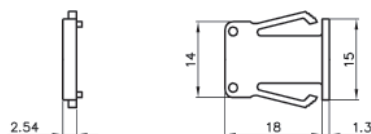

Abschlussplattenpaar / Pair of end plates

Code: PICO-D-P

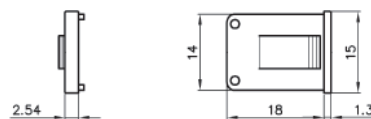

X-ON Electronics

Largest Supplier of Electrical and Electronic Components

Click to view similar products for [Thumbwheel Switches & Pushwheel Switches](#) category:

Click to view products by [Apem](#) manufacturer:

Other Similar products are found below :

[PICOD131ALULS2](#) [A7SS-107-PM](#) [DGAN-031-B](#) [1437603-2](#) [DPS10131AL2](#) [DPS10301AK](#) [DPS8111AK](#) [DPS8137AK2](#) [1437603-7](#) [A7M-1P](#) [B5LS](#) [B5LS](#) [3-1437603-8](#) [DGBN-036-B](#) [DPS10131AK](#) [DPS910A2](#) [1-1437602-8](#) [SH6G137AKLS2](#) [1-1437603-1](#) [SMCL2](#)
[SMCD137AK](#) [SP1.5](#) [DPS8111AK2](#) [TW01RED14](#) [TW01BLK14](#) [84212014](#) [84212013](#) [HTWF-1A12A21](#) [301419100](#) [302109002](#)
[302329N00](#) [311100001](#) [312100100](#) [312300000](#) [332300003](#) [337100000](#) [342300001](#) [311100000](#) [312100000](#) [313100000](#) [313110003](#)
[321400100](#) [322300000](#) [323100000](#) [332100100](#) [333100110](#) [347100000](#) [301119000](#) [303109101](#) [332710P00](#)