

Schraub-Printklemmen  
einteilig

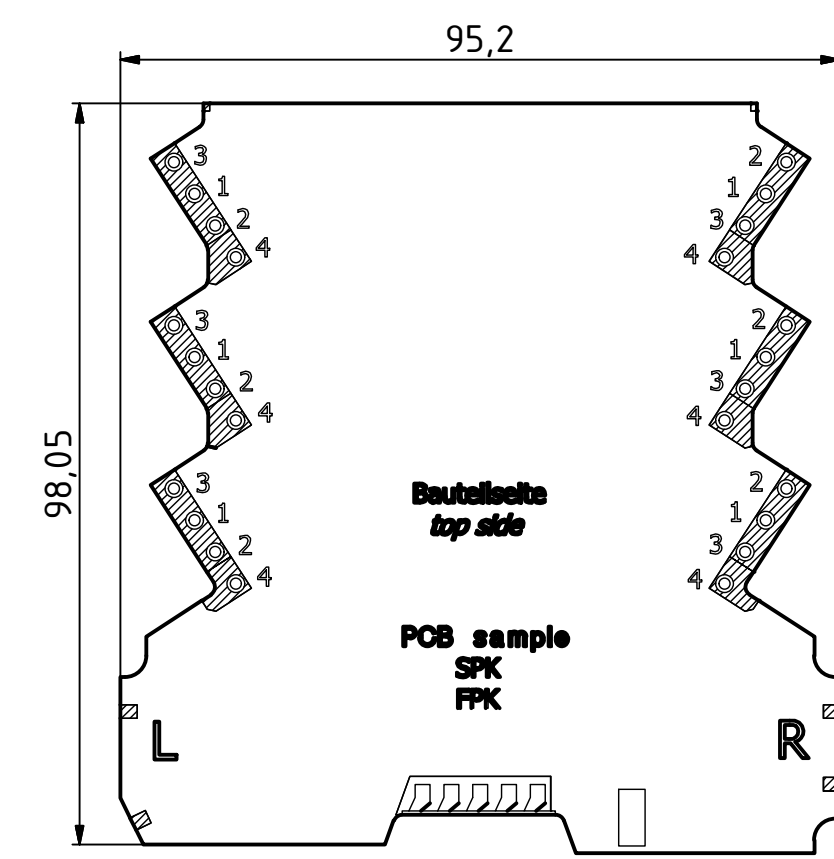

Federkraft-Printklemmen  
einteilig

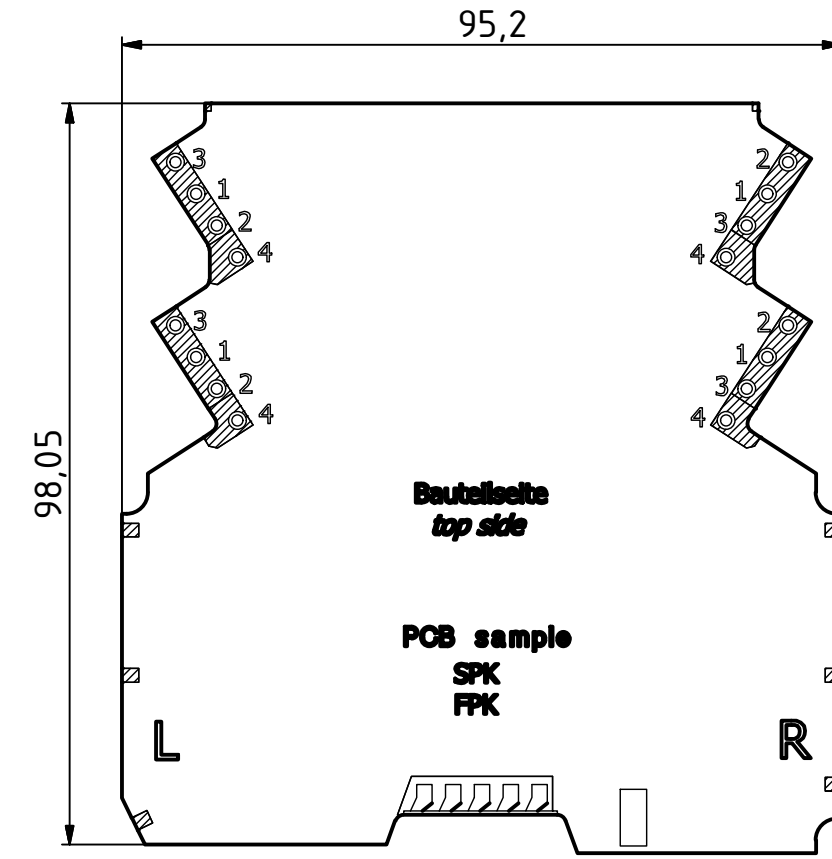
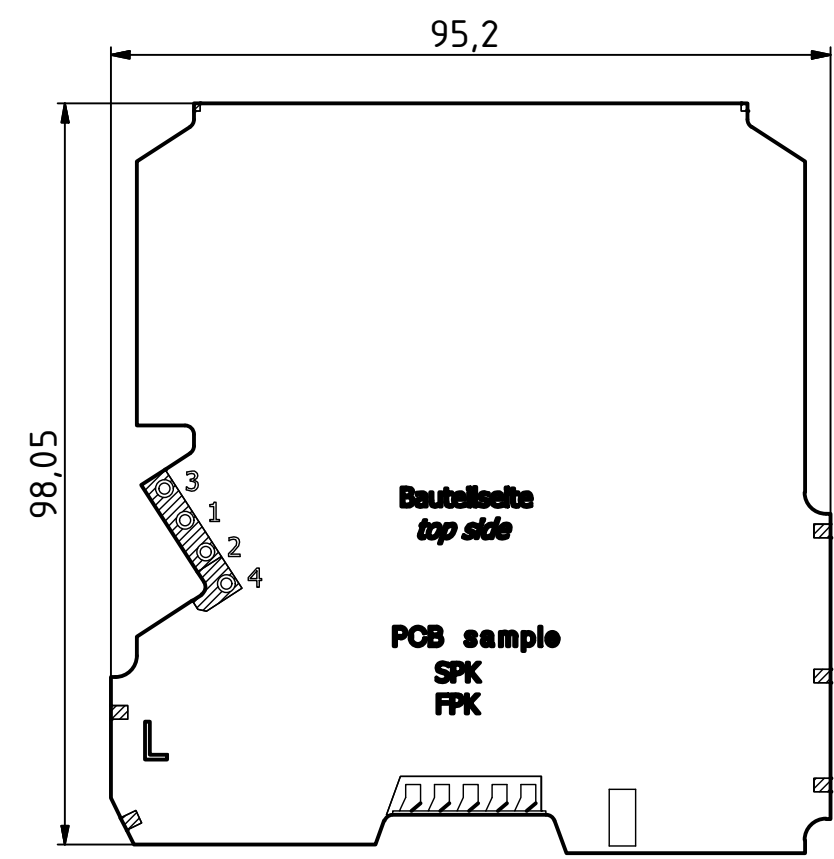
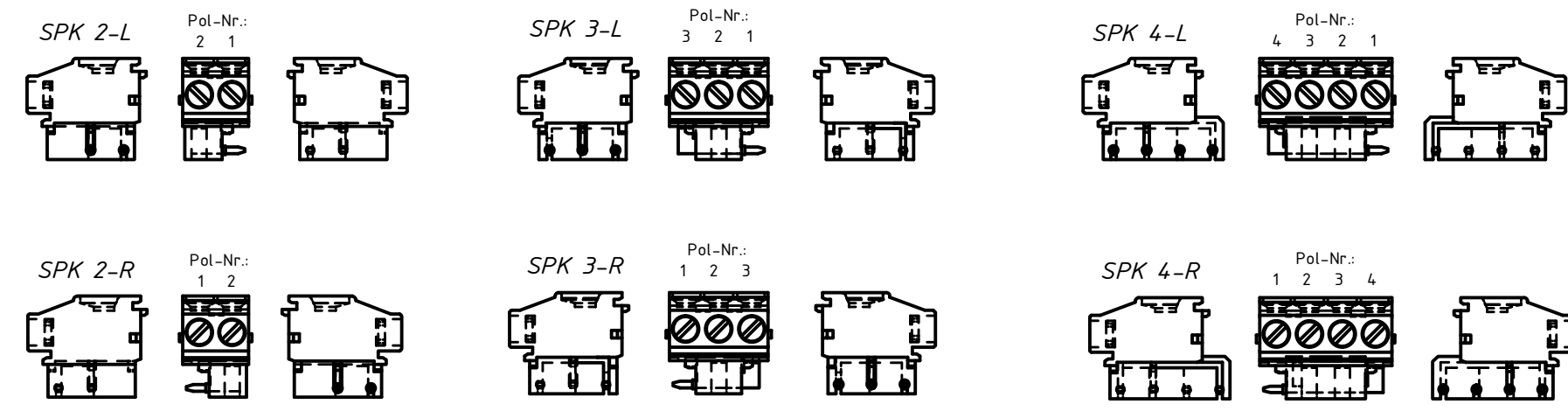
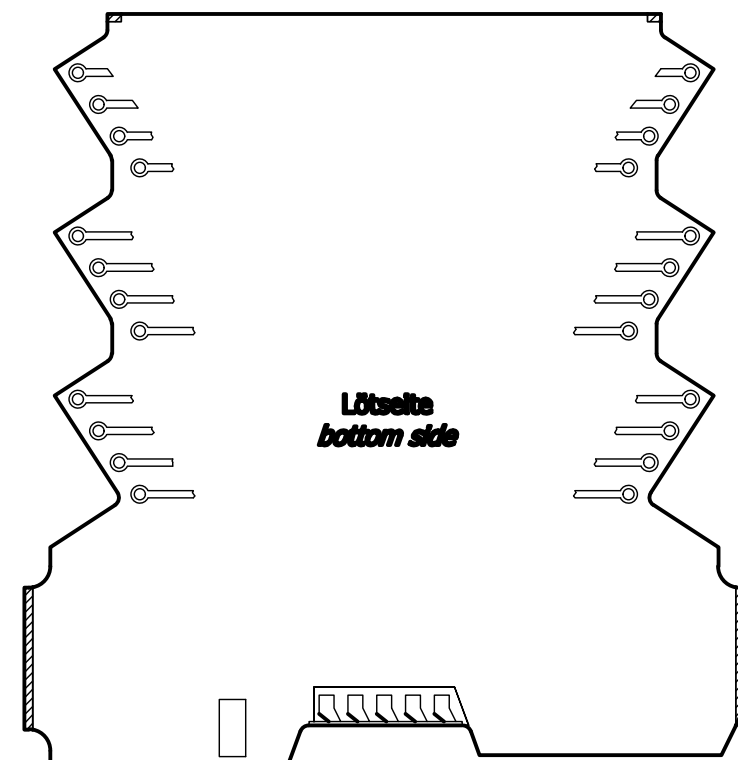
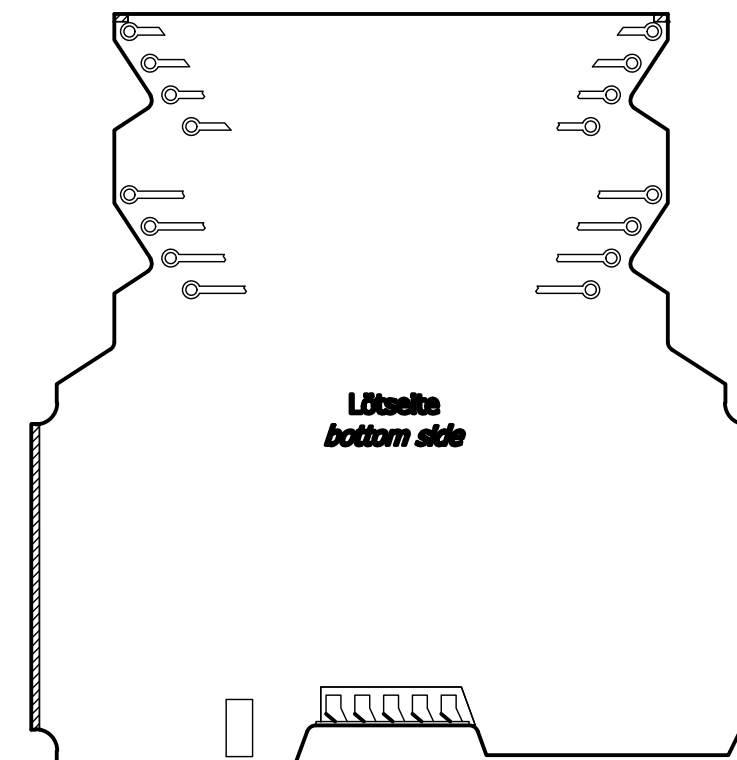
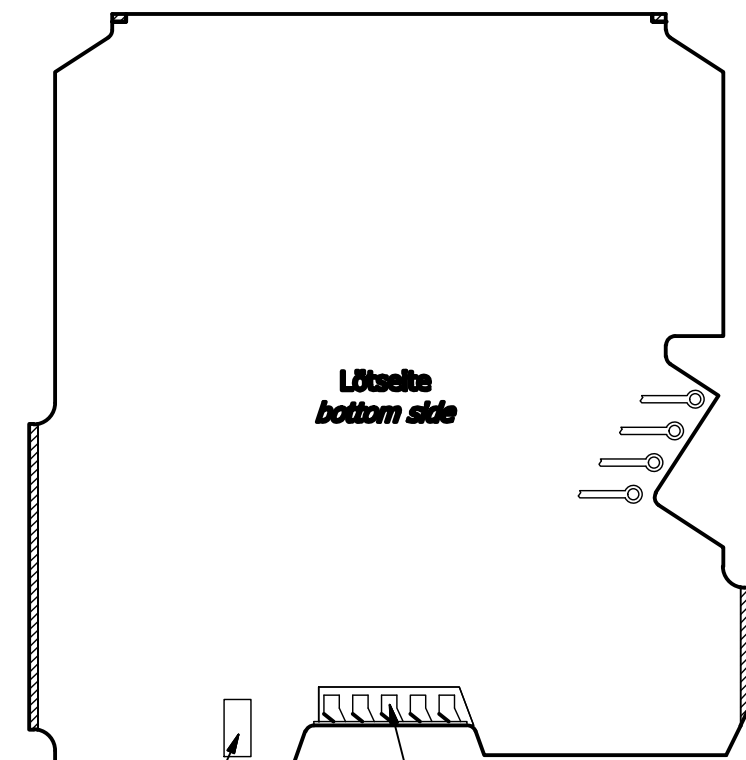
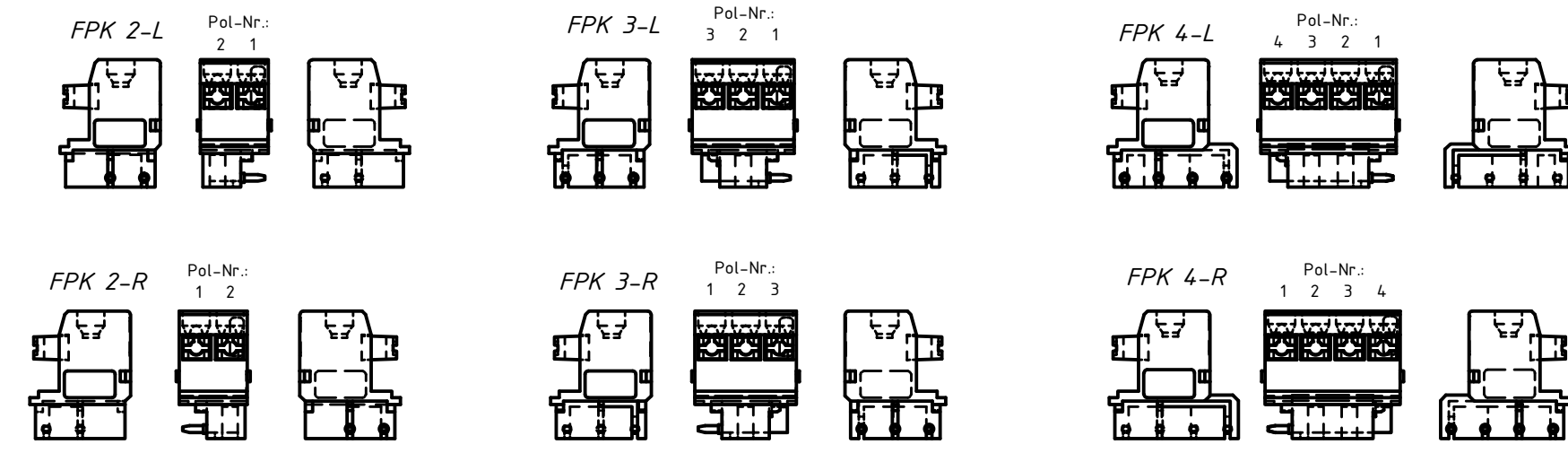

Kontaktfläche für PE-Kontakt  
verzinkt  
conductor area for PE-contact  
tin-plated

Kontaktflächen für Buskontakte  
vergoldet.  
Max. Strombelastung 30 Volt (120 Volt auf Anfrage)  
conductor area for buscontact  
gold plated  
max. current load 30 Volt (120 Volt on request)

Ausführung CNT-STL  
für CNT 12/6-\_\_ TB (-L)  
Execution CNT-STL  
for CNT 12/6-\_\_ TB (-L)

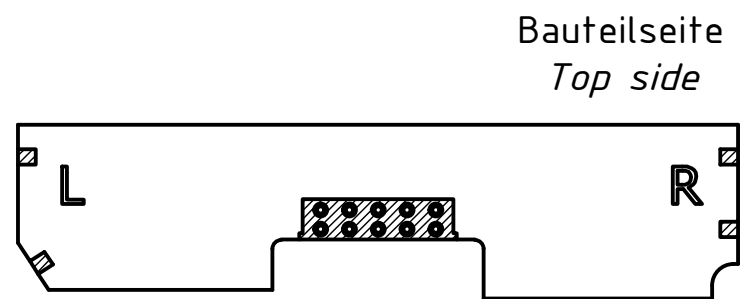

Schraub-Printklemmen  
zweiteilig

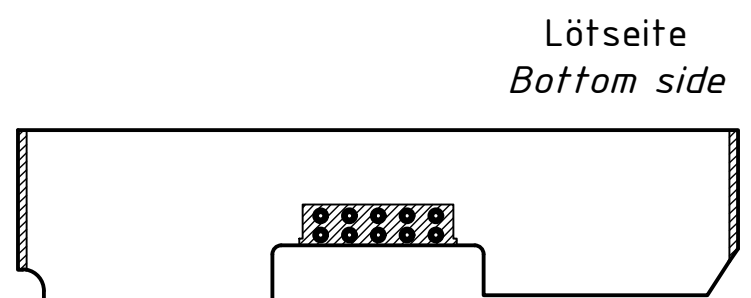
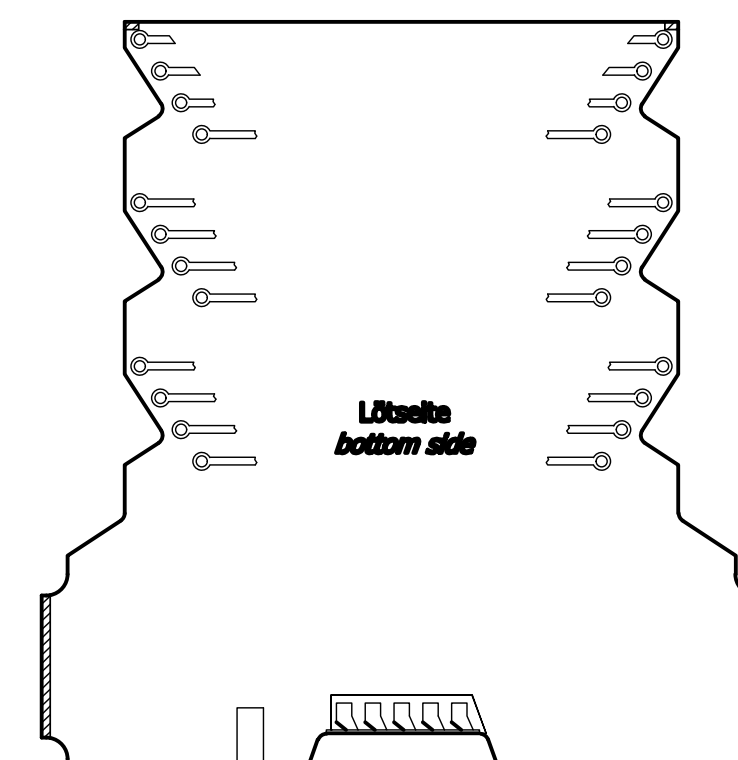
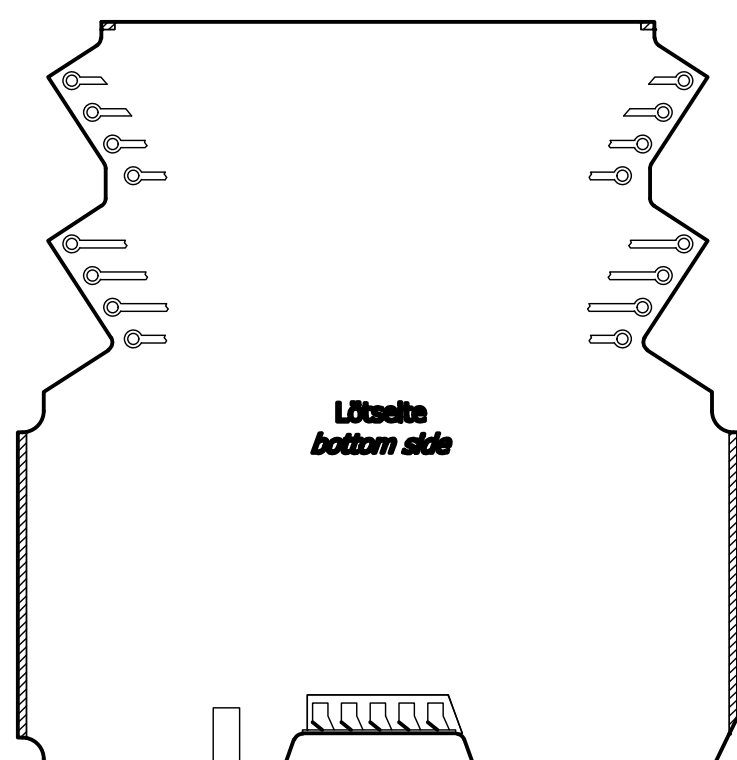
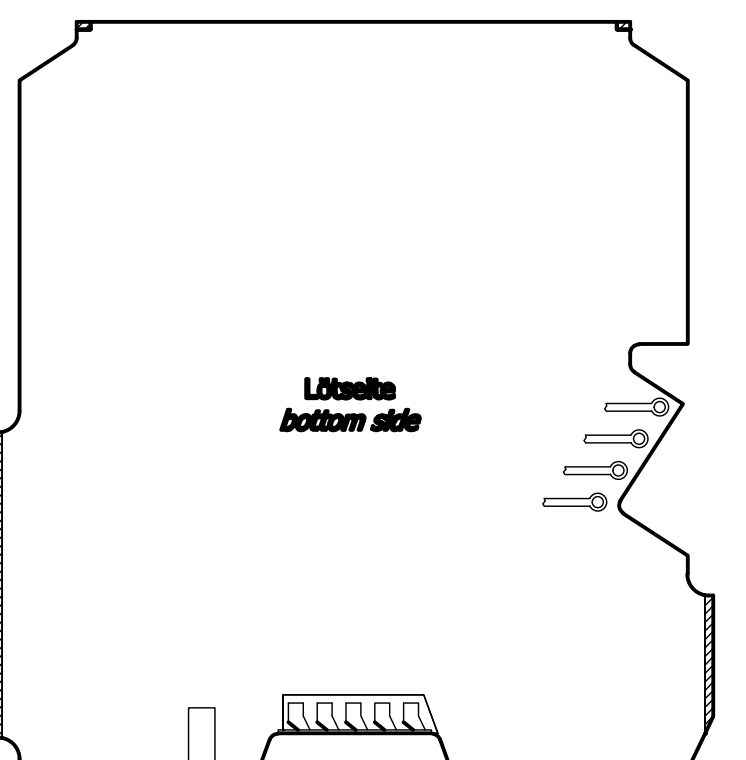
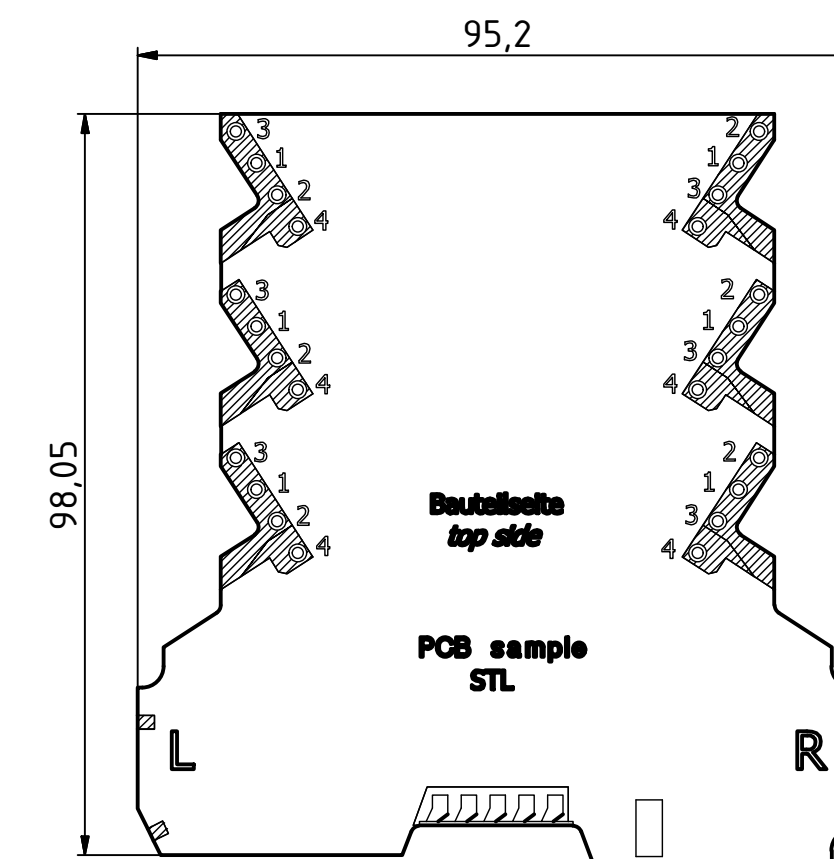
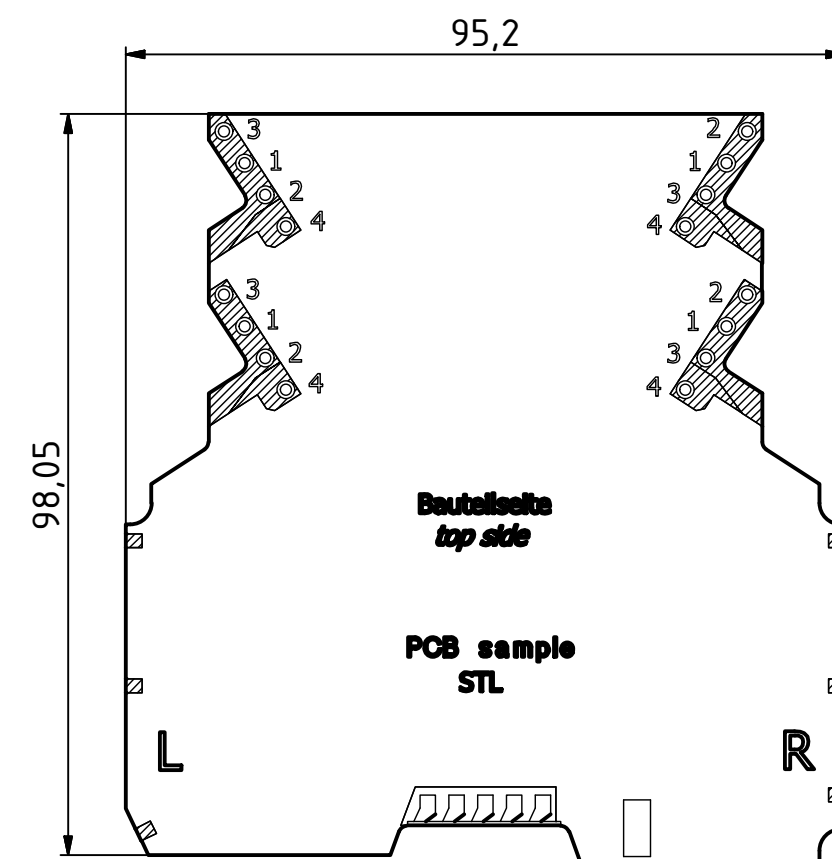
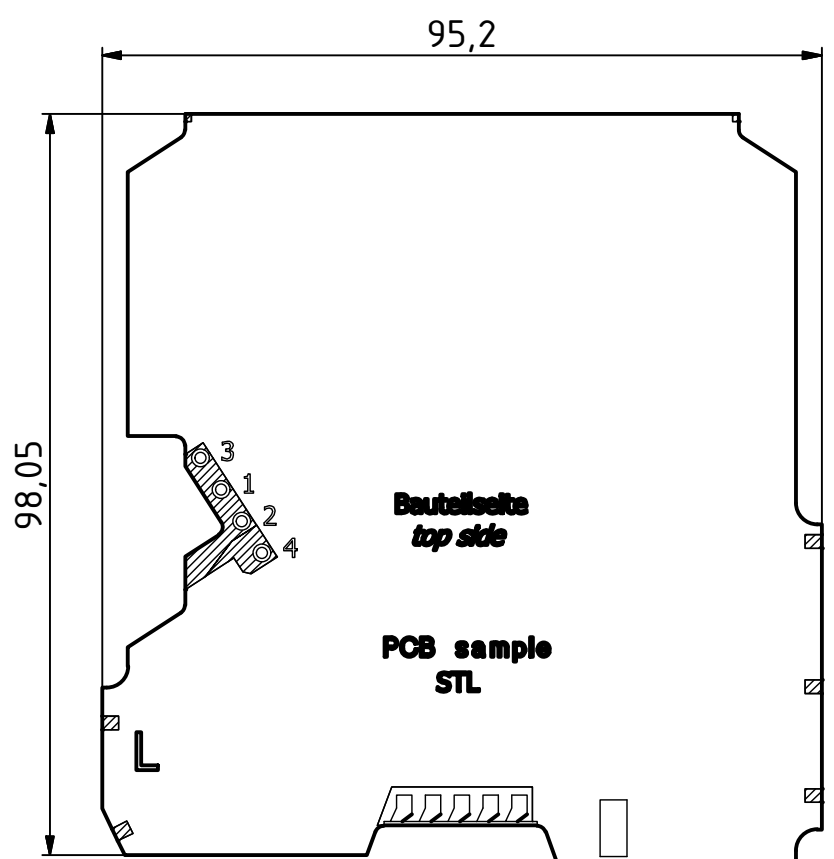
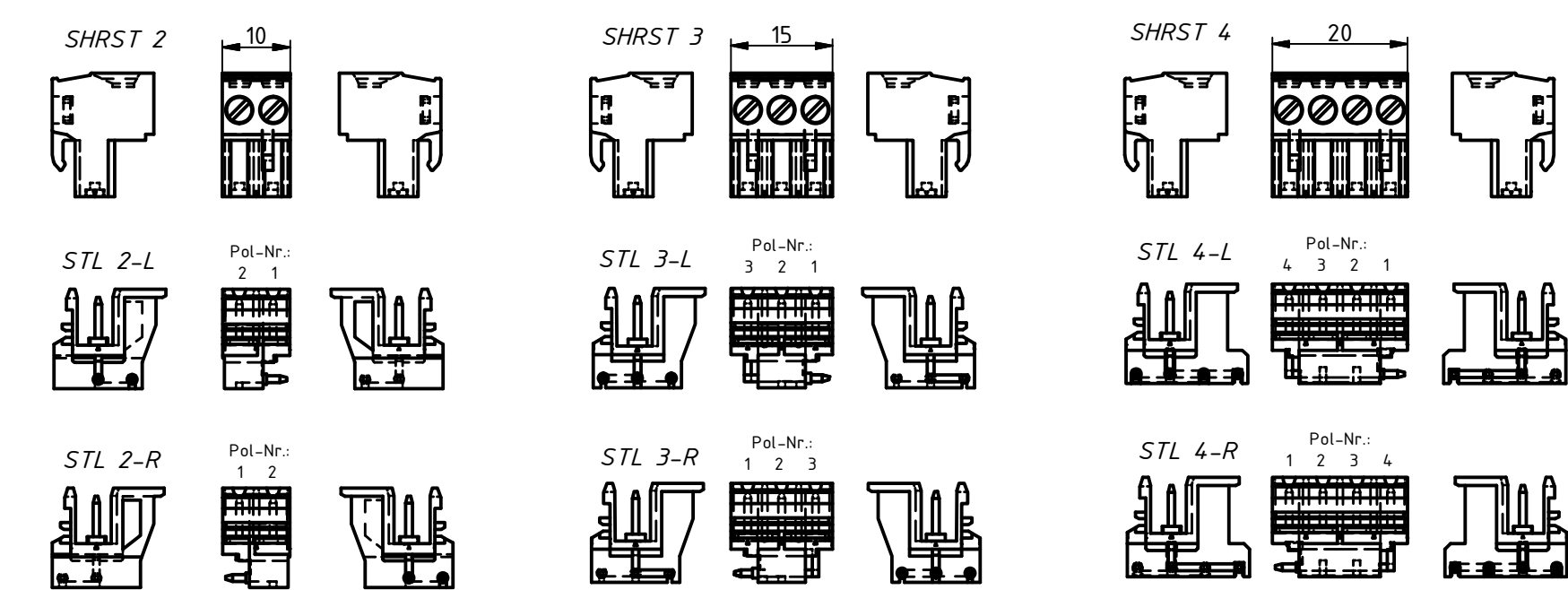

Nicht bestückbare Bereiche  
districted area

Maßstab/  
Scale: 1:1

Zeichnungs-Nr. / Drawing-No.:  
2K 5400.097.04

Artikel / Article:  
CombiNorm Connect  
Klemmen/Leiterkarten  
Katalogzeichnung

4227 17.08.2017  
4300 07.06.2016  
4030 07.01.2015  
A.Nr./  
Alt.No. Datum/  
Date:  
DISK: 2603329.idw  
Datum/Date: 31.01.2012 HR



A Phoenix Mecano Company

## X-ON Electronics

Largest Supplier of Electrical and Electronic Components

*Click to view similar products for [Enclosures, Boxes & Cases](#) category:*

*Click to view products by [Bopla](#) manufacturer:*

Other Similar products are found below :

[585-R-WH-PK](#) [M-10-PLATED](#) [60221-01](#) [60566-01-000](#) [HPL-9VB BATT DOOR](#) [M18-PLTD](#) [M-21-PLATED](#) [63310-01-000](#) [6711GSKT](#)  
[71884-29-028](#) [LH45-100 Black](#) [72868-510-000](#) [CNS-0000 Black](#) [72883-510-000](#) [CNS-0101 Black](#) [72906-510-000](#) [CNS-0407 Black](#) [73092-](#)  
[510-000](#) [CNM-0101 Black](#) [73105-510-000](#) [CNL-0101 Black](#) [73108-510-000](#) [CNL-0303 Black](#) [73395-510-039](#) [CNS-0006 Bone](#) [74016-510-000](#)  
[CNL-0006 Black](#) [74257-510-000](#) [CNL-0004](#) [MDC-1183-PLAIN-ALUM](#) [MDC-1183-PTD](#) [MDC-13104-PTD](#) [MDC-321-PTD](#) [MDC-973-PTD](#)  
[76](#) [77153-01-028](#) [FLX6030](#) [83535-01-508](#) [90026-501-000](#) [PS36-200](#) [116-508](#) [120-407](#) [120-910](#) [127-908](#) [130-008](#) [1301170079](#)  
[1322GSKTEP](#) [1325GSKT3](#) [138-PLAIN](#) [1434-1210](#) [EAS-500 \(BLACK ANO\)](#) [1804RP-RB-PK](#) [190-005](#) [2202307](#) [KAB3321 BLACK](#)  
[KAB3421](#) [2697466](#) [S52213](#) [2901123](#) [2901699](#) [A0645271](#) [A20P20](#)