

TSG001\*\*\*\*\*

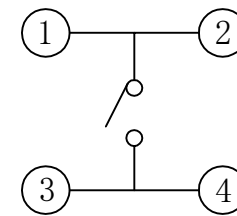

电路图

CIRCUIT DIAGRAM

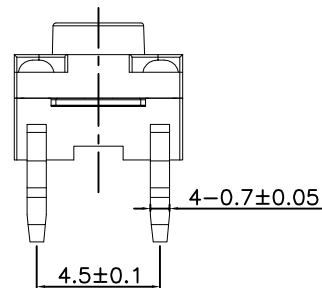
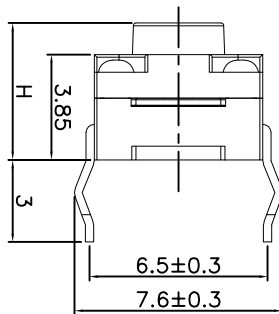
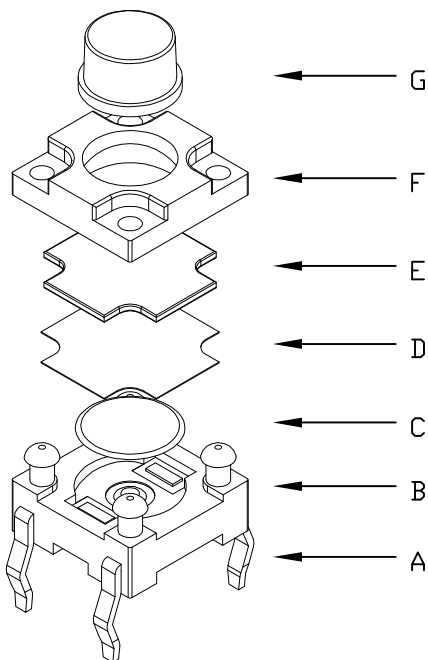
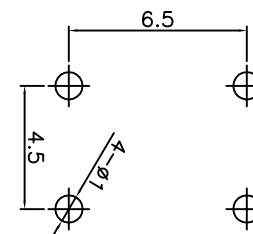
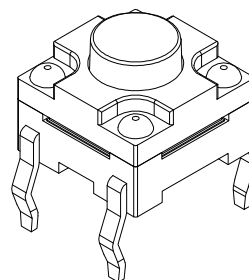
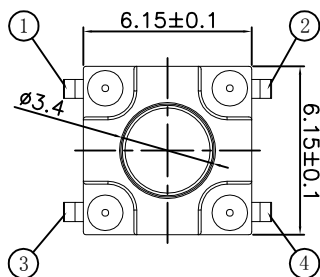

PCB. 焊接图

PCB. WELDING DRAWING

T S G 0 0 1

寿命:

A: ≥50000次  
B: ≥100000次  
C: ≥300000次

高度H:  
043: 4.3H  
045: 4.5H  
048: 4.8H  
050: 5.0H  
055: 5.5H  
...  
110: 11.0H

力度:  
18: 180g  
26: 260g

包装方式:  
A: 散件  
B: 冷封编带  
C: 热封编带

| 项目<br>ITEM | 名称<br>DESCRIPTION | 材质<br>MATERIAL | 数量<br>QTY | 表面处理/颜色<br>FINSH/COLOR |
|------------|-------------------|----------------|-----------|------------------------|
| G          | 按钮                | PPA            | 1         | 黑色                     |
| F          | 盖板                | PPA            | 1         | 黑色                     |
| E          | 防尘胶               | 硅胶             | 1         | 黑色                     |
| D          | 防水层               | 聚酰亚胺           | 1         | 橙黄色                    |
| C          | 弹片                | 不锈钢            | 1         | 镀银                     |
| B          | 本体                | PPA            | 1         | 黑色                     |
| A          | 卡件                | 黄铜             | 1         | 镀银                     |

主要技术参数、性能  
The Main Thchnology Performance

|                                 |               |
|---------------------------------|---------------|
| 额定电流、电压<br>Rate voltage.current | 50mA<br>DC12V |
| 接触电阻<br>Contact resistance      | ≤100mΩ        |
| 按力<br>Operating force           | ±50gf         |
| 行程<br>Travel                    | 0.30±0.10mm   |
| 绝缘电阻<br>Insulated resistance    | ≥100MΩ        |
| 介电强度<br>Dielectric strength     | ≥250VAC/1min  |

| 标记<br>SING | 处数<br>FREQUENCY | 更改文件号<br>REVISION | 签名<br>APPROVED | 日期<br>DATE   | 比例<br>SCALE | 1:1         | 一般公差<br>GENERAL TOLERANCE |  |
|------------|-----------------|-------------------|----------------|--------------|-------------|-------------|---------------------------|--|
| 设计         | DESIGN          | 朱元隆               | 2021.06.01     | 单位<br>UNIT   | mm          | ≥0~2<       | ±0.10                     |  |
| 审核         | CHECKED         | 赵晓峰               | 2021.06.01     | 重量<br>WEIGHT |             | ≥2~5<       | ±0.25                     |  |
| 批准         | APPROVED        | 陈乐峰               | 2021.06.01     |              |             | ≥5          | ±0.30                     |  |
|            |                 |                   |                |              |             | 角度<br>ANGLE | ±0.5°                     |  |

|   |                        |
|---|------------------------|
| 名称/NAME:  | 轻触开关<br>TACTILE SWITCH |
| 型号/MODEL:   | TSG001*****            |
| <b>BZCN</b> 浙江博众电气有限公司<br>ZHEJIANG BOZHONG ELECTRONIC CO., LTD. |                        |

## X-ON Electronics

Largest Supplier of Electrical and Electronic Components

*Click to view similar products for [Tactile Switches](#) category:*

*Click to view products by [Bozhong Electric](#) manufacturer:*

Other Similar products are found below :

[5GTH92001](#) [5GTH9202242](#) [6407-250V-25273P](#) [ADTSA62NV](#) [ADTSA62RV](#) [B3F-3123](#) [1977177-8](#) [1977266-1](#) [ADTSA63NV](#)  
[ADTSM21NSVTR](#) [ADTSM25RVTR](#) [ADTSM32NVTR](#) [ADTSMW64RV](#) [FSMRA4JHA04](#) [GS4.70F300QP](#) [KSC241J SP DELTA LFS](#)  
[3FTL600RAS](#) [3FTL640RAS](#) [Y96K132V0FPLFS](#) [5GTH9658222](#) [6407-250V-25343P](#) [ADTSM31NVTR](#) [2-1977120-7](#) [TSJW-5.2-260-TR](#)  
[KMT011MNGJLHS](#) [B3WN6002S](#) [70-201.0](#) [ADTSG648NV](#) [ADTSM62KSVTR](#) [ADTSM648NV](#) [95C06E3RAT](#) [5GTH96561](#) [3ATH9Q](#)  
[FSMRA8JHA04](#) [HARS0073](#) [Y97HS12A5RAFP](#) [Y97BT23B2HAFP](#) [Y33R411N9FPLFT](#) [Y31C01402FPLFS](#) [PTS645SK50SMTR92](#)  
[ADTSM32NVB](#) [KMS233GPWTLFG](#) [Y78B64124FP](#) [PTS638SK25SMTR2LFS](#) [Y96D113G0FP LFS](#) [Y33A812C5FP LFT](#) [Y56B2D120FP](#)  
[LFS](#) [PTS645 DVM83-BN125-2 LFS](#) [B3W 1000G](#) [KSC621G OL LFS](#)