



创 容 新 能 源

承 认 书

(APPROVE SHEET)

TO: X2 安规电容 15nF ± 10% 330VAC

主要材料		印字及成品图
组 件	材料名称	
薄 膜	金属化聚丙烯薄膜	
导 线	镀锡铜包钢线	
灌封料	阻燃灰色环氧树脂	
外 壳	阻燃灰色外壳	

料 号	规 格	成品尺寸 (mm)						备注
		W	H	T	P	L	D	
GX3083C	X2/153K330VAC	13	11	5	10	15	0.6	1.00
额定容量	0.015 μF	容量偏差				±10%		
额定交流电压	330V.AC	额定直流电压						
电容型号	MPX-X2	气候类别				40/110/56		
承认回签时请在下面填写贵司料号								

客户签承栏			创容承办栏		
核准	检验	承认签章	核准	审核	拟制
				袁新强	闫佳佳
日期			日期	2020-08-03	

深 圳 市 创 容 新 能 源 有 限 公 司

SHENZHEN CREATE START INDUSTRIAL LIMITED

深圳市宝安区松岗街道燕川社区北部工业园研发中心 6 楼 7 楼



TEL: 0755-29948883 29948998 FAX: 0755-29948906 <http://www.csdcap.com>

CRC-BDE-08

电容器使用范围

项次	项目	使用条件	使用范围					
1	使用温度范围	最高使用温度	110℃					
		最低使用温度	-40℃					
2	使用电压范围	环境温度	使用电压					
		环境温度≤110℃	使用电压≤1.0*额定电压（连续）					
		环境温度≤110℃	使用电压=1.25*额定电压（1000 小时）					
3	使用电流范围 （脉冲电流 $I=C*dv/dt$ ）	脚距(mm)	7.5	10	15	22.5	27.5	37.5
		最大 $dv/dt(V/us)$	500	500	400	200	150	100
4	可焊性	焊锡温度（加助焊剂）	245±5℃			焊接方式如耐焊接热图要求 如因焊接过程不符合我司焊接要求导致电容器芯子收缩,爆裂,性能下降,所引起电容器爆炸,容量衰减等不良现象。我司概不负责。		
		焊锡时间	2±0.5 秒					

电容器认证

认证标志	认证产品信息
	证书号: E473038 MPX-X2 275,300,305,310,315or330V.AC 0.001 μ F~10 μ F -40~110℃
	证书号: CQC15001120977 MPX-X2 330V.AC 0.001 μ F~10 μ F -40~110℃
	证书号: 40043091 MPX-X2 275,300,305,310,315or330V.AC 0.001 μ F~10 μ F -40~110℃

电容器试验规范

测试标准条件: 1.温度 15~35℃; 2.湿度 45~75%; 3.大气压 86~106 千帕
（如有争议时, 测试标准条件: 1.温度 20±1℃; 2.湿度 63~67%; 3.大气压 86~106 千帕）参照 IEC60384-14

项次	项目	标准	测试要求
1	静电容量(C_s)	符合规定静电容量误差	温度 20±1℃; 频率 1±0.1kHz; 电压 $rms 1±0.1V$
2	损耗角正切 (DF)	DF≤0.0010, 1kHz, 20℃	0.0010 μ F≤C≤0.47 μ F,
		DF≤0.0020, 10kHz, 20℃	
		DF≤0.0020, 1kHz, 20℃	0.47 μ F<C≤1.0 μ F
		DF≤0.0040, 10kHz, 20℃	
		DF≤0.0030, 1kHz, 20℃	C>1.0 μ F
3	耐电压	电极间	无击穿或飞弧 1200VDC (2s) C≤1.0 μ F
		极壳间	无击穿或飞弧 2110V.AC (1min)

4.	绝缘电阻	$C_R > 0.33 \mu F$	$\geq 5000 M \Omega \cdot \mu F$	电压 $100 \pm 15 VDC$; 时间 60S; 温度 $20 \pm 1^\circ C$				
		$C_R \leq 0.33 \mu F$	$\geq 15000 M \Omega$					
5	耐久性试验	电容量	变化率 $\leq 10\%$	电压 $1.25 * V_R$; 时间 1000 小时; 温度 $110^\circ C$; (每颗电容器串联一颗 $47 \Omega \pm 5\%$ 电阻), 电压每隔 1 小时升高至 1000V. AC 并保持 0.1s。				
		DF	$C_R \leq 1 \mu F$					$DF \leq 0.008$
			$C_R > 1 \mu F$					$DF \leq 0.005$
		耐电压	无击穿或飞弧					
		绝缘电阻	> 4 项中相对应极限值的 50%					
外观检查	无可见损伤							
6	耐焊接热	电容量变化率	变化率 $\leq 5\%$	焊槽温度	$260 \pm 5^\circ C$	焊接时间	≤ 5 秒	
		外观检查	无可见损伤	如图焊接后在测试标准条件中放置 1~2 小时后再测试。 				
7	端子机械强度	外观检查	无可见损伤	拉力: $0.50 < d \leq 0.80, 10N$				
				$0.80 < d \leq 1.25, 20N$				
				扭力: $0.50 < d \leq 0.80, 5N$				
				$0.80 < d \leq 1.25, 10N$				
8	温度快速变化	外观检查	无可见损伤	最低温度 $-40^\circ C$, 最高温度 $110^\circ C$, 五个循环, 每个温度保持 30min				
		电容量	变化率 $\leq 5\%$					
9	振动	外观检查	无可见损伤	位移 0.75mm 或加速度 $100 m/s^2$ 取较小者, 并在 10~500Hz 下试验 3 个循环, 每个循环 2 小时, 共 6 小时				
		电容量	变化率 $\leq 5\%$					
10	碰撞	外观检查	无可见损伤	碰撞次数: 4000 次 加速度 $400 m/s^2$				
		电容量	变化率 $\leq 5\%$	脉冲持续时间: 6ms				
11	气候顺序	外观检查	无可见损伤	110 $^\circ C$, 16h				
		电容量	变化率 $\leq 5\%$	循环湿热, 试验 Db, 第一个循环				
		DF	$C \leq 1 \mu F$	$DF \leq 0.008$	$-40^\circ C$, 2h			
			$C > 1 \mu F$	$DF \leq 0.005$	循环湿热, 试验 Db, 其余循环			
		耐电压	无击穿或飞弧	在标准大气压下恢复 24+2h				
绝缘电阻	> 4 项中相对应极限值的 50%							
12	稳态湿热	外观检查	无可见损伤	温度: $40^\circ C \pm 2^\circ C$				
		电容量	变化率 $\leq 5\%$	湿度: 93 (-3~2) %RH				
		DF	$C \leq 1 \mu F$	$DF \leq 0.008$	时间: 56 天			
			$C > 1 \mu F$	$DF \leq 0.005$				
		耐电压	无击穿或飞弧					

		绝缘电阻	>4 项中相对应 极限值的 50%		
13	脉冲电压	无永久性击穿或飞弧		每个电容器分别施加 24 次相同极性的脉冲。脉冲间隔时间应不少于 10s, 脉冲电压峰值应按照: $C \leq 1 \mu F, 2.5kV; C > 1 \mu F, 2.5/\sqrt{C} kV$	
14	充电和放电	外观检查	无可见损伤	充放电次数: 10000 次 充电时间: 0.5s 放电时间: 0.5s 充电电压: $\sqrt{2}U_R V.DC$ 充电电阻: $220/C (\Omega)$ 或将充电电流限制到 1A, 取其较大者; 放电: 每个电容器分别通过一个电阻器放电, 电阻器的阻值必须使放电时候的电压变化率 (dU/dt) 的最大值约为 $100V/\mu s$	
		电容量	变化率 $\leq 10\%$		
		DF	$C \leq 1 \mu F$		$DF \leq 0.008$
			$C > 1 \mu F$		$DF \leq 0.005$
		耐电压	无击穿或飞弧		
绝缘电阻	>4 项中相对应 极限值的 50%				
15	阻燃性	电容器离开火焰后燃烧时间不得超过 10s, 电容器燃烧跌落的残渣不得点燃下方的薄纱布。		针焰试验, 可燃性类别 B, 试验次数: 1 次 电容器体积与燃烧时间: $250 < V (mm^3) \leq 500$ 20s $500 < V (mm^3) \leq 1750$ 30s $V (mm^3) > 1750$ 60s	
16	自燃性	包裹电容器的薄纱布不得燃烧		电容器包裹 1-2 层薄纱布, 每个电容器进行 20 次放电, 间隔时间为 5s, 放电电压为 2.5KV (0~+7%)。	
注意: 如因客户测试和使用超出我司以上要求范围, 我司概不负责。					

薄膜电容器特性 Characteristics of Film Capacitor

1. 焊接温度与时间对比 Soldering Temperature VS Time

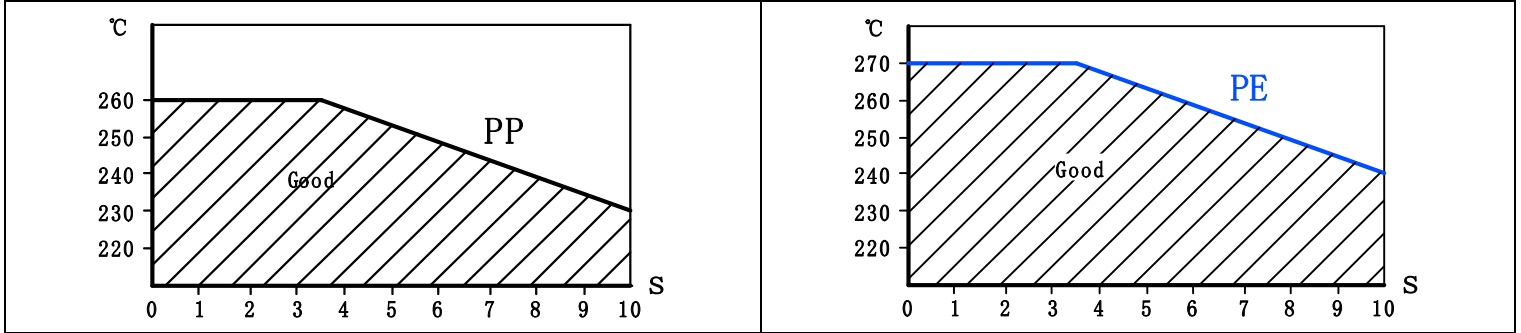

2. 温度特性 Temperature Characteristic

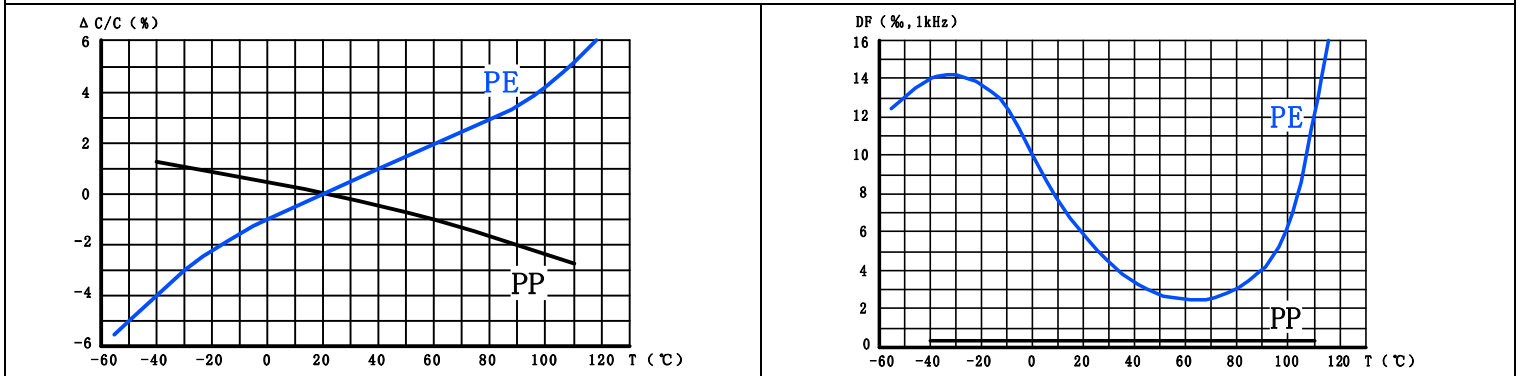

容量变化率与温度的关系 Capacitance vs. Temperature

损耗角正切与温度的关系 Dissipation Factor vs. Temperature

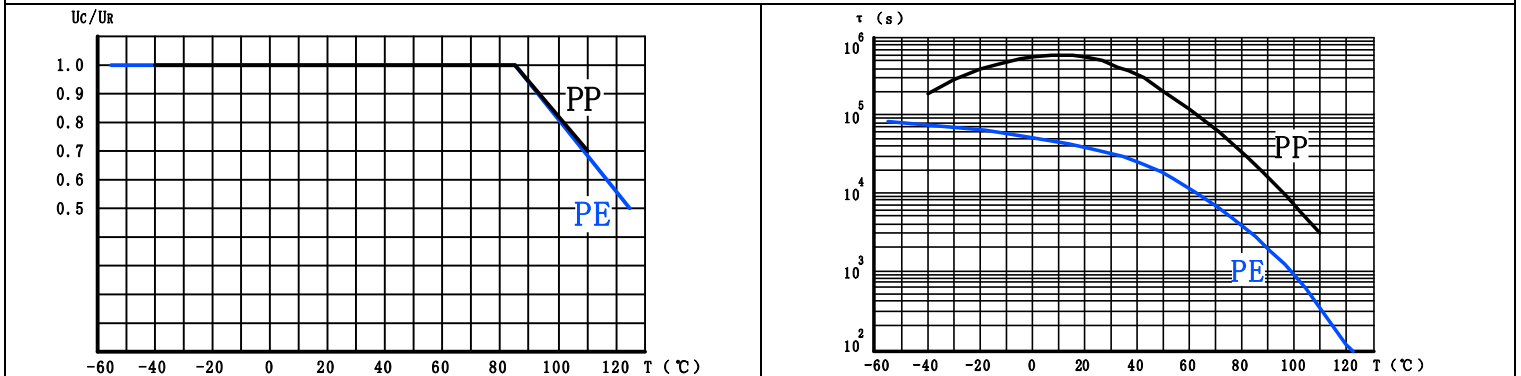

使用电压与温度的关系 Operation voltage vs. Temperature

绝缘电阻与温度的关系(CR value) IR vs. Temperature

3. 频率性能 Frequency Characteristics

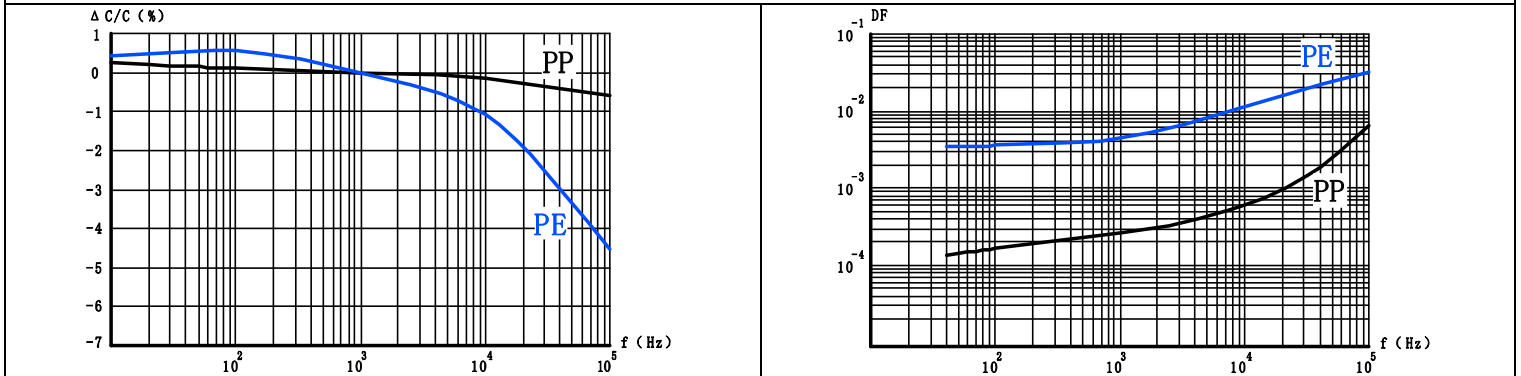

容量变化率与频率的关系 Capacitance vs. Frequency

损耗角正切与频率的关系 Dissipation Factor vs. Frequency

说明 Note: PP—聚丙烯膜电容器 Polypropylene Film Capacitor; PE—聚酯膜电容器 Polyester Film Capacitor

X-ON Electronics

Largest Supplier of Electrical and Electronic Components

Click to view similar products for [Safety Capacitors](#) category:

Click to view products by [CRC](#) manufacturer:

Other Similar products are found below :

[PME264NE5470MR04](#) [46KI3470DQM1K](#) [46KR410000M1M](#) [49AR410000B1M](#) [46KI333050M1K](#) [46KN333000M1M](#) [46KN422000P0M](#)
[49AN3470ZB01M](#) [46KN347000M1M](#) [46KR422000M1K](#) [DE1E3KX472MJ4BN01F](#) [ECQ-U2A224MLC](#) [46KI3100DQM1M](#) [04068](#)
[46KF268000M1M](#) [46KI3150NDM2M](#) [MKPX2R-1/400/10P27](#) [YP102271K050B20C6P](#) [YP102391K050BAND5P](#) [YP501101K040BAND5P](#)
[YP102681K060B20C6P](#) [YP501121K040B20C6P](#) [YP501471K040B20C6P](#) [YP501102K050HAND5P](#) [YP500101K040B20C2P](#) [BX4002J](#)
[GX2003C](#) [GX3009C](#) [GX3010](#) [GX3024C](#) [GX3045](#) [GX3045C](#) [GX3047](#) [GX3053](#) [GX3074C](#) [GX3083C](#) [GX3085C](#) [GX4015](#) [GX4015C](#)
[GX4017](#) [GX4017-Z](#) [GX4018](#) [GX4045C](#) [GX4053J](#) [GX4056C](#) [GX4070C](#) [GX4089](#) [GX4100C](#) [GX4103J](#) [GX4115](#)