



### CRG40T120AK3SD

#### 概述

CRG40T120AK3SD，具有良好的导通和开关特性，易并联使用的特点。符合 RoHS 指令要求。

#### 特点

- 饱和压降低，开关速度快;
- 饱和压降为正温度系数，易于并联使用
- 高可靠性及热稳定性，良好的参数一致性
- 内置快恢复二极管

#### 用途

- 逆变
- UPS

#### 特征参数

$V_{CES}$	1200	V
$I_C$	40	A
$P_{tot} (T_c=25^{\circ}C)$	333	W
$V_{CE(sat)}$	1.9	V

封装: TO-247

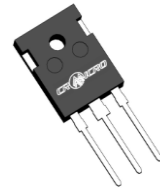

#### 内部等效原理图

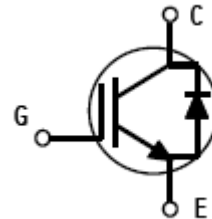

#### 封装信息

产品名	封装形式	打印印章	包装形式
CRG40T120AK3SD	TO-247	G40T120AK3SD	料条

**极限值** (除非另有规定,  $T_J=25^{\circ}\text{C}$ )

符号	参数名称	额定值	单位
$V_{CES}$	最高集电极-发射极直流电压	1200	V
$V_{GES}$	最高栅极-发射极直流电压	$\pm 20$	V
$V_{GES}$	最高栅极-发射极瞬态电压 ( $t_p \leq 10\mu\text{s}, D < 0.01$ )	$\pm 30$	V
$I_C$	集电极直流电流 @ $T_C=25^{\circ}\text{C}$	80	A
	集电极直流电流 @ $T_C=100^{\circ}\text{C}$	40	
$I_{CM}^{a1}$	集电极脉冲电流 @ $T_C=25^{\circ}\text{C}$	160	A
$I_F$	二极管直流正向电流 @ $T_C=25^{\circ}\text{C}$	80	A
	二极管直流正向电流 @ $T_C=100^{\circ}\text{C}$	40	A
$I_{FM}$	二极管脉冲正向电流	160	A
$P_D$	耗散功率 @ $T_C=25^{\circ}\text{C}$	333	W
$T_{vjop}^{a2}$	工作结温范围	-40~175	$^{\circ}\text{C}$
$T_{stg}$	存储温度范围	-55~150	$^{\circ}\text{C}$
$T_L$	引线最高焊接温度	270	$^{\circ}\text{C}$

**热特性**

符号	参数名称	典型	最大	单位
$R_{\theta JC}$	结到管壳热阻 (IGBT)	--	0.45	$^{\circ}\text{C}/\text{W}$
$R_{\theta JC}$	结到管壳热阻 (二极管)	--	0.7	$^{\circ}\text{C}/\text{W}$
$R_{\theta JA}$	结到环境的热阻	--	40	$^{\circ}\text{C}/\text{W}$

**电特性** (除非另有规定,  $T_J=25^{\circ}\text{C}$ )

符号	参数名称	测试条件	规范值			单位
			最小	典型	最大	
静态特性 (关态)						
$V_{(BR)CES}$	集电极-发射极击穿电压	$V_{GE}=0\text{V}, I_{CE}=250\mu\text{A}$	1200	--	--	V
$I_{CES}$	零栅压下集电极漏电流	$V_{GE}=0\text{V}, V_{CE}=1200\text{V}$	--	--	1.0	mA
$I_{GES(F)}$	正向栅极体漏电流	$V_{GE}=+20\text{V}$	--	--	+250	nA
$I_{GES(R)}$	反向栅极体漏电流	$V_{GE}=-20\text{V}$	--	--	-250	nA
静态特性 (通态)						
$V_{CE(sat)}$	集电极-发射极饱和压降	$I_C=10\text{A}, V_{GE}=15\text{V}$	--	1.9	2.4	V
$V_{GE(th)}$	阈值电压	$I_C=250\mu\text{A}, V_{CE}=V_{GE}$	5	6.0	7	V
脉冲宽度 $t_p \leq 300\mu\text{s}, \delta \leq 2\%$						
动态特性						
$C_{ies}$	输入电容	$V_{CE}=25\text{V}, V_{GE}=0\text{V}$ $f=1\text{MHz}$	--	6618	--	pF
$C_{oes}$	输出电容		--	131	--	
$C_{res}$	反向传输电容		--	111	--	

开关特性						
$t_{d(on)}$	开通延迟时间	$V_{CE}=600V, I_C=40A,$ $R_g=10\Omega, V_{GE}=15V,$ 感性负载, $T_a=25^\circ C,$	--	77	--	ns
$t_r$	上升时间		--	47.5	--	
$t_{d(off)}$	关断延迟时间		--	238	--	
$t_f$	下降时间		--	47	--	
$E_{on}$	开通损耗		--	2.8	--	mJ
$E_{off}$	关断损耗		--	1.5	--	
$E_{ts}$	开关总损耗	--	4.3	--		
$t_{d(on)}$	开通延迟时间	$V_{CE}=600V, I_C=40A,$ $R_g=10\Omega, V_{GE}=15V,$ 感性负载, $T_a=150^\circ C,$	--	69	--	ns
$t_r$	上升时间		--	50	--	
$t_{d(off)}$	关断延迟时间		--	267	--	
$t_f$	下降时间		--	105	--	
$E_{on}$	开通损耗		--	2.86	--	mJ
$E_{off}$	关断损耗		--	2	--	
$E_{ts}$	开关总损耗	--	4.86	--		
$Q_g$	栅极电荷总量	$V_{CE}=600V, I_C=40A,$ $V_{GE}=15V,$	--	208	--	nC
$Q_{ge}$	栅极发射极电荷		--	53	--	
$Q_{gc}$	栅极集电极电荷		--	88	--	
反并联二极管特性						
$V_F$	正向压降	$I_F=40A$	--	2.27	2.8	V
$t_{rr}$	反向恢复时间	$I_F=40A$ $di/dt=100A/\mu S$	--	88	--	ns
$I_{rrm}$	反向恢复电流		--	7.6	--	A
$Q_{rr}$	反向恢复电荷		--	326	--	nC

注释:

a1: 脉冲宽度受限于最高结温

a2: 过载工况时, 允许在最高结温  $T_{vjop}=175^\circ C$  下运行, 最大占空比 < 20% (最多持续 60s)

## 典型电特性:



图 1 输出特性曲线( $T_j=25^{\circ}\text{C}$ )



图 2 输出特性曲线( $T_j=150^{\circ}\text{C}$ )

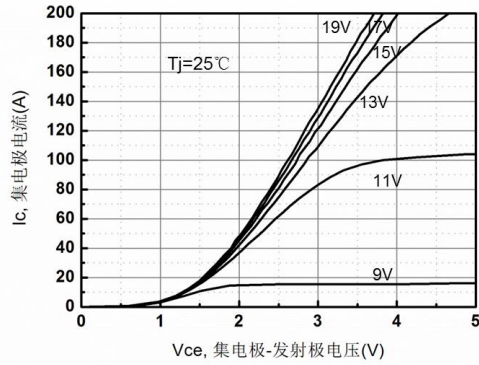

图 3 饱和压降特性( $V_{ge}=15\text{V}$ )

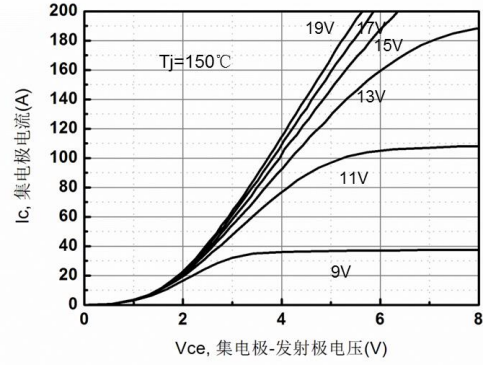

图 4 饱和压降温度特性( $V_{ge}=15\text{V}$ )

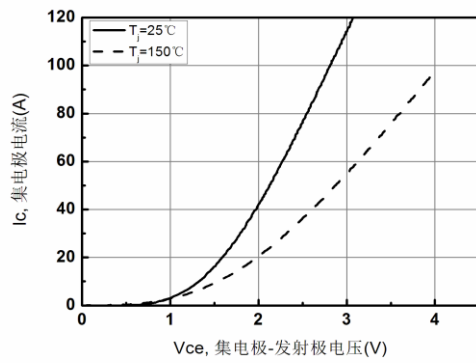

图 5 电容特性

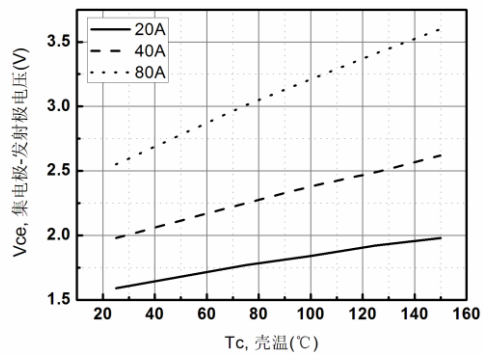

图 6 栅电荷特性

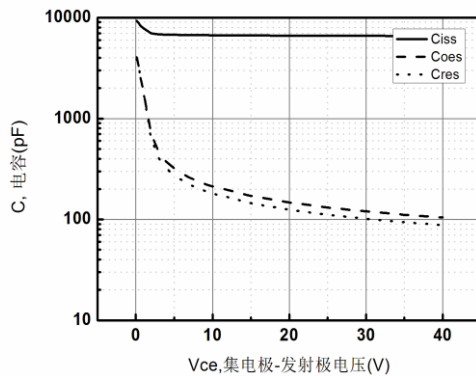

图 7 开关损耗-栅电阻特性曲线

$V_{CE}=600V, I_C=40A, R_g=10\Omega, V_{GE}=15V$ ,感性负载,  $T_a=25^\circ C$

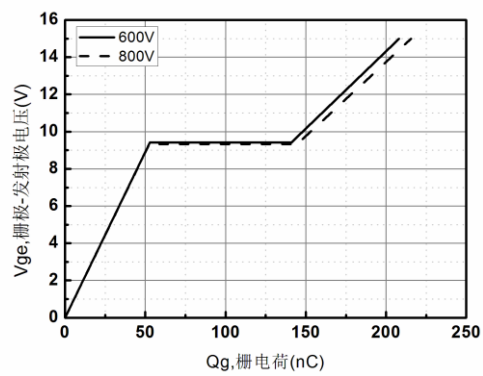

图 8 开关时间-栅电阻特性曲线

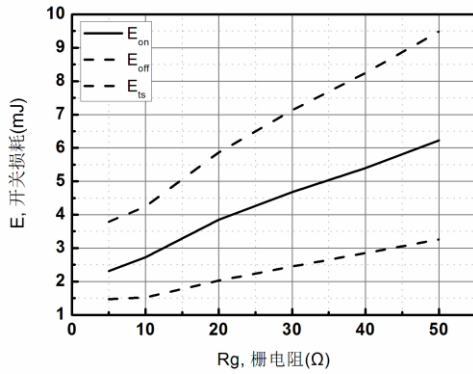
$V_{CE}=600V, I_C=40A, R_g=10\Omega, V_{GE}=15V$ ,感性负载,  $T_a=25^\circ C$

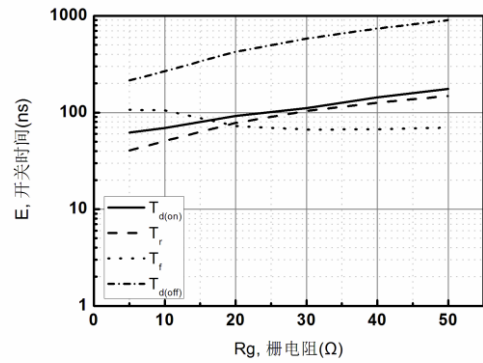

图 9 开关损耗-栅电阻特性曲线

$V_{CE}=600V, I_C=40A, R_g=10\Omega, V_{GE}=15V$ ,感性负载,  $T_a=150^\circ C$

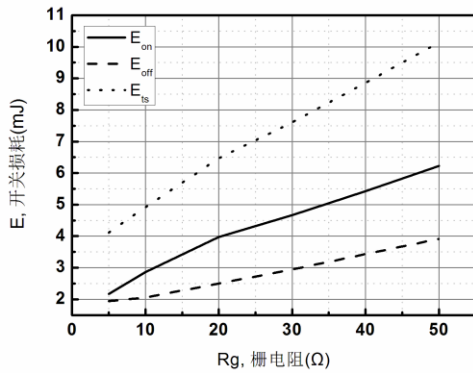

图 10 开关时间-栅电阻特性曲线

$V_{CE}=600V, I_C=40A, R_g=10\Omega, V_{GE}=15V$ ,感性负载,  $T_a=150^\circ C$

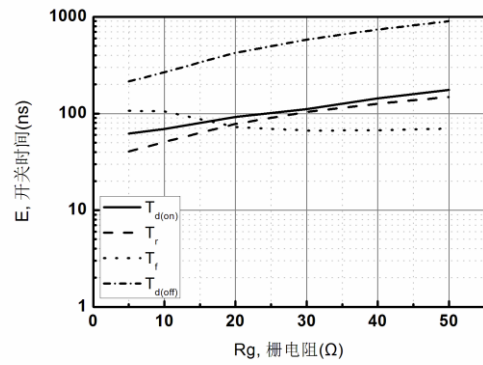

图 11 开关损耗-温度特性

$V_{CE}=600V, I_C=40A, R_g=10\Omega, V_{GE}=15V$ ,感性负载,

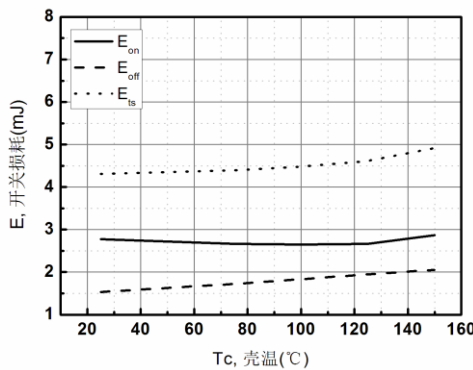

图 12 开关时间-温度特性

$V_{CE}=600V, I_C=40A, R_g=10\Omega, V_{GE}=15V$ ,感性负载,

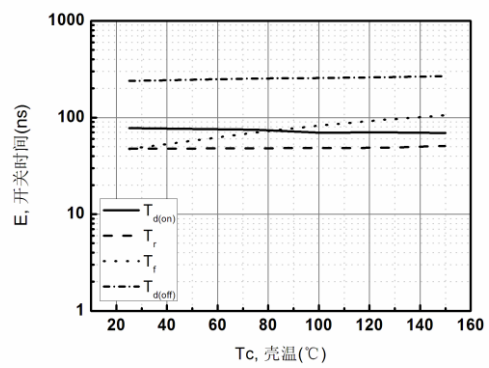

图 13 开关损耗-电流特性

$V_{CE}=600V, R_g=10\Omega, V_{GE}=15V$ ,感性负载,  $T_a=25^\circ C$

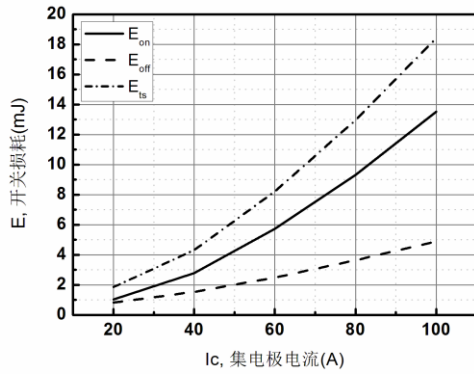

图 14 开关时间-电流特性

$V_{CE}=600V, R_g=10\Omega, V_{GE}=15V$ ,感性负载,  $T_a=25^\circ C$



图 15 集电极电流温度特性

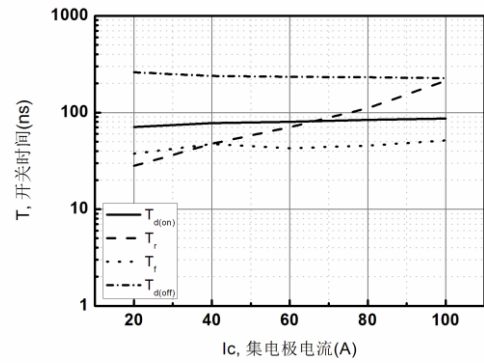

图 16 二极管正向特性

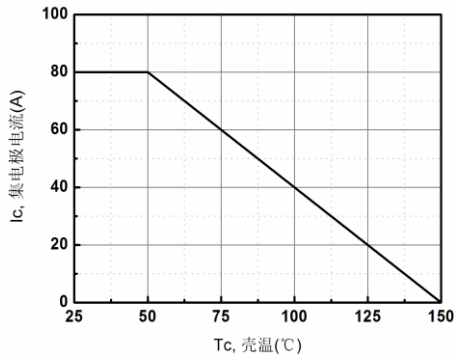

图 17 正向安全工作区

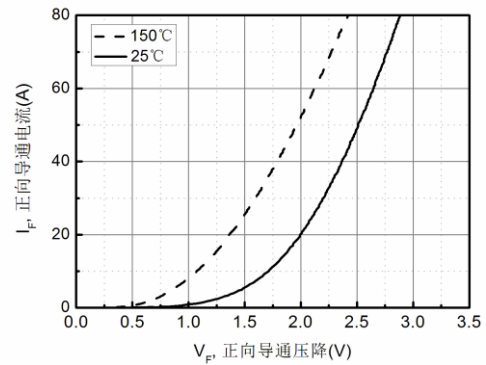

图 18 瞬态热阻特性

外形图:

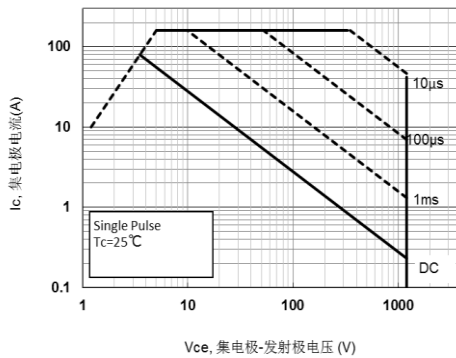

项 目	规范(mm)	
	MIN	MAX
A	4.6	5.2
A1	2,2	2.6
B	0.9	1.4
B1	1.75	2.35
B2	1.75	2.15
B3	2.8	3.35
B4	2.8	3.15
C	0.5	0.7
D	20.60	21.30
D1	16	18
E	15.5	16.10
E1	13	14.7
E2	3.80	5.3
E3	0.8	2.60
e	5.2	5.7
L	19	20.5
L1	3.9	4.6
ΦP	3.3	3.70
Q	5.2	6.00
S	5.8	6.6

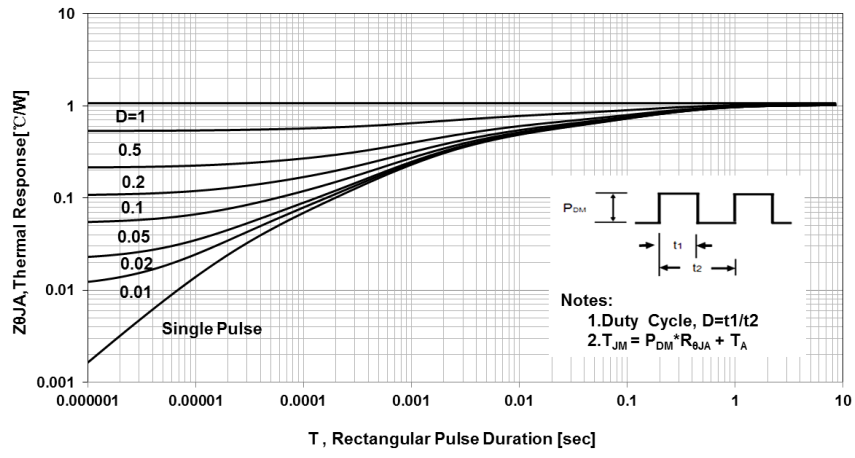
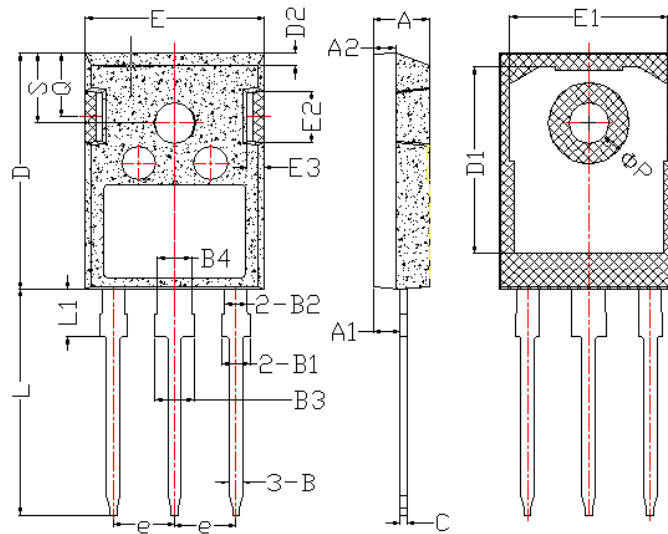
**TO-247 Package**



**有害物质说明**

部件名称 (含量要求)	有毒有害物质或元素									
	铅 Pb	汞 Hg	镉 Cd	六价铬 Cr(VI)	多溴 联苯 PBB	多溴二 苯醚 PBDE	邻苯二 甲酸二 异丁酯 DIBP	邻苯二 甲酸酯 DEHP	邻苯二 甲酸二 丁酯 DBP	邻苯二 甲酸丁 苯酯 BBP
	≤0.1%	≤0.1%	≤0.01%	≤0.1%	≤0.1%	≤0.1%	≤0.1%	≤0.1%	≤0.1%	≤0.1%
引线框	○	○	○	○	○	○	○	○	○	○
塑封树脂	○	○	○	○	○	○	○	○	○	○
管 芯	○	○	○	○	○	○	○	○	○	○
内引线	○	○	○	○	○	○	○	○	○	○
焊 料	×	○	○	○	○	○	○	○	○	○
说 明	○：表示该元素的含量在 2011/65/EU 标准的限量要求以下。 ×：表示该元素的含量超出 2011/65/EU 标准的限量要求。 目前产品的焊料中含有铅（Pb）成分，但属于欧盟 RoHS 指令豁免范围。									

**注意事项:**

- 1) 凡华润华晶出厂的产品，均符合相应规格书的电参数和外形尺寸要求；对于客户有特殊要求的产品，双方应签订相关技术协议。
- 2) 建议器件在最大额定值的 80% 以下使用；在安装时，要注意减少机械应力的产生，防止由此引起的产品失效；避免靠近发热元件；焊接上锡时要注意控制温度和时间。
- 3) IGBT 器件对静电敏感，使用前应注意静电保护，避免静电击穿。
- 4) 本规格书由华润华晶公司制作，并不断更新，更新时不再专门通知。

**联络方式**
**无锡华润华晶微电子有限公司**

公司地址 中国江苏无锡市梁溪路 14 号

邮编：214061

网址：<https://www.crmicro.com>

电话：0510-8580 7228

传真：0510-8580 0864

市场营销部

邮编：214061

电话：0510-8180 5277 / 8180 5336

传真：0510-8580 0360 / 8580 3016

应用服务

电话：0510-8180 5243

传真：0510-8180 5110

## X-ON Electronics

Largest Supplier of Electrical and Electronic Components

*Click to view similar products for [IGBT Transistors](#) category:*

*Click to view products by [CRMICRO](#) manufacturer:*

Other Similar products are found below :

[748152A](#) [APT20GT60BRDQ1G](#) [IGW40N60H3FKSA1](#) [STGFW20V60DF](#) [APT45GR65B2DU30](#) [GT50JR22\(STA1ES\)](#) [TIG058E8-TL-H](#)  
[STGWA15H120DF2](#) [RJH60F3DPQ-A0#T0](#) [APT40GR120B2SCD10](#) [NGTB75N65FL2WAG](#) [NGTG15N120FL2WG](#) [APT70GR65B2DU40](#)  
[NTE3320](#) [IHF40N65R5S5XKSA1](#) [IKFW75N65ES5XKSA1](#) [IKFW50N65ES5XKSA1](#) [IKFW50N65EH5XKSA1](#) [IKFW40N65ES5XKSA1](#)  
[IKFW60N65ES5XKSA1](#) [IMBG120R090M1HXTMA1](#) [IMBG120R140M1HXTMA1](#) [IGW30N60H3FKSA1](#) [STGWA8M120DF3](#)  
[IGW08T120FKSA1](#) [IGW100N60H3FKSA1](#) [IGW75N60H3FKSA1](#) [IXBH20N360HV](#) [GT30N135SRA,S1E](#) [IXGK50N60B NRND](#)  
[FGH60N60SMD\\_F085](#) [IKW20N60H3FKSA1](#) [IKP30N65H5XKSA1](#) [IGA03N120H2XKSA1](#) [IKW15T120FKSA1](#) [IKP20N60TXKSA1](#)  
[IHW40N65R5XKSA1](#) [IHW20N65R5XKSA1](#) [IGW25T120FKSA1](#) [AOD5B60D](#) [APT15GT60BRDQ1G](#) [APT35GP120J](#) [STGWT60H65FB](#)  
[STGWT60H65DFB](#) [STGWT40V60DF](#) [STGWT20V60DF](#) [FGH40T70SHD-F155](#) [FGD3245G2\\_F085](#) [FGH30N60LSDTU](#) [NGB8207BNT4G](#)