



ED129S 产品规格书

Product Specification
(Ver1.0)

深圳市易探科技有限公司

SHENZHEN EASYDETEK TECHNOLOGY CO.,LTD

ED129S 微波感应传感器利用多普勒原理，通过天线发射高频电磁波并接收处理反射波，以此判断覆盖范围内物体的移动，给出相应电信号

广泛应用于感应灯饰、安防、小家电、智慧家庭、自动门控制开关、迎宾器等产品上，以及车库、走廊、楼道、庭院、阳台、洗手间等需要自动感应控制的场所。

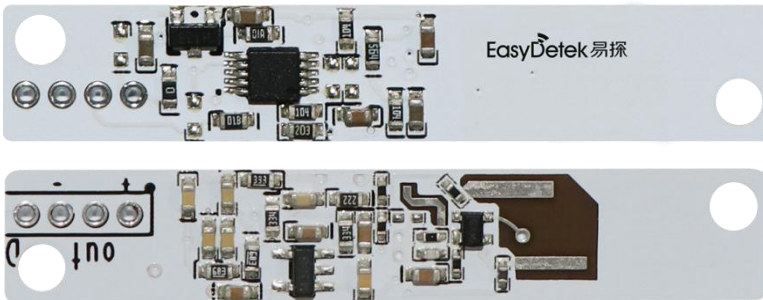

产品特点

- 与红外感应模块相比，感应距离更远、角度更广、无死区，无透镜和透镜老化问题
- 不受温度、湿度、气流、灰尘、噪声、亮暗等影响，抗干扰能力强
- 可以穿透亚克力、玻璃以及薄的非金属材料
- 符合环保要求

结构图

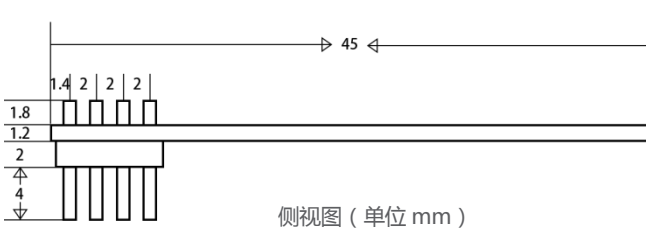
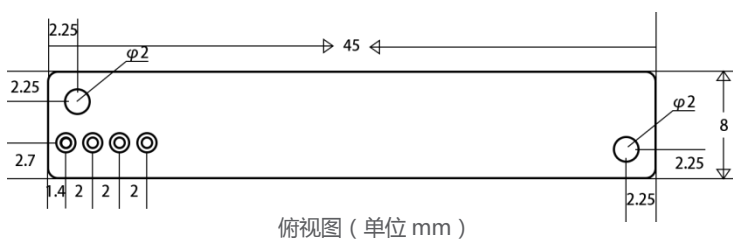

特性描述



应用领域和场景

用于感应灯、安防、小家电、智慧家庭、自动门控制开关、迎宾器等产品及车库、走廊、楼道、庭院、阳台、洗手间等需自动感应控制灯的场所。



开关面板



广告机



楼宇对讲



智能镜子

技术参数

参数	最小值	典型值	最大值	单位	
发射频率	5.725	5.8	5.875	GHz	-
输入电压	5	-	16	V	-
输出高电平	3.1	-	-	V	I _{OH} =30uA
输出低电平	-	-	0.5	V	I _{OH} =50uA
工作电流	9	11	13	mA	CW 模式
3db 波束角度	-	93	-	°	XZ 平面
	-	70	-	°	YZ 平面
感应距离	2	2.5	3	M	注 1
工作温度	-10	-	70	°C	-
存储温度	-50	-	125	°C	-

■ 注 1 : 以正常成人测试, 正对雷达天线面移动, 感应距离指水平面地面距离。(距离可以根据客户需求调整)

管脚定义

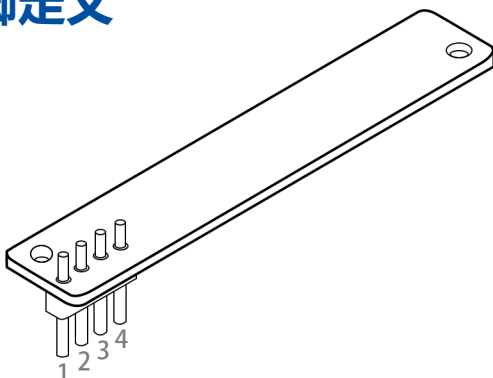

引脚顺序	功能定义
1	SET
2	GND
3	OUT
4	VCC

信号范围

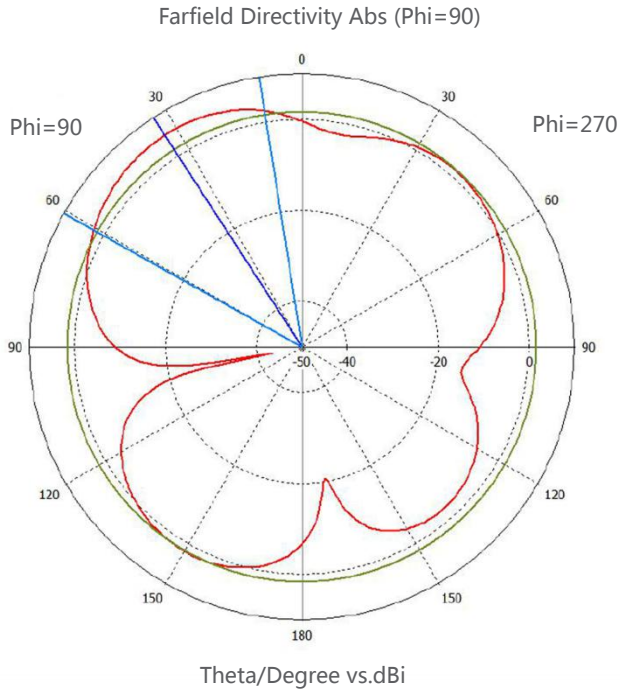

—farfield(f=5.8)[1]

Frequency=5.8GHz
 Main lobe magnitude=5.42dBi
 Main lobe direction=33.0deg
 Angular width(3dB)=51.6deg
 Side lobe level=-3.7dB

产品命名规律

ED	产品类别	产品编号	天线类型	配置编号	延时时间	闭锁时间	配置版本
ED	1	29	S	-	2s	2s	R
	<input checked="" type="checkbox"/> 1 微波传感器		<input checked="" type="checkbox"/> S 单层天线	<input type="checkbox"/> Y 有光敏	2s	2s	R
	<input type="checkbox"/> 2 微波感应开关		<input type="checkbox"/> D 叠层天线	<input type="checkbox"/> N 无光敏			
			<input type="checkbox"/> H 高精度天线	<input type="checkbox"/> P 可编程			
			<input type="checkbox"/> C 陶瓷天线				

补充说明

 警告：中频信号输出口（IFI/IFQ）对 ESD（静电伤害）敏感，接触高静电区域或电源区域可能会对本雷达模块造成不可逆转的损坏。

 建议：建议采用合格的直流稳压电源，即输出电压、电流及纹波系数等都达标的直流稳压电源，否则会影响本品的稳定性，可能出现一些异常，如：误报，无感应、循环、自启等。

注意事项

- 1、避免安装金属附件或者外壳，金属会遮挡微波，影响效果；
- 2、天线面要避免大电流电路覆盖，可能会导致导致干扰；
- 3、传感器的输出电流非常微弱，驱动过大电流容易造成误报，可以采用隔离驱动的方式来驱动载，也可以用 MCU 来读取输出口状态；
- 4、供电请使用纹波较小的电源，尤其是低频纹波容易干扰传感器工作，推荐供电电容大于 100uF。

历史修订记录

暂无修订



易探科技

<http://www.easydetek.com/>

电话：0755-2778-8421

邮箱：sales@easydetek.com

地址：深圳市宝安区西乡街道臣田航城工业区 A2 栋 601

X-ON Electronics

Largest Supplier of Electrical and Electronic Components

Click to view similar products for [Multiple Function Sensor Development Tools](#) category:

Click to view products by [EasyDetek](#) manufacturer:

Other Similar products are found below :

[RD-KL25-AGMP01](#) [PTC-04-DB-ACT](#) [FRDM-K22F-SA9500](#) [EV_ICM-20649](#) [MULTI-SENSE-GEVB](#) [FRDM-STBC-SA9500](#) [BRKT-STBC-SA9500](#) [STEVAL-MKIT01V1](#) [EVAL-CN0411-ARDZ](#) [SEN0004](#) [KT-TVOC-200-TB200A](#) [KT-NmHc-200-TB200A](#) [SEN0344](#) [PIM520](#) [PIM518](#) [PIM519](#) [PIM510](#) [103030375](#) [ZSSC4132KIT](#) [ADIS16505-3/PCBZ](#) [SEN-16794](#) [PIM502](#) [SEN0359](#) [4829](#) [EV26Q64A](#) [EVAL-AD7746RDZ](#) [EVAL-AD7746HDZ](#) [AS7022-EVALKIT](#) [RTK0ESXB10C00001BJ](#) [MAX30134EVSYS#](#) [EV-CBM-PIONEER1-1Z](#) [EVAL-ADPD188BIZ-S2](#) [EVAL-ADCM-1](#) [EVAL-CN0507-ARDZ](#) [SI118X-KIT](#) [ALTEHTG2SMIP](#) [EVAL-CN0533-EBZ](#) [MIKROE-4305](#) [MAX30101WING#](#) [MIKROE-4192](#) [MIKROE-4049](#) [OB1203SD-U-EVK](#) [OB1203SD-BT-EVK](#) [MIKROE-4037](#) [101990644](#) [MIKROE-4267](#) [MIKROE-4265](#) [MIKROE-4330](#) [ARG-LDKT](#) [EVAL-CN0503-ARDZ](#)