



# 规格承认书

File No.: Q/FRK 0.GS.C.C24-C11

产品名称	塑料外壳金属化聚酯膜叠片式电容器
产品型号代码	C24(CL23B Series)
产品编码	
客户名称	
客户编码	
日期	2016-7



厦门法拉电子股份有限公司  
地址：中国厦门市海沧区新园路 99 号

内销

TEL: 0086-592-6208620 6208618 6208602  
FAX: 0086-592-6208777

外销

0086-592-6208586 6208609 6208608  
0086-592-6208556 6208557

Mail: [fsc@faratronic.com.cn](mailto:fsc@faratronic.com.cn)  
[michael\\_lai@faratronic.com.cn](mailto:michael_lai@faratronic.com.cn)  
[hhj@faratronic.com.cn](mailto:hhj@faratronic.com.cn)

[james@faratronic.com.cn](mailto:james@faratronic.com.cn)  
[charlie@faratronic.com.cn](mailto:charlie@faratronic.com.cn)  
[Jennifer@faratronic.com.cn](mailto:Jennifer@faratronic.com.cn)

Http: [www.faratronic.com.cn](http://www.faratronic.com.cn)

\* 此规格书归厦门法拉电子股份有限公司所有，未经许可，不得复制及用于其它商业用途。

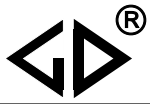

修订记录

序号	修订内容	修订人	更新日期	版本号

### 塑料外壳金属化聚酯膜叠片式电容器 (P=5.0)

#### ■ 外形图

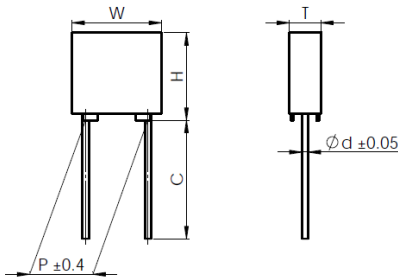

#### ■ 特点

- 金属化聚酯膜，叠片式结构
- 塑料外壳 (UL94 V-0)，阻燃环氧填充
- 抗脉冲能力强

#### ■ 主要用途

- 旁路，隔直，耦合，退耦
- 脉冲，逻辑，定时，紧凑型节能灯
- LCD 监视器整流，汽车直流马达抑制

#### ■ 技术要求

引用标准	GB 7332(IEC 60384-2)		
气候类别	55/125/56		
额定温度	85 °C		
工作温度	-55 ~ +125 °C (+85 °C 到 +125 °C: 直流电压降额系数为 1.25%/°C)		
额定电压	50/63V, 100V, 250V, 400V, 500V, 630V, 700V		
电容量范围	0.0010μF ~ 2.2μF		
电容量偏差	±5%(J), ±10%(K), ±20%(M)		
耐电压	1.4U <sub>R</sub> (5s)		
损耗角正切	测试频率	C <sub>N</sub> ≤ 0.1μF	C <sub>N</sub> > 0.1μF
	1kHz	≤1.0%	≤1.0%
	10kHz	≤1.5%	≤1.5%
	100kHz	≤3.0%	-
绝缘电阻	U <sub>R</sub> > 100V	≥3 0000MΩ, C <sub>N</sub> ≤ 0.33μF ≥10 000s, C <sub>N</sub> > 0.33μF	(20°C, 100V, 1min)
	U <sub>R</sub> ≤ 100V	≥15 000MΩ, C <sub>N</sub> ≤ 0.33μF ≥5 000s, 0.33μF < C <sub>N</sub> ≤ 1μF ≥1 000s, C <sub>N</sub> > 1μF	(20°C, 10V, 1min)
最大脉冲爬升速率(dV/dt): 若实际工作电压 U 比额定电压 U <sub>R</sub> 低, 电容器可工作在更高的 dV/dt 场合。这样 dV/dt 允许值应为右表值乘以 U <sub>R</sub> /U。	U <sub>R</sub> (V)	dV/dt (V/μs)	
		pattern I	pattern II
	50/63	250	75
	100	300	85
	250	400	100
	400	600	150
	500	700	200
630	800		
700	-	250	

### ■ 产品编码说明

18 位产品代码如下:

C24 I 型 (高可靠性)

1	2	3	4	5	6	7	8	9	10	11	12	13	14	15	16	17	18
C	2	4							2	0							

C24 II 型 (小尺寸)

1	2	3	4	5	6	7	8	9	10	11	12	13	14	15	16	17	18
C	2	4							2	S							

第 1~3 位 型号代码

C24=CL23B

第 4~5 位 额定电压

1H=50V 1J=63V 2A=100V 2E=250V

2G=400V 2H=500V 2J=630V 1V=700V

第 6~8 位 标称容量

举例: 103=10×10<sup>3</sup>pF=0.01uF

第 9 位 容量偏差

J=±5%,K=±10%,M=±20%

第 10 位 引线脚距 P

2=5.0

第 11 位 内部特征码

S=II 型

第 12~15 位 引线加工和包装代码

第 16~18 位 内部特征码

Table 1 引线加工和包装代码

第 12 位		第 13 位		第 14 位		第 15 位	
代码	说明	代码	说明	代码	说明	代码	说明
A	弹带包装	2	F=5.0mm	0	表示直脚	1	产品在连续的两个载带孔之间 P3=12.7mm,H=18.5mm (P=5.0mm)
C	直脚	代码	说明			0	引线长度偏差±0.5mm 或标准长度
		00	标准的引线长度(18mm~22mm)				
		45	引线长度 4.5mm				



### ■ 外形尺寸(mm)

电容器厚度: T	≤3.5	>3.5
外形尺寸偏差: (W, H, T)	±0.2	±0.4

### II 型(小尺寸)

50Vdc (30Vac)/63Vdc (40Vac) #						
C <sub>N</sub> (μF)	W	H	T	P	d	产品代码
0.15	7.2	6.5	2.5	5.0	0.5	C241J154-2S*****
0.18	7.2	6.5	2.5	5.0	0.5	C241J184-2S*****
0.22	7.2	6.5	2.5	5.0	0.5	C241J224-2S*****
0.27	7.2	6.5	2.5	5.0	0.5	C241J274-2S*****
0.33	7.2	7.5	3.5	5.0	0.5	C241J334-2S*****
0.39	7.2	7.5	3.5	5.0	0.5	C241J394-2S*****
0.47	7.2	7.5	3.5	5.0	0.5	C241J474-2S*****
0.56	7.2	9.5	4.5	5.0	0.6	C241J564-2S*****
0.68	7.2	9.5	4.5	5.0	0.6	C241J684-2S*****
0.82	7.2	9.5	4.5	5.0	0.6	C241J824-2S*****
1.0	7.2	10.0	5.0	5.0	0.6	C241J105-2S*****
1.5	7.2	11.0	6.0	5.0	0.6	C241J155-2S*****
2.2	7.2	11.0	6.0	5.0	0.6	C241J225-2S*****

100Vdc (63Vac)						
C <sub>N</sub> (μF)	W	H	T	P	d	产品代码
0.10	7.2	6.5	2.5	5.0	0.5	C242A104-2S*****
0.12	7.2	6.5	2.5	5.0	0.5	C242A124-2S*****
0.15	7.2	7.5	3.5	5.0	0.5	C242A154-2S*****
0.18	7.2	7.5	3.5	5.0	0.5	C242A184-2S*****
0.22	7.2	7.5	3.5	5.0	0.5	C242A224-2S*****
0.27	7.2	9.5	4.5	5.0	0.6	C242A274-2S*****
0.33	7.2	9.5	4.5	5.0	0.6	C242A334-2S*****
0.39	7.2	9.5	4.5	5.0	0.6	C242A394-2S*****
0.47	7.2	10.0	5.0	5.0	0.6	C242A474-2S*****
0.56	7.2	10.0	5.0	5.0	0.6	C242A564-2S*****
0.68	7.2	11.0	6.0	5.0	0.6	C242A684-2S*****
0.82	7.2	11.0	6.0	5.0	0.6	C242A824-2S*****
1.0	7.2	11.0	6.0	5.0	0.6	C242A105-2S*****

250Vdc (140Vac)						
C <sub>N</sub> (μF)	W	H	T	P	d	产品代码
0.022	7.2	6.5	2.5	5.0	0.5	C242E223-2S*****
0.027	7.2	6.5	2.5	5.0	0.5	C242E273-2S*****
0.033	7.2	6.5	2.5	5.0	0.5	C242E333-2S*****
0.039	7.2	7.5	3.5	5.0	0.5	C242E393-2S*****
0.047	7.2	7.5	3.5	5.0	0.5	C242E473-2S*****
0.056	7.2	7.5	3.5	5.0	0.5	C242E563-2S*****
0.068	7.2	7.5	3.5	5.0	0.5	C242E683-2S*****
0.082	7.2	9.5	4.5	5.0	0.6	C242E823-2S*****
0.10	7.2	9.5	4.5	5.0	0.6	C242E104-2S*****
0.12	7.2	9.5	4.5	5.0	0.6	C242E124-2S*****
0.15	7.2	10.0	5.0	5.0	0.6	C242E154-2S*****
0.18	7.2	11.0	6.0	5.0	0.6	C242E184-2S*****
0.22	7.2	11.0	6.0	5.0	0.6	C242E224-2S*****

400Vdc (160Vac)						
C <sub>N</sub> (μF)	W	H	T	P	d	产品代码
0.0056	7.2	6.5	2.5	5.0	0.5	C242G562-2S*****
0.0068	7.2	6.5	2.5	5.0	0.5	C242G682-2S*****
0.0082	7.2	6.5	2.5	5.0	0.5	C242G822-2S*****
0.010	7.2	6.5	2.5	5.0	0.5	C242G103-2S*****
0.012	7.2	6.5	2.5	5.0	0.5	C242G123-2S*****
0.015	7.2	7.5	3.5	5.0	0.5	C242G153-2S*****
0.018	7.2	7.5	3.5	5.0	0.5	C242G183-2S*****
0.022	7.2	7.5	3.5	5.0	0.5	C242G223-2S*****
0.027	7.2	7.5	3.5	5.0	0.5	C242G273-2S*****
0.033	7.2	9.5	4.5	5.0	0.6	C242G333-2S*****
0.039	7.2	9.5	4.5	5.0	0.6	C242G393-2S*****
0.047	7.2	9.5	4.5	5.0	0.6	C242G473-2S*****
0.051	7.2	10.0	5.0	5.0	0.6	C242G513-2S*****
0.056	7.2	11.0	6.0	5.0	0.6	C242G563-2S*****
0.068	7.2	11.0	6.0	5.0	0.6	C242G683-2S*****
0.082	7.2	11.0	6.0	5.0	0.6	C242G823-2S*****
0.10	7.2	11.0	6.0	5.0	0.6	C242G104-2S*****

备注: 1."-"表示容量偏差。 M=±20%,K=±10%,J=±5%  
 2."\*\*\*\*\*"表示引线加工和包装代码(见 table 1)。  
 3."#"当额定电压为 50Vdc 时,第 4~5 位是 1H。

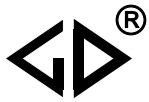

### II 型(小尺寸)

500 Vdc/630(220Vac) <sup>#</sup>						
C <sub>N</sub> (μF)	W	H	T	P	d	产品代码
0.0018	7.2	6.5	2.5	5.0	0.5	C242J182-2S*****++
0.0022	7.2	6.5	2.5	5.0	0.5	C242J222-2S*****++
0.0027	7.2	6.5	2.5	5.0	0.5	C242J272-2S*****++
0.0033	7.2	6.5	2.5	5.0	0.5	C242J332-2S*****++
0.0039	7.2	6.5	2.5	5.0	0.5	C242J392-2S*****++
0.0047	7.2	6.5	2.5	5.0	0.5	C242J472-2S*****++
0.0056	7.2	7.5	3.5	5.0	0.5	C242J562-2S*****++
0.0068	7.2	7.5	3.5	5.0	0.5	C242J682-2S*****++
0.0082	7.2	7.5	3.5	5.0	0.5	C242J822-2S*****++
0.010	7.2	7.5	3.5	5.0	0.5	C242J103-2S*****++
0.012	7.2	9.5	4.5	5.0	0.6	C242J123-2S*****++
0.015	7.2	9.5	4.5	5.0	0.6	C242J153-2S*****++
0.018	7.2	9.5	4.5	5.0	0.6	C242J183-2S*****++
0.022	7.2	10.0	5.0	5.0	0.6	C242J223-2S*****++
0.027	7.2	11.0	6.0	5.0	0.6	C242J273-2S*****++
0.033	7.2	11.0	6.0	5.0	0.6	C242J333-2S*****++

700Vdc (250Vac)						
C <sub>N</sub> (μF)	W	H	T	P	d	产品代码
0.0010	7.2	6.5	2.5	5.0	0.5	C241V102-2S*****++
0.0012	7.2	6.5	2.5	5.0	0.5	C241V122-2S*****++
0.0015	7.2	6.5	2.5	5.0	0.5	C241V152-2S*****++
0.0018	7.2	6.5	2.5	5.0	0.5	C241V182-2S*****++
0.0022	7.2	6.5	2.5	5.0	0.5	C241V222-2S*****++
0.0027	7.2	6.5	2.5	5.0	0.5	C241V272-2S*****++
0.0033	7.2	7.5	3.5	5.0	0.5	C241V332-2S*****++
0.0039	7.2	7.5	3.5	5.0	0.5	C241V392-2S*****++
0.0047	7.2	7.5	3.5	5.0	0.5	C241V472-2S*****++
0.0056	7.2	7.5	3.5	5.0	0.5	C241V562-2S*****++
0.0068	7.2	7.5	3.5	5.0	0.5	C241V682-2S*****++
0.0082	7.2	9.5	4.5	5.0	0.6	C241V822-2S*****++
0.010	7.2	9.5	4.5	5.0	0.6	C241V103-2S*****++
0.012	7.2	9.5	4.5	5.0	0.6	C241V123-2S*****++
0.015	7.2	10.0	5.0	5.0	0.6	C241V153-2S*****++
0.018	7.2	11.0	6.0	5.0	0.6	C241V183-2S*****++
0.022	7.2	11.0	6.0	5.0	0.6	C241V223-2S*****++

备注：1.”-”表示容量偏差。 M=±20%,K=±10%,J=±5%  
 2.”\*\*\*\*\*”表示引线加工和包装代码（见 table 1）。  
 3.”#”当额定电压为 500Vdc 时，第 4~5 位是 2H。



### I 型 (高可靠性)

50Vdc (30Vac)/63Vdc (40Vac) #						
C <sub>N</sub> (μF)	W	H	T	P	d	产品代码
0.0010	7.2	6.5	2.5	5.0	0.5	C241J102-20****+++
0.0012	7.2	6.5	2.5	5.0	0.5	C241J122-20****+++
0.0015	7.2	6.5	2.5	5.0	0.5	C241J152-20****+++
0.0018	7.2	6.5	2.5	5.0	0.5	C241J182-20****+++
0.0022	7.2	6.5	2.5	5.0	0.5	C241J222-20****+++
0.0027	7.2	6.5	2.5	5.0	0.5	C241J272-20****+++
0.0033	7.2	6.5	2.5	5.0	0.5	C241J332-20****+++
0.0039	7.2	6.5	2.5	5.0	0.5	C241J392-20****+++
0.0047	7.2	6.5	2.5	5.0	0.5	C241J472-20****+++
0.0056	7.2	6.5	2.5	5.0	0.5	C241J562-20****+++
0.0068	7.2	6.5	2.5	5.0	0.5	C241J682-20****+++
0.0082	7.2	6.5	2.5	5.0	0.5	C241J822-20****+++
0.010	7.2	6.5	2.5	5.0	0.5	C241J103-20****+++
0.012	7.2	6.5	2.5	5.0	0.5	C241J123-20****+++
0.015	7.2	6.5	2.5	5.0	0.5	C241J153-20****+++
0.018	7.2	6.5	2.5	5.0	0.5	C241J183-20****+++
0.022	7.2	6.5	2.5	5.0	0.5	C241J223-20****+++
0.027	7.2	6.5	2.5	5.0	0.5	C241J273-20****+++
0.033	7.2	6.5	2.5	5.0	0.5	C241J333-20****+++
0.039	7.2	6.5	2.5	5.0	0.5	C241J393-20****+++
0.047	7.2	6.5	2.5	5.0	0.5	C241J473-20****+++
0.056	7.2	6.5	2.5	5.0	0.5	C241J563-20****+++
0.068	7.2	6.5	2.5	5.0	0.5	C241J683-20****+++
0.082	7.2	6.5	2.5	5.0	0.5	C241J823-20****+++
0.10	7.2	6.5	2.5	5.0	0.5	C241J104-20****+++
0.12	7.2	6.5	2.5	5.0	0.5	C241J124-20****+++
0.15	7.2	7.5	3.5	5.0	0.5	C241J154-20****+++
0.18	7.2	7.5	3.5	5.0	0.5	C241J184-20****+++
0.22	7.2	7.5	3.5	5.0	0.5	C241J224-20****+++
0.27	7.2	9.5	4.5	5.0	0.6	C241J274-20****+++
0.33	7.2	9.5	4.5	5.0	0.6	C241J334-20****+++
0.39	7.2	9.5	4.5	5.0	0.6	C241J394-20****+++
0.47	7.2	10.0	5.0	5.0	0.6	C241J474-20****+++
0.56	7.2	10.0	5.0	5.0	0.6	C241J564-20****+++
0.68	7.2	11.0	6.0	5.0	0.6	C241J684-20****+++
0.82	7.2	11.0	6.0	5.0	0.6	C241J824-20****+++
1.0	7.2	11.0	6.0	5.0	0.6	C241J105-20****+++

100Vdc (63Vac)						
C <sub>N</sub> (μF)	W	H	T	P	d	产品代码
0.0010	7.2	6.5	2.5	5.0	0.5	C242A102-20****+++
0.0012	7.2	6.5	2.5	5.0	0.5	C242A122-20****+++
0.0015	7.2	6.5	2.5	5.0	0.5	C242A152-20****+++
0.0018	7.2	6.5	2.5	5.0	0.5	C242A182-20****+++
0.0022	7.2	6.5	2.5	5.0	0.5	C242A222-20****+++
0.0027	7.2	6.5	2.5	5.0	0.5	C242A272-20****+++
0.0033	7.2	6.5	2.5	5.0	0.5	C242A332-20****+++
0.0039	7.2	6.5	2.5	5.0	0.5	C242A392-20****+++
0.0047	7.2	6.5	2.5	5.0	0.5	C242A472-20****+++
0.0056	7.2	6.5	2.5	5.0	0.5	C242A562-20****+++
0.0068	7.2	6.5	2.5	5.0	0.5	C242A682-20****+++
0.0082	7.2	6.5	2.5	5.0	0.5	C242A822-20****+++
0.010	7.2	6.5	2.5	5.0	0.5	C242A103-20****+++
0.012	7.2	6.5	2.5	5.0	0.5	C242A123-20****+++
0.015	7.2	6.5	2.5	5.0	0.5	C242A153-20****+++
0.018	7.2	6.5	2.5	5.0	0.5	C242A183-20****+++
0.022	7.2	6.5	2.5	5.0	0.5	C242A223-20****+++
0.027	7.2	6.5	2.5	5.0	0.5	C242A273-20****+++
0.033	7.2	6.5	2.5	5.0	0.5	C242A333-20****+++
0.039	7.2	6.5	2.5	5.0	0.5	C242A393-20****+++
0.047	7.2	6.5	2.5	5.0	0.5	C242A473-20****+++
0.056	7.2	6.5	2.5	5.0	0.5	C242A563-20****+++
0.068	7.2	6.5	2.5	5.0	0.5	C242A683-20****+++
0.082	7.2	6.5	2.5	5.0	0.5	C242A823-20****+++
0.10	7.2	7.5	3.5	5.0	0.5	C242A104-20****+++
0.12	7.2	9.5	4.5	5.0	0.6	C242A124-20****+++
0.15	7.2	9.5	4.5	5.0	0.6	C242A154-20****+++
0.18	7.2	9.5	4.5	5.0	0.6	C242A184-20****+++
0.22	7.2	10.0	5.0	5.0	0.6	C242A224-20****+++
0.27	7.2	10.0	5.0	5.0	0.6	C242A274-20****+++
0.33	7.2	11.0	6.0	5.0	0.6	C242A334-20****+++
0.39	7.2	11.0	6.0	5.0	0.6	C242A394-20****+++
0.47	7.2	11.0	6.0	5.0	0.6	C242A474-20****+++
0.56	7.2	11.0	6.0	5.0	0.6	C242A564-20****+++

备注: 1."-"表示容量偏差。 M=±20%,K=±10%,J=±5%

2."\*\*\*\*"表示引线加工和包装代码(见 table 1)。

3."#"当额定电压为 50Vdc 时,第 4~5 位是 1H。

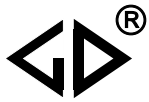

### I 型 (高可靠性)

250Vdc (160Vac)						
C <sub>N</sub> (μF)	W	H	T	P	d	产品代码
0.0010	7.2	6.5	2.5	5.0	0.5	C242E102-20****+++
0.0012	7.2	6.5	2.5	5.0	0.5	C242E122-20****+++
0.0015	7.2	6.5	2.5	5.0	0.5	C242E152-20****+++
0.0018	7.2	6.5	2.5	5.0	0.5	C242E182-20****+++
0.0022	7.2	6.5	2.5	5.0	0.5	C242E222-20****+++
0.0027	7.2	6.5	2.5	5.0	0.5	C242E272-20****+++
0.0033	7.2	6.5	2.5	5.0	0.5	C242E332-20****+++
0.0039	7.2	6.5	2.5	5.0	0.5	C242E392-20****+++
0.0047	7.2	6.5	2.5	5.0	0.5	C242E472-20****+++
0.0056	7.2	6.5	2.5	5.0	0.5	C242E562-20****+++
0.0068	7.2	6.5	2.5	5.0	0.5	C242E682-20****+++
0.0082	7.2	6.5	2.5	5.0	0.5	C242E822-20****+++
0.010	7.2	6.5	2.5	5.0	0.5	C242E103-20****+++
0.012	7.2	6.5	2.5	5.0	0.5	C242E123-20****+++
0.015	7.2	6.5	2.5	5.0	0.5	C242E153-20****+++
0.018	7.2	6.5	2.5	5.0	0.5	C242E183-20****+++
0.022	7.2	7.5	3.5	5.0	0.5	C242E223-20****+++
0.027	7.2	7.5	3.5	5.0	0.5	C242E273-20****+++
0.033	7.2	7.5	3.5	5.0	0.5	C242E333-20****+++
0.039	7.2	7.5	3.5	5.0	0.5	C242E393-20****+++
0.047	7.2	9.5	4.5	5.0	0.6	C242E473-20****+++
0.056	7.2	9.5	4.5	5.0	0.6	C242E563-20****+++
0.068	7.2	9.5	4.5	5.0	0.6	C242E683-20****+++
0.082	7.2	10.0	5.0	5.0	0.6	C242E823-20****+++
0.10	7.2	10.0	5.0	5.0	0.6	C242E104-20****+++
0.12	7.2	11.0	6.0	5.0	0.6	C242E124-20****+++
0.15	7.2	11.0	6.0	5.0	0.6	C242E154-20****+++

400Vdc (200Vac)						
C <sub>N</sub> (μF)	W	H	T	P	d	产品代码
0.0010	7.2	6.5	2.5	5.0	0.5	C242G102-20****+++
0.0012	7.2	6.5	2.5	5.0	0.5	C242G122-20****+++
0.0015	7.2	6.5	2.5	5.0	0.5	C242G152-20****+++
0.0018	7.2	6.5	2.5	5.0	0.5	C242G182-20****+++
0.0022	7.2	6.5	2.5	5.0	0.5	C242G222-20****+++
0.0027	7.2	6.5	2.5	5.0	0.5	C242G272-20****+++
0.0033	7.2	6.5	2.5	5.0	0.5	C242G332-20****+++
0.0039	7.2	6.5	2.5	5.0	0.5	C242G392-20****+++
0.0047	7.2	6.5	2.5	5.0	0.5	C242G472-20****+++
0.0056	7.2	7.5	3.5	5.0	0.5	C242G562-20****+++
0.0068	7.2	7.5	3.5	5.0	0.5	C242G682-20****+++
0.0082	7.2	7.5	3.5	5.0	0.5	C242G822-20****+++
0.010	7.2	7.5	3.5	5.0	0.5	C242G103-20****+++
0.012	7.2	9.5	4.5	5.0	0.6	C242G123-20****+++
0.015	7.2	9.5	4.5	5.0	0.6	C242G153-20****+++
0.018	7.2	9.5	4.5	5.0	0.6	C242G183-20****+++
0.022	7.2	10.0	5.0	5.0	0.6	C242G223-20****+++
0.027	7.2	11.0	6.0	5.0	0.6	C242G273-20****+++
0.033	7.2	11.0	6.0	5.0	0.6	C242G333-20****+++
0.039	7.2	11.0	6.0	5.0	0.6	C242G393-20****+++
0.047	7.2	11.0	6.0	5.0	0.6	C242G473-20****+++

备注: 1."-"表示容量偏差。 M=±20%,K=±10%,J=±5%

2."\*\*\*\*"表示引线加工和包装代码(见 table 1)。



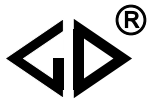

### I 型 (高可靠性)

500Vdc (220Vac)						
C <sub>N</sub> (μF)	W	H	T	P	d	产品代码
0.0010	7.2	6.5	2.5	5.0	0.5	C242H102-20****+++
0.0012	7.2	6.5	2.5	5.0	0.5	C242H122-20****+++
0.0015	7.2	6.5	2.5	5.0	0.5	C242H152-20****+++
0.0018	7.2	6.5	2.5	5.0	0.5	C242H182-20****+++
0.0022	7.2	6.5	2.5	5.0	0.5	C242H222-20****+++
0.0027	7.2	6.5	2.5	5.0	0.5	C242H272-20****+++
0.0033	7.2	7.5	3.5	5.0	0.5	C242H332-20****+++
0.0039	7.2	7.5	3.5	5.0	0.5	C242H392-20****+++
0.0047	7.2	7.5	3.5	5.0	0.5	C242H472-20****+++
0.0056	7.2	7.5	3.5	5.0	0.5	C242H562-20****+++
0.0068	7.2	9.5	4.5	5.0	0.6	C242H682-20****+++
0.0082	7.2	9.5	4.5	5.0	0.6	C242H822-20****+++
0.010	7.2	9.5	4.5	5.0	0.6	C242H103-20****+++
0.012	7.2	9.5	4.5	5.0	0.6	C242H123-20****+++
0.015	7.2	10.0	5.0	5.0	0.6	C242H153-20****+++
0.018	7.2	11.0	6.0	5.0	0.6	C242H183-20****+++
0.022	7.2	11.0	6.0	5.0	0.6	C242H223-20****+++
0.027	7.2	11.0	6.0	5.0	0.6	C242H273-20****+++

630Vdc (220Vac)						
C <sub>N</sub> (μF)	W	H	T	P	d	产品代码
0.0010	7.2	6.5	2.5	5.0	0.5	C242J102-20****+++
0.0012	7.2	6.5	2.5	5.0	0.5	C242J122-20****+++
0.0015	7.2	6.5	2.5	5.0	0.5	C242J152-20****+++
0.0018	7.2	7.5	3.5	5.0	0.5	C242J182-20****+++
0.0022	7.2	7.5	3.5	5.0	0.5	C242J222-20****+++
0.0027	7.2	7.5	3.5	5.0	0.5	C242J272-20****+++
0.0033	7.2	7.5	3.5	5.0	0.5	C242J332-20****+++
0.0039	7.2	7.5	3.5	5.0	0.5	C242J392-20****+++
0.0047	7.2	9.5	4.5	5.0	0.6	C242J472-20****+++
0.0056	7.2	9.5	4.5	5.0	0.6	C242J562-20****+++
0.0068	7.2	9.5	4.5	5.0	0.6	C242J682-20****+++
0.0082	7.2	9.5	4.5	5.0	0.6	C242J822-20****+++
0.010	7.2	10.0	5.0	5.0	0.6	C242J103-20****+++
0.012	7.2	11.0	6.0	5.0	0.6	C242J123-20****+++
0.015	7.2	11.0	6.0	5.0	0.6	C242J153-20****+++
0.018	7.2	11.0	6.0	5.0	0.6	C242J183-20****+++

备注：1.”-”表示容量偏差。 M=±20%,K=±10%,J=±5%

2.”\*\*\*\*”表示引线加工和包装代码（见 table 1）。

### ■ 最大电压(Vr.m.s)/频率表

#### II 型

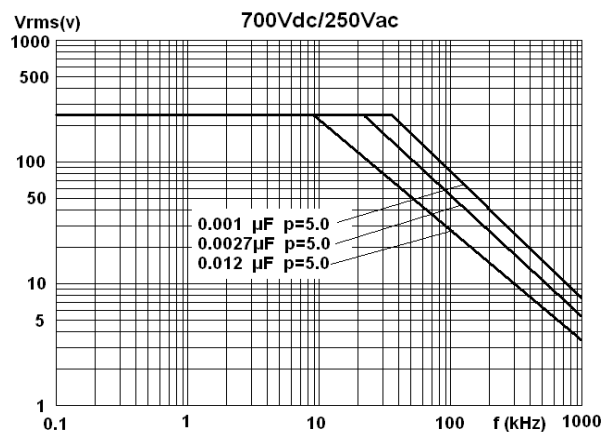
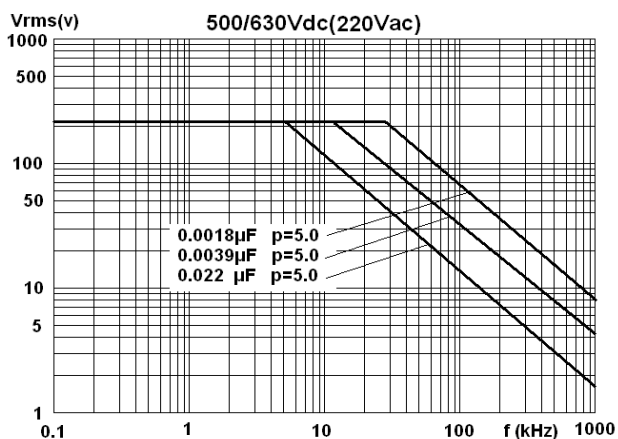
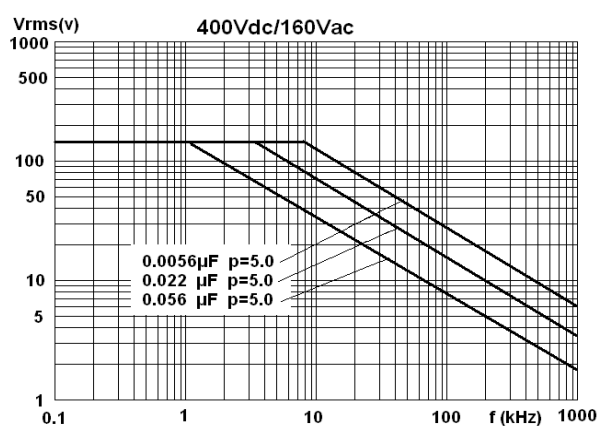
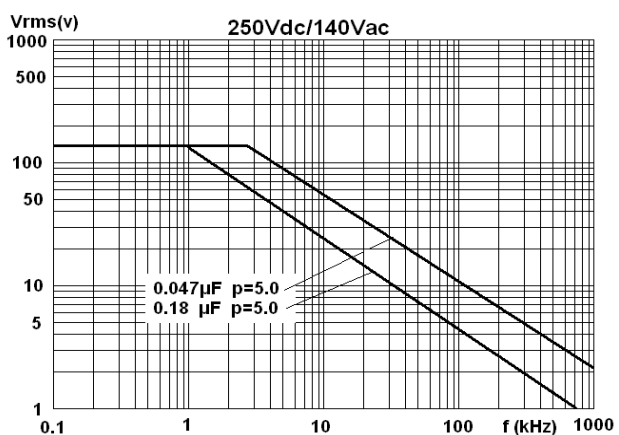
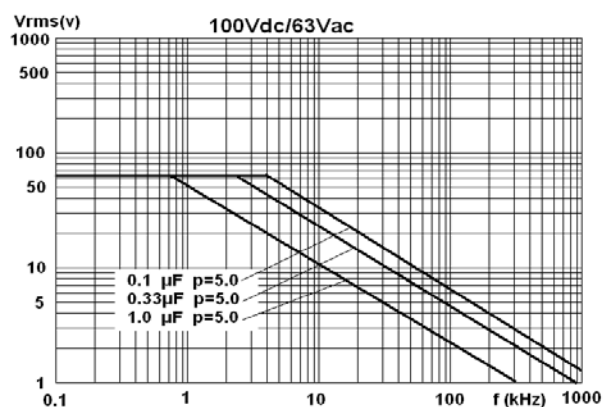
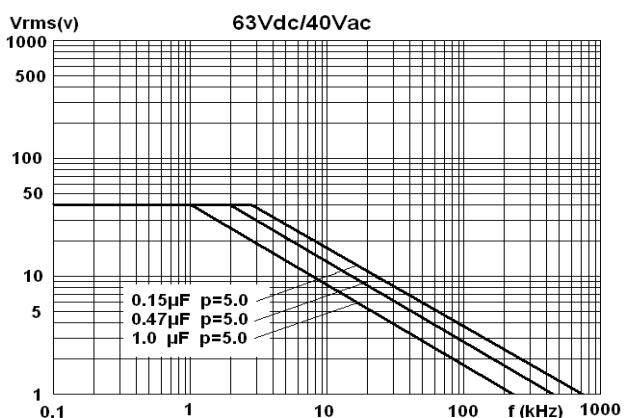

备注：正弦波，环境温度 $\leq 85^{\circ}\text{C}$ ，产品内部温升 $\Delta T=15^{\circ}\text{C}$ ，脚距单位为 mm。

### ■ 最大电压(Vr.m.s)/频率表

I 型

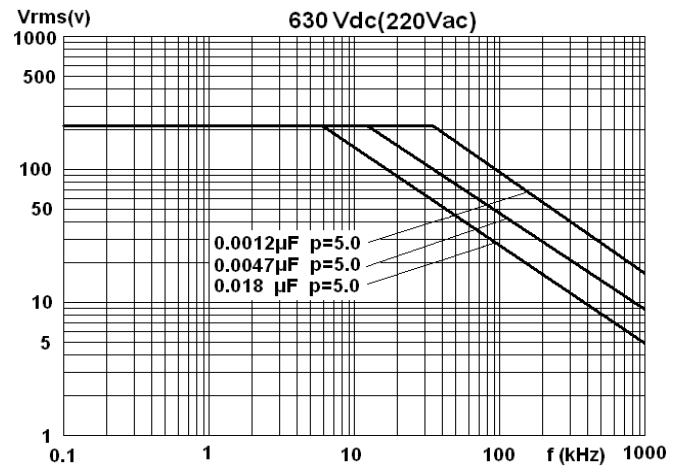
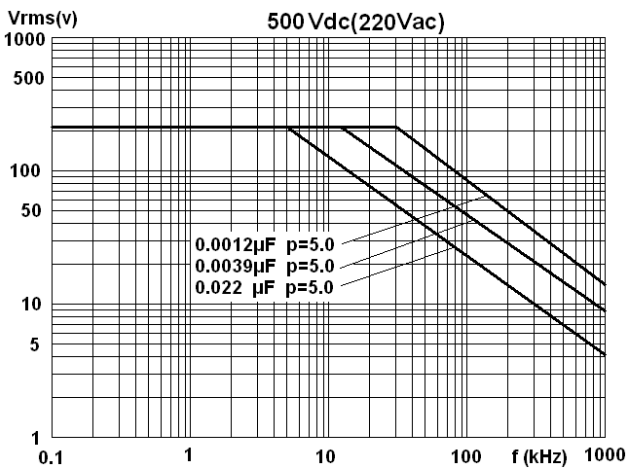
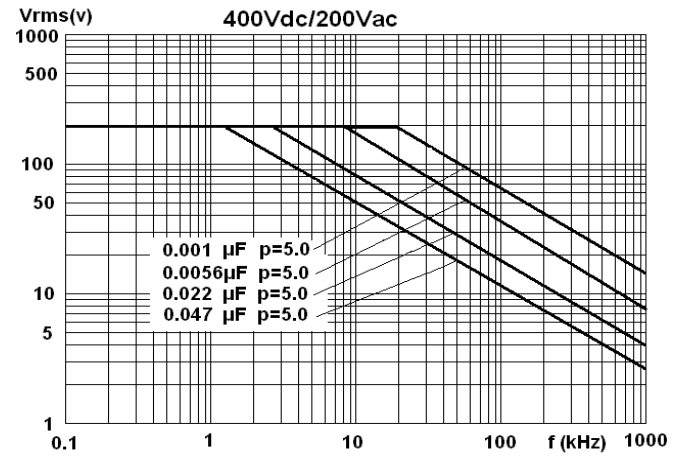
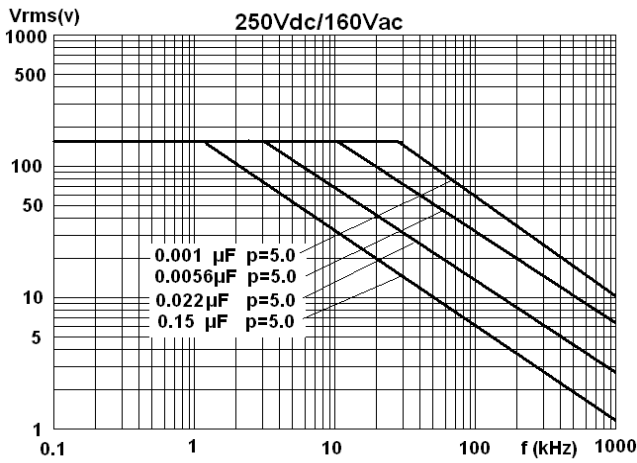
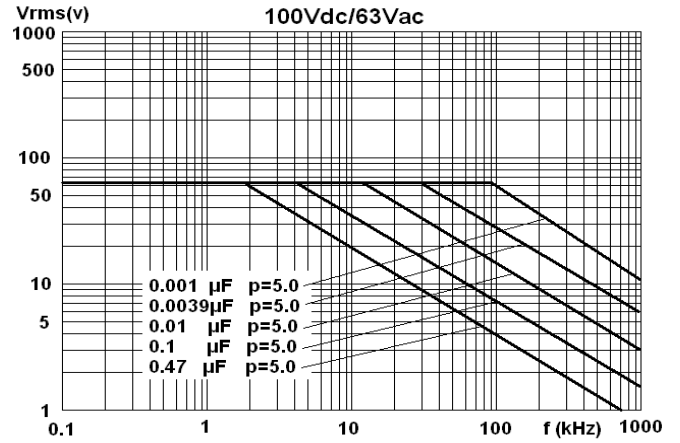
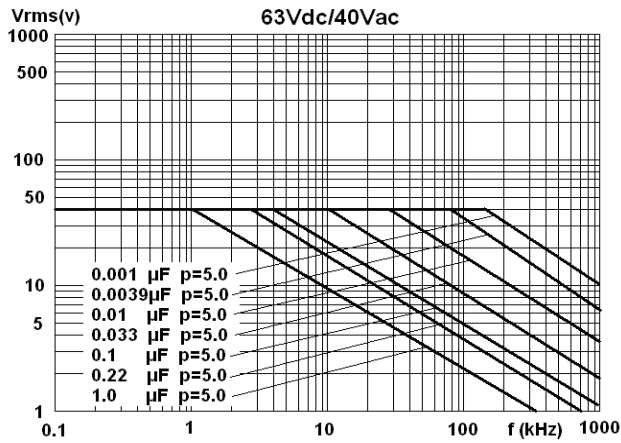

备注：正弦波，环境温度 $\leq 85^{\circ}\text{C}$ ，产品内部温升 $\Delta T=15^{\circ}\text{C}$ ，脚距单位为 mm。

### 测试方法及性能

序号	项目	性能	测试方法(IEC 60384-2)
1	电容量偏差	J( $\pm 5\%$ ), K( $\pm 10\%$ ), M( $\pm 20\%$ )	1kHz, 3% $U_R$ (Vrms) max.
2	损耗角正切	tg $\delta \leq 0.0100$ ( 1kHz) tg $\delta \leq 0.0150$ ( 10kHz) tg $\delta \leq 0.0300$ (100kHz, C<0.1 $\mu$ F)	$\leq 3\%U_R$ (Vrms)或 1Vrms(取较小者) 1kHz 或 10kHz 或 100kHz
3	耐电压	无击穿或飞弧	1.4 $U_R$ , 5s
4	绝缘电阻	$U_R \leq 100V$ $C_N \leq 0.33\mu F$ , $\geq 15\ 000M\Omega$ $C_N > 0.33\mu F$ , $\geq 5\ 000s$ $U_R > 100V$ $C_N \leq 0.33\mu F$ , $\geq 3\ 0000M\Omega$ $C_N > 0.33\mu F$ , $\geq 10\ 000s$	$U_R \leq 100V$ , 充电电压 10V $U_R > 100V$ , 充电电压 100V 20°C, 充电 1min 后测量
5	可焊性	镀锡良好	焊料温度: 245°C $\pm 5^\circ C$ 浸渍时间: 2.0s $\pm 0.5s$
6	初始测量	电容量、损耗角正切(10kHz)	
	引出端强度	外观无可见损伤	拉力试验 $U_{a1}$ : 拉力: $\phi d = 0.5mm$ , 5N $\phi d = 0.6mm$ , 10N 弯曲试验 $U_b$ : 弯力: $\phi d = 0.5mm$ , 2.5N $\phi d = 0.6mm$ , 5N 每个方向上连续进行二次弯曲
	耐焊接热	外观无可见损伤, 标识清晰	焊料温度: 260°C $\pm 5^\circ C$ 浸渍时间: 10s $\pm 1s$
	最后测量	电容量: $\Delta C/C \leq$ 初始测量值的 $\pm 2\%$ 损耗角正切: tg $\delta$ 的增加 $\leq 0.003$ (10kHz)	
7	元件耐溶剂	尺寸符合表一的要求, 电容器重量变化不超过 1%	溶剂: 工业异丙醇 溶剂温度: 23°C $\pm 5^\circ C$ 浸渍时间: 5min $\pm 0.5min$ 恢复时间: 48h
8	初始测量	电容量、损耗角正切(10kHz)	
	温度快速变化	外观无可见损伤	$\theta_A = -55^\circ C$ , $\theta_B = +125^\circ C$ 5次循环, 持续时间: t=30min
	振动	外观无可见损伤	振幅 0.75mm 或加速度 98m/s <sup>2</sup> (取严酷度较小者), 频率 10Hz~500Hz 三个方向, 每个方向 2h, 共 6h
	碰撞	外观无可见损伤	4000次, 加速度 390m/s <sup>2</sup> , 脉冲持续时间: 6ms
	最后测量	电容量: $\Delta C/C \leq$ 初始测量值的 $\pm 5\%$ 损耗角正切: tg $\delta$ 的增加 $\leq 0.003$ (10kHz) 绝缘电阻 IR: $\geq$ 额定值的 50%	
9	气候顺序	初始测量	电容量、损耗角正切(10kHz)
		干热	+125°C, 16h
		循环湿热	试验 Db, 严酷度 b, 第一次循环
		寒冷	-55°C, 2h

序号	项目	性能	测试方法 (IEC 60384-2)
9	气候顺序		
	低气压	在试验的最后 1min, 施加 $U_R$ 无永久性击穿, 飞弧或外壳的有害变形;	$15^{\circ}\text{C} \sim 35^{\circ}\text{C}$ , 8.5kPa, 1h,
	循环湿热		试验 Db, 严酷度 b, 其余循环, 在试验结束后, 在试验结束后, 施加 $U_R$ 1 分钟
	最后测量	外观无可见损伤, 标志清晰, 电容量变化: $\Delta C/C \leq$ 初始测量值的 $\pm 5\%$ 损耗角正切: $\text{tg}\delta$ 的增加 $\leq 0.005(10\text{kHz})$ 绝缘电阻 IR: $\geq$ 额定值的 50%	
10	稳态湿热	外观无可见损伤, 标志清晰 电容量变化: $\Delta C/C \leq$ 初始测量值的 $\pm 5\%$ 损耗角正切(1kHz): $\text{tg}\delta$ 的增加 $\leq 0.005$ 绝缘电阻 IR: $\geq$ 额定值的 50%	温度: $40^{\circ}\text{C} \pm 2^{\circ}\text{C}$ 湿度: $93 \pm 2\% \text{RH}$ 持续时间: 56 天
11	耐久性	电容量变化: $\Delta C/C \leq$ 初始测量值的 $\pm 5\%$ 损耗角正切: $\text{tg}\delta$ 的增加 $\leq 0.003(10\text{kHz})$ 绝缘电阻 IR: $\geq$ 额定值的 50%	温度: $+85^{\circ}\text{C}/+125^{\circ}\text{C}$ 施加电压: $1.25 \times U_R / 1.25 \times U_c$ ( $U_c=0.5U_R$ ) 时间: 2 000h
12	随温度而定的特性	在 b, d, f 点上进行电容量测量: 在下限类别温度 $-55^{\circ}\text{C}$ 时的特性: $-10\% \leq (C_b - C_d) / C_d \leq 0\%$ 在上限类别温度 $+105^{\circ}\text{C}$ 时的特性: $0\% \leq (C_f - C_d) / C_d \leq +10\%$ I.R. $\geq 75\text{M}\Omega$ ( $U_R \leq 100\text{V}, C \leq 0.33\mu\text{F}$ ) $\geq 25\text{s}$ ( $U_R \leq 100\text{V}, C > 0.33\mu\text{F}$ ) $\geq 150\text{M}\Omega$ ( $U_R > 100\text{V}, C \leq 0.33\mu\text{F}$ ) $\geq 50\text{s}$ ( $U_R > 100\text{V}, C > 0.33\mu\text{F}$ )	静态法, 电容器依次保持在下述 每个温度: a. $(20 \pm 2)^{\circ}\text{C}$ , b. $(-55 \pm 2)^{\circ}\text{C}$ , d. $(20 \pm 2)^{\circ}\text{C}$ , f. $(+105 \pm 2)^{\circ}\text{C}$ , g. $(20 \pm 2)^{\circ}\text{C}$
13	充电和放电	电容量: $\Delta C/C \leq$ 初始测量值的 $\pm 3\%$ 损耗角正切: $\text{tg}\delta$ 的增加 $\leq 0.003(10\text{kHz})$ 绝缘电阻 IR: $\geq$ 额定值的 50%	次数: 10 000 次 充电持续时间: 0.5s 放电持续时间: 0.5s 充电电压为额定电压 充电电阻: $220/C_N(\Omega)$ 或电流 $\leq 1\text{A}$ (取电流较小者) 放电电阻: $R = U_R / (C_N \times dU/dt)$ $C_N$ 为标称电容量( $\mu\text{F}$ )

注: 请按照顺序进行测试。

### ■ 品质保证 (产品出厂检查) 试验

检查项目 (每批)	检查水平 (GB 2828)	
	IL	AQL
外观检查	S-4	1.5%
外形尺寸		
电容量	II	0.65%
损耗角正切		
耐电压		
绝缘电阻		
可焊性	S-3	2.5%

## ■ 印章

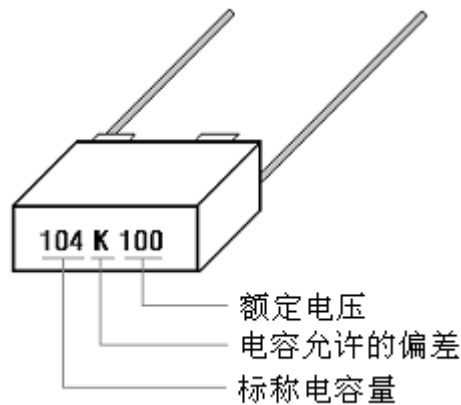

## ■ 塑料外壳电容器径向编带说明

### ▲ 外形图



图 1

### ▲ 编带尺寸表 (mm)

技术指标名称	代号	尺寸	
		P=5.0	误差
编带类型	—	图 1	—
产品代码 Digit12-15	Ammo-pack	A201	
电容器间距	P <sub>3</sub>	12.7	±1.0
送带孔距	P <sub>0</sub>	12.7	±0.3
引出线位置	P <sub>1</sub>	3.85	±0.7
电容器本体位置	P <sub>2</sub>	6.35	±1.3
引出线间距	F**	5.0	+0.6 -0.1
电容器侧面倾斜	△S	0	±2.0
电容器底部至带孔中心距离	H***	18.5	±0.5
纸带宽度	W	18.0	+1.0 -0.5
胶带纸宽度	W <sub>0</sub>	6min	—
送带孔位置	W <sub>1</sub>	9.0	±0.5
胶带纸位置	W <sub>2</sub>	3max	—
送带孔直径	D <sub>0</sub>	4.0	±0.2
编带总厚度	t	0.7	±0.2

### ▲ 包装数量

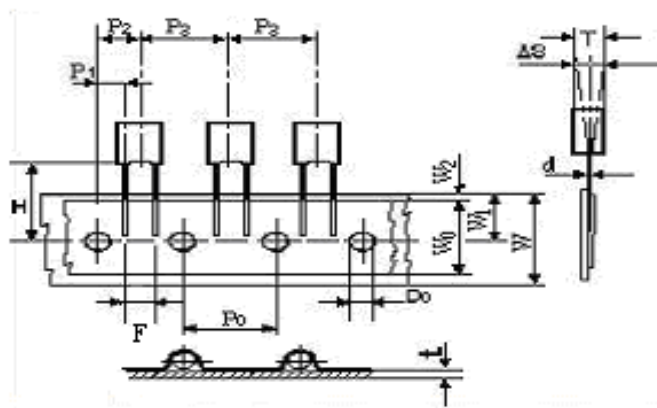
脚距 P (mm)	壳厚 T(mm)	弹带编带包装 (pcs/box)	
		国内	国外
5.0	2.5	2 500	2 000
	3.5	1 700	1 500
	4.5	1 400	1 300
	5.0	1 200	1 000
	6.0	1 000	800

## ■ 包装箱尺寸(mm)

### 1. 散装外包装箱尺寸

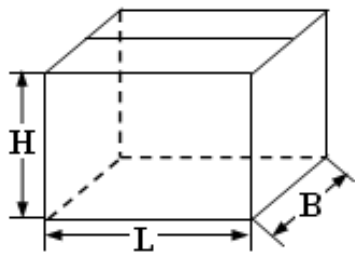

L:375±5  
B:375±5  
H:265±5

### 2. 散装内包装箱尺寸

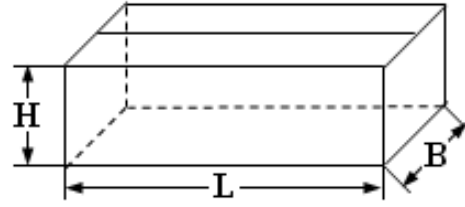

L:355±3  
B:175±3  
H:118±3

### 3. 径向编带包装箱尺寸

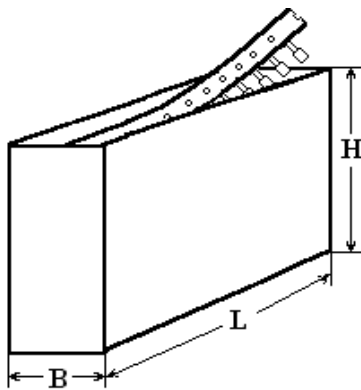

L:330±3  
B:48±3  
H:260±3

## X-ON Electronics

Largest Supplier of Electrical and Electronic Components

*Click to view similar products for [Film Capacitors](#) category:*

*Click to view products by [FARATRONIC](#) manufacturer:*

Other Similar products are found below :

[F339X134748MIP2T0](#) [F450KG153J250ALH0J](#) [750-1018](#) [FKP1-1500160010P15](#) [FKP1R031007D00JYSD](#) [FKP1R031507E00JYSD](#)  
[FKP1U024707E00KYSD](#) [82DC4100CK60J](#) [82EC1100DQ50K](#) [PFR5101J100J11L16.5TA18](#) [PME261JB5220KR19T0](#) [A451GK223M040A](#)  
[A561ED221M450A](#) [QXJ2E474KTPT](#) [QXL2B333KTPT](#) [R49AN347000A1K](#) [EEC2G505HQA406](#) [B25668A6676A375](#) [B25673A4282E140](#)  
[BFC233868148](#) [BFC2370GC222](#) [C3B2AD44400B20K](#) [C4ASWBU3220A3EK](#) [CB027C0473J--](#) [CB177I0184J--](#) [CB182K0184J--](#) [23PW210](#)  
[950CQW5H-F](#) [SBDC3470AA10J](#) [SCD105K122A3-22](#) [2N3155](#) [A571EH331M450A](#) [FKP1-2202KV5P15](#) [FKS3-680040010P10](#)  
[QXL2E473KTPT](#) [445450-1](#) [B25669A3996J375](#) [46KI322000M1M](#) [46KR415050M1K](#) [4BSNBX4100ZBFJ](#) [MKP383510063JKP2T0](#)  
[MKPY2-.02230020P15](#) [MKT 1813-368-015](#) [4055292001](#) [46KN410000N1K](#) [EEC2E106HQA405](#) [EEC2G205HQA402](#) [EEC2G805HQA415](#)  
[P409CP224M250AH470](#) [82EC2150DQ50K](#)