

◆ 用途

主要应用于各种脉冲点火器、负离子发生器、小型马达控制器、漏电保护器、灯具继电器激励器等线路功率控制。

◆ 特征

采用先进的玻璃钝化工艺，较低的通态压降，高的可靠性、稳定性

◆ 极限值

名称	符号	规范值	单位	测试条件
断态重复峰值电压	V_{DRM}/V_{RRM}	600	V	
通态均方根电流	$I_{T(RMS)}$	1	A	$T_c=105^{\circ}C$
浪涌电流	I_{TSM}	8.5	A	正弦波 60Hz $t=16.7ms$
	I^2t	0.35	A^2s	$t_p=10ms$
通态电流临界上升率	di/dt	20	$A/\mu s$	$I_G=2I_{GT}$ $t_r \leq 100ns$ $F=120Hz$
门极峰值电流	I_{GM}	1	A	$T_j=125^{\circ}C$ $t_p=20\mu s$
门极峰值电压	V_{GM}	5	V	$T_j=125^{\circ}C$
门极峰值功率	P_{GM}	5	W	$T_j=125^{\circ}C$
平均门极功率	$P_{G(AV)}$	1	W	$T_j=125^{\circ}C$
结温	T_j	125	$^{\circ}C$	
贮存温度	T_{stg}	-40~150	$^{\circ}C$	

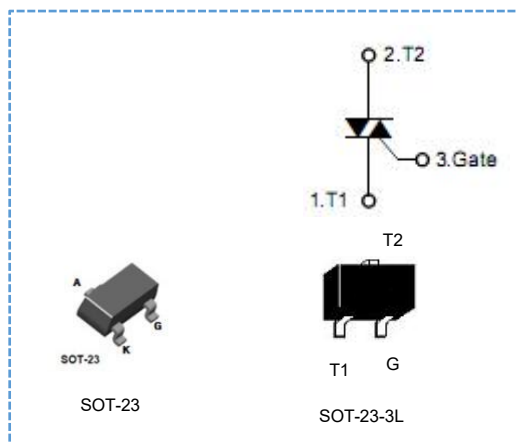

◆ 电特性

名称	符号	测试条件	象限		单位	
断态重复峰值电流	I_{DRM}	$V_{DRM}=V_{RRM}$ $T_j=25^{\circ}C$	I - III-IV	MAX	5	μA
		$V_{DRM}=V_{RRM}$ $T_j=125^{\circ}C$		MAX	1	mA
通态电压	V_{TM}	$I_T=1.4A$ $T_j=25^{\circ}C$		MAX	1.5	V
维持电流	I_H	$I_{GT}=500mA$		MAX	10	mA
擎住电流	I_L	$I_G=1.2I_{GT}$	II	MAX	15	mA
			I - III-IV		25	mA
门极触发电流	I_{GT}	$V_D=12V$ $R_L=30\Omega$	I - II-III-IV	MAX	10	mA
门极触发电压	V_{GT}		I - II-III-IV		1.3	V
门极不触发电压	V_{GD}	$V_D=V_{DRM}$ $R_L=3.3K\Omega$ $T_j=125^{\circ}C$		MIN	0.2	V
断态电压临界上升率	dV/dt	$V_{DM}=67\%V_{DRM}$ Gate open $T_j=125^{\circ}C$		MIN	10	$V/\mu s$
换向电压临界上升率	$(dV/dt)_C$	$(di/dt)_C=5.3A/ms$ Gate open $T_j=125^{\circ}C$		MIN	2	$V/\mu s$

◆ 产品包装

封装形式	数量	包装材质
SOT-23/SOT-23-3L	盘装：3000/盘、30k/盒、120k/箱	盒/箱
发货方式	快 递	

◆ 产品保管条件

温度	10-30°C
湿度	<60%
放置期限	一年
保管状态	仓储

◆ 特性数据

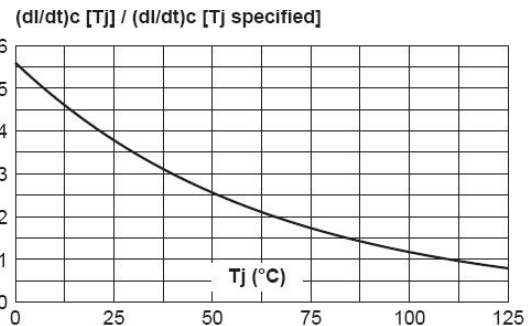
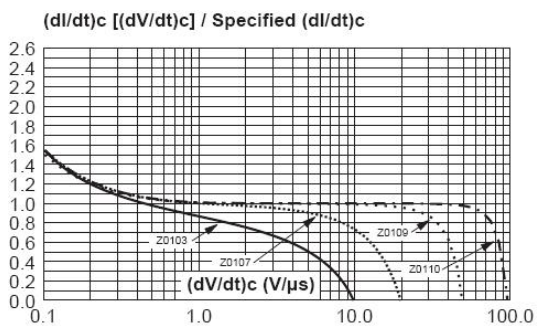
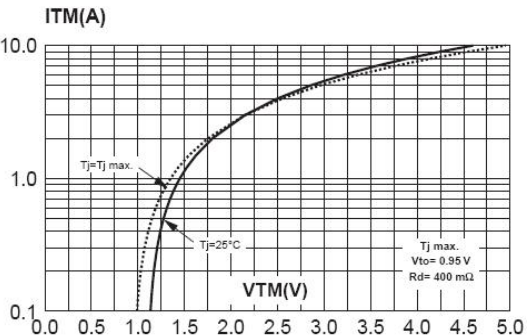
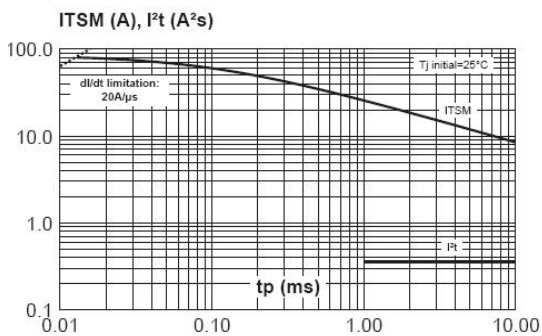
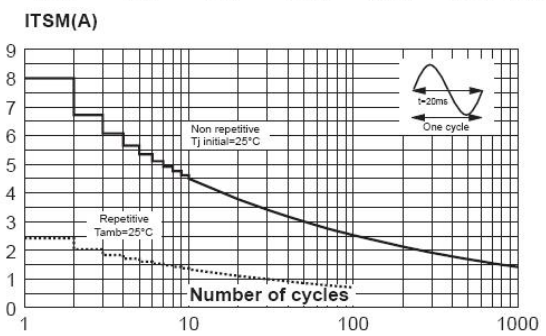
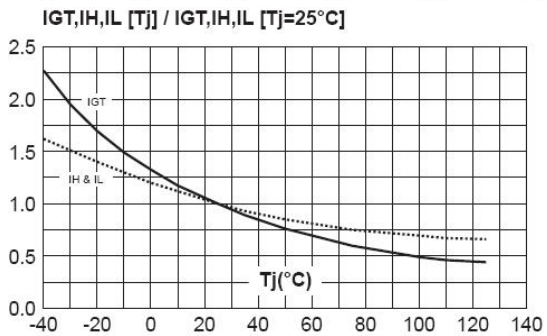
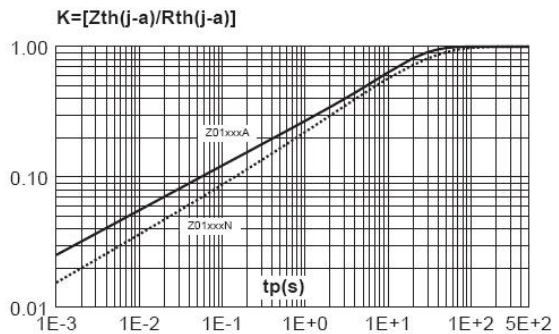
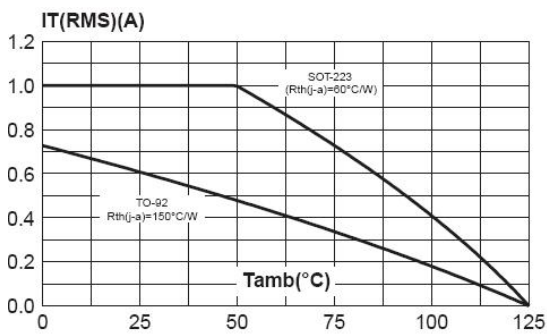
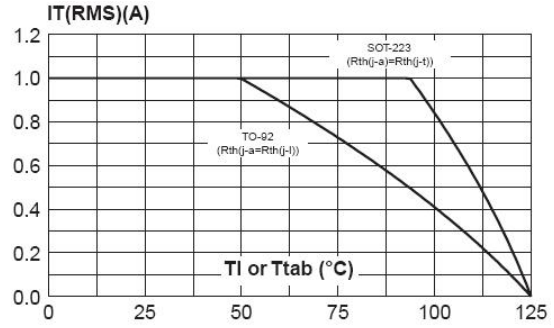
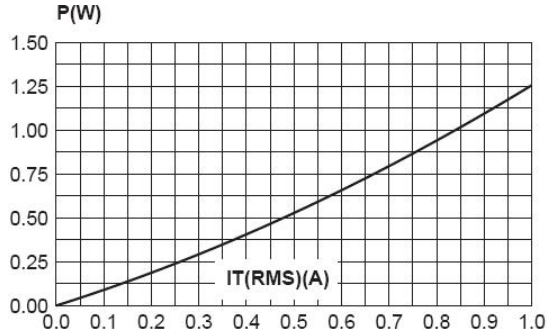

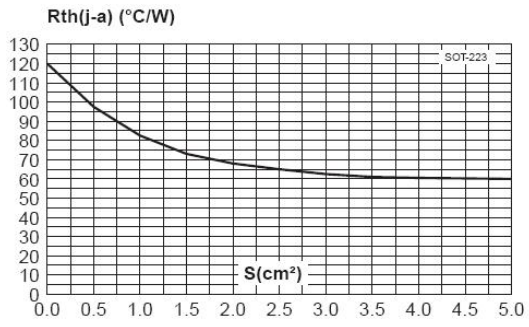

◆ 产品尺寸

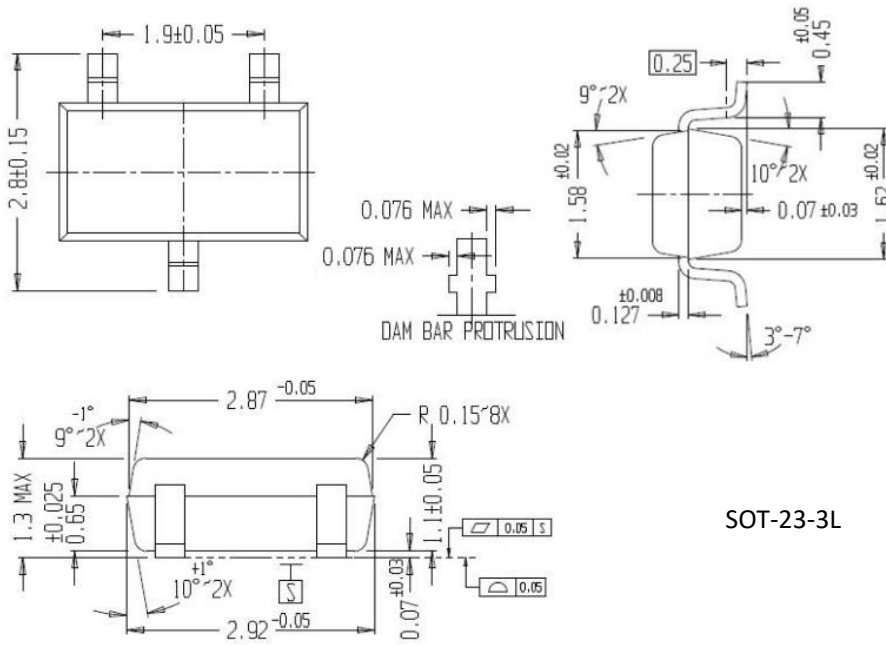

SOT-23-3L

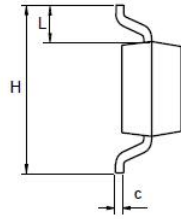
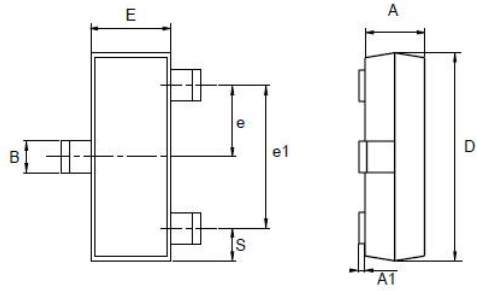

SOT-23

REF.	DIMENSIONS			
	Millimeters		Inches	
	Min.	Max.	Min.	Max.
A	0.89	1.4	0.035	0.055
A1	0	0.1	0	0.004
B	0.3	0.51	0.012	0.02
c	0.085	0.18	0.003	0.007
D	2.75	3.04	0.108	0.12
e	0.85	1.05	0.033	0.041
e1	1.7	2.1	0.067	0.083
E	1.2	1.6	0.047	0.063
H	2.1	2.75	0.083	0.108
L	0.6 typ.		0.024 typ.	
S	0.35	0.65	0.014	0.026

X-ON Electronics

Largest Supplier of Electrical and Electronic Components

Click to view similar products for [Triacs](#) category:

Click to view products by [Haoruijia](#) manufacturer:

Other Similar products are found below :

[BT137-600-0Q](#) [OT415Q](#) [2N6075A](#) [NTE5688](#) [BTA2008W-800D,135](#) [D31410](#) [ACS102-5T1](#) [ACS102-5TA](#) [MAC97A4G](#) [Z0107MAG](#)
[Z0107MARL1G](#) [Z0109MARLRPG](#) [MAC97A8-TA](#) [BT131W-800](#) [BT138S-800E](#) [BT137S-800E](#) [BT136S-600D](#) [BTA08-600TWRG](#)
[X0405MF-252](#) [MAC97A8-23-3L](#) [MCR100-8-23-3L](#) [BTA24-800B](#) [BT151-600R](#) [BT131](#) [BTA41-1200B](#) [MCR16](#) [MCR100-8](#) [MCR16](#)
[BT131-800D](#) [BT134-800E](#) [BT138-800E](#) [MCR100-8](#) [BTA12-800BWRG\(UMW\)](#) [BTA24-600BWRG\(UMW\)](#) [BTA24-800BWRG\(UMW\)](#)
[BTA12-600BWRG\(UMW\)](#) [BTA16-600CRG\(UMW\)](#) [BTA12-600CRG\(UMW\)](#) [BS61089B-8](#) [BT134W-600E](#) [BT134-600E](#) [JR0405S3](#)
[BCR12PM](#) [MAC97A6](#) [BTA24-800CRG\(UMW\)](#) [BTA16-600BRG\(UMW\)](#) [BTA16-800BWRG\(UMW\)](#) [Z0109-NN](#) [BTA41](#) [MCR100-8U](#)