

修订 REV	标记 MARK	修改摘要 REVISION DESCRIPTION	签名 SIGNATURE	日期 DATE
AO		NEW DWG		2017-11-11

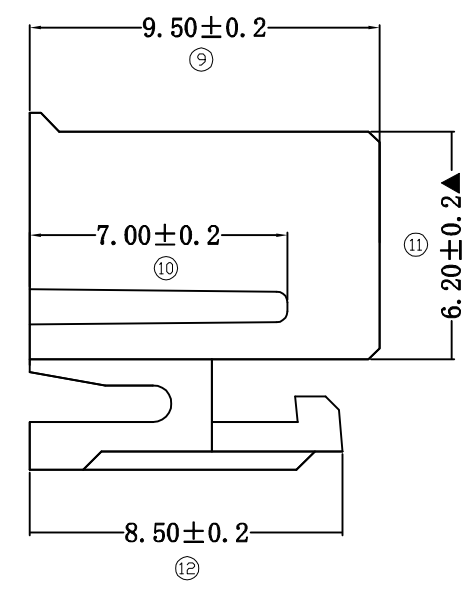
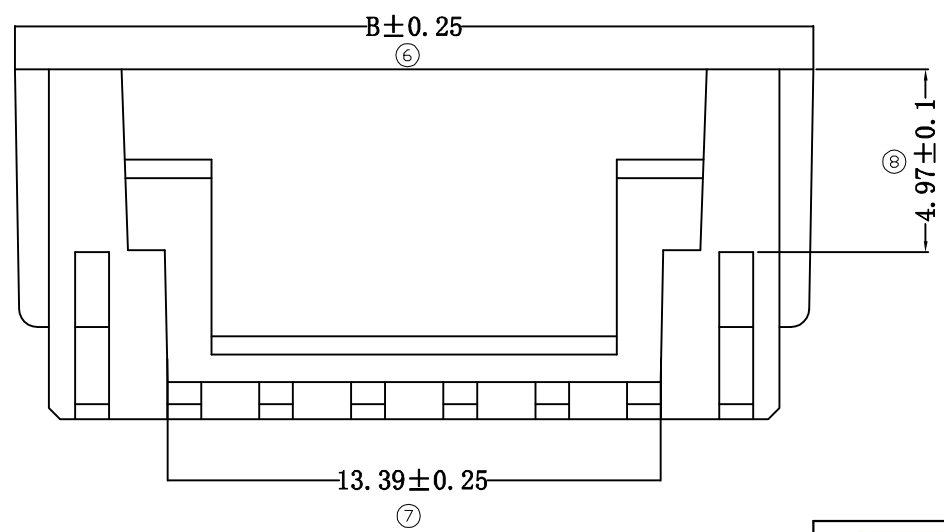
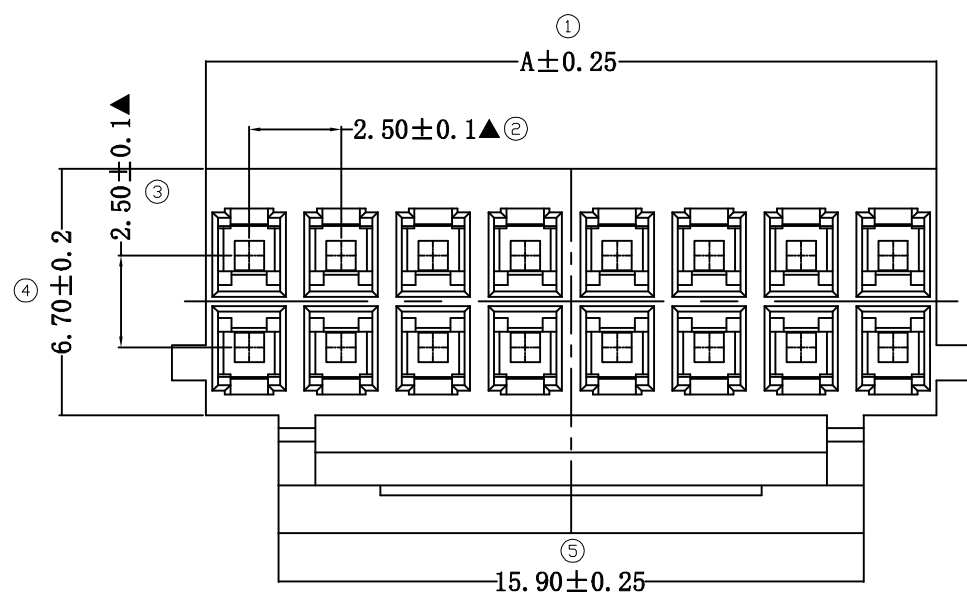

3	2X10P	24.85	26.70
2	2X9P	22.35	24.20
1	2X8P	19.85	21.70
序号	品名	A	B
		尺寸(mm)	

产品要求:

- 1、材质: PA66 黑色
UL94-V0;
- 2、尺寸: 所有尺寸均符合检测标准, ▲为重点尺寸;
- 3、包装: 最小包装量 1 K/包。

 深圳市华德共创科技有限公司 Shenzhen Huade co-create Technology Co.,LTD 电话: 0755-27129737 传真: 0755-29940187		TITLE: HXB2.5胶壳 产品名称:					
		PART NO: HDGC2522H-2xXP 产品编号:					
-TOLERANCES- UNLESS OTHERWISE SPECIFIED 公差参数表				DATE	SCALE	UNIT	CODE NUMBER
X.X	±0.30	X.X'	±3'	APPD: 核准: 谢亮	2017-11-11		
X.XX	±0.30	X.XX'	±2'	CHECK: 校对: 王建业	1:1	mm	A001
X.XXX	±0.10	X.XXX'	±1'	DRAW: 绘图: 黄艳兰			

修订 REV	标记 MARK	修改摘要 REVISION DESCRIPTION	签名 SIGNATURE	日期 DATE
AO		NEW DWG		2017-11-11

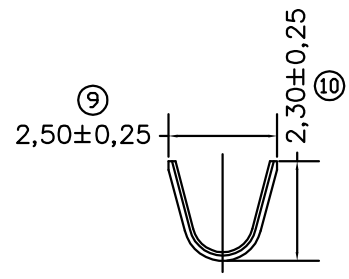
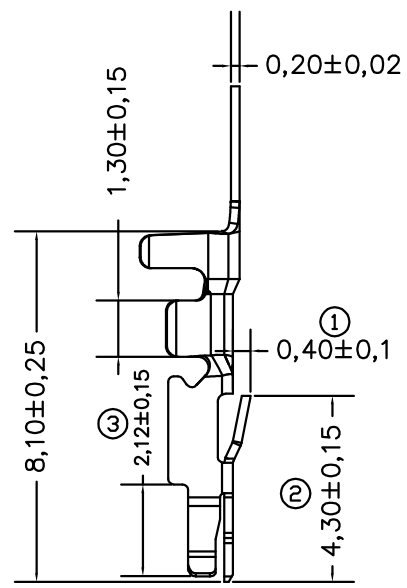
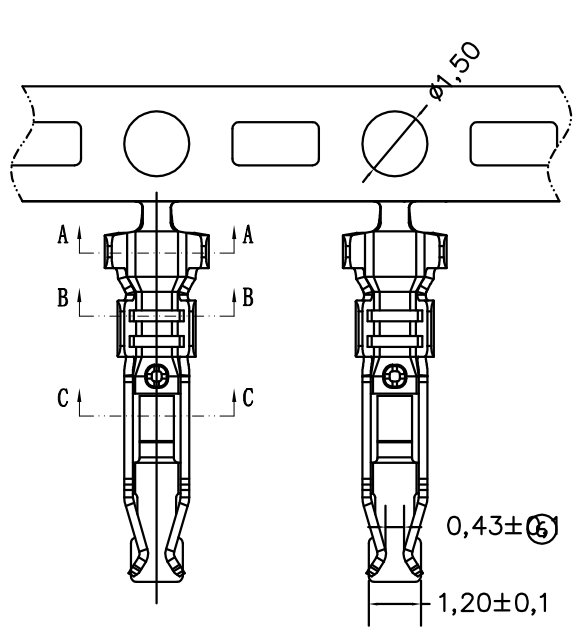

SECTION A-A

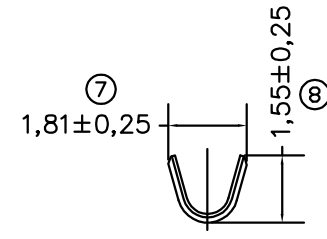

SECTION B-B

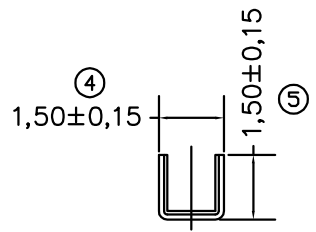

SECTION C-C

产品要求:

1. 材质要求: 磷铜C5191, 材厚: $T=0.20 \pm 0.02$ MM;
2. 包装要求: 每盘10K, 接头数不能超过2个;
3. 电镀要求: 先冲后镀, 镀全锡 $50 \sim 80 \mu$ ", Ni底 $20 \sim 40 \mu$ "; 盐雾实验为最少达到12小时以上。



深圳市华德共创科技有限公司
Shenzhen Huade co-create Technology Co.,LTD
电话: 0755-27129737 传真: 0755-29940187

-TOLERANCES- UNLESS OTHERWISE SPECIFIED 公差参数表				TITLE: 产品名称: HXB2.5-TER				
X.X	± 0.30	X.X*	$\pm 3^*$	APPD: 核准: 谢亮	PART NO: 产品编号: HDGC2522-T			
X.XX	± 0.30	X.XX*	$\pm 2^*$	CHECK: 校对: 王建业	DATE	SCALE	UNIT	CODE NUMBER
X.XXX	± 0.10	X.XXX*	$\pm 1^*$	DRAW: 绘图: 黄艳兰	2017-11-11	1:1	mm	A001

X-ON Electronics

Largest Supplier of Electrical and Electronic Components

Click to view similar products for [Headers & Wire Housings](#) category:

Click to view products by [HDGC](#) manufacturer:

Other Similar products are found below :

[0015917161](#) [0022155065](#) [57102-F02-18ULF](#) [58102-G61-06LF](#) [582553-1](#) [01.001.5753.1](#) [0050291907](#) [02.125.8002.8](#) [609-3404](#) [61062-3](#)
[CSU011177004](#) [622-0430](#) [622-3653LF](#) [63453-116](#) [636-1030](#) [636-1427](#) [636-3427](#) [636-4007](#) [641938-9](#) [65495-038](#) [65692-001LF](#) [65781-018](#)
[65781-047](#) [65817-010LF](#) [65817-015LF](#) [67095-007LF](#) [67601157](#) [68631-112](#) [68645-018](#) [699319-000](#) [70.362.1628.0](#) [70-4210](#) [70-4226B](#) [70-](#)
[4853B](#) [71.350.2428.0](#) [733-134](#) [733-162](#) [760-3052](#) [MHR-64-VUAL](#) [80.063.4001.1](#) [800-90-001-10-001000](#) [801-43-002-10-013000](#)
[801-43-006-10-002000](#) [803-43-024-10-001000](#) [803-93-012-10-001000](#) [8-1437020-4](#) [819-22-004-30-001101](#) [820-22-006-30-001101](#)
[820-22-008-30-001101](#) [821-22-002-10-001101](#)