

|                 |            |                              |                 |            |
|-----------------|------------|------------------------------|-----------------|------------|
| 修订<br>REV<br>NO | 标记<br>MARK | 修改摘要<br>REVISION DESCRIPTION | 签名<br>SIGNATURE | 日期<br>DATE |
|                 |            | NEW DWG                      |                 | 2016-03-12 |

测试条件:

- a. 100%短/断路测试。
- b. DC:300V AC:200V 绝缘阻抗:10MΩ
- c. 导通阻抗:≤5Ω
- d. 实机8K\*4K 60HZ视音频测试。

HDMI接线表

| P1 |  | P2 |
|----|--|----|
| 1  |  | 1  |
| 3  |  | 3  |
| 2  |  | 2  |
| 4  |  | 4  |
| 6  |  | 6  |
| 5  |  | 5  |
| 7  |  | 7  |
| 9  |  | 9  |
| 8  |  | 8  |
| 10 |  | 10 |
| 12 |  | 12 |
| 11 |  | 11 |
| 14 |  | 14 |
| 19 |  | 19 |
| 17 |  | 17 |
| 13 |  | 13 |
| 15 |  | 15 |
| 16 |  | 16 |
| 18 |  | 18 |
| 外壳 |  | 外壳 |

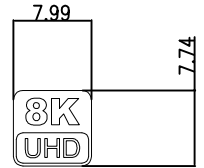
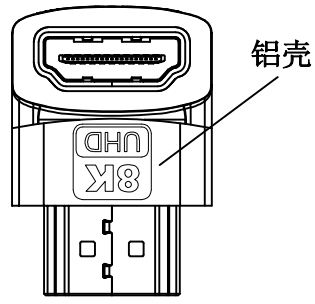
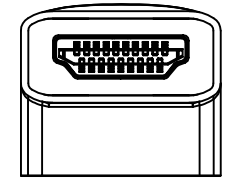
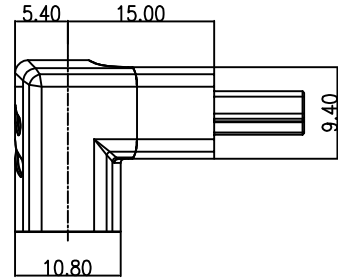
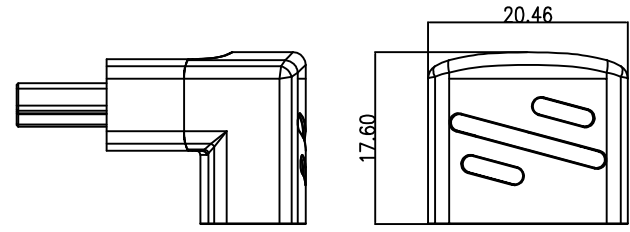
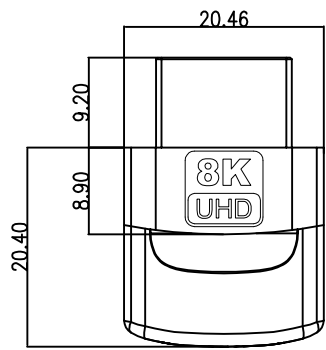

| 项目 | 材料    | 规格                                   | 单位  | 用量 |
|----|-------|--------------------------------------|-----|----|
| 7  | 包装    | 自封口拉链PE胶袋                            | pcs | 1  |
| 6  | PVC胶料 | 45P 加州65 N18P 环保胶料                   | g   | 6  |
| 5  | PE胶料  | PE低密度PE内模胶料                          | g   | 3  |
| 4  | 铝壳    | 阳极一氧高光黑色铝壳9.4mm*8.9mm*20.46mm 镭雕LOGO | pcs | 2  |
| 3  | PCBA  | 四层PCBA线路板                            | pcs | 1  |
| 2  | 插头    | HDMI AM 铁壳镀金 端子3U 夹板式                | pcs | 1  |
| 1  | 插头    | HDMI AF 铁壳镀金 端子3U 夹板式                | PCS | 1  |



深圳市华德共创科技有限公司  
Shenzhen Huade co-create Technology Co.,LTD  
电话: 0755-23304126 传真: 0755-29940187

|   |       |   |  |                   |                                  |       |      |             |
|---|-------|---|--|-------------------|----------------------------------|-------|------|-------------|
| -TOLERANCES-<br>UNLESS OTHERWISE SPECIFIED<br>公差参数表 |       |   | TITLE:<br>产品名称: 8K HDMI AM-AF转接头直弯 90° |                   |                                  |       |      |             |
| X.X   | ±0.30 | X.X*  | ±3°                                    | APPD:<br>核准:      | PART NO:<br>产品编号: HDMI-GD-142PWB |       |      |             |
| X.XX  | ±0.20 | X.XX*   | ±2°                                    | CHECK:<br>校对: 王建业 | DATE                             | SCALE | UNIT | CODE NUMBER |
| X.XXX   | ±0.10 | X.XXX*  | ±1°                                    | DRAW:<br>绘图: 黄艳兰  | 2016-03-12                       | 1:1   | mm   | A001        |

由 Autodesk 教育版产品制作

由 Autodesk 教育版产品制作

## X-ON Electronics

Largest Supplier of Electrical and Electronic Components

*Click to view similar products for [D-Sub Standard Connectors](#) category:*

*Click to view products by [HDGC](#) manufacturer:*

Other Similar products are found below :

[015-0339-000](#) [015-0341-000](#) [015-0349-000](#) [015-0350-000](#) [015-8544-011](#) [015-8755-001](#) [017041-0005](#) [020419-0104](#) [609-25P](#) [609-9P](#)  
[M24308/2-23Z](#) [CT0-24-10SC](#) [CT0-36-3PC](#) [CT0E20-8PS](#) [CT0F16S-1PS](#) [CT0TA16-11SXCA232](#) [CT1E20-19SS](#) [CT2-10SL-3SC](#) [CT2-14S-2PCA34](#) [CT2-18-11PCAU](#) [CT2-22-19SC](#) [CT2-36-5PC](#) [CT6-10SL-3SC](#) [CT6-10SL-4SC](#) [CT6-14S-2SC](#) [CT6-16-12SC](#) [CT6-18-10PSA206](#)  
[CT6-18-10PSA232](#) [CT6-18-11PXSA206](#) [CT6-18-11PXSA232](#) [CT6-22-10PS](#) [CT6-24-5PC](#) [CT6-9767-18-8-18-4SS](#) [CT6E14S-5SC](#)  
[CT6E14SA7SC](#) [CT6E20-14SS](#) [CT6E22-14PC](#) [CT6E22-14PS](#) [CT6E22-19PS](#) [CT6E22-22PS](#) [CT6E24-10SC](#) [CT6F16S-1SC](#) [CT6FA10SL-4PS](#)  
[CT6LA20-19PC](#) [CT6M20-19SS](#) [CT6NSB4-20-8SS](#) [CT6TC14S-6SCAU](#) [CT6TC14S-7PS](#) [6STD15SCT99S40X](#) [6STF09PCM05B70X](#)