

Apr.1.2019 Copyright 2019 HIROSE ELECTRIC CO., LTD. All Rights Reserved.
本製品を車載用途などの高い信頼性が求められる機器にご使用の際は、弊社までお問合せ下さい。

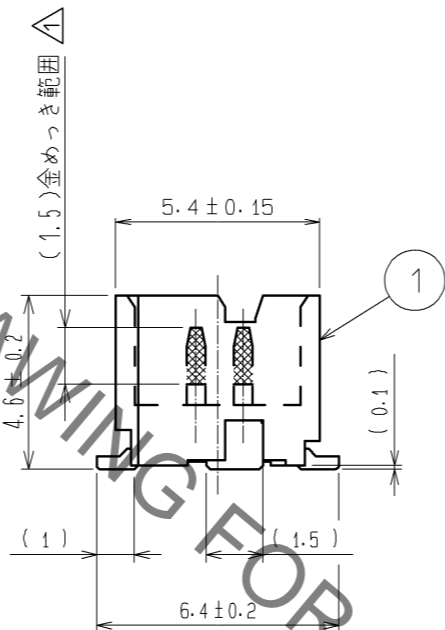

基板推奨パターン図 (FREE)

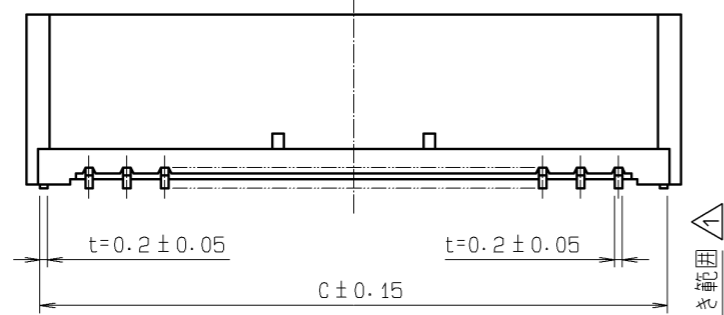
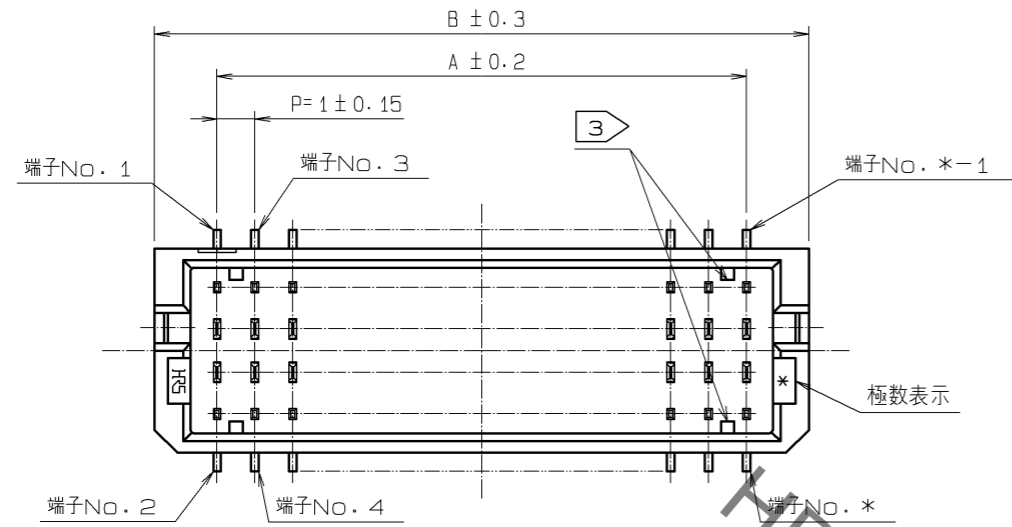
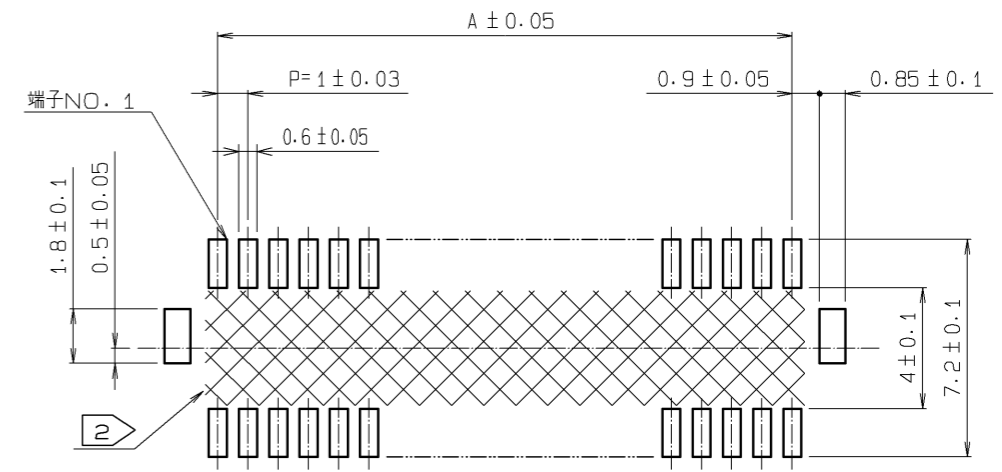

製品名	HRS NO.	極数	A	B	C
DF20F-10DP-1V(56)	CL686-0032-2-56	10	4.0	7.3	6.6
DF20F-20DP-1V(56)	CL686-0033-5-56	20	9.0	12.3	11.6
DF20F-30DP-1V(56)	CL686-0034-8-56	30	14.0	17.3	16.6
DF20F-40DP-1V(56)	CL686-0035-0-56	40	19.0	22.3	21.6
DF20F-50DP-1V(56)	CL686-0036-3-56	50	24.0	27.3	26.6

注1. リード平坦度は、金具を含めて0.1mm以内とする。
 注2. 部にパターンがあり、レジストが行われていない場合、コネクタ端子と接触する可能性があります。ご注意ください。
 注3. リブの本数および位置は極数により下図のようになります。

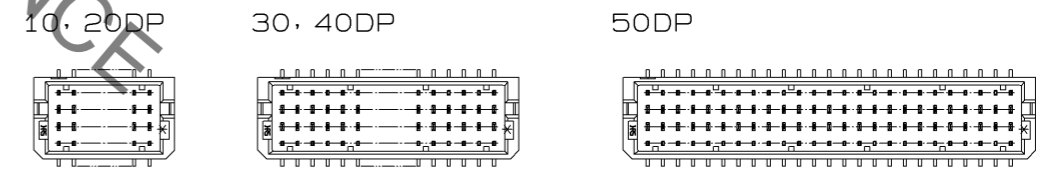

アプリケーション図 (FREE)

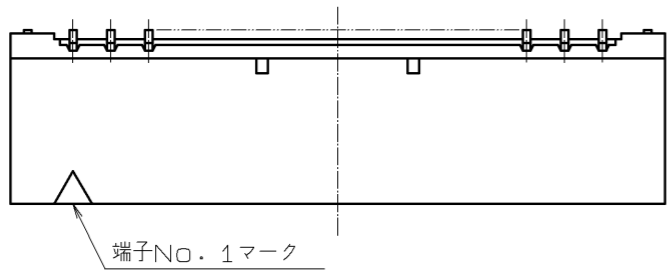
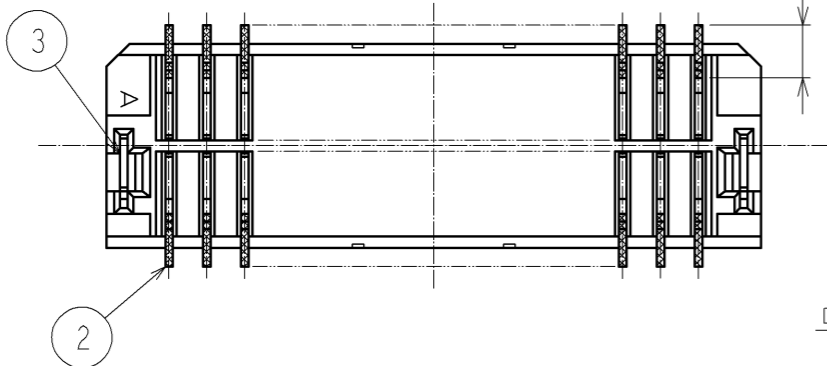
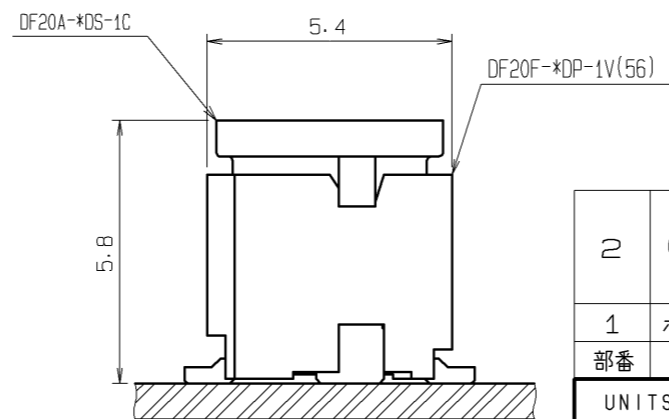

部番	材質	処理	備考	部番	材質	処理	備考
2	りん青銅	接触部:金めっき 0.2μm min リード部:金めっき 0.015μm min 下地:ニッケルめっき 2μm min		6	ポリアミド樹脂	NATURAL (BEIGE)・UL94V-0	
1	ポリアミド樹脂	NATURAL (BEIGE)・UL94V-0		5	ポリエステル	カバーテープ, CLEAR	
				4	PS	エンボステープ, CLEAR	
				3	黄銅	表面:スズ銅めっき 1μm min 下地:ニッケルめっき 1μm min	

UNITS	SCALE	訂正記事	設計	検 査	年月日
mm	5 : 1	DIS-H-008614	YK. YAMAGUCHI	TS. KUMAZAWA	14. 03. 19

承認	KJ. KATAYOSE	05. 01. 05	図番	ADC3-164529-03
検 査	TY. OMA	05. 01. 05	製品名	DF20F-*DP-1V(56)
設 計	SZ. ONO	05. 01. 05	製品コード	CL686-
製 図	SZ. ONO	05. 01. 05		

Apr.1.2019 Copyright 2019 HIROSE ELECTRIC CO., LTD. All Rights Reserved.
 本製品を車載用途などの高い信頼性が求められる機器にご使用の場合は、弊社までお問合せ下さい。

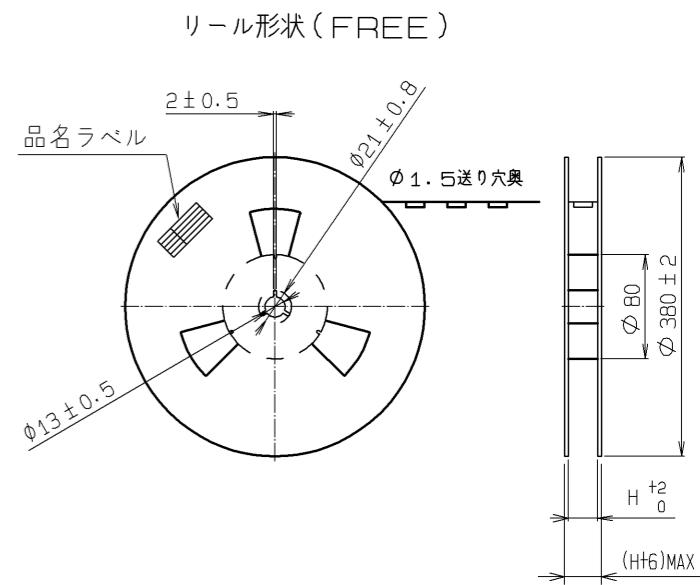
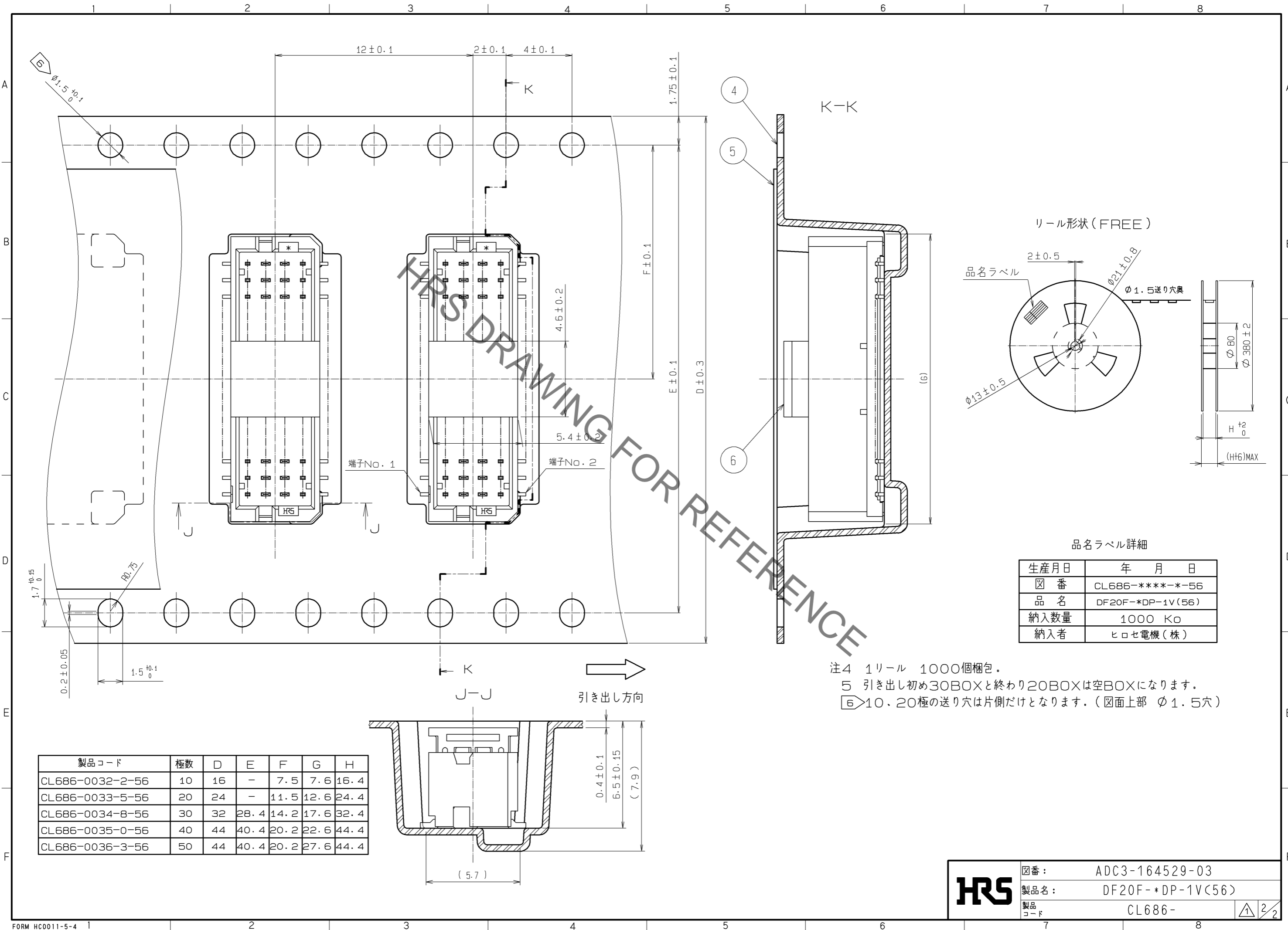

品名ラベル詳細

生産月日	年 月 日
図 番	CL686-****-*-56
品 名	DF20F-*DP-1V(56)
納入数量	1000 Ko
納入者	ヒロセ電機(株)

注4 1リール 1000個梱包。
 5 引き出し初め30BOXと終わり20BOXは空BOXになります。
 6 10、20極の送り穴は片側だけとなります。(図面上部 φ1.5穴)

製品コード	極数	D	E	F	G	H
CL686-0032-2-56	10	16	-	7.5	7.6	16.4
CL686-0033-5-56	20	24	-	11.5	12.6	24.4
CL686-0034-8-56	30	32	28.4	14.2	17.6	32.4
CL686-0035-0-56	40	44	40.4	20.2	22.6	44.4
CL686-0036-3-56	50	44	40.4	20.2	27.6	44.4

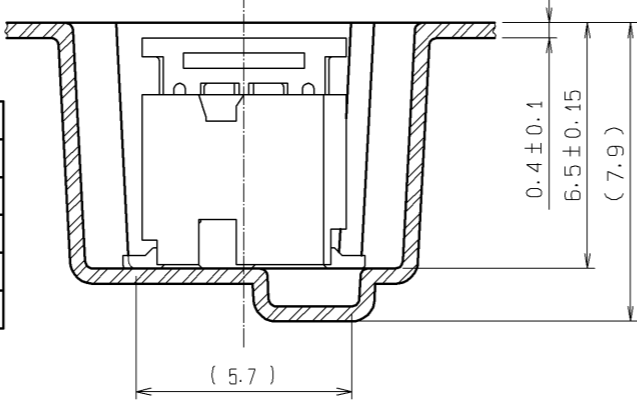

HRS

図番:	ADC3-164529-03
製品名:	DF20F-*DP-1V(56)
製品コード:	CL686-

2/2

X-ON Electronics

Largest Supplier of Electrical and Electronic Components

Click to view similar products for [Headers & Wire Housings](#) category:

Click to view products by [Hirose](#) manufacturer:

Other Similar products are found below :

[892-18-020-10-001101](#) [58102-G61-06LF](#) [582553-1](#) [0009485154](#) [009176003701906](#) [0050291907](#) [LY20-4P-DT1-P1E-BR](#) [02.125.8002.8](#)
[609-3404](#) [61062-3](#) [622-0430](#) [622-3653LF](#) [63453-116](#) [636-1030](#) [636-1427](#) [636-3427](#) [636-4007](#) [641938-9](#) [641991-4](#) [644827-2](#) [65817-010LF](#)
[65817-015LF](#) [65863-015LF](#) [66207-023LF](#) [67095-007LF](#) [67601157](#) [68648-049](#) [70.362.1628.0](#) [70-4210](#) [70-4226B](#) [70-4853B](#) [707-5020](#) [707-5028](#) [71.350.2428.0](#) [71918-208LF](#) [71961-016LF](#) [733-134](#) [733-162](#) [754199-000](#) [760-3052](#) [787-8014-00](#) [79531-3000](#) [FCN-360C032-B](#) [FCN-367T-T012/H](#) [FCN-723D010/2](#) [80.063.4001.1](#) [800-90-001-10-001000](#) [800-90-010-10-002000](#) [801-43-002-10-013000](#) [801-43-006-10-002000](#)