



特性

- 用于监视急停开关、安全电磁开关、安全光栅和安全门开关的安全继电器；
- 内部电路冗余设计，即使出现单一的元件故障，安全功能依然能够保持；
- 带有内置的自检测功能，每一个启动和停止循环均自动检测内部继电器的正常动作和释放；
- 触点非延时，最多4个安全触点输出，手动或自动复位；
- 符合EN 60947-5-1、EN60204-1的要求，安全性能等级最高可达ISO 13849-1的PLe级，符合IEC 62061-1安全完整性SIL 3要求，符合IEC61508 SIL 3要求；
- 可插拔式螺钉或弹簧式接线端子可选。

性能参数

输入端	
额定工作电压	24VAC/VDC
工作电压允许误差	-15% ~ 10%
频率范围AC	50Hz ~ 60Hz
消耗功率	2组: ≤3.5VA/1.7W
	4组: ≤5.1VA/2.4W
接线极性	有(请注意接线顺序)
接线类型	欧式接线端子(见附件)
输出端	
最大额定输出功率	144W(24VDC, τ=0ms)
	144W(24VDC, τ=40ms)
	1500VA(250VAC, cosφ=1) 1200VA(250VAC, cosφ=0.4)
动作时间(额定电压下)	≤100ms
释放时间(额定电压下)	≤45ms
恢复时间	≤0.5s
最小切换电压	15VDC/VAC
最低通断容量	0.4W
通断容量	6A 24VDC/5A 230VAC

接线类型		欧式接线端子(见附件)		
机械耐久性		10 ⁷ 次(动作频率7200次/小时)		
B10d DC13,Ue=24V	le	5A	2A	1A
	Cycles	300000	2000000	7000000
B10d AC15,Ue=230V	le	5A	3A	1A
	Cycles	200000	230000	380000

环境及安规参数

工作温度		-20~55℃		
存储温度		-20~85℃		
安装	方式	DIN35mm 导轨安装		
	要求	安装于至少IP54防护等级的控制柜内		
标准符合性		IEC 60947-5-1、IEC 62061 ISO/EN 13849-1、IEC 61508		
脉冲耐电压		4kV		
振动		10Hz ~ 55Hz 1.5mm双振幅		
额定绝缘电压		250VAC		
污染等级		2		
过电压等级		III		
防护等级	端子	IP20		
	外罩	IP40		

安全说明

- 请遵循电气工程、工业安全与责任单位方面的安全规定。
- 如无视这些安全规定则可能导致死亡，严重人身伤害或对设备的损坏！
- 调试、安装、改造与更新仅可由专业电气工程师完成！
- 在符合IP54的封闭控制柜进行操作
- 在对设备进行作业前，切断电源！
- 在急停应用场合下，必须使用高层控制系统以避免设备自动重启
- 在运行过程中，电气开关设备的部件可能带有危险的电压！



宏发工业电子模块

ISO9001、IATF16949、ISO14001、OHSAS18001、IECQ QC 080000 认证企业

2022 Rev. 1.00

- 对设备的维修，尤其是对外壳的开启，必须仅由制造厂家完成。
- 在操作继电器模块时，在触点侧，操作人员必须遵循电气与电子设备EMC标准EN 61000-6-4，同时如要求，请采取适当措施
- 需要为感性负载（如接触器、电磁阀、电机等）提供合适的有效保护电路。该保护电路与负载并联而不与开关触点并联。
- 当两个输入通道电路中的至少一个打开时，触点切换至安全模式。仅在两个输入通道电路都打开又闭合之后，模块方可再次打开。

订货标记示例

	HFGA1	XXX	X(X)-	XXXX-	XXX	(XXX)
产品型号						
产品功能	ES: 急停，安全门监控； THC: 双手控制 UR: 扩展模块					
附加功能	无：双手控制或无通道操作要求时 A: 基本功能 L: 带OSSD、安全光栅监控 M: 手动复位+自动复位					
输出形式	2H: 两组常开输出 1H1D: 一组常开一组常闭输出 3H1D: 三组常开一组常闭输出 4H: 四组常开输出					
工作电压	U24: 额定电压24VAC/DC 输入					
客户特性号	无：标准型		XXX: 客户特殊要求			

备注: (1)如客户有特殊要求，由我司评审后，按特性号的形式给出标识；
 (2)013特性号为弹簧式接线端子型号。

常用型号表

产品型号 (TYPE)	产品特征	物料号 (P/N)
HFGA1/ESA-1H1D-U24	1个瞬时安全常开触点，1个报警触点（常闭）	
HFGA1/ESA-2H-U24	2个瞬时安全常开触点	
HFGA1/ESA-3H1D-U24	3个瞬时安全常开触点，1个报警触点（常闭）	
HFGA1/ESA-4H-U24	4个瞬时安全常开触点	
HFGA1/ESAM-1H1D-U24	1个瞬时安全常开触点，1个报警触点（常闭）	
HFGA1/ESAM-2H-U24	2个瞬时安全常开触点	
HFGA1/ESAM-3H1D-U24	3个瞬时安全常开触点，1个报警触点（常闭）	
HFGA1/ESAM-4H-U24	4个瞬时安全常开触点	
HFGA1/ESLM-2H-U24	2个瞬时安全常开触点	
HFGA1/ESL-3H1D-U24	3个瞬时安全常开触点，1个报警触点（常闭）	
HFGA1/THC-3H1D-U24	3个瞬时安全常开触点，1个报警触点（常闭）	
HFGA1/URM-4H1D-U24	4个瞬时安全常开触点，1个报警触点（常闭）	

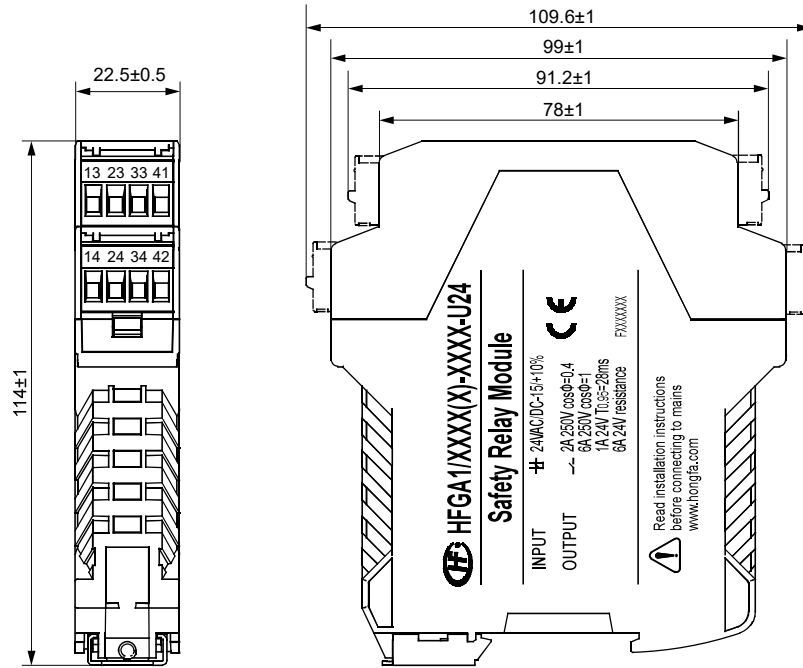

接线标识图

HFGA1/ESA-xxxx-U24

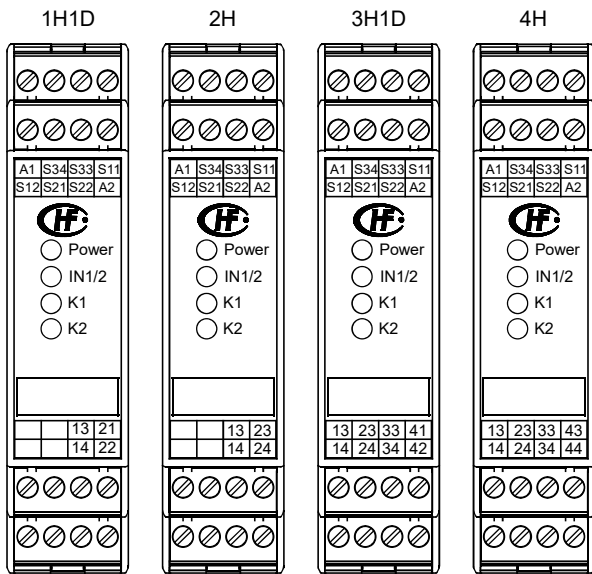

HFGA1/ESAM-xxxx-U24

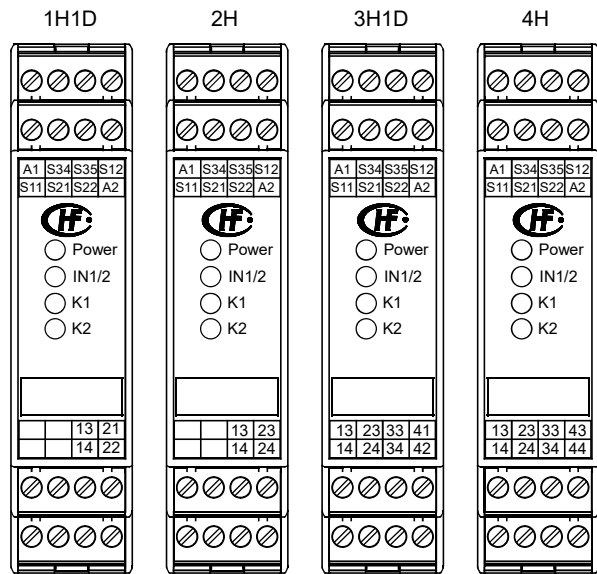

HFGA1/ESL-3H1D-U24

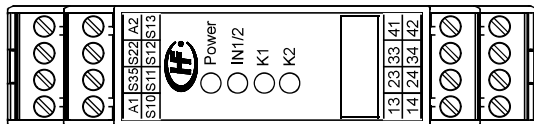

HFGA1/ESLM-2H-U24

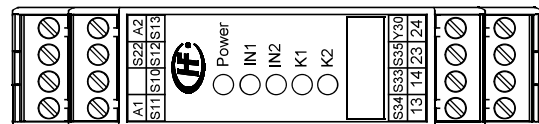

HFGA1/THC-3H1D-U24

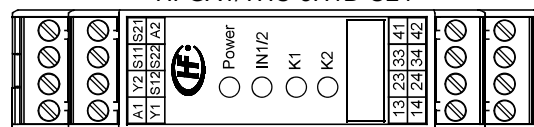

HFGA1/URM-3H1D-U24

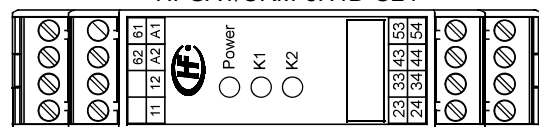

备注: 上图所示的标号与典型接线图的标号相同 (详见实物标识)

接线图和逻辑时序图

HFGA1/ESA-xxxx-U24

2H型

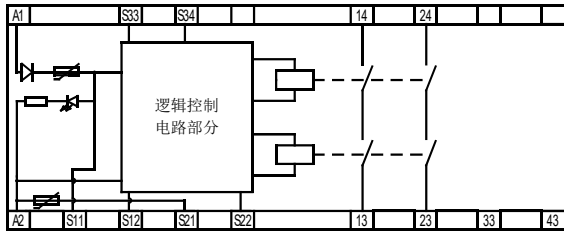

4H型

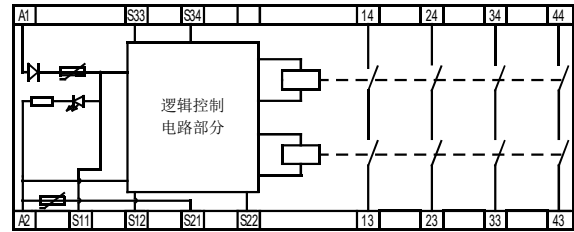

1H1D型

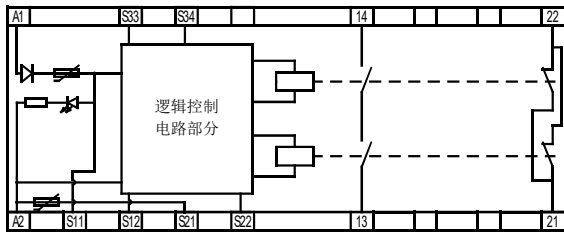

3H1D型

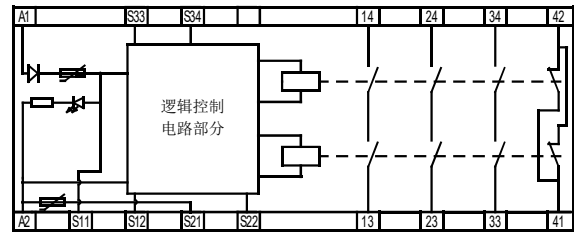

与带有两个常闭触点的急停按钮相连的接线图示（以3H1D为例）

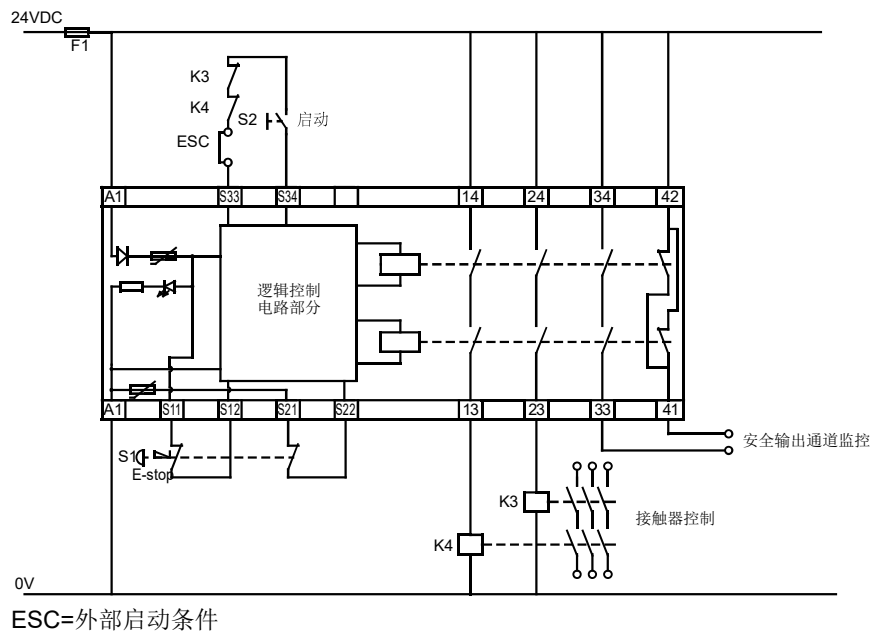

ESA急停功能逻辑时序图

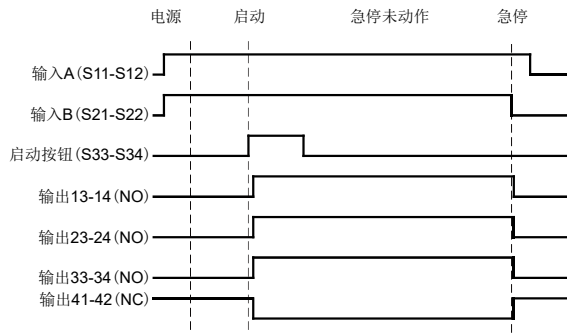

ESA带有自动启动的安全防护门监控功能逻辑时序图

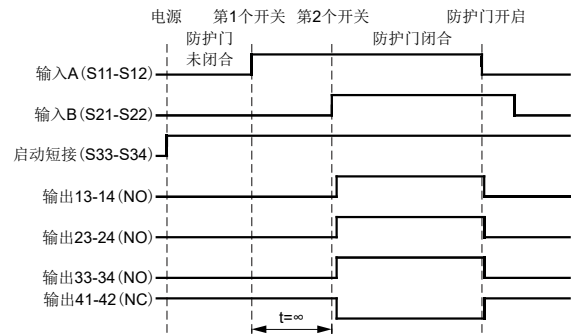

ESA自动或者手动启动（复位）功能的接线：

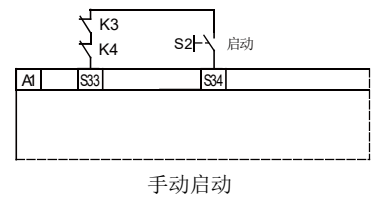
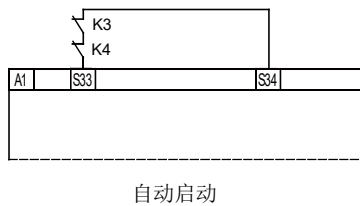

ESA急停监控功能的典型示例：

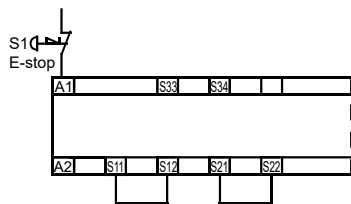

- 备注：
 (1) 带有一个常闭触点的急停按钮；
 (2) 并不能检测所有的故障：在急停按钮上的短路不能被检测到。

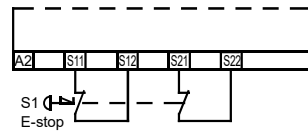

- 备注：
 (1) 带有两个常闭触点的急停按钮（推荐的应用）。
 (2) 2个输入通道与不同的极相连。2个输入之间的短路可以被检测到。

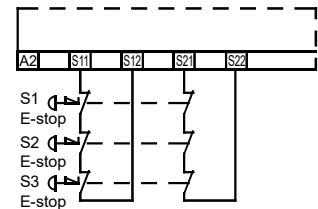

- 备注：
 (1) 多个带有两个常闭触点的急停按钮(推荐的应用)。
 (2) 2个输入通道与不同的极相连。2个输入只检的短路可以被检测到。

ESA安全防护门监控示例：

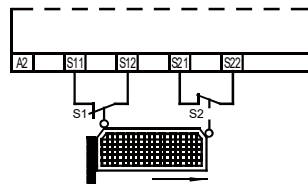

说明：
 对于2个限位开关相连的可移动防护门进行监控，每个限位开关都带有1个组合模式的触点（开关S1、S2带有常闭触点）。

接线图和逻辑时序图

HFGA1/ESAM-xxxx-U24

2H型

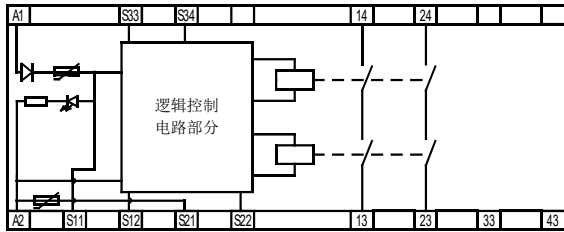

4H型

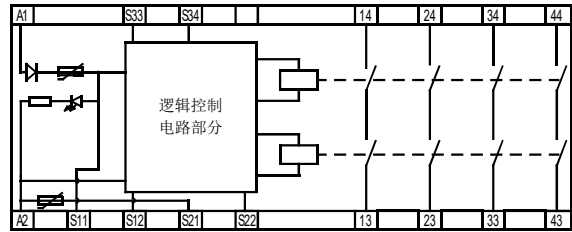

1H1D型

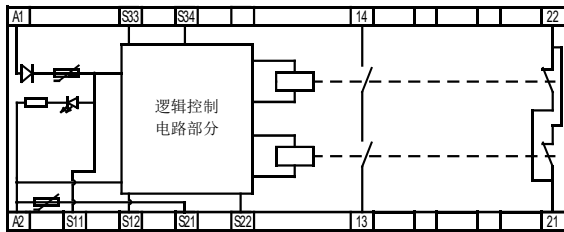

3H1D型

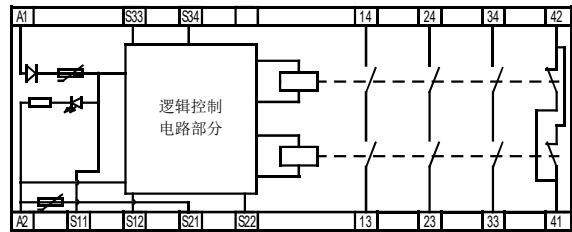

ESAM与带有两常闭的安全门相连的接线图示（以3H1D为例）

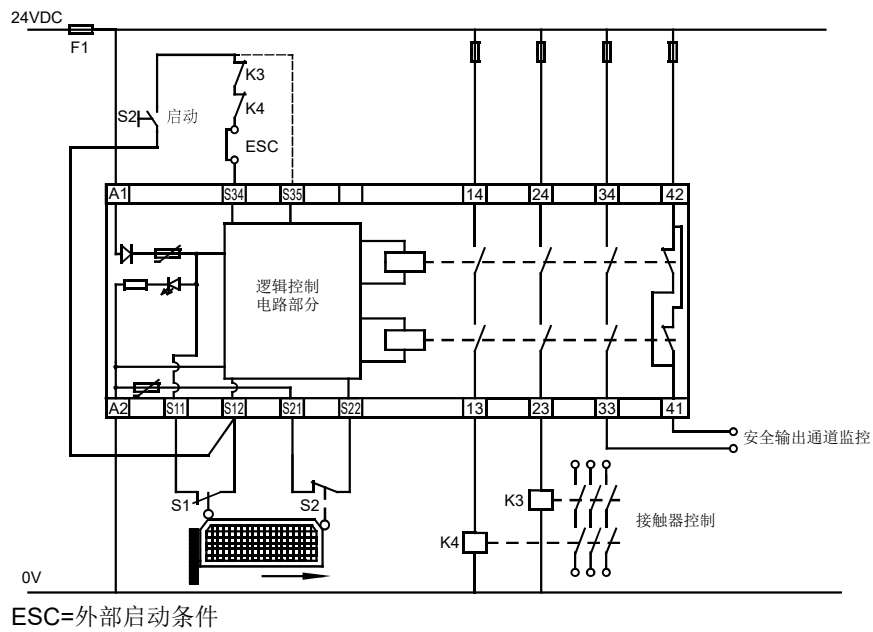

ESAM带启动监控的急停功能逻辑时序图

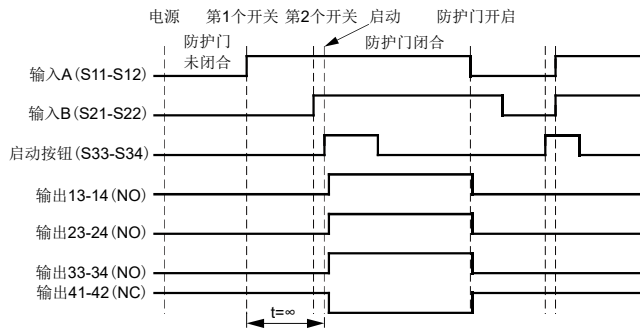

ESAM带有自动启动的安全防护门监控功能逻辑时序图

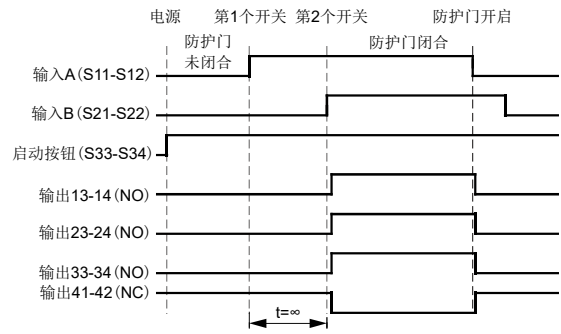

ESAM自动或者手动启动（复位）功能的接线：

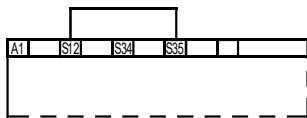

自动启动



手动启动(带启动监控)

ESAM急停功能典型示例

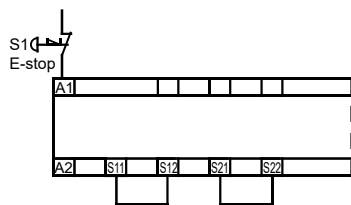

- 说明：
 (1) 带有一个常闭触点的急停按钮；
 (2) 并不能检测所有的故障：
 在急停按钮上的短路不能被检测到。

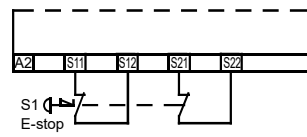

- 说明：
 (1) 带有两个常闭触点的急停按钮
 （推荐的应用）。
 (2) 2个输入通道与不同的极相连。
 2个输入之间的短路可以被检测到。

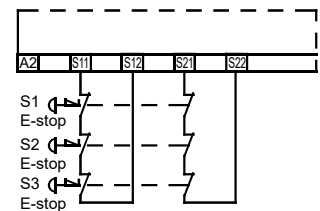

- 说明：
 (1) 多个带有两个常闭触点的急停按钮
 （推荐的应用）。
 (2) 2个输入通道与不同的极相连。
 2个输入只检的短路可以被检测到。

ESAM安全防护门监控示例：

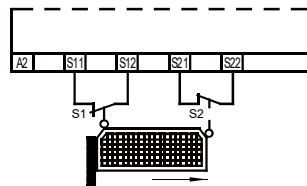

- 说明：
 对于2个限位开关相连的可移动防护门进行监控，每个限位开关都带有1个组合模式的触点（开关S1、S2带有常闭触点）

接线图和逻辑时序图

HFGA1/ESL-3H1D-U24

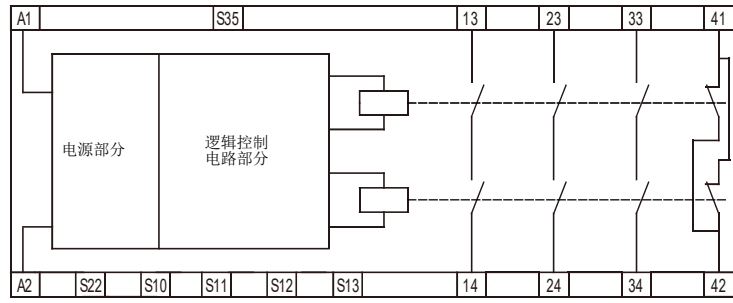

ESL监视安全光栅接线图例（3H1D）

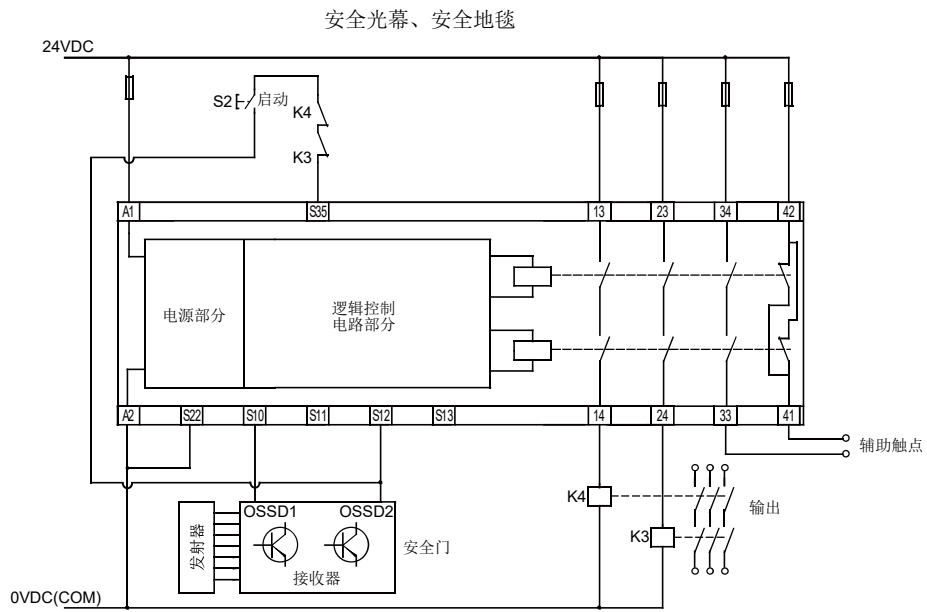

ESL安全电磁开关接线图例（3H1D）

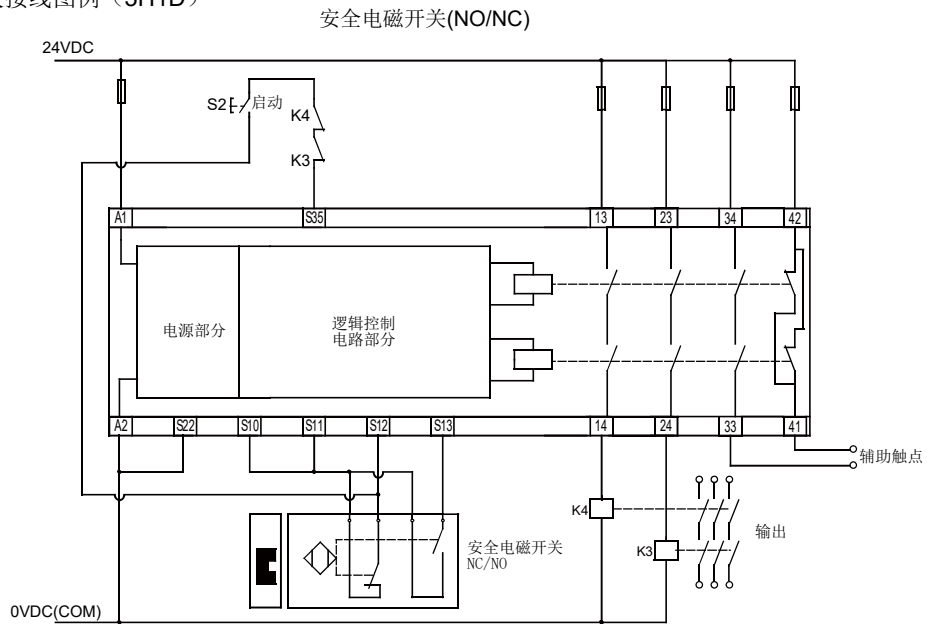

ESL光栅监控功能逻辑时序图

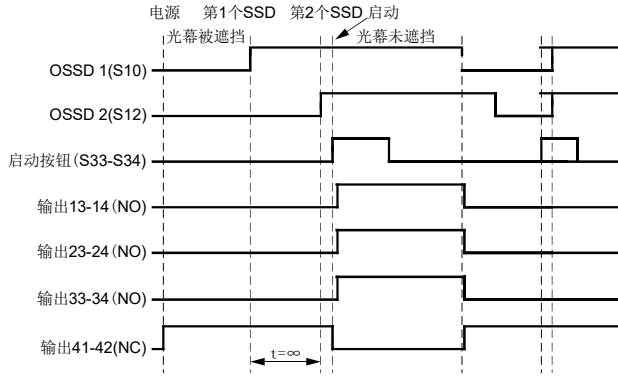

ESL带有自动启动的安全电磁开关监控功能逻辑时序图

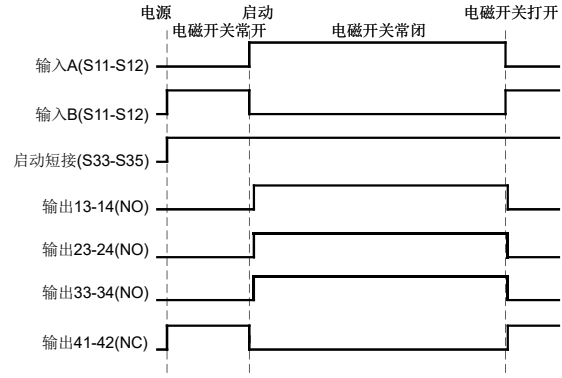

ESL自动或者手动启动功能的接线

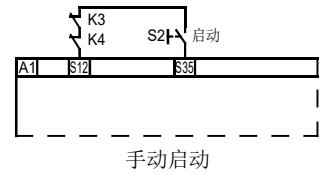
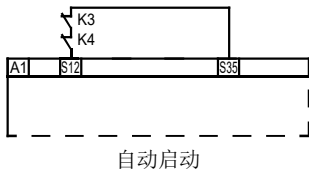

ESL急停监控功能典型示例

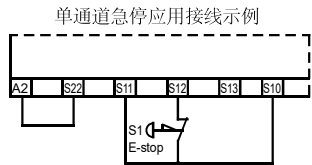

说明：
(1) 带有一个常闭触点的急停按钮
(2) 并不能检测所有的故障：
在急停按钮上的短路不能被检测到。

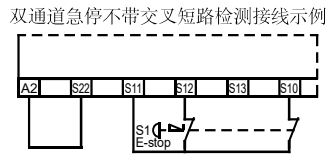

说明：
(1) 带有两个常闭触点的急停按钮。
(2) 2个输入通道与相同的极相连。
2个输入之间的短路不可以被检测到。

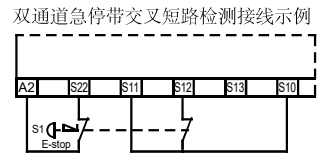

说明：
(1) 带有两个常闭触点的急停按钮
(推荐的应用)。
(2) 2个输入通道与不同的极相连。
2个输入之间的短路可以被检测到。

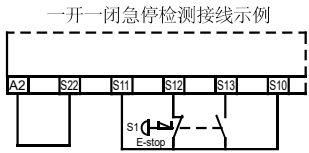

说明：
(1) 带有一个常开和一个常闭触点的急停按钮。
(2) 2个输入通道与相同的极相连。
2个输入之间的短路不可以被检测到。

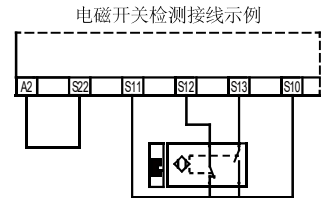

说明：
(1) 带有一个常开和一个常闭触点的电磁开关。
(2) 2个输入通道与相同的极相连。
2个输入之间的短路不可以被检测到。

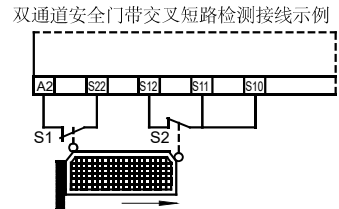

说明：
对于2个限位开关相连的可移动防护门进行监控，每个限位开关都带有1个组合模式的触点(开关S1\S2带有常闭触点)

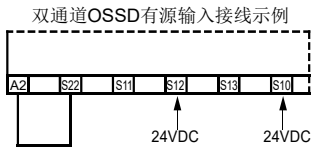

说明：
对于2个24VDC电源信号源监控，如安全光栅的应用，监控OSSD1和OSSD2电平信号。

接线图和逻辑时序图

HFGA1/ESLM-2H-U24

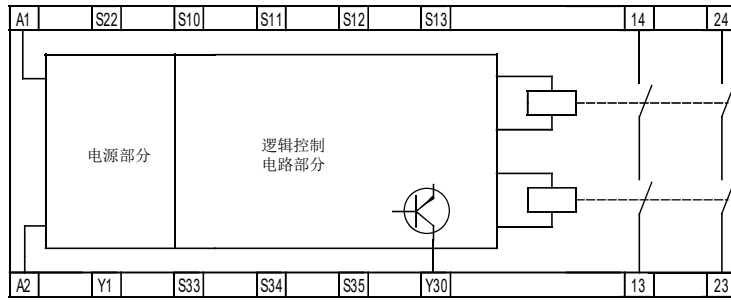

ESLM监视安全光栅接线图例（2H）

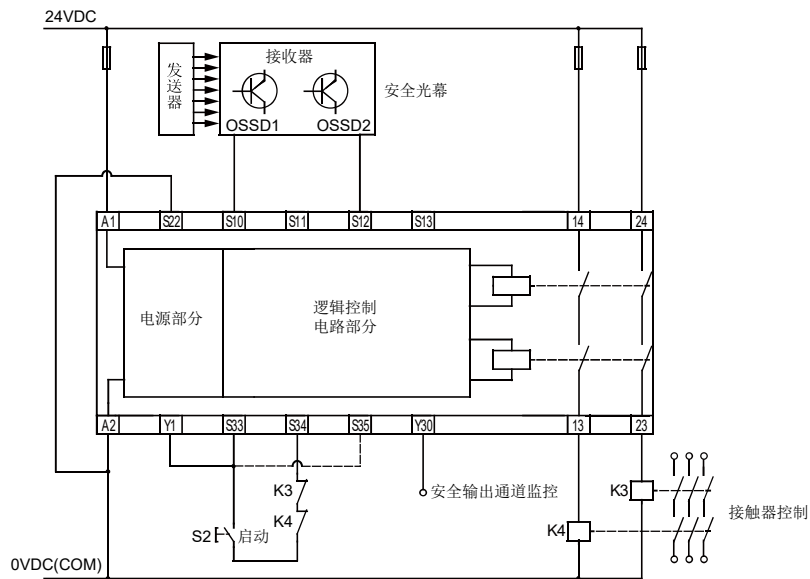

ESLM监视安全电磁开关接线图例（2H）

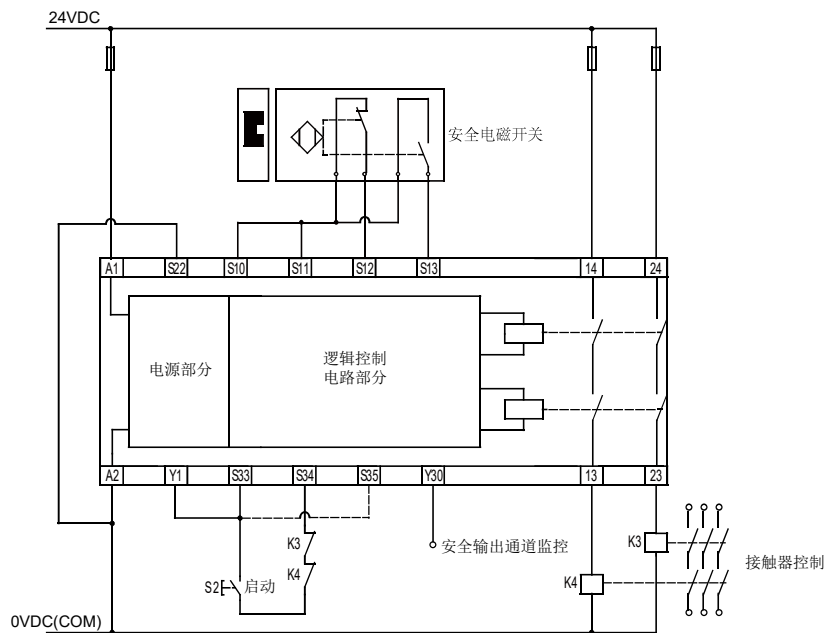

ESLM光栅监控功能逻辑时序图

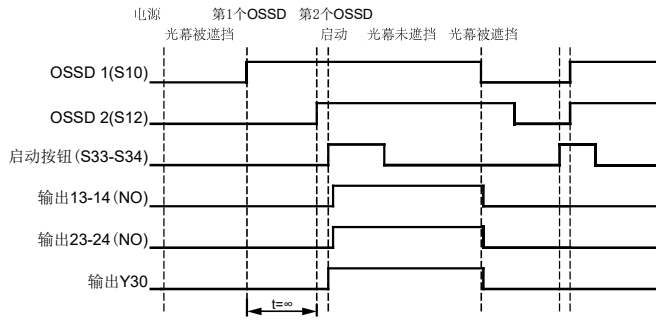

ESLM带有自动启动的安全电磁开关监控功能逻辑时序图

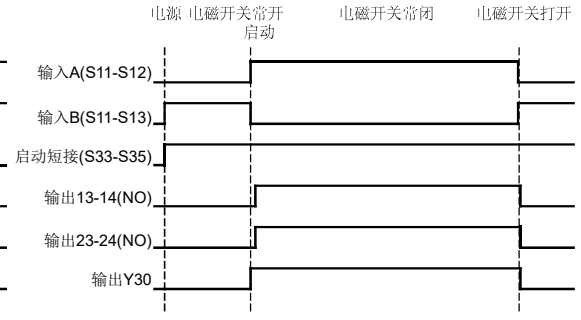

ESLM自动或者手动启动功能的接线

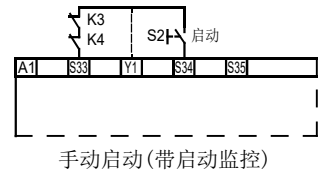
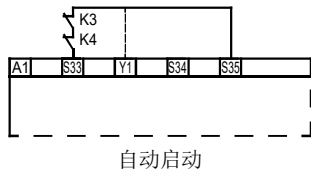

ESLM急停监控功能典型示例

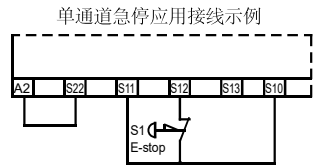

说明:
 (1) 带有一个常闭触点的急停按钮
 (2) 并不能检测所有的故障:
 在急停按钮上的短路不能被检测到。

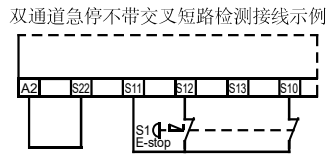

说明:
 (1) 带有两个常闭触点的急停按钮。
 (2) 2个输入通道与相同的极相连。
 2个输入之间的短路不可以被检测到。

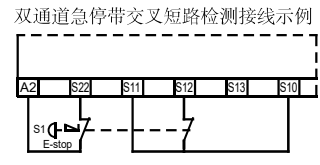

说明:
 (1) 带有两个常闭触点的急停按钮
 (推荐的应用)。
 (2) 2个输入通道与不同的极相连。
 2个输入之间的短路可以被检测到。

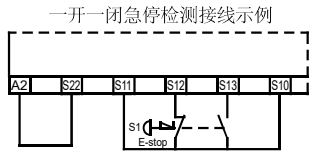

说明:
 (1) 带有一个常开和一个常闭触点的急停按钮。
 (2) 2个输入通道与相同的极相连。
 2个输入之间的短路不可以被检测到。

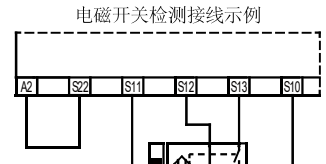

说明:
 (1) 带有一个常开和一个常闭触点的电磁开关。
 (2) 2个输入通道与相同的极相连。
 2个输入之间的短路不可以被检测到。

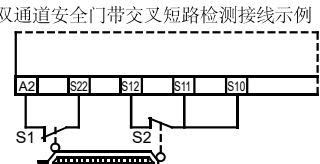

说明:
 对于2个限位开关相连的可移动防护门进行监控, 每个限位开关都带有1个组合模式的触点(开关S1\S2带有常闭触点)

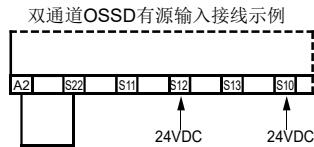

说明:
 对于2个24VDC电源信号源监控, 如安全光栅的应用, 监控OSSD1和OSSD2电平信号。

接线图和逻辑时序图

HFGA1/THC-3H1D-U24

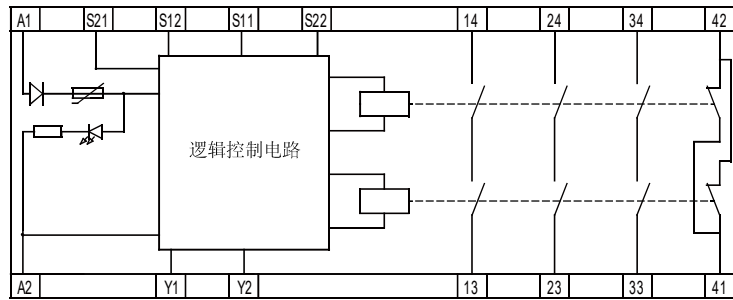

THC双手同步控制接线示例

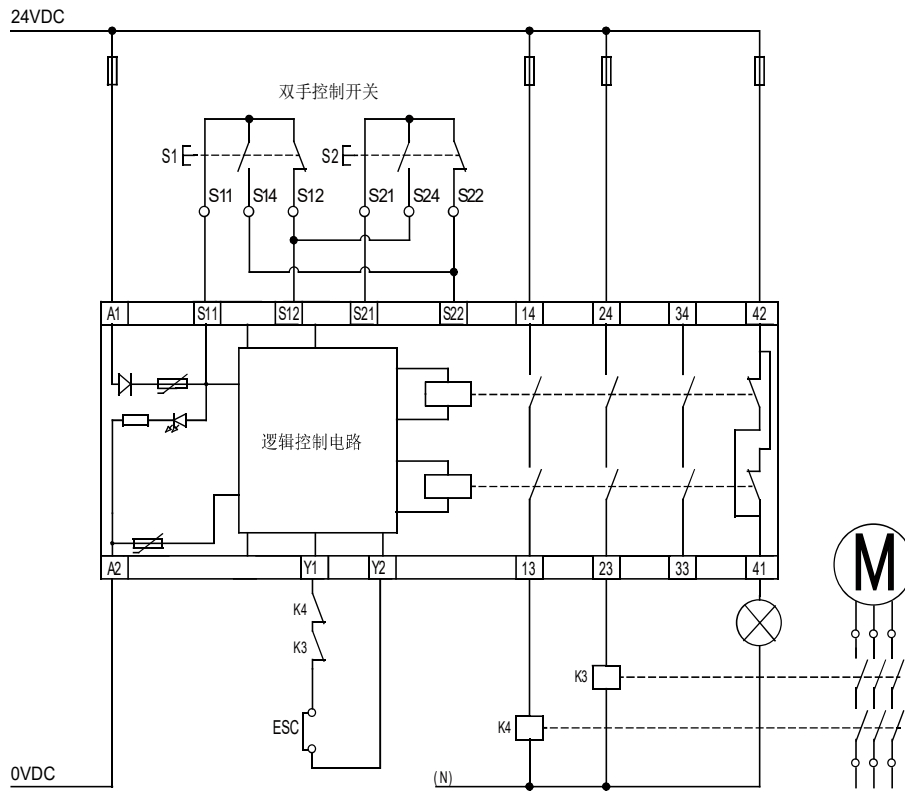

THC双手同步控制功能逻辑时序图

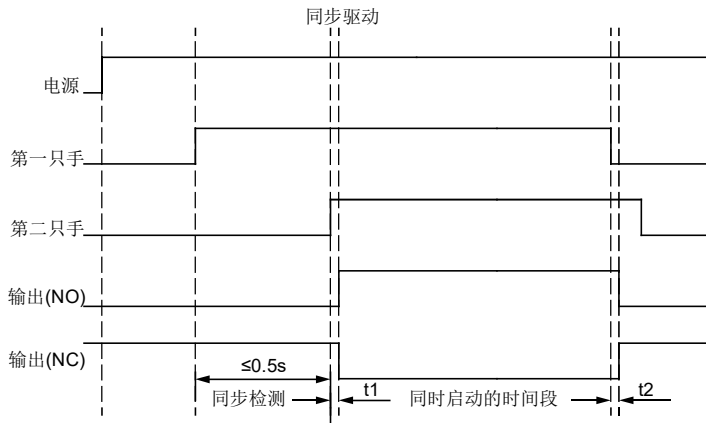

THC双手同步控制安全门接线示例

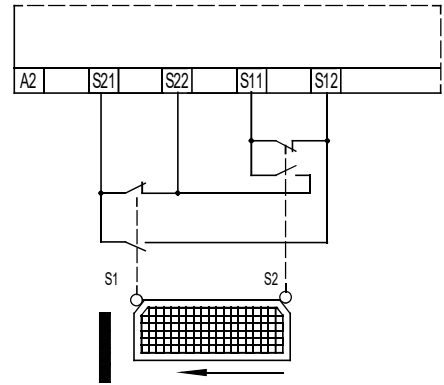

接线图

HFGA1/URM-4H1D-U24

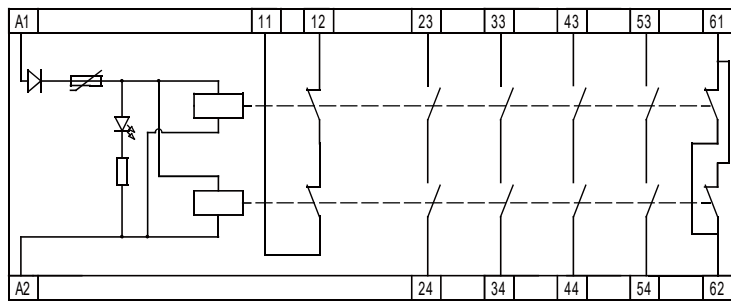

URM扩展模块接线示例

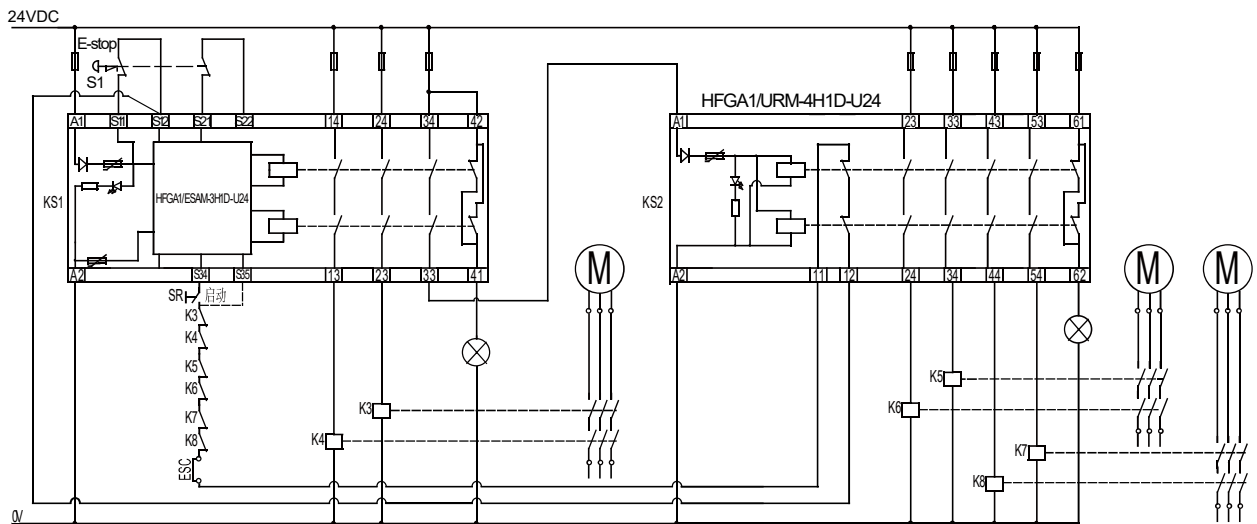

性能曲线图

电耐久性

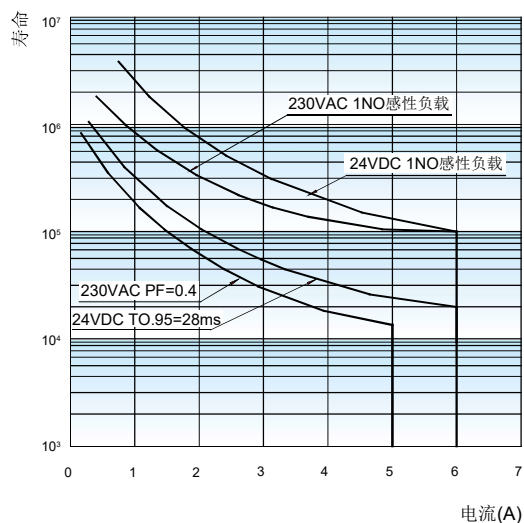

符合EN 60947-5-1表C2

le: 测量的工作电流

Ue: 测量的工作电压

PF: 功率因素

T0.95: 达到95%的额定电流所需的时间。

周期: 1s:9s (1s通: 9s断)

附件1: 接线端子参数表

插拔式螺钉接线端子插头 (常规)



额定电流	15A
额定电压	300V
使用线径	28-12 AWG (0.2-2.5mm ²)
剥线长度	7mm
间距	5.0mm (4P)
工作温度	-40~105°C
额定冲击电压	4kV
过电压等级	III
污染等级	2

插拔式弹簧连接端子插头 (013)



额定电流	15A
额定电压	300V
使用线径	28-12 AWG (0.2-2.5mm ²)
剥线长度	7mm
间距	5.0mm (4P)
工作温度	-40~105°C
额定冲击电压	4kV
过电压等级	III
污染等级	2

插拔式弹簧连接端子插座

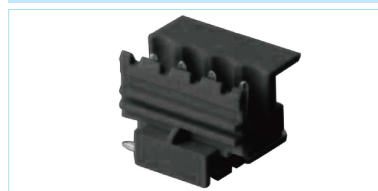

额定电流	15A
额定电压	300V
使用线径	/
剥线长度	/
间距	5.0mm (4P)
工作温度	-40~105°C
额定冲击电压	4kV
过电压等级	III
污染等级	2

外形尺寸图

单位: mm

插拔式螺钉接线端子插头(常规)

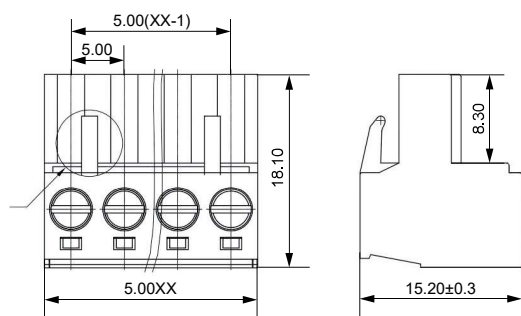

插拔式弹簧接线端子插头(013)

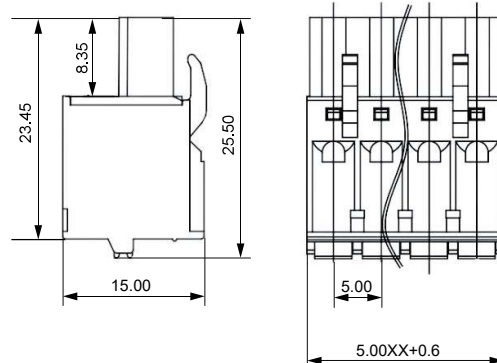

插拔式螺钉接线端子插座

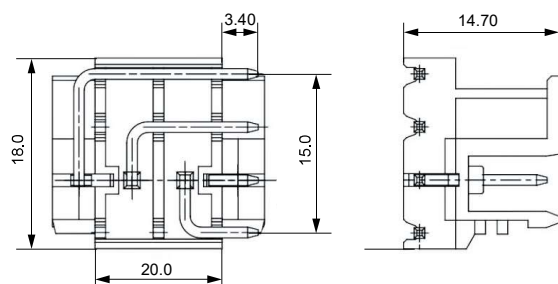

声明:

- 1、本产品规格书仅供客户使用时参考。若有更改,恕不另行通知。
- 2、对宏发而言,不可能评定产品在每个具体应用领域的所有性能参数要求,因而客户应根据具体的使用条件选择与之相匹配的产品,若有疑问,请与宏发联系以便获取更多的技术支持。但产品选型责任仅由客户负责。

X-ON Electronics

Largest Supplier of Electrical and Electronic Components

Click to view similar products for [Relay Sockets & Fixings](#) category:

Click to view products by [Hongfa](#) manufacturer:

Other Similar products are found below :

[0000-825-81-00](#) [60SY4S05](#) [M41G](#) [670-0002](#) [670-0013](#) [670-0125](#) [670-0127](#) [6700152](#) [670-0153](#) [670-0154](#) [6700156](#) [D258-2TS00](#) [70-309](#) [7-1393143-3](#) [7-1616176-3](#) [7-1616360-5](#) [8000-DG2-5](#) [911361](#) [9-1616339-5](#) [PJF11N](#) [GDA16HD](#) [GDA95D](#) [GUA1](#) [GUA2-20](#) [GUR-120](#) [GUR-24](#) [GUR-240](#) [HE-91](#) [D52PR2T](#) [1310H-HDC](#) [1390H-1ST](#) [1410-2SM](#) [1410-3SM](#) [1419106-5](#) [1423685-1](#) [AS-11](#) [1510-1ST](#) [ATC18011](#) [ATC18012](#) [AX-4MS-40](#) [16-1197](#) [16-1278](#) [16-1328](#) [MSL09](#) [MSS09](#) [17540001](#) [N-11PC](#) [N-13PC](#) [N-13PC-BLK](#) [N-13S](#)