

厦门宏发电声股份有限公司  
Xiamen Hongfa Electroacoustic Co.,Ltd.

ADD: 中国福建省厦门市集美区北部工业区东林路560-578号(361021)  
TEL: + 86-592-6106688 FAX: + 86-592-6106678 E-mail: marketing@hongfa.com

## 销售网络

宏发欧洲有限公司  
Hongfa Europe GmbH

ADD: Marie-Curie-Ring 26, D-63477  
Maintal, Germany  
TEL: +49-6181-4306-0  
E-mail: info@hongfa-europe.com

宏发意大利有限公司  
Hongfa Italy Srl

ADD: c/o Regus Business Center,  
Via Senigallia 18/2 Torre A,  
20161 Milan, Italy  
TEL: +39-02-64672-325  
E-mail: info@hongfa-europe.com

北京宏发电声继电器有限公司  
Beijing Hongfa  
Electroacoustic Relay Co.,Ltd.

ADD: 北京市通州区联东U谷西区四期  
111号楼  
TEL: +86-10-56495556  
E-mail: beijing@hongfa.com

宏发台湾办事处  
Hongfa Taiwan Office

ADD: 台湾新北市中和区中和邮政  
1-29号信箱  
TEL: +886-2-22428621, 975192582  
E-mail: taiwan@hongfa.com

宏发菲律宾办事处  
Hongfa Philippine Office

TEL: +639177189352 / +639175780846  
E-mail: nia-videna@hongfa.com

宏发美国有限公司  
Hongfa America, Inc.

ADD: 20381 Hermana Circle, Lake  
Forest, CA92630, USA  
TEL: +1-714-669-2888  
E-mail: sales@hongfaamerica.com

宏发电声(香港)有限公司  
Hongfa Electroacoustic  
(Hongkong) Co.,Ltd.

ADD: RM 1810, 18/F, Shatin Galleria,  
18-24 Shan Mei Street, Foton,  
nt, HongKong  
TEL: +852-2947-7889  
E-mail: hongkong@hongfa.com

四川宏发继电器有限公司  
Sichuan Hongfa Relay Co.,Ltd.

ADD: 成都市青羊区大升南路288号锦  
天国际1幢3单元1002-1004室  
TEL: +86-28-86627550  
E-mail: sichuan@hongfa.com

宏发韩国办事处  
Hongfa Korea Office

ADD: RM302, Samwoo B/D, 286-4  
Gaebong dong, Guro-gu,  
Seoul, Korea  
TEL: +82-10-5355-4899 / +82-10-8704-4706  
E-mail: korea@hongfa.com /  
khlee@hongfa.com

宏发土耳其办事处  
Hongfa Turkey Office

TEL: +90 535 0221881  
E-mail: info-turkey@hongfa.com

美国KG科技有限公司  
KG Technologies, Inc.

ADD: 6028 Stat Farm Drive  
Rohnert Park, CA 94928, USA  
TEL: +1.888.513.1874  
E-mail: info@kgtechnologies.com

上海宏发电声有限公司  
Shanghai Hongfa  
Electroacoustic Co.,Ltd.

ADD: 上海市松江区九亭镇九亭公路  
341弄51号  
TEL: +86-21-37693111-221  
E-mail: shanghai@hongfa.com

宏发印度办事处  
Hongfa India Office

ADD: #1001 Archana Mansion, 3rd Main,  
B.S.K 3rd Stage, Hoskerekhalli,  
Bangalore-560 085, India  
TEL: +91-80-26422678 / +91-98453 47993  
E-mail: amarnath@hongfa.com

宏发巴西办事处  
Hongfa Brazil Office

TEL: +55-11-949697906  
E-mail: mauro-loyola@hongfa.com

**HF·宏发股份**  
HONGFA GROUP

MOTOR CONTROL AND PROTECTION COMPONENTS

# 电动机控制与保护产品

UER3-40热过载继电器



所载产品相关资料仅作参考, 详细信息请咨询我司业务人员。

2023年02月印制

厦门宏发电声股份有限公司 开关电气营销中心  
地址: 厦门市集美北部工业区东林路566号  
电话: 0086-592-5682966 (商务)  
传真: 0086-592-5683616  
邮箱: marketing-eip@hongfa.com  
官网: www.hongfa.com

销售服务热线  
400-600-1502



宏发股份  
微信公众号



宏发开关电气  
微信公众号

HONGFA GROUP

# INTRODUCTION

## 宏发简介

宏发股份（股票代码：SH600885）成立于1984年，秉承“不断进取，永不满足”的企业精神，成功打造了品类齐全、配套完整的全产业链优势，建立了厦漳、东部、西部三大研发生产基地，拥有30余家子公司。宏发产品布局继电器、中低压电器、高低压成套设备、连接器、电容器、精密零件及自动化设备等多个产业板块。

厦门宏发开关设备有限公司是宏发旗下专业从事生产配电器、终端电器、控制电器等产品的中低压电器专业制造商，产品广泛应用于地产、电力、新能源、工业、暖通制冷、交通、信息等领域。

在美国、欧洲、东南亚等国家和地区，宏发建立了本土化营销及服务网络，具备全球化的市场运作和技术服务能力。依靠专业严谨的技术支持、快速响应的全方位服务、安全可靠的产品的质量以及高性价比的优势，宏发已和全球众多500强企业以及国内知名企业达成业务合作关系，如：Enel、JCI、GE、Honeywell、国家电网、南方电网等。

在技术研发与制造方面，宏发以国家级企业技术中心为平台，设有博士后科研工作站、院士专家工作站，如今已发展成为行业前沿的科研生产基地。从产品研发、模具制造、零件制造到自动化成品装配及在线检测，宏发成功打造了一体化的开关电气全产业链。在产品检测方面，宏发检测中心通过了德国VDE、北美UL、中国CNAS等国际机构认证，拥有完善的低压电器产品的试验能力、50kA 极限短路试验能力、8kA 电气寿命试验能力、80kA 特性试验能力、机械仿真和检测系统、电磁仿真和检测系统等试验分析设备。

### 厦漳基地

BASES IN XIAMEN AND ZHANGZHOU



东林工业园



孙坂工业园



海沧工业园



漳州工业园

### 东部基地

BASES IN EASTERN REGIONS



舟山工业园



诸暨厂区



宁波厂区

### 西部基地

BASES IN WESTERN REGIONS



中江工业园



西安厂区



宏发印尼工厂

宏发始终坚持“以市场为导向，以质取胜”的经营方针，拥有一整套完整的质量保证体系，产品通过美国UL/CUL、德国VDE和中国CQC、CCC等国际安全认证。在质量管理过程，宏发积极贯彻先进的质量理念，不断完善质量管理体系，持续推进产品过程质量控制与检测，强化供应链管理，致力于为每个客户提供高质量的产品，创造更大的价值。

先进的技术水平，严格的质量把关，铸就了宏发的品牌实力。宏发荣誉出任中国电器工业协会副会长单位、国家新能源电器联盟副理事长单位、福建省轨道交通协会副会长单位，并获评国家工信部2017“基于互联互通的用户端电器元件数字化车间建设”示范项目。宏发积极推进产学研合作，与上海电器科学研究院建立了稳定的技术合作关系，同时与福州大学联合成立了“断路器研究中心”。

未来，宏发愿与全球客户携手并进，共享科技带给全人类的便利和幸福。

# INTRODUCTION

## 宏发简介

宏发股份（股票代码：SH600885）成立于 1984 年，秉承“不断进取，永不满足”的企业精神，成功打造了品类齐全、配套完整的全产业链优势，建立了厦漳、东部、西部三大研发生产基地，拥有 30 余家子公司。宏发产品布局继电器、中低压电器、高低压成套设备、连接器、电容器、精密零件及自动化设备等多个产业板块。

厦门宏发开关设备有限公司是宏发旗下专业从事生产配电器、终端电器、控制电器等产品的中低压电器专业制造商，产品广泛应用于地产、电力、新能源、工业、暖通制冷、交通、信息等领域。

在美国、欧洲、东南亚等国家和地区，宏发建立了本土化营销及服务网络，具备全球化的市场运作和技术服务能力。依靠专业严谨的技术支持、快速响应的全方位服务、安全可靠的产品的质量以及高性价比的优势，宏发已和全球众多 500 强企业以及国内知名企业达成业务合作关系，如：Enel、JCI、GE、Honeywell、国家电网、南方电网等。

在技术研发与制造方面，宏发以国家级企业技术中心为平台，设有博士后科研工作站、院士专家工作站，如今已发展成为行业前沿的科研生产基地。从产品研发、模具制造、零件制造到自动化成品装配及在线检测，宏发成功打造了一体化的开关电气全产业链。在产品检测方面，宏发检测中心通过了德国 VDE、北美 UL、中国 CNAS 等国际机构认证，拥有完善的低压电器产品的试验能力、50kA 极限短路试验能力、8kA 电气寿命试验能力、80kA 特性试验能力、机械仿真和检测系统、电磁仿真和检测系统等试验分析设备。

### 厦漳基地

BASES IN XIAMEN AND ZHANGZHOU



东林工业园



孙坂工业园



海沧工业园



漳州工业园

### 东部基地

BASES IN EASTERN REGIONS



舟山工业园



诸暨厂区



宁波厂区

### 西部基地

BASES IN WESTERN REGIONS



中江工业园



西安厂区



宏发印尼工厂

宏发始终坚持“以市场为导向，以质取胜”的经营方针，拥有一整套完整的质量保证体系，产品通过美国UL/CUL、德国VDE和中国CQC、CCC等国际安全认证。在质量管理过程，宏发积极贯彻先进的质量理念，不断完善质量管理体系，持续推进产品过程质量控制与检测，强化供应链管理，致力于为每个客户提供高质量的产品，创造更大的价值。

先进的技术水平，严格的质量把关，铸就了宏发的品牌实力。宏发荣誉出任中国电器工业协会副会长单位、国家新能源电器联盟副理事长单位、福建省轨道交通协会副会长单位，并获评国家工信部2017“基于互联互通的用户端电器元件数字化车间建设”示范项目。宏发积极推进产学研合作，与上海电器科学研究院建立了稳定的技术合作关系，同时与福州大学联合成立了“断路器研究中心”。

未来，宏发愿与全球客户携手并进，共享科技带给全人类的便利和幸福。

## UER3-40热过载继电器

<b>01</b>	产品概述	05
<b>02</b>	型号含义	06
<b>03</b>	技术参数	07
<b>04</b>	尺寸	12
<b>05</b>	线路图	14
<b>06</b>	脱扣曲线	14
<b>07</b>	快速选型表	15

# UER3系列

## UER3-40热过载继电器



### 产品概述

UER3-40热过载继电器，主要用于交流50Hz或60Hz，额定绝缘电压至690V，工作电压至690V的电力系统中作为电流过载保护和缺相保护，产品的整定电流可调节（0.1A~38A）。产品具有温度补偿、动作指示、自动与手动复位、停止等功能。

### 产品特色

- 温度自动补偿设计，可依使用环境温度变化自动调整补偿，提高产品可靠度
- 辅助触头为1常开1常闭独立设计，可作为两种不同电源之控制，方便配线
- 手动复位与自动复位功能切换按钮易于切换

### 产品认证

	<b>CCC</b>	GB/T 14048.4, GB/T 14048.5
	<b>CE</b>	IEC/EN 60947-4-1, IEC/EN 60947-5-1
	<b>UKCA</b>	BS 60947-4-1, BS 60947-5-1

### 产品外观

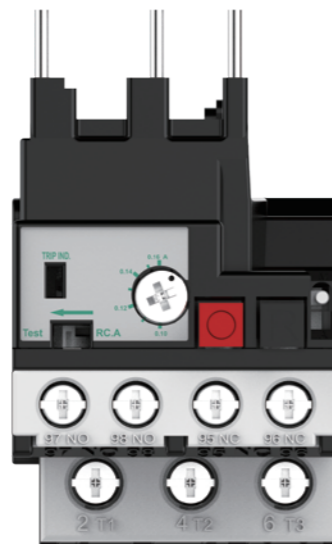

### 型号含义

热过载继电器	UER	3	-	40	/	0.16	A	Z
设计序号								
型号代码								
40：适用于整定电流 0.1A~38A								
整定电流范围代码：见表 1								
功能代码								
A：三相过载保护+缺相保护								
B：三相过载保护								
安装方式代码								
Z：组合安装								

表 1

型号	整定电流范围代码 (代码)	
	代码	整定电流范围 (A)
UER3-40	0.16	0.1~0.16
	0.25	0.16~0.25
	0.4	0.25~0.4
	0.5	0.35~0.5
	0.63	0.45~0.63
	0.8	0.55~0.8
	1.0	0.75~1.0
	1.3	0.9~1.3
	1.6	1.1~1.6
	2.0	1.4~2.0
	2.5	1.8~2.5
	3.2	2.3~3.2
	4.0	2.9~4.0
	4.8	3.5~4.8
	6.3	4.5~6.3
	7.5	5.5~7.5
	10	7.2~10
	12.5	9~12.5
	16	11.3~16
	20	15~20
21.5	17.5~21.5	
25	21~25	
30	24.5~30	
36	29~36	
38	33~38	

# UER3系列

## UER3-40热过载继电器



### 产品概述

UER3-40热过载继电器，主要用于交流50Hz或60Hz，额定绝缘电压至690V，工作电压至690V的电力系统中作为电流过载保护和缺相保护，产品的整定电流可调节（0.1A~38A）。产品具有温度补偿、动作指示、自动与手动复位、停止等功能。

### 产品特色

- 温度自动补偿设计，可依使用环境温度变化自动调整补偿，提高产品可靠度
- 辅助触头为1常开1常闭独立设计，可作为两种不同电源之控制，方便配线
- 手动复位与自动复位功能切换按钮易于切换

### 产品认证

	<b>CCC</b>	GB/T 14048.4, GB/T 14048.5
	<b>CE</b>	IEC/EN 60947-4-1, IEC/EN 60947-5-1
	<b>UKCA</b>	BS 60947-4-1, BS 60947-5-1

### 产品外观

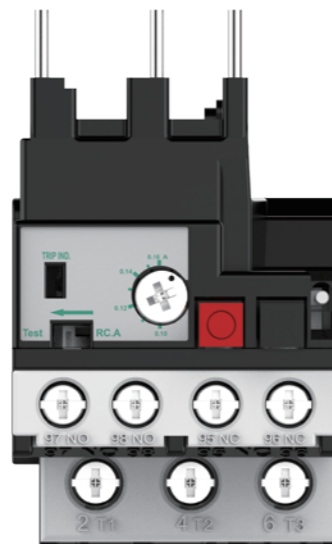

### 型号含义





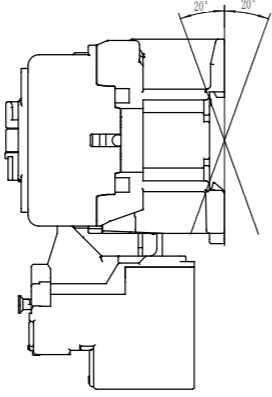

热过载继电器	UER	3	-	40	/	0.16	A	Z
设计序号								
型号代码								
40：适用于整定电流 0.1A~38A								
整定电流范围代码：见表 1								
功能代码								
A：三相过载保护+缺相保护								
B：三相过载保护								
安装方式代码								
Z：组合安装								

表 1

型号	整定电流范围代码 (代码)	
	代码	整定电流范围 (A)
UER3-40	0.16	0.1~0.16
	0.25	0.16~0.25
	0.4	0.25~0.4
	0.5	0.35~0.5
	0.63	0.45~0.63
	0.8	0.55~0.8
	1.0	0.75~1.0
	1.3	0.9~1.3
	1.6	1.1~1.6
	2.0	1.4~2.0
	2.5	1.8~2.5
	3.2	2.3~3.2
	4.0	2.9~4.0
	4.8	3.5~4.8
	6.3	4.5~6.3
	7.5	5.5~7.5
	10	7.2~10
	12.5	9~12.5
16	11.3~16	
20	15~20	
21.5	17.5~21.5	
25	21~25	
30	24.5~30	
36	29~36	
38	33~38	





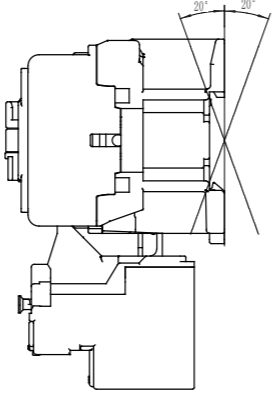

## 技术参数

参数		型号 UER3-40						
<b>工作环境</b>								
额定绝缘电压 $U_i$ (V)		690						
额定冲击耐受电压 $U_{imp}$ (kV)		6						
脱扣级别		10A						
防护等级 (仅适用于正面)		IP20						
环境温度 (°C)	贮藏	-40~+70						
	工作	-5~+60						
污染等级		3						
安装方式	组合安装	与交流接触器连接安装 (螺钉连接)						
阻燃性能		载流件 850°C						
工作位置		垂直安装 ( $\pm 20^\circ$ )						
								
<b>自带辅助触头</b>								
辅助触头构成		1NO+1NC						
最高额定工作电压 $U_e$ (V)		690						
最高绝缘电压 $U_i$ (V)		690						
最小切换容量	$U_{min}$ (V)	17						
	$I_{min}$ (mA)	5						
A600 AC-15	约定封闭发热电流 $I_{the}$ (A)	10						
	额定工作电压 $U_e$ (V)	120	240	380	480	500	600	
	额定工作电流 $I_e$ (A)	6	3	1.9	1.5	1.4	1.2	
	额定接通控制容量 (V·A)	7200						
	额定分断控制容量 (V·A)	720						
Q300 DC-13	约定封闭发热电流 $I_{the}$ (A)	2.5						
	额定工作电压 $U_e$ (V)	125	250	—	—	—	—	
	额定工作电流 $I_e$ (A)	0.55	0.27	—	—	—	—	
	额定接通控制容量 (V·A)	69						
额定分断控制容量 (V·A)		69						

参数		型号 UER3-40	
<b>主电路接线</b>			
硬线 不带端子 	1根导线 (mm <sup>2</sup> )	1~6	
	2根导线 (mm <sup>2</sup> )		
软线 不带端子 	1根导线 (mm <sup>2</sup> )	1~6	
	2根导线 (mm <sup>2</sup> )		
软线 带端子 	1根导线 (mm <sup>2</sup> )	1~6	
	2根导线 (mm <sup>2</sup> )		
螺丝刀	十字 (飞利浦式)	N° 2	
	Φ 平口螺丝刀	Φ6	
紧固扭矩 (N·m)		2.2	
<b>自带辅助触头回路接线</b>			
硬线 不带端子 	1根导线 (mm <sup>2</sup> )	1~2.5	
	2根导线 (mm <sup>2</sup> )		
软线 不带端子 	1根导线 (mm <sup>2</sup> )	1~2.5	
	2根导线 (mm <sup>2</sup> )		
软线 带端子 	1根导线 (mm <sup>2</sup> )	1~2.5	
	2根导线 (mm <sup>2</sup> )		
端子 	L 最大尺寸 (mm)	8.1	
	L 最小尺寸 (mm)	3.7	
螺丝刀	十字 (飞利浦式)	N° 2	
	Φ 平口螺丝刀	Φ6	
紧固扭矩 (N·m)		1.2	

## 技术参数

参数		型号 UER3-40						
<b>工作环境</b>								
额定绝缘电压 $U_i$ (V)		690						
额定冲击耐受电压 $U_{imp}$ (kV)		6						
脱扣级别		10A						
防护等级 (仅适用于正面)		IP20						
环境温度 (°C)	贮藏	-40~+70						
	工作	-5~+60						
污染等级		3						
安装方式	组合安装	与交流接触器连接安装 (螺钉连接)						
阻燃性能		载流件 850°C						
工作位置		垂直安装 ( $\pm 20^\circ$ )						
								
<b>自带辅助触头</b>								
辅助触头构成		1NO+1NC						
最高额定工作电压 $U_e$ (V)		690						
最高绝缘电压 $U_i$ (V)		690						
最小切换容量	$U_{min}$ (V)	17						
	$I_{min}$ (mA)	5						
A600 AC-15	约定封闭发热电流 $I_{the}$ (A)	10						
	额定工作电压 $U_e$ (V)	120	240	380	480	500	600	
	额定工作电流 $I_e$ (A)	6	3	1.9	1.5	1.4	1.2	
	额定接通控制容量 (V·A)	7200						
	额定分断控制容量 (V·A)	720						
Q300 DC-13	约定封闭发热电流 $I_{the}$ (A)	2.5						
	额定工作电压 $U_e$ (V)	125	250	—	—	—	—	
	额定工作电流 $I_e$ (A)	0.55	0.27	—	—	—	—	
	额定接通控制容量 (V·A)	69						
	额定分断控制容量 (V·A)	69						

参数		型号 UER3-40	
<b>主电路接线</b>			
硬线 不带端子 	1根导线 (mm <sup>2</sup> )	1~6	
	2根导线 (mm <sup>2</sup> )		
软线 不带端子 	1根导线 (mm <sup>2</sup> )	1~6	
	2根导线 (mm <sup>2</sup> )		
软线 带端子 	1根导线 (mm <sup>2</sup> )	1~6	
	2根导线 (mm <sup>2</sup> )		
螺丝刀	十字 (飞利浦式)	N° 2	
	Φ 平口螺丝刀	Φ6	
紧固扭矩 (N·m)		2.2	
<b>自带辅助触头回路接线</b>			
硬线 不带端子 	1根导线 (mm <sup>2</sup> )	1~2.5	
	2根导线 (mm <sup>2</sup> )		
软线 不带端子 	1根导线 (mm <sup>2</sup> )	1~2.5	
	2根导线 (mm <sup>2</sup> )		
软线 带端子 	1根导线 (mm <sup>2</sup> )	1~2.5	
	2根导线 (mm <sup>2</sup> )		
端子 	L 最大尺寸 (mm)	8.1	
	l 最小尺寸 (mm)	3.7	
螺丝刀	十字 (飞利浦式)	N° 2	
	Φ 平口螺丝刀	Φ6	
紧固扭矩 (N·m)		1.2	



# 尺寸

单位: mm

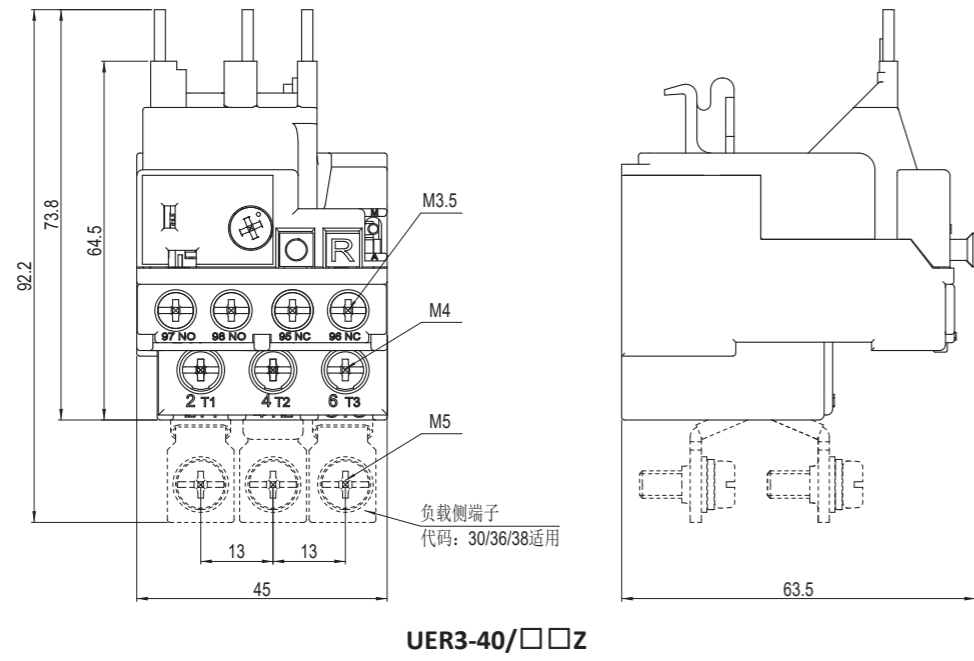

# 线路图

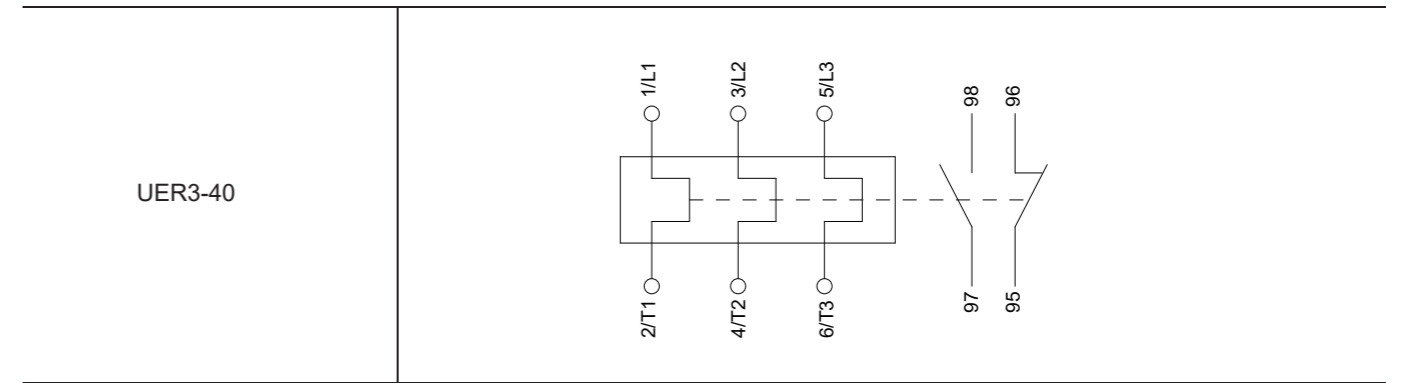

注: 未注公差除明确规定外均按±2。

# 尺寸

# 线路图

单位: mm

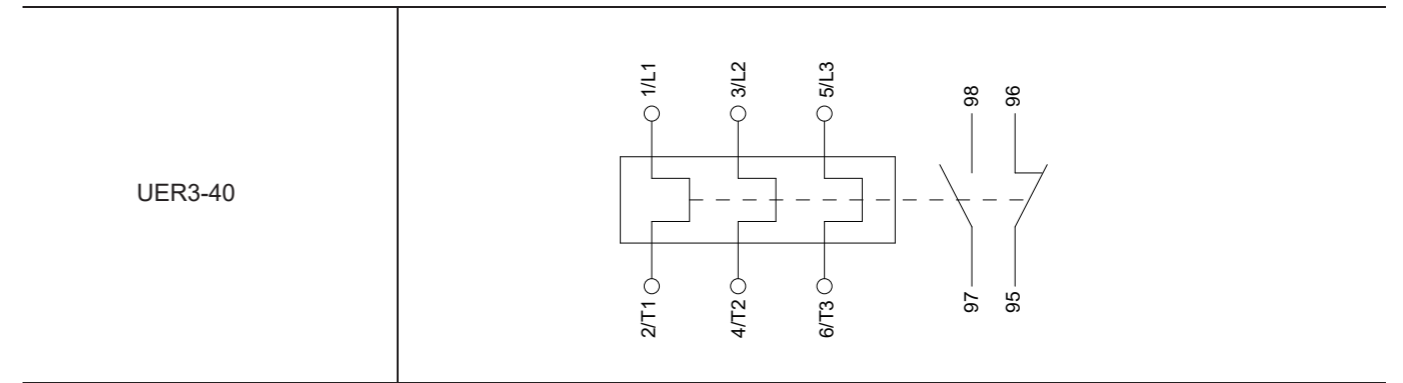
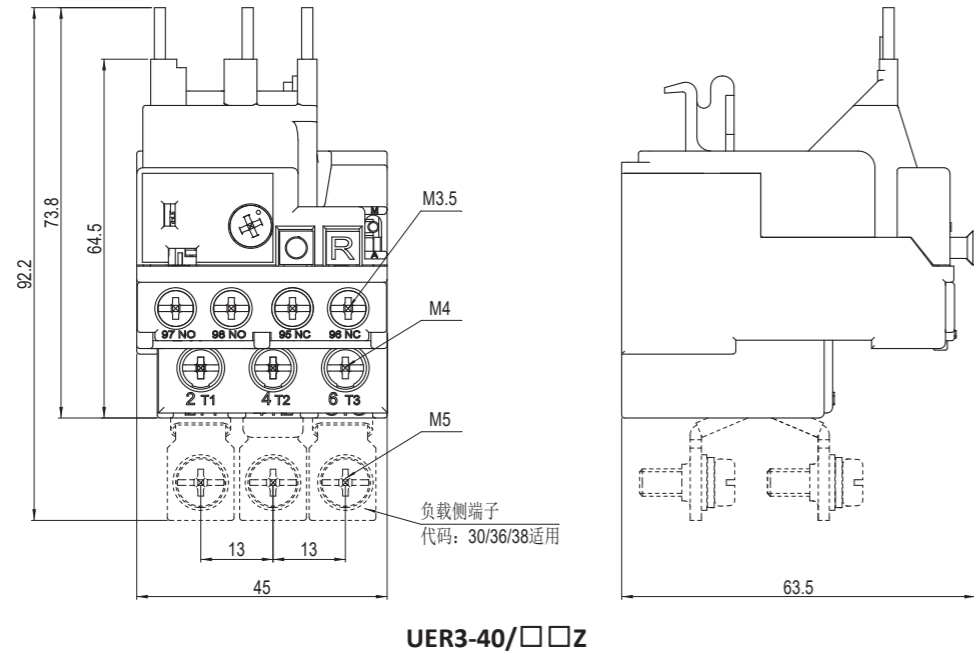

注: 未注公差除明确规定外均按±2。

脱扣曲线

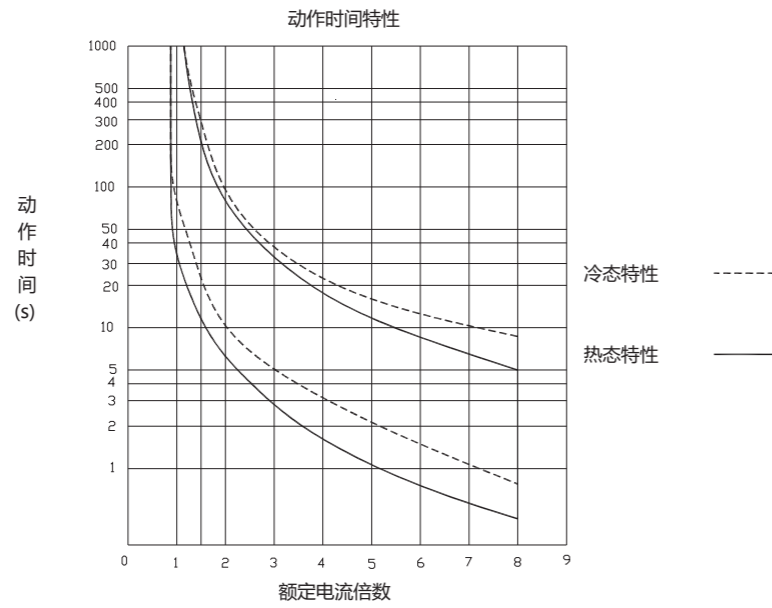

UER3-40缺相时动作时间特性

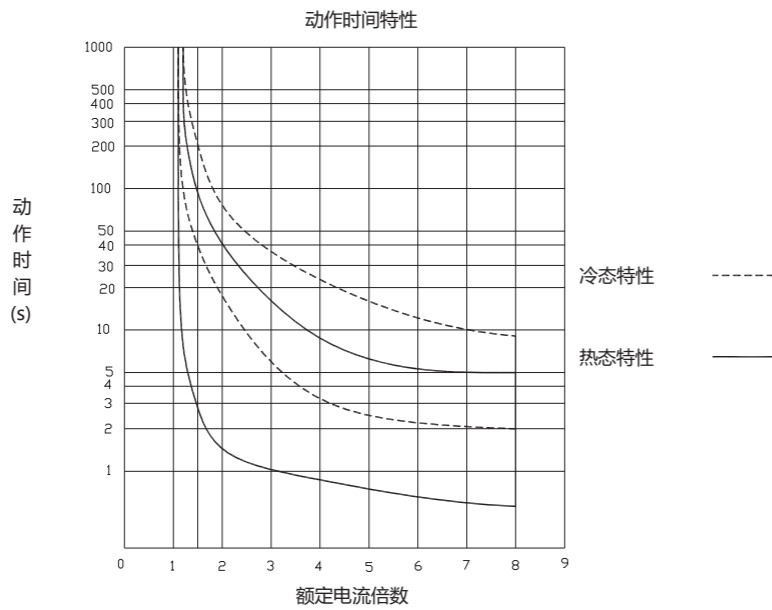

UER3-40三相过载时动作时间特性

快速选型表

UER3热过载继电器				
热过载继电器型号 <sup>(1)</sup>	整定电流范围	配合使用的熔断器		净量 (kg)
		A	gG	
组合安装	A	aM A	gG A	
UER3-40/0.16AZ	0.1~0.16	0.25	2	0.114
UER3-40/0.25AZ	0.16~0.25	0.5	2	0.114
UER3-40/0.4AZ	0.25~0.4	1	2	0.114
UER3-40/0.5AZ	0.35~0.5	1	2	0.114
UER3-40/0.63AZ	0.45~0.63	1	2	0.114
UER3-40/0.8AZ	0.55~0.8	1	2	0.114
UER3-40/1.0AZ	0.75~1.0	2	4	0.114
UER3-40/1.3AZ	0.9~1.3	2	4	0.114
UER3-40/1.6AZ	1.1~1.6	2	4	0.114
UER3-40/2.0AZ	1.4~2.0	4	6	0.114
UER3-40/2.5AZ	1.8~2.5	4	6	0.114
UER3-40/3.2AZ	2.3~3.2	4	6	0.114
UER3-40/4.0AZ	2.9~4.0	6	10	0.114
UER3-40/4.8AZ	3.5~4.8	6	10	0.114
UER3-40/6.3AZ	4.5~6.3	8	16	0.114
UER3-40/7.5AZ	5.5~7.5	12	20	0.114
UER3-40/10AZ	7.2~10	12	20	0.114
UER3-40/12.5AZ	9~12.5	16	25	0.114
UER3-40/16AZ	11.3~16	20	35	0.114
UER3-40/20AZ	15~20	25	50	0.114
UER3-40/21.5AZ	17.5~21.5	25	50	0.114
UER3-40/25AZ	21~25	25	50	0.114
UER3-40/30AZ	24.5~30	40	63	0.142
UER3-40/36AZ	29~36	40	63	0.142
UER3-40/38AZ	33~38	40	100	0.142

注: <sup>(1)</sup> 上表UER3-40型号中“A” (表示三相过载保护+缺相保护) 可更换为“B” (表示三相过载保护), 型号详情请见第262页型号含义。

脱扣曲线

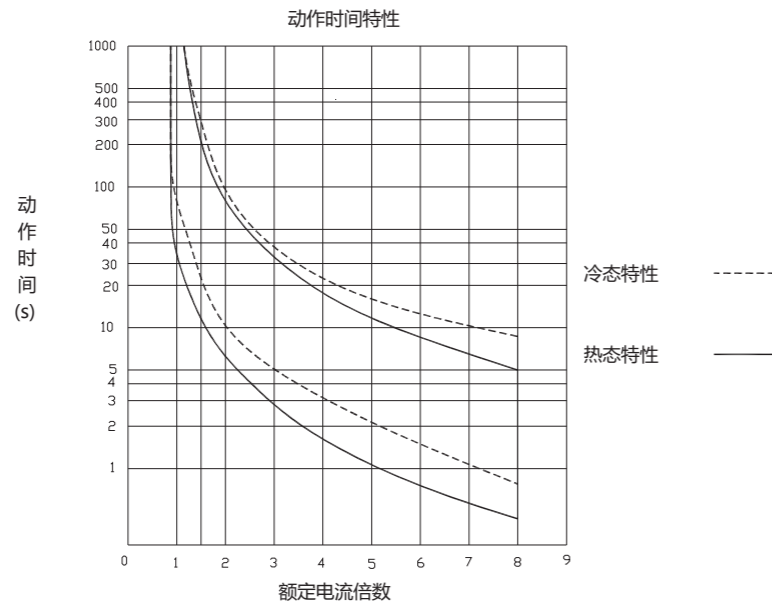

UER3-40缺相时动作时间特性

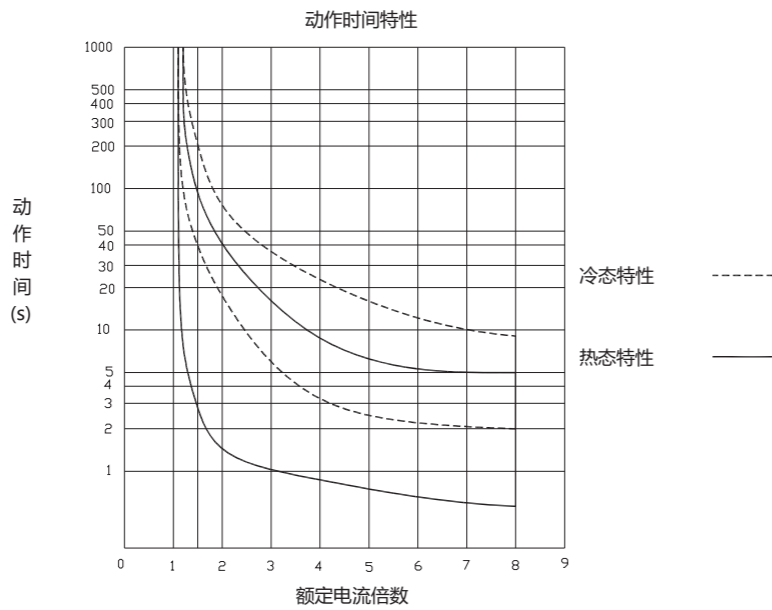

UER3-40三相过载时动作时间特性

快速选型表

UER3热过载继电器				
热过载继电器型号 <sup>(1)</sup>	整定电流范围	配合使用的熔断器		净量 (kg)
		A	gG	
组合安装	A	aM A	gG A	
UER3-40/0.16AZ	0.1~0.16	0.25	2	0.114
UER3-40/0.25AZ	0.16~0.25	0.5	2	0.114
UER3-40/0.4AZ	0.25~0.4	1	2	0.114
UER3-40/0.5AZ	0.35~0.5	1	2	0.114
UER3-40/0.63AZ	0.45~0.63	1	2	0.114
UER3-40/0.8AZ	0.55~0.8	1	2	0.114
UER3-40/1.0AZ	0.75~1.0	2	4	0.114
UER3-40/1.3AZ	0.9~1.3	2	4	0.114
UER3-40/1.6AZ	1.1~1.6	2	4	0.114
UER3-40/2.0AZ	1.4~2.0	4	6	0.114
UER3-40/2.5AZ	1.8~2.5	4	6	0.114
UER3-40/3.2AZ	2.3~3.2	4	6	0.114
UER3-40/4.0AZ	2.9~4.0	6	10	0.114
UER3-40/4.8AZ	3.5~4.8	6	10	0.114
UER3-40/6.3AZ	4.5~6.3	8	16	0.114
UER3-40/7.5AZ	5.5~7.5	12	20	0.114
UER3-40/10AZ	7.2~10	12	20	0.114
UER3-40/12.5AZ	9~12.5	16	25	0.114
UER3-40/16AZ	11.3~16	20	35	0.114
UER3-40/20AZ	15~20	25	50	0.114
UER3-40/21.5AZ	17.5~21.5	25	50	0.114
UER3-40/25AZ	21~25	25	50	0.114
UER3-40/30AZ	24.5~30	40	63	0.142
UER3-40/36AZ	29~36	40	63	0.142
UER3-40/38AZ	33~38	40	100	0.142

注: <sup>(1)</sup> 上表UER3-40型号中“A”（表示三相过载保护+缺相保护）可更换为“B”（表示三相过载保护），型号详情请见第262页型号含义。

厦门宏发电声股份有限公司  
Xiamen Hongfa Electroacoustic Co.,Ltd.

ADD: 中国福建省厦门市集美区北部工业区东林路560-578号(361021)  
TEL: + 86-592-6106688 FAX: + 86-592-6106678 E-mail: marketing@hongfa.com

## 销售网络

### 宏发欧洲有限公司 Hongfa Europe GmbH

ADD: Marie-Curie-Ring 26, D-63477  
Maintal, Germany  
TEL: +49-6181-4306-0  
E-mail: info@hongfa-europe.com

### 宏发意大利有限公司 Hongfa Italy Srl

ADD: c/o Regus Business Center,  
Via Senigallia 18/2 Torre A,  
20161 Milan, Italy  
TEL: +39-02-64672-325  
E-mail: info@hongfa-europe.com

### 北京宏发电声继电器有限公司 Beijing Hongfa Electroacoustic Relay Co.,Ltd.

ADD: 北京市通州区联东U谷西区四期  
111号楼  
TEL: +86-10-56495556  
E-mail: beijing@hongfa.com

### 宏发台湾办事处 Hongfa Taiwan Office

ADD: 台湾新北市中和区中和邮政  
1-29号信箱  
TEL: +886-2-22428621, 975192582  
E-mail: taiwan@hongfa.com

### 宏发菲律宾办事处 Hongfa Philippine Office

TEL: +639177189352 / +639175780846  
E-mail: nia-videna@hongfa.com

### 宏发美国有限公司 Hongfa America, Inc.

ADD: 20381 Hermana Circle, Lake  
Forest, CA92630, USA  
TEL: +1-714-669-2888  
E-mail: sales@hongfaamerica.com

### 宏发电声(香港)有限公司 Hongfa Electroacoustic (Hongkong) Co.,Ltd.

ADD: RM 1810, 18/F, Shatin Galleria,  
18-24 Shan Mei Street, Foton,  
nt, HongKong  
TEL: +852-2947-7889  
E-mail: hongkong@hongfa.com

### 四川宏发继电器有限公司 Sichuan Hongfa Relay Co.,Ltd.

ADD: 成都市青羊区大升南路288号锦  
天国际1幢3单元1002-1004室  
TEL: +86-28-86627550  
E-mail: sichuan@hongfa.com

### 宏发韩国办事处 Hongfa Korea Office

ADD: RM302, Samwoo B/D, 286-4  
Gaebong dong, Guro-gu,  
Seoul, Korea  
TEL: +82-10-5355-4899 / +82-10-8704-4706  
E-mail: korea@hongfa.com /  
khlee@hongfa.com

### 宏发土耳其办事处 Hongfa Turkey Office

TEL: +90 535 0221881  
E-mail: info-turkey@hongfa.com

### 美国KG科技有限公司 KG Technologies, Inc.

ADD: 6028 Stat Farm Drive  
Rohnert Park, CA 94928, USA  
TEL: +1.888.513.1874  
E-mail: info@kgtechnologies.com

### 上海宏发电声有限公司 Shanghai Hongfa Electroacoustic Co.,Ltd.

ADD: 上海市松江区九亭镇九亭公路  
341弄51号  
TEL: +86-21-37693111-221  
E-mail: shanghai@hongfa.com

### 宏发印度办事处 Hongfa India Office

ADD: #1001 Archana Mansion, 3rd Main,  
B.S.K 3rd Stage, Hoskerekhalli,  
Bangalore-560 085, India  
TEL: +91-80-26422678 / +91-98453 47993  
E-mail: amarnath@hongfa.com

### 宏发巴西办事处 Hongfa Brazil Office

TEL: +55-11-949697906  
E-mail: mauro-loyola@hongfa.com



MOTOR CONTROL AND PROTECTION COMPONENTS

# 电动机控制与保护产品

UER3-40热过载继电器



所载产品相关资料仅作参考, 详细信息请咨询我司业务人员。

2023年02月印制

厦门宏发电声股份有限公司 开关电气营销中心  
地址: 厦门市集美北部工业区东林路566号  
电话: 0086-592-5682966 (商务)  
传真: 0086-592-5683616  
邮箱: marketing-eip@hongfa.com  
官网: www.hongfa.com

销售服务热线  
400-600-1502



宏发股份  
微信公众号



宏发开关电气  
微信公众号

HONGFA GROUP

## X-ON Electronics

Largest Supplier of Electrical and Electronic Components

*Click to view similar products for [Industrial Relays](#) category:*

*Click to view products by [Hongfa](#) manufacturer:*

Other Similar products are found below :

[6-1617801-8](#) [6-1618107-9](#) [7-1618273-3](#) [EV250-4A-02](#) [EV250-6A-01](#) [FCA-325-159](#) [FCA-410-138](#) [8-1618273-6](#) [9-1618397-7](#)  
[GCA63A600VAC60HZ](#) [1-1833005-4](#) [H-16/S1](#) [H-8C](#) [H-8/S68](#) [ACC530U20](#) [RF303ZM4-12](#) [DH18DA](#) [AR4-15F13-C01](#) [AR7-41F11](#)  
[ATL68011](#) [EB3L-S10SAN](#) [AVR907](#) [B329](#) [B490A](#) [1617020-1](#) [1618095-3](#) [1618104-9](#) [1618279-1](#) [BHR124Y](#) [N417](#) [2071229-4](#) [2-1617748-6](#)  
[2-1618396-6](#) [2-1618398-1](#) [JMAPD-5XL](#) [PBE-120/208-ASE](#) [JMGACD-5M](#) [JMGSCD-5L](#) [PBO-40A3040](#) [KA-3C-12A](#) [RT334012WG](#)  
[SF5201F02](#) [301-17SX](#) [SL6H3-26.5VDC](#) [1618105-2](#) [1618112-6](#) [1618276-6](#) [A837D](#) [A862B1](#) [ACC530U10](#)