

厦门宏发电声股份有限公司
Xiamen Hongfa Electroacoustic Co.,Ltd.

ADD: 中国福建省厦门市集美区北部工业区东林路560-578号(361021)
TEL: + 86-592-6106688 FAX: + 86-592-6106678 E-mail: marketing@hongfa.com

销售网络

宏发欧洲有限公司 Hongfa Europe GmbH

ADD: Marie-Curie-Ring 26, D-63477
Maintal, Germany
TEL: +49-6181-4306-0
E-mail: info@hongfa-europe.com

宏发意大利有限公司 Hongfa Italy Srl

ADD: c/o Regus Business Center,
Via Senigallia 18/2 Torre A,
20161 Milan, Italy
TEL: +39-02-64672-325
E-mail: info@hongfa-europe.com

北京宏发电声继电器有限公司 Beijing Hongfa Electroacoustic Relay Co.,Ltd.

ADD: 北京市通州区联东U谷西区四期
111号楼
TEL: +86-10-56495556
E-mail: beijing@hongfa.com

宏发台湾办事处 Hongfa Taiwan Office

ADD: 台湾新北市中和区中和邮政
1-29号信箱
TEL: +886-2-22428621, 975192582
E-mail: taiwan@hongfa.com

宏发菲律宾办事处 Hongfa Philippine Office

TEL: +639177189352 / +639175780846
E-mail: nia-videna@hongfa.com

宏发美国有限公司 Hongfa America, Inc.

ADD: 20381 Hermana Circle, Lake
Forest, CA92630, USA
TEL: +1-714-669-2888
E-mail: sales@hongfaamerica.com

宏发电声(香港)有限公司 Hongfa Electroacoustic (Hongkong) Co.,Ltd.

ADD: RM 1810, 18/F, Shatin Galleria,
18-24 Shan Mei Street, Fotan,
nt, HongKong
TEL: +852-2947-7889
E-mail: hongkong@hongfa.com

四川宏发继电器有限公司 Sichuan Hongfa Relay Co.,Ltd.

ADD: 成都市青羊区大升南路288号锦
天国际1幢3单元1002-1004室
TEL: +86-28-86627550
E-mail: sichuan@hongfa.com

宏发韩国办事处 Hongfa Korea Office

ADD: RM302, Samwoo B/D, 286-4
Gaebong dong, Guro-gu,
Seoul, Korea
TEL: +82-10-5355-4899 / +82-10-8704-4706
E-mail: korea@hongfa.com /
khlee@hongfa.com

宏发土耳其办事处 Hongfa Turkey Office

TEL: +90 535 0221881
E-mail: info-turkey@hongfa.com

美国KG科技有限公司 KG Technologies, Inc.

ADD: 6028 Stat Farm Drive
Rohnert Park, CA 94928, USA
TEL: +1.888.513.1874
E-mail: info@kgtechnologies.com

上海宏发电声有限公司 Shanghai Hongfa Electroacoustic Co.,Ltd.

ADD: 上海市松江区九亭镇九亭公路
341弄51号
TEL: +86-21-37693111-221
E-mail: shanghai@hongfa.com

宏发印度办事处 Hongfa India Office

ADD: #1001 Archana Mansion, 3rd Main,
B.S.K 3rd Stage, Hoskerekhalli,
Bangalore-560 085, India
TEL: +91-80-26422678 / +91-98453 47993
E-mail: amarnath@hongfa.com

宏发巴西办事处 Hongfa Brazil Office

TEL: +55-11-949697906
E-mail: mauro-loyola@hongfa.com



MOTOR CONTROL AND PROTECTION COMPONENTS

电动机控制与保护产品

UER3-40热过载继电器



所载产品相关资料仅作参考, 详细信息请咨询我司业务人员。

2023年02月印制

厦门宏发电声股份有限公司 开关电气营销中心
地址: 厦门市集美北部工业区东林路566号
电话: 0086-592-5682966 (商务)
传真: 0086-592-5683616
邮箱: marketing-eip@hongfa.com
官网: www.hongfa.com

销售服务热线
400-600-1502



宏发股份
微信公众号



宏发开关电气
微信公众号

HONGFA GROUP

INTRODUCTION

宏发简介

宏发股份（股票代码：SH600885）成立于 1984 年，秉承“不断进取，永不满足”的企业精神，成功打造了品类齐全、配套完整的全产业链优势，建立了厦漳、东部、西部三大研发生产基地，拥有 30 余家子公司。宏发产品布局继电器、中低压电器、高低压成套设备、连接器、电容器、精密零件及自动化设备等多个产业板块。

厦门宏发开关设备有限公司是宏发旗下专业从事生产配电器、终端电器、控制电器等产品的中低压电器专业制造商，产品广泛应用于地产、电力、新能源、工业、暖通制冷、交通、信息等领域。

在美国、欧洲、东南亚等国家和地区，宏发建立了本土化营销及服务网络，具备全球化的市场运作和技术服务能力。依靠专业严谨的技术支持、快速响应的全方位服务、安全可靠的产品的质量以及高性价比的优势，宏发已和全球众多 500 强企业以及国内知名企业达成业务合作关系，如：Enel、JCI、GE、Honeywell、国家电网、南方电网等。

在技术研发与制造方面，宏发以国家级企业技术中心为平台，设有博士后科研工作站、院士专家工作站，如今已发展成为行业前沿的科研生产基地。从产品研发、模具制造、零件制造到自动化成品装配及在线检测，宏发成功打造了一体化的开关电气全产业链。在产品检测方面，宏发检测中心通过了德国 VDE、北美 UL、中国 CNAS 等国际机构认证，拥有完善的低压电器产品的试验能力、50kA 极限短路试验能力、8kA 电气寿命试验能力、80kA 特性试验能力、机械仿真和检测系统、电磁仿真和检测系统等试验分析设备。

厦漳基地

BASES IN XIAMEN AND ZHANGZHOU



东林工业园



孙坂工业园



海沧工业园



漳州工业园

东部基地

BASES IN EASTERN REGIONS



舟山工业园



诸暨厂区



宁波厂区

西部基地

BASES IN WESTERN REGIONS



中江工业园



西安厂区



宏发印尼工厂



集美孙坂工业园

宏发始终坚持“以市场为导向，以质取胜”的经营方针，拥有一整套完整的质量保证体系，产品通过美国UL/CUL、德国VDE和中国CQC、CCC等国际安全认证。在质量管理过程，宏发积极贯彻先进的质量理念，不断完善质量管理体系，持续推进产品过程质量控制与检测，强化供应链管理，致力于为每个客户提供高质量的产品，创造更大的价值。

先进的技术水平，严格的质量把关，铸就了宏发的品牌实力。宏发荣誉出任中国电器工业协会副会长单位、国家新能源电器联盟副理事长单位、福建省轨道交通协会副会长单位，并获评国家工信部2017“基于互联互通的用户端电器元件数字化车间建设”示范项目。宏发积极推进产学研合作，与上海电器科学研究院建立了稳定的技术合作关系，同时与福州大学联合成立了“断路器研究中心”。

未来，宏发愿与全球客户携手并进，共享科技带给全人类的便利和幸福。

INTRODUCTION

宏发简介

宏发股份（股票代码：SH600885）成立于 1984 年，秉承“不断进取，永不满足”的企业精神，成功打造了品类齐全、配套完整的全产业链优势，建立了厦漳、东部、西部三大研发生产基地，拥有 30 余家子公司。宏发产品布局继电器、中低压电器、高低压成套设备、连接器、电容器、精密零件及自动化设备等多个产业板块。

厦门宏发开关设备有限公司是宏发旗下专业从事生产配电器、终端电器、控制电器等产品的中低压电器专业制造商，产品广泛应用于地产、电力、新能源、工业、暖通制冷、交通、信息等领域。

在美国、欧洲、东南亚等国家和地区，宏发建立了本土化营销及服务网络，具备全球化的市场运作和技术服务能力。依靠专业严谨的技术支持、快速响应的全方位服务、安全可靠的产品的质量以及高性价比的优势，宏发已和全球众多 500 强企业以及国内知名企业达成业务合作关系，如：Enel、JCI、GE、Honeywell、国家电网、南方电网等。

在技术研发与制造方面，宏发以国家级企业技术中心为平台，设有博士后科研工作站、院士专家工作站，如今已发展成为行业前沿的科研生产基地。从产品研发、模具制造、零件制造到自动化成品装配及在线检测，宏发成功打造了一体化的开关电气全产业链。在产品检测方面，宏发检测中心通过了德国 VDE、北美 UL、中国 CNAS 等国际机构认证，拥有完善的低压电器产品的试验能力、50kA 极限短路试验能力、8kA 电气寿命试验能力、80kA 特性试验能力、机械仿真和检测系统、电磁仿真和检测系统等试验分析设备。

厦漳基地

BASES IN XIAMEN AND ZHANGZHOU



东林工业园



孙坂工业园



海沧工业园



漳州工业园

东部基地

BASES IN EASTERN REGIONS



舟山工业园



诸暨厂区



宁波厂区

西部基地

BASES IN WESTERN REGIONS



中江工业园



西安厂区



宏发印尼工厂



集美孙坂工业园

宏发始终坚持“以市场为导向，以质取胜”的经营方针，拥有一整套完整的质量保证体系，产品通过美国UL/CUL、德国VDE和中国CQC、CCC等国际安全认证。在质量管理过程，宏发积极贯彻先进的质量理念，不断完善质量管理体系，持续推进产品过程质量控制与检测，强化供应链管理，致力于为每个客户提供高质量的产品，创造更大的价值。

先进的技术水平，严格的质量把关，铸就了宏发的品牌实力。宏发荣誉出任中国电器工业协会副会长单位、国家新能源电器联盟副理事长单位、福建省轨道交通协会副会长单位，并获评国家工信部2017“基于互联互通的用户端电器元件数字化车间建设”示范项目。宏发积极推进产学研合作，与上海电器科学研究院建立了稳定的技术合作关系，同时与福州大学联合成立了“断路器研究中心”。

未来，宏发愿与全球客户携手并进，共享科技带给全人类的便利和幸福。

UER3-40热过载继电器

01	产品概述	05
02	型号含义	06
03	技术参数	07
04	尺寸	12
05	线路图	14
06	脱扣曲线	14
07	快速选型表	15

UER3系列

UER3-40热过载继电器



产品概述

UER3-40热过载继电器，主要用于交流50Hz或60Hz，额定绝缘电压至690V，工作电压至690V的电力系统中作为电流过载保护和缺相保护，产品的整定电流可调节（0.1A~38A）。产品具有温度补偿、动作指示、自动与手动复位、停止等功能。

产品特色

- 温度自动补偿设计，可依使用环境温度变化自动调整补偿，提高产品可靠度
- 辅助触头为1常开1常闭独立设计，可作为两种不同电源之控制，方便配线
- 手动复位与自动复位功能切换按钮易于切换

产品认证

	CCC	GB/T 14048.4, GB/T 14048.5
	CE	IEC/EN 60947-4-1, IEC/EN 60947-5-1
	UKCA	BS 60947-4-1, BS 60947-5-1

产品外观

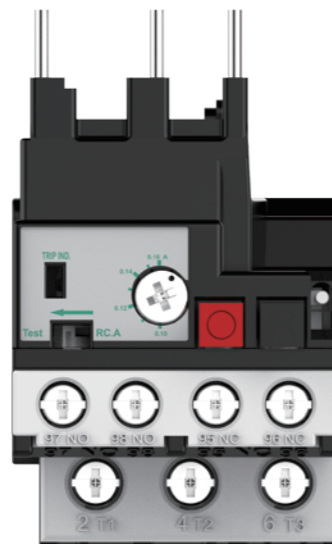

型号含义

热过载继电器	UER	3	-	40	/	0.16	A	Z
设计序号								
型号代码								
40	适用于整定电流 0.1A ~ 38A							
整定电流范围代码：见表 1								
功能代码								
A	三相过载保护+缺相保护							
B	三相过载保护							
安装方式代码								
Z	组合安装							

表 1

型号	整定电流范围代码 (代码)	
	代码	整定电流范围 (A)
UER3-40	0.16	0.1~0.16
	0.25	0.16~0.25
	0.4	0.25~0.4
	0.5	0.35~0.5
	0.63	0.45~0.63
	0.8	0.55~0.8
	1.0	0.75~1.0
	1.3	0.9~1.3
	1.6	1.1~1.6
	2.0	1.4~2.0
	2.5	1.8~2.5
	3.2	2.3~3.2
	4.0	2.9~4.0
	4.8	3.5~4.8
	6.3	4.5~6.3
	7.5	5.5~7.5
	10	7.2~10
	12.5	9~12.5
16	11.3~16	
20	15~20	
21.5	17.5~21.5	
25	21~25	
30	24.5~30	
36	29~36	
38	33~38	

UER3系列

UER3-40热过载继电器



产品概述

UER3-40热过载继电器，主要用于交流50Hz或60Hz，额定绝缘电压至690V，工作电压至690V的电力系统中作为电流过载保护和缺相保护，产品的整定电流可调节（0.1A~38A）。产品具有温度补偿、动作指示、自动与手动复位、停止等功能。

产品特色

- 温度自动补偿设计，可依使用环境温度变化自动调整补偿，提高产品可靠度
- 辅助触头为1常开1常闭独立设计，可作为两种不同电源之控制，方便配线
- 手动复位与自动复位功能切换按钮易于切换

产品认证

	CCC	GB/T 14048.4, GB/T 14048.5
	CE	IEC/EN 60947-4-1, IEC/EN 60947-5-1
	UKCA	BS 60947-4-1, BS 60947-5-1

产品外观

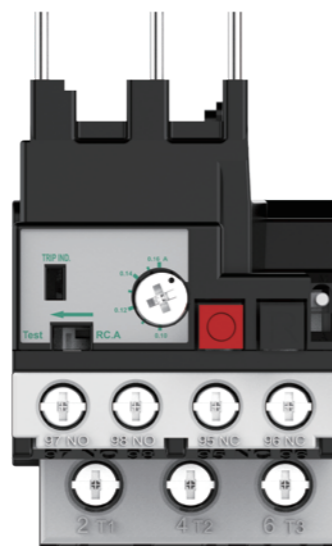

型号含义





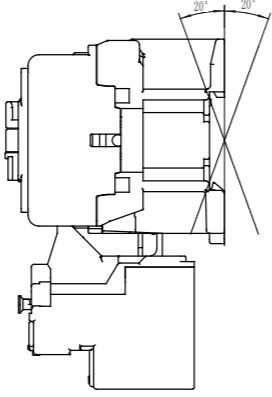

热过载继电器	UER	3	-	40	/	0.16	A	Z
设计序号								
型号代码								
40：适用于整定电流 0.1A~38A								
整定电流范围代码：见表 1								
功能代码								
A：三相过载保护+缺相保护								
B：三相过载保护								
安装方式代码								
Z：组合安装								

表 1

型号	整定电流范围代码 (代码)	
	代码	整定电流范围 (A)
UER3-40	0.16	0.1~0.16
	0.25	0.16~0.25
	0.4	0.25~0.4
	0.5	0.35~0.5
	0.63	0.45~0.63
	0.8	0.55~0.8
	1.0	0.75~1.0
	1.3	0.9~1.3
	1.6	1.1~1.6
	2.0	1.4~2.0
	2.5	1.8~2.5
	3.2	2.3~3.2
	4.0	2.9~4.0
	4.8	3.5~4.8
	6.3	4.5~6.3
	7.5	5.5~7.5
	10	7.2~10
	12.5	9~12.5
16	11.3~16	
20	15~20	
21.5	17.5~21.5	
25	21~25	
30	24.5~30	
36	29~36	
38	33~38	





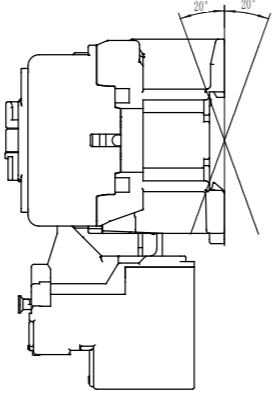

技术参数

参数		型号 UER3-40						
工作环境								
额定绝缘电压 U_i (V)		690						
额定冲击耐受电压 U_{imp} (kV)		6						
脱扣级别		10A						
防护等级 (仅适用于正面)		IP20						
环境温度 (°C)	贮藏	-40~+70						
	工作	-5~+60						
污染等级		3						
安装方式	组合安装	与交流接触器连接安装 (螺钉连接)						
阻燃性能		载流件 850°C						
工作位置		垂直安装 ($\pm 20^\circ$) 						
自带辅助触头								
辅助触头构成		1NO+1NC						
最高额定工作电压 U_e (V)		690						
最高绝缘电压 U_i (V)		690						
最小切换容量	U_{min} (V)	17						
	I_{min} (mA)	5						
A600 AC-15	约定封闭发热电流 I_{the} (A)	10						
	额定工作电压 U_e (V)	120	240	380	480	500	600	
	额定工作电流 I_e (A)	6	3	1.9	1.5	1.4	1.2	
	额定接通控制容量 (V·A)	7200						
	额定分断控制容量 (V·A)	720						
Q300 DC-13	约定封闭发热电流 I_{the} (A)	2.5						
	额定工作电压 U_e (V)	125	250	—	—	—	—	
	额定工作电流 I_e (A)	0.55	0.27	—	—	—	—	
	额定接通控制容量 (V·A)	69						
额定分断控制容量 (V·A)		69						

参数		型号 UER3-40	
主电路接线			
硬线 不带端子 	1根导线 (mm ²)	1~6	
	2根导线 (mm ²)		
软线 不带端子 	1根导线 (mm ²)	1~6	
	2根导线 (mm ²)		
软线 带端子 	1根导线 (mm ²)	1~6	
	2根导线 (mm ²)		
螺丝刀	十字 (飞利浦式)	N° 2	
	Φ 平口螺丝刀	Φ6	
紧固扭矩 (N·m)		2.2	
自带辅助触头回路接线			
硬线 不带端子 	1根导线 (mm ²)	1~2.5	
	2根导线 (mm ²)		
软线 不带端子 	1根导线 (mm ²)	1~2.5	
	2根导线 (mm ²)		
软线 带端子 	1根导线 (mm ²)	1~2.5	
	2根导线 (mm ²)		
端子 	L 最大尺寸 (mm)	8.1	
	l 最小尺寸 (mm)	3.7	
螺丝刀	十字 (飞利浦式)	N° 2	
	Φ 平口螺丝刀	Φ6	
紧固扭矩 (N·m)		1.2	

技术参数

参数		型号 UER3-40						
工作环境								
额定绝缘电压 U_i (V)		690						
额定冲击耐受电压 U_{imp} (kV)		6						
脱扣级别		10A						
防护等级 (仅适用于正面)		IP20						
环境温度 (°C)	贮藏	-40~+70						
	工作	-5~+60						
污染等级		3						
安装方式	组合安装	与交流接触器连接安装 (螺钉连接)						
阻燃性能		载流件 850°C						
工作位置		垂直安装 ($\pm 20^\circ$) 						
自带辅助触头								
辅助触头构成		1NO+1NC						
最高额定工作电压 U_e (V)		690						
最高绝缘电压 U_i (V)		690						
最小切换容量	U_{min} (V)	17						
	I_{min} (mA)	5						
A600 AC-15	约定封闭发热电流 I_{the} (A)	10						
	额定工作电压 U_e (V)	120	240	380	480	500	600	
	额定工作电流 I_e (A)	6	3	1.9	1.5	1.4	1.2	
	额定接通控制容量 (V·A)	7200						
	额定分断控制容量 (V·A)	720						
Q300 DC-13	约定封闭发热电流 I_{the} (A)	2.5						
	额定工作电压 U_e (V)	125	250	—	—	—	—	
	额定工作电流 I_e (A)	0.55	0.27	—	—	—	—	
	额定接通控制容量 (V·A)	69						
额定分断控制容量 (V·A)		69						

参数		型号 UER3-40	
主电路接线			
硬线 不带端子 	1根导线 (mm ²)	1~6	
	2根导线 (mm ²)		
软线 不带端子 	1根导线 (mm ²)	1~6	
	2根导线 (mm ²)		
软线 带端子 	1根导线 (mm ²)	1~6	
	2根导线 (mm ²)		
螺丝刀	十字 (飞利浦式)	N° 2	
	Φ 平口螺丝刀	Φ6	
紧固扭矩 (N·m)		2.2	
自带辅助触头回路接线			
硬线 不带端子 	1根导线 (mm ²)	1~2.5	
	2根导线 (mm ²)		
软线 不带端子 	1根导线 (mm ²)	1~2.5	
	2根导线 (mm ²)		
软线 带端子 	1根导线 (mm ²)	1~2.5	
	2根导线 (mm ²)		
端子 	L 最大尺寸 (mm)	8.1	
	L 最小尺寸 (mm)	3.7	
螺丝刀	十字 (飞利浦式)	N° 2	
	Φ 平口螺丝刀	Φ6	
紧固扭矩 (N·m)		1.2	

尺寸

单位: mm

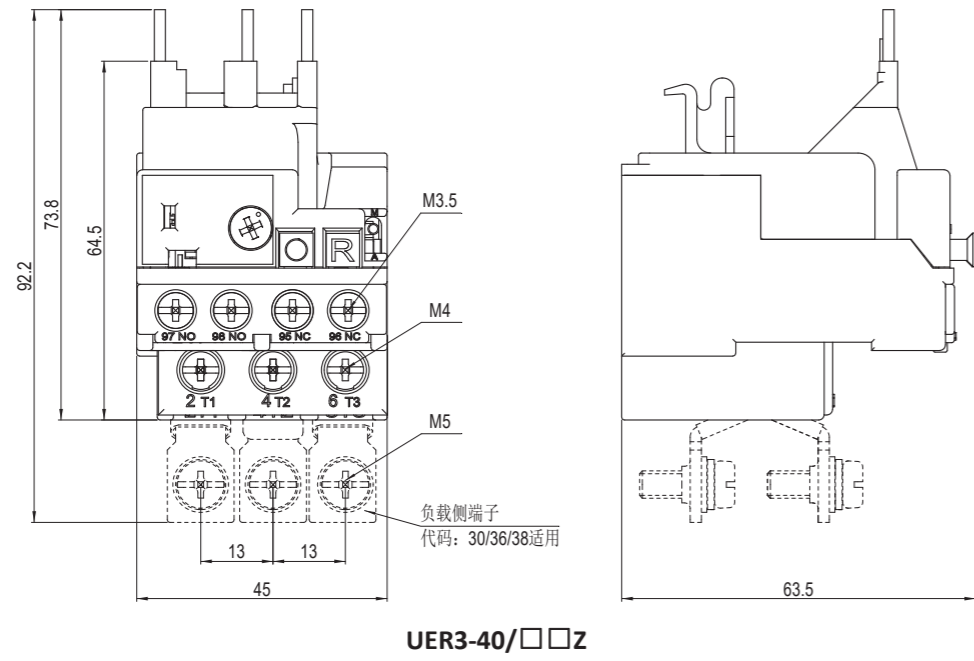

线路图

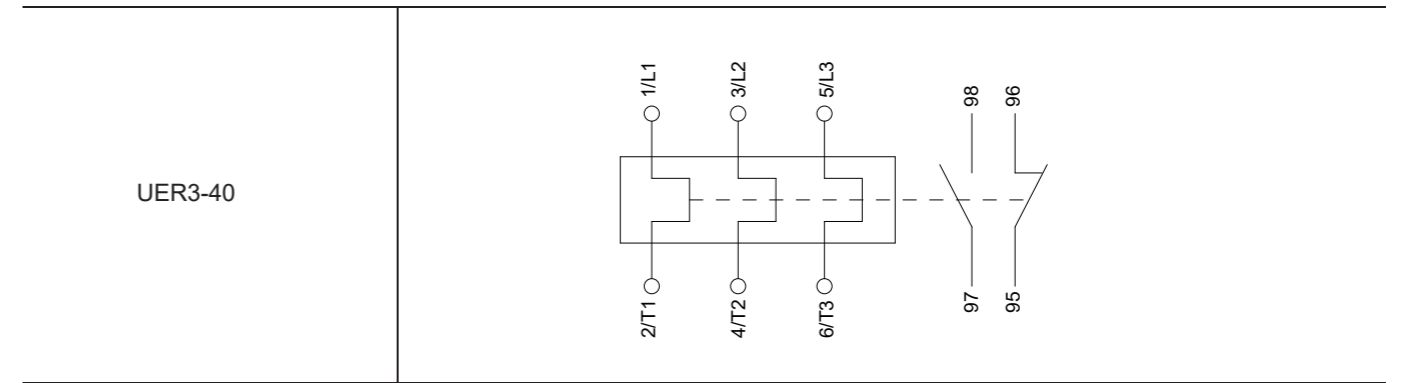

注: 未注公差除明确规定外均按±2。

尺寸

单位: mm

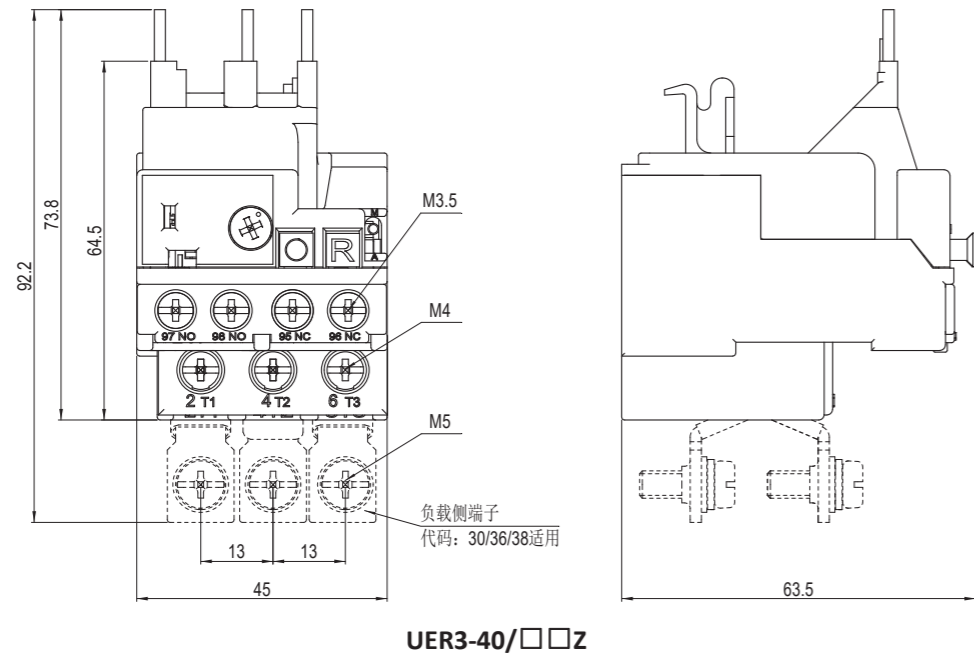

线路图

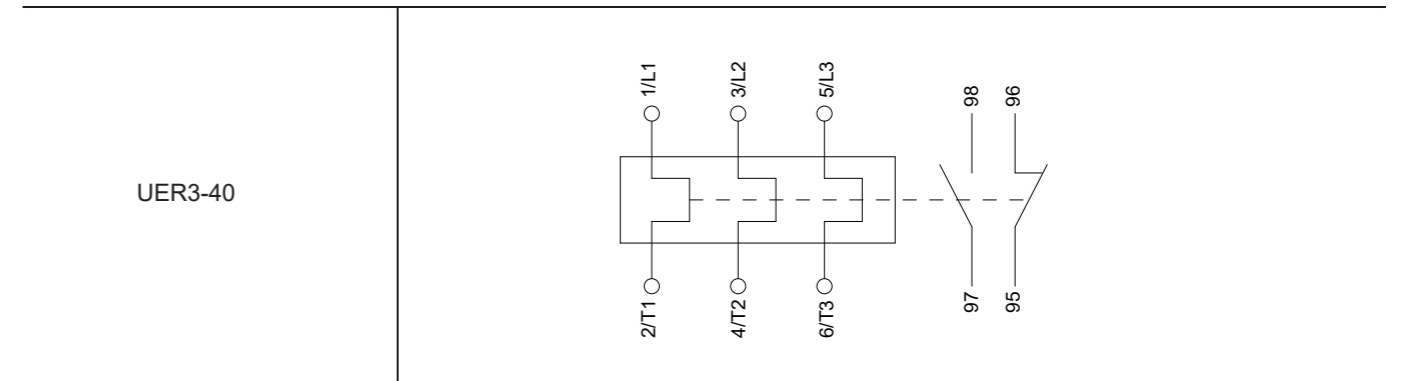

注: 未注公差除明确规定外均按±2。

脱扣曲线

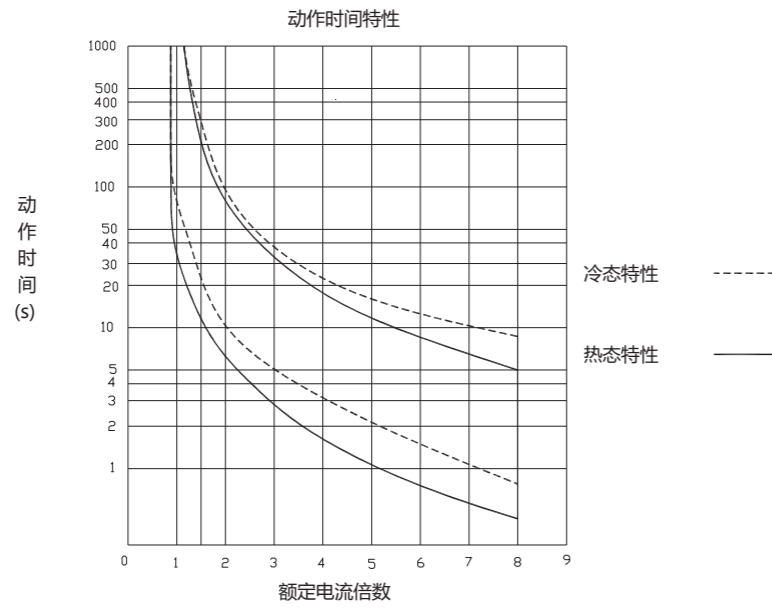

UER3-40缺相时动作时间特性

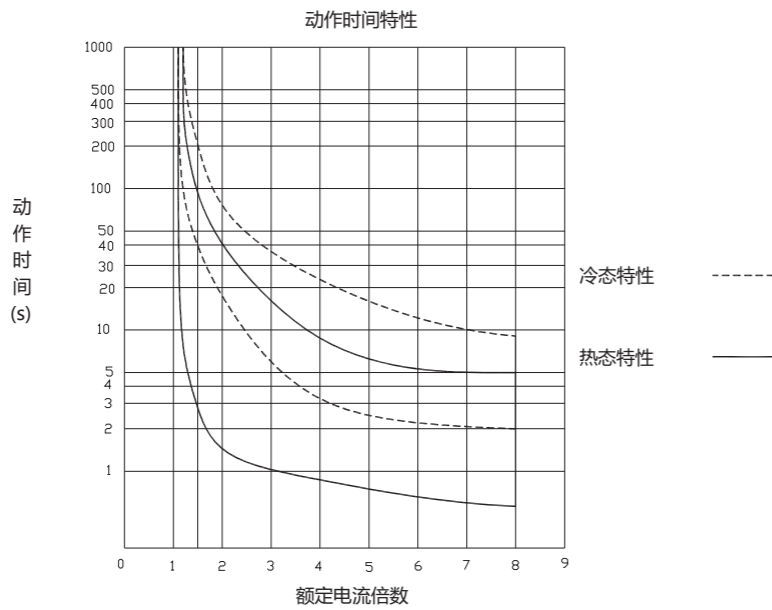

UER3-40三相过载时动作时间特性

快速选型表

UER3热过载继电器				
热过载继电器型号 ⁽¹⁾	整定电流范围	配合使用的熔断器		净量 (kg)
		A	gG	
组合安装	A	aM A	gG A	
UER3-40/0.16AZ	0.1~0.16	0.25	2	0.114
UER3-40/0.25AZ	0.16~0.25	0.5	2	0.114
UER3-40/0.4AZ	0.25~0.4	1	2	0.114
UER3-40/0.5AZ	0.35~0.5	1	2	0.114
UER3-40/0.63AZ	0.45~0.63	1	2	0.114
UER3-40/0.8AZ	0.55~0.8	1	2	0.114
UER3-40/1.0AZ	0.75~1.0	2	4	0.114
UER3-40/1.3AZ	0.9~1.3	2	4	0.114
UER3-40/1.6AZ	1.1~1.6	2	4	0.114
UER3-40/2.0AZ	1.4~2.0	4	6	0.114
UER3-40/2.5AZ	1.8~2.5	4	6	0.114
UER3-40/3.2AZ	2.3~3.2	4	6	0.114
UER3-40/4.0AZ	2.9~4.0	6	10	0.114
UER3-40/4.8AZ	3.5~4.8	6	10	0.114
UER3-40/6.3AZ	4.5~6.3	8	16	0.114
UER3-40/7.5AZ	5.5~7.5	12	20	0.114
UER3-40/10AZ	7.2~10	12	20	0.114
UER3-40/12.5AZ	9~12.5	16	25	0.114
UER3-40/16AZ	11.3~16	20	35	0.114
UER3-40/20AZ	15~20	25	50	0.114
UER3-40/21.5AZ	17.5~21.5	25	50	0.114
UER3-40/25AZ	21~25	25	50	0.114
UER3-40/30AZ	24.5~30	40	63	0.142
UER3-40/36AZ	29~36	40	63	0.142
UER3-40/38AZ	33~38	40	100	0.142

注: ⁽¹⁾ 上表UER3-40型号中“A” (表示三相过载保护+缺相保护) 可更换为“B” (表示三相过载保护), 型号详情请见第262页型号含义。

脱扣曲线

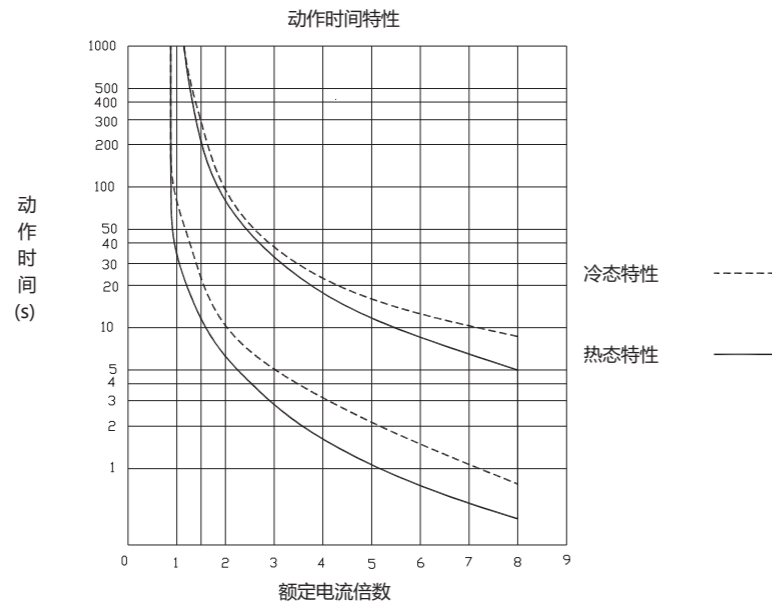

UER3-40缺相时动作时间特性

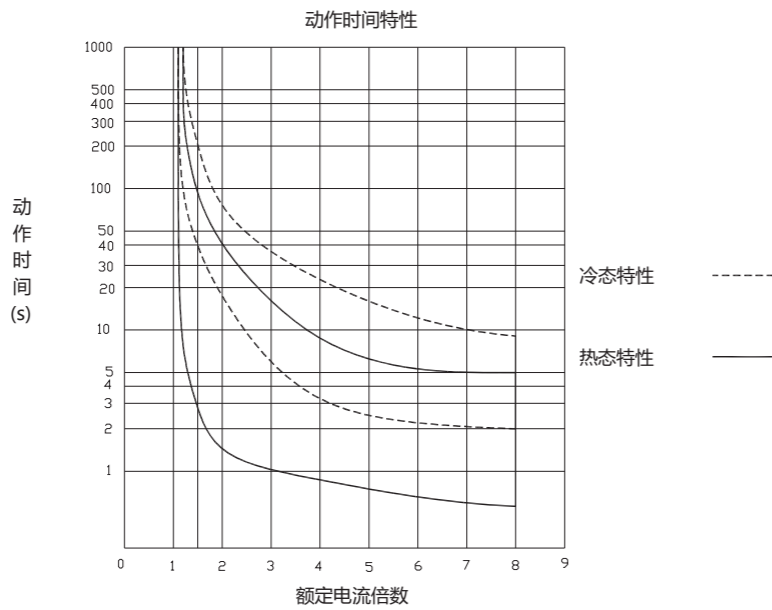

UER3-40三相过载时动作时间特性

快速选型表

UER3热过载继电器				
热过载继电器型号 ⁽¹⁾	整定电流范围	配合使用的熔断器		净量 (kg)
		A	gG	
组合安装	A	aM A	gG A	
UER3-40/0.16AZ	0.1~0.16	0.25	2	0.114
UER3-40/0.25AZ	0.16~0.25	0.5	2	0.114
UER3-40/0.4AZ	0.25~0.4	1	2	0.114
UER3-40/0.5AZ	0.35~0.5	1	2	0.114
UER3-40/0.63AZ	0.45~0.63	1	2	0.114
UER3-40/0.8AZ	0.55~0.8	1	2	0.114
UER3-40/1.0AZ	0.75~1.0	2	4	0.114
UER3-40/1.3AZ	0.9~1.3	2	4	0.114
UER3-40/1.6AZ	1.1~1.6	2	4	0.114
UER3-40/2.0AZ	1.4~2.0	4	6	0.114
UER3-40/2.5AZ	1.8~2.5	4	6	0.114
UER3-40/3.2AZ	2.3~3.2	4	6	0.114
UER3-40/4.0AZ	2.9~4.0	6	10	0.114
UER3-40/4.8AZ	3.5~4.8	6	10	0.114
UER3-40/6.3AZ	4.5~6.3	8	16	0.114
UER3-40/7.5AZ	5.5~7.5	12	20	0.114
UER3-40/10AZ	7.2~10	12	20	0.114
UER3-40/12.5AZ	9~12.5	16	25	0.114
UER3-40/16AZ	11.3~16	20	35	0.114
UER3-40/20AZ	15~20	25	50	0.114
UER3-40/21.5AZ	17.5~21.5	25	50	0.114
UER3-40/25AZ	21~25	25	50	0.114
UER3-40/30AZ	24.5~30	40	63	0.142
UER3-40/36AZ	29~36	40	63	0.142
UER3-40/38AZ	33~38	40	100	0.142

注: ⁽¹⁾ 上表UER3-40型号中“A”（表示三相过载保护+缺相保护）可更换为“B”（表示三相过载保护），型号详情请见第262页型号含义。

厦门宏发电声股份有限公司
Xiamen Hongfa Electroacoustic Co.,Ltd.

ADD: 中国福建省厦门市集美区北部工业区东林路560-578号(361021)
TEL: + 86-592-6106688 FAX: + 86-592-6106678 E-mail: marketing@hongfa.com

销售网络

宏发欧洲有限公司
Hongfa Europe GmbH

ADD: Marie-Curie-Ring 26, D-63477
Maintal, Germany
TEL: +49-6181-4306-0
E-mail: info@hongfa-europe.com

宏发意大利有限公司
Hongfa Italy Srl

ADD: c/o Regus Business Center,
Via Senigallia 18/2 Torre A,
20161 Milan, Italy
TEL: +39-02-64672-325
E-mail: info@hongfa-europe.com

北京宏发电声继电器有限公司
Beijing Hongfa
Electroacoustic Relay Co.,Ltd.

ADD: 北京市通州区联东U谷西区四期
111号楼
TEL: +86-10-56495556
E-mail: beijing@hongfa.com

宏发台湾办事处
Hongfa Taiwan Office

ADD: 台湾新北市中和区中和邮政
1-29号信箱
TEL: +886-2-22428621, 975192582
E-mail: taiwan@hongfa.com

宏发菲律宾办事处
Hongfa Philippine Office

TEL: +639177189352 / +639175780846
E-mail: nia-videna@hongfa.com

宏发美国有限公司
Hongfa America, Inc.

ADD: 20381 Hermana Circle, Lake
Forest, CA92630, USA
TEL: +1-714-669-2888
E-mail: sales@hongfaamerica.com

宏发电声(香港)有限公司
Hongfa Electroacoustic
(Hongkong) Co.,Ltd.

ADD: RM 1810, 18/F, Shatin Galleria,
18-24 Shan Mei Street, Foton,
nt, HongKong
TEL: +852-2947-7889
E-mail: hongkong@hongfa.com

四川宏发继电器有限公司
Sichuan Hongfa Relay Co.,Ltd.

ADD: 成都市青羊区大升南路288号锦
天国际1幢3单元1002-1004室
TEL: +86-28-86627550
E-mail: sichuan@hongfa.com

宏发韩国办事处
Hongfa Korea Office

ADD: RM302, Samwoo B/D, 286-4
Gaebong dong, Guro-gu,
Seoul, Korea
TEL: +82-10-5355-4899 / +82-10-8704-4706
E-mail: korea@hongfa.com /
khlee@hongfa.com

宏发土耳其办事处
Hongfa Turkey Office

TEL: +90 535 0221881
E-mail: info-turkey@hongfa.com

美国KG科技有限公司
KG Technologies, Inc.

ADD: 6028 Stat Farm Drive
Rohnert Park, CA 94928, USA
TEL: +1.888.513.1874
E-mail: info@kgtechnologies.com

上海宏发电声有限公司
Shanghai Hongfa
Electroacoustic Co.,Ltd.

ADD: 上海市松江区九亭镇九亭公路
341弄51号
TEL: +86-21-37693111-221
E-mail: shanghai@hongfa.com

宏发印度办事处
Hongfa India Office

ADD: #1001 Archana Mansion, 3rd Main,
B.S.K 3rd Stage, Hoskerekhalli,
Bangalore-560 085, India
TEL: +91-80-26422678 / +91-98453 47993
E-mail: amarnath@hongfa.com

宏发巴西办事处
Hongfa Brazil Office

TEL: +55-11-949697906
E-mail: mauro-loyola@hongfa.com



MOTOR CONTROL AND PROTECTION COMPONENTS

电动机控制与保护产品

UER3-40热过载继电器



所载产品相关资料仅作参考, 详细信息请咨询我司业务人员。

2023年02月印制

厦门宏发电声股份有限公司 开关电气营销中心
地址: 厦门市集美北部工业区东林路566号
电话: 0086-592-5682966 (商务)
传真: 0086-592-5683616
邮箱: marketing-eip@hongfa.com
官网: www.hongfa.com

销售服务热线
400-600-1502



宏发股份
微信公众号



宏发开关电气
微信公众号

HONGFA GROUP

X-ON Electronics

Largest Supplier of Electrical and Electronic Components

Click to view similar products for [Industrial Relays](#) category:

Click to view products by [Hongfa](#) manufacturer:

Other Similar products are found below :

[6-1617801-8](#) [6-1618107-9](#) [7-1618273-3](#) [EV250-4A-02](#) [EV250-6A-01](#) [FCA-325-159](#) [FCA-410-138](#) [8-1618273-6](#) [9-1618397-7](#)
[GCA63A600VAC60HZ](#) [1-1833005-4](#) [H-16/S1](#) [H-8C](#) [H-8/S68](#) [ACC530U20](#) [RF303ZM4-12](#) [DH18DA](#) [AR4-15F13-C01](#) [AR7-41F11](#)
[ATL68011](#) [EB3L-S10SAN](#) [AVR907](#) [B329](#) [B490A](#) [1617020-1](#) [1618095-3](#) [1618104-9](#) [1618279-1](#) [BHR124Y](#) [N417](#) [2071229-4](#) [2-1617748-6](#)
[2-1618396-6](#) [2-1618398-1](#) [JMAPD-5XL](#) [PBE-120/208-ASE](#) [JMGACD-5M](#) [JMGSCD-5L](#) [PBO-40A3040](#) [KA-3C-12A](#) [RT334012WG](#)
[SF5201F02](#) [301-17SX](#) [SL6H3-26.5VDC](#) [1618105-2](#) [1618112-6](#) [1618276-6](#) [A837D](#) [A862B1](#) [ACC530U10](#)