



浙江红星电业有限公司

HONGXING ELECTRICAL CO.,LTD ZHEJIANG

客户名称 CUSTOMER			
品名 CUSTOMERPN	条形连接器		
规格 TYPE/MODEL	HX30002-(43020、43025、43045)		
日期 APPROVAL DATE	2013年07月13日		
拟制 ORGANIZER	赵建丽	批准 APPROVAL	沈才义

承 認 書

SPECIFICATION FOR APPROVAL

贵公司承认印 APPROVAL SLGNATURES	承认 APPROVAL	日期 DATE

厂址：中国·浙江省乐清市虹桥镇西工业区 C 座 6 号
 Add: No.6 C-building, West Industrial Zone, Hongqiao Yueqing Zhejiang China
 电话 /Tel: +86-577-62326607 62311597 62315497
 传真 /Fax: +86-577-62317697
 企业邮箱 /E-mail: hxdy@hxdy.com
 网址 /Http: www.hxdy.com
 邮编 /P.C: 325608



浙江红星电业有限公司 HONGXING ELECTRICAL CO.,LTD ZHEJIANG	产品名称 Product Name	条形连接器
	产品型号 Product Model	43020、43025、43045
产品承认书 SPECIFICATION FOR APPROVAL	红星代号 HX Model	HX30002-P、HX30002-R
	页 码 Page Number	共 6 页 / 第 1 页

1. 构造成: Cons truction
形状、寸法依照附图规定
Shape and dimensions subject to attached chart regul atoin
2. 线数: Poles
2~24
3. 适用线规: Applicable Wires
AWG28~22#
4. 适用温度范围: Ambient temperature Range
-25 °C ~+85 °C
5. 适用基板厚度: Applicable PC board thickness
1.6mm
6. 额定电压: Voltage rating
250V.AC/DC
7. 额定电流: Current rating
5A MAX
8. 环保: Environment protection
本产品符合 ROHS 环保要求
RoHS compliant and customer's environment protection request compliant
9. UL 认证: UL Standards
塑件 ---E228500 端子 --- E344515
10. 材料: Material
插头 (Plug housing): 尼龙 66(PA66) UL 94V-2
插座 (Receptacle housing): 尼龙 66(PA66) UL 94V-2
针座 (Wafer): 尼龙 66(PA66) UL 94V-2
端子 (Terminal): 磷青铜 Phos.bronze Tin/plated (QSn6.5-0.1Y)
11. 贮存: Store up
包装完毕的连接器的应在环境温度为一 10 °C ~ + 35 °C, 相对湿度不大于 80% , 周围空气中没有酸性、碱性及其它腐蚀性气体的仓库中贮存。
Connector after packing must keep in : ① environment temperature: -10~+35 °C ② relative humidity: <80% ③ There are no acid air, no alkalinescent, no other caustic air in room !
12. 产品性能要求: Performance

制订 Edit	赵建丽 2013.07.13	审核 Check	郑建银 2013.07.13	批准 Approval	沈才义 2013.07.13
------------	-------------------	-------------	-------------------	----------------	-------------------

浙江红星电业有限公司 HONGXING ELECTRICAL CO.,LTD ZHEJIANG		产品名称 Product Name	条形连接器	
		产品型号 Product Model	43020、43025、43045	
产品承认书 SPECIFICATION FOR APPROVAL		红星代号 HX Model	HX30002-P、HX30002-R	
		页 码 Page Number	共 6 页 / 第 2 页	
序号	项目 Item	测试条件 Test Condition	规格要求 Requirement	
1	外观 Appearance	目测 Visual by eye 视力: 1.0 以上 Light: >1.0 照明: (200~300) lx Lamp: (200~300) lx 目测距离: (0.3~0.5) m Space: : (0.3~0.5) m	1. 塑料件表面应无明显疤痕、杂色、开裂、毛刺、飞边、缺料及影响使用的变形。 Plastic part:smooth and flat surface without discolor,broken,crack,distortion defects is acceptable. 2. 金属件表面应光洁, 无锈蚀、氧化、脱皮、发黑及明显的机械损伤等缺陷。 Metal part:bright and even surface without rust, oxide,fog and obvious physical damage defects is acceptable.	
2	接触电阻 Contact Resistance	插配阴阳连接器后,用小功率电阻测试仪进行测试 Mate connectors ,measure by dry circuit	$\leq 0.015 \Omega$	
3	绝缘电阻 Insulation Resistance	插配阴阳连接器后,在相邻接触件之间或地线之间,用 500V DC 电压进行测试. Mate connectors, apply 500V DC between adjacent terminal or ground.	$\geq 1000M \Omega$	
4	耐电压 Dielectric Strength	相邻接触件之间或地线之间施加 50Hz 1000V AC(有效值),漏电流 1mA 的电压作用,时间 1 分钟. Mate connectors, apply 1000V AC for 1 min between adjacent terminal or ground.	无击穿和飞弧现象 No Breakdown	
5	插入力与拔出力 Insertion and withdrawal Force	相配的连接器的速度沿连接器轴线方向插入和拔出 Insertion and withdrawal connectors at the speed rate of 1mm/s~5mm/s	插入力(最大值) Insertion(MAX): <10N* 接触件数	拔出力(最小值) Withdrawal(MIN) >0.8N* 接触件数

制订 Edit	赵建丽 2013.07.13	审核 Check	郑建银 2013.07.13	批准 Approval	沈才义 2013.07.13
------------	-------------------	-------------	-------------------	----------------	-------------------

浙江红星电业有限公司 HONGXING ELECTRICAL CO.,LTD ZHEJIANG		产品名称 Product Name	条形连接器	
		产品型号 Product Model	43020、43025	
产品承认书 SPECIFICATION FOR APPROVAL		红星代号 HX Model	HX30002-P、HX30002-R	
		页 码 Page Number	共 6 页 / 第 3 页	
序号	项目 Item	测试条件 Test Condition	规格要求 Requirement	
6	端子在塑件中的保持力 Terminal/ Housing Retention Force	固定连接器端在测力计上,在连接器轴线方向施加规定的拉力,速度不大于 25mm/ 分钟 Apply axial pull out force at the speed rate of not more 25mm/min on the pin assemble in the housing	$\geq 15N$	
7	压着部位的抗张强度 Crimping Pull Out Force	在试验装置夹头中固定试验样品,在连接的轴线方向施加张力;速度不大于 25mm/ 分钟 Fix the crimped terminal, apply axial pull out force on the wire at the speed rate of not more 25mm/min	AWG28#-----15N AWG26#-----20N AWG24#-----30N AWG22#-----45N	
8	耐热性 Heat Resistance	把试件放入高温试验箱中,以(0.7~1) °C /min 的温度变化速度,将温度调到(85 ± 2) °C。待平衡后保持 4h,然后以同样的速度降到室温,恢复 2h 检查。 (85 ± 2) °C, 4h	外观 Appearance	无损伤 NO Damage
			接触电阻 Contact Resistance	$\leq 0.03 \Omega$

制订 Edit	赵建丽 2013.07.13	审核 Check	郑建银 2013.07.13	批准 Approval	沈才义 2013.07.13
------------	-------------------	-------------	-------------------	----------------	-------------------

浙江红星电业有限公司 HONGXING ELECTRICAL CO.,LTD ZHEJIANG		产品名称 Product Name	条形连接器	
		产品型号 Product Model	43020、43025、43045	
产品承认书 SPECIFICATION FOR APPROVAL		红星代号 HX Model	HX30002-P、HX30002-R	
		页 码 Page Number	共 6 页 / 第 4 页	
序号	项目 Item	测试条件 Test Condition	规格要求 Requirement	
9	耐寒性 Cold Resistance	把试件放入低温试验箱中，以(0.7~1)℃/min 的温度变化速度，将温度调到(-25 ± 2)℃。待平衡后保持 4h，然后以同样的速度升到室温，恢复 2h 检查。 (-25 ± 2)℃，4h	外观 Appearance	无损伤 NO Damage
			接触电阻 Contact Resistance	≤ 0.03 Ω
10	温度循环 Temperature Cycling	把试验样品分别放入高、低温试验箱中，按下列步骤调试温度： a) 在(-40 ± 2)℃的恒温条件下放置 2h； b) 在常温常湿条件下放置 1h； c) 在(85 ± 2)℃的恒温条件下放置 2h； d) 在常温常湿条件下放置 1h； 从 a) 到 d) 为一个循环周期，共进行 5 个循环，恢复 2h 检查。 5 cycles of： a) (-40 ± 2)℃ 2h b) (85 ± 2)℃ 2h	外观 Appearance	无损伤 NO Damage
			接触电阻 Contact Resistance	≤ 0.03 Ω
11	温度上升 Temperature Rise	插入连接器，通以最大容许电流 Carrying rated current load	温度上升 Temperature Rise	≤ 60℃

制订 Edit	赵建丽 2013.07.13	审核 Check	郑建银 2013.07.13	批准 Approval	沈才义 2013.07.13
------------	-------------------	-------------	-------------------	----------------	-------------------

浙江红星电业有限公司 HONGXING ELECTRICAL CO.,LTD ZHEJIANG		产品名称 Product Name	条形连接器	
		产品型号 Product Model	43020、43025、43045	
产品承认书 SPECIFICATION FOR APPROVAL		红星代号 HX Model	HX30002-P、HX30002-R	
		页 码 Page Number	共 6 页 / 第 5 页	
序号	项目 Item	测试条件 Test Condition	规格要求 Requirement	
12	恒定湿热 Humidity	温度 (40 ± 2) °C, 相对湿度 (90~95)% 搁置时间 96h, 取出恢复 2h 后 检查 . Temperature (40 ± 2) °C Relative Humidity:(90~95)% Duration 96h	外观 Appearance	无损伤 NO Damage
			耐电压 Dielectric Strength	500V,AC/min
			绝缘电阻 Insulation Resistance	≥ 500M Ω
13	耐振动性 Vibration	插合连接器, 串联在直流电源 上, 电流 1mA; 并模拟正常工作 状态, 振频为 (10~55)Hz、振幅 0.35mm;(55~500)Hz、加速度 50m/s ² . 每一轴线扫频循环次数 10 次、历时 2 小时。 Frequency:(10~55)Hz, Amplitude: ± 0.35mm; Frequency:(>55~500)Hz, Acceleration: 50 m/s ² ; Duration: 2h in each X,Y, Z axe	外观 Appearance	无损伤 NO Damage
			接触电阻 Contact Resistance	≤ 0.03 Ω
			瞬断 (当电阻大于 7 Ω) Discontinuity (when R>7 Ω)	≤ 1 μ S
14	耐冲击性 Shock	插合连接器, 串联在直流电源 上, 电流 1mA; 嵌合轴沿相互垂 直的 6 个方向, 以 490m/s ² (50G) 冲击各 3 次。 490m/s ² (50G), 3 strokes in each X.Y.Z axes.	外观 Appearance	无损伤 NO Damage
			瞬断 Discontinuity	≤ 1 μ S

制订 Edit	赵建丽 2013.07.13	审核 Check	郑建银 2013.07.13	批准 Approval	沈才义 2013.07.13
------------	-------------------	-------------	-------------------	----------------	-------------------

浙江红星电业有限公司 HONGXING ELECTRICAL CO.,LTD ZHEJIANG		产品名称 Product Name	条形连接器	
		产品型号 Product Model	43020、43025、43045	
产品承认书 SPECIFICATION FOR APPROVAL		红星代号 HX Model	HX30002-P、HX30002-R	
		页 码 Page Number	共 6 页 / 第 6 页	
序号	项目 Item	测试条件 Test Condition	规格要求 Requirement	
15	机械寿命 Repeated Insertion/ withdrawal	无通电状态下,以每分钟插拔 10 次的速度插拔 50 次。 When mated up to 50 cycles repeatedly by the rate of 10 cycles per minute	接触电阻 Contact Resistance	$\leq 0.03 \Omega$
16	耐盐雾性 Salt Spray	把试验样品从试验箱顶悬挂下来,采用浓度为 $(5 \pm 1)\%$ (质量百分比) 的氯化钠溶液,连续雾化 16h, 试验后用流动的蒸馏水轻轻洗去表面沉积物。在常温湿条件下恢复 1~2 小时。 16h exposure to a saltspray from the $(5 \pm 1)\%$ solution	外观 Appearance	无损伤、腐蚀 (五金件应无露出底金属的严重锈蚀;使用预镀好的型材,其落料面允许有不影响其性能的轻微腐蚀。) NO Damage
17	耐亚硫酸 SO2 Gas	插入连接器,温度 $(40 \pm 2)^\circ\text{C}$, 在 $50 \pm 5\text{ppm}$ 的亚硫酸中放置 24 小时。 24 hours exposure to $50 \pm 5\text{ppm}$. SO2 gas at $40 \pm 2^\circ\text{C}$.	接触电阻 Contact Resistance	$\leq 0.06 \Omega$
18	耐氨性 NH3 Gas	插入连接器,浓度为 28% 的氨水容器中放置 40 分钟。 40 minutes exposure to NH3 gas evaporating from 28% ammonia solution.	外观 Appearance	无损伤 NO Damage
			接触电阻 Contact Resistance	$\leq 0.06 \Omega$

制订 Edit	赵建丽 2013.07.13	审核 Check	郑建银 2013.07.13	批准 Approval	沈才义 2013.07.13
------------	-------------------	-------------	-------------------	----------------	-------------------

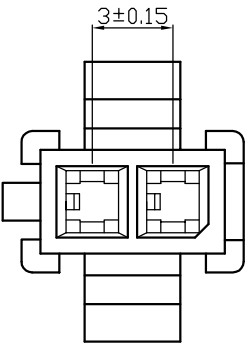
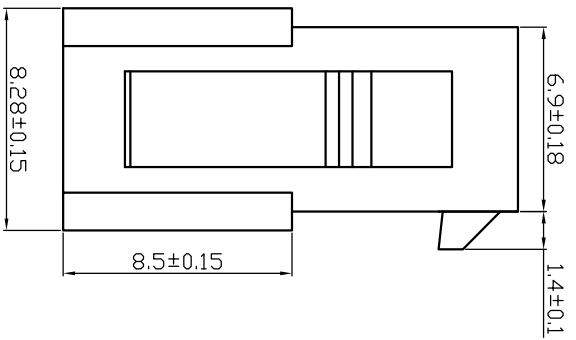
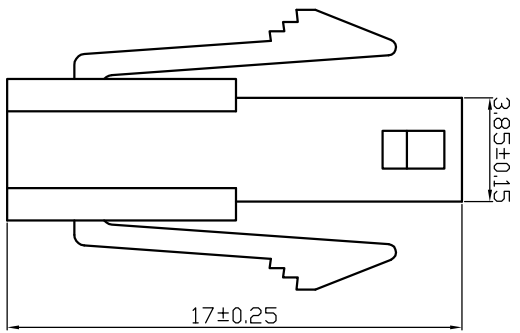

技术要求

1. 塑件表面平整光洁, 无飞边、毛刺等现象。
2. 未注尺寸公差按SJ1372-78中6级执行。
3. 相同规格的产品不同厂家应能互换。



借(通)用件登记
插图

描 拔

旧底图总号

底图总号

签 字

日 期

插 头		HXY8.118.615	
43020-2R		尼龙 UL94V-2	
(HX30002-2R)		浙江红星电业有限公司	
标记	处数	更改文件号	签字
设计	赵建丽	标准化	日期
校对		审 定	沈才义
审核		批 准	2011.9.29
工艺		日期	
图 样 标 记		视 图	重 量
共 1 页		第 1 页	比 例
			5:1

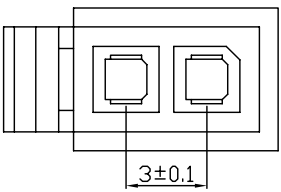
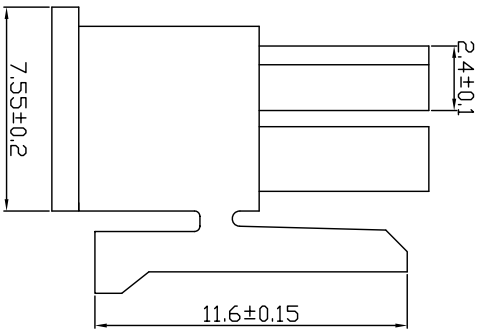
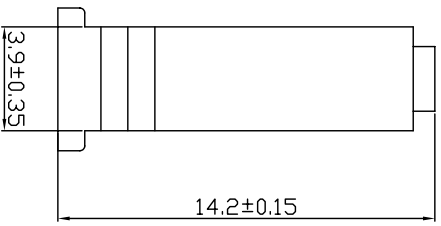

技术要求

1. 塑件表面平整光洁,无飞边、毛刺等现象。
2. 未注尺寸公差按SJ1372-78中6级执行。
3. 相同规格的产品不同厂家应能互换。



借(通)用件登记
描 图
描 校
旧底图总号
底图总号
签 字
日 期

插 头	43025-2P	材料	HXY8. 118. 614
	(HX30002-2P)	尼龙	UL94V-2
设计	赵建丽	图样标记	视图
审核	沈才义	审 定	重量
工 艺	2011.9.20	批 准	比例
		共 1 页	第 1 页

浙江红星电业有限公司

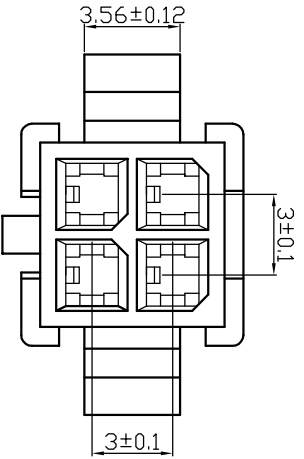
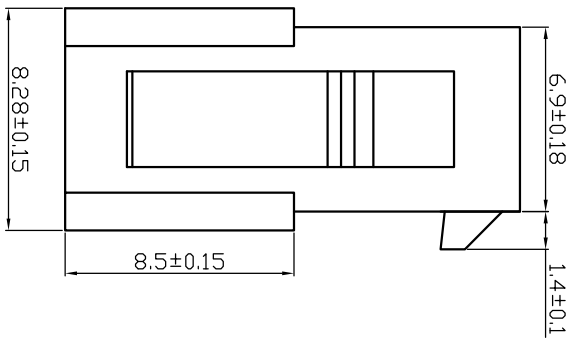
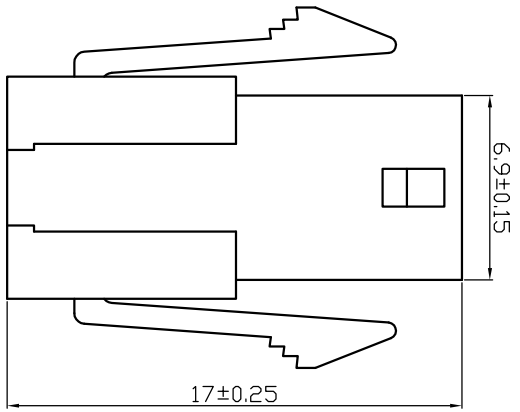

技术要求

1. 塑件表面平整光洁,无飞边、毛刺等现象。
2. 未注尺寸公差按SJ1372-78中6级执行。
3. 相同规格的产品不同厂家应能互换。



准(通)用件登记

描 图

描 拔

旧底图总号

底图总号

签 字

日 期

插 头		HXY8.118.615	
43020-4R		尼龙 UL94V-2	
(HX30002-4R)		浙江红星电业有限公司	
标记	处数	更改文件号	签字
设计	赵建丽	标准化	日期
校对		审 定	沈才义
审 核		日 期	2011.9.29
工 艺			
图 样 标 记		视 图	量 量
共 1 页		第 1 页	比 例
			5:1

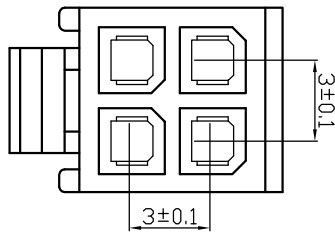
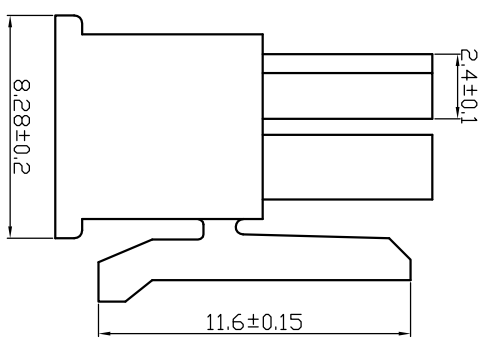
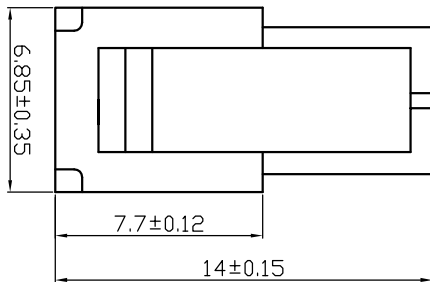

- 技术要求**
1. 塑件表面平整光洁, 无飞边、毛刺等现象。
 2. 未注尺寸公差按SJ1372-78中6级执行。
 3. 相同规格的产品不同厂家应能互换。



借(通)用件登记
描 图
描 拔
旧底图总号
底图总号
签 字
日 期

标记	处数	更改文件号	签字	日期	图 样 标 记	视 图	重 量	比 例	材 料	
设计	赵建丽	标准号								
校对		审 定			共 1 页	第 1 页	5:1		浙江红星电业有限公司	
工艺		批 准	沈才义	2011.9.29						
插 头					HXY8.118.614					
43025-4P					(HX30002-4P)		尼龙 UL94V-2			

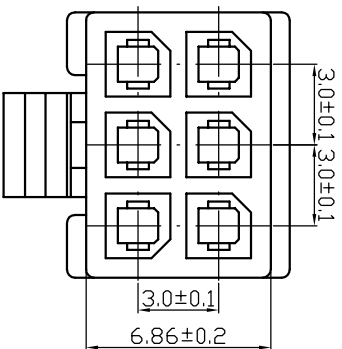
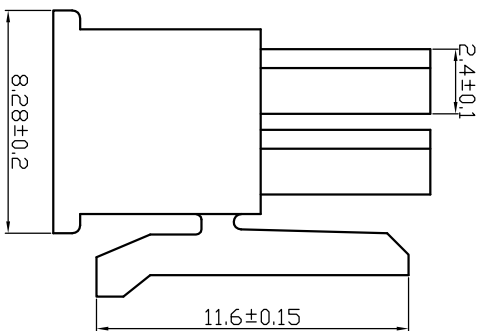
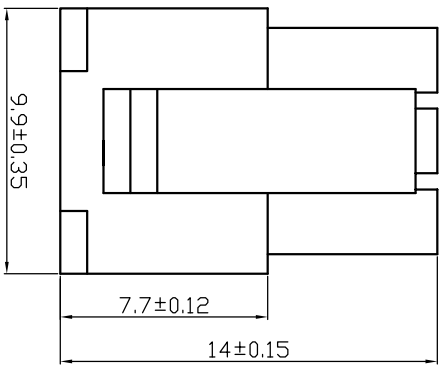

技术要求

1. 塑件表面平整光洁,无飞边、毛刺等现象。
2. 未注尺寸公差按SJ1372-78中6级执行。
3. 相同规格的产品不同厂家应能互换。



借(通)用件登记

描 图

描 校

旧底图总号

底图总号

签 字

日 期

标记	处数	更改文件号	签字	日期	<p style="text-align: center;">插 头 43025-6P (HX30002-6P)</p>	图 样	标 记	视 图	重 量	比 例
设计	赵建丽	审 准				样 本		5:1		
校 对		批 准	沈才义			共 1 页	第 1 页			
工 艺		日 期	2011.9.29			浙江红星电业有限公司				
					HXY8.118.614	材 料 尼龙 UL94V-2				

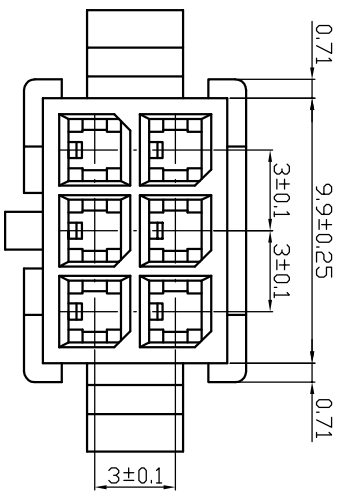
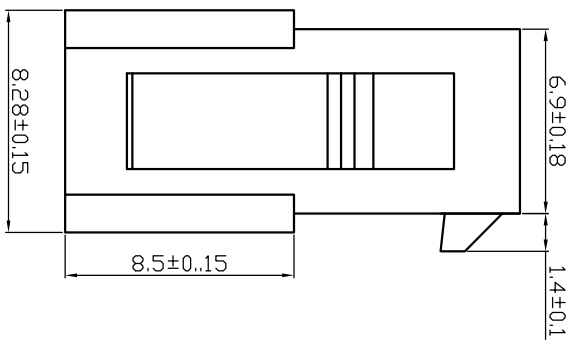
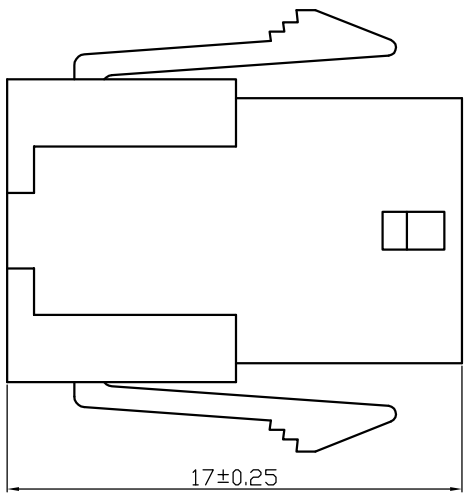

技术要求

1. 塑件表面平整光洁,无飞边、毛刺等现象。
2. 未注尺寸公差按SJ1372-78中6级执行。
3. 相同规格的产品不同厂家应能互换。



准(通)用件登记
描 图

描 校

旧底图总号

底图总号

签 字

日 期

插 头		HXY8.118.615	
43020-6R		尼龙 UL94V-2	
(HX30002-6R)		浙江红星电业有限公司	
标记	处数	更改文件号	签字
设计	赵建丽	标准化	日期
校对		审 定	沈才义
审 核		日 期	2011.9.29
图 样 标 记		视 图	重 量
共 1 页		第 1 页	比 例
			5:1

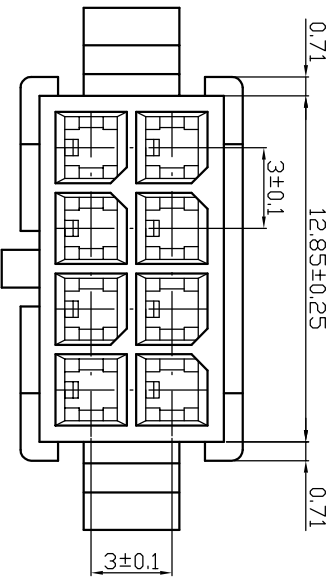
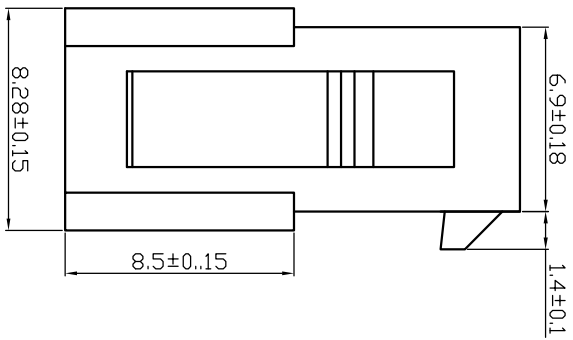
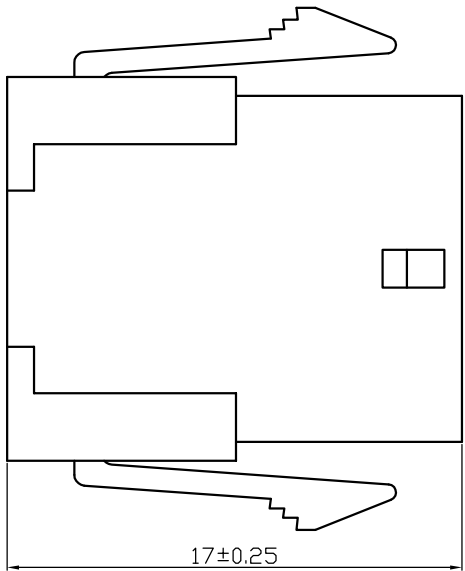

技术要求

1. 塑件表面平整光洁, 无飞边、毛刺等现象。
2. 未注尺寸公差按SJ1372-78中6级执行。
3. 相同规格的产品不同厂家应能互换。



准(通)用件登记
描 图

描 校

旧底图总号

底图总号

签 字

日 期

插 头		HXY8.118.615	
43020-8R		尼龙 UL94V-2	
(HX30002-8R)		浙江红星电业有限公司	
标记	处数	更改文件号	签字
设计	赵建丽	标准化	日期
校对		审 定	沈才义
审核		批 准	2011.9.29
工艺		日期	
图 样 标 记		视 图	重 量
共 1 页		第 1 页	比 例
			5:1

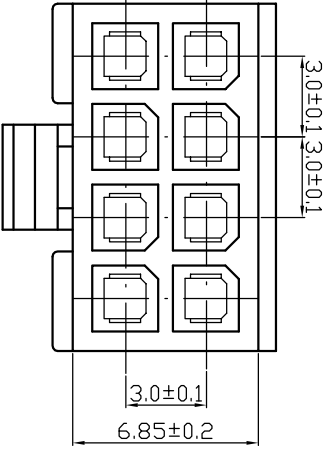
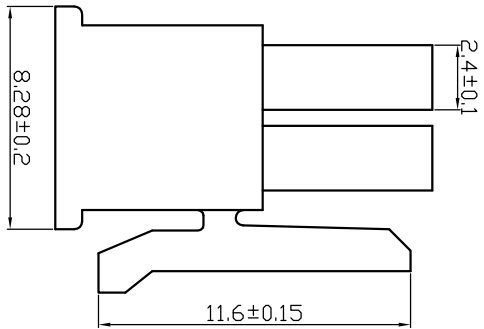
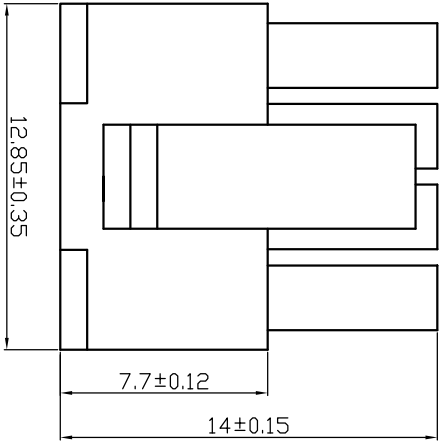

技术要求

1. 塑件表面平整光洁,无飞边、毛刺等现象。
2. 未注尺寸公差按SJ1372-78中6级执行。
3. 相同规格的产品不同厂家应能互换。



准(通)用件登记
描 图

描 校

旧底图总号

底图总号

签 字

日 期

插 头		HXY8.118.614	
43025-8P		尼龙 UL94V-2	
(HX30002-8P)		浙江红星电业有限公司	
标记	处数	更改文件号	签 字
设计	赵建丽	标准号	日期
校对		审 定	沈才义
审核		批 准	2011.9.29
工 艺		日 期	
图 样 标 记		视 图	重 量
共 1 页		第 1 页	比 例
			5:1

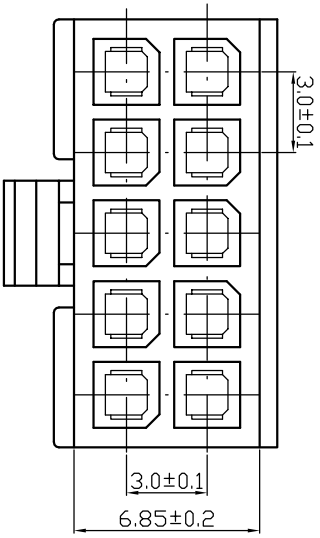
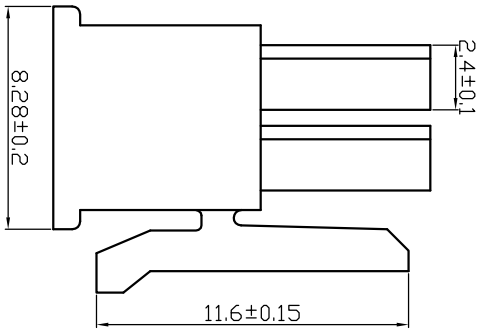
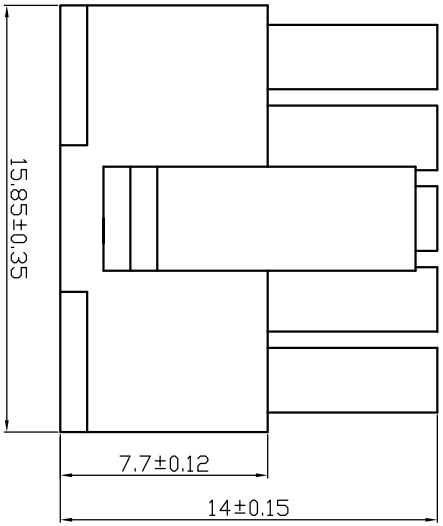

技术要求

1. 塑件表面平整光洁,无飞边、毛刺等现象。
2. 未注尺寸公差按SJ1372-78中6级执行。
3. 相同规格的产品不同厂家应能互换。



借(通)用件登记

描 图

描 校

回底图总号

底图总号

签 字

日 期

标记	处数	更改文件号	签字	日期	<p style="text-align: center;">插 头 43025-10P (HX30002-10P)</p>	图 样	标 记	视 图	重 量	比 例
设计	赵建丽	审 准								5:1
校 对		批 准	沈才义	2011.9.29		共 1 页	第 1 页			
工 艺		日 期								
					HXY8.118.614	<p style="text-align: center;">材 料 尼龙 UL94V-2</p>				
					浙江红星电业有限公司					

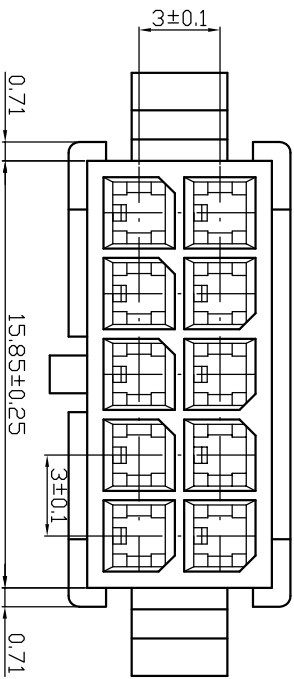
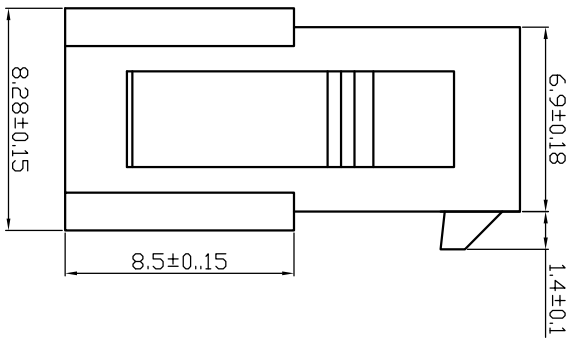
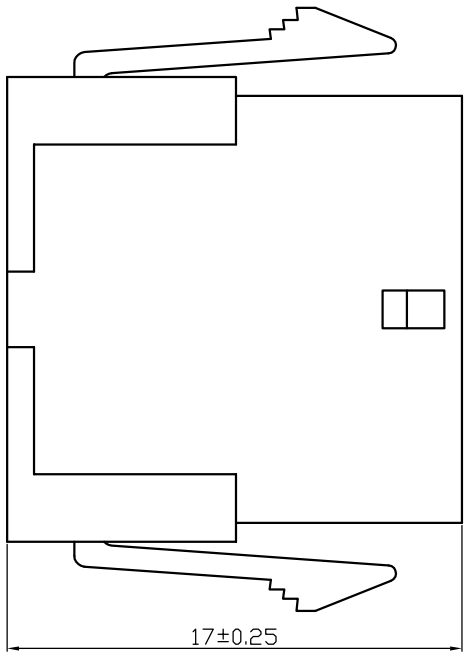

技术要求

1. 塑件表面平整光洁, 无飞边、毛刺等现象。
2. 未注尺寸公差按SJ1372-78中6级执行。
3. 相同规格的产品不同厂家应能互换。

借(通)用件登记
插图

描 拔

旧底图总号

底图总号

签 字

日 期



插 头		HXY8.118.615	
43020-10R (HX30002-10R)		尼龙 UL94V-2	
标记	处数	更改文件号	签字
设计	赵建丽	标准化	日期
校对		审 定	
审核		批 准	沈才义
工艺		日期	2011.9.29
图 样 标 记		视 图	重 量
共 1 页		第 1 页	比 例
			5:1
浙江红星电业有限公司			

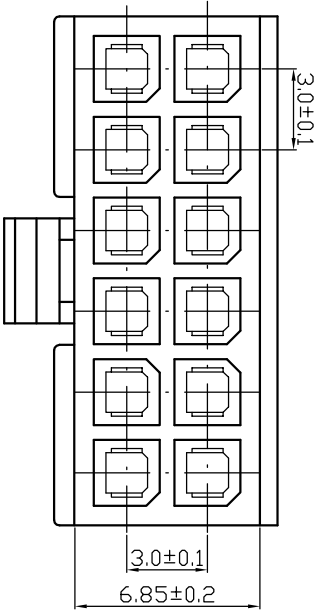
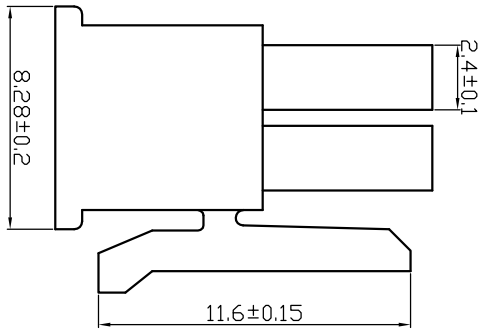
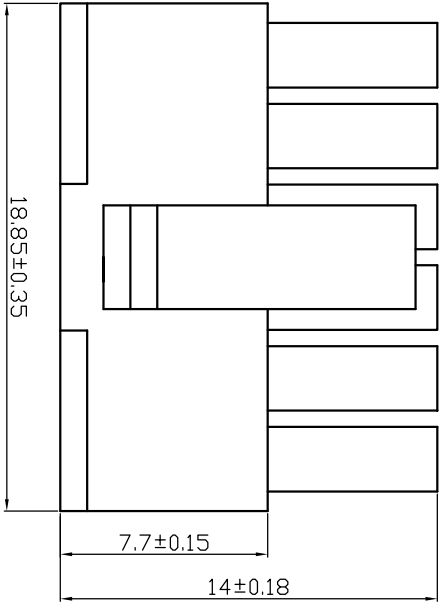

技术要求

1. 塑件表面平整光洁,无飞边、毛刺等现象。
2. 未注尺寸公差按SJ1372-78中6级执行。
3. 相同规格的产品不同厂家应能互换。

借(通)用件登记

插图

描 拔

旧底图总号

底图总号

签 字

日 期



插 头		HXY8.118.614	
43025-12P (HX30002-12P)		尼龙 UL94V-2	
标记	处数	更改文件号	签 字
设计	赵建丽	标准化	日期
校对		审 定	
审 核		批 准	沈才义
工 艺		日 期	2011.9.29
图 样 标 记		视 图	重 量
共 1 页		第 1 页	比 例
			5:1
浙江红星电业有限公司			

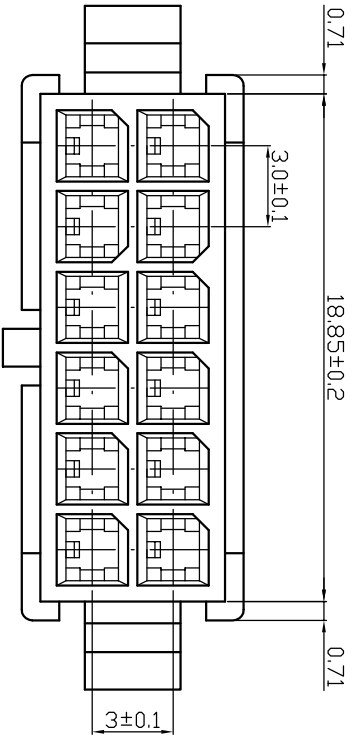
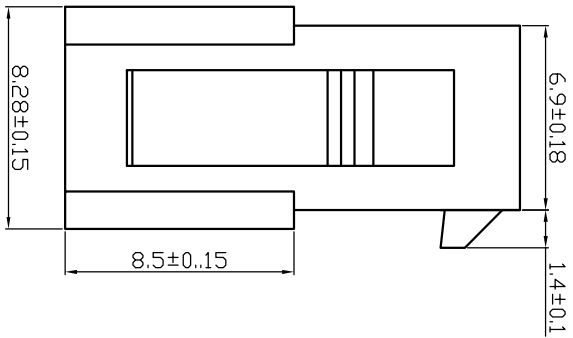
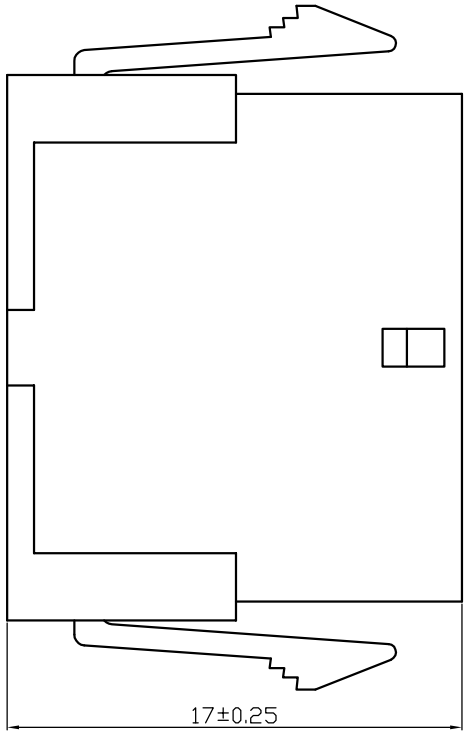

技术要求

1. 塑件表面平整光洁,无飞边、毛刺等现象。
2. 未注尺寸公差按SJ1372-78中6级执行。
3. 相同规格的产品不同厂家应能互换。

准(通)用件登记

描 图

描 拔

旧底图总号

底图总号

签 字

日 期



插 头		HXY8.118.615	
43020-12R (HX30002-12R)		尼龙 UL94V-2	
标记	处数	更改文件号	签字
设计	赵建丽	标准化	日期
校对		审 定	
审 核		批 准	沈才义
工 艺		日 期	2011.9.29
图 样 标 记		视 图	重 量
共 1 页		第 1 页	比 例
			5:1
浙江红星电业有限公司			

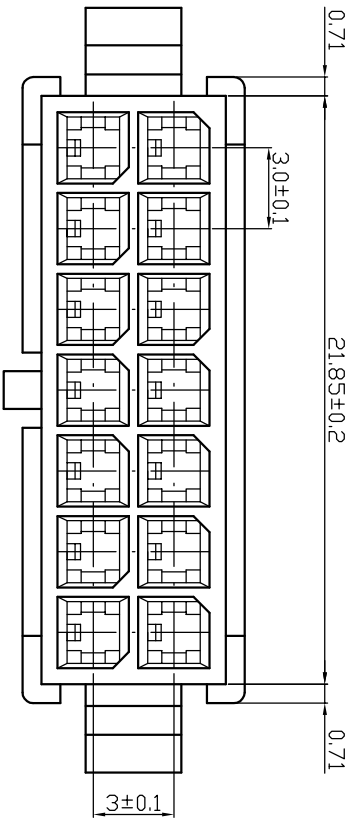
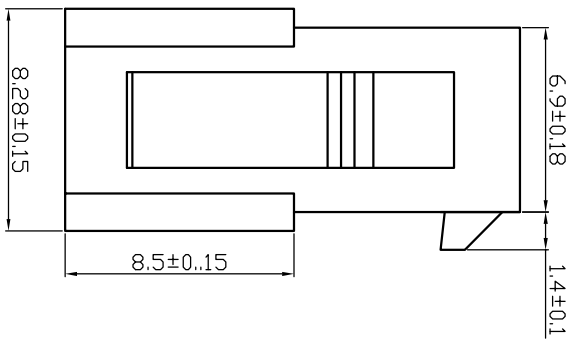
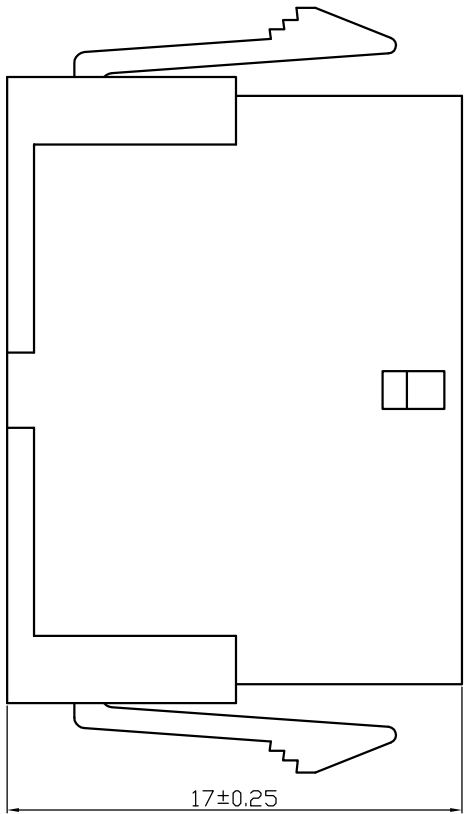

技术要求

1. 塑件表面平整光洁,无飞边、毛刺等现象。
2. 未注尺寸公差按SJ1372-78中6级执行。
3. 相同规格的产品不同厂家应能互换。

借(通)用件登记

插图

描 拔

旧底图总号

底图总号

签 字

日 期

插 头		HXY8.118.615	
43020-14R (HX30002-14R)		尼龙 UL94V-2	
标记	处数	更改文件号	签字
设计	赵建丽	标准化	日期
校对		审 定	
审核		批 准	沈才义
工 艺		日 期	2011.9.29
图 样 标 记		视 图	重 量
共 1 页		第 1 页	比 例
			5:1
浙江红星电业有限公司			

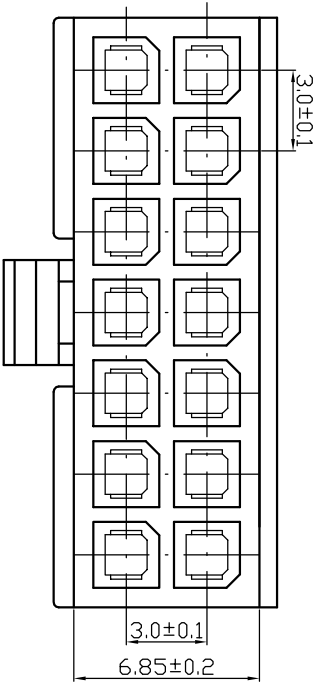
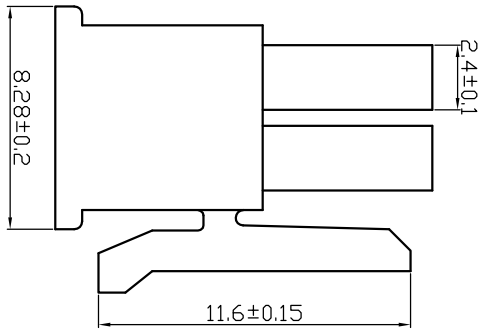
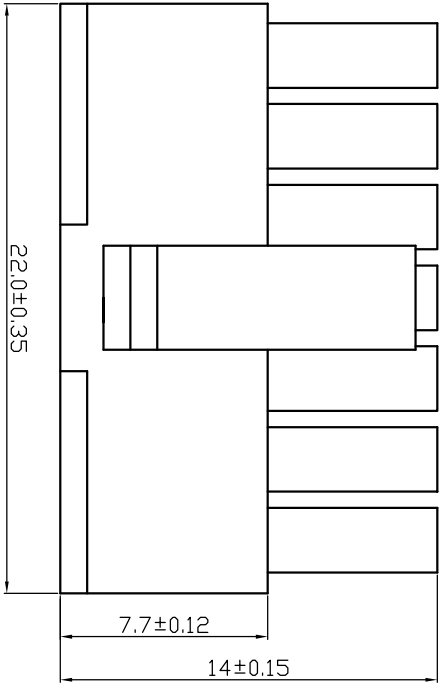

技术要求

1. 塑件表面平整光洁, 无飞边、毛刺等现象。
2. 未注尺寸公差按SJ1372-78中6级执行。
3. 相同规格的产品不同厂家应能互换。

借(通)用件登记

描 图

描 拔

旧底图总号

底图总号

签 字

日 期

插 头		HXY8.118.614	
43025-14P (HX30002-14P)		尼龙 UL94V-2	
标记	处数	更改文件号	签字
设计	赵建丽	标准化	日期
校对		审 定	
审 核		批 准	沈才义
工 艺		日 期	2011.9.29
图 样 标 记		视 图	量 量
共 1 页		第 1 页	比 例
			5:1
浙江红星电业有限公司			

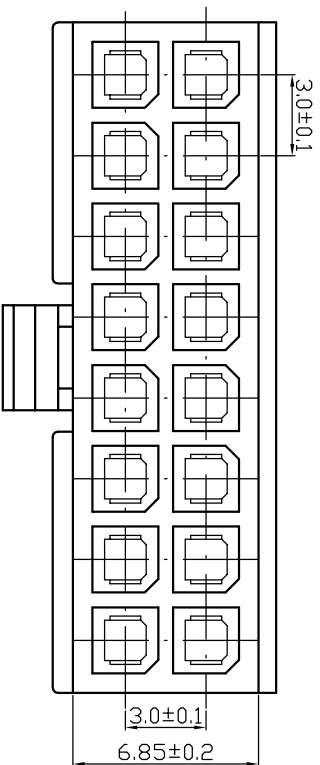
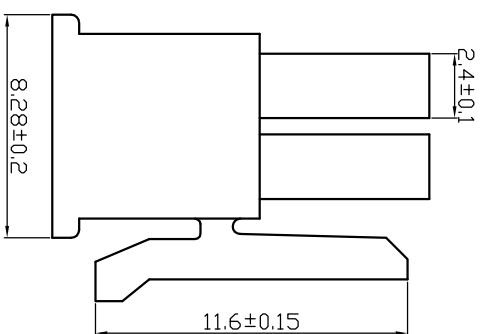
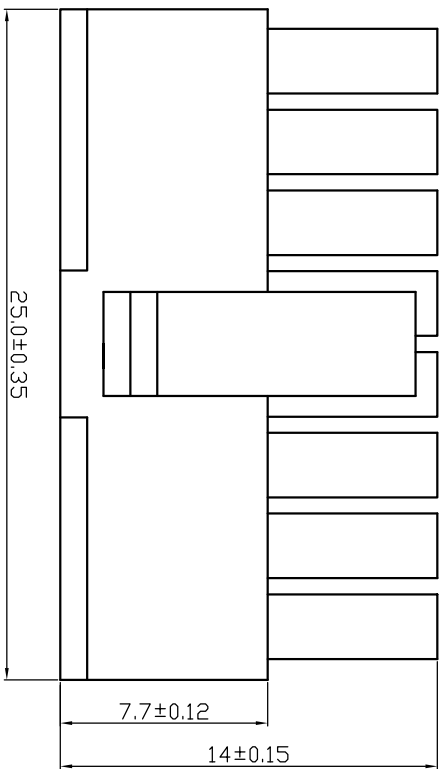

技术要求

1. 塑件表面平整光洁,无飞边、毛刺等现象。
2. 未注尺寸公差按SJ1372-78中6级执行。
3. 相同规格的产品不同厂家应能互换。

借(通)用件登记

插图

描 拔

旧底图总号

底图总号

签 字

日 期

插 头		HXY8.118.614	
43025-16P (HX30002-16P)		尼龙 UL94V-2	
标记	处数	更改文件号	签 字
设计	赵建丽	标准化	审 定
审核		批 准	沈才义
工艺		日期	2011.9.29
图 样 标 记		视 图	重 量
共 1 页		第 1 页	比 例
			5:1
浙江红星电业有限公司			

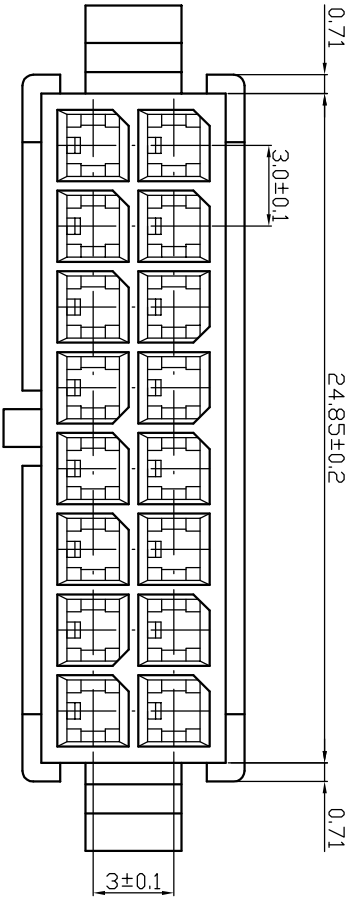
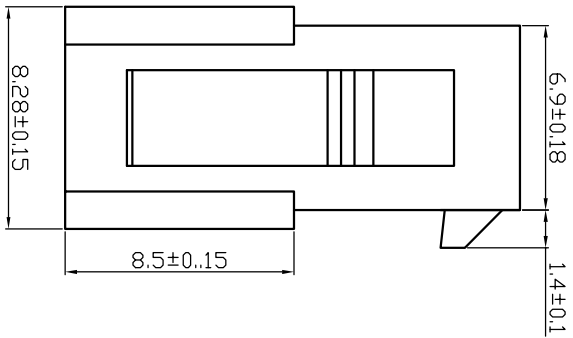
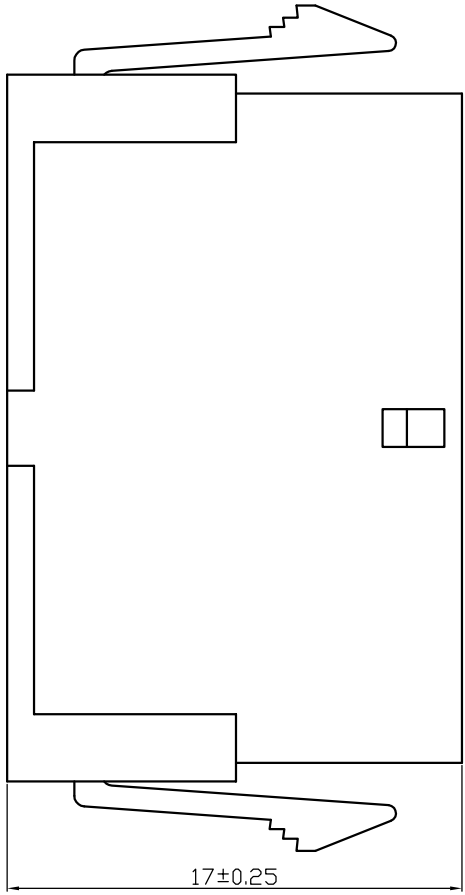

技术要求

1. 塑件表面平整光洁, 无飞边、毛刺等现象。
2. 未注尺寸公差按SJ1372-78中6级执行。
3. 相同规格的产品不同厂家应能互换。

借(通)用件登记

插图

描 拔

旧底图总号

底图总号

签 字

日 期

插 头		HXY8.118.615	
43020-16R (HX30002-16R)		尼龙 UL94V-2	
标记	处数	更改文件号	签字
设计	赵建丽	标准化	日期
校对		审 定	
审 核		批 准	沈才义
工 艺		日 期	2011.9.29
图 样 标 记		视 图	重 量
共 1 页		第 1 页	比 例
			5:1
浙江红星电业有限公司			

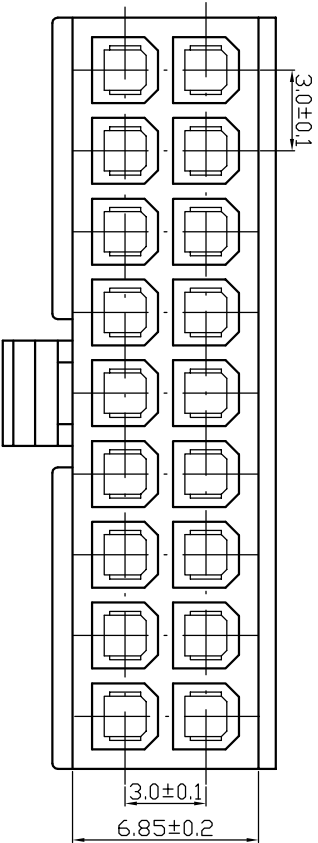
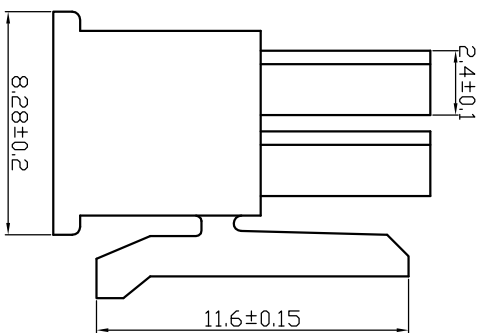
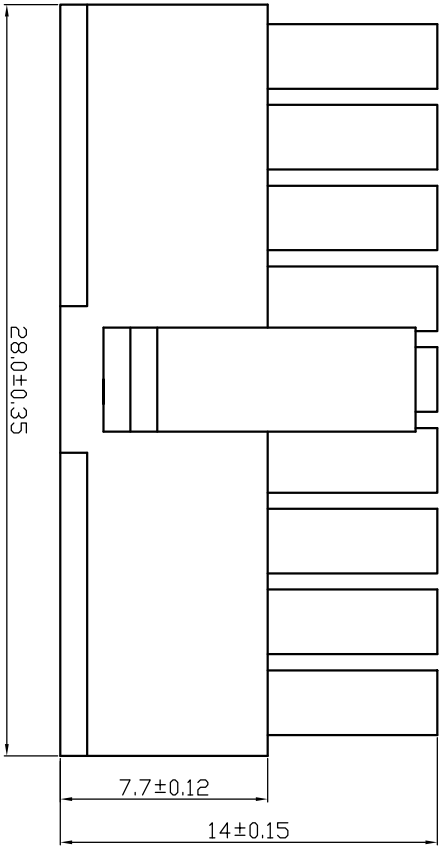

技术要求

1. 塑件表面平整光洁, 无飞边、毛刺等现象。
2. 未注尺寸公差按SJ1372-78中6级执行。
3. 相同规格的产品不同厂家应能互换。

借(通)用件登记

描 图

描 拔

旧底图总号

底图总号

签 字

日 期

插 头		HXY8.118.614	
43025-18P (HX30002-18P)		尼龙 UL94V-2	
标记	处数	更改文件号	签字
设计	赵建丽	标准化	日期
校对		审 定	沈才义
审核		批 准	2011.9.29
工 艺		日 期	
图 样 标 记		视 图	重 量
共 1 页		第 1 页	比 例
			5:1
浙江红星电业有限公司			

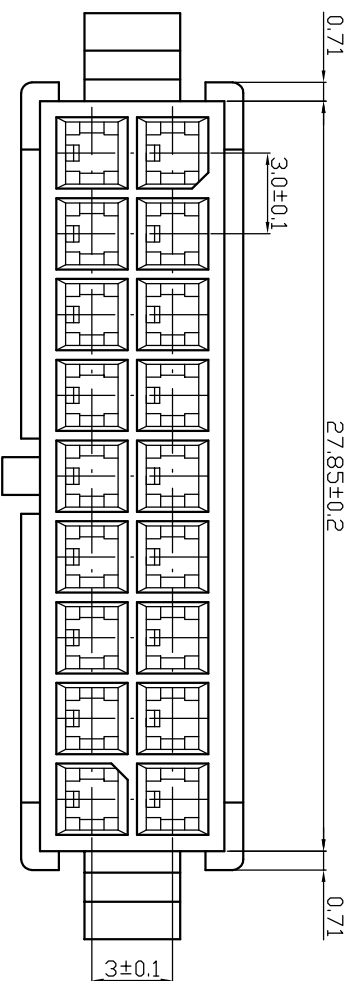
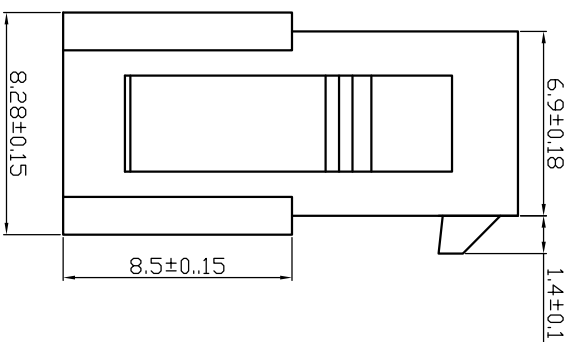
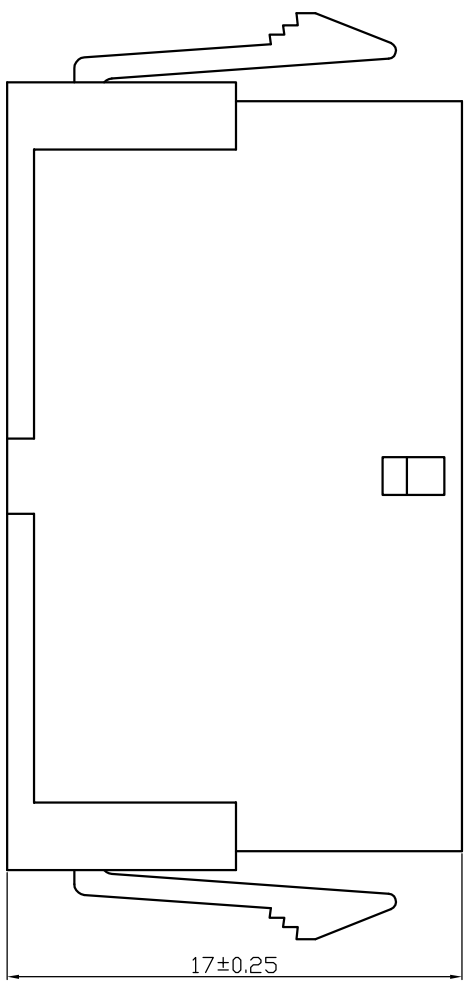

技术要求

1. 塑件表面平整光洁, 无飞边、毛刺等现象。
2. 未注尺寸公差按SJ1372-78中6级执行。
3. 相同规格的产品不同厂家应能互换。

准(通)用件登记
插图

描 拔

旧底图总号

底图总号

签 字

日 期

插 头		HXY8.118.615	
43020-18R (HX30002-18R)		尼龙 UL94V-2	
标记	处数	更改文件号	签字
设计	赵建丽	标准号	日期
校对		审 定	沈才义
审 核		批 准	2011.9.29
工 艺		日期	
图 样 标 记		视 图	重 量
共 1 页		第 1 页	比 例
			5:1
材 料		浙江红星电业有限公司	

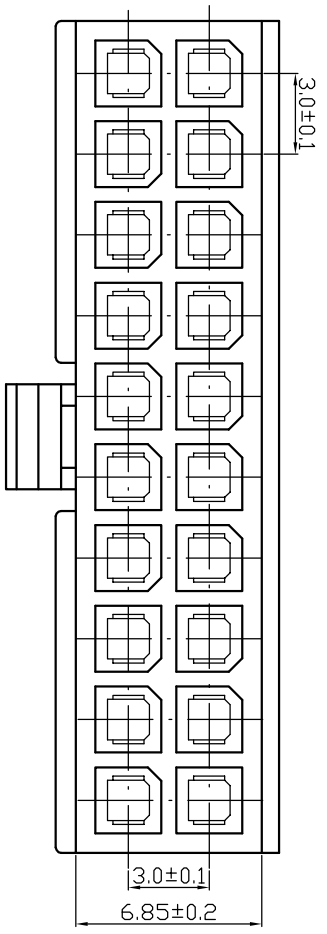
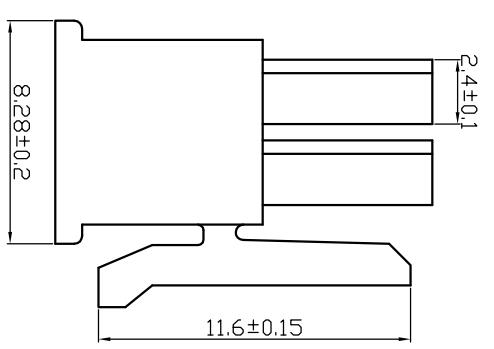
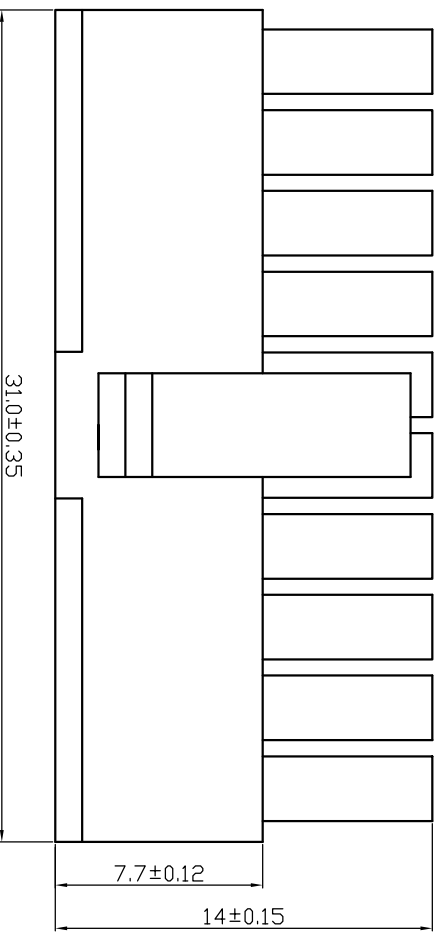

- 技术要求**
1. 塑件表面平整光洁, 无飞边、毛刺等现象。
 2. 未注尺寸公差按SJ1372-78中6级执行。
 3. 相同规格的产品不同厂家应能互换。

借(通)用件登记	
插图	
描	
插	
校	
核	
旧底图总号	
底图总号	
签字	
日期	

标记	处数	更改文件号	签字	日期	插 头 43025-20P (HX30002-20P)	图 样 标 记	视 图	重 量	比 例	5:1
设计	赵建丽	标准号	审 定	日期						
校对		审 准	沈才义	2011.9.29	共 1 页	第 1 页				
审核										
工艺										
					HXY8.118.614	材 料 尼龙 UL94V-2				
					浙江红星电业有限公司					

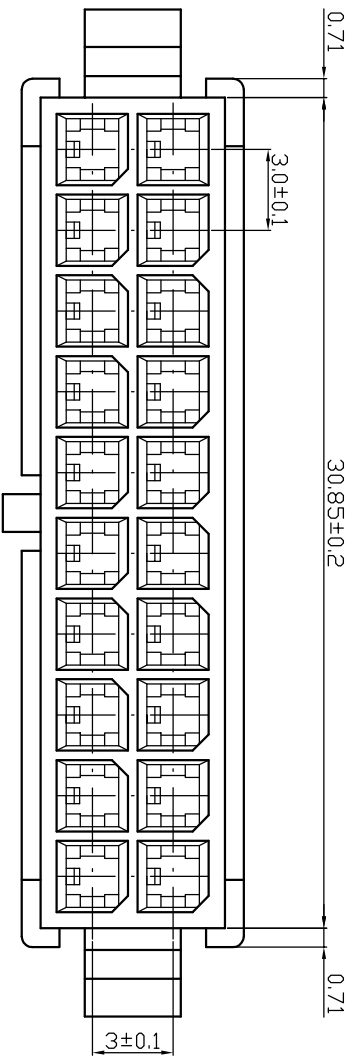
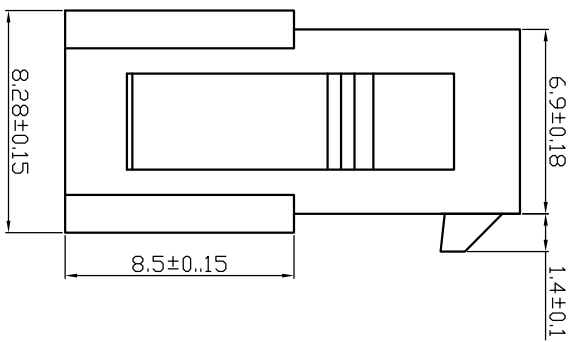
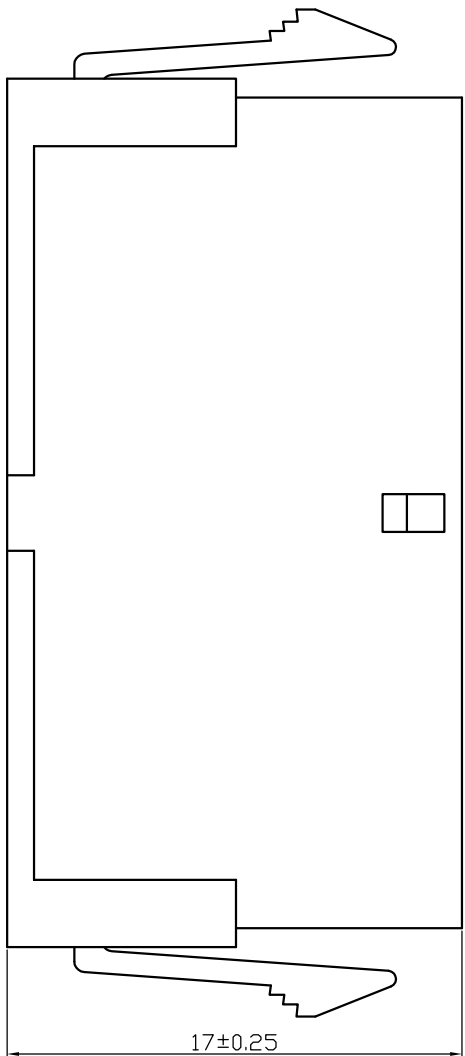

技术要求

1. 塑件表面平整光洁, 无飞边、毛刺等现象。
2. 未注尺寸公差按SJ1372-78中6级执行。
3. 相同规格的产品不同厂家应能互换。

借(通)用件登记

插图

描 拔

旧底图总号

底图总号

签 字

日 期

插 头		HXY8.118.615	
43020-20R (HX30002-20R)		尼龙 UL94V-2	
标记	处数	更改文件号	签 字
设计	赵建丽	标准化	日期
校对		审 定	
审核		批 准	沈才义
工 艺		日 期	2011.9.29
图 样 标 记		视 图	重 量
共 1 页		第 1 页	比 例
			5:1
材 料		浙江红星电业有限公司	

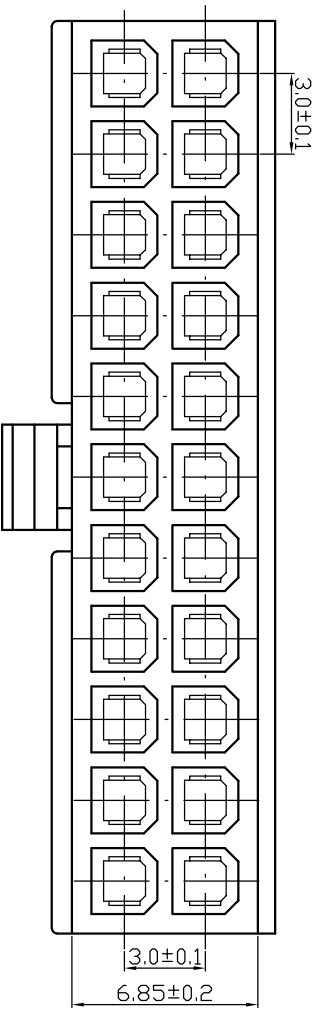
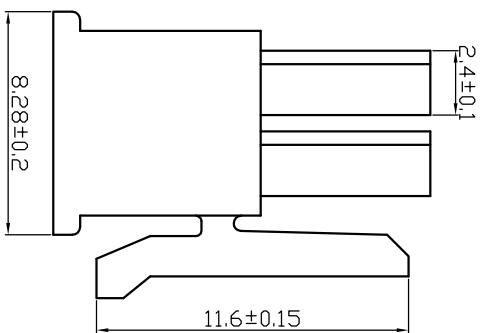
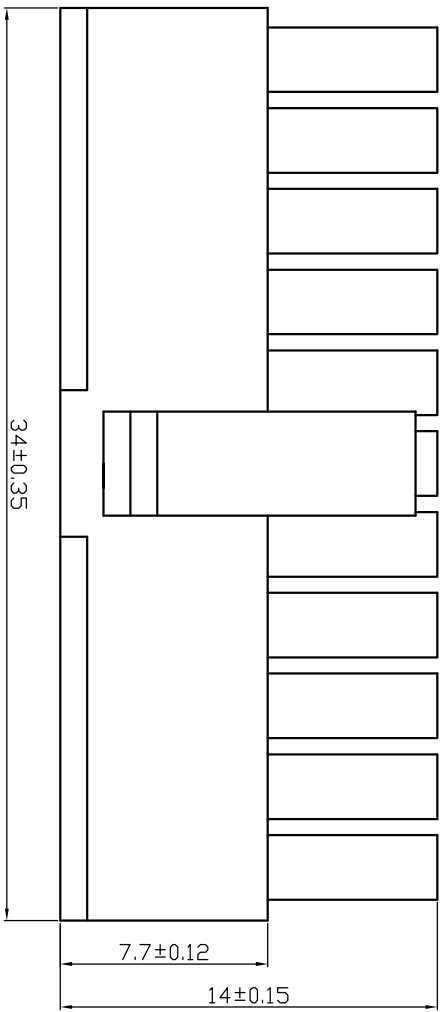

技术要求

1. 塑件表面平整光洁,无飞边、毛刺等现象。
2. 未注尺寸公差按SJ1372-78中6级执行。
3. 相同规格的产品不同厂家应能互换。

借(通)用件登记

描 图

描 拔

旧底图总号

底图总号

签 字

日 期

插 头		HXY8.118.614	
43025-22P (HX30002-22P)		尼龙 UL94V-2	
标记	处数	更改文件号	签字
设计	赵建丽	标准号	日期
校对		审 定	
审核		批 准	沈才义
工艺		日期	2011.9.29
图 样 标 记		视 图	重 量
共 1 页		第 1 页	比 例
			5:1
浙江红星电业有限公司			

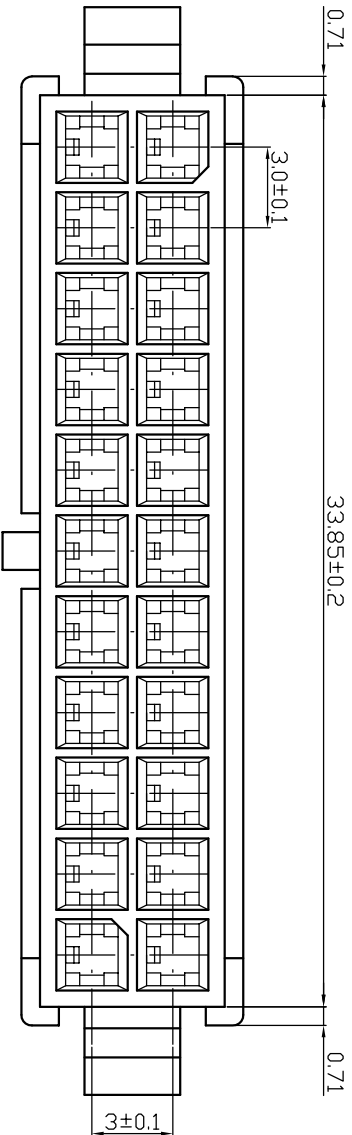
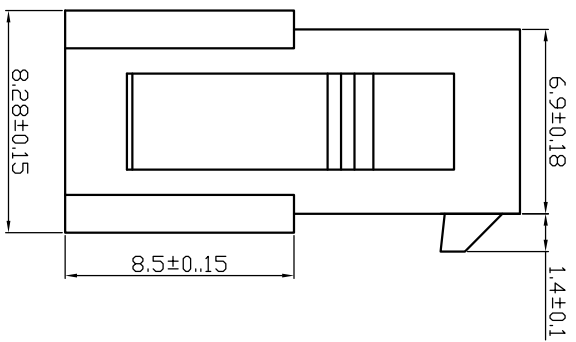
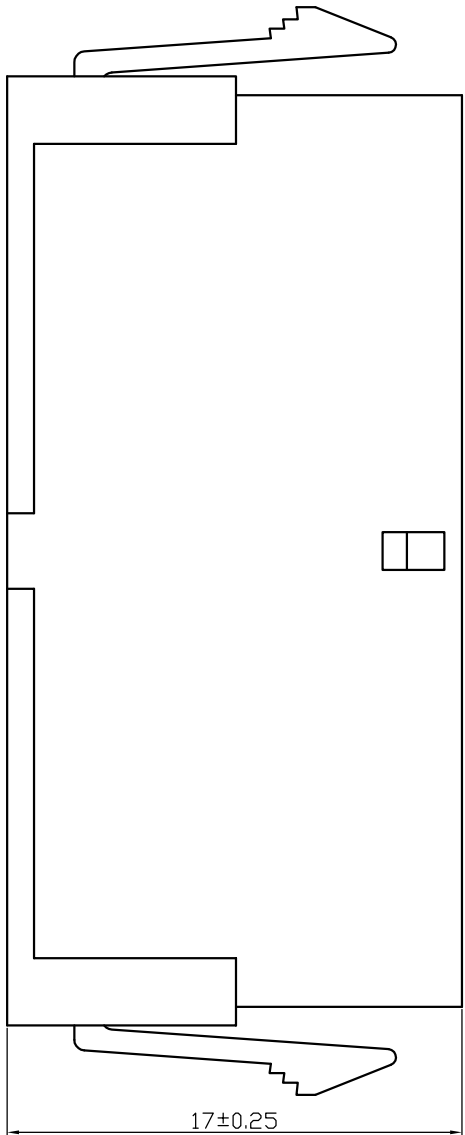

技术要求

1. 塑件表面平整光洁, 无飞边、毛刺等现象。
2. 未注尺寸公差按SJ1372-78中6级执行。
3. 相同规格的产品不同厂家应能互换。

借(通)用件登记

插图

描 拔

旧底图总号

底图总号

签 字

日 期



插 头		HXY8.118.615	
43020-22R (HX30002-22R)		材 料	
		尼龙 UL94V-2	
标记	处数	更改文件号	签字
设计	赵建丽	标准化	日期
校对		审 定	
审核		批 准	沈才义
工艺		日期	2011.9.29
图 样 标 记		视 图	重 量
		比例	5:1
共 1 页		第 1 页	
浙江红星电业有限公司			

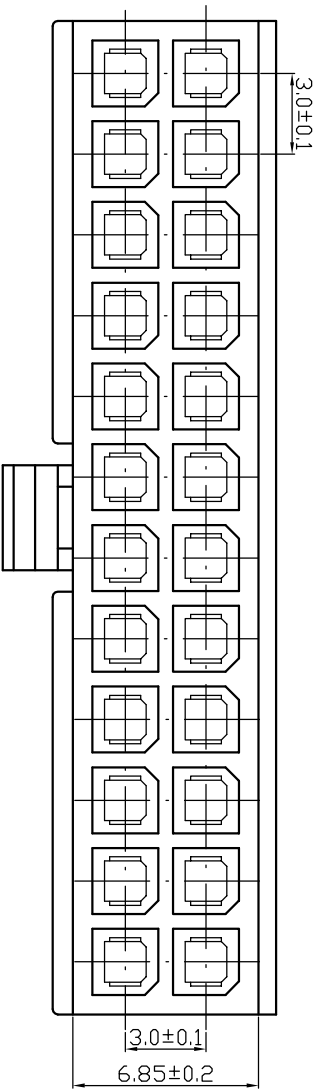
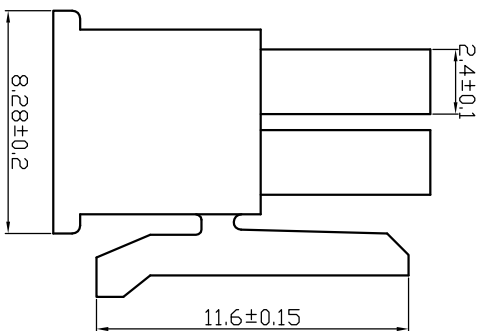
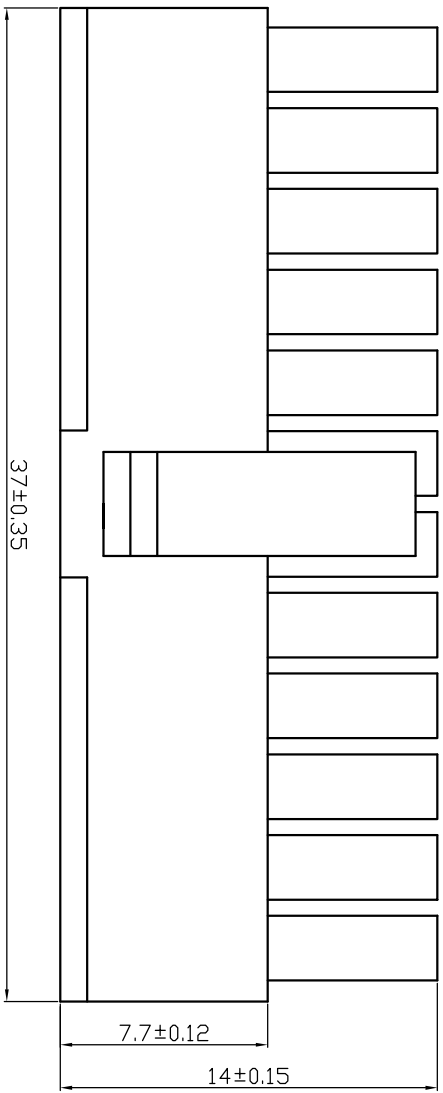

技术要求

1. 塑件表面平整光洁,无飞边、毛刺等现象。
2. 未注尺寸公差按SJ1372-78中6级执行。
3. 相同规格的产品不同厂家应能互换。

借(通)用件登记
描 图

描 校

旧底图总号

底图总号

签 字

日 期

插 头		HXY8.118.614	
43025-24P (HX30002-24P)		尼龙 UL94V-2	
标记	处数	更改文件号	签 字
设计	赵建丽	标准化	日期
校对		审 定	
审核		批 准	沈才义
工 艺		日 期	2011.9.29
图 样 标 记		视 图	重 量
共 1 页		第 1 页	比 例
			5:1
材 料		浙江红星电业有限公司	

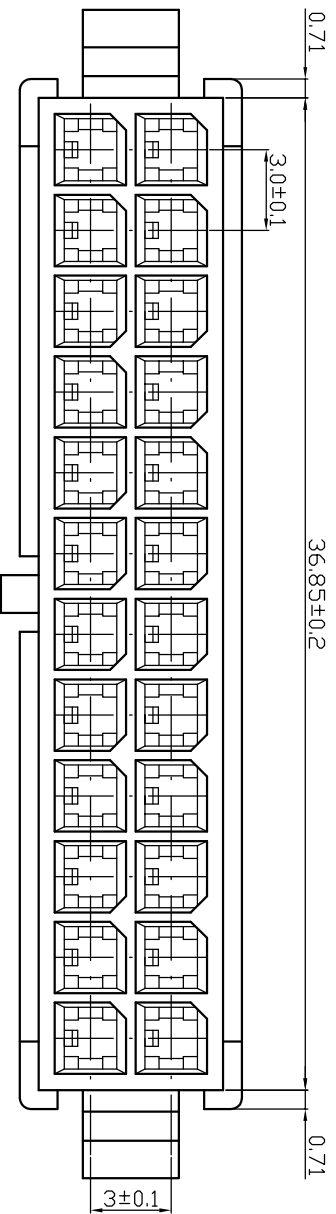
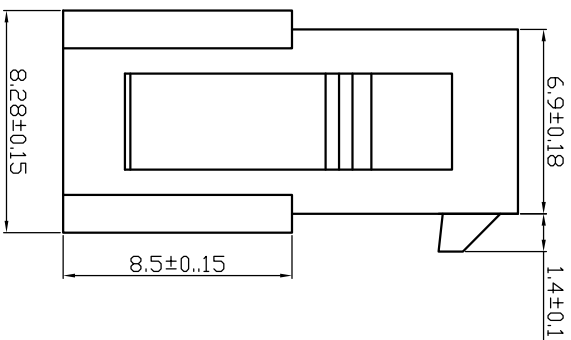
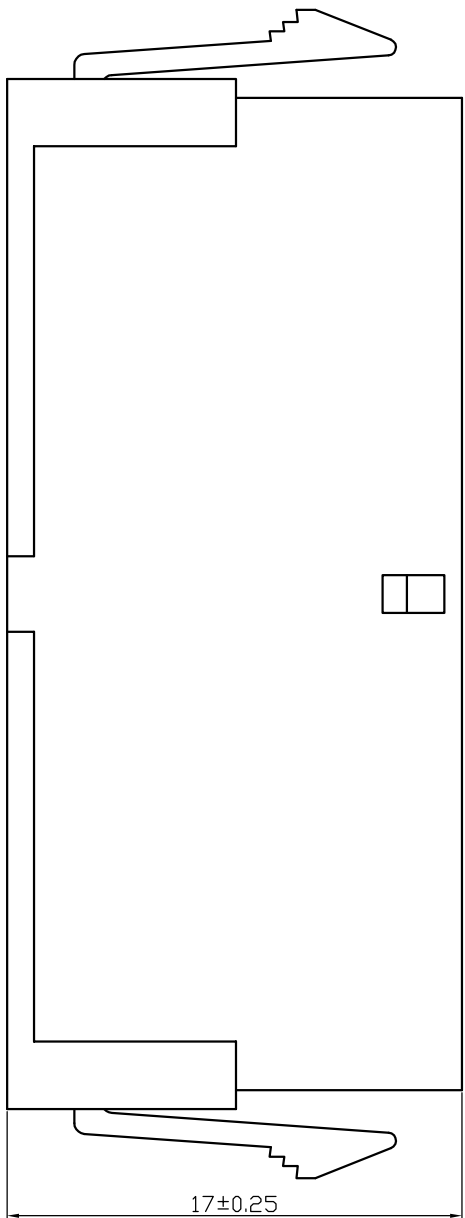

技术要求

1. 塑件表面平整光洁, 无飞边、毛刺等现象。
2. 未注尺寸公差按SJ1372-78中6级执行。
3. 相同规格的产品不同厂家应能互换。

准(通)用件登记

描 图

描 拔

旧底图总号

底图总号

签 字

日 期

插 头		HXY8.118.615	
43020-24R (HX30002-24R)		尼龙 UL94V-2	
标记	处数	更改文件号	签字
设计	赵建丽	标准化	日期
校对		审 定	
审核		批 准	沈才义
工艺		日期	2011.9.29
图 样 标 记		视 图	重 量
共 1 页		第 1 页	比 例
			5:1
材 料		浙江红星电业有限公司	

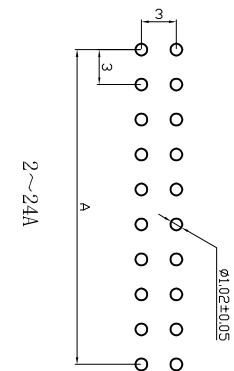
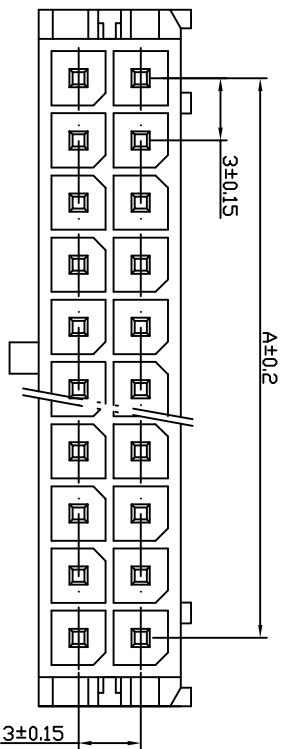
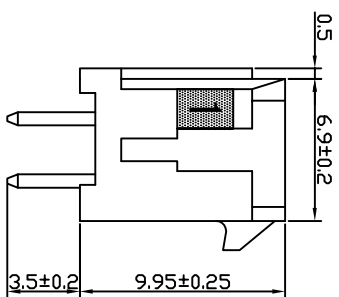
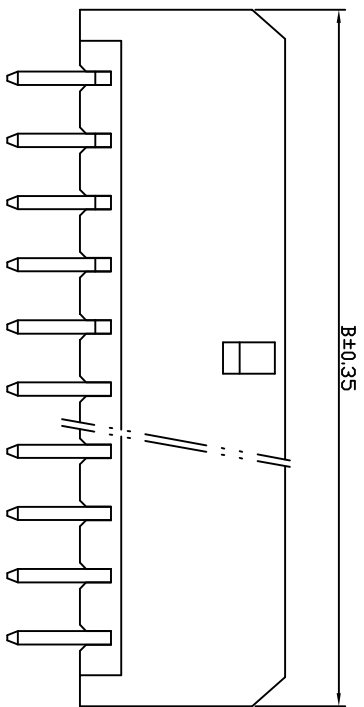
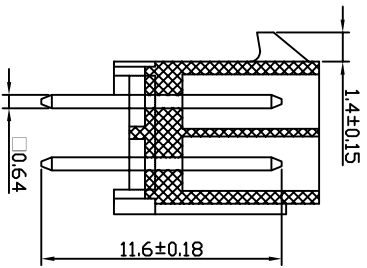

■ 安装尺寸 MOUNTING MEASUREMENT

技术要求

1. 产品无严重损伤、缺针、长短针、旋转针等现象；插针镀层无脱落、起皮、发黄现象。
2. 未注尺寸公差按SJ1372-78中7级执行。
3. 相同规格产品不同厂家的应能互换。

准(通)用件登记	
描图	
描校	
底图总号	
底图总号	
签字	
日期	

B	6.6	9.6	12.6	15.6	18.6	21.6	24.6	27.6	30.6	33.6	36.6	39.6
A	0	3.0	6.0	9.0	12.0	15.0	18.0	21.0	24.0	27.0	30.0	33.0
孔数	2	4	6	8	10	12	14	16	18	20	22	24

标记	赵建丽	更改文件号	签字	日期
设计		标准号		
校对		审批		
审核		日期	沈才义	2013.8.9
工艺				

带针插座		43045-2A~24A	
图样标记	视图	重量	比例
共 1 页			4:1

材料	针座: 尼龙UL94V-2
料	插针: 黄铜(□0.64)
浙江红星电业有限公司	

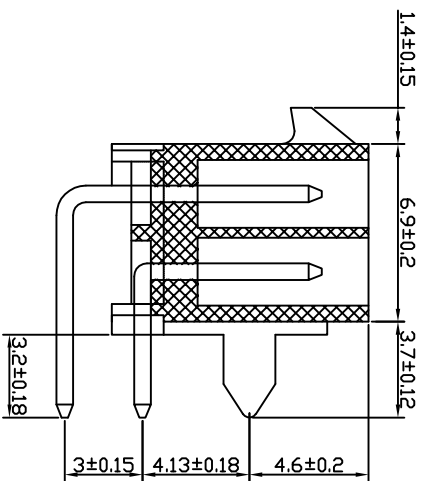
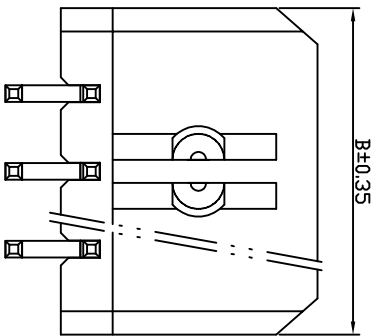

■ 安装尺寸 MOUNTING MEASUREMENT

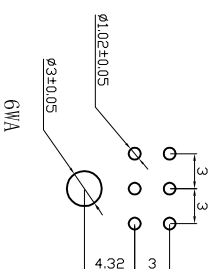
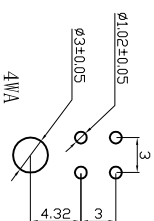
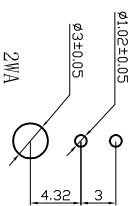
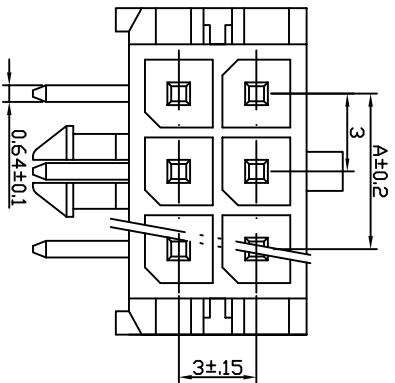

技术要求

1. 产品无严重损伤、缺针、长短针、旋转针等现象；插针镀层无脱落、起皮、发黄现象。
2. 未注尺寸公差按SJ1372-78中7级执行。
3. 相同规格产品不同厂家的应能互换。

准(通)用件登记
描图
描校
底图总号
旧底图总号
日期
签字

B	6.6	9.6	12.6
A	0	3.0	6.0
孔数	2	4	6

带针插座		43045-2WA~6WA		图样标记		视图		重量		比例	
标记	处数	更改文件号	签字	日期							
设计	赵建丽										
校对		标准化	审批	沈才义							
审核			日期	2013.8.9							
工艺					共	1	页	第	1	页	
材料		针座: 尼龙UL94V-2		浙江红星电业有限公司							
料		插针: 黄铜(□0.64)									

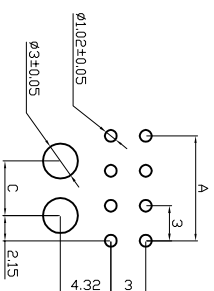
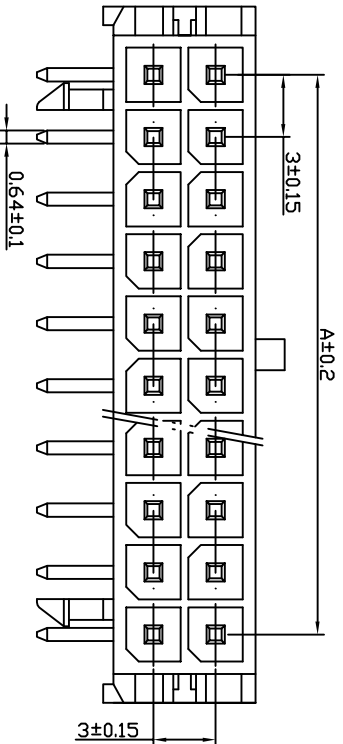
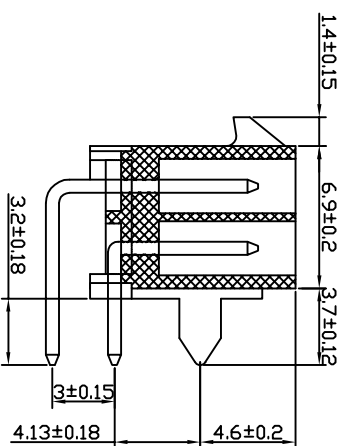
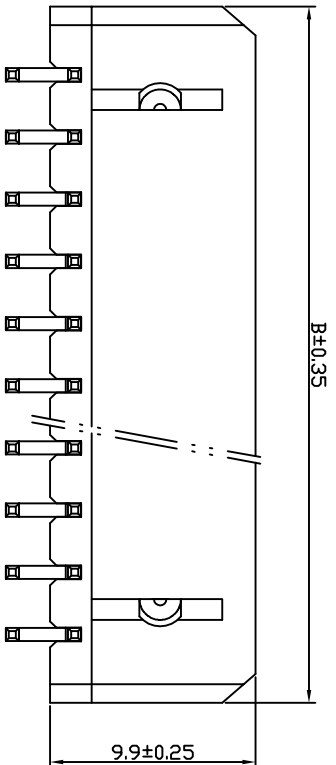

■ 安装尺寸 MOUNTING MEASUREMENT

技术要求

1. 产品无严重损伤、缺针、长短针、旋转针等现象；插针镀层无脱落、起皮、发黄现象。
2. 未注尺寸公差按SJ1372-78中7级执行。
3. 相同规格产品不同厂家的应能互换。

修 (通) 用件登记	
描 图	
描 校	
底图总号	
旧底图总号	
签 字	
日 期	

B	15.6	18.6	21.6	24.6	27.6	30.6	33.6	36.6	39.6
A	9.0	12.0	15.0	18.0	21.0	24.0	27.0	30.0	33.0
孔数	8	10	12	14	16	18	20	22	24

带 针 插 座		43045-8W~24WA		材 料		针座: 尼龙UL94V-2		
标记	处数	更改文件号	签 字	日 期	图 样 标 记	视 图	重 量	比 例
设计	赵建丽							4:1
校 对		标 准 化						
审 核		批 准	沈才义	2013.8.9	共 1 页	第 1 页		
工 艺								
				浙江红星电业有限公司				

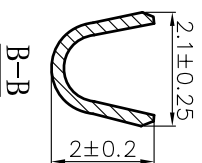
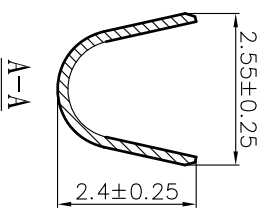
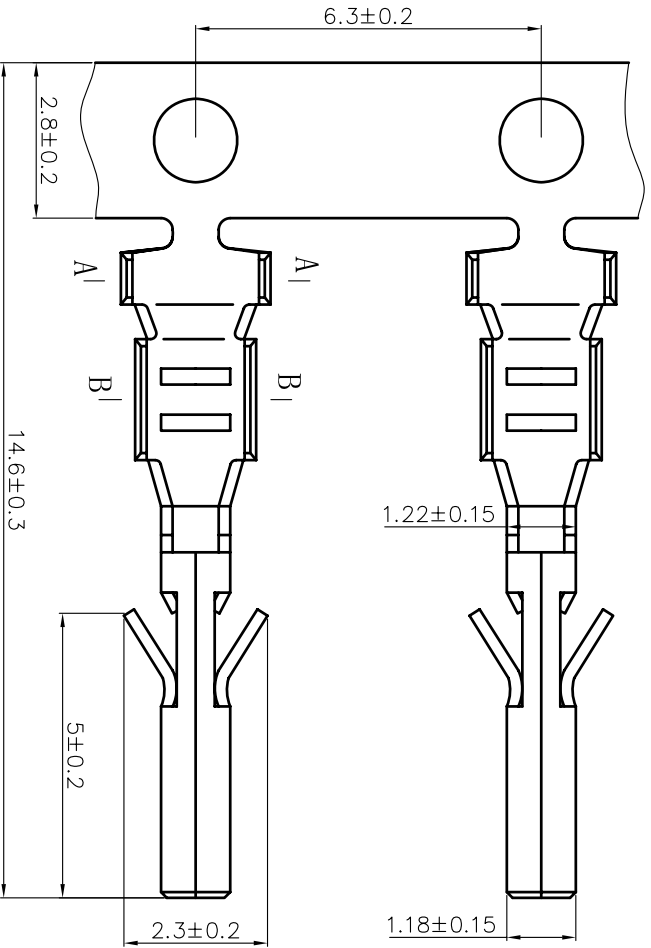
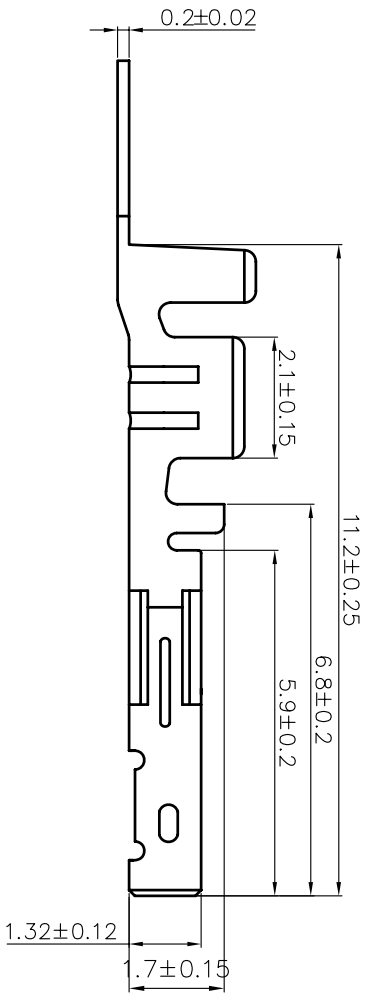

技术要求

1. 端子表面平整, 无裂纹、毛刺等缺陷; 镀层无氧化、脱落、发黄等现象。
2. 未注尺寸公差按GB/T1804-M级执行。
3. 表面镀涂: 锡锡



借(通)用件登记

插图

描 投

旧底图总号

底图总号

签 字

日 期

端子		HX30001-PT		日期		比例	
43030-PT		(HX30001-PT)		沈才义		10:1	
标记	处数	更改文件号	签字	日期	图样	标记	视图
设计	赵建丽	标准化	审 定	批 准	共	1	页
校 对			批 准	日期	第	1	页
审 核			日期	2014.12.20	浙江红星电业有限公司		
工 艺					磷青铜带 GB2066-89		
					QSn6.5-0.1Y &=0.2±0.02		
					HXV8.112.105		

X-ON Electronics

Largest Supplier of Electrical and Electronic Components

Click to view similar products for [Headers & Wire Housings](#) category:

Click to view products by [Hongxing](#) manufacturer:

Other Similar products are found below :

[57102-F02-18ULF](#) [58102-G61-06LF](#) [0009485154](#) [009176003701906](#) [0050291907](#) [02.125.8002.8](#) [609-3404](#) [61062-3](#) [622-0430](#) [622-3653LF](#)
[63453-116](#) [636-1030](#) [636-1427](#) [636-3427](#) [636-4007](#) [641938-9](#) [644827-2](#) [65495-038](#) [65692-001LF](#) [65781-018](#) [65781-047](#) [65817-010LF](#)
[65817-015LF](#) [66207-023LF](#) [67016-026LF](#) [67095-007LF](#) [68631-112](#) [68645-018](#) [68648-049](#) [699319-000](#) [70.362.1628.0](#) [70-4210](#) [70-4226B](#)
[70-4853B](#) [707-5020](#) [707-5028](#) [71.350.2428.0](#) [71961-016LF](#) [733-134](#) [754199-000](#) [760-3052](#) [787-8014-00](#) [FCN-367T-T012/H](#) [80.063.4001.1](#)
[800-90-001-10-001000](#) [800-90-010-10-002000](#) [801-43-002-10-013000](#) [801-43-006-10-002000](#) [803-41-018-10-001000](#) [803-43-014-20-](#)
[001000](#)