

SJ100714
図面番号(DRAWING NO.)

版数 REV.	年月日 DATE	DCN NO.	変更内容 DESCRIPTION	製図 DR.	担当 CHK.	査閲 APPD.	承認 APPD.
2	5.Jan.2005	056509	REVISED FORM 形状変更		K.HISAMATSU	M.SUZUKI	K.HISATOMI
3	16.Aug.2006	060821	REVISED FORM 形状変更		T.SHIODA	M.Suzuki	K.Hisatomii

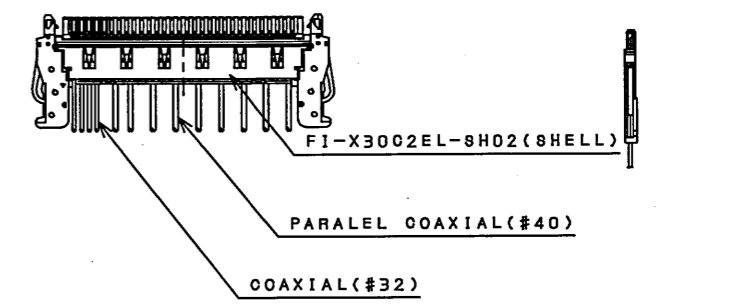

CABLE ASSEMBLED CONDITION(REF.)
ケーブル 嵌合状態図(参考)

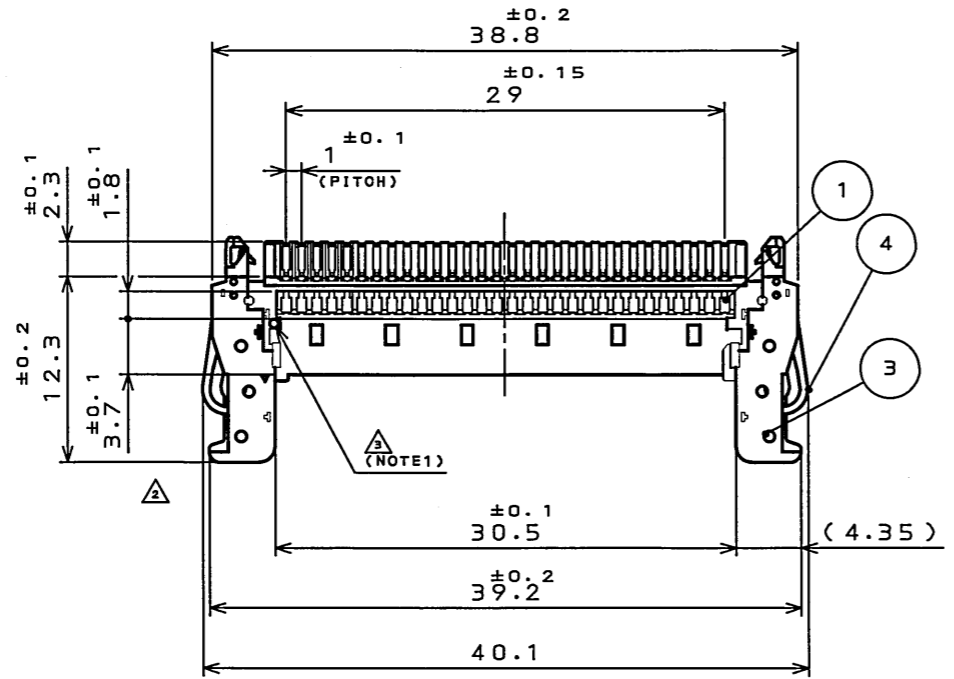
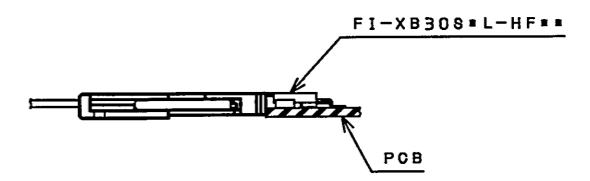
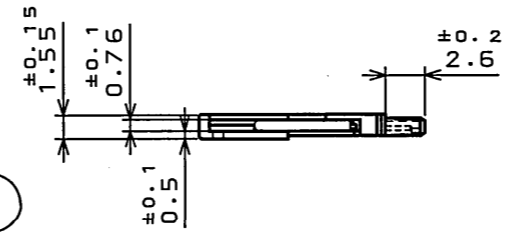

MATED CONDITION(REF.)
嵌合状態図(参考)

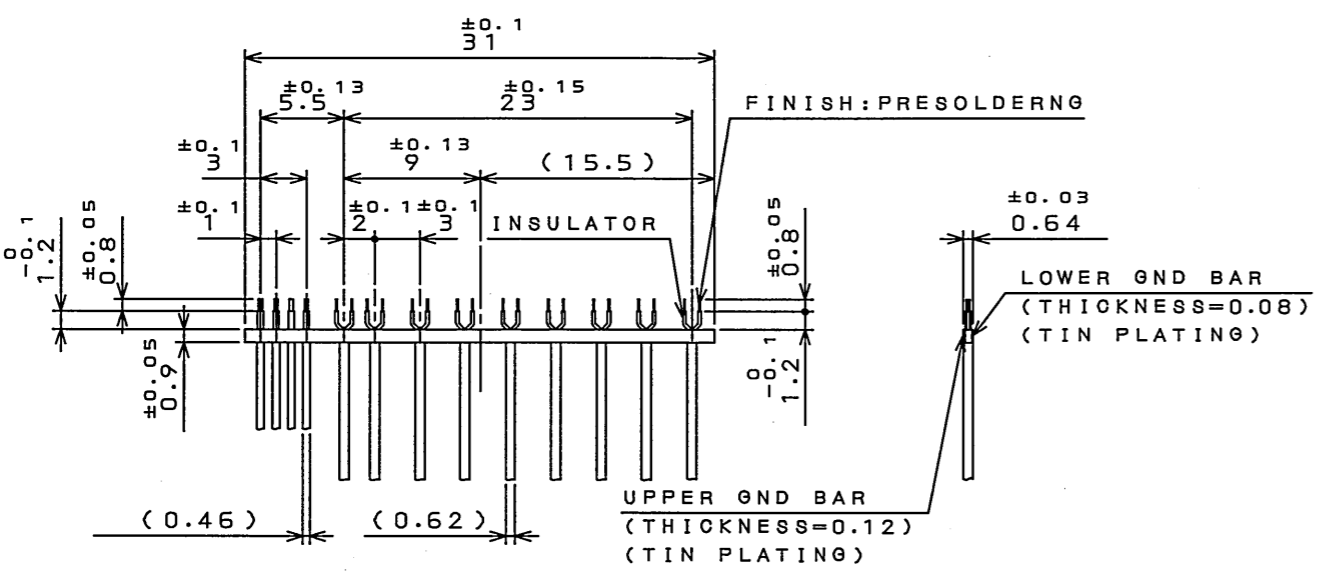
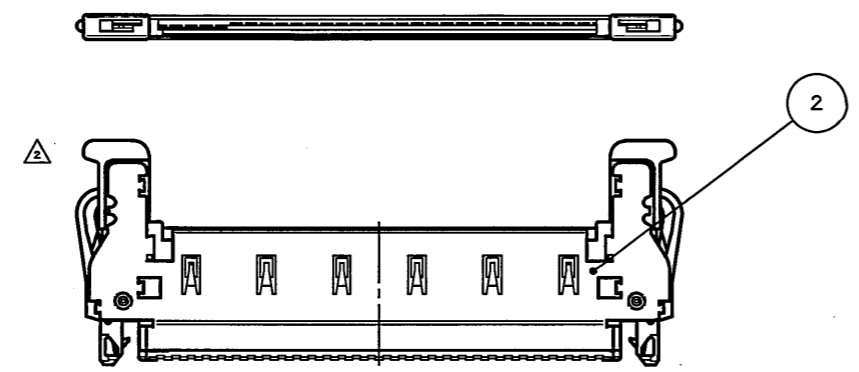

AFTER WIRE SOLDERING, CLEAN FLUX.

APPLICABLE WIRE DIMENSIONS(REF.)
適用ワイヤー加工寸法(参考)

△ NOTE1. DENT FOR IDENTIFICATION TO THE POSITION SHOWN IN FIGURE.
△ 注1. 図示の位置に識別の為のマーキング有り。

符号 NO.	名称 DESCRIPTION	個数 QTY.	材料 MATERIAL	仕上 FINISH	備考 REMARKS
4	LOCK LEVER ロックレバー	2	STAINLESS STEEL ステンレス		
3	INSULATOR インシュレータ	1	HEAT RESISTING PLASTIC 耐熱性プラスチック		UL94 V-0 BLACK
2	GROUND PLATE グランドプレート	1	STAINLESS STEEL ステンレス	TIN PLATING Snメッキ	
1	CONTACT コンタクト	30	COPPER ALLOY 銅合金	GOLD(0.7μmMIN)OVER NICKEL Ni上Auメッキ(0.7μm以上)	SOLDERING AREA:TIN OVER NICKEL 半田付け部:ニ上Snメッキ

仕様書(SPECIFICATION) JACS-1597- JAHL-1597-*	第1版(ORIGINAL DATE) 6.Apr.2004	尺度(SCALE) 2:1	シリーズ(SERIES) FI-X	日本航空電子工業株式会社 JAPAN AVIATION ELECTRONICS INDUSTRY, LTD. 図面番号(DRAWING NO.) SJ100714	版数 (REV.) 3
公差(GENERAL TOLERANCE)	製図 DR.	名称(TITLE) FI-X3002EL (CABLE SIDE) (LEVER TYPE)			
寸法(DIMENSION)	担当 CHK. K.HISAMATSU	質量(MASS)			
角度(ANGLES)	査閲 APPD. M.SUZUKI	承認 APPD. Y.ICHIYAMA			

LEAD FREE この製品は鉛フリー品です

DOF-0-212E(03.08)

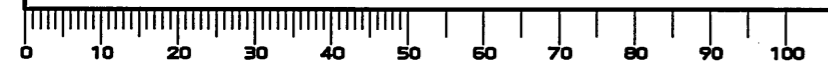

X-ON Electronics

Largest Supplier of Electrical and Electronic Components

Click to view similar products for [FFC & FPC Connectors](#) category:

Click to view products by [JAE](#) manufacturer:

Other Similar products are found below :

[K-FC20](#) [FH29B-80S-0.2SHW\(99\)](#) [FPH-2022G](#) [AYF332735](#) [52610-1075](#) [52610-1275](#) [52610-1934](#) [501864-3091-TR225](#) [086222026001800](#)
[52610-0675](#) [62684-36210E9ALF](#) [52746-1671-TR250](#) [10051922-2810EHLF](#) [6-520415-9](#) [SFV6R-1STE9HLF](#) [XF3M-2915-1B-R100](#)
[1658549-1](#) [46214008010800](#) [AYF534065TA](#) [AYF351525](#) [086212040340800+](#) [AYF530365TA](#) [67000-014LF](#) [67000-004LF](#)
[006207341915000+](#) [DS1020-19RT1D](#) [67000-003LF](#) [67000-011LF](#) [67000-016LF](#) [HFW14R-2STE9LF](#) [SFV32R-2STBE9HLF](#) [SFW12R-](#)
[5STE9LF](#) [SFW18R-1STAE9LF](#) [SFW4R-5STE9LF](#) [52807-0430](#) [046283021002868+](#) [THD1015-8CL-SN](#) [67000-006LF](#) [502250-8027](#)
[104267-9617](#) [66987-011LF](#) [AYF362535](#) [F0501-T-50-20T-R](#) [HFW8S-2STAE1HLF](#) [67000-008LF](#) [67000-012LF](#) [ECC576069EU](#) [F1002-B-](#)
[20-20T-R](#) [HFW15S-2STAE1HLF](#) [0781271110](#)