

## 3.5W高保真超低EMI防削顶单声道D类音频功率放大器

### ■ 特点

- 降低了内阻和热耗的EDMA专利技术，极大提升了输出功率和产品可靠性  
 $P_o=3.5\text{ W}$  ( $V_{DD}=5.0\text{V}$ ,  $R_L=4\Omega$ ,  $\text{THD+N}=10\%$ )  
 $P_o=5.5\text{ W}$  ( $V_{DD}=5.0\text{V}$ ,  $R_L=2\Omega$ ,  $\text{THD+N}=10\%$ )
- 优异的全带宽EMI抑制性能
  - a) 独创的主动边沿控制专利 (AROC, Active edge Ringing and Overshoot Control circuitry)
  - b) 辐射水平远在FCC Part15 Class B 标准之下;
  - c) 对系统中不同频段无线通信敏感模块无干扰, 如FM、CMMB、GSM、CDMA和Bluetooth等;
  - d) 减小了辐射和传导干扰, 降低了系统设计难度
- 高保真,  $\text{THD+N}=0.05\%$  ( $R_L=4\Omega$ ,  $P_o=1\text{W}$ ,  $f=1\text{kHz}$ )
- 全低噪应用, 高信噪比
- 防削顶失真功能(Anti-Clipping Function, ACF)
- 卓越的“咔嗒-噼啪”(Click-Pop)噪声抑制性能
- 低关断电流:  $0.01\mu\text{A}$
- 免滤波器数字调制, 直接驱动扬声器
- 过流、过热、欠压异常保护功能
- 无铅无卤绿色封装, SOP8L, SOP8L-PP, DFN8L (5mm\*6mm)

### ■ 应用

- |                            |             |
|----------------------------|-------------|
| · 蓝牙音箱                     | · 便携式/USB音箱 |
| · 2.1声道小音箱                 | · 扩音器       |
| · ipad/iphone/ipod docking | · MP4, 导航仪  |
| · 平板电脑, 笔记本电脑              | · 智能手机      |
| · 小尺寸LCD电视/监视器             | · 便携式游戏机    |

### ■ 典型应用图

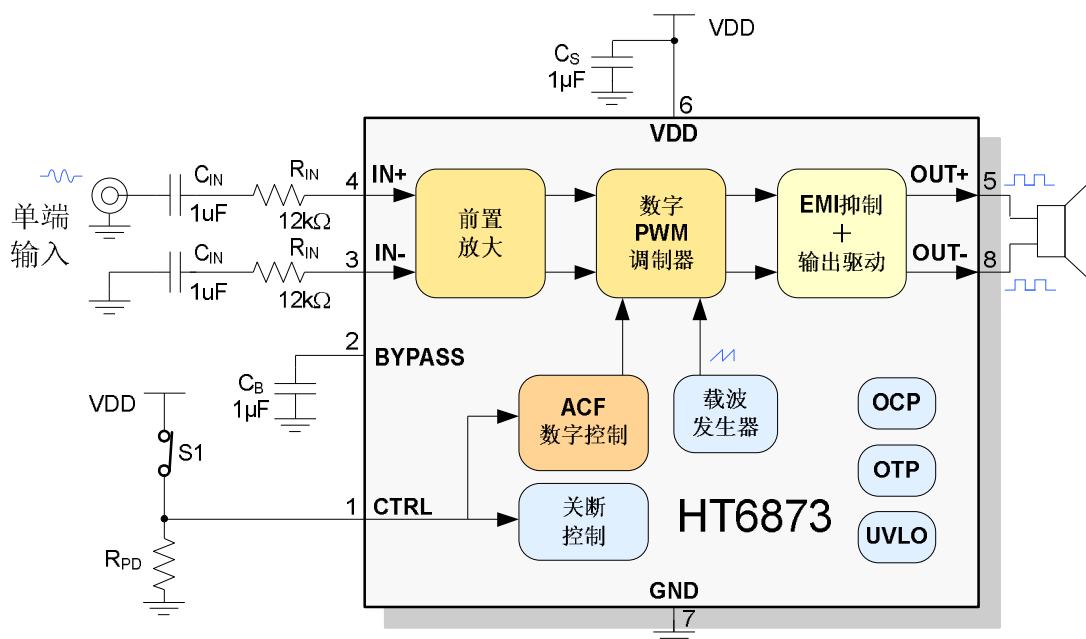

### ■ 概述

HT6873是一款高保真超低EMI的, 具有防削顶失真功能的单声道免滤波D类音频功率放大器。在5V电源, 10% THD+N, 4Ω负载条件下, 输出3.5W高功率, 在各类音频终端应用中维持高效率并提供AB类放大器高保真、低噪声的性能。

AROC辐射和传导干扰抑制电路使HT6873具有优异的全带宽低辐射性能, 在不加辅助滤波设计、输出喇叭线长20cm时的辐射水平远在FCC Part15 Class B 标准之下。

HT6873的防削顶失真功能可检测并抑制由于音乐、语音信号幅度过大或电池电压下降所引起的输出削顶失真(破音), 显著提高音质, 创造舒适的听音享受, 并保护扬声器免受过载损坏。针对不同需求, 防削顶具有ACF-1和ACF-2两种模式, 分别对应约3%和10%最大THD+N, 同时芯片具有ACF-Off 模式。

HT6873输出无需滤波网络, 极少的外部元器件节省了系统空间和成本, 是便携式应用的理想选择。

此外, HT6873内置的关断功能使待机电流最小化, 还集成了过流保护、过温保护和欠压异常保护等功能。

## ■ 引脚信息

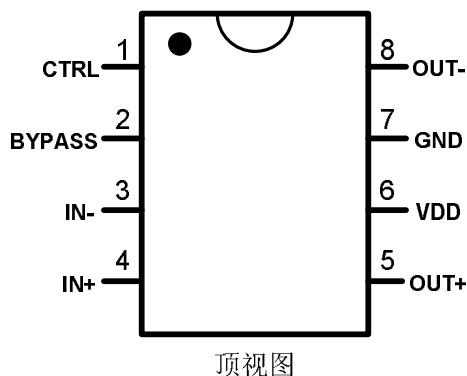

## ■ 引脚定义<sup>\*1</sup>

SOP8L/DFN8L 引脚号	引脚 名称	I/O	ESD 保护电路	功能
1	CTRL	I	PN	ACF模式和关断模式控制端
2	BYPASS	A	PN	模拟参考电压
3	IN-	A	PN	反相输入端（差分-）
4	IN+	A	PN	同相输入端（差分+）
5	OUT+	O	-	同相输出端（BTL+）
6	VDD	Power	-	电源
7	GND	Ground	-	地
8	OUT-	O	-	反相输出端（BTL-）

注1 I: 输入端 O: 输出端 A: 模拟端  
当大于VDD的电压外加于PN保护型端口（ESD保护电路由PMOS和NMOS组成）时，PMOS电路将有漏电流流过。

## ■ 电气特性

### ● 极限工作条件<sup>\*1</sup>

参数	符号	最小值	最大值	单位
电源电压范围	V <sub>DD</sub>	-0.3	5.8	V
模拟、输入引脚电压范围 (IN+, IN-, BYPASS, CTRL)	V <sub>IN</sub>	V <sub>SS</sub> -0.3	V <sub>DD</sub> +0.3	V
工作环境温度范围	T <sub>A</sub>	-40	85	°C
工作结温范围	T <sub>J</sub>	-40	150	°C
储存温度	T <sub>STG</sub>	-50	165	°C

注1: 为保证器件可靠性和寿命，以上绝对最大额定值不能超过。否则，芯片可能立即造成永久性损坏或者其可靠性大大恶化。若输入端电压在可能超过VDD/GND的应用环境中使用，推荐使用一个外部二极管来保证该电压不会超过绝对最大额定值。

### ● 推荐工作条件

参数	符号	条件	最小值	典型值	最大值	单位
电源电压 <sup>*2</sup>	V <sub>DD</sub>		2.5	5	5.5	V
工作环境温度	T <sub>a</sub>		-30	25	85	°C
扬声器阻抗	R <sub>L</sub>		2			Ω

注2: VDD上电的上升时间应超过1μs。

● **直流特性 (DC)**

$V_{SS}=0V, V_{DD}=2.5V\sim 5.5V, T_a=-40^{\circ}C\sim 85^{\circ}C$ , 除非特殊说明.

参数	符号	条件	最小值	典型值	最大值	单位
VDD电源的启动阈值	$V_{UVLH}$				2.2	V
VDD电源的关断阈值	$V_{UVLL}$				2.0	V
ACF-Off 模式的设置阈值电压	$V_{MOD1}$		2.00		$V_{DD}$	V
ACF-1 模式的设置阈值电压	$V_{MOD2}$		1.55		1.85	V
ACF-2 模式的设置阈值电压	$V_{MOD3}$		1.10		1.40	V
SD 关断模式的设置阈值电压	$V_{MOD4}$		$V_{SS}$		0.30	V
静态电流	$I_{DD}$	$V_{DD}=5V$ , 无负载, 无输入		8		mA
关断电流	$I_{SD}$	$CTRL=V_{SS}, T_a=25^{\circ}C$		0.01	0.05	$\mu A$
BYPASS端电压值	$V_{BYPASS}$			$V_{DD}/2$		V

● **模拟特性**

$V_{SS}=0V, V_{DD}=5V, T_a=25^{\circ}C, C_{IN}=1\mu F, R_{IN}=12\ k\Omega, R_L=4\ \Omega$ , ACF-Off模式, 除非特殊说明.

参数	符号	条件	最小值	典型值	最大值	单位
输出功率	$P_O$	$R_L=4\ \Omega, V_{DD}=5V$	$f=1\ kHz,$ $THD+N=10\%$	3.5		W
		$R_L=2\ \Omega, V_{DD}=5V$		5.5		
		$R_L=4\ \Omega, V_{DD}=3.7V$		1.9		
		$R_L=2\ \Omega, V_{DD}=3.7V$		3.0		
总谐波失真加噪声	THD+N	$R_L=4\ \Omega, P_O=1W, f=1\ kHz$		0.05		%
		$R_L=2\ \Omega, P_O=1W, f=1\ kHz$		0.05		%
输出噪声	$V_N$	$f=20\ Hz\sim 20\ kHz, A$ 加权		60		$\mu V_{rms}$
信噪比	SNR	$f=20\ Hz\sim 20\ kHz, A$ 加权		95		dB
电源抑制比	PSRR	纹波 $V_{pp}=200\ mV, f=1\ kHz$		-75		dB
效率	$\eta$	$V_{DD}=5V, R_L=8\ \Omega, P_O=1W$		86		%
输出失调电压	$V_{OS}$			$\pm 5$	$\pm 10$	mV
频响特性	$f_{RES}$	$C_{IN}=0.1\ \mu F, f=100\ Hz\sim 20\ kHz$	-3	-	1	dB
系统增益	$AV_0$	$R_{IN}=12\ k\Omega$		25.5		dB
ACF衰减增益	Aa		-10		0	dB

注: 以上模拟特性随所选元件和PCB布局而有所变化; 以上特性是输出直接外接负载电阻再通过30kHz滤波后测得; 若输出经滤波器后再接负载电阻, 受滤波器影响, 测试结果将可能与以上数据有区别.

● **交流特性 (AC)**

$V_{SS}=0V, V_{DD}=2.5\ to\ 5.5V, T_a=-30^{\circ}C\sim 85^{\circ}C$ , 除非特殊说明.

参数	符号	条件	最小值	典型值	最大值	单位
上电启动时间 (或从关断唤醒时间)	$t_{STUP}$			240		ms
ACF-1 启动时间	$t_{AT1}$	$V_{DD}=3.6V, g=10\ dB$		72		ms
ACF-1 释放时间	$t_{RL1}$	$V_{DD}=3.6V, g=10\ dB$		720		ms
ACF-2 启动时间	$t_{AT2}$	$V_{DD}=3.6V, g=10\ dB$		20		ms
ACF-2 释放时间	$t_{RL2}$	$V_{DD}=3.6V, g=10\ dB$		450		ms
唤醒模式设置时间	$t_{WK}$		35			ms
关断设置时间	$t_{SD}$	$T_a(\text{Min.})=-20^{\circ}C$	50			ms
		$T_a(\text{Min.})=-30^{\circ}C$	80			
各模式设置时间 (除关断外)	$t_{MOD}$		0.1			ms
载波调制频率	$f_{PWM}$			470		kHz

■ 典型特性曲线

**P<sub>o</sub> VS THD+N%**

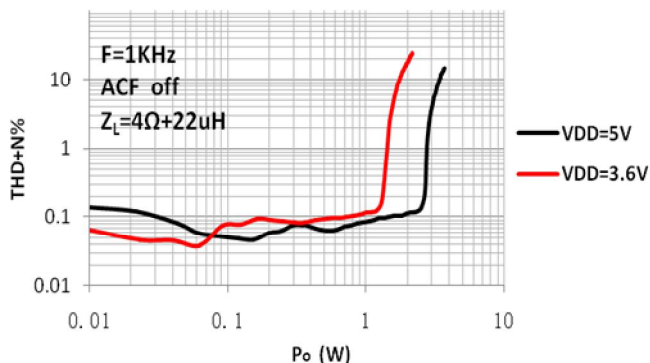

**P<sub>o</sub> VS THD+N%**

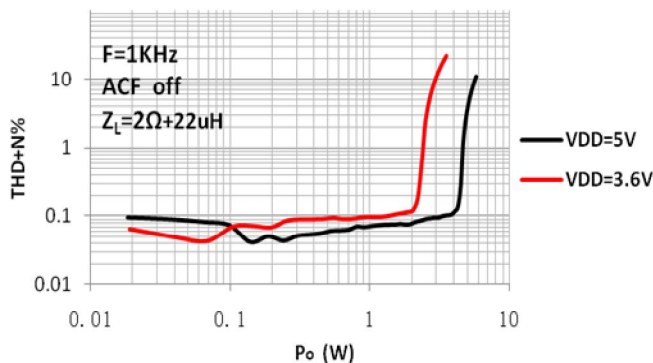

**P<sub>o</sub> VS THD+N%**

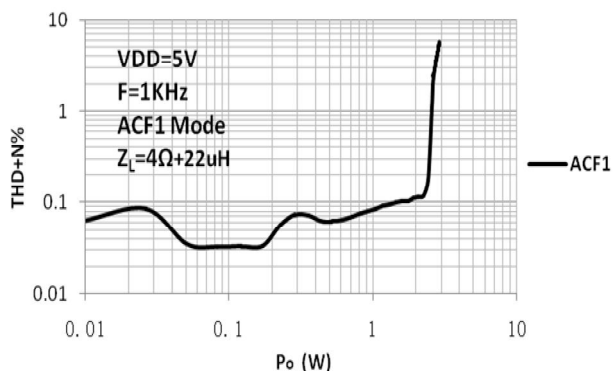

**P<sub>o</sub> VS THD+N%**

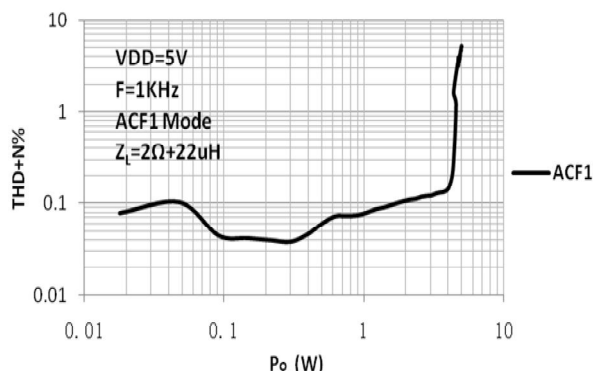

**Frequency VS THD+N%**

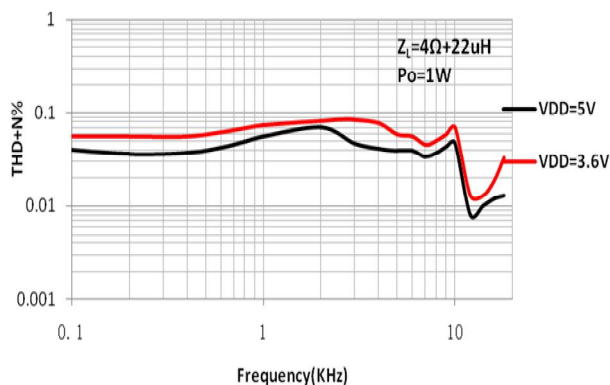

**Frequency VS THD+N%**

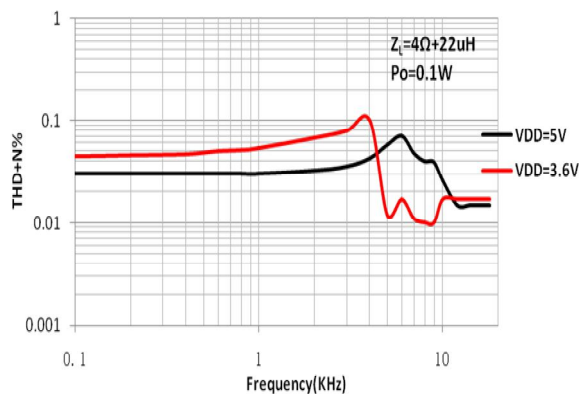

**Frequency VS THD+N%**

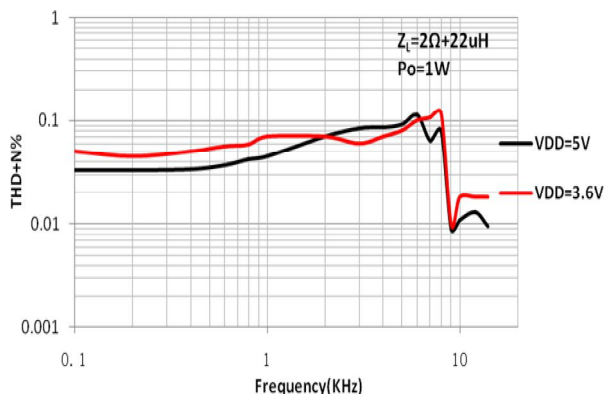

**Frequency VS THD+N%**

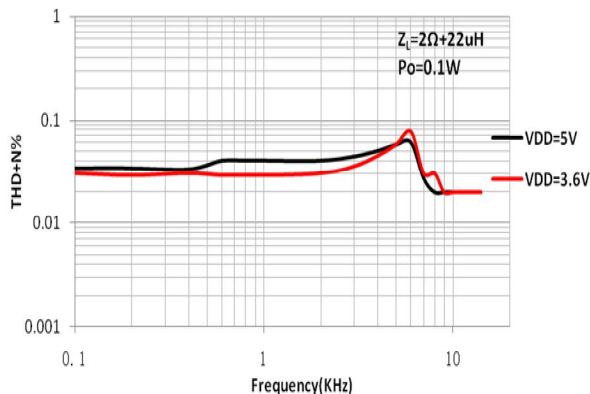

**Frequency VS Gain**

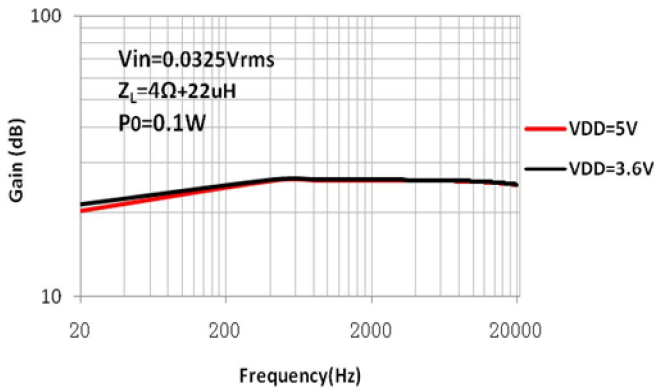

**Frequency VS Gain**

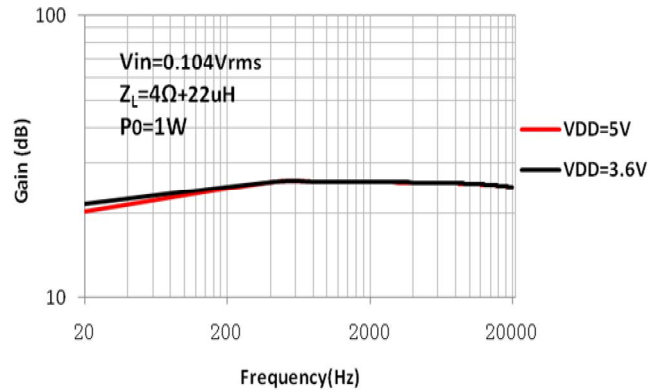

**Frequency VS Gain**

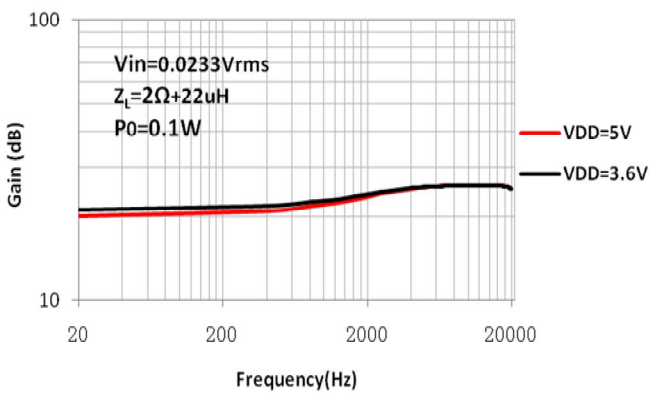

**Frequency VS Gain**

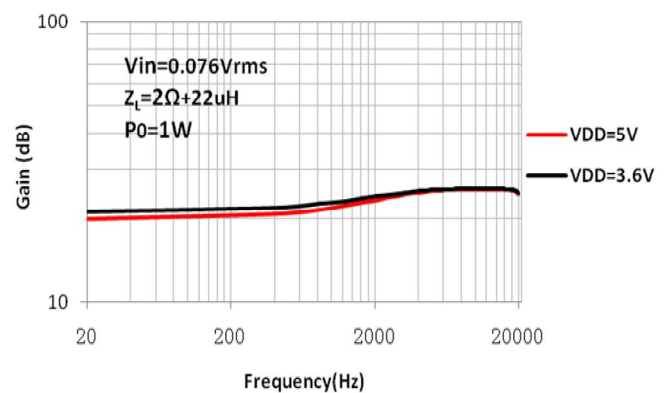

**P<sub>0</sub> VS VDD**

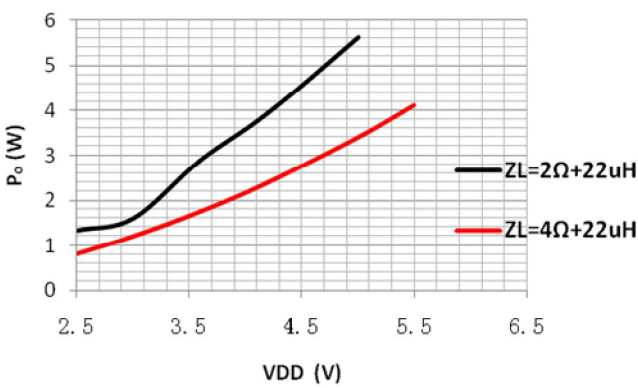

**VDD VS IDD**

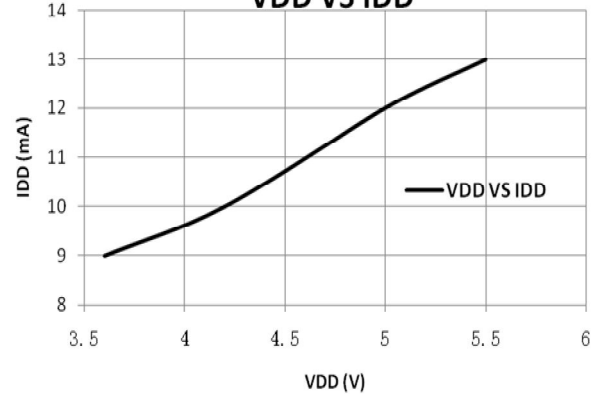

**P<sub>0</sub> VS Vin**

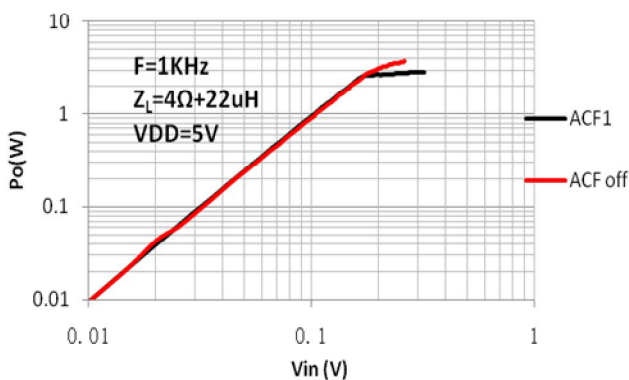

**P<sub>0</sub> VS Vin**

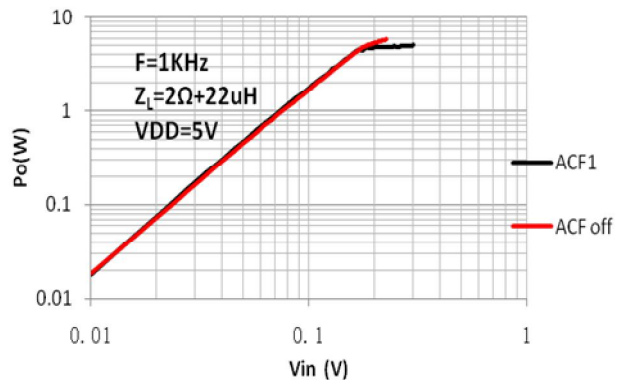

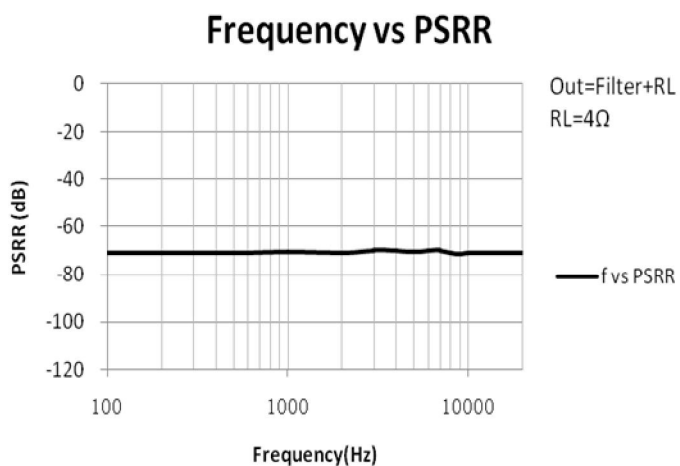
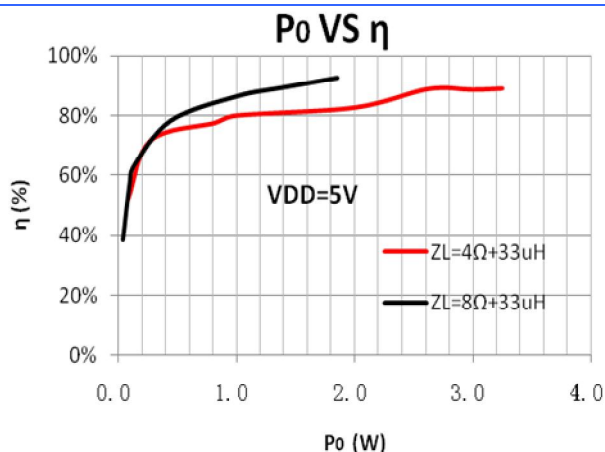
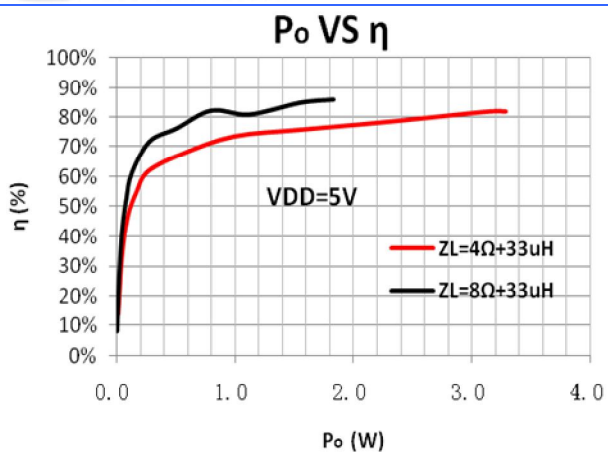

■ 功能描述及应用信息

● 输入配置

HT6873 接受模拟差分或单端音频信号输入，产生 PWM 脉冲输出信号驱动扬声器。

对差分输入，通过隔直电容  $C_{IN}$  和输入电阻  $R_{IN}$  分别输入到 IN+ 和 IN- 端。系统增益  $A_V=220/R_{IN}$ ，输入 RC 高通滤波器的截止频率  $f_c = 1/(2\pi R_{IN} C_{IN})$ 。

对单端输入，则通过  $C_{IN}$  耦合到 IN+ 端。IN- 端必须通过输入电阻和电容（与  $C_{IN}$ 、 $R_{IN}$  值相同）接地。增益  $A_V$  和截止频率  $f_c$  与差分输入时相同。

注意系统前级电路的输出阻抗  $Z_{OUT}$  应不超过 600Ω。



图 1 (1) 差分输入;

(2) 单端输入

● CTRL 模式设置

在 CTRL 端输入不同电压值，能实现 4 种工作模式，即防削顶模式 1 (ACF-1)，防削顶模式 2 (ACF-2)，防削顶功能关闭模式 (ACF-Off) 和芯片关断模式 (SD)，详见下表。

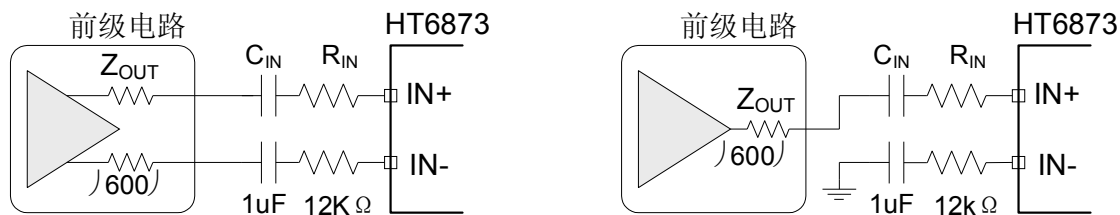
表 1 CTRL 引脚不同模式设置的输入电压

参数名	符号	最小值	理想值	最大值	单位
ACF-Off 模式的设置阈值电压	$V_{MOD1}$	2.00	V <sub>DD</sub>	V <sub>DD</sub>	V
ACF-1 模式的设置阈值电压	$V_{MOD2}$	1.55	1.70	1.85	V
ACF-2 模式的设置阈值电压	$V_{MOD3}$	1.10	1.25	1.40	V
SD 模式的设置阈值电压	$V_{MOD4}$	V <sub>SS</sub>	0	0.30	V

● CTRL 模式功能描述



图 2 ACF 工作原理示意图

### (一) ACF ON 模式

在 ACF-1、ACF-2 模式下，当电路检测到输入信号幅度过大而产生输出削顶时，HT6873 通过自动调整系统增益，控制输出达到一种最大限度的无削顶失真功率水平，由此大大改善了音质效果。此外，当电源电压下降时，HT6873 也能自动衰减输出增益，实现与 VDD 下降值相匹配的最大限度无削顶输出水平。

ACF ON 模式下的启动时间 (Attack time) 指在突然输入足够大信号而产生输出削顶的条件下，从 ACF 启动对放大器的增益调整，直到增益从  $A_{v0}$  衰减至距目标衰减增益 3dB 时的时间间隔；释放时间 (Release time) 指从产生削顶的输入条件消失，到增益退出衰减状态恢复到  $A_{v0}$  的时间间隔。HT6873 的最大衰减增益为 10dB。

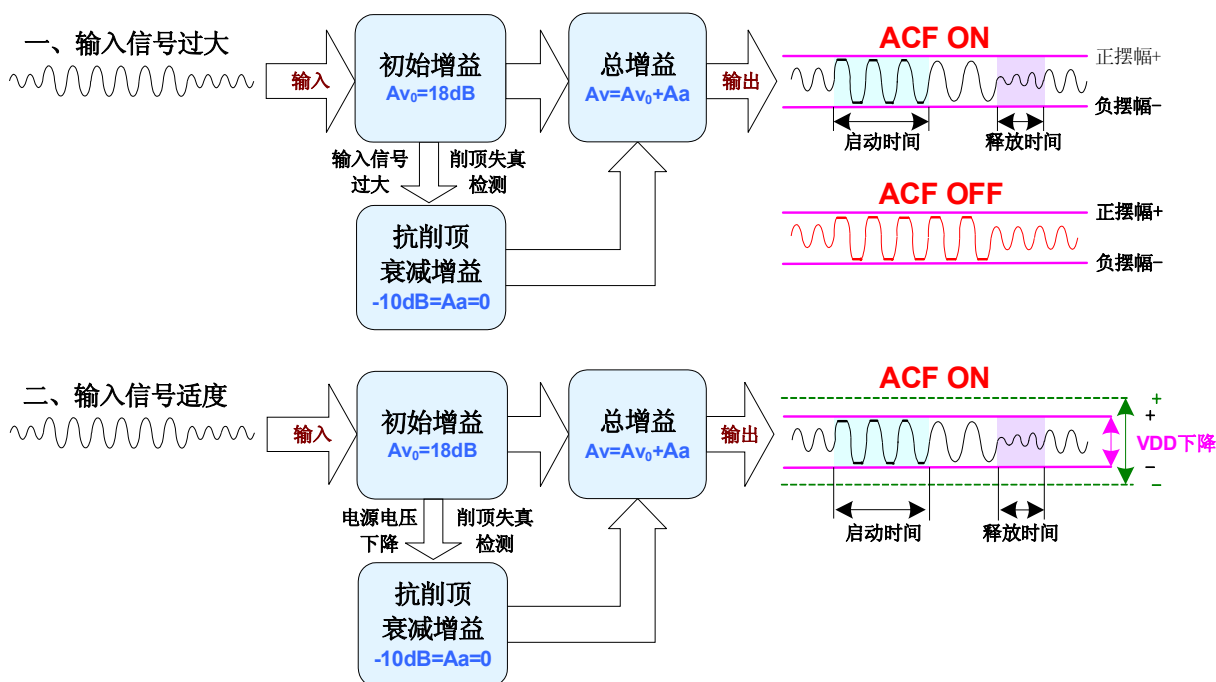
ACF-1 和 ACF-2 模式具有不同的启动时间和释放时间 (见下表)。

表 2 ACF-1 和 ACF-2 模式区别

模式	启动时间	释放时间
ACF-1 (推荐)	50ms	64ms
ACF-2	56ms	38ms

### (二) ACF OFF 模式

在 ACF-Off 模式下，ACF 功能被关闭，HT6873 不对输出削顶条件作检测，也不对系统增益作自动调整操作，系统增益保持为  $A_v=A_{v0}=18\text{dB}$  或  $24\text{dB}$  恒定不变。HT6873 可能因输出存在破音失真而音质变坏。

### (三) SD 模式

在关断模式 (低功耗待机) 下，芯片关闭所有功能并将功耗降低到最小，输出端为弱低电平状态 (内部通过高阻接地)。

## ● CTRL 模式转换时序

当 CTRL 接地时，进入 SD 关断模式，此时 CTRL 端低电平应保持至少  $t_{SD}$  时间不变。反之 CTRL 设为高电位时，经  $T_{STUP}$  后芯片正常工作，关断被解除，请注意以下唤醒的初始化时序：

- (1) 先启动前级电路以稳定  $IN+/IN-$  端直流偏置电压，再解除 HT6873 关断状态。注意前级偏置电压的变化量应低于 VDD。稳定偏置所需时间  $T_{DLY}$  为，

$$T_{DLY} \cong C_{IN} \times 330 \times 10^3 \times 3$$

例如， $C_{IN}=33\text{nF}$  时， $T_{DLY} \cong 33\text{ms}$ 。

- (2) 从关断模式唤醒时，必须先设置为模式 ACF-Off 作为过渡，这样芯片才能正常启动工作，否则 HT6873 将维持关断状态不变。即先在  $t_{WK}$  时间内设置图 3 中的 CTRL1、CTRL2 为 H 高电平，再转换到预设模式 (如 ACF-2)。各模式的设置时间 (除 SD 外)  $t_{MOD}$  为 0.1ms。



图3 唤醒初始化时序

- (3) 在电源上电时，推荐在电源电压足够稳定之后再从关断模式唤醒，并依照操作时序(1)(2)启动芯片。

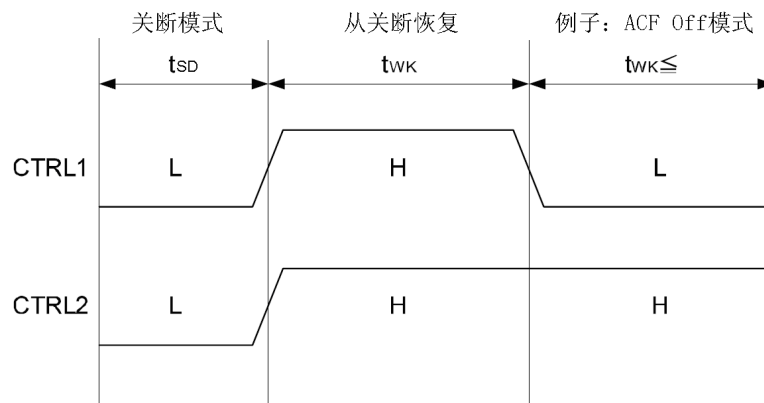

## ● 咔嚓-噼啪声消除

HT6873 内置控制电路实现了全面的杂音抑制效果，有效地抑制住了系统在上电、下电、关断及其唤醒操作过程中出现的瞬态咔嚓-噼啪（Click-Pop）噪声。

为达到更优异的咔嚓-噼啪声消除效果，一般情况下，建议采用  $0.1\mu\text{F}$  或更小的隔直电容  $C_{\text{IN}}$ 。同时 POP 噪声还可通过下列上电、下电时关断模式的时序控制措施来达到杂声微乎其微的效果：

- 电源上电时，保持关断模式，等电源足够稳定后再解除关断模式。
- 电源下电时，提前设为关断模式。

## ● 保护功能

HT6873 具有以下几种保护功能：输出端过流保护、片内过温保护、电源欠压异常保护。

### (1) 过流保护

当检测到一输出端对电源、对地、或对另一输出端短路时，过流保护启动，输出端切换至高阻态，防止芯片烧毁损坏。短路情况消除后，通过关断、唤醒一次芯片，或重新上电均能使芯片退出保护模式。

### (2) 过温保护

当检测到芯片内温度超过  $150^{\circ}\text{C}$  时，过温保护启动，正负输出端切换至弱低电平状态（内部通过高阻接地），防止芯片被热击穿损坏。

### (3) 欠压保护

当检测到电源端 VDD 低于  $V_{\text{UVLL}}$  ( $2\text{V}$ )，启动欠压保护，输出端为弱低电平状态（内部通过高阻接地）；当检测到 VDD 高于  $V_{\text{UVLH}}$  ( $2.2\text{V}$ )，保护模式自动解除，经启动时间  $T_{\text{STUP}}$  后进入正常工作状态。

■ 封装外形

● SOP8

SOP8 PACKAGE OUTLINE DIMENSIONS

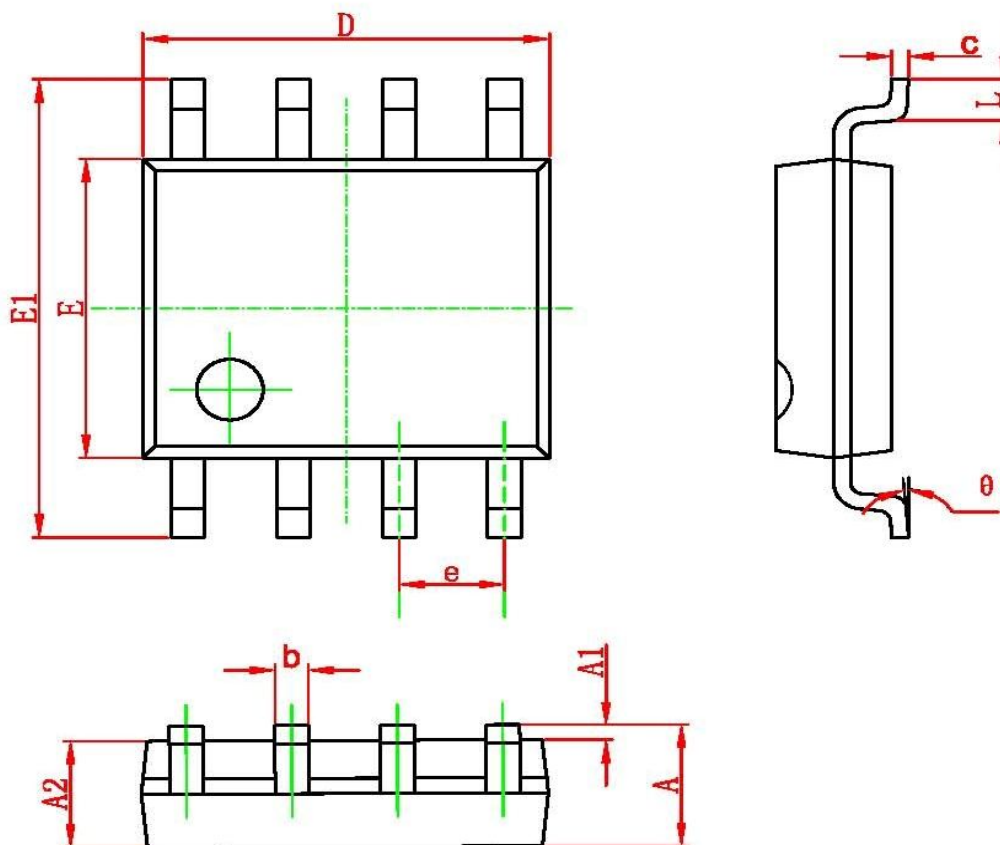

Symbol	Dimensions In Millimeters		Dimensions In Inches	
	Min	Max	Min	Max
A	1.350	1.750	0.053	0.069
A1	0.100	0.250	0.004	0.010
A2	1.350	1.550	0.053	0.061
b	0.330	0.510	0.013	0.020
c	0.170	0.250	0.006	0.010
D	4.700	5.100	0.185	0.200
E	3.800	4.000	0.150	0.157
E1	5.800	6.200	0.228	0.244
e	1.270 (BSC)		0.050 (BSC)	
L	0.400	1.270	0.016	0.050
θ	0°	8°	0°	8°

## ● SOP8-PP

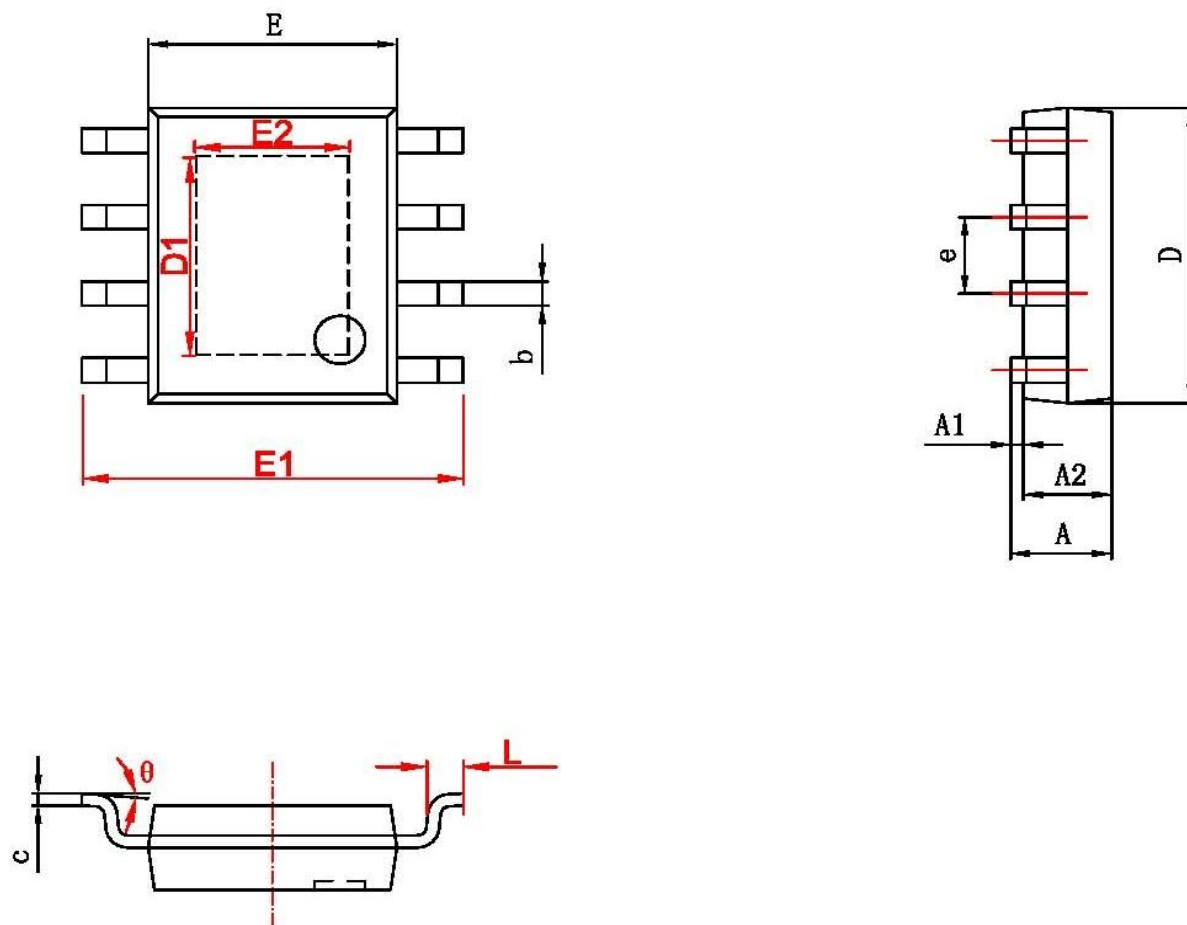
**SOP8-PP(EXP PAD) PACKAGE OUTLINE DIMENSIONS**

字符	Dimensions In Millimeters		Dimensions In Inches	
	Min	Max	Min	Max
A	1.350	1.750	0.053	0.069
A1	0.050	0.150	0.002	0.006
A2	1.350	1.550	0.053	0.061
b	0.330	0.510	0.013	0.020
c	0.170	0.250	0.007	0.010
D	4.700	5.100	0.185	0.200
D1	3.202	3.402	0.126	0.134
E	3.800	4.000	0.150	0.157
E1	5.800	6.200	0.228	0.244
E2	2.313	2.513	0.091	0.099
e	1.270 (BSC)		0.050 (BSC)	
L	0.400	1.270	0.016	0.050
θ	0°	8°	0°	8°

● DFN8

DFNWB5×6-8L(P1.27T0.75) PACKAGE OUTLINE DIMENSIONS

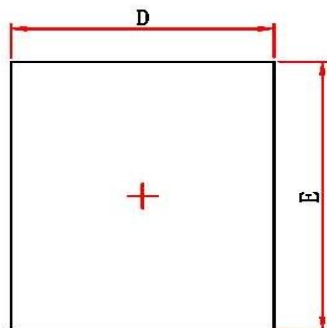

Top View

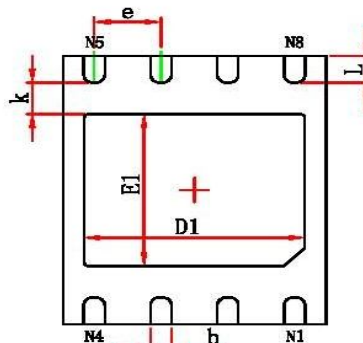

Bottom View

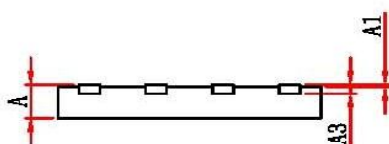

Side View

Symbol	Dimensions In Millimeters		Dimensions In Inches	
	Min.	Max.	Min.	Max.
A	0.700	0.800	0.028	0.031
A1	0.000	0.050	0.000	0.002
A3	0.203REF.		0.008REF.	
D	4.924	5.076	0.194	0.200
E	5.924	6.076	0.233	0.239
D1	4.100	4.300	0.161	0.169
E1	3.300	3.500	0.130	0.138
k	0.200MIN.		0.008MIN.	
b	0.350	0.450	0.014	0.018
e	1.270TYP.		0.050TYP.	
L	0.524	0.676	0.021	0.027

嘉兴禾润电子科技有限公司  
Jiaxing Heroic Technology Co., Ltd.

地址: 浙江省嘉兴市亚太路 JRC 大厦 A 座三层  
传真: 0573-82585078  
E-mail: sales@heroic.com.cn  
网址: www.heroic.com.cn

## X-ON Electronics

Largest Supplier of Electrical and Electronic Components

*Click to view similar products for [Audio Amplifiers](#) category:*

*Click to view products by [Jiaying Glead](#) manufacturer:*

Other Similar products are found below :

[LV3313PM-TLM-E](#) [LV47002P-E](#) [AZ386MTR-E1](#) [NCP2811AFCT1G](#) [NCP2890AFCT2G](#) [NCP2993FCT2G](#) [LA4631VC-XE](#) [IS31AP4915A-QFLS2-TR](#) [TDA1591T](#) [AS3561-BWLT-500](#) [TDA7563AH](#) [TDA7850H](#) [TS2012EIJT](#) [NCP2809BMUTXG](#) [NJW1157BFC2](#) [IS31AP4996-GRLS2-TR](#) [NCP2823BFCT1G](#) [LA4450L-E](#) [IS31AP2036A-CLS2-TR](#) [TDA7563ASMTR](#) [AS3561-DWLT](#) [MP1720DH-12-LF-P](#) [SABRE9601K](#) [THAT1646W16-U](#) [PAM8965ZLA40-13](#) [TSDP10XX1NLGXZBX](#) [TSDP11XX1NGBIZBX](#) [TSDP10XX1NGBIZBX](#) [BD37532FV-E2](#) [BD5638NUX-TR](#) [BD37543FS-E2](#) [BD3814FV-E2](#) [TPA3110LD2PWPR](#) [AS3435-EQFP](#) [VA2218TSG28](#) [TAS5766MRMTR](#) [TPA3140D2PWPR](#) [TS2007EIJT](#) [IS31AP2005-DLS2-TR](#) [SSM2518CPZ-R7](#) [TFA9879HN/N1,118](#) [AS3410-EQFP-500](#) [FDA4100LV](#) [TPA3140D2PWP](#) [BD3812F-E2](#) [MAX98306ETD+T](#) [TS4994EIJT](#) [NCP2820FCT1G](#) [NCP4894FCT1G](#) [NCP2823AFCT2G](#)