

产品图
PRODUCT CHART.DWG
公差一览表
TOLERANCE UNLESS OTHERWISE SPECIFIED
单位: MM
比例: 1:1
日期: 2016-09-09
审核: 郭志富
核准: 许榕强
制图: 许榕强
制料号: 许榕强
产品名称: 郭志富
产品 NO.: 郭志富
版本: A0

深圳市精拓金电子有限公司
Shenzhen Jing Tuo Jin Electronics Co., Ltd.

10 9 8 7 6 5 4 3 2 1

MAPX	MODIFICATION	DRW	DATE

- 材料: LCP, 黑色, UL 94-V0
- 端子: 铜合金, 电镀刷金
- 外壳: 不锈钢, 镀金镍
- 主要特性:
 - A. 电压等级: 20V AC;
 - B. 电流: 5A;
 - C. 工作温度: -40°~85°c;
- 电气要求:
 - A. 接触电阻: 40mΩ Max. (初始), 50mΩ Max. (最后);
 - B. 电压: 100V AC 1 分钟;
 - C. 绝缘电阻: 100MΩ min., DC 500V;
- 机械性能:
 - A. 插入力: 5~20N. (从1~10,000次);
 - B. 拔出力: 8~20N. (从1~1,000次);
 - C. 耐久性寿命: 5,000次;

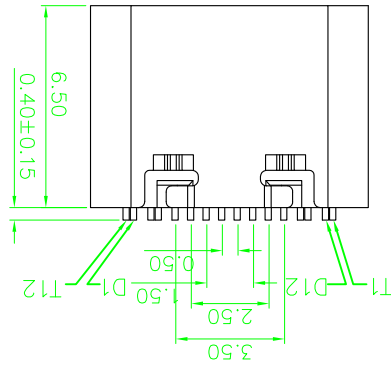
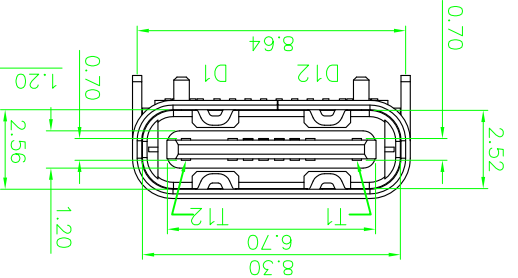
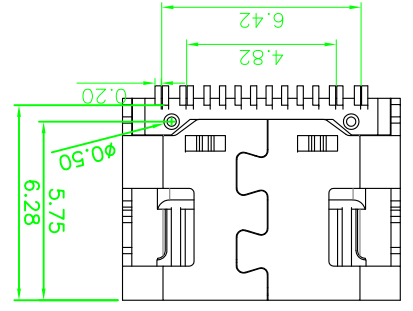
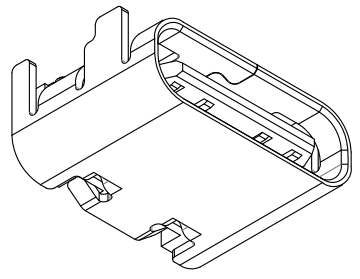
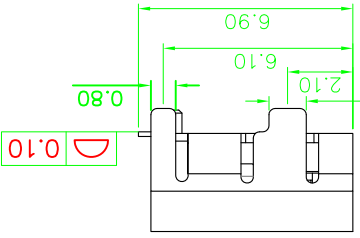
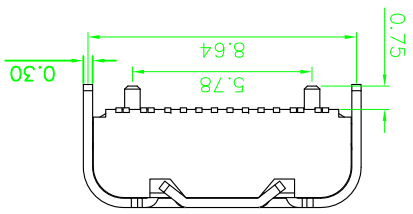
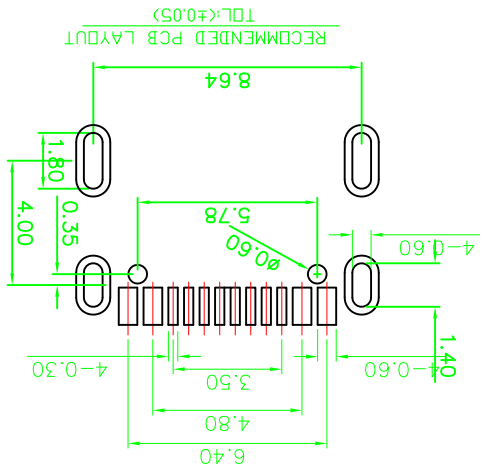

X-ON Electronics

Largest Supplier of Electrical and Electronic Components

Click to view similar products for [USB Connectors](#) category:

Click to view products by [Jing](#) manufacturer:

Other Similar products are found below :

[10033527-N3112MLF](#) [17-210561](#) [GMCB05B11124H1EU](#) [17-200931](#) [65-647-8-BK-BU](#) [690-010-295-484](#) [73725-1191BLF](#) [950](#) [E8144-B01021-L](#) [A-USB A-LP-SMT-C](#) [A-USB B-TOP-C](#) [MUSBA511N5](#) [MUSBB15131](#) [MUSBC111M5](#) [MUSBD11135](#) [217450-1](#) [CA 6 W LD](#)
[896-30-004-00-000000](#) [KUSBVX-BS1N-W30](#) [KUSBX-AP-KIT-SCBLK](#) [KUSBX-AS2N-W](#) [KUSBX-SMT2AP1S-W](#) [KUSBX-SMTAS1NBTR](#) [KUSBX-SMTBS1NBTR](#) [30-498-6](#) [SK-60A-2](#) [17-200261](#) [17-210051](#) [1734082-1](#) [FK-37-32SL](#) [30-1574](#) [30-470](#) [30-489](#) [30-541](#) [30-572-3](#) [30-9503](#) [M9177/2-1](#) [MAB 5 S](#) [MIKROE-1451](#) [33UBBR-04SW11R](#) [USBFTV2PEM2G](#) [USBFTVC6ZN](#) [USBFTVSCCG](#)
[KUSBX-AS2N-W30](#) [KUSBX-SLAS1N-W](#) [KUSBX-SLAS1N-W30](#) [1-1734084-2](#) [E8110-001-01](#) [MUSBC11135](#) [NK-27-32SL](#)