

1 2 3 4 5 6 7 8 9 10

| | | |
|------|--------------|------|
| MAPX | MODIFICATION | DATE |
|------|--------------|------|

A

A

B

B

C

C

D

D

E

E

F

F

G

G

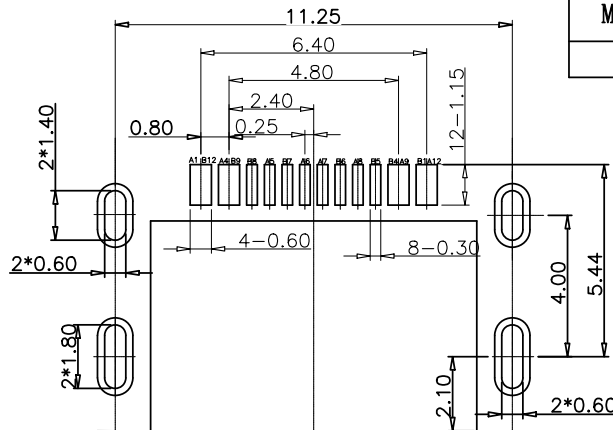
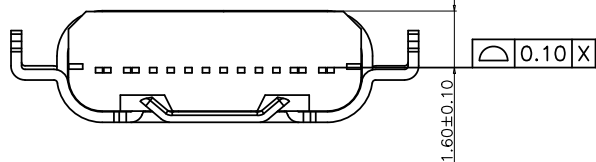

备注:

1. 材质:
 - 1.1 胶芯: LCP+30%G.F UL94V-0
 - 1.2 端子: 高导电C7025/C2680; 镍底30U" MIN, 接触区域镀金 (AU 1u") 焊接区镀金G/F
 - 1.3 外壳: SUS201/SUS304, T=0.30mm; 表面镀镍50U" MIN
 - 1.4 中夹片: SUS301/SUS201;
2. 主要特性:
 - 2.1 额定电流: 3A/5A
 - 2.2 接触阻抗: 40mΩ MAX (初始值) 50mΩ MAX (测试后)
 - 2.3 绝缘阻抗: 100MΩ MIN
 - 2.4 耐压测试: 100V AC R.M.S.
 - 2.6 整体插入力: 5-20N 整体插入力: 5-20N (耐久后) 整体拔出力: 8-20N 整体拔出力: 6-20N (耐久后)
 - 2.7 耐久: 10000次
 - 2.8 耐高温: SMT回流焊 (峰值260° ±5°), 塑胶不能有起泡, 融胶等不良, 变色, 翘曲变形在公差范围内;
 - 2.9 产品须做焊锡测试, 粘锡面积达到95%以上;
 - 3.0 盐雾测试: 24H MIN
 - 3.1 工作温度: -30℃ ~ +85℃

RECOMMENDED P.C.B. LAYOUT
TOLERANCE UNSPECIFIED ±0.05mm

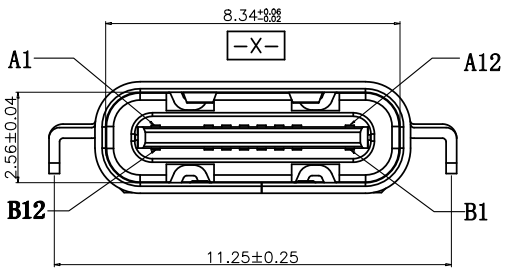
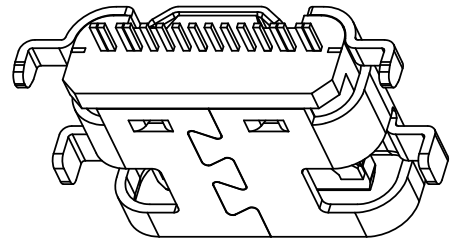
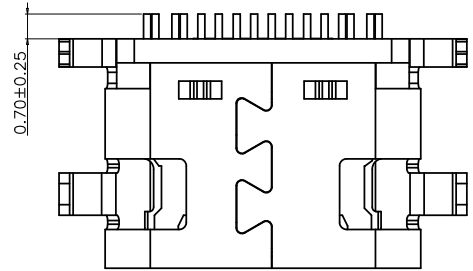
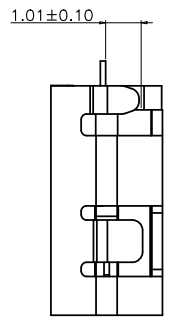
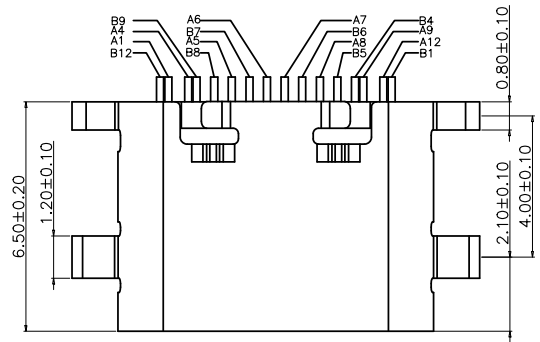

| | | | |
|-----|-------------|-----|-------------|
| A1 | GND | B12 | GND |
| A4 | VBUS | B9 | VBUS |
| A5 | CC1 | B8 | SBU2 |
| A6 | DP1 | B7 | DN2 |
| A7 | DN1 | B6 | DP2 |
| A8 | SBU1 | B5 | CC2 |
| A9 | VBUS | B4 | VBUS |
| A12 | GND | B1 | GND |
| PIN | SIGNAL NAME | PIN | SIGNAL NAME |

| | | |
|-------------------------------------|------------|-------|
| 产品图 PRODUCT CHART DWG | | |
| 公差一览表 TOLERANCE UNLESS OTHERWISE | | |
| X. | ±0.30 X. | ±5.° |
| .X | ±0.25 .X | ±2.° |
| .XX | ±0.15 .XX | ±1.° |
| .XXX | ±0.10 .XXX | ±0.5° |

深圳市精拓金电子有限公司

| | | | | | |
|-------------|------------|---------------|-----|--------------------------|---------------------------------|
| 单位 UNITS | MM | 制图 DRAWING | 林属升 | 制图料号 PRODUCT PART NO. | 918-418K3114S40001 |
| 比例 SCALE | 1:1 | 审核 CHKD | 郭志富 | 产品名称 PRODUCT NO. | TYPE-C3.1 16PF SMT沉板1.6母座MD*3橙色 |
| 日期 DATE | 2019.11.23 | 核准 APPD | 黄国荣 | 角版 VIEW | 版本 VER |
| | | | | | AO |

1 2 3 4 5 6 7 8 9 10

包装示意图:

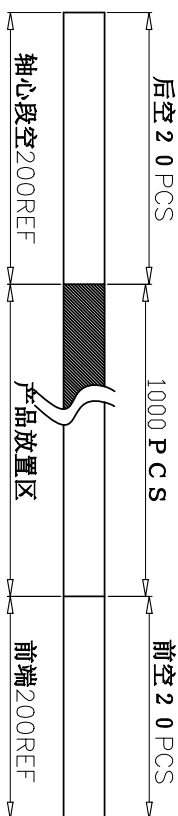

客户拉出方向

自粘上带(上带剥离力0.2-1.2N)

前端

产品内标签
产品标签格式(所有包装格式一致,只需更改数量即可)

产品外标签

- 备注
- 1.把上下载带送入载带机进行调整,然后将产品按照指定的方式摆入下载带中,开动卷带机进行卷装(每卷包000PCS),卷装完成后需用上带缠绕最少20CM;
 - 2.在卷装OK的每卷盘面的指定位置上贴上物料和Rohs标签装入纸箱内,每箱装10盘
 - 3.纸箱用封箱带将其封好,胶带要求工字型,不可遮住标签;
 - 4.如果客户对包装标签另有要求,请按客户要求作业;有未装之零数箱需用缓冲材料填充;
 - 5.上载带剥离力0.2-1.2N;

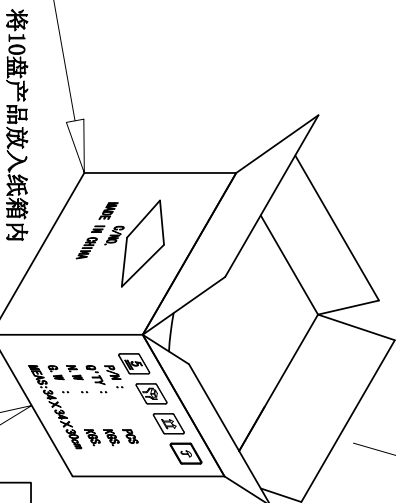
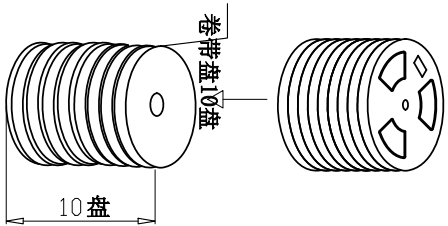
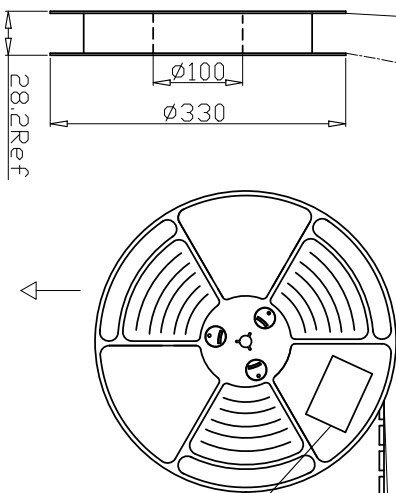

将10盘产品放入纸箱内

纸箱规格:

34.0X34.0X300MM

深圳市精拓金电子有限公司

| 名称 | 料号 | 用量 | 规格 |
|-----|----|--------|----|
| 连接器 | | 10KPCS | |
| 连接器 | | 10KPCS | |

| 公差一览表 | | 公差一览表 | |
|--------------------------------------|------------|-------|-----------------|
| TOLERANCE UNLESS OTHERWISE SPECIFIED | 公差 | 公差 | 公差 |
| X. | ± 0.30 | X. | $\pm 5.0^\circ$ |
| .X | ± 0.25 | .X | $\pm 2.0^\circ$ |
| .XX | ± 0.15 | .XX | $\pm 1.0^\circ$ |
| .XXX | ± 0.10 | .XXX | $\pm 0.5^\circ$ |

| 单位 | MM | 制图 | 林属升 | 制图料号 | 产品名称 | 版本 |
|--|--|--|-----|------------------------|--------------|-----|
| UNITS | MM | DRAWING | 林属升 | PRODUCT PART NO. | 卷带10盘+产品10K装 | VER |
| 比例 <td>1:1 <td>审核 <td>郭志富</td> <td>PRODUCT NO.</td> <td></td> <td></td> </td></td> | 1:1 <td>审核 <td>郭志富</td> <td>PRODUCT NO.</td> <td></td> <td></td> </td> | 审核 <td>郭志富</td> <td>PRODUCT NO.</td> <td></td> <td></td> | 郭志富 | PRODUCT NO. | | |
| SCALE | 1:1 <td>审核 <td>郭志富</td> <td></td> <td></td> <td></td> </td> | 审核 <td>郭志富</td> <td></td> <td></td> <td></td> | 郭志富 | | | |
| 日期 <td>2019.11.23</td> <td>核准 <td>黄国荣</td> <td>角法 <td></td> <td></td> </td></td> | 2019.11.23 | 核准 <td>黄国荣</td> <td>角法 <td></td> <td></td> </td> | 黄国荣 | 角法 <td></td> <td></td> | | |
| DATE | 2019.11.23 | 核准 <td>黄国荣</td> <td>VIEW</td> <td></td> <td></td> | 黄国荣 | VIEW | | |

您正在使用 ZW/CAD 2022 个版本,不得用于商业用途,详情请咨询4007-182-588。

X-ON Electronics

Largest Supplier of Electrical and Electronic Components

Click to view similar products for [USB Connectors](#) category:

Click to view products by [Jing](#) manufacturer:

Other Similar products are found below :

[950](#) [A-USB A-LP-SMT-C](#) [A-USB B-TOP-C](#) [MUSBD11135](#) [17-200721](#) [217450-1](#) [KMBVX-TH-5S-B30](#) [KUSBX-AS2N-W](#) [KUSBX-SMT2AP1S-W30](#) [935](#) [957](#) [30-498-6](#) [SK-60A-2](#) [1734082-1](#) [30-470](#) [30-489](#) [30-541](#) [MIKROE-1451](#) [USBFTVSCCG](#) [1-1734084-2](#) [10135326-001LF](#) [4198](#) [USB-A-D-VT](#) [USB-A-S-RA-TSMT](#) [1310-1023-02](#) [690-024-633-031](#) [UB-20PMFP-LC7001](#) [17-200011](#) [UB-20AFMM-LL7A01](#) [1040870124](#) [CAP-WCCMLPB1](#) [2274475-3](#) [UB-20BMFA-SL8001](#) [914-614A2025S10200](#) [ZX40-B-5S-1500-STDA\(30\)](#) [GSB3116344HR](#) [USB3FTV2SAZNF459](#) [U221-041N-1WVS62-F5D](#) [HYCW153-USBD05-500B](#) [HYCW219-USBD05-075B](#) [HYCW148-USBD05-117B](#) [HYCW149-USBD05-740B](#) [HYCW204-USBD05-108B](#) [HYCW214-USBA04-113B](#) [HYCW213-USBA04-113B](#) [UB-20AMFM-SL7A01](#) [KMMX-BSMT35S-1-B30TR](#) [2345986-1](#) [10082141-N340LF](#) [10117836-011LF](#)