

ROHS

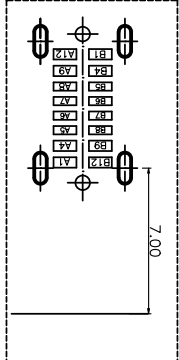

A1	GN0	B12	GN0
A2	GN0	B11	GN0
A3	VR0S	B10	VR0S
A4	VR0S	B9	VR0S
A5	OC1	B8	SO02
A6	DP1	B7	DP2
A7	DN1	B6	DP2
A8	SO01	B5	OC2
A9	VR0S	B4	VR0S
A10	GN0	B3	GN0
A11	GN0	B2	GN0
A12	GN0	B1	GN0

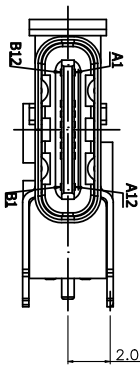
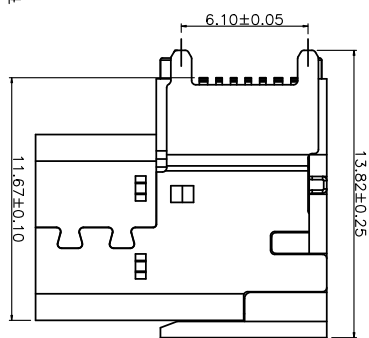
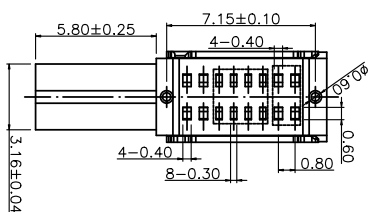
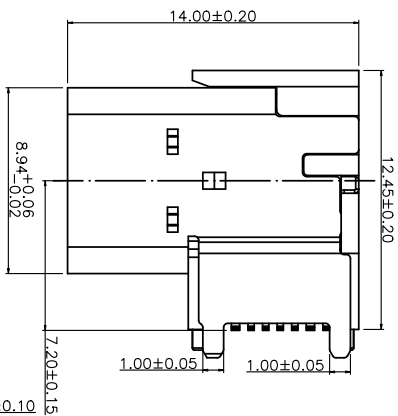
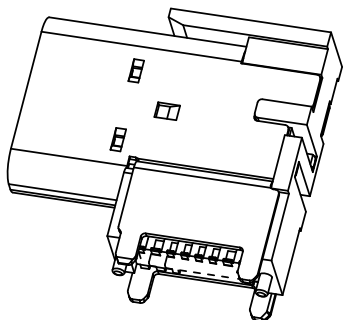
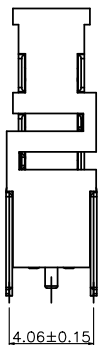
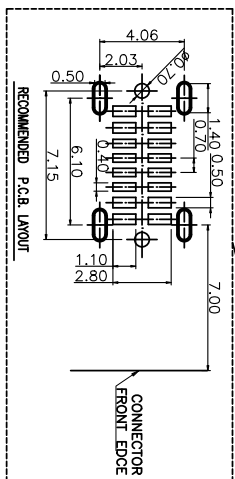

产品图
公差一览表

公差一览表	公差一覽表	公差一覽表	公差一覽表
公差一覽表	公差一覽表	公差一覽表	公差一覽表
X	±0.25	X	±5°
X	±0.20	X	±2°
.XX	±0.15	.XX	±1°
.XXX	±0.10	.XXX	±0.5°

深圳市精拓电子有限公司
Shenzhen Jing Tuo Jin Electronics Co., Ltd.

单位	MM	制图	审核	日期	比例	日期	比例	日期	比例
单位	MM	制图	审核	日期	比例	日期	比例	日期	比例
MM	MM	XRQ	郭志富	2016-09-09	1:1	2016-09-09	1:1	2016-09-09	1:1

特性:

- 电气性能: ELECTRICAL
 - 额定电流: 3.0A
 - 接触阻抗: 30 MILLIOHMS MAX
 - 耐电压: 300V AC / 1 mA MAX
 - 绝缘阻抗: 250V DC/100 MEGA OHMS MIN
- 机械性能:
 - 插入力: 5~20N
 - 拔出力: 8~20N
 - 使用寿命: 10000次、拔出 5N MIN
- 材料: MATERIAL
 - 塑胶: LCP黑色 UL94V-0
 - 端子: C7025/C5191 T=0.15MM
 - 外壳: SUS304 T=0.30MM
 - 卡勾: SUS304 T=0.15MM
- 电镀: FINISH
 - 端子: 接触点镀金 1U~MIN
 - 外壳: 镀锌80U~MIN (盐雾24H)
 - 电镀品需做粘锡测试: 粘锡面积达到95%以上。
 - SMT回流焊 (峰值260° C±5° C) 不能起泡、熔胶、变色不良 (变形在公差范围以内)
 - 工作温度: -55° C~+85° C
 - 盐雾测试: 通过24H在浓度为5±1%盐水的盐雾测试无生锈现象

MAPX

MODIFICATION

DRW

DATE

X-ON Electronics

Largest Supplier of Electrical and Electronic Components

Click to view similar products for [USB Connectors](#) category:

Click to view products by [Jing](#) manufacturer:

Other Similar products are found below :

[950](#) [A-USB A-LP-SMT-C](#) [A-USB B-TOP-C](#) [MUSBD11135](#) [17-200721](#) [217450-1](#) [KMBVX-TH-5S-B30](#) [KUSBX-AS2N-W](#) [KUSBX-SMT2AP1S-W30](#) [935](#) [957](#) [30-498-6](#) [SK-60A-2](#) [1734082-1](#) [30-470](#) [30-489](#) [30-541](#) [MAB 5 S](#) [A-USB A-2P-C](#) [MIKROE-1451](#)
[USBFTVSCCG](#) [1-1734084-2](#) [MUSBA81130](#) [NK-27-32SL](#) [NK-L8-22C-5/8](#) [10135326-001LF](#) [4198](#) [690-024-633-031](#) [UB-20PMFP-LC7001](#)
[17-200011](#) [UB-20AFMM-LL7A01](#) [CAP-WCCMLPB1](#) [CAP-WCCMLPC1](#) [2274475-3](#) [914-614A2025S10200](#) [USB3FTV7SAGF059](#)
[USB3FTV2SAZNF459](#) [USB3FTV7SAZNF459](#) [HYCW153-USBD05-500B](#) [HYCW219-USBD05-075B](#) [HYCW148-USBD05-117B](#)
[HYCW149-USBD05-740B](#) [HYCW204-USBD05-108B](#) [HYCW214-USBA04-113B](#) [HYCW213-USBA04-113B](#) [KMMX-BSMT35S-1-B30TR](#)
[2345986-1](#) [10082141-N340LF](#) [10117836-011LF](#) [GSB3C3133DSYHR](#)