

深圳市精拓金电子有限公司

DATE	2016.04.27	核准	黄国荣	角法	VER	A0
APPD	2016.04.27	核准	黄国荣	角法	版本	
审核	1:1	审核	郭治富	产品名称	USB 3.1 C SMT 板上双贴母座	
DRAWING	MM	制图	Z-Y-B	制图料号	LZUC3004 (CU)	
UNIT	MM	比例	1:1	SCALE		
SCALE	±1.0	.XX	±0.15	.XX	±0.10	.XXX
TOLERANCE UNLESS OTHERWISE SPECIFIED	±0.5	±0.10	.XXX	±0.5	±0.10	.XXX

产品图	公差一览表
PRODUCT CHART DWG	TOLERANCE UNLESS OTHERWISE SPECIFIED

MAPX	MODIFICATION	DATE
7		10
8		9
9		8
10		7

- 备注:
- 1.1 材质: LCP+30%G.F UL94V-0
 - 1.2 端子: COPPER ALLOY;
 - 1.3 外壳: SUS304, T=0.30mm; 表面镀镍100μ"
 - 1.4 护板: 不锈钢, T=0.15mm;
2. 主要特性:
- 2.1 额定电流: 3A MIN FOR VBUS,
 - 2.2 接触阻抗: 40mΩ MAX
 - 2.3 绝缘阻抗: 100MΩ MIN 250V DC
 - 2.4 耐压测试: 100V AC
 - 2.5 沾锡性: 温度250±5℃, 时间5±0.5s
 - 2.6 整体插入力: 2.00kgf MAX
 - 2.7 使用寿命: 10000次
 - 2.8 工作温度: -55℃~+85℃

- 产品料号:
- USCX-24FX-XXMX-04

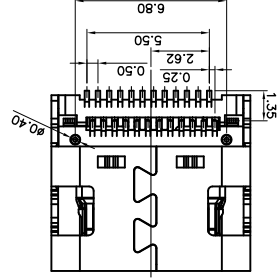
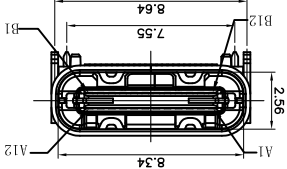
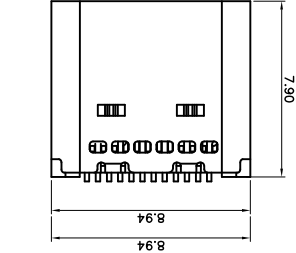
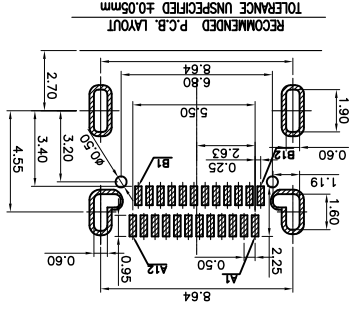
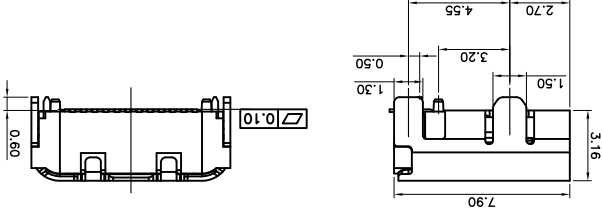
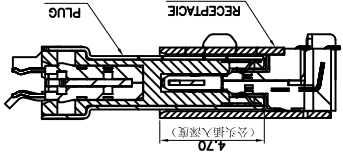
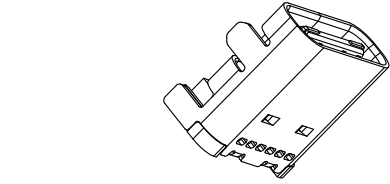
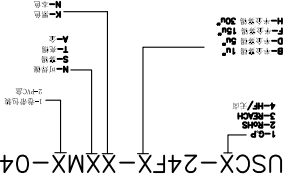

RECOMMENDED P.C.B. LAYOUT
TOLERANCE UNSPECIFIED ±0.05mm

深圳市精拓金电子有限公司

公差一览表 TOLERANCE UNLESS OTHERWISE SPECIFIED		单位	MM	制图	Z-Y-B	制图料号	UC20016 (CU)
X	±0.25	X	±2.0	比例	1:1	审核	郭治富
.XX	±0.15	.XX	±1.0	SCALE		核准	黄国荣
.XXX	±0.10	.XXX	±0.5	DATE	2016.04.27	APPD	核准
产品图 PRODUCT CHART DWG		日期					
公差一览表		2016.04.27					
公差一览表		2016.04.27					

剥离角度:165°-180°
7. COVER与CARRY剥离力:50-125g, 速度:300mm/分钟左右

1. 将检验好的成品;SMT朝下放入载带底部;每卷装900PCS产品,9000PCS/箱;具体如图一所示
2. 将包装好的产品;每盘必需贴上内标签;具体如图二所示
3. 将贴好内标签的产品每10盘叠一层装入防水袋中并加一包干燥剂;装好后将防水袋封好;具体如图三图四所示
4. 先将1pcs平卡放入纸箱底部;然后将装好产品的防水袋装入纸箱中;防水袋热熔封口,封口面朝上;并将4PCS三角套分别装入4个角;如图五所示
5. 装好后将1pcs平卡放入纸箱最上面并封好纸箱及贴好相关标签;具体如图六所示;
(产品包装的标签,如客户有要求,请按客户要求包装出货)
6. 载带前面留30PCS空格,后面留20PCS空格
7. COVER与CARRY剥离力:50-125g, 速度:300mm/分钟左右

包装说明:

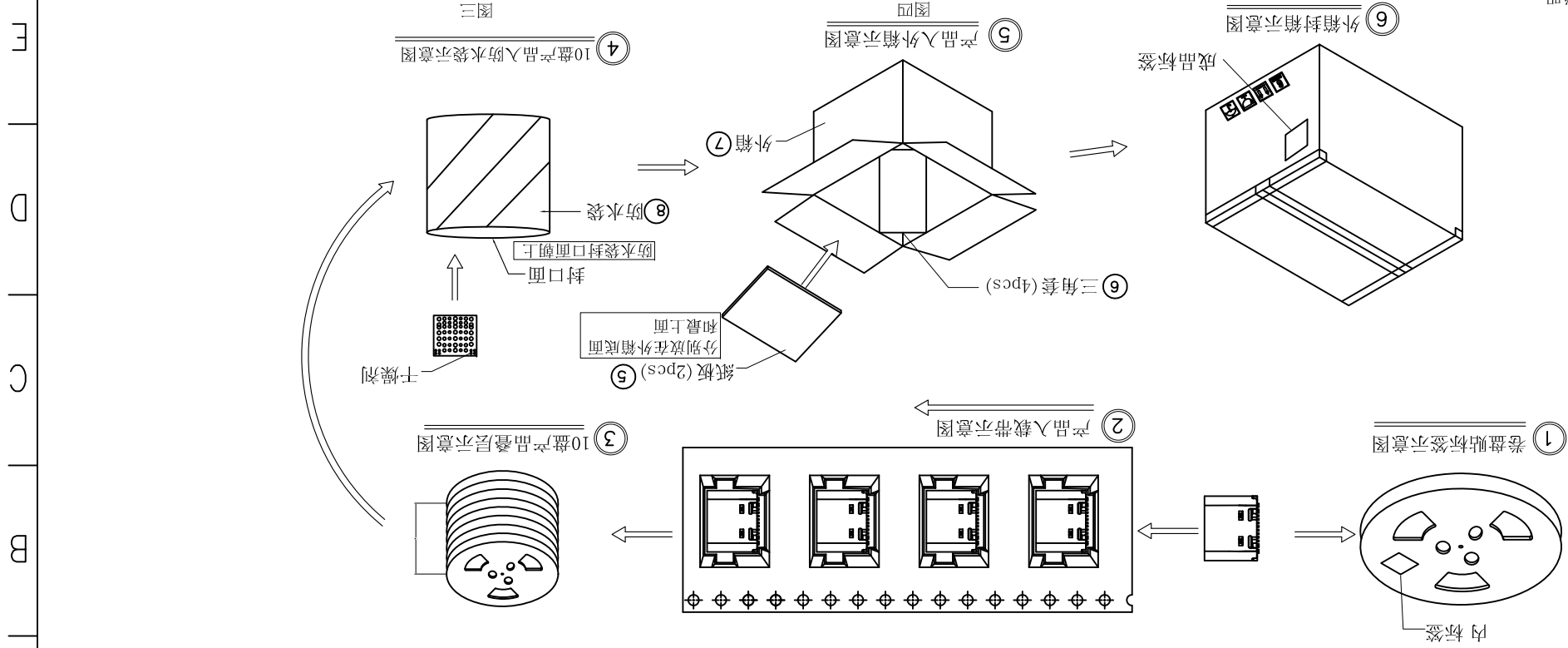

MAPX	MODIFICATION	DATE
------	--------------	------

X-ON Electronics

Largest Supplier of Electrical and Electronic Components

Click to view similar products for [USB Connectors](#) category:

Click to view products by [Jing](#) manufacturer:

Other Similar products are found below :

[10033527-N3112MLF](#) [17-210561](#) [GMCB05B11124H1EU](#) [17-200931](#) [65-647-8-BK-BU](#) [690-010-295-484](#) [73725-1191BLF](#) [950](#) [E8144-B01021-L](#) [A-USB A-LP-SMT-C](#) [A-USB B-TOP-C](#) [MUSBA511N5](#) [MUSBB15131](#) [MUSBC111M5](#) [MUSBD11135](#) [217450-1](#) [CA 6 W LD](#) [896-30-004-00-000000](#) [KUSBVX-BS1N-W30](#) [KUSBX-AP-KIT-SCBLK](#) [KUSBX-AS2N-W](#) [KUSBX-SMT2AP1S-W](#) [KUSBX-SMTAS1NBTR](#) [KUSBX-SMTBS1NBTR](#) [30-498-6](#) [SK-60A-2](#) [17-200261](#) [17-210051](#) [1734082-1](#) [FK-37-32SL](#) [30-1574](#) [30-470](#) [30-489](#) [30-541](#) [30-572-3](#) [30-9503](#) [M9177/2-1](#) [MAB 5 S](#) [MIKROE-1451](#) [33UBBR-04SW11R](#) [USBFTV2PEM2G](#) [USBFTVC6ZN](#) [USBFTVSCCG](#) [KUSBX-AS2N-W30](#) [KUSBX-SLAS1N-W](#) [KUSBX-SLAS1N-W30](#) [1-1734084-2](#) [E8110-001-01](#) [MUSBC11135](#) [NK-27-32SL](#)