

|    |      |    |    |    |   |   |   |
|----|------|----|----|----|---|---|---|
| 1  | 2    | 3  | 4  | 5  | 6 | 7 | 8 |
| 编号 | 修改原因 | 制图 | 审核 | 批准 |   |   |   |
|    |      |    |    |    |   |   |   |
|    |      |    |    |    |   |   |   |

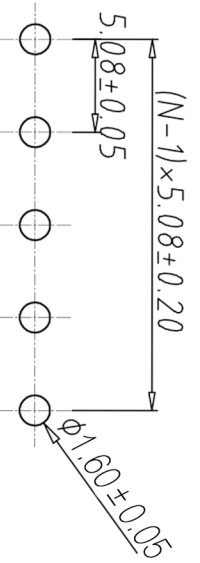
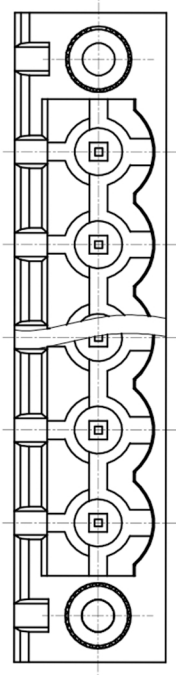
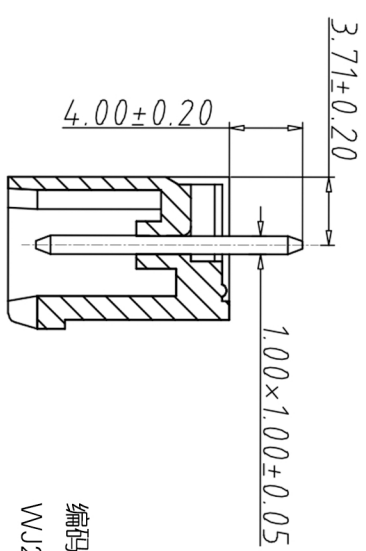
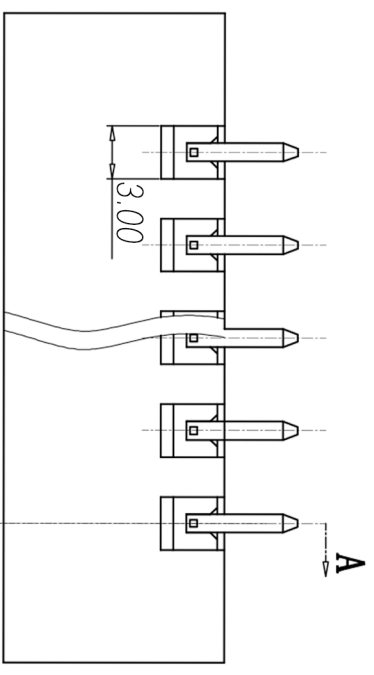
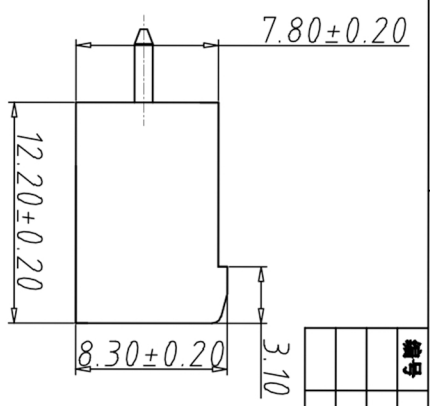
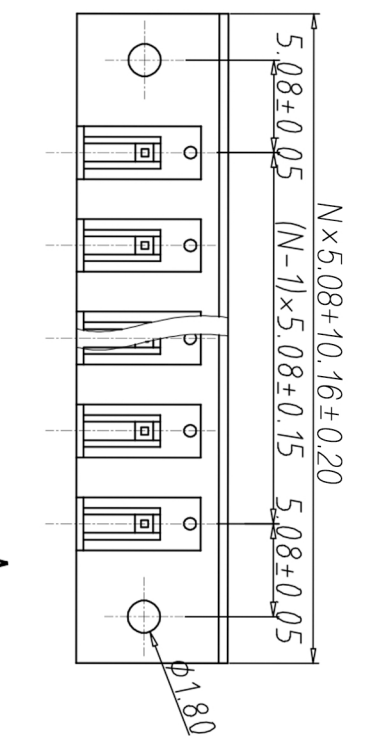

- 材质&电镀  
螺母: M2.5, 黄铜  
焊针: 黄铜, 镀锡  
塑件: PA66, UL 94V-0
- 电气性能
- 参考标准 UL IEC
- 额定电压: 300V 450V
- 额定电流: 15A 20A
- 接触电阻: 20MΩ
- 绝缘电阻: 500MΩ / DC500V
- 耐电压: AC2000V/1min
- 机械性能
- 温度范围: -40°C ~ +105°C
- 瞬时温度: +250°C for 5 Sec

编码原则:

WJ2EDGVM-5.08

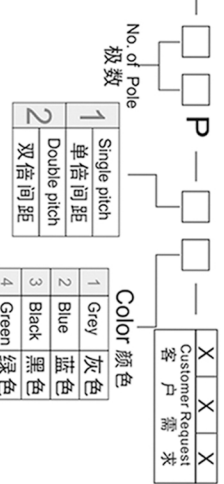

SECTION A-A

尺寸公差:

|     |       |     |       |
|-----|-------|-----|-------|
| X.  | ±0.20 | X.  | ±2°   |
| .X  | ±0.15 | .X  | ±1.5° |
| .XX | ±0.10 | .XX | ±1°   |

角度公差:

|     |       |
|-----|-------|
| X.  | ±2°   |
| .X  | ±1.5° |
| .XX | ±1°   |

|      |      |    |     |
|------|------|----|-----|
| 图纸类型 | 客户图纸 | 图页 | 1\1 |
| 比例   | 1:1  |    |     |
| 图纸编号 |      |    |     |

|      |       |      |            |
|------|-------|------|------------|
| 投影法  | 第一角投影 | 品名   | 卧式接线端子     |
| 单位   | mm    | 图例   | WJ2EDGVM系列 |
| 纸张尺寸 | A4    | 产品系列 | WJ2EDGVM系列 |

**WJ**  
Ningbo Kangnex Electric Co., Ltd

## X-ON Electronics

Largest Supplier of Electrical and Electronic Components

*Click to view similar products for [Pluggable Terminal Blocks](#) category:*

*Click to view products by [Kangnex](#) manufacturer:*

Other Similar products are found below :

[57.510.0053](#) [721-104/026-047](#) [721-204/026-045](#) [MC 1.5/ 6-ST-3.5 GY AU](#) [ET02015000J0G](#) [860505](#) [860516](#) [860810](#) [GBPACX-12](#)  
[93.731.4953.0](#) [PVP03-3,50](#) [PVS02-5,00](#) [1-1986160-3](#) [1377680000](#) [1531000000](#) [1546228-5](#) [ELFP03110](#) [ELFP10210](#) [ELFT07250](#)  
[ELVD12100](#) [ELVF09400](#) [ELXH071G0E](#) [1725220000](#) [1760336](#) [1855000000](#) [19346](#) [1946309](#) [1973592](#) [19892](#) [25.320.4053.1](#) [25.320.4553.9](#)  
[25.320.4753.1](#) [25.320.5453.1](#) [25.340.0353.1](#) [25.340.1053.1](#) [25.345.3553.0M001](#) [25.640.3553.1](#) [SH02-5,08](#) [SH06-3,81](#) [SH08-5,08](#) [SH08-](#)  
[5,08-K](#) [SH12-5,08](#) [SHS04-5,00](#) [30.303](#) [30.305](#) [30.306](#) [PHP09-5,08](#) [25.193.0453.0](#) [25.320.4653.1](#) [25.332.2453.1](#)