

**0.3mm Pitch
SERIES**

6841

**0.3mmピッチ ST SMT スライドロック
0.3mmPitch Vertical SMT Slide lock**

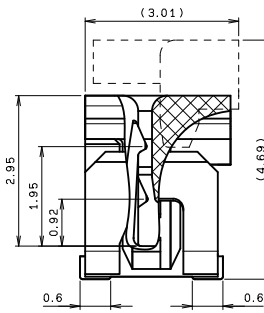
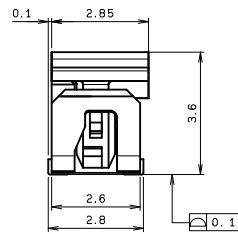
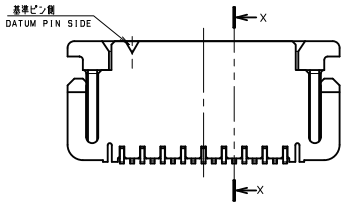
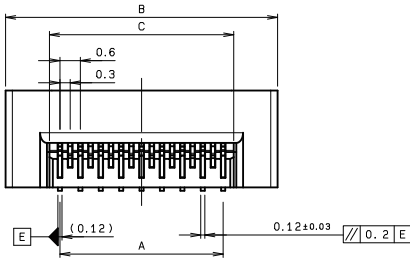

SECT. X-X

極数 NO. OF POS.	A	B	C
15	4.2	7.4	4.86
17	4.8	8.0	5.46
19	5.4	8.6	6.06
21	6.0	9.2	6.66
23	6.6	9.8	7.26
25	7.2	10.4	7.86
27	7.8	11.0	8.46
29	8.4	11.6	9.06
31	9.0	12.2	9.66
33	9.6	12.8	10.26
35	10.2	13.4	10.86
37	10.8	14.0	11.46
39	11.4	14.6	12.06
41	12.0	15.2	12.66
43	12.6	15.8	13.26
45	13.2	16.4	13.86
47	13.8	17.0	14.46
49	14.4	17.6	15.06
51	15.0	18.2	15.66

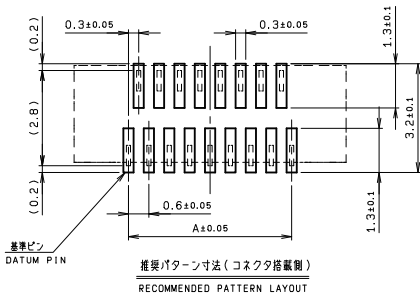

推奨パターン寸法 (コネクタ搭載側)
RECOMMENDED PATTERN LAYOUT

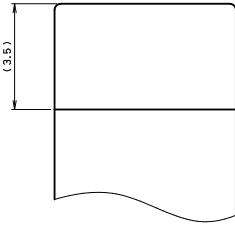

支持テープ
SUPPORTING TAPE
適用FPC寸法
APPLICABLE FPC

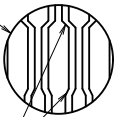
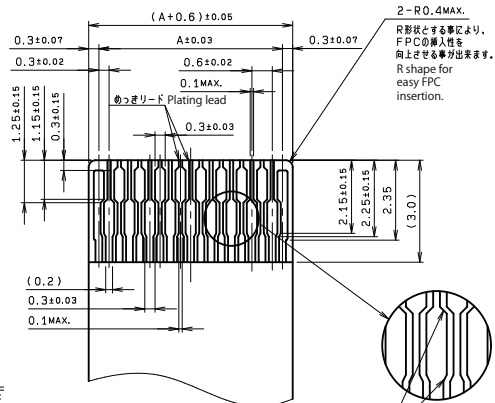

2-R0.4MAX.
R形状とする事により、
FPCの導入性を
向上させる事が出来ます。
R shape for
easy FPC
insertion.

テーパ部をオーバーラップさせる事により、
屈曲時の断線が発生しにくくなります。
For prevention against an open
circuit in being bent, the tapered
areas shall be laid out as indicated.

極数 NO. OF POS.	G	H	I
15	7.5	—	16.0
17	7.5	—	16.0
19	11.5	—	24.0
21	—	—	—
23	—	—	—
25	—	—	—
27	—	—	—
29	—	—	—
31	—	—	—
33	—	—	—
35	—	—	—
37	—	—	—
39	—	—	—
41	—	—	—
43	—	—	—
45	11.5	—	24.0
47	14.2	28.4	32.0
49	14.2	28.4	32.0
51	14.2	28.4	32.0

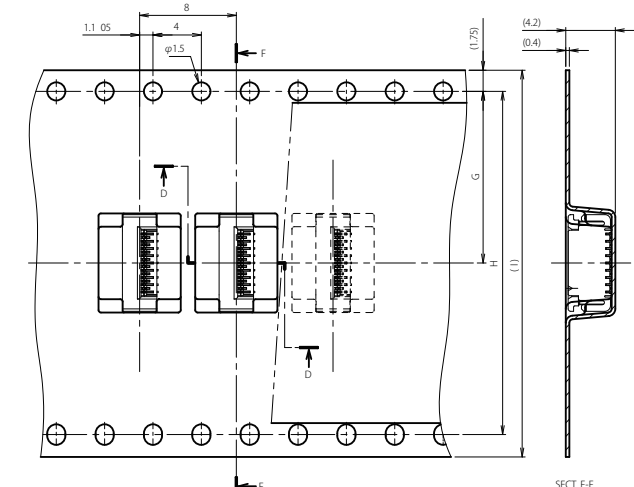

SECT. F-F

注文コード ORDERING CODE
04 6841 0XX X00 846+

RoHS 対応品
RoHS Compliant Product

金めっき Au plated

エンボス仕様 Tape&Reel

1: 標準品 (メカチャック対応) Standard (Able to Mechanical chucking)

0: 吸着専用 Vacuum only type

極数 NUMBER OF POSITIONS

生産対応可能極数については、営業部にご確認願います。
Feel free to contact our sales department for available numbers of positions.

梱包数量 2000個/リール
PACKING QUANTITY : 2000 /Reel

X-ON Electronics

Largest Supplier of Electrical and Electronic Components

Click to view similar products for [FFC & FPC Connectors](#) category:

Click to view products by [Kyocera AVX](#) manufacturer:

Other Similar products are found below :

[FPH-1422G](#) [FPH-1602G](#) [K-FC20](#) [FH29B-80S-0.2SHW\(99\)](#) [FPH-2022G](#) [AYF332735](#) [52610-1075](#) [52610-1275](#) [52610-1934](#) [501864-3091-TR225](#) [086222026001800](#) [52610-0675](#) [62684-36210E9ALF](#) [52746-1671-TR250](#) [10051922-2810EHLF](#) [6-520415-9](#) [SFV6R-1STE9HLF](#) [XF3M-2915-1B-R100](#) [1658549-1](#) [AYF534065TA](#) [AYF351525](#) [086212040340800+](#) [67000-014LF](#) [67000-004LF](#) [006207341915000+](#) [DS1020-19RT1D](#) [67000-003LF](#) [67000-011LF](#) [67000-016LF](#) [HFW14R-2STE9LF](#) [SFV32R-2STBE9HLF](#) [SFW12R-5STE9LF](#) [SFW18R-1STAE9LF](#) [SFW4R-5STE9LF](#) [52807-0430](#) [046283021002868+](#) [THD1015-8CL-SN](#) [67000-006LF](#) [502250-8027](#) [104267-9617](#) [66987-011LF](#) [AYF362535](#) [F0501-T-50-20T-R](#) [F1003-ZV-12-25T-R](#) [HFW8S-2STAE1HLF](#) [67000-008LF](#) [67000-012LF](#) [ECC576069EU](#) [F1002-B-20-20T-R](#) [HFW15S-2STAE1HLF](#)