

质量与环境管理系统

立隆电子工业股份有限公司

质量认证系统	取得证书号码	取得认证日期
ISO-9001: 2015	TW06/70649.00	Aug. 6, 2021
ISO-14001: 2015	TW14/10631.00	Sep. 10, 2020
IATF-16949: 2016	IATF 0415587 SGS TW06/0034.01	Aug. 6, 2021
QC 080000: 2017	IECQ-H SGSTW 14.0010	Oct. 15, 2020
ISO 45001: 2018	TW16/00842.00	Aug. 15, 2020

立隆电子(惠州)有限公司

质量认证系统	取得证书号码	取得认证日期
ISO-9001: 2015	TW06/70649.00	Aug. 6, 2021
ISO-14001: 2015	TW14/10631.01	Sep. 10, 2020
IATF-16949: 2016	IATF 0415587 SGS TW06/0034.01	Aug. 6, 2021
QC 080000: 2017	IECQ-H SGSTW 14.0010-03	Oct. 15, 2020
ISO 45001: 2018	TW16/00842.01	Aug. 15, 2020

立隆电子(苏州)有限公司

质量认证系统	取得证书号码	取得认证日期
ISO-9001: 2015	TW06/70649	Aug. 5, 2021
ISO-14001: 2015	TW14/10631.02	Sep. 10, 2020
IATF-16949: 2016	IATF 0415324 SGS TW06/0034.02	Aug. 5, 2021
QC 080000: 2017	IECQ-H SGSTW 14.0010-04	Oct. 15, 2020
ISO 45001: 2018	TW16/00842.02	Aug. 15, 2020

可生产产品型别

	引线型	贴片型	基板自立与 螺栓型	高分子	卧式引线型
惠州工厂	V	V	V	V	
苏州工厂	V	V	V		V



内 容

- 产品指南 2 - 16
 - 1. 产品体系图.....2
 - 2. 产品系列一览表.....5
 - 3. 贴片型编带规格.....7
 - 4. 引线型高分子电容器(OP-CAP)编带规格.....9
 - 5. 引线型高分子电容器(OP-CAP)引脚加工规格.....9
 - 6. 引线型编带规格.....10
 - 7. 引线型引脚加工规格.....11
 - 8. 包装规格.....12
 - 9. 基板自立型端子型式.....14
 - 10. 贴片型回流焊接条件.....15
 - 11. 贴片型耐震动条件.....16
 - 12. 停止生产系列.....16

- 高分子固态铝电解电容器(OP-CAP) 17 - 83
 - 1. 高分子固态铝电解电容器使用注意事项.....17
 - 2. 高分子固态产品编码说明.....20
 - 3. OP-CAP 规格列表.....21
 - 4. 贴片型产品规格.....29
 - 5. 引线型产品规格.....60

- 高分子固液混合铝电解电容器 84 - 105
 - 1. 高分子固液混合电容器与铝电解电容器使用注意事项.....84
 - 2. 高分子固液混合产品编码说明.....87
 - 3. 贴片型产品规格.....88
 - 4. 引线型产品规格.....99

- 贴片型铝电解电容器 106 - 138
 - 1. 贴片型产品编码说明.....106
 - 2. 产品规格.....107

- 铝电解电容器 139 - 271
 - 1. 引线型产品编码说明.....139
 - 2. 引线型产品规格.....140
 - 3. 基板自立型产品编码说明.....188
 - 4. 基板自立型产品规格.....189
 - 5. 螺栓型产品编码说明.....240
 - 6. 螺栓型产品规格.....241

产品体系图

● 高分子固态铝电解电容器(OP-CAP)

贴片型

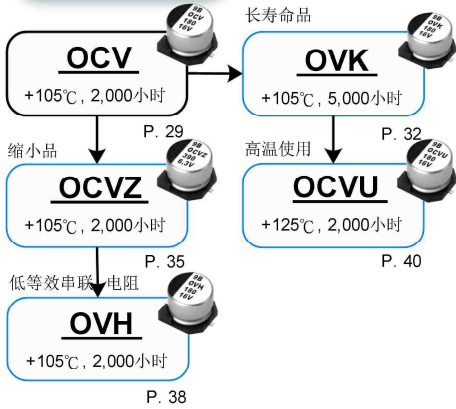

引线型

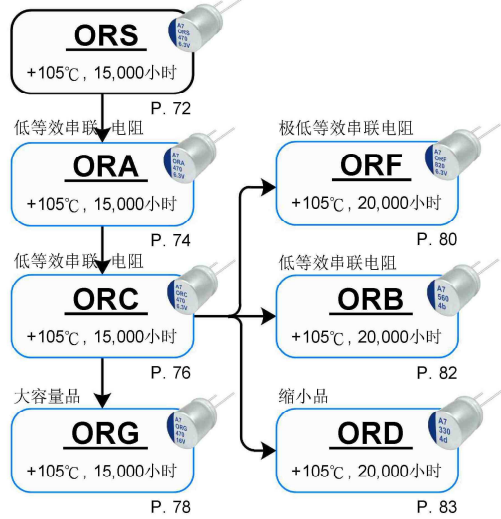
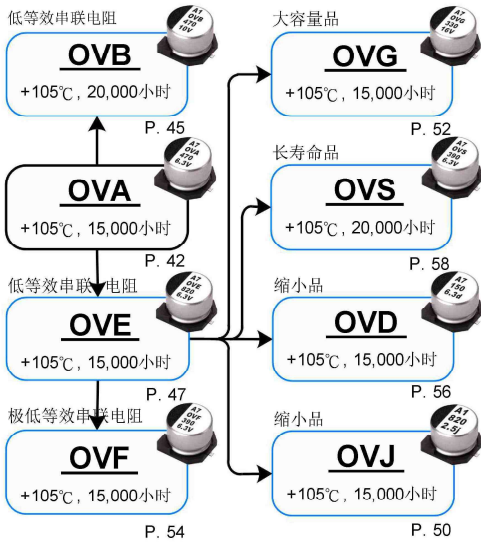
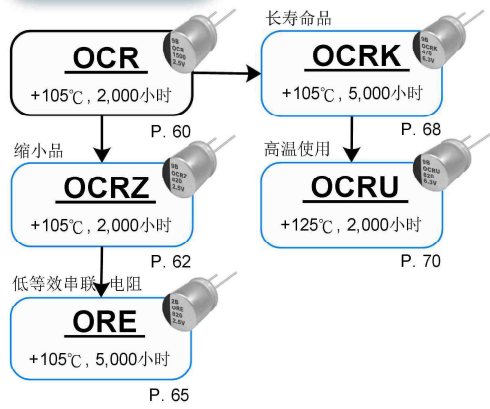

● 高分子固液混合铝电解电容器

贴片型

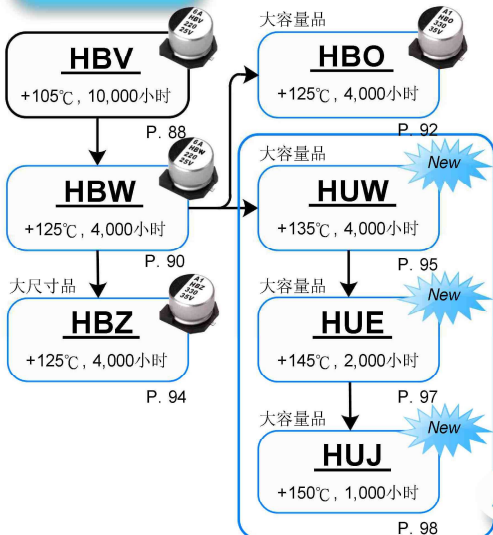

引线型

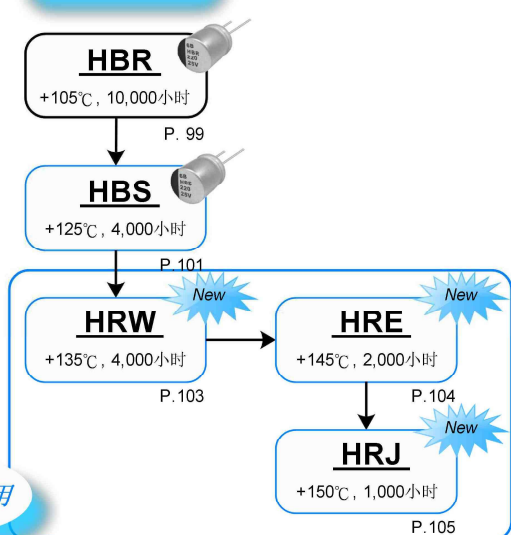

高温使用

* 可依据产品性能需求供货

● 贴片型铝电解电容器

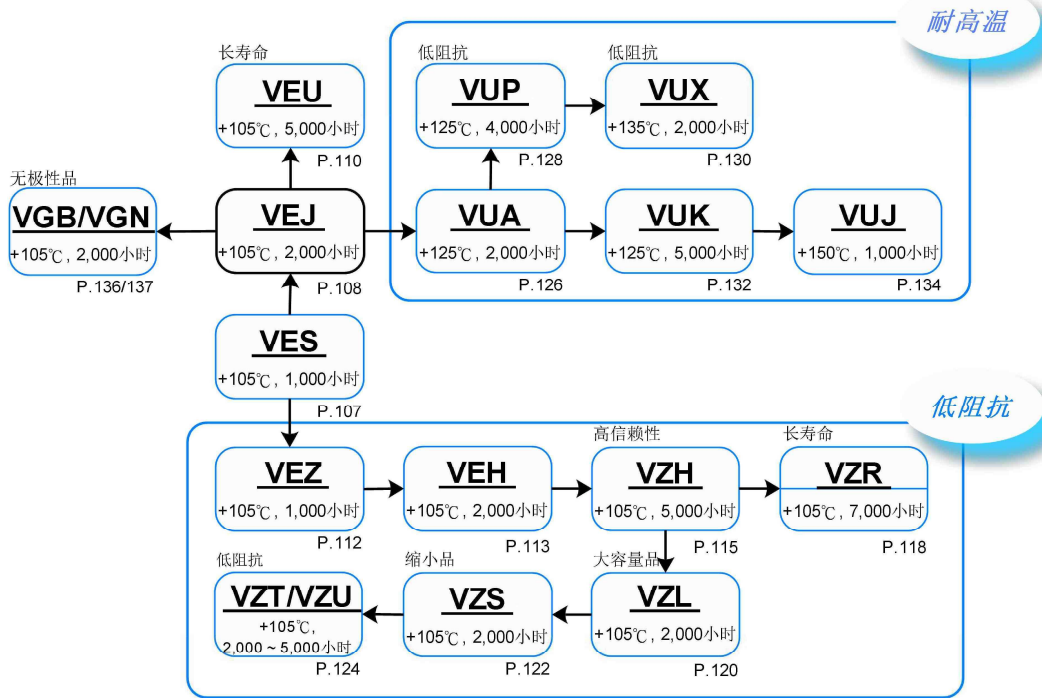

● 引线型

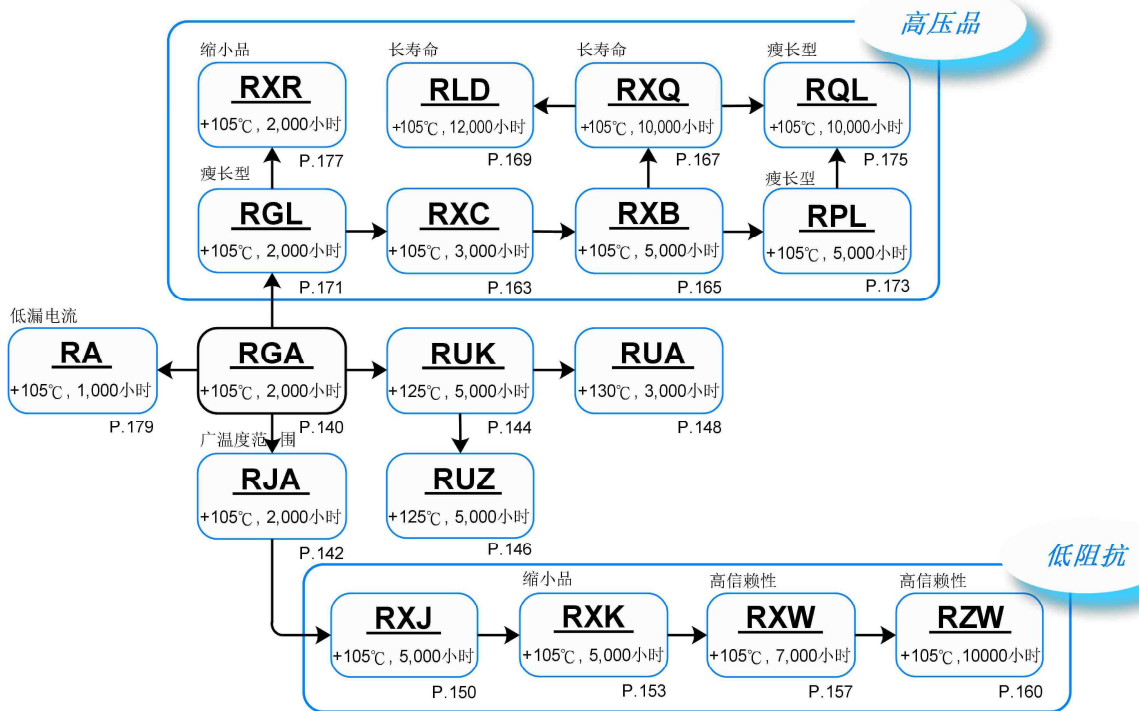

● 阻燃性

基板自立型

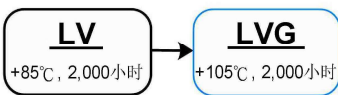

引线型



* 可依据产品性能需求供货

● 引线型 - 制品高度5~7毫米(mm)

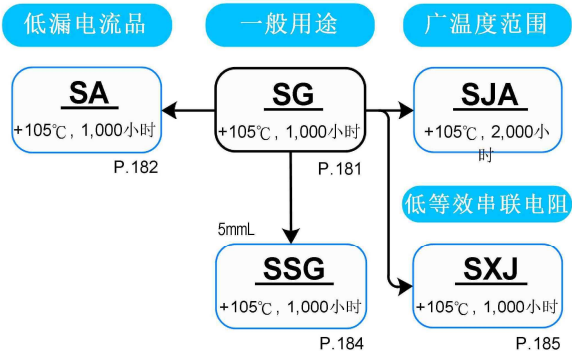

● 无极性

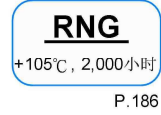

● 基板自立型

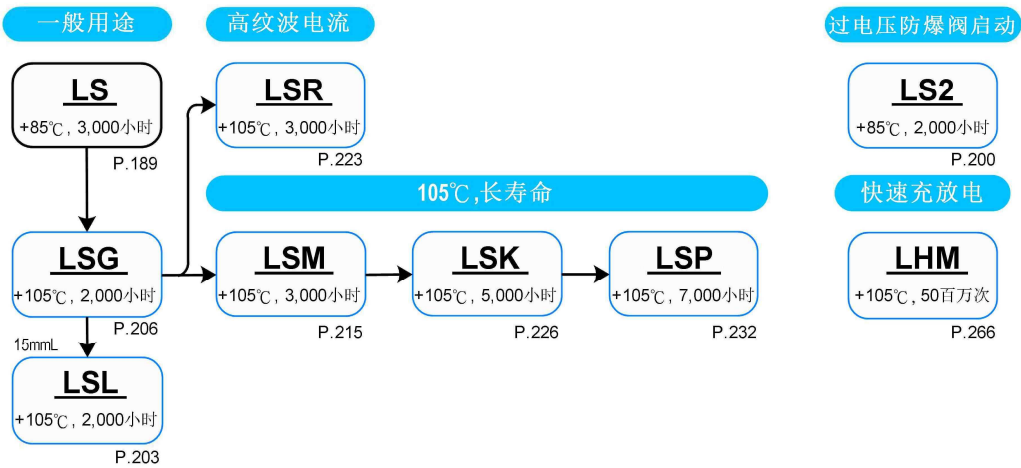

● 螺栓型

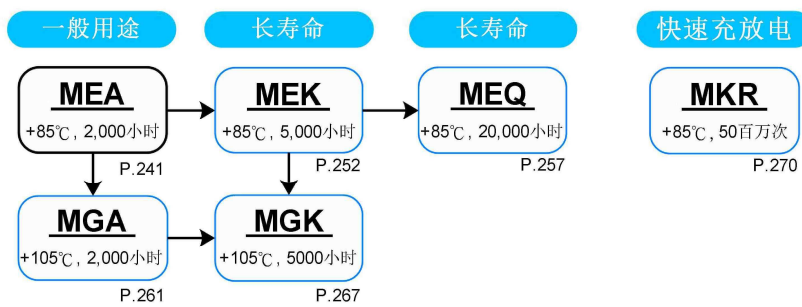

● 卧式电容器 (未包括于本目录中)

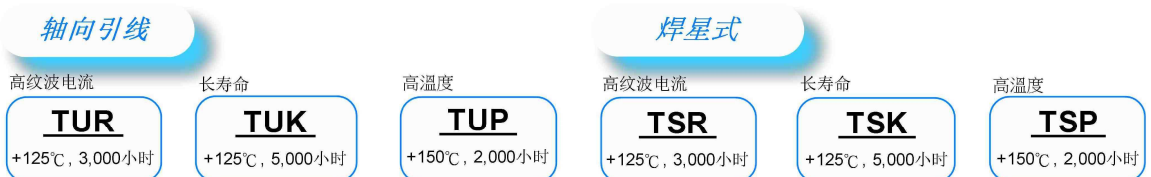

产品指南

产品系列一览表

● 高分子固态铝电解电容器(OP-CAP)

系列名	特长 / 用途	工作上限温度与寿命时间	额定电压范围(V _{DC})	额定静电容量范围(μF/微法拉)	页数	
贴片型	OCV	一般用途	105℃、2,000 小时	2.5 ~ 35	6.8 ~ 1,500	29
	OVK	长寿命品	105℃、5,000 小时	2.5 ~ 35	10 ~ 1,500	32
	OCVZ	制品尺寸较小、极低等效串联电阻(ESR)	105℃、2,000 小时	2.5 ~ 35	22 ~ 2,700	35
	OVH	低等效串联电阻(ESR)	105℃、2,000 小时	2 ~ 16	150 ~ 2,200	38
	OCVU	125℃, 高温使用	125℃、1,000 ~ 2,000 小时	2.5 ~ 16	180 ~ 1,500	40
	OVA	一般用途	105℃、15,000 小时	2.5 ~ 25	10 ~ 1,500	42
	OVB	低等效串联电阻(ESR)	105℃、20,000 小时	2.5 ~ 25	12 ~ 2,700	45
	OVE	低等效串联电阻(ESR)	105℃、15,000 小时	2.5 ~ 16	33 ~ 2,700	47
	OVJ	制品尺寸较小、低等效串联电阻(ESR)	105℃、15,000 小时	2.5 ~ 25	82 ~ 1,200	50
	OVG	16 ~ 25V	105℃、15,000 小时	16 ~ 25	10 ~ 1,000	52
	OVF	极低等效串联电阻(ESR)	105℃、15,000 小时	2 ~ 10	120 ~ 1,000	54
	OVD	制品尺寸较小	105℃、15,000 小时	2.5 ~ 16	100 ~ 560	56
	OVS	长寿命品	105℃、20,000 小时	4 ~ 16	39 ~ 560	58
引线型	OCR	一般用途	105℃、2,000 小时	2.5 ~ 35	6.8 ~ 1,500	60
	OCRZ	制品尺寸较小、极低等效串联电阻(ESR)	105℃、2,000 小时	2.5 ~ 25	47 ~ 3,900	62
	ORE	低等效串联电阻(ESR)、长寿命品	105℃、5,000 小时	2.5 ~ 35	22 ~ 2,700	65
	OCRK	长寿命品	105℃、5,000 小时	2.5 ~ 35	68 ~ 820	68
	OCRU	125℃, 高温使用	125℃、1,000 ~ 2,000 小时	2.5 ~ 20	100 ~ 1,200	70
	ORS	一般用途	105℃、15,000 小时	2.5 ~ 35	18 ~ 1,200	72
	ORA	低等效串联电阻(ESR)	105℃、15,000 小时	2.5 ~ 16	47 ~ 1,500	74
	ORC	低等效串联电阻(ESR)、大容量品	105℃、15,000 小时	2.5 ~ 16	270 ~ 2,700	76
	ORG	16 ~ 35V	105℃、15,000 小时	16 ~ 35	56 ~ 2,700	78
	ORF	长寿命品、低等效串联电阻(ESR)	105℃、20,000 小时	2 ~ 16	100 ~ 1,600	80
	ORB	长寿命品	105℃、20,000 小时	2.5 ~ 6.3	470 ~ 820	82
ORD	长寿命品、制品尺寸较小	105℃、20,000 小时	2.5 ~ 6.3	270 ~ 560	83	

● 高分子固液混合铝电解电容器

系列名	特长 / 用途	工作上限温度与寿命时间	额定电压范围(V _{DC})	额定静电容量范围(μF/微法拉)	页数	
贴片型	HBV	极低等效串联电阻(ESR)、长寿命品	105℃、10,000 小时	16 ~ 80	10 ~ 470	88
	HBW	125℃, 高温使用	125℃、4,000 小时	16 ~ 80	10 ~ 470	90
	HBO	大容量品	125℃、4,000 小时	25 ~ 35	56 ~ 470	92
	HBZ	大制品尺寸	125℃、4,000 小时	25 ~ 35	100 ~ 560	94
	HUW	135℃, 高温使用	135℃、4,000 小时	25 ~ 63	22 ~ 560	95
	HUE	145℃, 高温使用	145℃、2,000 小时	25 ~ 63	33 ~ 330	97
	HUJ	150℃, 高温使用	150℃、1,000 小时	25 ~ 35	33 ~ 270	98
引线型	HBR	极低等效串联电阻(ESR)、长寿命品	105℃、10,000 小时	16 ~ 80	10 ~ 470	99
	HBS	125℃, 高温使用	125℃、4,000 小时	16 ~ 80	10 ~ 470	101
	HRW	135℃, 高温使用	135℃、4,000 小时	25 ~ 63	100 ~ 330	103
	HRE	145℃, 高温使用	145℃、2,000 小时	25 ~ 63	33 ~ 330	104
	HRJ	150℃, 高温使用	150℃、1,000 小时	25 ~ 63	33 ~ 270	105

● 贴片型铝电解电容器

系列名	特长 / 用途	工作上限温度与寿命时间	额定电压范围(V _{DC})	额定静电容量范围(μF/微法拉)	页数	
贴片型	VES	105℃, 较小制品尺寸	105℃、1,000 小时	6.3 ~ 50	1 ~ 100	107
	VEJ	105℃, 一般用途	105℃、2,000 小时	6.3 ~ 450	1 ~ 8,200	108
	VEU	105℃, 长寿命品	105℃、3,000 ~ 5,000 小时	6.3 ~ 450	1 ~ 1,500	110
	VEZ	低等效串联电阻(ESR)、制品尺寸较小	105℃、1,000 小时	6.3 ~ 50	1 ~ 220	112
	VEH	低等效串联电阻(ESR)	105℃、2,000 小时	6.3 ~ 50	3.3 ~ 1,000	113
	VZH	低等效串联电阻(ESR)、高度信赖性品	105℃、2,000 ~ 5,000 小时	6.3 ~ 100	1 ~ 8,200	115
	VZR	低等效串联电阻(ESR)、长寿命品	105℃、7,000 小时	6.3 ~ 50	10 ~ 470	118
	VZL	低等效串联电阻(ESR), 大容量品	105℃、2,000 小时	6.3 ~ 50	4.7 ~ 1,500	120
VZS	极低等效串联电阻(ESR)、大容量品	105℃、2,000 小时	6.3 ~ 50	22 ~ 2,200	122	

产品系列一览表

● 贴片型铝电解电容器

系列名	特长 / 用途	工作上限温度与寿命时间	额定电压范围 (Vdc)	额定静电容量范围(μF/微法拉)	页数	
贴片型	VZT	低等效串联电阻(ESR)、高度信赖性耐震动品	105℃、2,000 小时	6.3 ~ 50	10 ~ 2,200	124
	VZU	低等效串联电阻(ESR)、高度信赖性耐震动品	105℃、3,000 ~ 5,000 小时	6.3 ~ 50	220 ~ 2,200	124
	VUA	125℃, 高温使用	125℃、1,000 ~ 2,000 小时	10 ~ 63	10 ~ 4,700	126
	VUP	125℃, 高温使用, 低等效串联电阻(ESR)	125℃、2,000 ~ 4,000 小时	10 ~ 100	10 ~ 3,300	128
	VUX	135℃, 高温使用, 低等效串联电阻(ESR)	135℃、2,000 小时	10 ~ 50	47 ~ 3,300	130
	VUK	125℃, 高温使用	125℃、3,000 ~ 5,000 小时	10 ~ 63	100 ~ 3,300	132
	VUJ	150℃, 高温使用	150℃、1,000 小时	10 ~ 50	33 ~ 3,300	134
	VGB	无极性品, 105℃	105℃、2,000 小时	6.3 ~ 50	1 ~ 47	136
	VGN	无极性品, 105℃	105℃、2,000 小时	6.3 ~ 100	22 ~ 3,300	137

● 铝电解电容器

系列名	特长 / 用途	工作上限温度与寿命时间	额定电压范围 (Vdc)	额定静电容量范围(μF/微法拉)	页数	
引线型	RGA	105℃, 一般用途	105℃、2,000 小时	6.3 ~ 450	2.2 ~ 33,000	140
	RJA	广温度范围	105℃、2,000 小时	6.3 ~ 100	2.2 ~ 22,000	142
	RUK	125℃, 长寿命品	125℃、3,000 ~ 5,000 小时	10 ~ 63	10 ~ 1,000	144
	RUZ	125℃, 低等效串联电阻(ESR)	125℃、3,000 ~ 5,000 小时	25 ~ 100	220 ~ 6,800	146
	RUA	130℃	130℃、2,000 ~ 3,000 小时	10 ~ 450	4.7 ~ 1,000	148
	RXJ	低等效串联电阻(ESR)、长寿命品	105℃、2,000 ~ 5,000 小时	6.3 ~ 100	2.2 ~ 4,700	150
	RXK	低等效串联电阻(ESR)、制品尺寸较小、长寿命品	105℃、2,000 ~ 5,000 小时	6.3 ~ 63	12 ~ 10,000	153
	RXW	低等效串联电阻(ESR)、高信赖性品	105℃、4,000 ~ 7,000 小时	6.3 ~ 100	2.2 ~ 15,000	157
	RZW	低等效串联电阻(ESR)、高信赖性品	105℃、4,000 ~ 10,000 小时	6.3 ~ 63	3.3 ~ 18,000	160
	RXC	中高压、高纹波电流	105℃、2,000 ~ 3,000 小时	160 ~ 450	1.5 ~ 330	163
	RGL	中高压、高纹波电流、瘦长型	105℃、2,000 小时	400, 420, 450	15 ~ 220	171
	RXB	中高压、高纹波电流、长寿命品	105℃、5,000 小时	160 ~ 450	4.7 ~ 330	165
	RPL	中高压、高纹波电流、长寿命瘦长型品	105℃、5,000 小时	400, 420, 450	33 ~ 150	173
	RXQ	中高压、高纹波电流、长寿命品	105℃、8,000 ~ 10,000 小时	160 ~ 450	6.8 ~ 330	167
引线小型品	RLD	中高压、高纹波电流、长寿命品	105℃、12,000 小时	160 ~ 450	15 ~ 560	169
	RQL	中高压、高纹波电流、长寿命瘦长型品	105℃、10,000 小时	400, 420, 450	33 ~ 180	175
	RXR	中高压、高纹波电流、缩小品	105℃、2,000 小时	400, 450	22 ~ 220	177
	RA	105℃, 低漏电流	105℃、1,000 小时	6.3 ~ 100	2.2 ~ 4,700	179
无极性品	SG	制品高度 7 mm - 105℃, 一般用途	105℃、1,000 小时	4 ~ 63	1 ~ 330	181
	SA	制品高度 7 mm - 105℃, 低漏电流	105℃、1,000 小时	4 ~ 63	1 ~ 100	182
	SJA	制品高度 7 mm - 广温度范围	105℃、2,000 小时	4 ~ 63	1 ~ 470	183
	SSG	制品高度 5 mm - 105℃, 一般用途	105℃、1,000 小时	4 ~ 50	1 ~ 220	184
	SXJ	制品高度 5 ~ 7 mm - 低等效串联电阻(ESR)	105℃、1,000 小时	6.3 ~ 35	4.7 ~ 220	185
大型制品	RNG	105℃, 一般用途之无极性品	105℃、2,000 小时	6.3 ~ 250	0.47 ~ 2,200	186
	LS	基板自立型 - 一般用途	85℃、3,000 小时	16 ~ 500	56 ~ 68,000	189
	LS2	基板自立型 - 过电压防爆阀启动试验	85℃、2,000 小时	200, 250, 400, 450	120 ~ 1,800	200
	LSL	基板自立型 - 制品高度 15 mm, 105℃	105℃、2,000 小时	160 ~ 400	39 ~ 390	203
	LSG	基板自立型 - 105℃, 一般用途	105℃、2,000 小时	16 ~ 500	82 ~ 47,000	206
	LSM	基板自立型 - 长寿命品	105℃、3,000 小时	16 ~ 500	56 ~ 22,000	215
	LSR	基板自立型 - 长寿命高纹波电流品	105℃、3,000 小时	400, 450	82 ~ 680	223
	LSK	基板自立型 - 长寿命品	105℃、5,000 小时	160 ~ 500	39 ~ 1,800	226
	LSP	基板自立型 - 长寿命品	105℃、7,000 小时	350, 400, 450	47 ~ 680	232
	LHM	基板自立型 - 快速充放电品	105℃、3,000 小时	350, 400, 420, 450	82 ~ 820	236
	MEA	螺栓型 - 85℃, 一般用途	85℃、2,000 小时	10 ~ 450	270 ~ 820,000	241
	MEK	螺栓型 - 85℃, 长寿命品	85℃、5,000 小时	350 ~ 525	1,000 ~ 18,000	252
	MEQ	螺栓型 - 85℃, 长寿命品	85℃、20,000 小时	350, 400, 450	1,000 ~ 18,000	257
	MGA	螺栓型 - 105℃, 一般用途	105℃、2,000 小时	16 ~ 400	180 ~ 470,000	261
	MGK	螺栓型 - 105℃, 长寿命品	105℃、5,000 小时	350, 400, 450	1,000 ~ 10,000	267
	MKR	螺栓型 - 快速充放电品	85℃、5,000 小时	350, 400, 450	1,000 ~ 18,000	270

贴片型编带规格 (适用标准JIS C 0806-3)

1. 编带

图 1-1



图 1-2



图 1-3

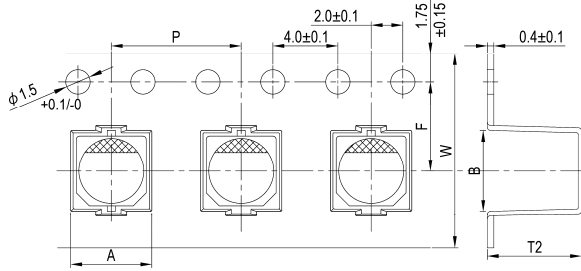

说明: *1: 下表中制品尺寸标有"*"记号者, 其编带厚度(如图1-2标"*"号处)为 0.5 ± 0.1 mm。
*2: 16~18φ一般品与耐震动品编带寸法相同。

单位: 毫米

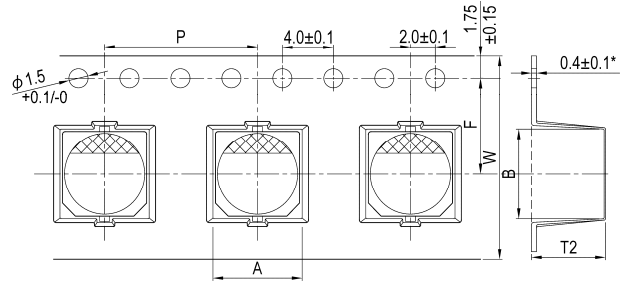
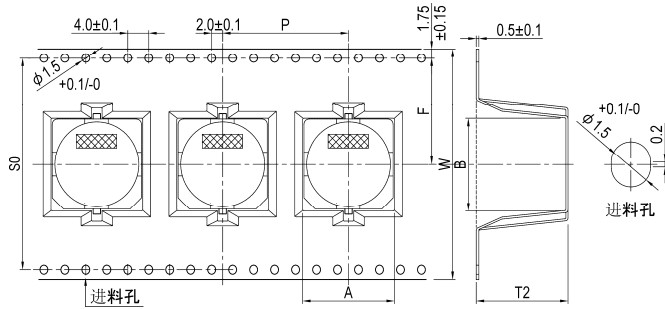
型别	$\phi D \times L$	A	B	F	P	T2	W	S0	图号	适用耐震动品					
高分子固态 / 固液混合品	5 × 4.4	5.7	5.7	5.5	12	4.8	12.0	---	1-2	---					
	5 × 5.7 / 5.8					6.2									
	6.3 × 4.4	7.0	7.0	7.5		4.8	16.0								
	6.3 × 5.8 / 5.9					6.2									
	6.3 × 6.4 / 7.0					7.2 / 7.6									
	6.3 × 7.7					8.3									
	6.3 × 9.5 ^{*1}	11.5	16	9.8	24.0										
	8 × 6.7	8.7	8.7	7.5	12	6.8	16.0								
	8 × 7.7 / 10					9.2									
	8 × 12 ^{*1}					12.5									
	10 × 7.7					8.7									
10 × 9.9 / 10	11.0														
10 × 12.5 / 12.6 ^{*1}	10.7	10.7	11.5	16	13.0	24.0									
10 × 16.5 ^{*1}					17.5										
液态品	3 × 5.3	3.5	3.5	5.5	8	5.8	12.0	---	1-1	---					
	4 × 4.5 / 5.3	4.7	4.7			4.8 / 5.8									
	4 × 5.7 / 5.8					6.2									
	5 × 4.5 / 5.3	5.7	5.7		7.5	12					4.8 / 5.8	16.0			
	5 × 5.7 / 5.8										6.2				
	5 × 7.0										7.6				
	6.3 × 4.5 / 5.3	7.0	7.0	7.5	12	4.8 / 5.8	16.0								
	6.3 × 5.7 / 5.8					6.2									
	6.3 × 7.0 / 7.7					7.6 / 8.3									
	6.3 × 8.7					9.3									
	8 × 6.5	8.7	8.7	11.5	16	7.4	24.0								
	8 × 10					11.0									
	8 × 10.5					11.4									
	10 × 7.7					8.7									
	10 × 10					11.0									
	10 × 12.5 ^{*1}	10.7	10.7	14.2	24	13.0	32.0				28.4	1-3	---		
	10 × 10.5					11.4									
	12.5 × 13.5					13.4								13.4	14.5
	12.5 × 16					13.7								13.7	17.0
	12.5 × 13.5	17.5	17.5	20.2	28	15.0	44.0				40.4	V ^{*2}			
	12.5 × 16					17.5									
	16 × 16.5					17.5							17.5	17.0 / 17.5	
	16 × 21.5	19.5	19.5	20.2	32	22.2	44.0				40.4	V ^{*2}			
18 × 16.5	17.5														
18 × 21.5	23.0														
寸法公差	± 0.2	± 0.2	± 0.1	± 0.1	± 0.1	± 0.2	± 0.3	± 0.1							

贴片型编带规格

2. 卷轴包装

图 2-1



图 2-2



单位：毫米

制品尺寸	3 ~ 5 φ	5 φ × 7L, 6.3 φ, 8 φ × 6.5 ~ 7.0L	6.3 φ × 9.5L, 8 φ × 7.7 ~ 12L, 10 φ	12.5 φ	16 ~ 18 φ
W1	14	18	26	34	46

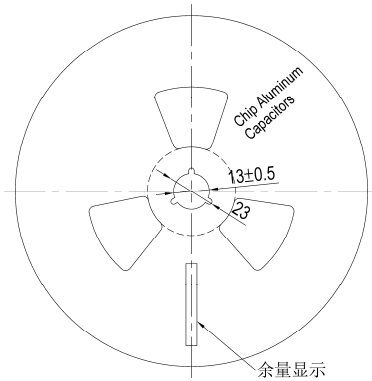
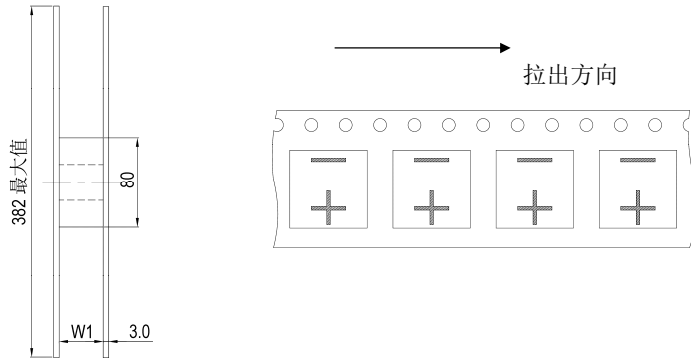
3. 包装规格表

图 3-1 编带卷轴

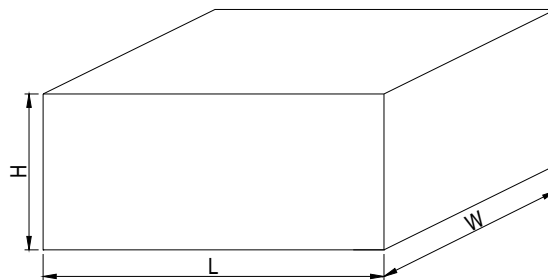

单位：毫米

制品尺寸	3 ~ 5 φ	5 φ × 7L, 6.3 φ, 8 φ × 6.5 ~ 6.7 L	6.3 φ × 9.5L, 8 φ × 7.7 ~ 12L	10 ~ 12.5 φ	16 ~ 18 φ
H	210	250	330	330	425
W, L	395				

图 3-2 盘式包装

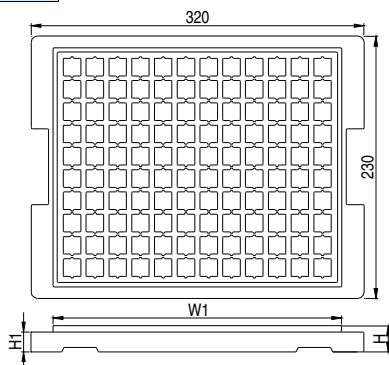

尺寸与包装数量

单位：毫米

制品尺寸	W1	H	H1	数量 / 盘	数量 / 盒
12.5 φ × 13.5L	284	21	18.5	120	600
12.5 φ × 16L		21	18.5	120	600
16 φ × 16.5L	284	28	24.0	80	400
16 φ × 21.5L				80	400
18 φ × 16.5L				60	300
18 φ × 21.5L				60	300

引线型高分子电容器(OP-CAP)编带规格 (适用标准 JIS C 0806-2)

图 1



图 2



单位: 毫米

加工别	SA									
记号	5	6.3		8		公差值		10	公差值	
ϕD	8	5.5 ~ 6.5	8	11	6.5 ~ 8	$\cong 11.5^{+1}$	$+1.0/+1.5^{+1}$	$\cong 10^{+1}$	$+1.0/+1.5^{+1}$	
ϕd	0.5	0.45	0.6	0.5	0.6	0.6	± 0.05	0.6	± 0.05	
F	2.5	2.5			3.5	3.5	$+0.8/-0.2$	5.0	$+0.8/-0.2$	
H	18.5						± 0.75	18.5	± 0.75	
P	12.7						± 1.0	12.7	± 1.0	
P0	12.7						± 0.2	12.7	± 0.2	
P1	5.1	5.1			4.6	4.6	± 0.5	3.85	± 0.7	
P2	6.35						± 1.0	6.35	± 1.3	
W	18.0						± 0.5	18.0	± 0.5	
W0	10.0		12.0	10.0	12.0	最小值		12.0	最小值	
W1	9.0						± 0.5	9.0	± 0.5	
W2	1.5						最大值	1.5	最大值	
A	11.0						最大值	11.0	最大值	
$\phi D0$	4.0						± 0.2	4.0	± 0.2	
ΔH	0						± 1.0	0	± 1.0	
t	0.7						± 0.2	0.7	± 0.2	
适用图号	1	2						2		

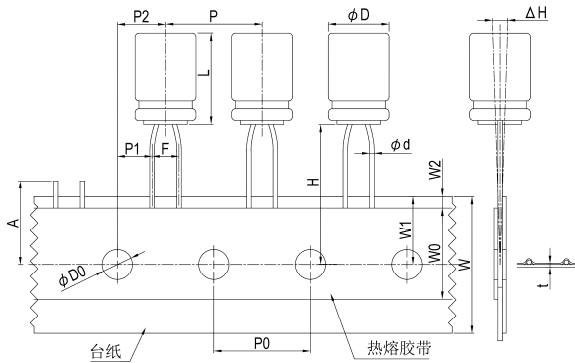
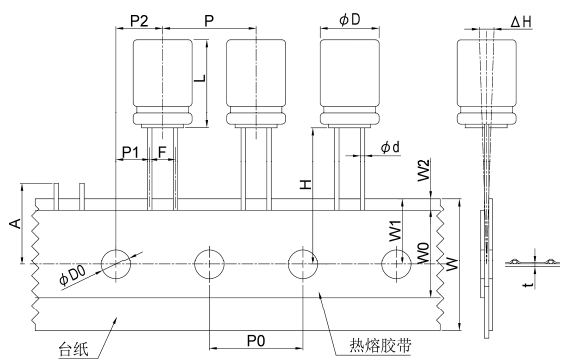
说明: 1. 8 ~ 10 ϕ 制品其 L 寸法之公差: 16L 为+1.5 mm、20L 为+2.0 mm。

2. 若 5 ~ 8 ϕ 制品需求贴带脚距 (F) 5.0 mm, 或其它贴带寸法之需求, 请于下单前与我们联系。

包装型式与数量

图3 折迭式包装盒

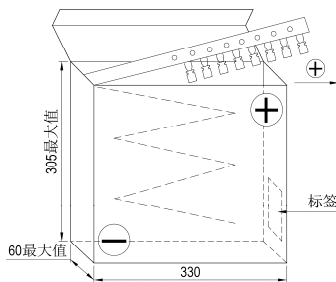

包装数量 单位: 个 / 盒

ϕD (毫米)	5	6.3	8	10
数量	2,000	2,000	1,000	500

注: 电容器是以正极引线为导向, 亦可依客户要求以负极引线为导向。

引线型高分子电容器(OP-CAP)引脚加工规格

单位: 毫米

加工别	代码	型式	寸法			
引线切断 (5 ϕ ~ 10 ϕ)	CC		$\phi D \times L$	ϕd	F	H
			5 ϕ	0.5	2.0	5.0
			6.3 \times 5.5 ~ 6.5	0.45	2.5	5.0
			6.3 \times 8	0.6		
			6.3 \times 11	0.5		
			8 ϕ	0.6	3.5	
10 ϕ	0.6	5.0	4.5			

引线型编带规格 (适用标准 JIS C 0806-2)

图 1



图 2



图 3

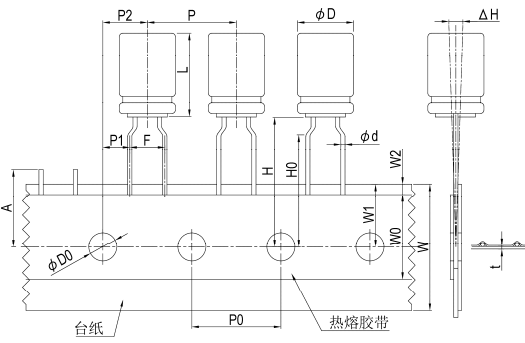

图 4

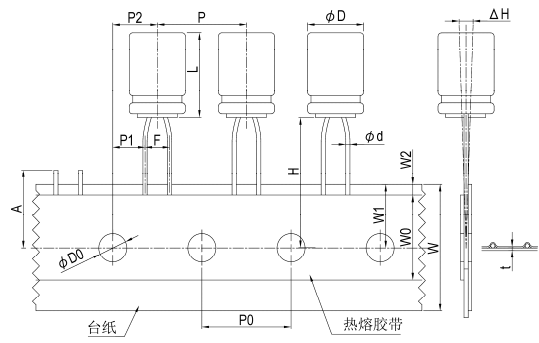

单位: 毫米

加工别 记号	TA ^{*1}												SA								SP					
	5 ²				7~9				≥11				5 ²				≥7	7~9	11.5~20		9~25					
φD	3	4 ³	5	6.3	8	5	6.3	8	5	6.3	8	3	4 ³	5	6.3	8	5 ⁴	6.3 ⁴	8	8	公差值	10	12.5	12.5	公差值	
φd	0.4		0.45		0.5		0.6		0.4		0.45		0.5		0.6		±0.05		0.6		±0.05		±0.05			
F	5.0				2.5				3.5		3.5		+0.8/-0.2		5.0		+0.8/-0.2		±0.05		±0.05		±0.05			
H	17.5				18.5				20.0		17.5		18.5		±0.75		18.5		±0.75		±0.75		±0.75		±0.75	
H0	16.0				---				---		---		---		---		---		---		---		---		---	
P	12.7				12.7				12.7		±1.0		12.7		25.4		15.0		±1.0		±1.0		±1.0		±1.0	
P0	12.7				12.7				±0.2		12.7		12.7		15.0 ⁵		±0.2/±0.3 ⁽⁵⁾		±0.2		±0.2		±0.2		±0.2	
P1	3.85				5.1				4.6		4.6		±0.5		3.85		3.85		5.0		±0.7		±0.7		±0.7	
P2	6.35				6.35				±1.0		6.35		6.35		7.5		±1.3		±1.3		±1.3		±1.3		±1.3	
W	18.0				18.0				±0.5		18.0		18.0		±0.5		18.0		±0.5		±0.5		±0.5		±0.5	
W0	6.0		10.0		12.0		10.0		12.0		最小值		12.0		最小值		12.0		最小值		最小值		最小值		最小值	
W1	9.0				9.0				±0.5		9.0		±0.5		9.0		±0.5		±0.5		±0.5		±0.5		±0.5	
W2	1.5				1.5				最大值		1.5		最大值		1.5		最大值		最大值		最大值		最大值		最大值	
A	11.0				11.0				最大值		11.0		最大值		11.0		最大值		最大值		最大值		最大值		最大值	
φD0	4.0				4.0				±0.2		4.0		±0.2		4.0		±0.2		±0.2		±0.2		±0.2		±0.2	
ΔH	0				0				±1.0		0		±1.0		0		±1.0		±1.0		±1.0		±1.0		±1.0	
t	0.7				0.7				±0.2		0.7		±0.2		0.7		±0.2		±0.2		±0.2		±0.2		±0.2	
适用图号	1				2				3		3		2		3		3		4		3		3		3	

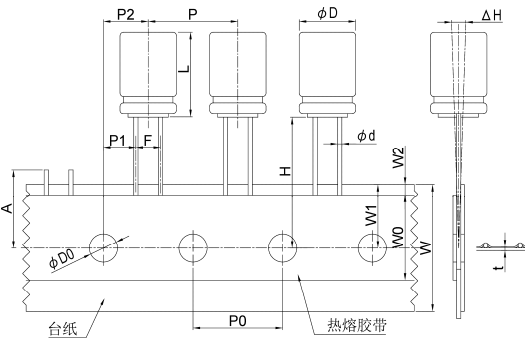
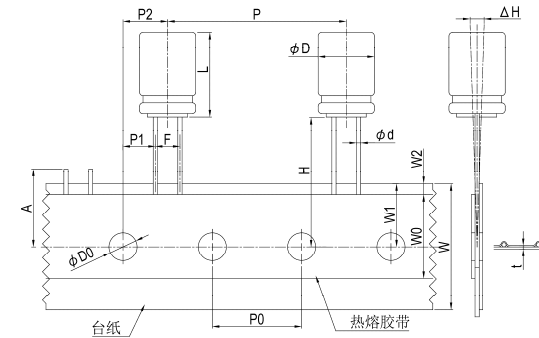
说明: *1: "TA"加工之寸法公差与"SA"相同。

*2: 制品尺寸 3~8φ×5L 之 W0 寸法最小亦可为 10.0 mm。

*3: 4φ×7L 之加工寸法与 4φ 相同。

*4: "SA"加工: 5~6.3φ×11~15L 之 H 寸法为 18.5 mm。

*5: "SP"加工之 P0 寸法公差为±0.3 mm; 如有其它贴带型式与寸法之需求, 请与我们联系。

包装型式与数量

图5 折迭式包装盒

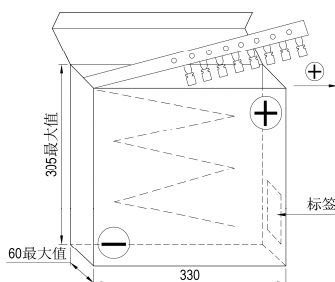

包装数量

单位: 个/盒

φD (mm)	3	4	5	6.3	8	10	12.5
数量	3,000	2,500	2,000	2,000	1,000	500	300

注: 电容器是以正极引线为导向, 亦可依客户要求以负极引线为导向。

引线型引脚加工规格

单位：毫米

加工别	代码	型式	寸法																																															
引线扩大成型后切断 (4φ~8φ)	FC		<table border="1"> <thead> <tr> <th>φD × L</th> <th>φd</th> <th>F</th> <th>F'</th> <th>H</th> </tr> </thead> <tbody> <tr><td>3 × 5</td><td>0.4</td><td>1.0</td><td rowspan="5">5.0</td><td rowspan="5">5.0</td></tr> <tr><td>4 × 5</td><td rowspan="4">0.45</td><td>1.5</td></tr> <tr><td>5 × 5</td><td>2.0</td></tr> <tr><td>6.3 ~ 8 × 5</td><td>2.5</td></tr> <tr><td>4 × 7</td><td>1.5</td></tr> <tr><td>5 × 7~11</td><td rowspan="3">0.5</td><td>2.0</td></tr> <tr><td>6.3 × 7 ~ 15</td><td>2.5</td></tr> <tr><td>8 × 7 ~ 9</td><td>3.5</td></tr> <tr><td>8 × 11.5 ~ 50</td><td rowspan="2">0.6</td><td>3.5</td></tr> <tr><td>10</td><td>5.0</td></tr> <tr><td>12.5</td><td>5.0</td></tr> <tr><td>16</td><td>0.8</td><td>7.5</td><td rowspan="5">---</td><td rowspan="5">4.5</td></tr> <tr><td>18</td><td>0.8</td><td>7.5</td></tr> <tr><td>22</td><td>1.0</td><td>10.0</td></tr> <tr><td>25</td><td>1.0</td><td>12.5</td></tr> </tbody> </table>	φD × L	φd	F	F'	H	3 × 5	0.4	1.0	5.0	5.0	4 × 5	0.45	1.5	5 × 5	2.0	6.3 ~ 8 × 5	2.5	4 × 7	1.5	5 × 7~11	0.5	2.0	6.3 × 7 ~ 15	2.5	8 × 7 ~ 9	3.5	8 × 11.5 ~ 50	0.6	3.5	10	5.0	12.5	5.0	16	0.8	7.5	---	4.5	18	0.8	7.5	22	1.0	10.0	25	1.0	12.5
φD × L	φd	F	F'	H																																														
3 × 5	0.4	1.0	5.0	5.0																																														
4 × 5	0.45	1.5																																																
5 × 5		2.0																																																
6.3 ~ 8 × 5		2.5																																																
4 × 7		1.5																																																
5 × 7~11	0.5	2.0																																																
6.3 × 7 ~ 15		2.5																																																
8 × 7 ~ 9		3.5																																																
8 × 11.5 ~ 50	0.6	3.5																																																
10		5.0																																																
12.5	5.0																																																	
16	0.8	7.5	---	4.5																																														
18	0.8	7.5																																																
22	1.0	10.0																																																
25	1.0	12.5																																																
引线切断 (3φ~25φ)	CC																																																	
引线扩大成型扭结后切断 (4φ~8φ)	SF		<table border="1"> <thead> <tr> <th>φD × L</th> <th>φd</th> <th>H1</th> <th>H2</th> <th>H3</th> <th>F</th> <th>P</th> <th>E</th> </tr> </thead> <tbody> <tr><td>4 ~ 8 × 5</td><td>0.45</td><td rowspan="5">5.0</td><td rowspan="5">2.8</td><td rowspan="5">2.5</td><td rowspan="5">5.0</td><td rowspan="5">1.1</td><td rowspan="5">1.1</td></tr> <tr><td>4 × 7</td><td>0.45</td></tr> <tr><td>5 × 7 ~ 11</td><td rowspan="3">0.5</td></tr> <tr><td>6.3 × 7 ~ 15</td></tr> <tr><td>8 × 7 ~ 9</td></tr> <tr><td>8 × 11.5 ~ 50</td><td rowspan="2">0.6</td><td rowspan="5">4.5</td><td rowspan="5">2.5</td><td rowspan="5">---</td><td rowspan="5">1.2</td><td rowspan="5">1.3</td></tr> <tr><td>10</td></tr> <tr><td>12.5</td></tr> <tr><td>16</td><td>0.8</td></tr> <tr><td>18</td><td>0.8</td></tr> <tr><td>22</td><td>1.0</td></tr> <tr><td>25</td><td>1.0</td></tr> </tbody> </table>	φD × L	φd	H1	H2	H3	F	P	E	4 ~ 8 × 5	0.45	5.0	2.8	2.5	5.0	1.1	1.1	4 × 7	0.45	5 × 7 ~ 11	0.5	6.3 × 7 ~ 15	8 × 7 ~ 9	8 × 11.5 ~ 50	0.6	4.5	2.5	---	1.2	1.3	10	12.5	16	0.8	18	0.8	22	1.0	25	1.0								
φD × L	φd	H1	H2	H3	F	P	E																																											
4 ~ 8 × 5	0.45	5.0	2.8	2.5	5.0	1.1	1.1																																											
4 × 7	0.45																																																	
5 × 7 ~ 11	0.5																																																	
6.3 × 7 ~ 15																																																		
8 × 7 ~ 9																																																		
8 × 11.5 ~ 50	0.6	4.5	2.5	---	1.2	1.3																																												
10																																																		
12.5																																																		
16	0.8																																																	
18	0.8																																																	
22	1.0																																																	
25	1.0																																																	
引线扭结切断 (10φ~25φ)	SC																																																	
引线折弯后切断 (5φ~25φ)	BC		<table border="1"> <thead> <tr> <th>φD × L</th> <th>φd</th> <th>F ± 0.5</th> <th>*E 最大</th> </tr> </thead> <tbody> <tr><td>5 × 11</td><td>0.5</td><td>2.0</td><td rowspan="2">---</td></tr> <tr><td>6.3 × 11 ~ 15</td><td>0.5</td><td>2.5</td></tr> <tr><td>8 × 11.5 ~ 50</td><td rowspan="4">0.6</td><td>3.5</td><td rowspan="4">2.7</td></tr> <tr><td>10</td><td>5.0</td></tr> <tr><td>12.5</td><td>5.0</td></tr> <tr><td>16</td><td>0.8</td><td>7.5</td></tr> <tr><td>18</td><td>0.8</td><td>7.5</td></tr> <tr><td>22</td><td>1.0</td><td>10.0</td></tr> <tr><td>25</td><td>1.0</td><td>12.5</td></tr> </tbody> </table>	φD × L	φd	F ± 0.5	*E 最大	5 × 11	0.5	2.0	---	6.3 × 11 ~ 15	0.5	2.5	8 × 11.5 ~ 50	0.6	3.5	2.7	10	5.0	12.5	5.0	16	0.8	7.5	18	0.8	7.5	22	1.0	10.0	25	1.0	12.5																
φD × L	φd	F ± 0.5	*E 最大																																															
5 × 11	0.5	2.0	---																																															
6.3 × 11 ~ 15	0.5	2.5																																																
8 × 11.5 ~ 50	0.6	3.5	2.7																																															
10		5.0																																																
12.5		5.0																																																
16		0.8		7.5																																														
18	0.8	7.5																																																
22	1.0	10.0																																																
25	1.0	12.5																																																
负极引线折弯 (10φ~25φ)	SD		<p>*E 寸法仅适用于 SD 切脚 *BU: 引线折弯切断方向不同于 BC</p>																																															

产品指南

包装规格

最小包装数量

1. 引线型

单位：颗 / 个

制品尺寸	编带		长脚		切脚	
	内盒	外箱	每袋	外箱	每袋	外箱
3 φ	3,000	30,000	1,000	60,000	1,000	80,000
4 φ	2,500	25,000		50,000		80,000
5 φ × 5 ~ 7L	2,000	20,000		40,000		56,000
5 φ × 11L	2,000	20,000		30,000		40,000
6.3 φ × 5 ~ 7L	2,000	20,000	1,000	30,000	1,000	40,000
6.3 φ × 11L				20,000	1,000	24,000
6.3 φ × 15L				15,000	500	12,000
8 φ × 5 ~ 9L	1,000	10,000	1,000	15,000	1,000	16,000
8 φ × 11.5L				12,000	1,000	16,000
8 φ × 15L				10,000	800	12,800
8 φ × 20L				8,000	500	8,000
8 φ × 25 ~ 30L			500	6,000	500	8,000
8 φ × 35 ~ 50L			250	2,500	250	4,000
10 φ × 9L	500	5,000	1,000	12,000	500	12,000
10 φ × 12.5L			500	8,000		8,000
10 φ × 16L				7,000		8,000
10 φ × 20L				6,000	400	6,400
10 φ × 25L				6,000	300	4,800
10 φ × 30 ~ 40L	500*	5,000*	400	4,000	250	4,000
10 φ × 45 ~ 50L	250	2,500	200	3,000	200	3,200
12.5 φ × 16 ~ 25L	300	3,000	250	3,000	200	3,200
12.5 φ × 30 ~ 35L				2,500	150	2,400
12.5 φ × 40L				2,000	150	2,400
12.5 φ × 45 ~ 50L	150	1,500	100	2,000	100	1,600
16 φ × 16 ~ 25L	---	---	150	1,800	100	1,600
16 φ × 31.5L			100	1,200	100	1,600
16 φ × 35.5L				1,200	75	1,200
16 φ × 40L				1,000	75	1,200
16 φ × 45 ~ 50L				1,000	50	800
18 φ × 16L	---	---	150	1,800	100	1,600
18 φ × 20 ~ 25L			100	1,200	100	1,600
18 φ × 31.5L				1,200	75	1,200
18 φ × 35.5L				800	75	1,200
18 φ × 40L				800	50	800
18 φ × 45 ~ 50L			50	600	50	400
22 φ	---	---	50	500	---	400
25 φ × 40L			25	300		
25 φ × 45 ~ 50L			25	250		

注：1. 制品尺寸10 φ × 35 ~ 40L，其编带品数量为每盒250颗、每外箱为2,500颗。
2. 详细请参阅产品规格书内容。

2. 引线型高分子固态铝电解电容器

单位：颗 / 个

制品尺寸	编带		长脚		切脚	
	内盒	外箱	每袋	外箱	每袋	外箱
5 φ	2,000	20,000	1,000	20,000	1,000	24,000
6.3 φ	2,000	20,000		20,000		20,000
8 φ	1,000	10,000		12,000		16,000
10 φ × 10L	500	5,000	500	10,000	500	8,000
10 φ × 12L				8,000		

包装规格

最小包装数量

3. 贴片型 单位：颗 / 个

制品尺寸	数量 / 卷	数量 / 盒
3φ	2,000	20,000
4φ	2,000	20,000
5φ	1,000	10,000
6.3φ×4.4* ~ 4.5L	1,500	15,000
6.3φ×5.3 ~ 7.7L	1,000	10,000
6.3φ×8.7L	800	8,000
6.3φ×9.5L*	500	5,000
8φ×6.5 / 6.7* ~ 7.7L*	1,000	10,000
8φ×10L	500	5,000
8φ×12L*	400	4,000
10φ×7.7 ~ 10L	500	5,000
10φ×12.5 / 12.6L*	400	4,000
10φ×16.5L*	300	3,000
12.5φ×13.5L	200	1,600
12.5φ×16L		
16φ×16.5L		
16φ×21.5L	100	800
18φ×16.5L	150	1,200
18φ×21.5L	100	800

注：制品尺寸标有“*”记号者为仅适用 OP-CAP

4. 基板自立型 单位：颗 / 个

制品尺寸		内盒	外箱	制品尺寸		内盒	外箱
φ径	长度			φ径	长度		
20	15 ~ 25	110	1,320	35	15 ~ 25	40	480
	30		1,100		30		400
	35 ~ 40		880		35 ~ 60		320
	45 ~ 50	100	800		65 ~ 80		240
85 ~ 100					160		
22	15 ~ 25	90	1,080	40	20 ~ 25	30	150
	30		900		30 ~ 50		120
	35 ~ 40		720		55 ~ 70		90
25	45 ~ 60	80	640		75 ~ 90		60
	15 ~ 25	65	780		95 ~ 100		20
			650	45		70	25
35 ~ 40	520		75 ~ 90		50		
45 ~ 60	520						
30	15 ~ 25	50	600				
	30		500				
	35 ~ 40		400				
	45 ~ 60	45	360				
	65	270					

5. 螺栓型 单位：颗 / 个

制品φ径	数量 / 盒
35	100
51	36
63.5	25
76.2	16
89	9

注：基板自立型与螺栓型可依据需求包装型式提供。

基板自立型端子型式

PCB 引脚位置，从组件插入侧视之。

每一种端子型式都有适用制品尺寸之限制，如有其它端子型式图未列出，请与我们联系。

单位：毫米

<p>标准品</p> <p>适用制品尺寸：20φ ~ 40φ 端子型式编码：--</p>	<p>5 支端子</p> <p>适用制品尺寸：35φ ~ 40φ 端子型式编码：L5</p>
<p>3 支端子</p> <p>适用制品尺寸：20φ ~ 40φ 端子型式编码：L3</p>	<p>耐震动型</p> <p>适用制品尺寸：30φ ~ 40φ 端子型式编码：T2</p>
<p>4 支端子</p> <p>适用制品尺寸：35φ ~ 40φ 端子型式编码：L4</p>	<p>横置安装</p> <p>适用制品尺寸：20φ ~ 35φ 端子型式编码：H2</p>
<p>横置安装</p> <p>适用制品尺寸：20φ ~ 35φ 端子型式编码：G2</p>	

注：横置安装20 ~ 22φ之端子间距(标记“10*”处)为8 mm。

贴片型回流焊接条件

● 焊盘型式与适用制品尺寸

单位：毫米

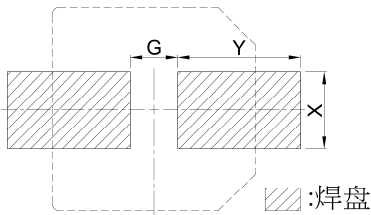

制品尺寸 Dφ×L	焊盘尺寸			制品尺寸 Dφ	焊盘尺寸		
	G	Y	X		G	Y	X
3φ	0.8	2.2	1.6	8	3.0	3.5	2.5
4φ	1.0	2.6		10	4.0	4.0	2.5
5φ	1.4	3.0		12.5	4.0	6.0	3.2
6.3φ	1.9	3.5		16	6.0	7.0	
8×6.5	2.1	4.0		18	6.0	8.0	

● 焊接方法之适用性

焊接方法	回流焊	烙铁	波峰焊
可行性	○ 可行	○ 可行	× 不可行

● 无铅回流焊使用条件

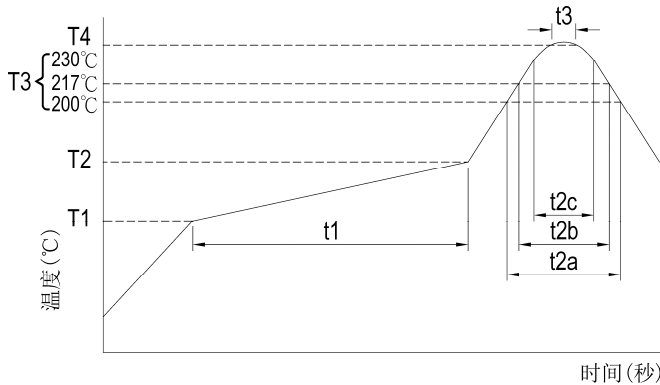

(1) 方法如下

回流焊：

于焊接时请遵循使用之温度条件。如使用较高之温度时，请量测并告知电容温度及回流焊条件。

制品尺寸较大其上升的温度较缓慢。并非得依制品尺寸别调整回流焊锡炉的温度，例如： $\phi 4$ 与 $\phi 10$ 制品皆会安装于 PCB 过锡炉。

(2) 焊锡注意事项

- 回流焊接温度的相关因素：
 - * 制品尺寸：制品尺寸较大其温度上升较缓慢。
 - * 制品安装位置：PCB 中心的温度较 PCB 边缘温度低
 - * PCB 尺寸：PCB 尺寸或者厚度较厚上升的温度较慢
- 反复回流焊
 - * 如果可以，避免回流焊 2 次。
 - * 如果反复回流是不可避免的，请量测并告知第一次与第二次的回流温度，以及回流焊之时间。
 - * 请勿 3 次回流焊。
- 以烙铁焊锡时请依循下列条件作业：
 - * 烙铁最高温度： $350 \pm 5^\circ\text{C}$
 - * 焊接时间： $3 + 1 / - 0$ 秒

● 测试条件

制品别	非固态电容器							高分子固态电容器		高分子固液混合电容器			
	4 ~ 50	4 ~ 50	≥ 63	4 ~ 100	≥ 160	---	---	---	---	---	---	---	
额定电压(V)	4 ~ 50	4 ~ 50	≥ 63	4 ~ 100	≥ 160	---	---	---	---	---	---	---	
制品尺寸(φ)	4 ~ 6.3φ × 4.5L	3* ~ 6.3	4 ~ 6.3	8 ~ 18	≥ 12.5	---	---	---	---	---	---	---	
预热	温度 (T1 ~ T2, °C)	150 ~ 180							150 ~ 200		150 ~ 180		
	时间(t1) (最大, 秒)	120	100					180		120			
持续时间	温度 (T3, °C)	230	217	230	217	217	230	217	217	230	200	217	230
	时间(t2) (最大, 秒)	t2c	t2b	t2c	t2b	t2b	t2c	t2b	t2b	t2c	t2a	t2b	t2c
最高温度	温度 (T4, °C)	250	260*	250	250	240	250	260	250	260	250	260	
	时间(t3, 秒)	5							5		5		
回流次数	1	≤ 2					2	1	2	1	2	1	

- * 3ϕ 制品(制品尺寸带有"*"号标记处)其最高温度(T4)为 250°C 。
- * 如使用条件较上表所列高时，请与我们联系。
- * 在执行第 2 次回流焊时，请确认电容器之温度已冷却至 $5 \sim 35^\circ\text{C}$ 。
- * 如回流焊条件依循 IPC / JEDEC(J-STD-020)，请与我们联系。

● OP-CAP 回流焊注意事项

回流焊会降低制品额定静容量，应确认回流焊条件是否满足建议回流焊之规范。

虽然实际的回流焊条件变更仍依据回各项回流焊焊接方法，请注意制品铝壳底部之最高温度及电极端子不可超过最高温度。

请特别注意：OP-CAP 制品在回流焊加热过程之温度应提高至 200°C 以上。

若回流焊条件(温度或持续时间)大于上表所列，则 OP-CAP 制品会受损：制品静容量降低约 50%、漏电流变大(上升至数毫安/ mA)，以及损坏电容器外部。

贴片型耐震动条件

适用贴片型 $\phi 8 \sim \phi 18$ 之车载应用(端子型式码: V)

寸法图

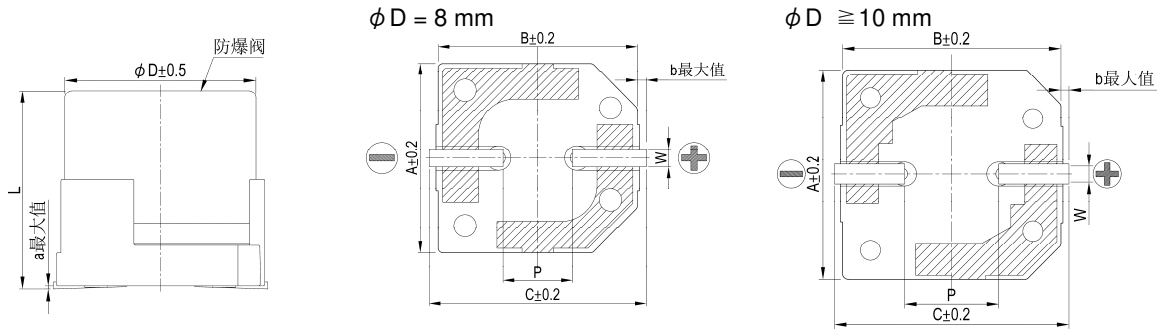

制品各项寸法

单位: 毫米

ϕD	$L \pm 1.0$	A	B	C	W	a	b	$P \pm 0.2$
8	10.5 ± 0.5	8.5	8.9	9.9	0.7 ~ 1.1	0.3	0.5	3.1
10	10.5 ± 0.5	10.5	10.9	11.9	0.7 ~ 1.3	0.3	0.5	4.7
12.5	13.5	13.0	13.5	14.5	1.1 ~ 1.4	0.4	1.0	4.4
12.5	16.5	13.0	13.5	14.5				4.4
16	16.5	16.5	17.0	18.2				6.4
18	16.5	18.5	19.0	20.2				6.4

焊盘型式与尺寸(耐震动品)

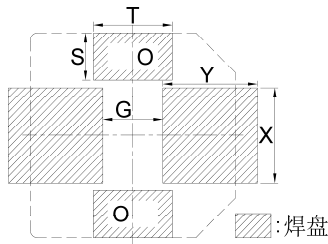

单位: 毫米

制品尺寸 ϕD	焊盘尺寸				
	G	Y	X	S	T
8	3.0	4.3	3.0	1.1	2.2
10	4.0	4.7	3.0	1.2	2.4
12.5	3.5	6.0	6.0	3.0	5.0
16	5.0	8.0	7.5	3.0	5.0
18 $\phi \times 16.5L$	5.0	8.5	6.3	---	---

当使用大型贴片电容器时, 请尽可能将焊盘尺寸设计较建议尺寸大些, 以提高电容器之耐震动性及避免从 PCB 上脱落。上图斜线区域标示“O”为可选性的, 如欲知细节, 请与我们联系。

停止生产系列

下表所列系列已不再供货, 请依据下表建议系列变更使用:

型别	原系列	特长 / 用途	推荐替代系列
贴片型	VE2, VE3, VEA, VE, VSS	大额定静电容量范围	VE
	VGA, VEL, VEC,	105°C 大额定静电容量范围	VEJ
	VEK	105°C 长寿命品	VZH
	VLV	低等效串联电阻(ESR), 高度信赖性耐震动品	VZH
	VLW	125°C 高温使用、耐震动品	VUA
	VEB	无极性品	VGB
直立式引線型	REA / SEA	一般用途	RGA / SG
	RLA / SLA	低漏电流	RA / SA
	SS, SSL	5L, 85°C	SSG
	RXZ	极低阻抗值品(适用主板 M/B)	ORS / ORA
	RXH	极低阻抗值、高信赖性品(适用主板 M/B)	
	RZD	极低阻抗值品	
	RXF	可承受高纹波电流之长寿品	RXQ
	RXY	低阻抗值品	RZW
	RZY	高信赖性品	
	RZF	高信赖性、长寿品	
RN, SN, SSN	无极性品	RNG	
卧式引線型	TEA	一般用途	

高分子固态铝电解电容器使用注意事项

高分子固态铝电解电容器(OP-CAP)为使用高导电性电解材质之具特殊结构的固态电容器，具有几个优于非固态铝质电容器，如：紧缩制品尺寸、宽广的工作温度范围、可承受高纹波电流，及低 ESR 值。但有一个缺点：低工作电压。过去几年来，立隆持续开发一系列的 OP-CAP。于使用 OP-CAP 系列制品时，为获得最好的产品性能与稳定质量，请参阅下列指引说明。

1. 电路设计指引

(1) 极性

OP-CAP 为一种具有正极与负极的固态铝电解质电解电容器安装时极性必须正确。使用于反向极性之电路，将导致短路状况之结果发生，此致电容器损坏甚至于爆炸。此外，此状况会影响电容器功能。

(2) 工作电压

施加之直流电压不可超出电容器的额定电压值(rated voltage)。施加高于电容器的额定电压值，将使电容器发热而导致泄漏电流值变大、电容器介电质 / 绝缘功能下降而影响其性能。电容器可承受如直流瞬变与交流峰值纹波低于工作电压之短时间瞬态电压。注意：直流电压与峰值纹波电压值之总合不可大于额定电压值。

(3) 纹波电流

一个电容器的主要功能为除去通过电容器之纹波电流值(交流之均方根值)。但，施加之纹波电流值高于额定纹波电流值，则制品容量会下降、致使电容器内部发热及缩短制品使用寿命。在极端的情况下，内部过度高温将致内部损坏而导致铝壳防爆阀开启。总体而言，很重要的是：电解电容器必须使用在容许的纹波电流值范围内。

(4) 工作温度

电容器应使用在被允许的工作温度范围内。若电容器使用在高于最大额定温度时将致电容器寿命减短。室温下使用电容器可延长其寿命时间。

(5) 泄漏电流

当施加直流电压值予电容器时，泄漏电流会流经电容器。泄漏电流值将因室温的改变、施加之直流电压值及时间而有所不同。过电压时，湿度、热应力，尤其是焊接制程将使泄漏电流增加。初始泄漏电流值通常较高，且不能减少直到施加电压一段时间后。建议持续施加电压直到符合规格值水平。

(6) 充电与放电

OP-CAP 不适合使用在频繁重复充放电的电路中。如此使用将因过热致电容器容值下降或损坏。**因此，若瞬间电流可能大于 10 安培(A)时，建议设计一保护电路。**

(7) 使用注意

OP-CAP 不可使用 / 曝露在：

- 流体物质包括水、盐雾、油、油烟、高湿度或凝结的气候等；
- 环境条件包含有害气体 / 烟雾，如：硫化氢(hydrogen sulfide)、亚硫酸(sulfurous acid)、亚硝酸(nitrous acid)、氯(chlorine)或溴气(bromine gas)、氨(ammonia)等；
- 曝露在臭氧(Ozone)、紫外线(ultraviolet rays)和辐射(radiation)；
- 超出规格之剧烈震动或撞击

(8) 电路设计考虑

- 在安装 OP-CAP 前，无论是应用、操作或安装电容器均须符合目录中所规定之使用条件。若使用条件超出目录规定，请与立隆连系。

- 在印刷电路板上(PCB)，不可将发热零件安装在与 OP-CAP 很接近的地方，此将使电容器提早失效，为改善其可靠度建议加一冷却系统。
- OP-CAP 的电气特性与性能，将因供给电压、纹波电流值、纹波频率与工作温度的改变而受影响。因此，上列电气特性参数不可大于目录上之规定值。
- 为增加总容量值以期达到承受更高之纹波电流，可将 OP-CAP 并联之。但此设计将致因为每一个电容器有不同阻抗值，而使通过电容器的电流直不平均。
- 如要串接 2 个或更多之电容器，每个电容器上之电压可能会有所不同且可能未达额定值。每个电容器应需并联一电阻以达到与施加之电压相匹配。
- 当电容器要使用于高频开关电源或急速充放电的电路时，请与立隆连系。
- 电容器外披覆之材质并不保证具有绝佳的绝缘性，勿以电容器标准设计之外覆套管视为其具有绝佳的绝缘性。当有应用于特殊绝缘性之需求，请与立隆连系。
- 已焊接在电路板上之电容器，不建议倾置或扭转电容器本体。

2. 组装电容器注意事项

(1) 安装

- OP-CAP 如已安装且为可产生动力的 PCB 上，不建议再被使用于其它电路。
- 在 OP-CAP 的正负极端子间会有静电产生，建议在使用前请以 1k Ω (欧姆)之电阻放电之。
- OP-CAP 长时间放置后会使其氧化皮膜劣化。如施加电压可能会损坏电容器且导致泄漏电流值变大。当解电容长时间放置须执行电压补偿处理。

电压补偿：

施加直流(DC)额定电压并串接 1 个 1k Ω (欧姆)电阻于电容器上 1 小时，然后通过 1k Ω (欧姆)的电阻放电。若电容器已组装在电路板上，使用一稳压器逐步输入额定电。在使用前请以 1k Ω (欧姆)之电阻放电之。

- 安装前请确认制品额定电压值
- 安装前请确认制品极性
- 勿将电容器摔落至地面或硬物上
- 安装时勿损坏电容器
- 电容器安装时需注意，电路板之孔距与制品引线距离是否符合。
- 在自动插件制程与零件检查时，电容器应避免过大外力夹压与震动。

(2) 焊接

- 请确认焊接条件，尤其是温度与时间要符合立隆规格范围内。电容器在进行波峰焊时，预热温度为 150 $^{\circ}\text{C}$ / 120 秒，其浸入温度为 260 \pm 5 $^{\circ}\text{C}$ / 10 \pm 1 秒。不可将电容器本体浸入熔化的焊料中，如果这些条件都违返，则电容器寿命将产生负面影响。
- 将电容器贮放在高湿度条件下，会影响引线与端子的焊接能力。

(接下页)

- (c) **回流焊接仅适用于贴片型制品。** 温度与作业时间不可超出规定，且需持续在规格内。若温度与作业时间会超出规定，请在使用前与立隆连系。
- (d) OP-CAP 无法承受超过 2 次以上之回流焊接过程，如果多次回流焊是不可避免的，请与立隆连系。
- (e) 在焊接后的电路板上，有不适当的外力施加于电容器本体或其引线，会损坏 OP-CAP 内部结构，导致短路、高泄漏电流发生。焊接后不可折曲或扭转电容器本体。建议参照下列图(i)。
- (i) 焊接正确
- (ii) 电路板孔距与制品引线距离不同。
- (iii) 焊接后引线弯折。
- (iv) 焊接后电容器本体没直立紧贴电路板。

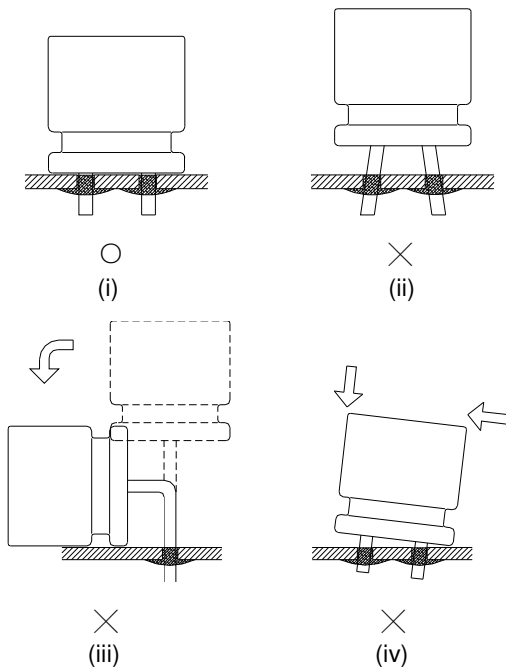

(3) 焊锡后之电路板清洗

- (a) 请勿使用下列化学品清洗：
溶剂含卤离子(halogen ions)、碱性溶剂(Alkaline solvent)、二甲苯(Xylene)、丙酮(Acetone)、萜烯(Terpene)、石油系溶剂(petro-based solvent)。
- (b) 建议清洗条件：
脂肪醇(Fatty-alcohol) – 助焊剂清洗剂(Pine Alpha ST-100S、Clean Through 750H)、异丙醇 [IPA(Isopropyl Alcohol)] 是最可被接受的清洗剂。
清洗时的温度不可大于 60℃，清洗剂的助焊剂含量应被限制在净重(wt) 2%。清洗过程的总时间(例如：浸渍、超音波或其它方式)在 5 分钟内(制品高度 5 ~ 7mm 之浸渍时间 3 分钟)。

3. 维护检查

对 OP-CAP 定期检核是必要的，尤以使用电子设备。需确认下列所列项目：

- (1) 外观：隆起、防爆阀开启、液漏或其它。

- (2) 制品电气特性：容值、损失角正切、泄漏电流及其它列于规格书之规定项目。

若制品外观或特性已不符合制品规范或失效，立隆建议改用其它制品。

4. 贮存

- (1) 铝电解电容器适合放置于温度为 5℃ ~ 35℃ 且湿度在 75% 以下之室内。如置放于高温或高湿之环境则有损于电容器。
- (2) 电容器不可置放于潮湿的环境，如：水、盐水、油烟或油。
- (3) 电容器不可贮存或曝露在有害气体中，如：硫化氢(hydrogen sulfide)、亚硫酸(sulfurous acid)、亚硝酸(nitrous acid)、氯(chlorine)、铵(ammonium)等，亦不可在酸性(acidic)或碱性(alkaline)溶液中。
- (4) 电容器不可曝露在臭氧(ozone)、紫外线(ultraviolet rays)或辐射(radiation)之环境中。
- (5) 未使用前不可将包装袋开启。为使电容器能在下次使用时能仍保有良好的焊接性，未使用之电容器请可能快的妥善保存。OP-CAP 之贮存期限如下所示：

系列名	未开封前	开封后
OCV, OCVZ, OCVU, OVH, OVK, OVA, OVE, OVG, OVS, OVF, OVD, OVB, OVJ	出货日起算一年内	开封后 30 天内
OCR, OCRZ, OCRK, OCRU, ORE, ORS, ORA, ORG, ORC, ORF, ORB, ORD	出货日起算一年内	开封后 7 天内

※ 本产品不适用 JEDEC J-STD-020 (Rev. C) 之规范

5. 制品寿命时间推算

计算式 (1)	计算式 (2)
$L_r = L_0 \times 10^{\frac{T_0 - T_r}{20}}$	$L_r = L_0 \times 2^{\frac{T_0 \max - T_r \max}{10}}$
应用产品： ● OP-CAP OCV, OCVZ, OVH, OVK, OCVU, OCR, OCRZ, ORE, OCRK, OCRU	应用产品： ● OP-CAP OVA, OVE, OVG, OVS, OVF, OVD, OVB, OVJ, ORS, ORA, ORG, ORC, ORF, ORB, ORD ● 固液混合电容器 ● 铝电解电容器
例：OCV 105℃ 2,000 小时	例：OVA 105℃ 15,000 小时
95℃ ≧ 6,324 小时	95℃ ≧ 30,000 小时
85℃ ≧ 20,000 小时	85℃ ≧ 60,000 小时
75℃ ≧ 63,245 小时	75℃ ≧ 120,000 小时
65℃ ≧ 200,000 小时 (最长寿命时间 15 年)	65℃ ≧ 240,000 小时 (最长寿命时间 15 年)

计算式 (1)

Lr: 推估寿命制品时间(小时)

L0: 于最大工作温度与供给直流电压之寿命保证时间(小时)

T0: 额定最大工作温度(℃)

Tr: 实际环境温度(℃)

(接下页)

计算式 (2)

Lr: 推估寿命制品时间(小时)

Lo: 于最大工作温度与供给直流电压含纹波电流之寿命保证时间(小时)

* 如为 OP-CAP 制品不含纹波电流

T_{0 max}: 于最大工作温度(°C)且供给额定纹波电流时之中心温度

T_{r max}: 实际环境温度(°C)供给之纹波电流值之中心温度

请注意下列说明:

- (1) 最长寿命时间约15年
- (2) 施加之纹波电流值应较目录所列之纹波值小或相等

6. 废弃

当需要弃置铝质电解电容器, 请连系当地电子废弃物处理专业人员。

7. 环境政策

立隆已通过 IECQ QC 080000 认证核可。镉(Cadmium / Cd)、铅(Lead / Pb)、汞(Mercury / Hg)、六价铬(Hexavalent Chromium / Cr⁺⁶)、多溴联苯(PBB)、多溴二苯醚(PBDE)、邻苯二甲酸二(2-乙基己基)酯(DEHP)、邻苯二甲酸苯丁酯(BBP)、邻苯二甲酸二丁酯(DBP)、邻苯二甲酸二异丁酯(DIBP)等物质从未使用于电容器。若您需要“无卤(Halogen-free)”产品, 请与我们联系。

8. AEC-Q200 政策

汽车电子协会(AEC)为取信于汽车电子业, 已建立各种电子组件的认证与可靠性标准。AEC-Q200 标准是如电容器、电感器等被动组件所专用, 且在国内被广泛采用同如国际间。立隆提供之产品设计及服务可满足客户产品需求, 包括符合 AEC-Q200 之可靠度试验。立隆电容器可为符合 AEC-Q200 之要作出专业设计。

欲知更多详情, 请参阅下列行业标准:

IEC 60384-4 - Fixed capacitors for use in electronic equipment –
Part 4: Sectional specification – Fixed aluminum electrolytic capacitors with solid (MnO₂) and non-solid electrolyte (Edition 5.0, 2016-08)

JEITA RCR-2367D - Safety application guide for fixed aluminum electrolytic capacitors for use in electronic equipment (Established in March 1995, Revised in October 2017)

高分子固态产品编码说明

产品编码说明

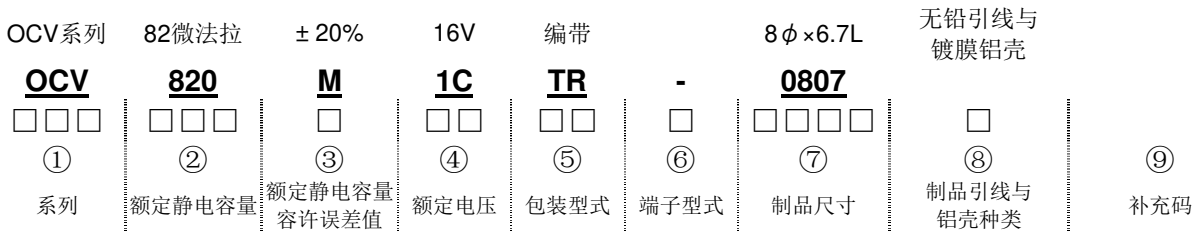

① **系列**: 系列名以3个文字表示之。当系列名仅有2个文字时, 第3个文字以“-”表示之。当系列名是4个文字时, 请依下列说明标示: OCVZ → OVZ、OCVU → OVU

② **额定静电容量**: 额定静电容量是以单位为“微法拉”(μF/微法拉)的3个数字表示。前面2个数字为代表容量值, 第3个数字代表为10的次方数。“R”代表额定静电容量为10微法拉(μF/微法拉)以下之小数点。

例:

额定静电容量	6.8	10	47	100	470	1,000	2,200
产品编码	6R8	100	470	101	471	102	222

③ **额定静电容量容许误差值**:

K = -10% ~ +10%	M = -20% ~ +20%	V = -10% ~ +20%
-----------------	-----------------	-----------------

④ **额定电压**: 额定电压单位为V (伏特), 以2个文字表示:

额定电压(V)	2	2.5	4	6.3	10	16	20	25	35
编码	0D	0E	0G	0J	1A	1C	1D	1E	1V

⑤ **包装型式**:

贴片型	TR = 编带卷轴包装 TT = 塑料编带卷轴包装	引线型	BK = 未成型 SA = 引线直立编带 CC = 引线切断
-----	------------------------------	-----	--------------------------------------

⑥ **端子型式 / 胶盖型式**:

贴片型	- = 标准设计(无辅助端子)	引线型	- = 透气胶盖 F = 平面胶盖
-----	-----------------	-----	----------------------

注意: OCRZ、ORE、OCRK、ORC、ORG、ORF、ORB、ORD 等系列, 制品尺寸为: 5φ、6.3φ × 5.5 ~ 8L、8φ × 8L, 其标准设计为平面式胶盖, 以“-”标示之。

⑦ **制品尺寸**: 前面2个数字表示制品直径, 后面2个数字表示制品长度, 单位为毫米(mm)。

贴片型

φD×L	5 × 4.4	5 × 5.7 5 × 5.8	6.3 × 4.4	6.3 × 5.8 6.3 × 5.9	6.3 × 6.4 6.3 × 7.0	6.3 × 7.7	6.3 × 9.5	8 × 6.7
编码	0504	0506	0604	0606	0607	0608	0610	0807

φD×L	8 × 7.7	8 × 10	8 × 12	10 × 7.7	10 × 9.9 10 × 10	10 × 12.6	
编码	0808	0810	0812	1008	1010	1013	

引线型

φD×L	5 × 8	6.3 × 5.5	6.3 × 6 6.3 × 6.5	6.3 × 8	6.3 × 11	8 × 6.5	8 × 8	8 × 11.5
编码	0508	0605	0606	0608	0611	0807	0808	0811

φD×L	8 × 12	8 × 16	8 × 20	10 × 10	10 × 12	10 × 16	10 × 20
编码	0812	0816	0820	1010	1012	1016	1020

⑧ **制品引线与铝壳种类**:

空白(None) = 无铅引线 + 镀膜铝壳(标准设计)	E = 锡-铋(Sn-Bi)引线 + 镀膜铝壳
------------------------------	-------------------------

注 1: 如制品为标准设计但需加注补充码时, 请以“-”标示之, 如无此需求则为空白。

注 2: 如有车载品之需求, 请与我们连系与讨论之。

⑨ **补充码(选择性)**: 适用有特殊管控之需求



OP-CAP 规格列表

等效串联电阻(ESR): 毫欧(mΩ)/100k ~ 300k 赫兹(Hz)最大值, 20°C

容许纹波电流: 毫安/均方根值(mA/rms), 100k 赫兹(Hz), 105°C

贴片型(表面黏着) - 2.5V ~ 10V

额定电压	2.5 V				4 V				6.3 V				10 V											
静电容量 (μF/微法 拉)	系列	制品尺寸 φD×L(mm)	等效串联 电阻 (ESR)	纹波电流	系列	制品尺寸 φD×L(mm)	等效串联 电阻 (ESR)	纹波电流	系列	制品尺寸 φD×L(mm)	等效串联 电阻 (ESR)	纹波电流	系列	制品尺寸 φD×L(mm)	等效串联 电阻 (ESR)	纹波电流								
270	OVH	5 × 5.8	10	3,860	OVE	6.3 × 5.8	15	3,160	OVE	6.3 × 7.7	14	3,470	OCVZ	8 × 6.7	22	3,220								
					OCVZ	6.3 × 5.9	15	3,160	OVK	6.3 × 7.7	14	3,470	OVE	8 × 6.7	21	3,220								
					OVK	8 × 6.7	22	3,220	OVF	6.3 × 7.7	9	4,200	OVK	8 × 6.7	22	3,200								
330	OCVZ OVH OVD OVH OVH OVD OVF	6.3 × 4.4 6.3 × 4.4 5 × 5.8 5 × 5.8 5 × 5.8 6.3 × 4.4 6.3 × 4.4	16 14 16 10 10 16 12	3,180 3,180 3,500 3,900 3,860 3,500 3,500	OVE	6.3 × 5.8	15	3,160	OVD	6.3 × 5.8	17	3,390	OCV OVK OCVU OVA OCV OVA OVK	8 × 12 8 × 12 8 × 12 8 × 12 10 × 7.7 10 × 7.7 10 × 7.7	14 14 17 14 24 24 24	4,420 4,420 3,950 4,420 3,770 3,770 3,770								
					OVF	6.3 × 5.8	10	3,900	OCVZ	6.3 × 5.9	17	3,390					OCV	8 × 12	14	4,420				
					OVH	6.3 × 5.8	10	3,900	OVB	6.3 × 6.4	15	3,390					OVK	8 × 12	14	4,420				
					OVD	6.3 × 5.9	20	2,800	OCVZ	6.3 × 7.7	9	4,200					OCVU	8 × 12	17	3,950				
					OVH	6.3 × 5.9	10	3,900	OVE	6.3 × 7.7	14	3,470					OVA	8 × 12	14	4,420				
					OVH	6.3 × 5.9	10	3,860	OVH	6.3 × 5.9	10	3,900					OVK	6.3 × 7.7	14	3,470	OCV	10 × 7.7	24	3,770
					OVD	6.3 × 4.4	16	3,500	OCV	8 × 6.7	25	3,020					OVH	8 × 6.7	14	3,950	OVA	10 × 7.7	24	3,770
					OVF	6.3 × 4.4	12	3,500	OVK	8 × 6.7	22	3,220					OVE	8 × 6.7	14	3,950	OVK	10 × 7.7	24	3,770
									OVA	8 × 6.7	25	3,020					OVF	8 × 6.7	10	4,500				
																	OVH	8 × 6.7	9	4,500				
					390	OVF OVH OVE OVF OCVZ OVH	5 × 5.8 5 × 5.8 6.3 × 5.8 6.3 × 5.8 6.3 × 5.9 6.3 × 5.9	10 10 15 10 14 10	3,900 3,860 3,160 3,900 3,160 3,900	OVB	6.3 × 5.8	24					2,700	OCVZ	8 × 6.7	22	3,220	OVJ OVJ OCVZ OVE	6.3 × 7.7 6.3 × 9.5 8 × 10 8 × 10	13 13 17 17
OVD	6.3 × 5.8	17	3,390	OVE						8 × 6.7	14	3,950												
OCVZ	6.3 × 7.7	9	4,200	OVF						8 × 6.7	10	4,500												
OVE	6.3 × 7.7	14	3,470	OVH						8 × 6.7	9	4,500												
OVK	6.3 × 7.7	14	3,470	OVK						8 × 6.7	22	3,220												
OVF	6.3 × 7.7	9	4,200	OVS						8 × 6.7	22	3,220												
470	OVE OVF	6.3 × 7.7 6.3 × 7.7	13 9	3,600 4,200	OVE	8 × 6.7	14	3,950	OVE	8 × 7.7	13	3,950	OVB OCVZ OVE OCV OCVU OVK OVA	8 × 10 10 × 7.7 10 × 7.7 10 × 9.9 10 × 9.9 10 × 9.9 10 × 12.6	17 19 19 18 18 18 12	3,800 3,800 3,800 4,400 4,400 4,400 5,300								
					OVF	8 × 6.7	10	4,500	OCV	8 × 12	12	4,770												
					OVH	8 × 6.7	9	4,500	OVK	8 × 12	12	4,770												
					OCV	10 × 7.7	20	4,130	OCVU	8 × 12	15	4,210												
					OVK	10 × 7.7	20	4,130	OVA	8 × 12	12	4,770												
					OVA	10 × 7.7	20	4,130	OVA	10 × 7.7	20	4,130												
									OVF	8 × 7.7	9	4,500												
									OVK	10 × 7.7	20	4,130												
560	OVD OVF OCVZ OVH OVB OCVZ OVE OVF OCV OVK OVA OVE OVF OVH	6.3 × 5.8 6.3 × 5.8 6.3 × 5.9 6.3 × 5.9 6.3 × 6.4 6.3 × 7.7 6.3 × 7.7 6.3 × 7.7 8 × 6.7 8 × 6.7 8 × 6.7 8 × 6.7 8 × 6.7 8 × 6.7 8 × 6.7	16 10 16 10 16 9 13 9 23 23 23 13 13 10 9	3,500 3,900 3,500 3,900 3,500 4,200 3,600 4,200 3,100 3,100 3,100 3,100 4,100 4,500 4,200	OCVZ	8 × 6.7	22	3,220	OVJ OVJ OVF OCV OVK OCVU	6.3 × 7.7 6.3 × 9.5 8 × 7.7 10 × 9.9 10 × 9.9 10 × 9.9	8 10 9 16 16 16	5,000 4,300 4,500 4,700 4,700 4,700	OCV OCVU OVA OVK	10 × 12.6 10 × 12.6 10 × 12.6 10 × 12.6	12 13 12 12	5,300 5,230 5,300 5,300								
					OVE	8 × 6.7	14	3,950																
					OVF	8 × 6.7	10	4,500																
					OVH	8 × 6.7	9	4,500																
					OVB	8 × 6.7	9	4,500																
					OCVZ	8 × 6.7	9	4,200																
					OVE	6.3 × 7.7	13	3,600																
					OVF	6.3 × 7.7	9	4,200																
					OCV	8 × 6.7	23	3,100																
					OVK	8 × 6.7	23	3,100																
					OVA	8 × 6.7	23	3,100																
					OVE	8 × 6.7	13	4,100																
					OVF	8 × 6.7	10	4,500																
OVH	8 × 6.7	9	4,200																					
680	OCVZ OVE OVF OVH OCV OVK OCVU OVA	8 × 6.7 8 × 6.7 8 × 6.7 8 × 6.7 8 × 12 8 × 12 8 × 12 8 × 12	20 13 10 9 12 12 13 12	3,370 4,100 4,500 4,500 4,770 4,770 4,520 4,770	OVF	8 × 7.7	9	4,500	OVB OCV OVA	8 × 10 10 × 12.6 10 × 12.6	12 10 10	4,600 5,500 5,500	OCVZ OVE	10 × 9.9 10 × 10	13 13	4,820 4,820								
					OCV	10 × 7.7	20	4,130																
					OVA	10 × 7.7	20	4,130																
					OVE	8 × 7.7	13	3,950																
					OVK	10 × 7.7	20	4,130																
820	OVJ OVJ OVE OCVZ OVE	6.3 × 7.7 6.3 × 9.5 8 × 7.7 8 × 12 8 × 12	7 10 12 9 9	5,000 4,300 4,260 5,380 5,400	OCV	10 × 9.9	13	5,200	OVK OVA	10 × 9.9 10 × 9.9 10 × 9.9 10 × 12.6 10 × 12.6 10 × 12.6 10 × 12.6	13 13 13 9 10	5,200 5,200 5,200 5,500 5,500	OVJ OVJ OVE OCVZ OVA	8 × 10 8 × 12 8 × 12 10 × 7.7 10 × 7.7 10 × 7.7 10 × 12.6	12 13 10 14 14 9 10 10 12 10	4,770 4,700 5,150 4,300 4,300 5,000 5,500 5,500 5,440 5,500								
					OVK	10 × 9.9	13	5,200																
					OVA	10 × 12.6	10	5,500																

OP-CAP



OP-CAP 规格列表

等效串联电阻(ESR): 毫欧(mΩ)/100k ~ 300k 赫兹(Hz)最大值, 20°C

容许纹波电流: 毫安/均方根值(mA/rms), 100k 赫兹(Hz), 105°C

贴片型(表面黏着) - 2.5V ~ 35V

额定电压	2.5 V				4 V				6.3 V				10 V				
	系列	制品尺寸 φD×L(mm)	等效串联 电阻 (ESR)	纹波电流	系列	制品尺寸 φD×L(mm)	等效串联 电阻 (ESR)	纹波电流	系列	制品尺寸 φD×L(mm)	等效串联 电阻 (ESR)	纹波电流	系列	制品尺寸 φD×L(mm)	等效串联 电阻 (ESR)	纹波电流	
1,000	OVJ	6.3 × 9.5	10	4,300	OVE	8 × 10	10	5,220	OVB	8 × 12	11	4,800					
	OVF	8 × 7.7	9	4,500		OCVZ	10 × 7.7	14									4,300
	OCV	10 × 7.7	19	4,240		OVE	10 × 7.7	14									4,300
	OVK	10 × 7.7	19	4,240		OVH	10 × 7.7	9									5,000
	OVA	10 × 7.7	19	4,240													
	OCVU	10 × 9.9	13	5,200													
1,200	OVJ	6.3 × 9.5	10	4,300	OVB	8 × 10	15	5,400	OCVZ	10 × 9.9	12	5,025	OVB	10 × 12.6	13	4,800	
	OCVZ	10 × 7.7	13	4,450	OCVZ	8 × 12	12	4,700									
	OVE	10 × 7.7	13	4,450	OVE	8 × 12	9	5,500									
	OVH	10 × 7.7	9	5,000	OCVZ	10 × 9.9	10	5,500									
	OCV	10 × 9.9	13	5,200	OVE	10 × 10	10	5,500									
	OVK	10 × 9.9	13	5,200	OCV	10 × 12.6	10	5,500									
					OCVU	10 × 12.6	12	5,440									
					OVK	10 × 12.6	10	5,500									
					OVA	10 × 12.6	10	5,500									
1,500	OVE	8 × 10	10	5,220	OCVZ	8 × 12	12	4,700	OVH	10 × 9.9	8	6,000					
	OCVZ	8 × 12	12	5,150					OVE	10 × 10	12	5,025					
	OVE	8 × 12	9	5,400					OCVZ	10 × 9.9	12	5,025					
	OCV	10 × 12.6	10	5,500					OCVZ	10 × 12.6	10	5,560					
	OVK	10 × 12.6	10	5,500					OVE	10 × 12.6	10	5,500					
	OCVU	10 × 12.6	13	5,440													
	OVA	10 × 12.6	10	5,500													
1,800					OVH	10 × 9.9	8	6,000	OVB	10 × 12.6	10	5,500					
					OCVZ	10 × 9.9	10	5,500									
					OCVZ	10 × 12.6	9	5,600									
					OVE	10 × 10	10	5,500									
					OVE	10 × 12.6	9	5,600									
2,200	OCVZ	10 × 9.9	10	5,500	OCVZ	10 × 12.6	9	5,700									
	OVH	10 × 9.9	8	6,000													
	OVE	10 × 10	10	5,500													
2,700	OCVZ	10 × 12.6	9	5,600	OVB	10 × 12.6	11	5,600									
	OVE	10 × 12.6	9	5,600													

额定电压	16 V				20 V				25 V				35 V			
	系列	制品尺寸 φD×L(mm)	等效串联 电阻 (ESR)	纹波电流	系列	制品尺寸 φD×L(mm)	等效串联 电阻 (ESR)	纹波电流	系列	制品尺寸 φD×L(mm)	等效串联 电阻 (ESR)	纹波电流	系列	制品尺寸 φD×L(mm)	等效串联 电阻 (ESR)	纹波电流
6.8									OCV	6.3 × 5.9	80	1,200				
10									OVG	5 × 4.4	60	1,700				
									OVA	6.3 × 5.8	65	1,500				
									OCV	8 × 6.7	60	1,500				
12									OVB	6.3 × 5.8	70	1,200				
15					OVK	6.3 × 4.4	45	2,000								
					OVA	6.3 × 4.4	57	1,300								
18													OVK	6.3 × 5.9	64	900
22	OCV	5 × 5.7	45	1,210	OVK	6.3 × 4.4	35	2,000	OVG	5 × 5.8	40	2,450	OCVZ	6.3 × 5.9	35	2,600
	OVK	5 × 5.7	45	1,100	OVA	6.3 × 5.8	50	1,650	OVG	6.3 × 4.4	45	2,350				
	OVA	5 × 5.8	45	1,210	OCV	6.3 × 5.9	50	1,650	OVA	8 × 6.7	50	1,800				
	OVA	6.3 × 4.4	45	1,490	OVK	6.3 × 5.9	48	1,300	OCV	10 × 7.7	50	2,000				
27					OVG	5 × 4.4	55	1,770	OVG	5 × 5.8	40	2,450				
					OVB	6.3 × 5.8	60	1,400								
33	OVE	5 × 5.8	35	2,070	OVG	5 × 4.4	55	1,770	OVB	8 × 10	50	2,000				
	OVK	6.3 × 4.4	40	1,670					OCV	8 × 12	30	2,980				
	OVA	6.3 × 5.8	37	2,050												
39	OVG	5 × 4.4	50	1,840	OVA	8 × 6.7	45	2,000	OVG	6.3 × 5.8	30	2,800	OCV	8 × 12	31	2,100
	OVK	5 × 5.7	35	2,000												
	OCVZ	5 × 5.7	27	2,350												
	OVE	5 × 5.8	35	2,070												
	OVA	6.3 × 5.8	37	2,050												
	OVS	6.3 × 5.8	37	2,050												
	OCVZ	6.3 × 5.9	24	2,460												
OVK	6.3 × 5.9	30	2,200													



OP-CAP 规格列表

等效串联电阻(ESR): 毫欧(mΩ)/100k ~ 300k 赫兹(Hz)最大值, 20°C

容许纹波电流: 毫安/均方根值(mA/rms), 100k 赫兹(Hz), 105°C

贴片型(表面黏着) – 16V ~ 35V

额定电压 静电容量 (μF/微法 拉)	16 V				20 V				25 V				35 V			
	系列	制品尺寸 φ D×L(mm)	等效串联 电阻 (ESR)	纹波电流	系列	制品尺寸 φ D×L(mm)	等效串联 电阻 (ESR)	纹波电流	系列	制品尺寸 φ D×L(mm)	等效串联 电阻 (ESR)	纹波电流	系列	制品尺寸 φ D×L(mm)	等效串联 电阻 (ESR)	纹波电流
47	OVG	5 × 4.4	50	1,840	OVG	5 × 5.8	30	2,800	OVG	6.3 × 5.8	30	2,800				
	OCV	6.3 × 5.9	50	1,650	OVG	6.3 × 4.4	42	2,400	OVG	6.3 × 5.9	49	1,300				
					OCV	8 × 6.7	45	2,000								
					OVK	8 × 6.7	45	1,890								
					OVA	8 × 6.7	45	2,000								
56					OVG	5 × 5.8	30	2,800	OVG	6.3 × 5.8	30	2,800				
					OVK	6.3 × 5.9	48	1,300	OCVZ	6.3 × 5.9	30	2,800				
									OVG	6.3 × 7.7	28	2,800				
									OVB	10 × 10	45	2,200				
68	OVG	6.3 × 4.4	40	2,450					OCV	10 × 12.6	28	2,700				
	OVE	6.3 × 5.8	28	2,390	OVK	6.3 × 5.9	48	1,300								
	OVS	6.3 × 5.8	30	2,200												
	OCVZ	6.3 × 5.9	25	2,440												
	OVK	6.3 × 5.9	30	2,200												
82	OVK	6.3 × 5.9	30	2,200												
	OVK	6.3 × 7.7	30	2,200	OVK	6.3 × 5.9	48	1,300	OVJ	6.3 × 7.7	28	3,040	OCVZ	8 × 12	20	4,000
	OCVZ	6.3 × 7.7	24	2,700	OCV	10 × 7.7	40	2,500	OVJ	6.3 × 9.5	28	3,000	OVK	8 × 12	29	2,200
	OVE	6.3 × 7.7	24	2,700	OVA	10 × 7.7	40	2,500	OVG	8 × 7.7	26	3,100				
	OCV	8 × 6.7	30	2,700					OVB	10 × 12.6	30	3,800				
	OVA	8 × 6.7	30	2,700												
	OVK	8 × 6.7	28	2,800												
	OVS	8 × 6.7	30	2,760												
100	OVG	5 × 5.8	27	3,000												
	OVD	6.3 × 5.8	24	2,490	OVK	6.3 × 5.9	48	1,300								
	OVK	6.3 × 5.9	30	2,200	OCV	8 × 12	24	3,320	OVG	8 × 10	24	3,300				
	OCVZ	6.3 × 5.9	24	2,490	OVB	8 × 12	22	3,200								
	OVB	6.3 × 6.4	24	2,490	OCV	10 × 9.9	25	3,700								
	OVK	6.3 × 7.7	24	2,700												
	OCVZ	6.3 × 7.7	24	2,700												
	OVE	6.3 × 7.7	24	2,700												
	OVE	8 × 6.7	24	3,010												
	OCVZ	8 × 6.7	24	3,010												
OVK	10 × 7.7	35	2,670													
120	OCVZ	8 × 6.7	24	3,010	OVG	6.3 × 5.8	25	3,200	OVG	8 × 10	22	3,500	OCVZ	10 × 12.6	18	4,400
	OVE	8 × 6.7	24	3,010	OVK	6.3 × 5.9	48	1,300								
	OVK	8 × 6.7	28	2,800	OCVZ	6.3 × 5.9	25	3,200								
	OVS	8 × 6.7	27	2,900												
150					OVJ	6.3 × 5.8	23	3,300								
	OCVZ	8 × 6.7	22	3,220	OVG	6.3 × 7.7	25	3,200	OVK	8 × 12	28	2,200	OVK	10 × 12.6	28	2,600
	OVE	8 × 7.7	22	3,150	OVJ	6.3 × 7.7	18	3,790	OVG	10 × 7.7	25	3,400				
	OVA	10 × 7.7	26	3,430	OVJ	6.3 × 9.5	18	3,200								
					OCV	10 × 12.6	20	4,320								
					OVA	10 × 12.6	20	4,320								
180	OVG	6.3 × 5.8	22	3,300												
	OVH	6.3 × 9.5	11	4,460	OVG	8 × 6.7	25	3,200	OCVZ	8 × 12	16	4,650				
	OCVZ	8 × 10	18	3,890	OVB	10 × 12.6	20	4,300								
	OVE	8 × 10	18	3,890												
	OCV	8 × 12	16	4,360												
	OCVU	8 × 12	20	3,640												
	OVA	8 × 12	16	4,360												
	OCV	10 × 7.7	26	3,430												
	OVA	10 × 7.7	26	3,430												
	OVK	10 × 7.7	29	3,430												
220	OVG	6.3 × 7.7	22	3,300												
	OVE	8 × 10	18	3,890	OVG	8 × 7.7	23	3,300	OCVZ	10 × 9.9	20	3,800				
	OCVZ	8 × 10	18	3,890	OVG	8 × 10	23	3,400	OVG	10 × 10	20	3,800				
	OCVZ	10 × 7.7	22	3,450												
	OVE	10 × 7.7	22	3,450												
	OCV	10 × 9.9	20	4,200												
	OCVU	10 × 9.9	20	4,200												
	OVA	10 × 12.6	14	5,050												

OP-CAP



OP-CAP 规格列表

等效串联电阻(ESR): 毫欧(mΩ)/100k ~ 300k 赫兹(Hz)最大值, 20°C
容许纹波电流: 毫安/均方根值(mA/rms), 100k 赫兹(Hz), 105°C

贴片型(表面黏着) – 16V ~ 25V

额定电压	16 V				20 V				25 V							
	静电容量 (μF/微法拉)	系列	制品尺寸 φ D×L(mm)	等效串联 电阻 (ESR)	纹波电流	系列	制品尺寸 φ D×L(mm)	等效串联 电阻 (ESR)	纹波电流	系列	制品尺寸 φ D×L(mm)	等效串联 电阻 (ESR)	纹波电流			
270	OVJ		6.3 × 7.7	13	4,460	OVK	8 × 12	21	4,000	OCV	10 × 12.6	27	2,700			
	OVJ		6.3 × 9.5	10	5,080											
	OVK		6.3 × 9.5	11	5,000											
	OVG		8 × 6.7	22	3,300											
	OVB		8 × 10	20	3,600											
	OCVZ		8 × 12	12	4,850											
330	OVG		8 × 7.7	21	3,400	OCV	10 × 12.6	26	2,700	OCVZ	10 × 12.6	14	5,000			
	OVG		8 × 10	21	3,400											
	OVE		10 × 10	16	4,350											
	OCV		10 × 12.6	14	5,050											
	OVK		10 × 12.6	12	5,300											
	OCVU		10 × 12.6	16	4,720											
	OCVZ		10 × 9.9	16	4,350											
	OCVZ		10 × 12.6	12	5,300											
	OVA		10 × 12.6	14	5,050											
	390	OVB	8 × 12	18	3,900									OVG	8 × 10	20
OCVZ						8 × 12	14	4,950								
OVK						8 × 12	14	4,950								
470	OVB	10 × 10	16	4,200	OVK	10 × 12.6	20	4,300								
									OVK	10 × 12.6	12	5,300				
									OCVZ	10 × 12.6	10	6,100				
560	OVG	8 × 10	18	3,900	OCVZ	10 × 9.9	18	4,100								
					OVG	10 × 10	18	4,100								
					OCVZ	10 × 12.6	12	5,600								
680	OVB	10 × 12.6	14	4,700												
820	OVG	10 × 10	16	4,200												
	OCV	10 × 12.6	18	4,200												
	OCVZ	10 × 12.6	12	5,400												
	OVG	10 × 12.6	12	5,400												
	OVK	10 × 12.6	12	5,400												
1,000	OVK	10 × 12.6	12	5,400												
	OCVZ	10 × 12.6	12	5,400												
	OVG	10 × 7.7	18	4,100												
	OVZ	10 × 12.6	12	5,400												

OP-CAP

OP-CAP 规格列表

引线型 - 2V ~ 10V

等效串联电阻(ESR): 毫欧(mΩ)/100k ~ 300k 赫兹(Hz)最大值, 20°C
容许纹波电流: 毫安/均方根值(mA/rms), 100k 赫兹(Hz), 105°C

额定电压	2 V			
静电容量 (μF/微法拉)	系列	制品尺寸 φD×L(mm)	等效串联电阻 (ESR)	纹波电流
1,000	ORF	6.3 × 8	5	5,900

额定电压 静电容量 (μF/微法拉)	2.5 V				4 V				6.3 V				10 V			
	系列	制品尺寸 φD×L(mm)	等效串联电阻 (ESR)	纹波电流	系列	制品尺寸 φD×L(mm)	等效串联电阻 (ESR)	纹波电流	系列	制品尺寸 φD×L(mm)	等效串联电阻 (ESR)	纹波电流	系列	制品尺寸 φD×L(mm)	等效串联电阻 (ESR)	纹波电流
47													ORA	6.3 × 11	25	2,820
68													ORA	6.3 × 11	25	2,820
100	ORE	5 × 8	7	4,180					OCR	6.3 × 5.5	40	1,810	OCR	6.3 × 6.5	45	1,700
150									ORA	6.3 × 11	20	3,160	ORA	6.3 × 11	25	2,820
220	ORD OCR	5 × 8 6.3 × 5.5	7 28	4,350 2,390					OCR	6.3 × 11	18	3,160	OCR	10 × 10	17	3,950
270					OCR ORA	6.3 × 11 6.3 × 11	15 20	3,200 3,160	OCRZ ORD	5 × 8 5 × 8	8 10	3,900 3,700	ORE ORA ORS OCRZ	8 × 6.5 8 × 11.5 8 × 11.5 8 × 12	22 9 14 8	3,220 4,710 4,420 5,000
330	ORE ORD OCRK OCRZ ORE ORF	5 × 8 5 × 8 6.3 × 8 6.3 × 8 6.3 × 8 6.3 × 8	7 7 7 7 5 5	4,180 4,350 5,600 5,600 5,900 5,900	ORD	5 × 8	8	4,050	OCRZ ORD OCR ORA	5 × 8 5 × 8 6.3 × 6.5 6.3 × 11	8 8 28 28	3,900 4,050 2,390 3,190	OCR OCRK OCRZ ORS	8 × 11.5 8 × 11.5 8 × 11.5 8 × 11.5	14 17 16 14	4,420 3,950 3,950 4,420
390	ORE OCRZ OCR ORA	6.3 × 5.5 6.3 × 6 6.3 × 11 6.3 × 11	10 10 18 20	3,900 3,900 3,160 3,150	ORA	6.3 × 11	24	3,300	OCR OCRK ORA ORS	8 × 11.5 8 × 11.5 8 × 11.5 8 × 11.5	12 15 8 12	4,770 4,210 5,080 4,770	ORC OCRZ	8 × 11.5 8 × 12	9 8	5,650 5,000
470	OCRZ ORD ORE OCRK ORE ORF OCRZ	5 × 8 5 × 8 5 × 8 6.3 × 8 6.3 × 8 6.3 × 8 8 × 8	7 7 7 7 5 5 7	4,200 4,350 4,180 5,600 5,900 5,900 5,000	ORF	6.3 × 8	7	5,600	OCRK OCRZ ORB ORE OCRZ ORC ORE OCR OCRK OCRZ ORA ORS OCRZ ORE	6.3 × 8 6.3 × 8 6.3 × 8 8 × 8 8 × 8 8 × 8 8 × 11.5 8 × 11.5 8 × 11.5 8 × 11.5 8 × 11.5 8 × 11.5 8 × 12 8 × 12	8 7 8 7 7 8 8 12 15 15 7 12 7 8	4,700 5,600 4,700 5,600 6,200 5,700 5,700 4,770 4,210 4,210 5,700 4,770 6,200 5,700	OCRZ ORA ORS	10 × 12 10 × 12 10 × 12	8 8 12	6,000 5,650 5,300
560	OCRZ ORD ORE ORE OCRZ OCRK OCRZ ORE ORF OCRZ ORC ORE	5 × 8 5 × 8 5 × 8 6.3 × 5.5 6.3 × 6 6.3 × 8 6.3 × 8 6.3 × 8 6.3 × 8 6.3 × 8 8 × 8 8 × 8 8 × 8	7 7 7 10 10 7 7 7 5 5 7 7 7 8	4,200 4,350 4,180 3,900 4,000 5,600 5,600 5,900 5,900 6,200 6,100 6,100 4,700	OCRK OCRZ ORB ORE ORF OCRZ ORC ORE OCR OCRZ ORA ORS OCRZ ORE	6.3 × 8 6.3 × 8 6.3 × 8 6.3 × 8 8 × 8 8 × 8 8 × 8 8 × 11.5 8 × 11.5 8 × 12 8 × 12 8 × 12	7 7 7 7 7 7 7 10 13 7 7 10 7 7	5,600 5,000 5,000 5,600 5,600 6,200 6,100 5,230 4,520 5,580 5,230 6,200 6,100	OCRK OCRZ ORB ORE OCRZ ORA ORS OCRZ	6.3 × 8 6.3 × 8 6.3 × 8 6.3 × 8 8 × 8 8 × 8 8 × 8 8 × 12	8 7 8 7 8 8 8 7	4,700 5,600 4,700 5,600 6,200 5,700 6,100 6,200	OCRZ OCR OCRK OCRZ ORS	8 × 8 10 × 12 10 × 12 10 × 12 10 × 12	9 12 16 13 8 12	5,600 5,300 4,720 5,230 6,000 5,300
680	OCR OCRZ ORA ORS	8 × 11.5 8 × 11.5 8 × 11.5 8 × 11.5	10 13 7 10	5,230 4,520 5,580 5,230	ORC ORE	8 × 11.5 8 × 12	7 7	6,100 6,100	OCRZ ORA ORE ORS	6.3 × 8 10 × 12 10 × 12 10 × 12	7 7 7 10	5,600 5,860 6,640 5,500	ORC	10 × 12	7	6,100
820	OCRK OCRZ ORB ORE ORF OCRZ ORC ORE ORA ORS OCRZ ORE	6.3 × 8 6.3 × 8 6.3 × 8 6.3 × 8 6.3 × 8 8 × 8 8 × 8 8 × 8 8 × 11.5 8 × 11.5 8 × 12 8 × 12	7 7 7 5 5 7 7 7 7 10 7 7 7	5,600 5,600 5,000 5,900 5,900 6,200 6,100 6,100 5,580 5,230 6,200 6,100	OCRZ ORA ORE ORS	8 × 8 10 × 12 10 × 12 10 × 12	7 6 7 8	6,200 5,860 6,640 5,500	ORF OCRZ OCRZ OCR OCRK OCRZ OCRZ ORC ORS	6.3 × 8 6.3 × 8 8 × 8 8 × 12 10 × 12 10 × 12 10 × 12 10 × 12 10 × 12 10 × 12 10 × 12	8 7 7 8 12 12 12 7 7 10	4,700 5,600 6,200 5,500 5,500 4,360 5,440 6,200 6,640 5,500	OCRZ OCRZ	8 × 12 10 × 12	8 8	5,000 6,000

OP-CAP



OP-CAP 规格列表

等效串联电阻(ESR): 毫欧(mΩ)/100k ~ 300k 赫兹(Hz)最大值, 20℃
容许纹波电流: 毫安/均方根值(mA/rms), 100k 赫兹(Hz), 105℃

引线型 - 2.5V ~ 35V

Table with columns: 额定电压, 静电容量, 2.5 V, 4 V, 6.3 V, 10 V. Rows include capacitor series like OCRZ, ORC, ORE, etc., with dimensions and ESR values.

Table with columns: 额定电压, 静电容量, 16 V, 20 V, 25 V, 35 V. Rows include capacitor series like OCR, ORC, ORE, etc., with dimensions and ESR values.



OP-CAP 规格列表

等效串联电阻(ESR): 毫欧(mΩ)/100k ~ 300k 赫兹(Hz)最大值, 20°C

引线型 - 16V ~ 25V

容许纹波电流: 毫安/均方根值(mA/rms), 100k 赫兹(Hz), 105°C

额定电压 静电容量 (μF/微法 拉)	16 V				20 V				25 V			
	系列	制品尺寸 φ D×L(mm)	等效串联 电阻 (ESR)	纹波电流	系列	制品尺寸 φ D×L(mm)	等效串联 电阻 (ESR)	纹波电流	系列	制品尺寸 φ D×L(mm)	等效串联 电阻 (ESR)	纹波电流
270	OCRK	6.3 × 8	15	3,800								
	OCRZ	6.3 × 8	10	4,680								
	ORE	6.3 × 8	10	5,080								
	ORG	6.3 × 8	10	5,080								
	ORE	8 × 6.5	13	4,150								
	OCRZ	8 × 8	10	5,000					OCR	10 × 12	25	2,800
	ORE	8 × 8	10	5,000					OCRK	10 × 12	27	2,700
	ORF	8 × 8	10	5,000								
	ORC	8 × 11.5	11	5,080								
	ORF	8 × 11.5	11	5,080								
	OCRZ	8 × 12	8	5,000								
	ORE	8 × 12	11	5,000								
	ORS	10 × 12	14	5,050								
330	ORG	6.3 × 8	10	5,080								
	OCRZ	8 × 8	10	5,000								
	ORF	8 × 8	13	4,700								
	OCR	10 × 10	16	4,360	OCRZ	8 × 8	17	3,880				
	OCR	10 × 12	14	5,050	ORG	8 × 8	17	3,880	ORE	10 × 12	14	5,000
	OCRK	10 × 12	16	4,720	OCR	10 × 12	24	2,800	ORG	10 × 12	14	5,000
	OCRU	10 × 12	16	4,720	OCRK	10 × 12	26	2,800				
	OCRZ	10 × 12	8	6,000								
	ORC	10 × 12	10	6,100								
ORS	10 × 12	14	5,050									
390					ORG	8 × 11.5	14	4,970	OCRZ	10 × 12	14	5,000
					OCRZ	8 × 12	14	4,970	ORG	10 × 12	14	5,000
					ORE	8 × 12	14	4,970	ORE	10 × 12	14	5,000
470	ORE	8 × 8	8	5,400								
	ORG	8 × 8	8	5,400								
	OCRZ	8 × 8	16	4,000								
	ORF	8 × 11.5	11	5,400								
	OCRZ	8 × 12	10	5,400								
	OCRZ	10 × 12	8	6,000								
	ORC	10 × 12	10	6,100								
	ORE	10 × 12	10	6,100								
ORF	10 × 12	10	6,100									
560	ORG	8 × 11.5	8	6,100	ORE	10 × 12	12	5,600				
	ORE	8 × 12	14	4,950								
680	ORG	8 × 11.5	8	6,100	OCRZ	10 × 12	12	5,400				
					ORG	10 × 12	12	5,400				
820	ORG	8 × 16	8	7,000								
	OCRZ	10 × 12	10	6,100								
	ORG	10 × 12	12	5,400								
1,000	ORG	8 × 16	8	7,000								
	ORG	8 × 20	8	7,500								
	OCRZ	10 × 12	10	6,100								
	ORE	10 × 12	12	5,400								
	ORG	10 × 12	12	5,400								
1,200	ORG	8 × 20	8	7,500								
	ORG	10 × 12	12	5,400								
1,500	ORG	8 × 20	8	7,500								
	ORG	10 × 16	8	7,700								
1,800	ORG	10 × 16	8	7,700								
	ORG	10 × 20	8	8,100								
2,200	ORG	10 × 20	8	8,100								
2,700	ORG	10 × 20	8	8,100								

OP-CAP



OCV 系列

特长 / 用途

- 105℃、2,000小时寿命保证
- 极低等效串联电阻(ESR)，贴片型固态电容器
- 符合RoHS指令



标示颜色：蓝色

规格表

项 目	性 能				
工作温度范围	-55℃ ~ +105℃				
额定静电容量容许误差值	± 20% (120 Hz, 20℃)				
漏电流(20℃)*	供给额定电压2分钟后, 参阅标准品一览表				
损失角正切值(120 Hz, 20℃)	参阅标准品一览表				
等效串联电阻(ESR, 100k ~ 300k Hz, 20℃)	参阅标准品一览表				
耐久性	保证寿命时间	2,000 小时			
	静电容量变化率	≦ 初始值的± 20%			
	损失角正切值	≦ 初始规格值的 150%			
	等效串联电阻(ESR)	≦ 初始规格值的 150%			
	漏电流	≦ 初始规格值			
* 于 105℃环境中供给额定电压 2,000 小时后, 待制品回复至 20℃的环境中进行量测时, 需满足上列要求。					
耐湿无负荷特性	保证寿命时间	1,000 小时			
	静电容量变化率	≦ 初始值的± 20%			
	损失角正切值	≦ 初始规格值的 150%			
	等效串联电阻(ESR)	≦ 初始规格值的 150%			
	漏电流	≦ 初始规格值			
* 于 60℃, 湿度 90 ~ 95%环境中 1,000 小时后, 待制品回复至 20℃的环境中进行量测时, 需满足上列要求。需经电压补偿方可量测漏电流。					
焊锡耐热性* (请参照第 15 页贴片型焊接条件)	静电容量变化率	≦ 初始值的± 10%			
	损失角正切值	≦ 初始规格值			
	等效串联电阻(ESR)	≦ 初始规格值			
	漏电流	≦ 初始规格值			
纹波电流与频率补正系数	频率(Hz)	120 ≦ 频率 < 1k	1k ≦ 频率 < 10k	10k ≦ 频率 < 100k	100k ≦ 频率 < 500k
	补正系数	0.05	0.3	0.7	1.0

* 如对量测之值有任何疑问, 可进行电压补偿后再行量测。电压补偿方式: 将电容器置于105℃环境中, 持续供给2小时之直流额定电压。

寸法图

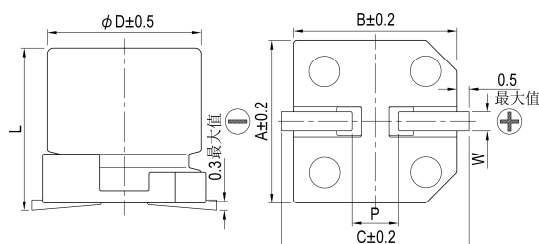

制品各项寸法

单位：毫米

φD	L	A	B	C	W	P ± 0.2
5	5.7 ± 0.3	5.3	5.3	5.9	0.5 ~ 0.8	1.5
6.3	5.9 +0.1/-0.3	6.6	6.6	7.2	0.5 ~ 0.8	2.0
6.3	7.0 ± 0.2	6.6	6.6	7.2	0.5 ~ 0.8	2.0
8	6.7 ± 0.3	8.3	8.3	9.0	0.7 ~ 1.1	3.1
8	12.0 ± 0.5	8.3	8.3	9.0	0.7 ~ 1.1	3.1
10	7.7 ± 0.3	10.3	10.3	11.0	0.7 ~ 1.3	4.7
10	9.9 +0.1/-0.3	10.3	10.3	11.0	0.7 ~ 1.3	4.7
10	12.6 +0.1/-0.4	10.3	10.3	11.0	0.7 ~ 1.3	4.7

标示

φD = 5 ~ 6.3

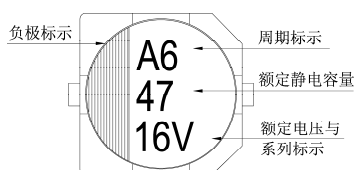

φD = 8 ~ 10

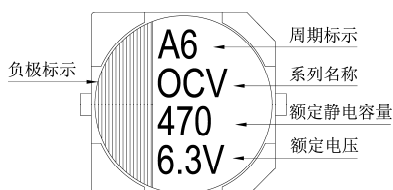

尺寸: 直径(ϕ D) \times 长度(L), (毫米/mm)容许纹波电流: 毫安/均方根值(mA/rms), 100k 赫兹(Hz), 105 $^{\circ}$ C

标准品一览表

额定电压 (V/伏特)	涌浪电压 (V/伏特)	额定静电容量 (μ F/微法拉)	制品尺寸 ϕ D \times L	损失角正切值 (120 Hz, 20 $^{\circ}$ C)	漏电流 (μ A/微安)	等效串联电阻(ESR)				
						毫欧(m Ω)/100k ~ 300k 赫兹(Hz)最大值, 20 $^{\circ}$ C	额定纹波电流值 毫安(mA/rms) 100k Hz, 105 $^{\circ}$ C			
2.5V (0E)	2.9	220	6.3 \times 5.9	0.12	110	25	2,500			
		560	8 \times 6.7	0.12	280	23	3,100			
		680	8 \times 12	0.18	340	12	4,770			
		1,000	10 \times 7.7	0.12	500	19	4,240			
		1,200	10 \times 9.9	0.18	750	13	5,200			
		1,500	10 \times 12.6	0.18	750	10	5,500			
4V (0G)	4.6	150	5 \times 5.7	0.12	120	30	1,490			
			6.3 \times 5.9		120	26	2,450			
		220	8 \times 6.7		176	25	3,020			
		330	8 \times 6.7		264	25	3,020			
		470	10 \times 7.7		376	20	4,130			
		560	8 \times 12		448	12	4,770			
		680	10 \times 7.7		544	20	4,130			
		820	10 \times 9.9		656	13	5,200			
		1,200	10 \times 12.6		960	10	5,500			
		6.3V (0J)	7.2		82	6.3 \times 5.9	0.12	103	27	2,400
5 \times 5.7	126			35		1,380				
100	6.3 \times 5.9			126	27	2,400				
	6.3 \times 7			151	30	2,010				
150	6.3 \times 7			189	30	2,250				
	8 \times 6.7			189	25	3,020				
220	6.3 \times 7			277	30	2,250				
	8 \times 6.7			277	25	3,020				
330	10 \times 7.7			416	20	4,130				
470	8 \times 12			592	12	4,770				
560	10 \times 9.9			706	16	4,700				
820	10 \times 12.6			1,033	10	5,500				
10V (1A)	12.0			47	5 \times 5.7	0.12		94	40	1,270
				56	6.3 \times 5.9	0.10		112	31	2,250
		150	8 \times 6.7	0.10	300	27	2,800			
		330	8 \times 12	0.15	660	14	4,420			
			10 \times 7.7	0.10	660	24	3,770			
		470	10 \times 9.9	0.15	940	18	4,400			
		560	10 \times 12.6	0.15	1,120	12	5,300			
16V (1C)	18.0	22	5 \times 5.7	0.12	70	45	1,210			
		47	6.3 \times 5.9	0.10	150	50	1,650			
		82	8 \times 6.7	0.10	262	30	2,700			
		180	8 \times 12	0.15	576	16	4,360			
			10 \times 7.7	0.10	576	26	3,430			
		220	10 \times 9.9	0.15	704	20	4,200			
		330	10 \times 12.6	0.15	792	14	5,050			
		820	10 \times 12.6	0.12	2,624	18	4,200			

尺寸：直径(ϕ D) \times 长度(L)，(毫米/mm)

标准品一览表

容许纹波电流：毫安/均方根值(mA/rms)，100k 赫兹(Hz)，105 $^{\circ}$ C

额定电压 (V/伏特)	涌浪电压 (V/伏特)	额定静电容量 (μ F/微法拉)	制品尺寸 ϕ D \times L	损失角正切值 (120 Hz, 20 $^{\circ}$ C)	漏电流 (μ A/微安)	等效串联电阻(ESR)	
						毫欧(m Ω)/100k ~ 300k 赫兹(Hz)最大值, 20 $^{\circ}$ C	毫安(mA/rms) 100k Hz, 105 $^{\circ}$ C
20V (1D)	23.0	22	6.3 \times 5.9	0.10	88	50	1,650
		47	8 \times 6.7		188	45	2,000
		82	10 \times 7.7		328	40	2,500
		100	8 \times 12	0.15	400	24	3,320
			10 \times 9.9		400	25	3,700
			10 \times 12.6		600	20	4,320
330	10 \times 12.6	0.12	1,320	26	2,700		
25V (1E)	29.0	6.8	6.3 \times 5.9	0.10	170	80	1,200
		10	8 \times 6.7		125	60	1,500
		22	10 \times 7.7		275	50	2,000
		33	8 \times 12	0.12	413	30	2,980
			10 \times 12.6		700	28	3,800
			10 \times 12.6		1,350	27	2,700
35V (1V)	40.0	39	8 \times 12	0.12	273	31	2,100
		68	10 \times 12.6	0.12	476	28	2,700

产品编码说明

OCV系列	470微法拉	\pm 20%	6.3V	编带	8 ϕ \times 12L	无铅引线与 镀膜铝壳
OCV	471	M	0J	TR	-	0812
系列名	额定静电容量	额定静电容量 容许误差值	额定电压	包装型式	端子型式	制品尺寸
						制品引线 与铝壳 种类

注：如需了解更详细之介绍，请参阅目录第20页“高分子固态产品编码说明”。



OVK 系列

特长 / 用途

- 105°C、5,000小时寿命保证
- 极低等效串联电阻(ESR)，贴片型固态电容器
- 符合RoHS指令



标示颜色: 蓝色

规格表

项 目	性 能				
工作温度范围	-55°C ~ +105°C				
额定静电容量容许误差值	± 20% (120 Hz, 20°C)				
漏电流(20°C)*	供给额定电压2分钟后 参阅标准品一览表				
损失角正切值(120 Hz, 20°C)	参阅标准品一览表				
等效串联电阻 (ESR, 100k ~ 300k Hz, 20°C)	参阅标准品一览表				
耐久性	保证寿命时间	5,000 小时			
	静电容量变化率	≦ 初始值的± 20%			
	损失角正切值	≦ 初始规格值的 150%			
	等效串联电阻(ESR)	≦ 初始规格值的 150%			
	漏电流	≦ 初始规格值			
* 于 105°C 环境中供给额定电压 5,000 小时后, 待制品回复至 20°C 的环境中进行量测时, 需满足上列要求。					
耐湿无负荷特性	保证寿命时间	1,000 小时			
	静电容量变化率	≦ 初始值的± 20%			
	损失角正切值	≦ 初始规格值的 150%			
	等效串联电阻(ESR)	≦ 初始规格值的 150%			
	漏电流	≦ 初始规格值			
* 于 60°C, 湿度 90 ~ 95% 环境中 1,000 小时后, 待制品回复至 20°C 的环境中进行量测时, 需满足上列要求。需经电压补偿方可量测漏电流。					
焊锡耐热性* (请参照第 15 页贴片型焊接条件)	静电容量变化率	≦ 初始值的± 10%			
	损失角正切值	≦ 初始规格值			
	等效串联电阻(ESR)	≦ 初始规格值			
	漏电流	≦ 初始规格值			
纹波电流与频率修正系数	频率(Hz)	120 ≦ 频率 < 1k	1k ≦ 频率 < 10k	10k ≦ 频率 < 100k	100k ≦ 频率 < 500k
	修正系数	0.05	0.3	0.7	1.0

* 如对量测之值有任何疑问, 可进行电压补偿后再行量测。电压补偿方式: 将电容器置于105°C环境中, 持续供给2小时之直流额定电压。

寸法图

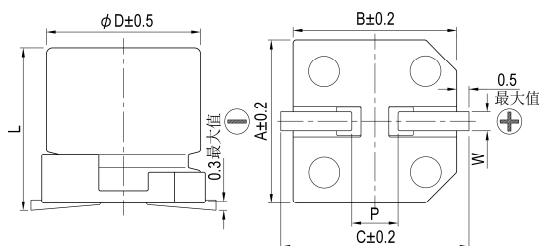

制品各项寸法

单位: 毫米

φD	L	A	B	C	W	P ± 0.2
5	5.7 ± 0.3	5.3	5.3	5.9	0.5 ~ 0.8	1.5
6.3	4.4 ± 0.2	6.6	6.6	7.2	0.5 ~ 0.8	2.0
6.3	7.7 ± 0.3	6.6	6.6	7.2	0.5 ~ 0.8	2.0
6.3	9.5 ± 0.5	6.6	6.6	7.2	0.5 ~ 0.8	2.0
8	6.7 ± 0.3	8.3	8.3	9.0	0.7 ~ 1.1	3.1
8	12.0 ± 0.5	8.3	8.3	9.0	0.7 ~ 1.1	3.1
10	7.7 ± 0.3	10.3	10.3	11.0	0.7 ~ 1.3	4.7
10	9.9 +0.1/-0.3	10.3	10.3	11.0	0.7 ~ 1.3	4.7
10	12.6 +0.1/-0.4	10.3	10.3	11.0	0.7 ~ 1.3	4.7

标示

φD = 5 ~ 6.3

φD = 8 ~ 10

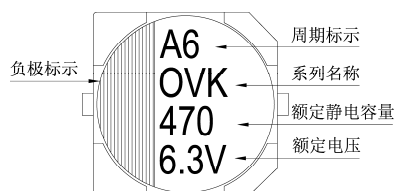
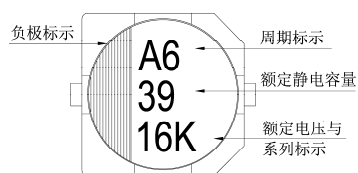

尺寸: 直径(ϕ D) \times 长度(L), (毫米/mm)

标准品一览表

容许纹波电流: 毫安/均方根值(mA/rms), 100k 赫兹(Hz), 105 $^{\circ}$ C

额定电压 (V/伏特)	涌浪电压 (V/伏特)	额定静电容量 (μ F/微法拉)	制品尺寸 ϕ D \times L	损失角正切值 (120 Hz, 20 $^{\circ}$ C)	漏电流 (μ A/微安)	等效串联电阻(ESR)			
						毫欧(m Ω)/100k ~ 300k 赫兹(Hz)最大值, 20 $^{\circ}$ C	额定纹波电流值 毫安(mA/rms) 100k Hz, 105 $^{\circ}$ C		
2.5V (0E)	2.9	120	6.3 \times 4.4	0.12	120	40	1,670		
		220	6.3 \times 5.9		110	25	2,500		
		560	8 \times 6.7		280	23	3,100		
				680	8 \times 12	0.18	340	12	4,770
				1,000	10 \times 7.7	0.12	500	19	4,240
				1,200	10 \times 9.9	0.18	750	13	5,200
				1,500	10 \times 12.6	0.18	750	10	5,500
4V (0G)	4.6	68	5 \times 5.7	0.12	300	30	1,970		
		100	6.3 \times 4.4		160	40	1,670		
		150	5 \times 5.7		120	25	2,200		
			6.3 \times 5.9		120	22	2,570		
		220	8 \times 6.7		176	25	3,020		
		270	8 \times 6.7		216	22	3,220		
		330	6.3 \times 5.9		264	20	2,800		
			8 \times 6.7		264	22	3,220		
		390	6.3 \times 7.7		312	14	3,470		
		470	10 \times 7.7		375	20	4,130		
		560	8 \times 6.7		448	18	3,600		
			8 \times 12		448	12	4,770		
		680	10 \times 7.7		544	20	4,130		
		820	10 \times 9.9		656	13	5,200		
		1,200	10 \times 12.6	960	10	5,500			
6.3V (0J)	7.2	47	5 \times 5.7	0.12	300	30	1,970		
		82	6.3 \times 4.4		207	40	1,670		
			6.3 \times 5.9		103	27	2,400		
		100	5 \times 5.7		126	35	1,380		
			6.3 \times 5.9		126	22	2,800		
		120	6.3 \times 5.9		151	22	2,800		
		150	8 \times 6.7		189	25	3,020		
		220	6.3 \times 5.9		277	20	2,800		
			8 \times 6.7		277	22	3,220		
		270	6.3 \times 7.7		340	14	3,470		
		330	6.3 \times 7.7		416	14	3,470		
			10 \times 7.7		416	20	4,130		
		390	8 \times 6.7		491	22	3,220		
		470	8 \times 12		592	12	4,770		
			10 \times 7.7	592	20	4,130			
		560	10 \times 9.9	706	16	4,700			
		820	10 \times 12.6	1,033	10	5,500			
10V (1A)	12.0	33	5 \times 5.7	0.12	100	40	1,300		
		56	6.3 \times 4.4		224	40	1,670		
			6.3 \times 5.9		112	27	2,300		
		68	5 \times 5.7		136	30	2,100		
			6.3 \times 5.9		136	27	2,300		
		120	6.3 \times 5.9		240	27	2,300		
		150	6.3 \times 7.7		300	21	2,880		
			8 \times 6.7			30	2,760		
			10 \times 7.7			30	3,020		

尺寸: 直径(ϕD) \times 长度(L), (毫米/mm)容许纹波电流: 毫安/均方根值(mA/rms), 100k 赫兹(Hz), 105 $^{\circ}$ C

标准品一览表

额定电压 (V/伏特)	涌浪电压 (V/伏特)	额定静电容量 (μ F/微法拉)	制品尺寸 $\phi D \times L$	损失角正切值 (120 Hz, 20 $^{\circ}$ C)	漏电流 (μ A/微安)	等效串联电阻(ESR)	
						毫欧(m Ω)/100k ~ 300k 赫兹(Hz)最大值, 20 $^{\circ}$ C	额定纹波电流值 毫安(mA/rms) 100k Hz, 105 $^{\circ}$ C
10V (1A)	12.0	270	8 \times 6.7	0.12	540	22	3,200
		330	8 \times 12	0.15	660	14	4,420
			10 \times 7.7	0.12	660	24	3,770
		470	10 \times 9.9		940	18	4,400
		560	10 \times 12.6		1,120	12	5,300
16V (1C)	18.0	22	5 \times 5.7	0.12	100	45	1,100
		33	6.3 \times 4.4		211	40	1,670
		39	5 \times 5.7		125	35	2,000
			68		6.3 \times 5.9	125	30
		218					
		82	6.3 \times 7.7		262	24	2,700
			8 \times 6.7			28	2,800
			6.3 \times 5.9			30	2,200
		100	6.3 \times 7.7		320	24	2,700
			10 \times 7.7			35	2,670
			120			8 \times 6.7	384
		180	10 \times 7.7		576	29	3,430
		270	6.3 \times 9.5		864	11	5,000
		330	10 \times 12.6		1,056	12	5,300
		470					5,300
		820					5,400
1,000	5,400						
20V (1D)	23.0	15	6.3 \times 4.4	0.12	120	45	2,000
		22	6.3 \times 4.4		88	35	2,000
		22	6.3 \times 5.9		88	48	1,300
		47	8 \times 6.7		188	45	1,890
		56	6.3 \times 5.9		224	48	1,300
		68					
		82					
		100					
		120	8 \times 12		480	21	4,000
		270					
		390			14		
470	10 \times 12.6	1,880	20	4,300			
25V (1E)	29.0	10	8 \times 6.7	0.10	125	60	1,500
		47	6.3 \times 5.9	0.12	235	49	1,300
		150	8 \times 12		750	28	2,200
		270	10 \times 12.6		1,350	27	2,700
35V (1V)	40.0	18	6.3 \times 5.9	0.12	126	64	900
		82	8 \times 12		574	29	2,200
		150	10 \times 12.6		1,050	28	2,600

注: 铝壳顶端之表面温度不可大于 105 $^{\circ}$ C, 供给纹波电流于制品所产生的温升需考虑之。

产品编码说明

OVK系列 470微法拉 $\pm 20\%$ 6.3V 编带 10 $\phi \times 7.7L$ 无铅引线与镀膜铝壳

OVK **471** **M** **OJ** **TR** - **1008**

系列名 额定静电容量 容许误差值 额定电压 包装型式 端子型式 制品尺寸 制品引线种类

注: 如需了解更详细介绍, 请参阅目录第20页"高分子固态产品编码说明"。



OCVZ系列

特长 / 用途

- 105°C、2,000小时寿命保证
- 极低等效串联电阻(ESR)并可承受大纹波电流
- 符合RoHS指令



标示颜色: 蓝色

规格表

项 目	性 能				
工作温度范围	-55°C ~ +105°C				
额定静电容量容许误差值	± 20% (120 Hz, 20°C)				
漏电流(20°C)*	供给额定电压2分钟后 参阅标准品一览表				
损失角正切值(120 Hz, 20°C)	参阅标准品一览表				
等效串联电阻 (ESR, 100k ~ 300k Hz, 20°C)	参阅标准品一览表				
耐久性	保证寿命时间	2,000 小时			
	静电容量变化率	≦ 初始值的± 20%			
	损失角正切值	≦ 初始规格值的 150%			
	等效串联电阻(ESR)	≦ 初始规格值的 150%			
	漏电流	≦ 初始规格值			
* 于 105°C 环境中供给额定电压 2,000 小时后, 待制品回复至 20°C 的环境中进行量测时, 需满足上列要求。					
耐湿无负荷特性	保证寿命时间	1,000 小时			
	静电容量变化率	≦ 初始值的± 20%			
	损失角正切值	≦ 初始规格值的 150%			
	等效串联电阻(ESR)	≦ 初始规格值的 150%			
	漏电流	≦ 初始规格值			
* 于 60°C, 湿度 90 ~ 95% 环境中 1,000 小时后, 待制品回复至 20°C 的环境中进行量测时, 需满足上列要求。需经电压补偿方可量测漏电流。					
焊锡耐热性* (请参照第 15 页贴片型焊接条件)	静电容量变化率	≦ 初始值的± 10%			
	损失角正切值	≦ 初始规格值			
	等效串联电阻(ESR)	≦ 初始规格值			
	漏电流	≦ 初始规格值			
纹波电流与频率修正系数	频率(Hz)	120 ≦ 频率 < 1k	1k ≦ 频率 < 10k	10k ≦ 频率 < 100k	100k ≦ 频率 < 500k
	修正系数	0.05	0.3	0.7	1.0

* 如对量测之值有任何疑问, 可进行电压补偿后再行量测。电压补偿方式: 将电容器置于105°C环境中, 持续供给2小时之直流额定电压。

寸法图

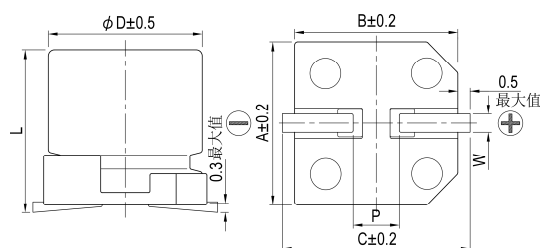

制品各项寸法

单位: 毫米

φD	L	A	B	C	W	P ± 0.2
5	5.7 ± 0.3	5.3	5.3	5.9	0.5 ~ 0.8	1.5
6.3	4.4 ± 0.2	6.6	6.6	7.2	0.5 ~ 0.8	2.0
6.3	5.9 +0.1/-0.3	6.6	6.6	7.2	0.5 ~ 0.8	2.0
6.3	7.7 ± 0.3	6.6	6.6	7.2	0.5 ~ 0.8	2.0
8	6.7 ± 0.3	8.3	8.3	9.0	0.7 ~ 1.1	3.1
8	10.0 ± 0.5	8.3	8.3	9.0	0.7 ~ 1.1	3.1
8	12.0 ± 0.5	8.3	8.3	9.0	0.7 ~ 1.1	3.1
10	7.7 ± 0.3	10.3	10.3	11.0	0.7 ~ 1.3	4.7
10	9.9 +0.1/-0.3	10.3	10.3	11.0	0.7 ~ 1.3	4.7
10	12.6 +0.1/-0.4	10.3	10.3	11.0	0.7 ~ 1.3	4.7

标示

φD = 5 ~ 6.3

φD = 8 ~ 10

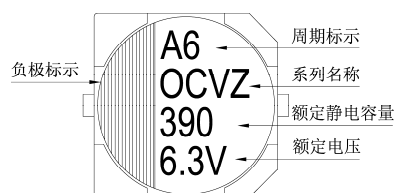
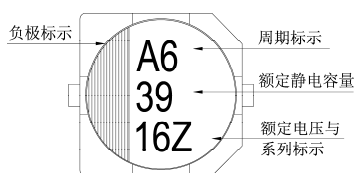

尺寸：直径(ϕ D) \times 长度(L)，(毫米/mm)

标准品一览表

容许纹波电流：毫安/均方根值(mA/rms)，100k 赫兹(Hz)，105 $^{\circ}$ C

额定电压 (V/伏特)	涌浪电压 (V/伏特)	额定静电容量 (μ F/微法拉)	制品尺寸 ϕ D \times L	损失角正切值 (120 Hz, 20 $^{\circ}$ C)	漏电流 (μ A/微安)	等效串联电阻(ESR)	
						毫欧(m Ω)/100k ~ 300k 赫兹(Hz)最大值, 20 $^{\circ}$ C	额定纹波电流值 毫安(mA/rms) 100k Hz, 105 $^{\circ}$ C
2.5V (0E)	2.9	180	5 \times 5.7	0.12	300	19	2,800
		330	6.3 \times 4.4		500	16	3,180
		390	6.3 \times 5.9		300	14	3,160
		560	6.3 \times 5.9		300	16	3,500
			6.3 \times 7.7		420	9	4,200
		680	8 \times 6.7		500	20	3,370
		820	8 \times 12	0.15	500	9	5,380
		1,200	10 \times 7.7	0.12	600	13	4,450
		1,500	8 \times 12	0.15	750	12	5,150
		2,200	10 \times 9.9	0.12	1,100	10	5,500
2,700	10 \times 12.6	0.15	1,350	9	5,600		
4V (0G)	4.6	150	5 \times 5.7	0.12	300	20	2,730
		270	6.3 \times 5.9			15	3,160
		330	6.3 \times 5.9			15	3,160
		390	6.3 \times 7.7		468	9	4,200
		560	8 \times 6.7	500	22	3,220	
			8 \times 12	0.15	500	9	5,380
		1,000	10 \times 7.7	0.12	800	14	4,300
		1,200	8 \times 12	0.15	960	12	4,700
			10 \times 9.9	0.12	960	10	5,500
		1,500	8 \times 12	0.15	1,200	12	4,700
			10 \times 9.9	0.12	1,200	10	5,500
		1,800	10 \times 9.9		1,440	10	5,500
10 \times 12.6	1,440		9	5,600			
2,200	10 \times 12.6	0.15	1,760	9	5,700		
6.3V (0J)	7.2	120	5 \times 5.7	0.12	300	21	2,660
		220	6.3 \times 4.4		500	18	3,000
			6.3 \times 5.9		300	15	3,160
		330	6.3 \times 5.9		415	17	3,390
			6.3 \times 7.7		623	9	4,200
		390	8 \times 6.7		491	22	3,220
		820	8 \times 12	0.15	1,033	13	4,700
			10 \times 7.7	1,033	14	4,300	
		1,200	10 \times 9.9	0.12	1,512	12	5,025
		1,500	10 \times 9.9	0.15	1,890	12	5,025
10 \times 12.6	1,890		10		5,560		
1,800	10 \times 12.6	0.15	2,268	11	5,200		
10V (1A)	12.0	68	5 \times 5.7	0.12	300	23	2,540
		120	6.3 \times 5.9		300	22	2,600
		150	6.3 \times 7.7		450	15	3,400
		220	8 \times 6.7		440	22	3,220
		270	8 \times 6.7		500	22	3,220
		390	8 \times 10		780	17	4,000
		470	10 \times 7.7		940	19	3,800
		680	10 \times 9.9		1,056	13	4,820

尺寸：直径(ϕ D) \times 长度(L)，(毫米/mm)容许纹波电流：毫安/均方根值(mA/rms)，100k 赫兹(Hz)，105 $^{\circ}$ C

标准品一览表

额定电压 (V/伏特)	涌浪电压 (V/伏特)	额定静电容量 (μ F/微法拉)	制品尺寸 ϕ D \times L	损失角正切值 (120 Hz, 20 $^{\circ}$ C)	漏电流 (μ A/微安)	等效串联电阻(ESR)						
						毫欧(m Ω)/100k ~ 300k 赫兹(Hz)最大值, 20 $^{\circ}$ C	毫安(mA/rms) 100k Hz, 105 $^{\circ}$ C					
16V (1C)	18.0	39	5 \times 5.7	0.12	300	27	2,350					
			6.3 \times 5.9					24	2,460			
		68	6.3 \times 5.9							25	2,440	
		82	6.3 \times 7.7		262	24	2,700					
			100					6.3 \times 5.9	320	24	2,490	
		6.3 \times 7.7			2,700							
		120				8 \times 6.7	384	24				3,010
		150	8 \times 10		500	22	3,220					
		180						576	18	3,890		
		220	8 \times 10		704	18	3,890					
			10 \times 7.7					704	22	3,450		
		270	8 \times 12		864	12	4,850					
		330	10 \times 9.9		0.12	1,056	16	4,350				
									0.15	1,056	12	5,300
					470	10 \times 12.6	0.15	1,504	10	6,100		
820	0.12			2,624							12	5,400
20V(1D)	23.0	120	6.3 \times 5.9	0.12	480	25	3,200					
			390					8 \times 12	1,560	14	4,950	
			560					10 \times 9.9	2,240	18	4,100	
								10 \times 12.6	2,240	12	5,600	
25V(1E)	29.0	56	6.3 \times 5.9	0.12	280	30	2,800					
			180					8 \times 12	900	16	4,650	
			220					10 \times 9.9	1,100	20	3,800	
			330					10 \times 12.6	1,650	14	5,000	
35V(1V)	40.0	22	6.3 \times 5.9	0.12	154	35	2,600					
			82					8 \times 12	574	20	4,000	
			120					10 \times 12.6	840	18	4,400	

产品编码说明

OCVZ系列 820微法拉 \pm 20% 6.3V 编带 10 ϕ \times 7.7L 无铅引线与镀膜铝壳

OVZ **821** **M** **OJ** **TR** - **1008**

系列名 额定静电容量 额定静电容量容许误差值 额定电压 包装型式 端子型式 制品尺寸 制品引线种类

注：如需了解更详细介绍，请参阅目录第20页“高分子固态产品编码说明”。



OVH 系列

特长 / 用途

- 105℃、2,000 小时寿命保证
- 极低等效串联电阻(ESR)，贴片型固态电容器
- 符合 RoHS 指令



标示颜色：蓝色

规格表

项 目	性 能				
工作温度范围	-55℃ ~ +105℃				
额定静电容量容许误差值	± 20% (120 Hz, 20℃)				
漏电流(20℃)*	供给额定电压2分钟后 参阅标准品一览表				
损失角正切值(120 Hz, 20℃)	参阅标准品一览表				
等效串联电阻 (ESR, 100k ~ 300k Hz, 20℃)	参阅标准品一览表				
耐久性	保证寿命时间	2,000 小时			
	静电容量变化率	≦ 初始值的± 20%			
	损失角正切值	≦ 初始规格值的 150%			
	等效串联电阻(ESR)	≦ 初始规格值的 150%			
	漏电流	≦ 初始规格值			
* 于 105℃ 环境中供给额定电压 2,000 小时后，待制品回复至 20℃ 的环境中进行量测时，需满足上列要求。					
耐湿无负荷特性	保证寿命时间	1,000 小时			
	静电容量变化率	≦ 初始值的± 20%			
	损失角正切值	≦ 初始规格值的 150%			
	等效串联电阻(ESR)	≦ 初始规格值的 150%			
	漏电流	≦ 初始规格值			
* 于 60℃，湿度 90 ~ 95% 环境中 1,000 小时后，待制品回复至 20℃ 的环境中进行量测时，需满足上列要求。需经电压补偿方可量测漏电流。					
焊锡耐热性* (请参照第 15 页贴片型焊接条件)	静电容量变化率	≦ 初始值的± 10%			
	损失角正切值	≦ 初始规格值			
	等效串联电阻(ESR)	≦ 初始规格值			
	漏电流	≦ 初始规格值			
纹波电流与频率修正系数	频率(Hz)	120 ≦ 频率 < 1k	1k ≦ 频率 < 10k	10k ≦ 频率 < 100k	100k ≦ 频率 < 500k
	修正系数	0.05	0.3	0.7	1.0

* 如对量测之值有任何疑问，可进行电压补偿后再行量测。电压补偿方式：将电容器置于105℃环境中，持续供给2小时之直流额定电压。

寸法图

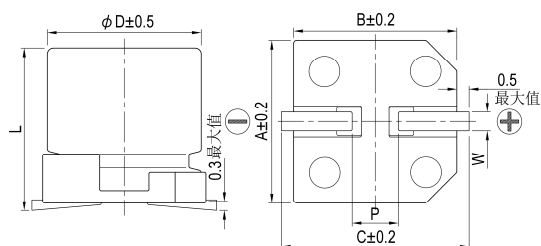

制品各项寸法

单位：毫米

φD	L	A	B	C	W	P ± 0.2
5	5.8 ± 0.3	5.3	5.3	5.9	0.5 ~ 0.8	1.5
6.3	4.4 ± 0.2	6.6	6.6	7.2	0.5 ~ 0.8	2.0
6.3	5.9 + 0.1 / -0.3	6.6	6.6	7.2	0.5 ~ 0.8	2.0
6.3	9.5 ± 0.5	6.6	6.6	7.2	0.5 ~ 0.8	2.0
8	6.7 ± 0.3	8.3	8.3	9.0	0.7 ~ 1.1	3.1
10	7.7 ± 0.3	10.3	10.3	11.0	0.7 ~ 1.3	4.7
10	9.9 + 0.1 / -0.3	10.3	10.3	11.0	0.7 ~ 1.3	4.7

标示

φD = 5 ~ 6.3

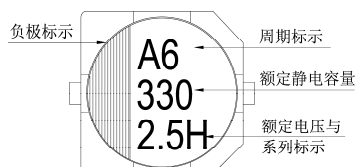

φD = 8 ~ 10

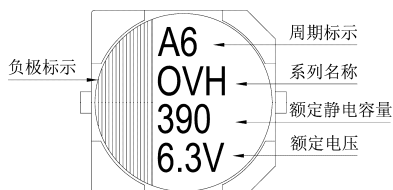

尺寸: 直径(ϕ D) \times 长度(L), (毫米/mm)容许纹波电流: 毫安/均方根值(mA/rms), 100k 赫兹(Hz), 105 $^{\circ}$ C

标准品一览表

额定电压 (V/伏特)	涌浪电压 (V/伏特)	额定静电容量 (μ F/微法拉)	制品尺寸 ϕ D \times L	损失角正切值 (120 Hz, 20 $^{\circ}$ C)	漏电流 (μ A/微安)	等效串联电阻(ESR)	额定纹波电流值
						毫欧(m Ω)/100k ~ 300k 赫兹(Hz)最大值, 20 $^{\circ}$ C	毫安(mA/rms) 100k Hz, 105 $^{\circ}$ C
2V (0D)	2.3	1,200	6.3 \times 5.9	0.12	500	8	5,230
2.5V (0E)	2.9	270	5 \times 5.8	0.12	500	10	3,860
		330	5 \times 5.8			10	3,860
			6.3 \times 4.4			14	3,180
		390	5 \times 5.8			700	3,860
			6.3 \times 5.9		293	10	3,900
		560	6.3 \times 5.9		700	3,900	
			8 \times 6.7		420	9	4,200
			680		8 \times 6.7	510	4,500
			1,200		10 \times 7.7	900	5,000
		2,200	10 \times 9.9		1,650	8	6,000
4V (0G)	4.6	330	6.3 \times 5.9	0.12	396	10	3,900
		470	8 \times 6.7		564	9	4,500
		560	8 \times 6.7		894	9	4,500
		1,000	10 \times 7.7		1,200	8	5,000
		1,800	10 \times 9.9		2,160	8	6,000
6.3V (0J)	7.2	150	5 \times 5.8	0.12	500	12	3,520
		180	5 \times 5.8			15	3,150
		220	5 \times 5.8			15	3,150
			6.3 \times 4.4		10	3,180	
		330	6.3 \times 5.9		416	10	3,900
			8 \times 6.7		624	9	4,500
		390	8 \times 6.7		737	9	4,500
		820	10 \times 7.7		1,550	8	5,000
		1,500	10 \times 9.9		2,835	8	6,000
10V (1A)	12.0	220	6.3 \times 5.9	0.12	500	20	2,700
16V (1C)	18.0	180	6.3 \times 9.5	0.12	576	11	4,460

产品编码说明

OVH系列 820微法拉 \pm 20% 6.3V 编带 10 ϕ \times 7.7L 无铅引线与镀膜铝壳

OVH **821** **M** **OJ** **TR** - **1008**

系列名 额定静电容量 额定静电容量容许误差值 额定电压 包装型式 端子型式 制品尺寸 制品引线及铝壳种类

注: 如需了解更详细之介绍, 请参阅目录第20页“高分子固态产品编码说明”。



OCVU 系列

特长 / 用途

- 125℃、1000 ~ 2,000小时寿命保证
- 极低等效串联电阻(ESR)，贴片型固态电容器
- 符合RoHS指令



标示颜色：蓝色

规格表

项 目	性 能				
工作温度范围	-55℃ ~ +125℃				
额定静电容量容许误差值	±20% (120 Hz, 20℃)				
漏电流(20℃)*	供给额定电压2分钟后 参阅标准品一览表				
损失角正切值(120 Hz, 20℃)	参阅标准品一览表				
等效串联电阻 (ESR, 100k ~ 300k Hz, 20℃)	参阅标准品一览表				
耐久性	保证寿命时间	2.5 ~ 4V: 1,000小时 6.3 ~ 16V: 2,000小时			
	静电容量变化率	≦初始值的±20%			
	损失角正切值	≦初始规格值的200%			
	等效串联电阻(ESR)	≦初始规格值的200%			
	漏电流	≦初始规格值			
* 于125℃环境中供给额定电压1,000/2,000小时后，待制品回复至20℃的环境中进行量测时，需满足上列要求。					
耐湿无负荷特性	保证寿命时间	1,000小时			
	静电容量变化率	≦初始值的±20%			
	损失角正切值	≦初始规格值的150%			
	等效串联电阻(ESR)	≦初始规格值的150%			
	漏电流	≦初始规格值			
* 于60℃，湿度90~95%环境中1,000小时后，待制品回复至20℃的环境中进行量测时，需满足上列要求。需经电压补偿方可量测漏电流。					
焊锡耐热性* (请参照第15页贴片型焊接条件)	静电容量变化率	≦初始值的±10%			
	损失角正切值	≦初始规格值			
	等效串联电阻(ESR)	≦初始规格值			
	漏电流	≦初始规格值			
纹波电流与频率修正系数	频率(Hz)	120 ≦ 频率 < 1k	1k ≦ 频率 < 10k	10k ≦ 频率 < 100k	100k ≦ 频率 < 500k
	修正系数	0.05	0.3	0.7	1.0

* 如对量测之值有任何疑问，可进行电压补偿后再行量测。电压补偿方式：将电容器置于105℃环境中，持续供给2小时之直流额定电压。

寸法图

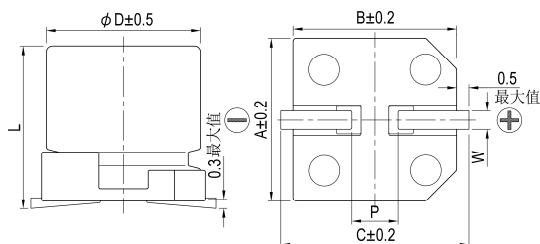

制品各项寸法

单位：毫米

φD	L	A	B	C	W	P ± 0.2
8	12.0 ± 0.5	8.3	8.3	9.0	0.7 ~ 1.1	3.1
10	9.9 +0.1/-0.3	10.3	10.3	11.0	0.7 ~ 1.3	4.7
10	12.6 +0.1/-0.4	10.3	10.3	11.0	0.7 ~ 1.3	4.7

标示

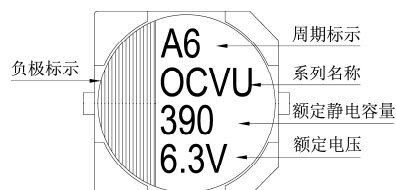

尺寸：直径(ϕ D) \times 长度(L)，(毫米/mm)

容许纹波电流：毫安/均方根值(mA/rms)，100k 赫兹(Hz)

标准品一览表

额定电压 (V/伏特)	涌浪电压 (V/伏特)	额定静电容量 (μ F/微法拉)	制品尺寸 ϕ D \times L	损失角正切值 (120 Hz, 20 $^{\circ}$ C)	漏电流 (μ A/微安)	等效串联电阻(ESR) 毫欧(m Ω)/100k ~ 300k 赫兹(Hz)最大值, 20 $^{\circ}$ C	额定纹波电流值	
							T \leq 105 $^{\circ}$ C	105 $^{\circ}$ C < T \leq 125 $^{\circ}$ C
2.5V (0E)	2.9	680	8 \times 12	0.18	340	13	4,520	1,430
		1,000	10 \times 9.9		500		5,200	1,645
		1,500	10 \times 12.6		750		5,440	1,721
4V (0G)	4.6	560	8 \times 12	0.18	448	13	4,520	1,430
		820	10 \times 9.9		656	13	5,200	1,645
		1,200	10 \times 12.6		960	12	5,440	1,721
6.3V (0J)	7.2	470	8 \times 12	0.15	592	15	4,210	1,332
		560	10 \times 9.9		706	16	4,700	1,487
		820	10 \times 12.6		1,033	12	5,440	1,721
10V (1A)	12.0	330	8 \times 12	0.15	660	17	3,950	1,250
		470	10 \times 9.9		940	18	4,400	1,392
		560	10 \times 12.6		1,120	13	5,230	1,655
16V (1C)	18.0	180	8 \times 12	0.15	576	20	3,640	1,151
		220	10 \times 9.9		704	20	4,200	1,330
		330	10 \times 12.6		1,056	16	4,720	1,493

产品编码说明

OCVU系列 470微法拉 \pm 20% 6.3V 编带 8 ϕ \times 12L 无铅引线与镀膜铝壳

OVU **471** **M** **0J** **TR** - **0812**

系列名 额定静电容量 额定静电容量容许误差值 额定电压 包装型式 端子型式 制品尺寸 制品引线及铝壳种类

注：如需了解更详细介绍，请参阅目录第20页“高分子固态产品编码说明”。



OVA 系列

特长 / 用途

- 105°C、15,000小时寿命保证
- 极低等效串联电阻(ESR)，贴片型固态电容器
- 符合RoHS指令



标示颜色：蓝色

规格表

项 目	性 能				
工作温度范围	-55°C ~ +105°C				
额定静电容量容许误差值	± 20% (120 Hz, 20°C)				
漏电流(20°C)*	供给额定电压2分钟后 参阅标准品一览表				
损失角正切值(120 Hz, 20°C)	参阅标准品一览表				
等效串联电阻 (ESR, 100k ~ 300k Hz, 20°C)	参阅标准品一览表				
耐久性	保证寿命时间	15,000小时 6.3φ × 4.4L: 3,000小时			
	静电容量变化率	≦ 初始值的± 20%			
	损失角正切值	≦ 初始规格值的 150%			
	等效串联电阻(ESR)	≦ 初始规格值的 150%			
	漏电流	≦ 初始规格值			
* 于 105°C 环境中供给额定电压 15,000 小时后，待制品回复至 20°C 的环境中进行量测时，需满足上列要求。					
耐湿无负荷特性	保证寿命时间	1,000 小时			
	静电容量变化率	≦ 初始值的± 20%			
	损失角正切值	≦ 初始规格值的 150%			
	等效串联电阻(ESR)	≦ 初始规格值的 150%			
	漏电流	≦ 初始规格值			
* 于 60°C，湿度 90 ~ 95% 环境中 1,000 小时后，待制品回复至 20°C 的环境中进行量测时，需满足上列要求。需经电压补偿方可量测漏电流。					
焊锡耐热性*(请参照第 15 页贴片型焊接条件)	静电容量变化率	≦ 初始值的± 10%			
	损失角正切值	≦ 初始规格值			
	等效串联电阻(ESR)	≦ 初始规格值			
	漏电流	≦ 初始规格值			
纹波电流与频率修正系数	频率(Hz)	120 ≦ 频率 < 1k	1k ≦ 频率 < 10k	10k ≦ 频率 < 100k	100k ≦ 频率 < 500k
	修正系数	0.05	0.3	0.7	1.0

* 如对量测之值有任何疑问，可进行电压补偿后再行量测。电压补偿方式：将电容器置于105°C环境中，持续供给2小时之直流额定电压。

寸法图

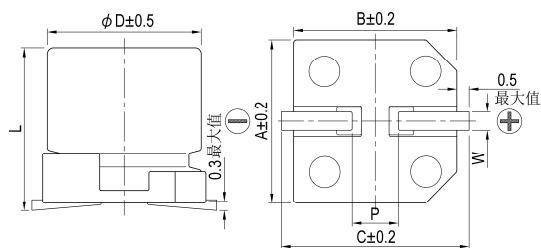

制品各项寸法

单位：毫米

φD	L	A	B	C	W	P ± 0.2
5	5.8 ± 0.3	5.3	5.3	5.9	0.5 ~ 0.8	1.5
6.3	4.4 ± 0.2	6.6	6.6	7.2	0.5 ~ 0.8	2.0
6.3	5.8 ± 0.3	6.6	6.6	7.2	0.5 ~ 0.8	2.0
8	6.7 ± 0.3	8.3	8.3	9.0	0.7 ~ 1.1	3.1
8	12.0 ± 0.5	8.3	8.3	9.0	0.7 ~ 1.1	3.1
10	7.7 ± 0.3	10.3	10.3	11.0	0.7 ~ 1.3	4.7
10	12.6 + 0.1/-0.4	10.3	10.3	11.0	0.7 ~ 1.3	4.7

标示

φD = 5 ~ 6.3

φD = 8 ~ 10

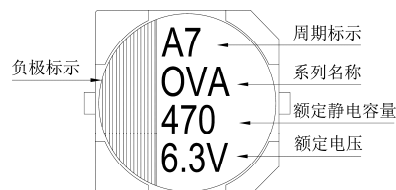
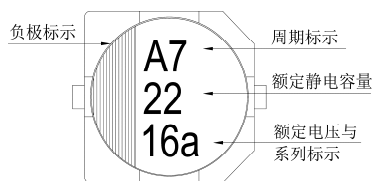

尺寸：直径(ϕ D) \times 长度(L)，(毫米/mm)

标准品一览表

容许纹波电流：毫安/均方根值(mA/rms)，100k 赫兹(Hz)，105 $^{\circ}$ C

额定电压 (V/伏特)	涌浪电压 (V/伏特)	额定静电容量 (μ F/微法拉)	制品尺寸 ϕ D \times L	损失角正切值 (120 Hz, 20 $^{\circ}$ C)	漏电流 (μ A/微安)	等效串联电阻(ESR)	
						毫欧(m Ω)/100k ~ 300k 赫兹(Hz)最大值, 20 $^{\circ}$ C	额定纹波电流值 毫安(mA/rms) 100k Hz, 105 $^{\circ}$ C
2.5V (0E)	2.9	220	6.3 \times 5.8	0.12	110	25	2,500
		560	8 \times 6.7		280	23	3,100
		680	8 \times 12		340	12	4,770
		1,000	10 \times 7.7		500	19	4,240
		1,500	10 \times 12.6		750	10	5,500
4V (0G)	4.6	100	6.3 \times 5.8	0.12	80	26	2,450
		120	6.3 \times 4.4		240	38	1,710
		150	5 \times 5.8		120	30	1,490
			6.3 \times 5.8		120	26	2,450
		220	8 \times 6.7		176	25	3,020
		330	8 \times 6.7		264	25	3,020
		470	10 \times 7.7		376	20	4,130
		560	8 \times 12		448	12	4,770
		680	10 \times 7.7		544	20	4,130
		820	10 \times 12.6		656	10	5,500
1,200	10 \times 12.6	960	10	5,500			
6.3V (0J)	7.2	47	5 \times 5.8	0.12	59.2	35	1,380
		68	6.3 \times 5.8		85.6	27	2,400
		82	6.3 \times 4.4		258	40	1,670
			6.3 \times 5.8		103	27	2,400
		100	5 \times 5.8		126	35	1,380
			6.3 \times 4.4		315	40	1,670
			6.3 \times 5.8		126	27	2,400
		120	6.3 \times 5.8		151	27	2,400
		150	8 \times 6.7		189	25	3,020
		220	8 \times 6.7		277	25	3,020
		330	10 \times 7.7		416	20	4,130
		390	8 \times 12		491	12	4,770
		470	8 \times 12		592	12	4,770
			10 \times 7.7		592	20	4,130
		680	10 \times 12.6		857	10	5,500
820	10 \times 12.6	1,033	10	5,500			
10V (1A)	12.0	33	5 \times 5.8	0.12	66	40	1,270
		47	5 \times 5.8		94	40	1,270
			6.3 \times 4.4		235	41	1,560
			6.3 \times 5.8		94	31	2,250
		56	6.3 \times 5.8		112	31	2,250
		120	8 \times 6.7		240	27	2,800
		150	8 \times 6.7		300	27	2,800
		270	8 \times 12		540	14	4,420
			10 \times 7.7		540	24	3,770
		330	8 \times 12		660	14	4,420
			10 \times 7.7		660	24	3,770
		470	10 \times 12.6		940	12	5,300
		560	10 \times 12.6		1,120	12	5,300

尺寸：直径(ϕ D) \times 长度(L)，(毫米/mm)容许纹波电流：毫安/均方根值(mA/rms)，100k 赫兹(Hz)，105 $^{\circ}$ C

标准品一览表

额定电压 (V/伏特)	涌浪电压 (V/伏特)	额定静电容量 (μ F/微法拉)	制品尺寸 ϕ D \times L	损失角正切值 (120 Hz, 20 $^{\circ}$ C)	漏电流 (μ A/微安)	等效串联电阻(ESR)	额定纹波电流值
						毫欧(m Ω)/100k ~ 300k 赫兹(Hz)最大值, 20 $^{\circ}$ C	毫安(mA/rms) 100k Hz, 105 $^{\circ}$ C
16V (1C)	18.0	22	5 \times 5.8	0.12	70	45	1,210
			6.3 \times 4.4		176	45	1,490
		33	6.3 \times 5.8		106	37	2,050
			6.3 \times 5.8		125	37	2,050
		82	8 \times 6.7		262	30	2,700
			150		10 \times 7.7	480	26
		180			8 \times 12	576	16
			10 \times 7.7		576	26	3,430
		220	10 \times 12.6		704	14	5,050
		330	10 \times 12.6		792	14	5,050
20V (1D)	23.0	15	6.3 \times 4.4	0.12	150	57	1,300
		22	6.3 \times 5.8		88	50	1,650
		39	8 \times 6.7		156	45	2,000
		47	8 \times 6.7		188	45	2,000
		82	10 \times 7.7		328	40	2,500
		150	10 \times 12.6		600	20	4,320
25V (1E)	29.0	10	6.3 \times 5.8	0.12	125	65	1,500
		22	8 \times 6.7		275	50	1,800
		39	10 \times 7.7		488	45	2,100

产品编码说明

OVA系列 470微法拉 \pm 20% 6.3V 编带 $8\phi \times 12L$ 无铅引线与镀膜铝壳

OVA **471** **M** **0J** **TR** - **0812**

系列名 额定静电容量 额定静电容量容许误差值 额定电压 包装型式 端子型式 制品尺寸 制品引线种类

注：如需了解更详细介绍，请参阅目录第20页“高分子固态产品编码说明”。



OVB 系列

特长 / 用途

- 105°C、20,000小时寿命保证
- 极低等效串联电阻(ESR)并可承受大纹波电流
- 符合RoHS指令



标示颜色: 蓝色

规格表

项 目	性 能				
工作温度范围	-55°C ~ +105°C				
额定静电容量容许误差值	±20% (120 Hz, 20°C)				
漏电流(20°C)*	供给额定电压2分钟后 参阅标准品一览表				
损失角正切值(120 Hz, 20°C)	参阅标准品一览表				
等效串联电阻 (ESR, 100k ~ 300k Hz, 20°C)	参阅标准品一览表				
耐久性	保证寿命时间	15,000小时			
	静电容量变化率	≦初始值的±20%			
	损失角正切值	≦初始规格值的150%			
	等效串联电阻(ESR)	≦初始规格值的150%			
	漏电流	≦初始规格值			
* 于 105°C 环境中供给额定电压 15,000 小时后, 待制品回复至 20°C 的环境中进行量测时, 需满足上列要求。					
耐湿无负荷特性	保证寿命时间	1,000 小时			
	静电容量变化率	≦初始值的±20%			
	损失角正切值	≦初始规格值的150%			
	等效串联电阻(ESR)	≦初始规格值的150%			
	漏电流	≦初始规格值			
* 于 60°C, 湿度 90 ~ 95% 环境中 1,000 小时后, 待制品回复至 20°C 的环境中进行量测时, 需满足上列要求。需经电压补偿方可量测漏电流。					
焊锡耐热性*(请参照第 15 页贴片型焊接条件)	静电容量变化率	≦初始值的±10%			
	损失角正切值	≦初始规格值			
	等效串联电阻(ESR)	≦初始规格值			
	漏电流	≦初始规格值			
纹波电流与频率修正系数	频率(Hz)	120 ≦ 频率 < 1k	1k ≦ 频率 < 10k	10k ≦ 频率 < 100k	100k ≦ 频率 < 500k
	修正系数	0.05	0.3	0.7	1.0

* 如对量测之值有任何疑问, 可进行电压补偿后再行量测。电压补偿方式: 将电容器置于105°C环境中, 持续供给2小时之直流额定电压。

寸法图

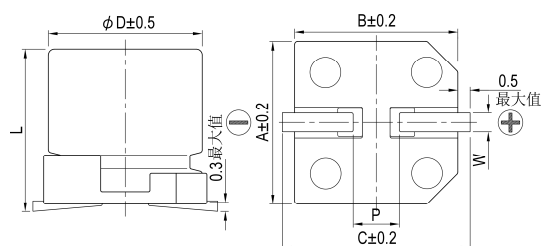

制品各项寸法

单位: 毫米

φD	L	A	B	C	W	P ± 0.2
5	5.8 ± 0.3	5.3	5.3	5.9	0.5 ~ 0.8	1.5
6.3	5.8 ± 0.3	6.6	6.6	7.2	0.5 ~ 0.8	2.0
6.3	6.4 +0.1/-0.4	6.6	6.6	7.2	0.5 ~ 0.8	2.0
8	6.7 ± 0.3	8.3	8.3	9.0	0.7 ~ 1.1	3.1
8	10.0 ± 0.5	8.3	8.3	9.0	0.7 ~ 1.1	3.1
8	12.0 ± 0.5	8.3	8.3	9.0	0.7 ~ 1.1	3.1
10	10.0 ± 0.5	10.3	10.3	11.0	0.7 ~ 1.3	4.7
10	12.6 +0.1/-0.4	10.3	10.3	11.0	0.7 ~ 1.3	4.7

标示

φD = 5 ~ 6.3

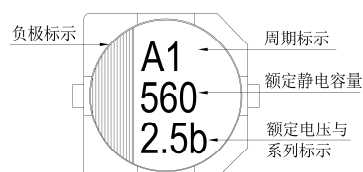

φD = 8 ~ 10

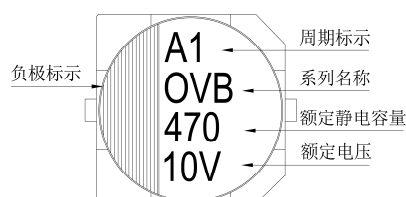



标准品一览表

尺寸：直径(ϕD) \times 长度(L)，(毫米/mm)

容许纹波电流：毫安/均方根值(mA/rms)，100k 赫兹(Hz)，105℃

额定电压 (V/伏特)	涌浪电压 (V/伏特)	额定静电容量 (μ F/微法拉)	制品尺寸 $\phi D \times L$	损失角正切值 (120 Hz, 20℃)	漏电流 (μ A/微安)	等效串联电阻(ESR)		
						毫欧(m Ω)/100k ~ 300k 赫兹(Hz)最大值, 20℃	毫安(mA/rms) 100k Hz, 105℃	
2.5V(0E)	2.9	560	6.3 \times 6.4	0.12	300	16	3,500	
4V (0G)	4.6	180	5 \times 5.8	0.12	120	25	2,300	
		390	6.3 \times 5.8		312	24	2,700	
		1,200	8 \times 10		960	15	5,400	
		2,700	10 \times 12.6		2,160	11	5,600	
6.3V (0J)	7.2	330	8 \times 6.7	0.12	415	14	3,900	
			6.3 \times 6.4		415	15	3,390	
		680	8 \times 10		856	12	4,600	
		1,000	8 \times 12		1,260	11	4,800	
10V(1A)	12.0	1,800	10 \times 12.6	0.12	2,268	10	5,500	
			120		6.3 \times 5.8	240	30	2,700
			150		8 \times 6.7	300	21	2,880
			470		8 \times 10	940	17	3,800
			820		10 \times 10	1,640	15	4,300
16V(1C)	18.4	1,200	10 \times 12.6	0.12	2,400	13	4,800	
			100		6.3 \times 6.4	300	24	2,490
			270		8 \times 10	864	20	3,600
			390		8 \times 12	1,248	18	3,900
			470		10 \times 10	1,504	16	4,200
20V(1D)	23.0	680	10 \times 12.6	0.12	2,176	14	4,700	
			27		6.3 \times 5.8	108	60	1,400
			39		8 \times 6.7	156	45	2,000
			100		8 \times 12	400	22	3,200
25V(1E)	29.0	180	10 \times 12.6	0.12	720	20	4,300	
			12		6.3 \times 5.8	100	70	1,200
			33		8 \times 10	165	50	2,000
			56		10 \times 10	280	45	2,200
		82	10 \times 12.6		410	30	3,800	

产品编码说明

OVB系列 100微法拉 $\pm 20\%$ 16V 编带 6.3 ϕ \times 6.4L 无铅引线与
 镀膜铝壳
OVB **101** **M** **1C** **TR** - **0607**
 系列名 额定静电容量 额定静电容量
容许误差值 额定电压 包装型式 端子型式 制品尺寸 制品引线
与铝壳
种类

注：如需了解更详细之介绍，请参阅目录第20页“高分子固态产品编码说明”。



OVE 系列

特长 / 用途

- 105°C、15,000小时寿命保证
- 极低等效串联电阻(ESR)并可承受大纹波电流
- 符合RoHS指令



标示颜色: 蓝色

规格表

项 目	性 能				
工作温度范围	-55°C ~ +105°C				
额定静电容量容许误差值	± 20% (120 Hz, 20°C)				
漏电流(20°C)*	供给额定电压2分钟后 参阅标准品一览表				
损失角正切值(120 Hz, 20°C)	参阅标准品一览表				
等效串联电阻 (ESR, 100k ~ 300k Hz, 20°C)	参阅标准品一览表				
耐久性	保证寿命时间	15,000小时			
	静电容量变化率	≦ 初始值的± 20%			
	损失角正切值	≦ 初始规格值的 150%			
	等效串联电阻(ESR)	≦ 初始规格值的 150%			
	漏电流	≦ 初始规格值			
* 于 105°C 环境中供给额定电压 15,000 小时后, 待制品回复至 20°C 的环境中进行量测时, 需满足上列要求。					
耐湿无负荷特性	保证寿命时间	1,000 小时			
	静电容量变化率	≦ 初始值的± 20%			
	损失角正切值	≦ 初始规格值的 150%			
	等效串联电阻(ESR)	≦ 初始规格值的 150%			
	漏电流	≦ 初始规格值			
* 于 60°C, 湿度 90 ~ 95% 环境中 1,000 小时后, 待制品回复至 20°C 的环境中进行量测时, 需满足上列要求。需经电压补偿方可量测漏电流。					
焊锡耐热性*(请参照第 15 页贴片型焊接条件)	静电容量变化率	≦ 初始值的± 10%			
	损失角正切值	≦ 初始规格值			
	等效串联电阻(ESR)	≦ 初始规格值			
	漏电流	≦ 初始规格值			
纹波电流与频率修正系数	频率(Hz)	120 ≦ 频率 < 1k	1k ≦ 频率 < 10k	10k ≦ 频率 < 100k	100k ≦ 频率 < 500k
	修正系数	0.05	0.3	0.7	1.0

* 如对量测之值有任何疑问, 可进行电压补偿后再行量测。电压补偿方式: 将电容器置于105°C环境中, 持续供给2小时之直流额定电压。

寸法图

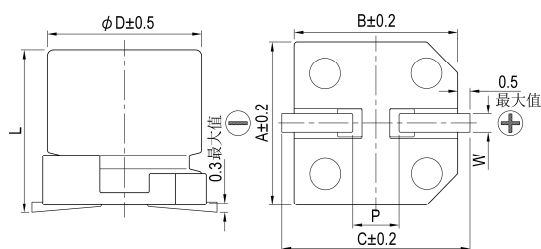

制品各项寸法

单位: 毫米

φD	L	A	B	C	W	P ± 0.2
5	5.8 ± 0.3	5.3	5.3	5.9	0.5 ~ 0.8	1.5
6.3	5.8 ± 0.3	6.6	6.6	7.2	0.5 ~ 0.8	2.0
6.3	7.7 ± 0.3	6.6	6.6	7.2	0.5 ~ 0.8	2.0
8	6.7 ± 0.3	8.3	8.3	9.0	0.7 ~ 1.1	3.1
8	7.7 ± 0.3	8.3	8.3	9.0	0.7 ~ 1.1	3.1
8	10.0 ± 0.5	8.3	8.3	9.0	0.7 ~ 1.1	3.1
8	12.0 ± 0.5	8.3	8.3	9.0	0.7 ~ 1.1	3.1
10	7.7 ± 0.3	10.3	10.3	11.0	0.7 ~ 1.3	4.7
10	10.0 ± 0.5	10.3	10.3	11.0	0.7 ~ 1.3	4.7
10	12.6 +0.1/-0.4	10.3	10.3	11.0	0.7 ~ 1.3	4.7

标示

φD = 5 ~ 6.3

φD = 8 ~ 10

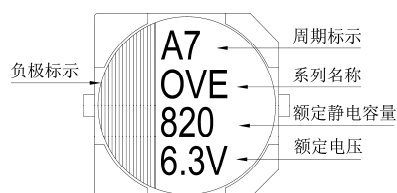
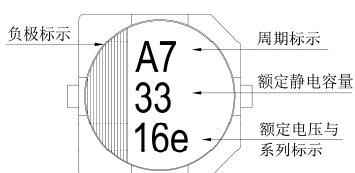

尺寸: 直径(ϕ D) \times 长度(L), (毫米/mm)

标准品一览表

容许纹波电流: 毫安/均方根值(mA/rms), 100k 赫兹(Hz), 105 $^{\circ}$ C

额定电压 (V/伏特)	涌浪电压 (V/伏特)	额定静电容量 (μ F/微法拉)	制品尺寸 ϕ D \times L	损失角正切值 (120 Hz, 20 $^{\circ}$ C)	漏电流 (μ A/微安)	等效串联电阻(ESR)		额定纹波电流值
						毫欧(m Ω)/100k ~ 300k 赫兹(Hz)最大值, 20 $^{\circ}$ C	毫安(mA/rms) 100k Hz, 105 $^{\circ}$ C	
2.5V (0E)	2.9	180	5 \times 5.8	0.12	90	21	2,670	
		390	6.3 \times 5.8		195	15	3,160	
		470	6.3 \times 7.7		235	13	3,600	
		560	6.3 \times 7.7		280		3,600	
		680	8 \times 6.7		280		4,100	
			8 \times 6.7		340		4,100	
		820	8 \times 7.7		410		12	4,260
			8 \times 12		410		9	5,400
		1,200	10 \times 7.7		600	13	4,450	
		1,500	8 \times 10		750	10	5,220	
			8 \times 12		750	9	5,400	
		2,200	10 \times 10		1,100	10	5,500	
		2,700	10 \times 12.6		1,350	9	5,600	
		4V (0G)	4.6		100	5 \times 5.8	0.12	80
150	5 \times 5.8			120	22	2,610		
270	6.3 \times 5.8			216	15	3,160		
330	6.3 \times 5.8			264	15	3,160		
390	6.3 \times 7.7			312	14	3,470		
470	8 \times 6.7			376		3,950		
	8 \times 6.7			448				
680	8 \times 7.7			544	13	5,220		
1,000	8 \times 10			800	10			
	10 \times 7.7			800	14	4,300		
1,200	8 \times 12			960	9	5,400		
	1,500			10 \times 10	960	10		5,500
1,200								
1,440								
1,800	10 \times 12.6			1,440	9	5,600		
				1,440	0.12	126		24
120	5 \times 5.8	151	24	2,500				
220	6.3 \times 5.8	277	15	3,160				
270	6.3 \times 7.7	340	14	3,470				
330	6.3 \times 7.7	415		3,470				
	8 \times 6.7	415						
390	8 \times 6.7	491	3,950					
470	8 \times 7.7	592		13				
820	8 \times 10	1,033	12	4,770				
	8 \times 12		10	5,150				
	10 \times 7.7		14	4,300				
	1,200		10 \times 10	1,510		12	5,025	
1,500	10 \times 10	1,890	12	5,025				
	10 \times 12.6	1,890	10	5,500				

尺寸：直径(ϕ D) \times 长度(L)，(毫米/mm)容许纹波电流：毫安/均方根值(mA/rms)，100k 赫兹(Hz)，105 $^{\circ}$ C

标准品一览表

额定电压 (V/伏特)	涌浪电压 (V/伏特)	额定静电容量 (μ F/微法拉)	制品尺寸 ϕ D \times L	损失角正切值 (120 Hz, 20 $^{\circ}$ C)	漏电流 (μ A/微安)	等效串联电阻(ESR)	
						毫欧(m Ω)/100k ~ 300k 赫兹(Hz)最大值, 20 $^{\circ}$ C	额定纹波电流值 毫安(mA/rms) 100k Hz, 105 $^{\circ}$ C
10V (1A)	12.0	47	5 \times 5.8	0.12	94	28	2,310
		56			112		
		68			136		
		120	6.3 \times 5.8		240	25	2,530
		150	6.3 \times 7.7		300	21	2,880
		220	8 \times 6.7		440		3,220
		270	8 \times 6.7		540		3,220
		390	8 \times 10		780	17	4,000
		470	10 \times 7.7		940	19	3,800
		680	10 \times 10		1,360	13	4,820
16V (1C)	18.0	33	5 \times 5.8	0.12	105	35	2,070
		39	5 \times 5.8		124	35	2,070
		68	6.3 \times 5.8		217	28	2,390
		82	6.3 \times 7.7		262	24	2,700
		100	6.3 \times 7.7		320		2,700
			8 \times 6.7		320		3,010
		120	8 \times 6.7		384	3,010	
		150	8 \times 7.7		480	22	3,150
		180	8 \times 10		576	18	3,890
		220	8 \times 10		704	18	3,890
			10 \times 7.7		704	22	3,450
		330	10 \times 10		1,050	16	4,350

产品编码说明

OVE系列 820微法拉 $\pm 20\%$ 6.3V 编带 $8\phi \times 12L$ 无铅引线与
 镀膜铝壳
OVE **821** **M** **OJ** **TR** - **0812**
 系列名 额定静电容量 额定静电容量 额定电压 包装型式 端子型式 制品尺寸 制品引线
 容许误差值 种类

注：如需了解更详细之介绍，请参阅目录第20页“高分子固态产品编码说明”。



OVJ 系列

特长 / 用途

- 105℃、15,000小时寿命保证
- 极低等效串联电阻(ESR)并可承受高纹波电流
- 符合RoHS指令



标示颜色: 蓝色

规格表

项 目	性 能				
工作温度范围	-55℃ ~ +105℃				
额定静电容量容许误差值	±20% (120 Hz, 20℃)				
漏电流(20℃)*	供给额定电压2分钟后 参阅标准品一览表				
损失角正切值(120 Hz, 20℃)	参阅标准品一览表				
等效串联电阻 (ESR, 100k ~ 300k Hz, 20℃)	参阅标准品一览表				
耐久性	保证寿命时间	15,000小时			
	静电容量变化率	≦初始值的±20%			
	损失角正切值	≦初始规格值的150%			
	等效串联电阻(ESR)	≦初始规格值的150%			
	漏电流	≦初始规格值			
* 于 105℃ 环境中供给额定电压 15,000 小时后, 待制品回复至 20℃ 的环境中进行量测时, 需满足上列要求。					
耐湿无负荷特性	保证寿命时间	1,000 小时			
	静电容量变化率	≦初始值的±20%			
	损失角正切值	≦初始规格值的150%			
	等效串联电阻(ESR)	≦初始规格值的150%			
	漏电流	≦初始规格值			
* 于 60℃, 湿度 90 ~ 95% 环境中 1,000 小时后, 待制品回复至 20℃ 的环境中进行量测时, 需满足上列要求。需经电压补偿方可量测漏电流。					
焊锡耐热性*(请参照第 15 页贴片型焊接条件)	静电容量变化率	≦初始值的±10%			
	损失角正切值	≦初始规格值			
	等效串联电阻(ESR)	≦初始规格值			
	漏电流	≦初始规格值			
纹波电流与频率修正系数	频率(Hz)	120 ≦ 频率 < 1k	1k ≦ 频率 < 10k	10k ≦ 频率 < 100k	100k ≦ 频率 < 500k
	修正系数	0.05	0.3	0.7	1.0

* 如对量测之值有任何疑问, 可进行电压补偿后再行量测。电压补偿方式: 将电容器置于105℃环境中, 持续供给2小时之直流额定电压。

寸法图

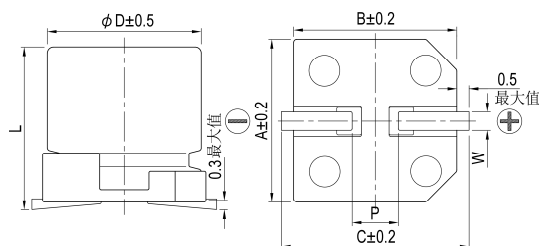

制品各项寸法

单位: 毫米

φD	L	A	B	C	W	P±0.2
6.3	7.7 ± 0.3	6.6	6.6	7.2	0.5 ~ 0.8	2.0
6.3	9.5 ± 0.5	6.6	6.6	7.2	0.5 ~ 0.8	2.0

标示

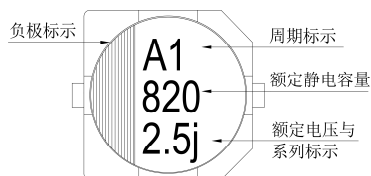

尺寸: 直径(ϕ D) \times 长度(L), (毫米/mm)

容许纹波电流: 毫安/均方根值(mA/rms), 100k 赫兹(Hz), 105℃

标准品一览表

额定电压 (V/伏特)	涌浪电压 (V/伏特)	额定静电容量 (μ F/微法拉)	制品尺寸 ϕ D \times L		损失角正切值 (120 Hz, 20℃)	漏电流 (μ A/微安)	等效串联电阻(ESR)	额定纹波电流值
							毫欧(m Ω)/100k ~ 300k 赫兹(Hz)最大值, 20℃	毫安(mA/rms) 100k Hz, 105℃
2.5V (0E)	2.9	820	6.3 \times 7.7	0.12	0.12	1,020	7	5,000
			6.3 \times 9.5			1,020		
		1,000	6.3 \times 9.5			1,250	10	4,300
		1,200	6.3 \times 9.5			1,500		
6.3V (0J)	7.2	560	6.3 \times 7.7	0.12	1,760	8	5,000	
			6.3 \times 9.5	0.12	1,760	10	4,300	
10V(1A)	12.0	390	6.3 \times 7.7	0.12	1,950	13	4,460	
			6.3 \times 9.5	0.12	1,950	13	4,000	
16V(1C)	18.0	270	6.3 \times 7.7	0.12	864	13	4,460	
			6.3 \times 9.5	0.12	864	10	5,080	
20V(1D)	23.0	150	6.3 \times 7.7	0.12	600	18	3,790	
			6.3 \times 9.5	0.12	600	18	3,200	
25V(1E)	29.0	82	6.3 \times 7.7	0.12	410	28	3,040	
			6.3 \times 9.5	0.12	410	28	3,000	

产品编码说明

OVJ系列 820微法拉 \pm 20% 2.5V 编带 6.3 ϕ \times 9.5L 无铅引线与
镀膜铝壳

OVJ **821** **M** **0E** **TR** - **0610**

系列名 额定静电容量 额定静电容量容许误差值 额定电压 包装型式 端子型式 制品尺寸 制品引线与铝壳种类

注: 如需了解更详细之介绍, 请参阅目录第20页"高分子固态产品编码说明"。



OVG 系列

特长 / 用途

- 105°C、15,000小时寿命保证
- 极低等效串联电阻(ESR)并可承受高纹波电流
- 符合RoHS指令



标示颜色: 蓝色

规格表

项 目	性 能				
工作温度范围	-55°C ~ +105°C				
额定静电容量容许误差值	± 20% (120 Hz, 20°C)				
漏电流(20°C)*	供给额定电压2分钟后 参阅标准品一览表				
损失角正切值(120 Hz, 20°C)	参阅标准品一览表				
等效串联电阻 (ESR, 100k ~ 300k Hz, 20°C)	参阅标准品一览表				
耐久性	保证寿命时间	15,000小时 5 ~ 6.3 φ × 4.4: 3,000小时			
	静电容量变化率	≦ 初始值的 ± 20%			
	损失角正切值	≦ 初始规格值的 150%			
	等效串联电阻(ESR)	≦ 初始规格值的 150%			
	漏电流	≦ 初始规格值			
* 于 105°C 环境中供给额定电压 15,000 小时后, 待制品回复至 20°C 的环境中进行量测时, 需满足上列要求。					
耐湿无负荷特性	保证寿命时间	1,000 小时			
	静电容量变化率	≦ 初始值的 ± 20%			
	损失角正切值	≦ 初始规格值的 150%			
	等效串联电阻(ESR)	≦ 初始规格值的 150%			
	漏电流	≦ 初始规格值			
* 于 60°C, 湿度 90 ~ 95% 环境中 1,000 小时后, 待制品回复至 20°C 的环境中进行量测时, 需满足上列要求。需经电压补偿方可量测漏电流。					
焊锡耐热性*(请参照第 15 页贴片型焊接条件)	静电容量变化率	≦ 初始值的 ± 10%			
	损失角正切值	≦ 初始规格值			
	等效串联电阻(ESR)	≦ 初始规格值			
	漏电流	≦ 初始规格值			
纹波电流与频率修正系数	频率(Hz)	120 ≦ 频率 < 1k	1k ≦ 频率 < 10k	10k ≦ 频率 < 100k	100k ≦ 频率 < 500k
	修正系数	0.05	0.3	0.7	1.0

* 如对量测之值有任何疑问, 可进行电压补偿后再行量测。电压补偿方式: 将电容器置于 105°C 环境中, 持续供给 2 小时之直流额定电压。

寸法图

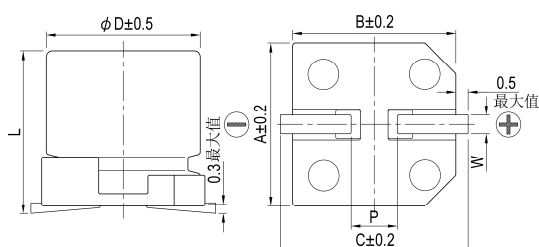

制品各项寸法

单位: 毫米

φD	L	A	B	C	W	P ± 0.2
5	4.4 ± 0.2	5.3	5.3	5.9	0.5 ~ 0.8	1.5
5	5.8 ± 0.3	5.3	5.3	5.9	0.5 ~ 0.8	1.5
6.3	4.4 ± 0.2	6.6	6.6	7.2	0.5 ~ 0.8	2.0
6.3	5.8 ± 0.3	6.6	6.6	7.2	0.5 ~ 0.8	2.0
6.3	7.7 ± 0.3	6.6	6.6	7.2	0.5 ~ 0.8	2.0
8	6.7 ± 0.3	8.3	8.3	9.0	0.7 ~ 1.1	3.1
8	7.7 ± 0.3	8.3	8.3	9.0	0.7 ~ 1.1	3.1
8	10.0 ± 0.5	8.3	8.3	9.0	0.7 ~ 1.1	3.1
10	7.7 ± 0.3	10.3	10.3	11.0	0.7 ~ 1.3	4.7
10	10.0 ± 0.5	10.3	10.3	11.0	0.7 ~ 1.3	4.7
10	12.6 +0.1/-0.4	10.3	10.3	11.0	0.7 ~ 1.3	4.7

标示

φD = 5 ~ 6.3

φD = 8 ~ 10

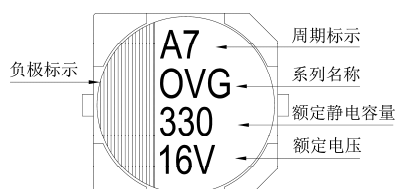
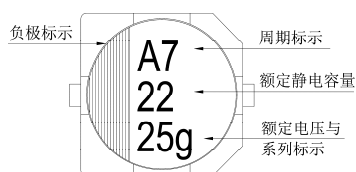

尺寸：直径(ϕ D) \times 长度(L)，(毫米/mm)容许纹波电流：毫安/均方根值(mA/rms)，100k 赫兹(Hz)，105 $^{\circ}$ C

标准品一览表

额定电压 (V/伏特)	涌浪电压 (V/伏特)	额定静电容量 (μ F/微法拉)	制品尺寸 ϕ D \times L	损失角正切值 (120 Hz, 20 $^{\circ}$ C)	漏电流 (μ A/微安)	等效串联电阻(ESR)		额定纹波电流值	
						毫欧(m Ω)/100k ~ 300k 赫兹(Hz)最大值, 20 $^{\circ}$ C		毫安(mA/rms) 100k Hz, 105 $^{\circ}$ C	
16V (1C)	18.0	39	5 \times 4.4	0.12	312	50		1,840	
		47	5 \times 4.4		376	50		1,840	
		68	6.3 \times 4.4		544	40		2,450	
		100	5 \times 5.8		320	27		3,000	
		180	6.3 \times 5.8		576	22		3,300	
		220	6.3 \times 7.7		704				
		270	8 \times 6.7		864	21		3,400	
		330	8 \times 7.7		1,050				
		560	8 \times 10		1,790	18		3,900	
		820	10 \times 10		2,620	12		5,400	
		1,000	10 \times 12.6		3,200	12		5,400	
20V(1D)	23.0	27	5 \times 4.4	0.12	270	55		1,770	
		33	5 \times 4.4		330	55		1,770	
		47	5 \times 5.8		188	30		2,800	
			6.3 \times 4.4		470	42		2,400	
		56	5 \times 5.8		224	30		2,800	
		120	6.3 \times 5.8		480	25		3,200	
		150	6.3 \times 7.7		600				
		180	8 \times 6.7		720	23		3,300	
		220	8 \times 7.7		880				
			8 \times 10		880	23		3,400	
		390	8 \times 10		1,560	20		3,700	
		560	10 \times 10		2,240	18		4,100	
25V(1E)	29.0	10	5 \times 4.4	0.12	125	60		1,700	
		22	5 \times 5.8		110	40		2,450	
			6.3 \times 4.4		275	45		2,350	
		27	5 \times 5.8		135	40		2,450	
		39	6.3 \times 5.8		195	30		2,800	
		47			235				
		56	6.3 \times 7.7		280	28		2,800	
		68	8 \times 6.7		340				
		82	8 \times 7.7		410	26		3,100	
		100	8 \times 10		500	24		3,300	
		120	8 \times 10		600	22		3,500	
		150	10 \times 7.7		750	25		3,400	
		220	10 \times 10		1,100	20		3,800	

产品编码说明

OVG系列 150微法拉 \pm 20% 25V 编带 10 ϕ \times 7.7L 无铅引线与镀膜铝壳

OVG **151** **M** **1E** **TR** - **1008**

系列名 额定静电容量 额定静电容量容许误差值 额定电压 包装型式 端子型式 制品尺寸 制品引线与铝壳种类

注：如需了解更详细介绍，请参阅目录第20页“高分子固态产品编码说明”。



OVF 系列

特长 / 用途

- 105°C、15,000小时寿命保证
- 极低等效串联电阻(ESR)，贴片型固态电容器
- 符合RoHS指令



标示颜色：蓝色

规格表

项 目	性 能										
工作温度范围	-55°C ~ +105°C										
额定静电容量容许误差值	±20% (120 Hz, 20°C)										
漏电流(20°C)*	供给额定电压2分钟后 参阅标准品一览表										
损失角正切值(120 Hz, 20°C)	参阅标准品一览表										
等效串联电阻 (ESR, 100k ~ 300k Hz, 20°C)	参阅标准品一览表										
耐久性	保证寿命时间	15,000小时 5 ~ 6.3x4.4: 3,000小时									
	静电容量变化率	≦初始值的±20%									
	损失角正切值	≦初始规格值的150%									
	等效串联电阻(ESR)	≦初始规格值的150%									
	漏电流	≦初始规格值									
* 于 105°C 环境中供给额定电压 15,000 小时后，待制品回复至 20°C 的环境中进行量测时，需满足上列要求。											
耐湿无负荷特性	保证寿命时间	1,000 小时									
	静电容量变化率	≦初始值的±20%									
	损失角正切值	≦初始规格值的150%									
	等效串联电阻(ESR)	≦初始规格值的150%									
	漏电流	≦初始规格值									
* 于 60°C，湿度 90 ~ 95% 环境中 1,000 小时后，待制品回复至 20°C 的环境中进行量测时，需满足上列要求。需经电压补偿方可量测漏电流。											
焊锡耐热性*(请参照第 15 页贴片型焊接条件)	静电容量变化率	≦初始值的±10%									
	损失角正切值	≦初始规格值									
	等效串联电阻(ESR)	≦初始规格值									
	漏电流	≦初始规格值									
	纹波电流与频率修正系数	<table border="1"> <thead> <tr> <th>频率(Hz)</th> <th>120 ≦ 频率 < 1k</th> <th>1k ≦ 频率 < 10k</th> <th>10k ≦ 频率 < 100k</th> <th>100k ≦ 频率 < 500k</th> </tr> </thead> <tbody> <tr> <td>修正系数</td> <td>0.05</td> <td>0.3</td> <td>0.7</td> <td>1.0</td> </tr> </tbody> </table>	频率(Hz)	120 ≦ 频率 < 1k	1k ≦ 频率 < 10k	10k ≦ 频率 < 100k	100k ≦ 频率 < 500k	修正系数	0.05	0.3	0.7
频率(Hz)	120 ≦ 频率 < 1k	1k ≦ 频率 < 10k	10k ≦ 频率 < 100k	100k ≦ 频率 < 500k							
修正系数	0.05	0.3	0.7	1.0							

* 如对量测之值有任何疑问，可进行电压补偿后再行量测。电压补偿方式：将电容器置于105°C环境中，持续供给2小时之直流额定电压。

寸法图

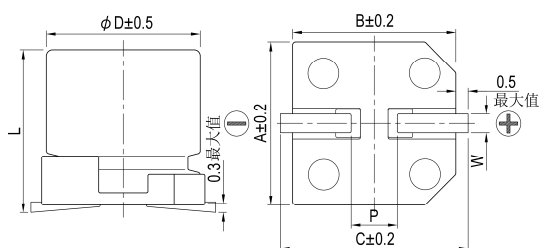

制品各项寸法

单位：毫米

φD	L	A	B	C	W	P ± 0.2
5	4.4 ± 0.2	5.3	5.3	5.9	0.5 ~ 0.8	1.5
5	5.8 ± 0.3	5.3	5.3	5.9	0.5 ~ 0.8	1.5
6.3	4.4 ± 0.2	6.6	6.6	7.2	0.5 ~ 0.8	2.0
6.3	5.8 ± 0.3	6.6	6.6	7.2	0.5 ~ 0.8	2.0
6.3	7.7 ± 0.3	6.6	6.6	7.2	0.5 ~ 0.8	2.0
8	6.7 ± 0.3	8.3	8.3	9.0	0.7 ~ 1.1	3.1
8	7.7 ± 0.3	8.3	8.3	9.0	0.7 ~ 1.1	3.1

标示

φD = 5 ~ 6.3

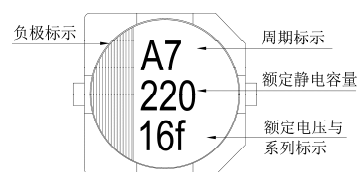

φD = 8

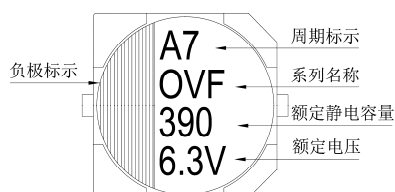

尺寸：直径(ϕ D) \times 长度(L)，(毫米/mm)容许纹波电流：毫安/均方根值(mA/rms)，100k 赫兹(Hz)，105 $^{\circ}$ C

标准品一览表

额定电压 (V/伏特)	涌浪电压 (V/伏特)	额定静电容量 (μ F/微法拉)	制品尺寸 ϕ D \times L	损失角正切值 (120 Hz, 20 $^{\circ}$ C)	漏电流 (μ A/微安)	等效串联电阻(ESR)					
						毫欧(m Ω)/100k ~ 300k 赫兹(Hz)最大值, 20 $^{\circ}$ C	额定纹波电流值 毫安(mA/rms) 100k Hz, 105 $^{\circ}$ C				
2.0 (0D)	2.3	680	6.3 \times 5.8	0.12	700	12	3,500				
2.5V (0E)	2.9	220	5 \times 4.4	0.12	700	25	2,100				
		330	5 \times 5.8			10	3,900				
			6.3 \times 4.4			12	3,500				
		390	5 \times 5.8			10	3,900				
			6.3 \times 5.8			292	10	3,900			
		470	6.3 \times 7.7			352	9	4,200			
		560	6.3 \times 5.8			700	10	3,900			
			6.3 \times 7.7			420	9	4,200			
			8 \times 6.7			420	10	4,500			
			680			8 \times 6.7	510		10		
1,000	8 \times 7.7	750	9								
4V (0G)	4.6	330	6.3 \times 5.8	0.12	396	10	3,900				
		390	6.3 \times 7.7			468	9	4,200			
		470	8 \times 6.7			564	10	4,500			
		560	8 \times 6.7			672	10				
		680	8 \times 7.7			816	9				
6.3V (0J)	7.2	150	5 \times 4.4	0.12	700	25	2,100				
			5 \times 5.8			12	3,500				
		220	5 \times 5.8			12	3,500				
			6.3 \times 5.8			416	10	3,900			
		270	6.3 \times 7.7			510	9	4,200			
		330	6.3 \times 5.8			700	10	3,900			
			6.3 \times 7.7			623	9	4,200			
			8 \times 6.7			624	10	4,500			
		390	8 \times 6.7			737	10	4,500			
		470	8 \times 7.7			888	9	4,500			
		560	8 \times 7.7			1,050	9	4,500			
		10V (1A)	12.0			120	5 \times 5.8	0.12	240	22	2,600

产品编码说明

OVF系列 560微法拉 \pm 20% 2.5V 编带 6.3 ϕ \times 7.7L 无铅引线与镀膜铝壳

OVF **561** **M** **0E** **TR** - **0608**

系列名 额定静电容量 额定静电容量容许误差值 额定电压 包装型式 端子型式 制品尺寸 制品引线种类

注：如需了解更详细介绍，请参阅目录第20页“高分子固态产品编码说明”。



OVD 系列

特长 / 用途

- 105°C、15,000小时寿命保证
- 极低等效串联电阻(ESR)，贴片型固态电容器
- 符合RoHS指令



标示颜色：蓝色

规格表

项 目	性 能				
工作温度范围	-55°C ~ +105°C				
额定静电容量容许误差值	± 20% (120 Hz, 20°C)				
漏电流(20°C)*	供给额定电压2分钟后 参阅标准品一览表				
损失角正切值(120 Hz, 20°C)	参阅标准品一览表				
等效串联电阻 (ESR, 100k ~ 300k Hz, 20°C)	参阅标准品一览表				
耐久性	保证寿命时间	15,000小时(6.3×4.4: 3,000小时)			
	静电容量变化率	≦初始值的± 20%			
	损失角正切值	≦初始规格值的 150%			
	等效串联电阻(ESR)	≦初始规格值的 150%			
	漏电流	≦初始规格值			
* 于 105°C 环境中供给额定电压 15,000 / 3,000 小时后，待制品回复至 20°C 的环境中进行量测时，需满足上列要求。					
耐湿无负荷特性	保证寿命时间	1,000 小时			
	静电容量变化率	≦初始值的± 20%			
	损失角正切值	≦初始规格值的 150%			
	等效串联电阻(ESR)	≦初始规格值的 150%			
	漏电流	≦初始规格值			
* 于 60°C，湿度 90 ~ 95% 环境中 1,000 小时后，待制品回复至 20°C 的环境中进行量测时，需满足上列要求。需经电压补偿方可量测漏电流。					
焊锡耐热性*(请参照第 15 页贴片型焊接条件)	静电容量变化率	≦初始值的± 10%			
	损失角正切值	≦初始规格值			
	等效串联电阻(ESR)	≦初始规格值			
	漏电流	≦初始规格值			
纹波电流与频率修正系数	频率(Hz)	120 ≦ 频率 < 1k	1k ≦ 频率 < 10k	10k ≦ 频率 < 100k	100k ≦ 频率 < 500k
	修正系数	0.05	0.3	0.7	1.0

* 如对量测之值有任何疑问，可进行电压补偿后再行量测。电压补偿方式：将电容器置于105°C环境中，持续供给2小时之直流额定电压。

寸法图

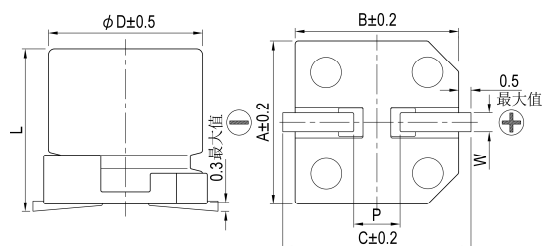

制品各项寸法

单位：毫米

φD	L	A	B	C	W	P ± 0.2
5	5.8 ± 0.3	5.3	5.3	5.9	0.5 ~ 0.8	1.5
6.3	4.4 ± 0.2	6.6	6.6	7.2	0.5 ~ 0.8	2.0
6.3	5.8 ± 0.3	6.6	6.6	7.2	0.5 ~ 0.8	2.0

标示

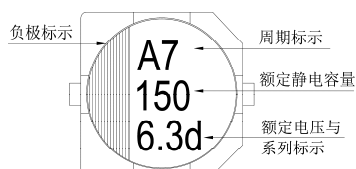

尺寸：直径(ϕ D) \times 长度(L)，(毫米/mm)容许纹波电流：毫安/均方根值(mA/rms)，100k 赫兹(Hz)，105 $^{\circ}$ C

标准品一览表

额定电压 (V/伏特)	涌浪电压 (V/伏特)	额定静电容量 (μ F/微法拉)	制品尺寸 ϕ D \times L	损失角正切值 (120 Hz, 20 $^{\circ}$ C)	漏电流 (μ A/微安)	等效串联电阻(ESR) 毫欧(m Ω)/100k ~ 300k 赫兹(Hz)最大值, 20 $^{\circ}$ C	额定纹波电流值 毫安(mA/rms) 100k Hz, 105 $^{\circ}$ C
2.5V (0E)	2.9	220	6.3 \times 4.4	0.12	300	19	2,780
		330	5 \times 5.8		412	16	3,500
			6.3 \times 4.4		700		
		560	6.3 \times 5.8		700		
4V (0G)	4.6	180	6.3 \times 4.4	0.12	360	19	2,780
		220	5 \times 5.8		440	17	3,390
		390	6.3 \times 5.8		780	17	3,390
6.3V (0J)	7.2	150	6.3 \times 4.4	0.12	472	19	2,780
		180	5 \times 5.8		567	17	3,390
		220	6.3 \times 4.4		700	18	3,200
		330	6.3 \times 5.8		1,040	17	3,390
16V(1C)	18.0	100	6.3 \times 5.8	0.12	320	24	2,490

产品编码说明

OVD系列 100微法拉 \pm 20% 16V 编带 6.3 ϕ \times 5.8L 无铅引线与
镀膜铝壳

OVD **101** **M** **1C** **TR** - **0606**

系列名 额定静电容量 额定静电容量
容许误差值 额定电压 包装型式 端子型式 制品尺寸 制品引线
与铝壳
种类

注：如需了解更详细之介绍，请参阅目录第20页“高分子固态产品编码说明”。



OVS 系列

特长 / 用途

- 105°C、20,000小时寿命保证
- 极低等效串联电阻(ESR)，贴片型固态电容器
- 符合RoHS指令



标示颜色: 蓝色

规格表

项 目	性 能				
工作温度范围	-55°C ~ +105°C				
额定静电容量容许误差值	±20% (120 Hz, 20°C)				
漏电流(20°C)*	供给额定电压2分钟后 参阅标准品一览表				
损失角正切值(120 Hz, 20°C)	参阅标准品一览表				
等效串联电阻 (ESR, 100k ~ 300k Hz, 20°C)	参阅标准品一览表				
耐久性	保证寿命时间	20,000小时			
	静电容量变化率	≦初始值的±20%			
	损失角正切值	≦初始规格值的150%			
	等效串联电阻(ESR)	≦初始规格值的150%			
	漏电流	≦初始规格值			
*于105°C环境中供给额定电压20,000小时后,待制品回复至20°C的环境中进行量测时,需满足上列要求。					
耐湿无负荷特性	保证寿命时间	1,000小时			
	静电容量变化率	≦初始值的±20%			
	损失角正切值	≦初始规格值的150%			
	等效串联电阻(ESR)	≦初始规格值的150%			
	漏电流	≦初始规格值			
*于60°C,湿度90~95%环境中1,000小时后,待制品回复至20°C的环境中进行量测时,需满足上列要求。需经电压补偿方可量测漏电流。					
焊锡耐热性*(请参照第15页贴片型焊接条件)	静电容量变化率	≦初始值的±10%			
	损失角正切值	≦初始规格值			
	等效串联电阻(ESR)	≦初始规格值			
	漏电流	≦初始规格值			
纹波电流与频率修正系数	频率(Hz)	120 ≦ 频率 < 1k	1k ≦ 频率 < 10k	10k ≦ 频率 < 100k	100k ≦ 频率 < 500k
	修正系数	0.05	0.3	0.7	1.0

*如对象测之值有任何疑问,可进行电压补偿后再行量测。电压补偿方式:将电容器置于105°C环境中,持续供给2小时之直流额定电压。

寸法图

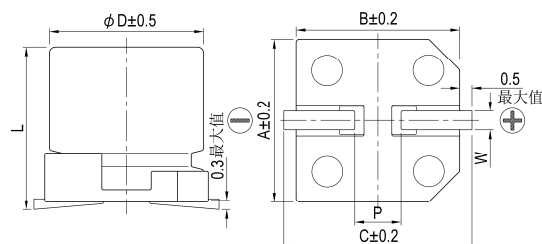

制品各项寸法

单位: 毫米

φD	L	A	B	C	W	P ± 0.2
6.3	5.8 ± 0.3	6.6	6.6	7.2	0.5 ~ 0.8	2.0
8	6.7 ± 0.3	8.3	8.3	9.0	0.7 ~ 1.1	3.1

标示

φD = 6.3

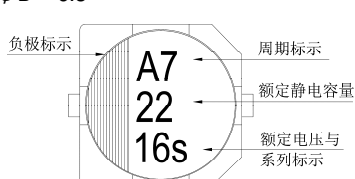

φD = 8

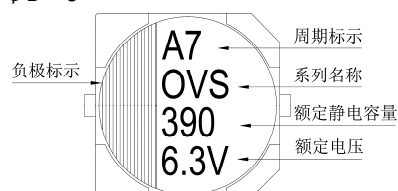

尺寸：直径(ϕ D)×长度(L)，(毫米/mm)

容许纹波电流：毫安/均方根值(mA/rms)，100k 赫兹(Hz)，105℃

标准品一览表

额定电压 (V/伏特)	涌浪电压 (V/伏特)	额定静电容量 (μ F/微法拉)	制品尺寸 ϕ D×L	损失角正切值 (120 Hz, 20℃)	漏电流 (μ A/微安)	等效串联电阻(ESR) 毫欧(m Ω)/100k ~ 300k 赫兹(Hz)最大值, 20℃	额定纹波电流值 毫安(mA/rms) 100k Hz, 105℃
4V (0G)	4.6	560	8 × 6.7	0.12	440	22	3,220
6.3V (0J)	7.2	120	6.3 × 5.8	0.12	151	22	2,570
		220	6.3 × 5.8		277		2,570
		390	8 × 6.7		491		3,220
10V (1A)	12.0	120	6.3 × 5.8	0.12	240	27	2,320
		150	8 × 6.7	0.12	300	30	2,760
16V (1C)	18.0	39	6.3 × 5.8	0.12	125	37	2,050
		68	6.3 × 5.8		218	30	2,200
		82	8 × 6.7		262	30	2,760
		120	8 × 6.7		384	27	2,900

产品编码说明

OVS系列 120微法拉 $\pm 20\%$ 16V 编带 $8\phi \times 6.7L$ 无铅引线与
 镀膜铝壳
OVS **121** **M** **1C** **TR** - **0807**
 系列名 额定静电容量 额定静电容量
容许误差值 额定电压 包装型式 端子型式 制品尺寸 制品引线
与铝壳
种类

注：如需了解更详细之介绍，请参阅目录第20页“高分子固态产品编码说明”。



OCR 系列

特长 / 用途

- 105°C、2,000小时寿命保证
- 极低等效串联电阻(ESR)并可承受大纹波电流
- 符合RoHS指令



标示颜色: 蓝色

规格表

项 目	性 能				
工作温度范围	-55°C ~ +105°C				
额定静电容量容许误差值	± 20% (120 Hz, 20°C)				
漏电流(20°C)*	供给额定电压2分钟后, 参阅标准品一览表				
损失角正切值(120 Hz, 20°C)	参阅标准品一览表				
等效串联电阻(ESR, 100k ~ 300k Hz, 20°C)	参阅标准品一览表				
耐久性	保证寿命时间	2,000 小时			
	静电容量变化率	≦ 初始值的± 20%			
	损失角正切值	≦ 初始规格值的 150%			
	等效串联电阻(ESR)	≦ 初始规格值的 150%			
	漏电流	≦ 初始规格值			
* 于 105°C 环境中供给额定电压 2,000 小时后, 待制品回复至 20°C 的环境中进行量测时, 需满足上列要求。					
耐湿无负荷特性	保证寿命时间	1,000 小时			
	静电容量变化率	≦ 初始值的± 20%			
	损失角正切值	≦ 初始规格值的 150%			
	等效串联电阻(ESR)	≦ 初始规格值的 150%			
	漏电流	≦ 初始规格值			
* 于 60°C, 湿度 90 ~ 95% 环境中 1,000 小时后, 待制品回复至 20°C 的环境中进行量测时, 需满足上列要求。需经电压补偿方可量测漏电流。					
焊锡耐热性* (请参照第 18 页焊接条件)	静电容量变化率	≦ 初始值的± 10%			
	损失角正切值	≦ 初始规格值			
	等效串联电阻(ESR)	≦ 初始规格值			
	漏电流	≦ 初始规格值			
纹波电流与频率修正系数	频率(Hz)	120 ≦ 频率 < 1k	1k ≦ 频率 < 10k	10k ≦ 频率 < 100k	100k ≦ 频率 < 500k
	修正系数	0.05	0.3	0.7	1.0

* 如对量测之值有任何疑虑, 可进行电压补偿后再行量测。电压补偿方式: 将电容器置于105°C环境中, 持续供给2小时之直流额定电压。

寸法图

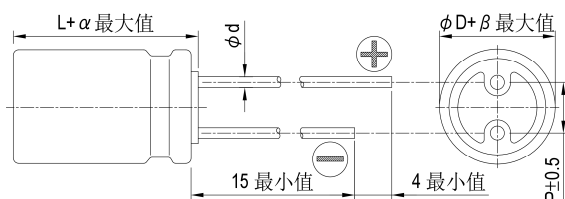

制品各项寸法 单位: 毫米

φD	6.3	6.3	6.3	8	10	10
L	5.5	6.5	11	11.5	10	12
P	2.5			3.5	5.0	
φd	0.45		0.5	0.6		
α	1.0					
β	0.5					

标示

φD = 6.3

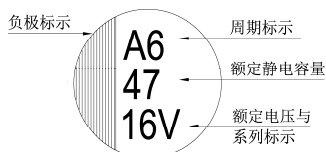

φD = 8 ~ 10

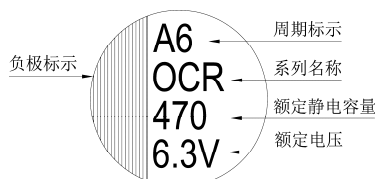

尺寸: 直径(ϕ D) \times 长度(L), (毫米/mm)容许纹波电流: 毫安/均方根值(mA/rms), 100k 赫兹(Hz), 105 $^{\circ}$ C

标准品一览表

额定电压 (V/伏特)	涌浪电压 (V/伏特)	额定静电容量 (μ F/微法拉)	制品尺寸 ϕ D \times L	损失角正切值 (120 Hz, 20 $^{\circ}$ C)	漏电流 (μ A/微安)	等效串联电阻(ESR)	
						毫欧(m Ω)/100k ~ 300k 赫兹(Hz)最大值, 20 $^{\circ}$ C	额定纹波电流值 毫安(mA/rms) 100k Hz, 105 $^{\circ}$ C
2.5V (0E)	2.9	220	6.3 \times 5.5	0.12	110	28	2,390
		390	6.3 \times 11	0.12	195	18	3,160
		680	8 \times 11.5	0.18	340	10	5,230
		1,000	10 \times 10		500	14	4,700
		1,500	10 \times 12		750	12	5,500
4V (0G)	4.6	150	6.3 \times 5.5	0.12	120	40	1,810
		270	6.3 \times 11	0.12	216	15	3,200
		560	8 \times 11.5	0.18	448	10	5,230
		1,200	10 \times 12	0.18	960	12	5,500
6.3V (0J)	7.2	100	6.3 \times 5.5	0.12	126	40	1,810
		220	6.3 \times 11		277	18	3,160
		330	6.3 \times 6.5		416	28	2,390
		390	8 \times 11.5	0.15	491	12	4,770
		470	8 \times 11.5		592	12	4,770
		820	10 \times 12		1,033	12	5,500
10V (1A)	12.0	100	6.3 \times 6.5	0.12	200	45	1,700
		220	10 \times 10	0.15	440	17	3,950
		330	8 \times 11.5	0.12	660	14	4,420
		560	10 \times 12	0.12	1,360	12	5,300
16V (1C)	18.0	47	6.3 \times 5.5	0.10	150	50	1,650
		100	6.3 \times 11	0.10	320	22	2,820
		180	8 \times 11.5	0.12	576	16	4,360
		330	10 \times 10		1,056	16	4,360
		330	10 \times 12		1,056	14	5,050
20V (1D)	23.0	22	6.3 \times 5.5	0.10	88	60	1,450
		56	6.3 \times 11	0.10	224	25	2,650
		100	8 \times 11.5	0.15	400	24	3,320
		100	10 \times 10		400	24	3,320
		150	10 \times 12		600	20	4,320
		330	10 \times 12	0.12	1,320	24	2,800
25V (1E)	29.0	6.8	6.3 \times 5.5	0.10	170	80	1,200
		33	8 \times 11.5	0.12	165	24	3,320
		56	8 \times 11.5		280	24	3,320
		56	10 \times 12.5		280	20	4,320
		68	8 \times 11.5		340	24	3,320
		100	10 \times 12		500	20	4,320
		270	10 \times 12		1,350	25	2,800
35V (1V)	40.0	22	8 \times 11.5		0.12	154	31
		39	8 \times 11.5	273		31	2,300
		47	10 \times 12	329		30	3,650
		68	10 \times 12	476		28	2,700
		150	10 \times 12	1,050		26	2,700

产品编码说明

OCR系列 470微法拉 \pm 20% 6.3V 长脚 透气式 $8\phi \times 11.5L$ 无铅引线与镀膜铝壳

OCR **471** **M** **0J** **BK** - **0811**

系列 额定静电容量 额定静电容量容许误差值 额定电压 引线加工/包装型式 胶盖型式 制品尺寸 制品引线种类

注: 如需了解更详细介绍, 请参阅目录第20页“高分子固态产品编码说明”。



OCRZ 系列

特长 / 用途

- 105℃、2000 小时寿命保证
- 极低等效串联电阻(ESR)并可承受大纹波电流
- 符合RoHS指令



标示颜色: 蓝色

规格表

项 目	性 能				
工作温度范围	-55℃ ~ +105℃				
额定静电容量容许误差值	± 20% (120 Hz, 20℃)				
漏电流(20℃)*	供给额定电压2分钟后, 参阅标准品一览表				
损失角正切值(120 Hz, 20℃)	参阅标准品一览表				
等效串联电阻(ESR, 100k ~ 300k Hz, 20℃)	参阅标准品一览表				
耐久性	保证寿命时间	2,000 小时			
	静电容量变化率	≦ 初始值的± 20%			
	损失角正切值	≦ 初始规格值的 150%			
	等效串联电阻(ESR)	≦ 初始规格值的 150%			
	漏电流	≦ 初始规格值			
* 于 105℃ 环境中供给额定电压 2,000 小时后, 待制品回复至 20℃ 的环境中进行量测时, 需满足上列要求。					
耐湿无负荷特性	保证寿命时间	1,000 小时			
	静电容量变化率	≦ 初始值的± 20%			
	损失角正切值	≦ 初始规格值的 150%			
	等效串联电阻(ESR)	≦ 初始规格值的 150%			
	漏电流	≦ 初始规格值			
* 于 60℃, 湿度 90 ~ 95% 环境中 1,000 小时后, 待制品回复至 20℃ 的环境中进行量测时, 需满足上列要求。需经电压补偿方可量测漏电流。					
焊锡耐热性* (请参照第 18 页焊接条件)	静电容量变化率	≦ 初始值的± 10%			
	损失角正切值	≦ 初始规格值			
	等效串联电阻(ESR)	≦ 初始规格值			
	漏电流	≦ 初始规格值			
纹波电流与频率修正系数	频率(Hz)	120 ≦ 频率 < 1k	1k ≦ 频率 < 10k	10k ≦ 频率 < 100k	100k ≦ 频率 < 500k
	修正系数	0.05	0.3	0.7	1.0

* 如对量测之值有任何疑虑, 可进行电压补偿后再行量测。电压补偿方式: 将电容器置于105℃环境中, 持续供给2小时之直流额定电压。

寸法图

5φ、6.3φ与8φ×8L

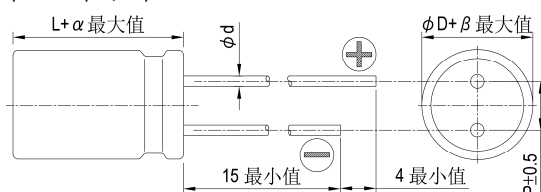

制品各项寸法

单位: 毫米

φD	5	6.3	6.3	8	8	10
L	8	6	8	8	12	12
P	2.0	2.5		3.5		5.0
φd	0.5	0.45	0.6			
α	1.0					
β	0.5					

8φ×12L与10φ×12L

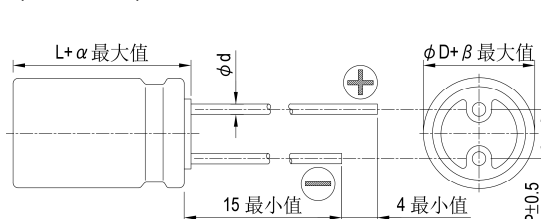

标示

φD = 5 ~ 6.3

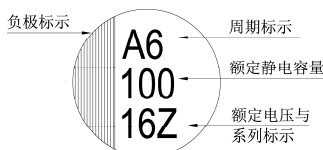

φD = 8 ~ 10

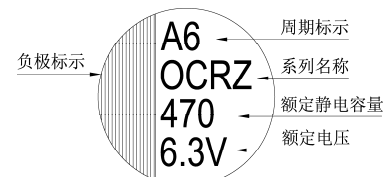



标准品一览表

尺寸: 直径(ϕ D) \times 长度(L), (毫米/mm)容许纹波电流: 毫安/均方根值(mA/rms), 100k 赫兹(Hz), 105 $^{\circ}$ C

额定电压 (V/伏特)	涌浪电压 (V/伏特)	额定静电容量 (μ F/微法拉)	制品尺寸 ϕ D \times L	损失角正切值 (120 Hz, 20 $^{\circ}$ C)	漏电流 (μ A/微安)	等效串联电阻(ESR)		
						毫欧(m Ω)/100k ~ 300k 赫兹(Hz)最大值, 20 $^{\circ}$ C	额定纹波电流值 毫安(mA/rms) 100k Hz, 105 $^{\circ}$ C	
2.5V (0E)	2.9	330	6.3 \times 8	0.10	500	7	5,600	
		390	6.3 \times 6*				3,900	
		470	5 \times 8				4,200	
			8 \times 8				5,000	
		560	5 \times 8				4,200	
			6.3 \times 6*		4,000			
			6.3 \times 8		5,600			
		820	8 \times 8		0.12	280	6,200	
			6.3 \times 8		0.10	500	5,600	
			8 \times 8		0.10	410	6,200	
			8 \times 12	410				
		1,000	8 \times 8	0.12	500	7	6,200	
			8 \times 12					
			10 \times 12					
		1,200	6.3 \times 8	0.10	600	7	5,600	
			8 \times 8	0.12	600		6,200	
			8 \times 12		750		6,200	
			10 \times 12		750		6,500	
			1,800		8 \times 8		900	6,200
			2,200		8 \times 12		1,100	6,200
2,700	10 \times 12		1,350		7,200			
3,900	10 \times 12	1,950	7,200					
4V (0G)	4.6	560	6.3 \times 8	0.10	500	7	5,600	
			8 \times 8	0.10	448		6,200	
			8 \times 12	0.12	448			
		820	8 \times 8	0.10	656		7	6,200
		1,000			800			
		1,200	8 \times 12	0.12	960		7	6,500
					1,500			
		2,200	10 \times 12	0.12	1,760		8	7,200
2,700	2,160	8			7,200			
6.3V (0J)	7.2	270	5 \times 8	0.10	680	8	3,900	
		330	5 \times 8		832	8	3,900	
		470	6.3 \times 8		0.12	592	7	5,600
			8 \times 8					6,200
		560	8 \times 12		0.12	6,200		
			6.3 \times 8	0.10	706	5,600		
			8 \times 8	0.10	6,200			
		680	8 \times 12	0.12	6,200			
			6.3 \times 8	0.10	857	5,600		
		820	6.3 \times 8		5,600			
			8 \times 8		6,200			
			8 \times 12	1,033	8	5,500		
		1,000	10 \times 12	0.12	7	6,200		
			8 \times 8	0.10	1,260	7	6,200	
			8 \times 12	0.12	1,260	8	5,500	

注: 制品尺寸标有"*"者, 其长度最大为6.0 mm。

尺寸: 直径(ϕ D) \times 长度(L), (毫米/mm)容许纹波电流: 毫安/均方根值(mA/rms), 100k 赫兹(Hz), 105 $^{\circ}$ C

标准品一览表

额定电压 (V/伏特)	涌浪电压 (V/伏特)	额定静电容量 (μ F/微法拉)	制品尺寸 ϕ D \times L	损失角正切值 (120 Hz, 20 $^{\circ}$ C)	漏电流 (μ A/微安)	等效串联电阻(ESR)				
						毫欧(m Ω)/100k ~ 300k 赫兹(Hz)最大值, 20 $^{\circ}$ C	额定纹波电流值 毫安(mA/rms) 100k Hz, 105 $^{\circ}$ C			
6.3V (0J)	7.2	1,200	10 \times 12	0.12	1,512	8	5,500			
		1,500			7			6,200		
		1,800				2,268				
		2,200			2,772					
10V (1A)	12.0	270	8 \times 12	0.12	540	8	5,000			
		390	8 \times 12		780		5,000			
		470	10 \times 12		940		6,000			
		560	8 \times 8		1,120	9	5,600			
			10 \times 12		1,120	8	6,000			
		820	8 \times 12		1,640		5,000			
			10 \times 12		1,640		6,000			
		1,200	10 \times 12		2,400		6,000			
		16V (1C)	18.0		100	6.3 \times 6*	0.10	320	24	2,490
						6.3 \times 8		500		4,680
180	6.3 \times 8			576	10	4,680				
	8 \times 8			576		5,000				
270	6.3 \times 8			864		4,680				
	8 \times 8					8		5,000		
330	8 \times 8			0.10	1,056	10	6,000			
	10 \times 12			0.12	1,056	8	6,000			
470	8 \times 8			0.12	1,504	16	4,000			
	8 \times 12					10	5,400			
	820					10 \times 12	0.10	2,624	10	6,100
						1,000	0.10	3,200	10	6,100
20V (1D)	23.0			330	8 \times 8	0.12	1,320	17	3,880	
				390	8 \times 12		1,560	14	4,970	
		680	10 \times 12	2,720	12		5,400			
25V (1E)	29.0	180	8 \times 8	0.12	900	18	3,770			
		220	8 \times 12		1,100	16	4,650			
		390	10 \times 12		1,950	14	5,000			
35V (1V)	40.0	47	8 \times 12	0.12	329	24	3,600			
		82	8 \times 12		574	20	4,000			
		120	10 \times 12		840	18	4,400			
		150	10 \times 12		1,050	20	3,800			

注: 制品尺寸标有“*”者, 其长度最大为6.0 mm。

产品编码说明

OCRZ系列 470微法拉 \pm 20% 6.3V 长脚 6.3 ϕ \times 8L 无铅引线 with 镀膜铝壳

ORZ **471** **M** **0J** **BK** - **0608**

系列 额定静电容量 额定静电容量容许误差值 额定电压 引线加工/包装型式 胶盖型式 制品尺寸 制品引线 with 铝壳种类

注: 如需了解更详细之介绍, 请参阅目录第20页“高分子固态产品编码说明”。



ORE系列

特长 / 用途

- 105°C、5,000小时寿命保证
- 极低等效串联电阻(ESR)并可承受大纹波电流
- 符合RoHS指令



标示颜色: 蓝色

规格表

项 目	性 能				
工作温度范围	-55°C ~ +105°C				
额定静电容量容许误差值	± 20% (120 Hz, 20°C)				
漏电流(20°C)*	供给额定电压2分钟后 参阅标准品一览表				
损失角正切值(120 Hz, 20°C)	参阅标准品一览表				
等效串联电阻 (ESR, 100k ~ 300k Hz, 20°C)	参阅标准品一览表				
耐久性	保证寿命时间	5,000 小时			
	静电容量变化率	≦ 初始值的± 20%			
	损失角正切值	≦ 初始规格值的 150%			
	等效串联电阻(ESR)	≦ 初始规格值的 150%			
	漏电流	≦ 初始规格值			
* 于 105°C 环境中供给额定电压 5,000 小时后, 待制品回复至 20°C 的环境中进行量测时, 需满足上列要求。					
耐湿无负荷特性	保证寿命时间	1,000 小时			
	静电容量变化率	≦ 初始值的± 20%			
	损失角正切值	≦ 初始规格值的 150%			
	等效串联电阻(ESR)	≦ 初始规格值的 150%			
	漏电流	≦ 初始规格值			
* 于 60°C, 湿度 90 ~ 95% 环境中 1,000 小时后, 待制品回复至 20°C 的环境中进行量测时, 需满足上列要求。需经电压补偿方可量测漏电流。					
焊锡耐热性* (请参照第 18 页焊接条件)	静电容量变化率	≦ 初始值的± 10%			
	损失角正切值	≦ 初始规格值			
	等效串联电阻(ESR)	≦ 初始规格值			
	漏电流	≦ 初始规格值			
纹波电流与频率修正系数	频率(Hz)	120 ≦ 频率 < 1k	1k ≦ 频率 < 10k	10k ≦ 频率 < 100k	100k ≦ 频率 < 500k
	修正系数	0.05	0.3	0.7	1.0

* 如对量测之值有任何疑问, 可进行电压补偿后再行量测。电压补偿方式: 将电容器置于105°C环境中, 持续供给2小时之直流额定电压。

寸法图

5φ、6.3φ与8φ×6.5~8L

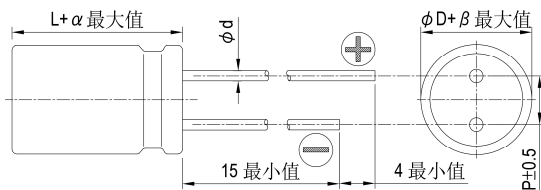

8φ×12L与10φ×12L

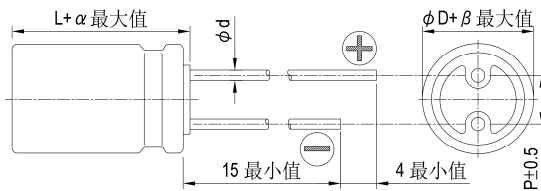

制品各项寸法

单位: 毫米

φD	5	6.3	6.3	8	8	8	10
L	8	5.5	8	6.5	8	12	12
P	2.0	2.5		3.5		5.0	
φd	0.5	0.45	0.6				
α	1.0	0.5	1.0	0.5	1.0		
β	0.5						

标示

φD = 5 ~ 6.3

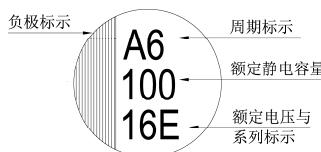

φD = 8 ~ 10

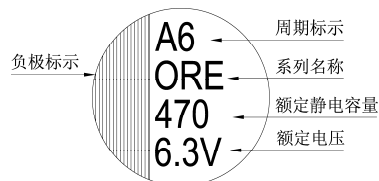

尺寸: 直径(ϕ D) \times 长度(L), (毫米/mm)容许纹波电流: 毫安/均方根值(mA/rms), 100k 赫兹(Hz), 105 $^{\circ}$ C

标准品一览表

额定电压 (V/伏特)	涌浪电压 (V/伏特)	额定静电容量 (μ F/微法拉)	制品尺寸 ϕ D \times L	损失角正切值 (120 Hz, 20 $^{\circ}$ C)	漏电流 (μ A/微安)	等效串联电阻(ESR) 毫欧(m Ω)/100k ~ 300k 赫兹(Hz)最大值, 20 $^{\circ}$ C	额定纹波电流值 毫安(mA/rms) 100k Hz, 105 $^{\circ}$ C	
2.5V (0E)	2.9	100	5 \times 8	0.10	500	7	4,180	
		330	5 \times 8			7	4,180	
			6.3 \times 8			5	5,900	
		390	6.3 \times 5.5	0.12		10	3,900	
		470	5 \times 8	0.10		7	4,180	
			6.3 \times 8			5	5,900	
		560	5 \times 8	0.12		7	4,180	
			6.3 \times 5.5			10	3,900	
			6.3 \times 8			5	5,900	
		820	8 \times 8	0.10		280	8	4,700
			6.3 \times 8			500	5	5,900
			8 \times 8			7	6,100	
		8 \times 12						
1,000	8 \times 8							
2,700	10 \times 12		1,350	10	5,560			
4V(0G)	4.6	560	6.3 \times 8	0.10	500	7	5,600	
			8 \times 8				6,100	
			8 \times 12					
		680	8 \times 12				544	
		820	10 \times 12				656	6,640
6.3V (0J)	7.2	470	6.3 \times 8	0.10	592	7	5,600	
			8 \times 8			8	5,700	
			8 \times 12			8	5,700	
		560	6.3 \times 8			706	7	5,600
			8 \times 8			706		6,100
		680	10 \times 12			857		6,640
		1,500	10 \times 12			1,890	10	5,560
10V(1A)	12.0	270	8 \times 6.5	0.12	500	22	3,220	
16V (1C)	18.0	100	6.3 \times 5.5	0.10	320	24	2,490	
			6.3 \times 8		480	10	4,680	
		150	6.3 \times 5.5		500	24	2,490	
			8 \times 6.5	500	22	3,220		
		180	8 \times 8	0.10	576	10	5,000	
			8 \times 12		576	16	4,360	
		220	8 \times 6.5	500	13	4,150		
		270	6.3 \times 8	0.10	864	10	5,080	
			8 \times 6.5			13	4,150	
			8 \times 8			10	5,000	
		470	8 \times 12	11	5,000			
			8 \times 8	0.12	1,504	8	5,400	
		560	10 \times 12	0.10	1,504	10	6,100	
			8 \times 12	0.12	1,792	14	4,950	
1,000	10 \times 12	0.12	3,200	12	5,400			

尺寸: 直径(ϕ D) \times 长度(L), (毫米/mm)容许纹波电流: 毫安/均方根值(mA/rms), 100k 赫兹(Hz), 105 $^{\circ}$ C

标准品一览表

额定电压 (V/伏特)	涌浪电压 (V/伏特)	额定静电容量 (μ F/微法拉)	制品尺寸 ϕ D \times L	损失角正切值 (120 Hz, 20 $^{\circ}$ C)	漏电流 (μ A/微安)	等效串联电阻(ESR)	额定纹波电流值
						毫欧(m Ω)/100k ~ 300k 赫兹(Hz)最大值, 20 $^{\circ}$ C	毫安(mA/rms) 100k Hz, 105 $^{\circ}$ C
20V(1D)	23.0	120	6.3 \times 5.5	0.12	480	25	3,200
		180	8 \times 6.5		720	25	3,200
		390	8 \times 12		1,560	14	4,970
		560	10 \times 12		2,240	12	5,600
25V(1E)	29.0	56	6.3 \times 5.5	0.12	280	30	2,800
		82	8 \times 6.5		410	28	3,000
		180	8 \times 12		900	16	4,650
		220	8 \times 12		1,100	16	4,650
		330	10 \times 12		1,650	14	5,000
		390	10 \times 12		1,950	14	5,000
35V(1V)	40.0	22	6.3 \times 5.5	0.12	154	35	2,600
		39	8 \times 6.5		273	30	2,800
		82	8 \times 12		574	20	4,000
		120	10 \times 12		840	18	4,400

产品编码说明

ORE系列 470微法拉 \pm 20% 2.5V 长脚 6.3 ϕ \times 8L 无铅引线 with 镀膜铝壳

ORE **471** **M** **OE** **BK** - **0608**

系列 额定静电容量 额定静电容量容许误差值 额定电压 引线加工 / 包装型式 胶盖型式 制品尺寸 制品引线 with 铝壳种类

注: 如需了解更详细之介绍, 请参阅目录第20页“高分子固态产品编码说明”。



OCRK 系列

特长 / 用途

- 105℃、5,000小时寿命保证
- 极低等效串联电阻(ESR)并可承受大纹波电流
- 符合RoHS指令



标示颜色: 蓝色

规格表

项 目	性 能				
工作温度范围	-55℃ ~ +105℃				
额定静电容量容许误差值	±20% (120 Hz, 20℃)				
漏电流(20℃)*	供给额定电压2分钟后 参阅标准品一览表				
损失角正切值(120 Hz, 20℃)	参阅标准品一览表				
等效串联电阻 (ESR, 100k~300k Hz, 20℃)	参阅标准品一览表				
耐久性	保证寿命时间	5,000 小时			
	静电容量变化率	≦ 初始值的± 20%			
	损失角正切值	≦ 初始规格值的 150%			
	等效串联电阻(ESR)	≦ 初始规格值的 150%			
	漏电流	≦ 初始规格值			
* 于 105℃ 环境中供给额定电压 5,000 小时后, 待制品回复至 20℃ 的环境中进行量测时, 需满足上列要求。					
耐湿无负荷特性	保证寿命时间	1,000 小时			
	静电容量变化率	≦ 初始值的± 20%			
	损失角正切值	≦ 初始规格值的 150%			
	等效串联电阻(ESR)	≦ 初始规格值的 150%			
	漏电流	≦ 初始规格值			
* 于 60℃, 湿度 90 ~ 95% 环境中 1,000 小时后, 待制品回复至 20℃ 的环境中进行量测时, 需满足上列要求。需经电压补偿方可量测漏电流。					
焊锡耐热性* (请参照第 18 页焊接条件)	静电容量变化率	≦ 初始值的± 10%			
	损失角正切值	≦ 初始规格值			
	等效串联电阻(ESR)	≦ 初始规格值			
	漏电流	≦ 初始规格值			
纹波电流与频率修正系数	频率(Hz)	120 ≦ 频率 < 1k	1k ≦ 频率 < 10k	10k ≦ 频率 < 100k	100k ≦ 频率 < 500k
	修正系数	0.05	0.3	0.7	1.0

* 如对量测之值有任何疑问, 可进行电压补偿后再行量测。电压补偿方式: 将电容器置于105℃环境中, 持续供给2小时之直流额定电压。

寸法图

6.3φ × 8L

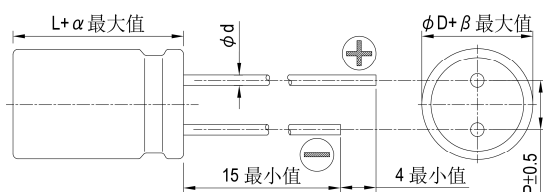

8φ × 11.5L 与 10φ × 12L

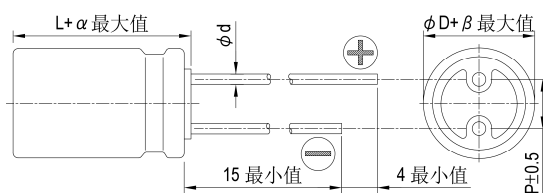

制品各项寸法

单位: 毫米

φD	6.3	8	10
L	8	11.5	12
P	2.5	3.5	5.0
φd	0.6		
α	1.0		
β	0.5		



标示

 $\phi D = 6.3$

负极标示

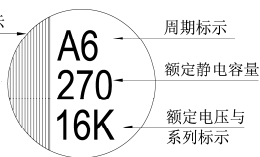
 $\phi D = 8 \sim 10$

负极标示

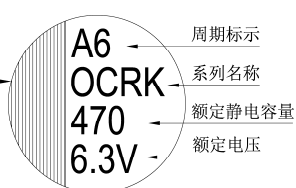
尺寸: 直径(ϕD) \times 长度(L), (毫米/mm)容许纹波电流: 毫安/均方根值(mA/rms), 100k 赫兹(Hz), 105 $^{\circ}$ C

标准品一览表

额定电压 (V/伏特)	涌浪电压 (V/伏特)	额定静电容量 (μ F/微法拉)	制品尺寸 $\phi D \times L$	损失角正切值 (120 Hz, 20 $^{\circ}$ C)	漏电流 (μ A/微安)	等效串联电阻(ESR) 毫欧(m Ω)/100k ~ 300k 赫兹(Hz)最大值, 20 $^{\circ}$ C	额定纹波电流值 毫安(mA/rms) 100k Hz, 105 $^{\circ}$ C
2.5V (0E)	2.9	330	6.3 \times 8	0.10	500	7	5,600
		470					
		560					
		820					
4V (0G)	4.6	560	6.3 \times 8	0.10	500	7	5,000
6.3V (0J)	7.2	390	8 \times 11.5	0.15	491	15	4,210
		470	6.3 \times 8	0.10	592	8	4,700
			8 \times 11.5	0.15	592	15	4,210
		560	6.3 \times 8	0.10	706	8	4,700
820	10 \times 12	0.15	1,033	12	4,360		
10V (1A)	12.0	330	8 \times 11.5	0.12	660	17	3,950
		560	10 \times 12	0.12	1,360	16	4,720
16V (1C)	18.0	180	8 \times 11.5	0.12	576	20	3,640
		270	6.3 \times 8		864	15	3,800
		330	10 \times 12		1,056	16	4,720
20V (1D)	23.0	100	8 \times 11.5	0.12	400	28	2,300
		330	10 \times 12	0.12	1,320	26	2,800
25V (1E)	29.0	100	8 \times 11.5	0.12	500	28	2,200
		270	10 \times 12	0.12	1,350	27	2,700
35V (1V)	40.0	68	8 \times 11.5	0.12	476	29	2,200
		150	10 \times 12	0.12	1,050	28	2,600

产品编码说明

OCRK系列 470微法拉 $\pm 20\%$ 6.3V 长脚 $8\phi \times 11.5L$ 无铅引线与镀膜铝壳

ORK **471** **M** **0J** **BK** - **0811**

系列 额定静电容量 额定静电容量容许误差值 额定电压 引线加工 / 包装型式 胶盖型式 制品尺寸 制品引线种类

注: 如需了解更详细之介绍, 请参阅目录第20页"高分子固态产品编码说明"。



OCRU 系列

特长 / 用途

- 125℃、1000 ~ 2,000小时寿命保证
- 极低等效串联电阻(ESR)并可承受大纹波电流
- 符合RoHS指令



标示颜色: 蓝色

规格表

项 目	性 能				
工作温度范围	-55℃ ~ +125℃				
额定静电容量容许误差值	± 20% (120 Hz, 20℃)				
漏电流(20℃)*	供给额定电压2分钟后 参阅标准品一览表				
损失角正切值(120 Hz, 20℃)	参阅标准品一览表				
等效串联电阻 (ESR, 100k ~ 300k Hz, 20℃)	参阅标准品一览表				
耐久性	保证寿命时间	2.5 ~ 4V: 1,000小时; 6.3 ~ 20V: 2,000小时			
	静电容量变化率	≦ 初始值的± 20%			
	损失角正切值	≦ 初始规格值的 200%			
	等效串联电阻(ESR)	≦ 初始规格值的 200%			
	漏电流	≦ 初始规格值			
* 于 105℃环境中供给额定电压 1,000 / 2,000 小时后, 待制品回复至 20℃的环境中进行量测时, 需满足上列要求。					
耐湿无负荷特性	保证寿命时间	1,000 小时			
	静电容量变化率	≦ 初始值的± 20%			
	损失角正切值	≦ 初始规格值的 150%			
	等效串联电阻(ESR)	≦ 初始规格值的 150%			
	漏电流	≦ 初始规格值			
* 于 60℃, 湿度 90 ~ 95%环境中 1,000 小时后, 待制品回复至 20℃的环境中进行量测时, 需满足上列要求。需经电压补偿方可量测漏电流。					
焊锡耐热性* (请参照第 18 页焊接条件)	静电容量变化率	≦ 初始值的± 10%			
	损失角正切值	≦ 初始规格值			
	等效串联电阻(ESR)	≦ 初始规格值			
	漏电流	≦ 初始规格值			
纹波电流与频率补正系数	频率(Hz)	120 ≦ 频率 < 1k	1k ≦ 频率 < 10k	10k ≦ 频率 < 100k	100k ≦ 频率 < 500k
	补正系数	0.05	0.3	0.7	1.0

* 如对量测之值有任何疑问, 可进行电压补偿后再行量测。电压补偿方式: 将电容器置于105℃环境中, 持续供给2小时之直流额定电压。

寸法图

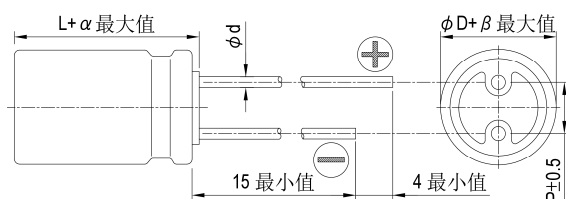

制品各项寸法 单位: 毫米

φD	8	10
L	11.5	12
P	3.5	5.0
φd	0.6	
α	1.0	
β	0.5	

标示

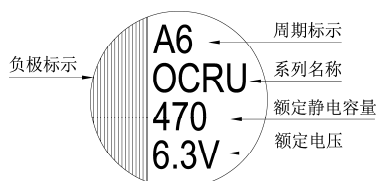

尺寸: 直径(ϕD) \times 长度(L), (毫米/mm)

容许纹波电流: 毫安/均方根值(mA/rms), 100k 赫兹(Hz)

标准品一览表

额定电压 (V/伏特)	涌浪电压 (V/伏特)	额定静电容量 (μF /微法拉)	制品尺寸 $\phi D \times L$	损失角正切值 (120 Hz, 20 $^{\circ}C$)	漏电流 (μA /微安)	等效串联电阻(ESR) 毫欧(m Ω)/100k ~ 300k 赫兹(Hz)最大值, 20 $^{\circ}C$	额定纹波电流值	
							T \leq 105 $^{\circ}C$	105 $^{\circ}C$ < T \leq 125 $^{\circ}C$
2.5V (0E)	2.9	680	8 \times 11.5	0.18	340	13	4,520	1,430
		1,200	10 \times 12	0.18	600	13	5,440	1,721
4V (0G)	4.6	560	8 \times 11.5	0.18	448	13	4,520	1,430
		1,200	10 \times 12	0.18	960	12	5,440	1,721
6.3V (0J)	7.2	470	8 \times 11.5	0.15	592	15	4,210	1,332
		820	10 \times 12	0.15	1,033	12	5,440	1,721
10V (1A)	12.0	330	8 \times 11.5	0.12	660	16	3,950	1,250
		560	10 \times 12	0.12	1,120	13	5,230	1,655
16V (1C)	18.0	180	8 \times 11.5	0.12	576	18	3,640	1,151
		330	10 \times 12	0.12	1,056	16	4,720	1,493
20V (1D)	23.0	100	8 \times 11.5	0.15	400	24	3,320	1,050
		150	10 \times 12	0.15	600	20	4,320	1,367

产品编码说明

OCRU系列 470微法拉 $\pm 20\%$ 6.3V 长脚 透气式 $8\phi \times 11.5L$ 无铅引线 with 镀膜铝壳

ORU **471** **M** **0J** **BK** - **0811**

系列 额定静电容量 额定静电容量容许误差值 额定电压 引线加工/包装型式 胶盖型式 制品尺寸 制品引线 with 铝壳种类

注: 如需了解更详细之介绍, 请参阅目录第20页“高分子固态产品编码说明”。



ORS 系列

特长 / 用途

- 105℃、15,000小时寿命保证
- 极低等效串联电阻(ESR)并可承受高纹波电流
- 符合RoHS指令



标示颜色: 蓝色

规格表

项 目	性 能										
工作温度范围	-55℃ ~ +105℃										
额定静电容量容许误差值	± 20% (120 Hz, 20℃)										
漏电流(20℃)*	供给额定电压2分钟后 参阅标准品一览表										
损失角正切值(120 Hz, 20℃)	参阅标准品一览表										
等效串联电阻 (ESR, 100k ~ 300k Hz, 20℃)	参阅标准品一览表										
耐久性	<table border="1"> <tr> <td>保证寿命时间</td> <td>15,000小时</td> </tr> <tr> <td>静电容量变化率</td> <td>≦ 初始值的± 20%</td> </tr> <tr> <td>损失角正切值</td> <td>≦ 初始规格值的 150%</td> </tr> <tr> <td>等效串联电阻(ESR)</td> <td>≦ 初始规格值的 150%</td> </tr> <tr> <td>漏电流</td> <td>≦ 初始规格值</td> </tr> </table>	保证寿命时间	15,000小时	静电容量变化率	≦ 初始值的± 20%	损失角正切值	≦ 初始规格值的 150%	等效串联电阻(ESR)	≦ 初始规格值的 150%	漏电流	≦ 初始规格值
	保证寿命时间	15,000小时									
	静电容量变化率	≦ 初始值的± 20%									
	损失角正切值	≦ 初始规格值的 150%									
	等效串联电阻(ESR)	≦ 初始规格值的 150%									
漏电流	≦ 初始规格值										
* 于 105℃ 环境中供给额定电压 15,000 小时后, 待制品回复至 20℃ 的环境中进行量测时, 需满足上列要求。											
耐湿无负荷特性	<table border="1"> <tr> <td>保证寿命时间</td> <td>1,000 小时</td> </tr> <tr> <td>静电容量变化率</td> <td>≦ 初始值的± 20%</td> </tr> <tr> <td>损失角正切值</td> <td>≦ 初始规格值的 150%</td> </tr> <tr> <td>等效串联电阻(ESR)</td> <td>≦ 初始规格值的 150%</td> </tr> <tr> <td>漏电流</td> <td>≦ 初始规格值</td> </tr> </table>	保证寿命时间	1,000 小时	静电容量变化率	≦ 初始值的± 20%	损失角正切值	≦ 初始规格值的 150%	等效串联电阻(ESR)	≦ 初始规格值的 150%	漏电流	≦ 初始规格值
	保证寿命时间	1,000 小时									
	静电容量变化率	≦ 初始值的± 20%									
	损失角正切值	≦ 初始规格值的 150%									
	等效串联电阻(ESR)	≦ 初始规格值的 150%									
漏电流	≦ 初始规格值										
* 于 60℃, 湿度 90 ~ 95% 环境中 1,000 小时后, 待制品回复至 20℃ 的环境中进行量测时, 需满足上列要求。需经电压补偿方可量测漏电流。											
焊锡耐热性* (请参照第 18 页焊接条件)	<table border="1"> <tr> <td>静电容量变化率</td> <td>≦ 初始值的± 10%</td> </tr> <tr> <td>损失角正切值</td> <td>≦ 初始规格值</td> </tr> <tr> <td>等效串联电阻(ESR)</td> <td>≦ 初始规格值</td> </tr> <tr> <td>漏电流</td> <td>≦ 初始规格值</td> </tr> </table>	静电容量变化率	≦ 初始值的± 10%	损失角正切值	≦ 初始规格值	等效串联电阻(ESR)	≦ 初始规格值	漏电流	≦ 初始规格值		
	静电容量变化率	≦ 初始值的± 10%									
	损失角正切值	≦ 初始规格值									
	等效串联电阻(ESR)	≦ 初始规格值									
漏电流	≦ 初始规格值										
纹波电流与频率修正系数	<table border="1"> <tr> <td>频率(Hz)</td> <td>120 ≦ 频率 < 1k</td> <td>1k ≦ 频率 < 10k</td> <td>10k ≦ 频率 < 100k</td> <td>100k ≦ 频率 < 500k</td> </tr> <tr> <td>修正系数</td> <td>0.05</td> <td>0.3</td> <td>0.7</td> <td>1.0</td> </tr> </table>	频率(Hz)	120 ≦ 频率 < 1k	1k ≦ 频率 < 10k	10k ≦ 频率 < 100k	100k ≦ 频率 < 500k	修正系数	0.05	0.3	0.7	1.0
	频率(Hz)	120 ≦ 频率 < 1k	1k ≦ 频率 < 10k	10k ≦ 频率 < 100k	100k ≦ 频率 < 500k						
修正系数	0.05	0.3	0.7	1.0							

* 如对量测之值有任何疑问, 可进行电压补偿后再行量测。电压补偿方式: 将电容器置于105℃环境中, 持续供给2小时之直流额定电压。

寸法图

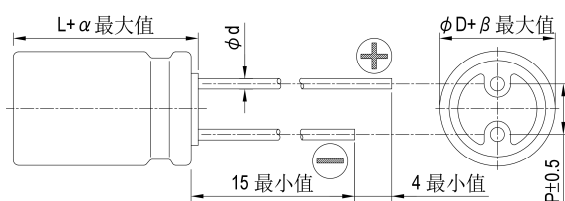

制品各项寸法

单位: 毫米

φD	8	10
L	11.5	12
P	3.5	5.0
φd	0.6	
α	1.0	
β	0.5	

标示

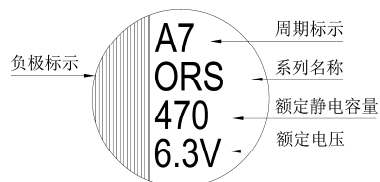

尺寸：直径(ϕ D) \times 长度(L)，(毫米/mm)

标准品一览表

容许纹波电流：毫安/均方根值(mA/rms)，100k 赫兹(Hz)，105 $^{\circ}$ C

额定电压 (V/伏特)	涌浪电压 (V/伏特)	额定静电容量 (μ F/微法拉)	制品尺寸 ϕ D \times L	损失角正切值 (120 Hz, 20 $^{\circ}$ C)	漏电流 (μ A/微安)	等效串联电阻(ESR)	额定纹波电流值
						毫欧(m Ω)/100k - 300k 赫兹(Hz)最大值, 20 $^{\circ}$ C	毫安(mA/rms) 100k Hz, 105 $^{\circ}$ C
2.5V(0E)	2.9	680	8 \times 11.5	0.12	340	10	5,230
		820	8 \times 11.5		410	10	5,230
		1,500	10 \times 12		750	8	5,500
4V (0G)	4.6	560	8 \times 11.5	0.12	448	10	5,230
		820	10 \times 12		656	8	5,500
		1,000			800		
		1,200			960		
6.3V (0J)	7.2	390	8 \times 11.5	0.12	491	12	4,770
		470	8 \times 11.5		592	12	4,770
		680	10 \times 12		857	10	5,500
		820			1,033		
		1,000			1,260		
10V (1A)	12.0	270	8 \times 11.5	0.12	540	14	4,420
		330	8 \times 11.5		660	14	4,420
		470	10 \times 12		940	12	5,300
		560	10 \times 12		1,360	12	5,300
16V (1C)	18.0	100	8 \times 11.5	0.12	320	16	4,360
		180	8 \times 11.5		576	16	4,360
		270	10 \times 12		864	14	5,050
		330	10 \times 12		1,056	14	5,050
20V (1D)	23.0	100	8 \times 11.5	0.12	400	24	3,320
		150	10 \times 12	0.12	600	20	4,320
25V (1E)	29.0	68	8 \times 11.5	0.12	340	24	3,320
		100	10 \times 12	0.12	500	20	4,320
35V (1V)	40.0	18	8 \times 11.5	0.12	315	34	2,830
		33	10 \times 12	0.12	578	30	3,270

产品编码说明

ORS系列 470微法拉 \pm 20% 6.3V 长脚 透气式 $8\phi\times 11.5L$ 无铅引线与镀膜铝壳

ORS **471** **M** **0J** **BK** - **0811**

系列 额定静电容量 额定静电容量容许误差值 额定电压 引线加工/包装型式 胶盖型式 制品尺寸 制品引线种类

注：如需了解更详细之介绍，请参阅目录第20页“高分子固态产品编码说明”。



ORA 系列

特长 / 用途

- 105℃、15,000小时寿命保证
- 极低等效串联电阻(ESR)并可承受高纹波电流
- 符合RoHS指令



标示颜色: 蓝色

规格表

项 目	性 能				
工作温度范围	-55℃ ~ +105℃				
额定静电容量容许误差值	± 20% (120 Hz, 20℃)				
漏电流(20℃)*	供给额定电压2分钟后 参阅标准品一览表				
损失角正切值(120 Hz, 20℃)	参阅标准品一览表				
等效串联电阻 (ESR, 100k ~ 300k Hz, 20℃)	参阅标准品一览表				
耐久性	保证寿命时间	15,000小时			
	静电容量变化率	≦初始值的± 20%			
	损失角正切值	≦初始规格值的 150%			
	等效串联电阻(ESR)	≦初始规格值的 150%			
	漏电流	≦初始规格值			
* 于 105℃环境中供给额定电压 15,000 小时后, 待制品回复至 20℃的环境中进行量测时, 需满足上列要求。					
耐湿无负荷特性	保证寿命时间	1,000 小时			
	静电容量变化率	≦初始值的± 20%			
	损失角正切值	≦初始规格值的 150%			
	等效串联电阻(ESR)	≦初始规格值的 150%			
	漏电流	≦初始规格值			
* 于 60℃, 湿度 90 ~ 95%环境中 1,000 小时后, 待制品回复至 20℃的环境中进行量测时, 需满足上列要求。需经电压补偿方可量测漏电流。					
焊锡耐热性* (请参照第 18 页焊接条件)	静电容量变化率	≦初始值的± 10%			
	损失角正切值	≦初始规格值			
	等效串联电阻(ESR)	≦初始规格值			
	漏电流	≦初始规格值			
纹波电流与频率修正系数	频率(Hz)	120 ≦ 频率 < 1k	1k ≦ 频率 < 10k	10k ≦ 频率 < 100k	100k ≦ 频率 < 500k
	修正系数	0.05	0.3	0.7	1.0

* 如对量测之值有任何疑问, 可进行电压补偿后再行量测。电压补偿方式: 将电容器置于105℃环境中, 持续供给2小时之直流额定电压。

寸法图

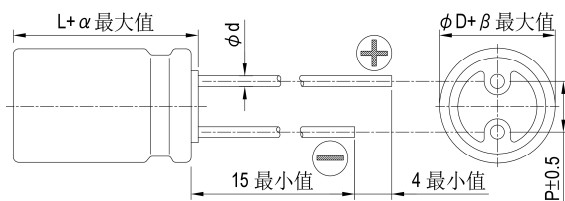

制品各项寸法 单位: 毫米

φD	6.3	8	10
L	11	11.5	12
P	2.5	3.5	5.0
φd	0.5	0.6	
α	1.0		
β	0.5		

标示

φD = 6.3

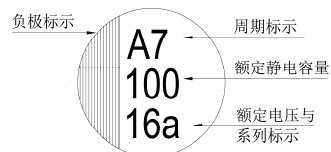

φD = 8 ~ 10

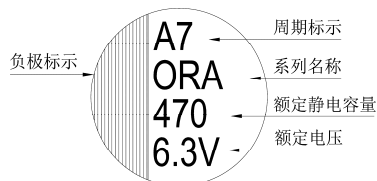

尺寸: 直径(ϕ D) \times 长度(L), (毫米/mm)容许纹波电流: 毫安/均方根值(mA/rms), 100k 赫兹(Hz), 105 $^{\circ}$ C

标准品一览表

额定电压 (V/伏特)	涌浪电压 (V/伏特)	额定静电容量 (μ F/微法拉)	制品尺寸 ϕ D \times L	损失角正切值 (120 Hz, 20 $^{\circ}$ C)	漏电流 (μ A/微安)	等效串联电阻(ESR)	额定纹波电流值
						毫欧(m Ω)/100k ~ 300k 赫兹(Hz)最大值, 20 $^{\circ}$ C	毫安(mA/rms) 100k Hz, 105 $^{\circ}$ C
2.5V (0E)	2.9	390	6.3 \times 11	0.12	195	20	3,150
		680	8 \times 11.5		340	7	5,580
		820	8 \times 11.5		410	7	5,580
		1,000	10 \times 12		500	6	5,860
		1,500	10 \times 12		750	7	5,860
4V (0G)	4.6	270	6.3 \times 11	0.12	216	20	3,160
		390	6.3 \times 11	0.12	312	24	3,300
		560	8 \times 11.5	0.08	448	7	5,580
		820	10 \times 12	0.08	656	6	5,860
6.3V (0J)	7.2	220	6.3 \times 11	0.12	277	20	3,160
		330	6.3 \times 11	0.12	416	28	3,190
		390	8 \times 11.5	0.08	491	8	5,080
		470	8 \times 11.5		592	7	5,700
		680	10 \times 12		857	7	5,860
10V (1A)	12.0	47	6.3 \times 11	0.12	94	25	2,820
		68	6.3 \times 11		136		
		100	6.3 \times 11		200		
		150	6.3 \times 11		300		
		270	8 \times 11.5	0.08	540	9	4,710
		470	10 \times 12	0.08	940	8	5,650
16V (1C)	18.0	100	6.3 \times 11	0.12	320	25	2,820

产品编码说明

ORA系列 470微法拉 \pm 20% 6.3V 长脚 透气式 $8\phi \times 11.5L$ 无铅引线与镀膜铝壳

ORA **471** **M** **0J** **BK** - **0811**

系列 额定静电容量 额定静电容量容许误差值 额定电压 引线加工/包装型式 胶盖型式 制品尺寸 制品引线及铝壳种类

注: 如需了解更详细之介绍, 请参阅目录第20页“高分子固态产品编码说明”。



ORC 系列

特长 / 用途

- 105℃、15,000小时寿命保证
- 极低等效串联电阻(ESR)并可承受高纹波电流
- 符合RoHS指令



标示颜色: 蓝色

规格表

项 目	性 能				
工作温度范围	-55℃ ~ +105℃				
额定静电容量容许误差值	± 20% (120 Hz, 20℃)				
漏电流(20℃)*	供给额定电压2分钟后 参阅标准品一览表				
损失角正切值(120 Hz, 20℃)	参阅标准品一览表				
等效串联电阻 (ESR, 100k ~ 300k Hz, 20℃)	参阅标准品一览表				
耐久性	保证寿命时间	15,000小时			
	静电容量变化率	≦初始值的± 20%			
	损失角正切值	≦初始规格值的 150%			
	等效串联电阻(ESR)	≦初始规格值的 150%			
	漏电流	≦初始规格值			
* 于 105℃环境中供给额定电压 15,000 小时后, 待制品回复至 20℃的环境中进行量测时, 需满足上列要求。					
耐湿无负荷特性	保证寿命时间	1,000 小时			
	静电容量变化率	≦初始值的± 20%			
	损失角正切值	≦初始规格值的 150%			
	等效串联电阻(ESR)	≦初始规格值的 150%			
	漏电流	≦初始规格值			
* 于 60℃, 湿度 90 ~ 95%环境中 1,000 小时后, 待制品回复至 20℃的环境中进行量测时, 需满足上列要求。需经电压补偿方可量测漏电流。					
焊锡耐热性* (请参照第 18 页焊接条件)	静电容量变化率	≦初始值的± 10%			
	损失角正切值	≦初始规格值			
	等效串联电阻(ESR)	≦初始规格值			
	漏电流	≦初始规格值			
纹波电流与频率修正系数	频率(Hz)	120 ≦ 频率 < 1k	1k ≦ 频率 < 10k	10k ≦ 频率 < 100k	100k ≦ 频率 < 500k
	修正系数	0.05	0.3	0.7	1.0

* 如对量测之值有任何疑问, 可进行电压补偿后再行量测。电压补偿方式: 将电容器置于105℃环境中, 持续供给2小时之直流额定电压。

寸法图

8φ×8L

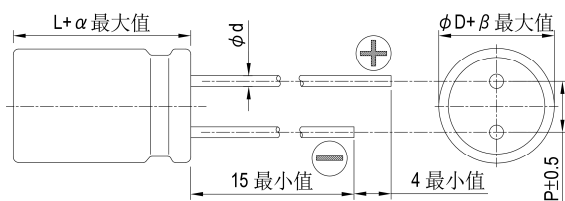

制品各项寸法 单位: 毫米

φD	8	8	10
L	8	11.5	12
P	3.5		5.0
φd	0.6		
α	1.0		
β	0.5		

8φ×11.5L与10φ×12L

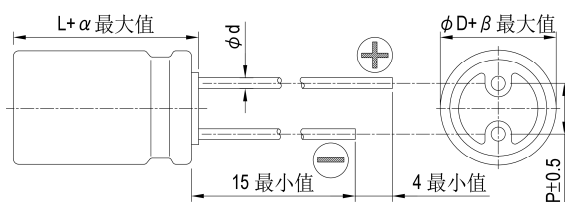

标示

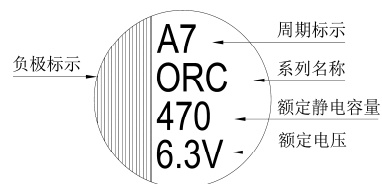

尺寸：直径(ϕD) \times 长度(L)，(毫米/mm)

标准品一览表

容许纹波电流：毫安/均方根值(mA/rms)，100k 赫兹(Hz)，105 $^{\circ}$ C

额定电压 (V/伏特)	涌浪电压 (V/伏特)	额定静电容量 (μ F/微法拉)	制品尺寸 $\phi D \times L$	损失角正切值 (120 Hz, 20 $^{\circ}$ C)	漏电流 (μ A/微安)	等效串联电阻(ESR)	额定纹波电流值
						毫欧(m Ω)/100k ~ 300k 赫兹(Hz)最大值, 20 $^{\circ}$ C	毫安(mA/rms) 100k Hz, 105 $^{\circ}$ C
2.5V (0E)	2.9	560	8 \times 8	0.10	500	7	6,100
		820	8 \times 8		500		
		1,000	8 \times 8		500		
			8 \times 11.5		500		
		1,500	8 \times 11.5		750		
2,700	10 \times 12	1,350	8	5,560			
4V (0G)	4.6	560	8 \times 8	0.10	448	7	6,100
		680	8 \times 11.5		544	7	6,100
		1,000	10 \times 12		800	6	6,640
6.3V (0J)	7.2	470	8 \times 8	0.10	592	8	5,700
		560	8 \times 8		706	8	5,700
		820	10 \times 12		1,033	7	6,640
		1,500	10 \times 12		1,890	10	5,560
10V (1A)	12.0	390	8 \times 11.5	0.10	780	9	5,650
		680	10 \times 12	0.10	1,360	7	6,100
16V (1C)	18.0	270	8 \times 11.5	0.10	864	11	5,080
		330	10 \times 12		1,056	10	6,100
		470	10 \times 12		1,504	10	6,100

产品编码说明

ORC系列 470微法拉 $\pm 20\%$ 6.3V 长脚 $8\phi \times 11.5L$ 无铅引线 with 镀膜铝壳

ORC **471** **M** **0J** **BK** - **0811**

系列 额定静电容量 额定静电容量容许误差值 额定电压 引线加工 / 包装型式 胶盖型式 制品尺寸 制品引线 with 铝壳种类

注：如需了解更详细介绍，请参阅目录第20页“高分子固态产品编码说明”。



ORG 系列

特长 / 用途

- 105℃、20,000小时寿命保证
- 极低等效串联电阻(ESR)并可承受高纹波电流
- 符合RoHS指令



标示颜色：蓝色

规格表

项 目	性 能										
工作温度范围	-55℃ ~ +105℃										
额定静电容量容许误差值	±20% (120 Hz, 20℃)										
漏电流(20℃)*	供给额定电压2分钟后 参阅标准品一览表										
损失角正切值(120 Hz, 20℃)	参阅标准品一览表										
等效串联电阻(ESR, 100k ~ 300k Hz, 20℃)	参阅标准品一览表										
耐久性	<table border="1"> <tr> <td>保证寿命时间</td> <td>16V: 20,000小时 20 ~ 35V: 15,000小时</td> </tr> <tr> <td>静电容量变化率</td> <td>≦初始值的±20%</td> </tr> <tr> <td>损失角正切值</td> <td>≦初始规格值的150%</td> </tr> <tr> <td>等效串联电阻(ESR)</td> <td>≦初始规格值的150%</td> </tr> <tr> <td>漏电流</td> <td>≦初始规格值</td> </tr> </table>	保证寿命时间	16V: 20,000小时 20 ~ 35V: 15,000小时	静电容量变化率	≦初始值的±20%	损失角正切值	≦初始规格值的150%	等效串联电阻(ESR)	≦初始规格值的150%	漏电流	≦初始规格值
	保证寿命时间	16V: 20,000小时 20 ~ 35V: 15,000小时									
	静电容量变化率	≦初始值的±20%									
	损失角正切值	≦初始规格值的150%									
	等效串联电阻(ESR)	≦初始规格值的150%									
漏电流	≦初始规格值										
* 于 105℃环境中供给额定电压 20,000 / 15,000 小时后，待制品回复至 20℃的环境中进行量测时，需满足上列要求。											
耐湿无负荷特性	<table border="1"> <tr> <td>保证寿命时间</td> <td>1,000 小时</td> </tr> <tr> <td>静电容量变化率</td> <td>≦初始值的±20%</td> </tr> <tr> <td>损失角正切值</td> <td>≦初始规格值的150%</td> </tr> <tr> <td>等效串联电阻(ESR)</td> <td>≦初始规格值的150%</td> </tr> <tr> <td>漏电流</td> <td>≦初始规格值</td> </tr> </table>	保证寿命时间	1,000 小时	静电容量变化率	≦初始值的±20%	损失角正切值	≦初始规格值的150%	等效串联电阻(ESR)	≦初始规格值的150%	漏电流	≦初始规格值
	保证寿命时间	1,000 小时									
	静电容量变化率	≦初始值的±20%									
	损失角正切值	≦初始规格值的150%									
	等效串联电阻(ESR)	≦初始规格值的150%									
漏电流	≦初始规格值										
* 于 60℃，湿度 90 ~ 95%环境中 1,000 小时后，待制品回复至 20℃的环境中进行量测时，需满足上列要求。需经电压补偿方可量测漏电流。											
焊锡耐热性* (请参照第 18 页焊接条件)	<table border="1"> <tr> <td>静电容量变化率</td> <td>≦初始值的±10%</td> </tr> <tr> <td>损失角正切值</td> <td>≦初始规格值</td> </tr> <tr> <td>等效串联电阻(ESR)</td> <td>≦初始规格值</td> </tr> <tr> <td>漏电流</td> <td>≦初始规格值</td> </tr> </table>	静电容量变化率	≦初始值的±10%	损失角正切值	≦初始规格值	等效串联电阻(ESR)	≦初始规格值	漏电流	≦初始规格值		
	静电容量变化率	≦初始值的±10%									
	损失角正切值	≦初始规格值									
	等效串联电阻(ESR)	≦初始规格值									
漏电流	≦初始规格值										
纹波电流与频率修正系数											
<table border="1"> <tr> <td>频率(Hz)</td> <td>120 ≦ 频率 < 1k</td> <td>1k ≦ 频率 < 10k</td> <td>10k ≦ 频率 < 100k</td> <td>100k ≦ 频率 < 500k</td> </tr> <tr> <td>修正系数</td> <td>0.05</td> <td>0.3</td> <td>0.7</td> <td>1.0</td> </tr> </table>	频率(Hz)	120 ≦ 频率 < 1k	1k ≦ 频率 < 10k	10k ≦ 频率 < 100k	100k ≦ 频率 < 500k	修正系数	0.05	0.3	0.7	1.0	
频率(Hz)	120 ≦ 频率 < 1k	1k ≦ 频率 < 10k	10k ≦ 频率 < 100k	100k ≦ 频率 < 500k							
修正系数	0.05	0.3	0.7	1.0							

* 如对量测之值有任何疑问，可进行电压补偿后再行量测。电压补偿方式：将电容器置于105℃环境中，持续供给2小时之直流额定电压。

寸法图

图1



图2



图3

制品各项寸法 单位：毫米

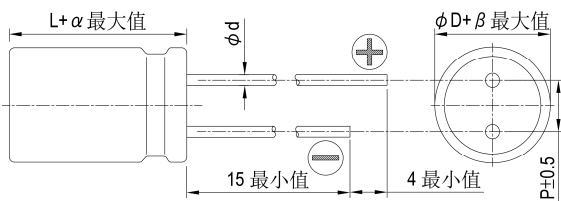
φD	6.3			8				10		
L	5.5	8	8	6.5	11.5	16	20	12	16	20
P	2.5		3.5				5.0			
φd	0.45		0.6							
α	0.5	1.0	1.0	0.5	1.0	1.5	2.0	1.0	1.5	2.0
β	0.5									
图号	1			2		3		2		3

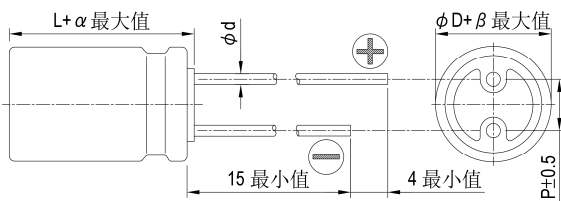
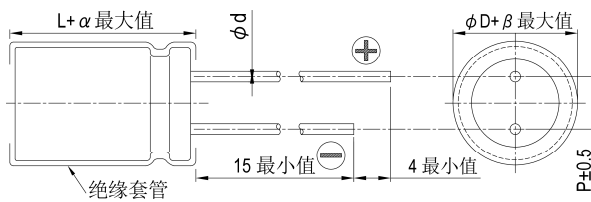

套管与标示颜色：宝蓝 / 金



标示

 $\phi D = 6.3$

负极标示

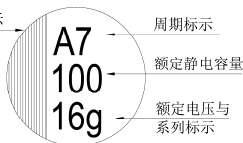
 $\phi D = 8 \sim 10$

负极标示

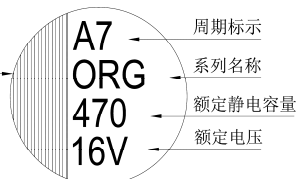
尺寸: 直径(ϕD) \times 长度(L), (毫米/mm)容许纹波电流: 毫安/均方根值(mA/rms), 100k 赫兹(Hz), 105 $^{\circ}$ C

标准品一览表

额定电压 (V/伏特)	涌浪电压 (V/伏特)	额定静电容量 (μ F/微法拉)	制品尺寸 $\phi D \times L$	损失角正切值 (120 Hz, 20 $^{\circ}$ C)	漏电流 (μ A/微安)	等效串联电阻(ESR) 毫欧(m Ω)/100k - 300k 赫兹(Hz)最大值, 20 $^{\circ}$ C	额定纹波电流值 毫安(mA/rms) 100k Hz, 105 $^{\circ}$ C
16V (1C)	18.0	150	6.3 \times 5.5	0.12	480	20	3,200
		270	6.3 \times 8		864	10	5,080
		330	6.3 \times 8		1,056	10	5,080
		470	8 \times 8		1,504	8	5,400
		560	8 \times 11.5		1,792		6,100
		680	8 \times 11.5		2,176		6,100
		820	8 \times 16		2,624		7,000
			10 \times 12		2,624		5,400
		1,000	8 \times 16		3,200		8
			8 \times 20			8	7,500
			10 \times 12			12	5,400
		1,200	8 \times 20		3,840	8	7,500
			10 \times 12		3,840	12	5,400
		1,500	8 \times 20		4,800	8	7,500
			10 \times 16		4,800		7,700
		1,800	10 \times 16		5,760		7,700
			10 \times 20		5,760		8,100
		2,200	10 \times 20		7,040		
2,700	10 \times 20	8,640					
20V (1D)	23.0	120	6.3 \times 5.5	0.12	480	20	3,200
		180	6.3 \times 8		720	18	3,460
		330	8 \times 8		1,320	17	3,880
		390	8 \times 11.5		1,560	14	4,970
		680	10 \times 12		2,720	12	5,400
25V (1E)	29.0	56	6.3 \times 5.5	0.12	280	30	2,600
		82	6.3 \times 8		410	28	2,780
		100			500		
		120			600		
		180	8 \times 8		900	18	3,770
			8 \times 11.5		900	16	4,650
		220	8 \times 11.5		1,100	16	4,650
		330	10 \times 12		1,650	14	5,000
		390	10 \times 12		1,950	14	5,000
35V(1V)	40.0	68	8 \times 11.5	0.12	476	18	4,380
		120	10 \times 12	0.12	840	16	4,670

产品编码说明

ORG系列 560微法拉 $\pm 20\%$ 16V 长脚 $8\phi \times 11.5L$ 无铅引线与镀膜铝壳

ORG **561** **M** **1C** **BK** - **0811**

系列 额定静电容量 额定静电容量容许误差值 额定电压 引线加工/包装型式 胶盖型式 制品尺寸 制品引线与铝壳种类

注: 如需了解更详细介绍, 请参阅目录第20页“高分子固态产品编码说明”。

ORF 系列

特长 / 用途

- 105℃、20,000小时寿命保证
- 极低等效串联电阻(ESR)并可承受高纹波电流
- 符合RoHS指令



标示颜色：蓝色

规格表

项 目	性 能				
工作温度范围	-55℃ ~ +105℃				
额定静电容量容许误差值	±20% (120 Hz, 20℃)				
漏电流(20℃)*	供给额定电压2分钟后 参阅标准品一览表				
损失角正切值(120 Hz, 20℃)	参阅标准品一览表				
等效串联电阻 (ESR, 100k ~ 300k Hz, 20℃)	参阅标准品一览表				
耐久性	保证寿命时间	20,000小时			
	静电容量变化率	≦初始值的±20%			
	损失角正切值	≦初始规格值的150%			
	等效串联电阻(ESR)	≦初始规格值的150%			
	漏电流	≦初始规格值			
* 于 105℃ 环境中供给额定电压 20,000 小时后，待制品回复至 20℃ 的环境中进行量测时，需满足上列要求。					
耐湿无负荷特性	保证寿命时间	1,000 小时			
	静电容量变化率	≦初始值的±20%			
	损失角正切值	≦初始规格值的150%			
	等效串联电阻(ESR)	≦初始规格值的150%			
	漏电流	≦初始规格值			
* 于 60℃，湿度 90 ~ 95% 环境中 1,000 小时后，待制品回复至 20℃ 的环境中进行量测时，需满足上列要求。需经电压补偿方可量测漏电流。					
焊锡耐热性* (请参照第 18 页焊接条件)	静电容量变化率	≦初始值的±10%			
	损失角正切值	≦初始规格值			
	等效串联电阻(ESR)	≦初始规格值			
	漏电流	≦初始规格值			
纹波电流与频率修正系数	频率(Hz)	120 ≦ 频率 < 1k	1k ≦ 频率 < 10k	10k ≦ 频率 < 100k	100k ≦ 频率 < 500k
	修正系数	0.05	0.3	0.7	1.0

* 如对量测之值有任何疑问，可进行电压补偿后再行量测。电压补偿方式：将电容器置于105℃环境中，持续供给2小时之直流额定电压。

寸法图

6.3φ与8φ×8L

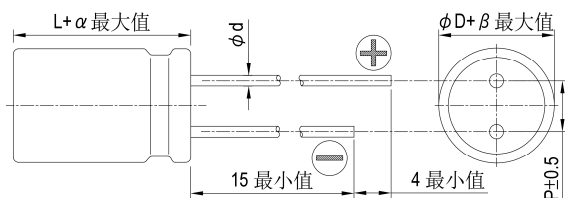

8φ×11.5L与10φ×12L

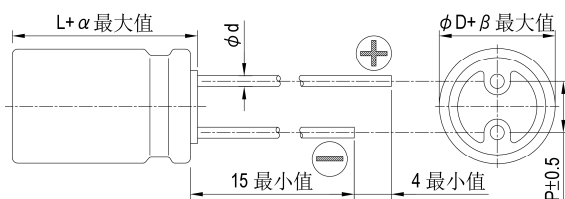

制品各项寸法

单位：毫米

φD	6.3		8		10
L	5.5	8	8	11.5	12
P	2.5		3.5	5.0	
φd	0.45	0.6	0.5	0.6	
α	0.5				
β	0.5				

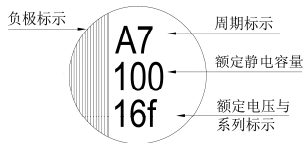
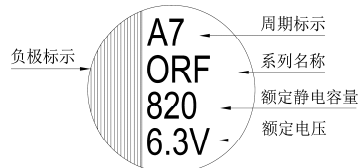

标示

 $\phi D = 6.3$  $\phi D = 8 \sim 10$ 尺寸：直径(ϕD) \times 长度(L)，(毫米/mm)容许纹波电流：毫安/均方根值(mA/rms)，100k 赫兹(Hz)，105 $^{\circ}$ C

标准品一览表

额定电压 (V/伏特)	涌浪电压 (V/伏特)	额定静电容量 (μ F/微法拉)	制品尺寸 $\phi D \times L$	损失角正切值 (120 Hz, 20 $^{\circ}$ C)	漏电流 (μ A/微安)	等效串联电阻(ESR) 毫欧(m Ω)/100k ~ 300k 赫兹(Hz)最大值, 20 $^{\circ}$ C	额定纹波电流值 毫安(mA/rms) 100k Hz, 105 $^{\circ}$ C
2V (0D)	2.3	1,000	6.3 \times 8	0.12	500	5	5,900
2.5V(0E)	2.9	330	6.3 \times 8	0.10	500	5	5,900
		470					
		560					
		820					
		1,200	8 \times 8	0.12	1,200	6,100	
1,600	0.12	800					
4V(0G)	4.6	470	6.3 \times 8	0.10	500	7	5,600
		560	6.3 \times 8	0.10	500	7	5,600
6.3V(0J)	7.2	820	6.3 \times 8	0.10	1,030	8	4,700
16V (1C)	18.0	100	6.3 \times 5.5	0.10	500	24	2,490
			6.3 \times 11		500	25	2,890
		270	8 \times 8		864	10	5,000
			8 \times 11.5		864	11	5,080
		330	8 \times 8		1,050	13	4,700
		470	8 \times 11.5		1,500	11	5,400
			10 \times 12		1,500	10	6,100

产品编码说明

ORF系列 270微法拉 $\pm 20\%$ 16V 长脚 $8\phi \times 11.5L$ 无铅引线与镀膜铝壳

ORF **271** **M** **1C** **BK** - **0811**

系列名 额定静电容量 额定静电容量容许误差值 额定电压 引线加工 / 包装型式 胶盖型式 制品尺寸 制品引线与铝壳种类

注：如需了解更详细介绍，请参阅目录第20页“高分子固态产品编码说明”。



ORB 系列

特长 / 用途

- 105℃、20,000小时寿命保证
- 极低等效串联电阻(ESR)并可承受高纹波电流
- 符合RoHS指令



标示颜色: 蓝色

规格表

项 目	性 能				
工作温度范围	-55℃ ~ +105℃				
额定静电容量容许误差值	±20% (120 Hz, 20℃)				
漏电流(20℃)*	供给额定电压2分钟后 参阅标准品一览表				
损失角正切值(120 Hz, 20℃)	参阅标准品一览表				
等效串联电阻 (ESR, 100k ~ 300k Hz, 20℃)	参阅标准品一览表				
耐久性	保证寿命时间	20,000小时			
	静电容量变化率	≦初始值的±20%			
	损失角正切值	≦初始规格值的150%			
	等效串联电阻(ESR)	≦初始规格值的150%			
	漏电流	≦初始规格值			
* 于 105℃ 环境中供给额定电压 20,000 小时后, 待制品回复至 20℃ 的环境中进行量测时, 需满足上列要求。					
耐湿无负荷特性	保证寿命时间	1,000 小时			
	静电容量变化率	≦初始值的±20%			
	损失角正切值	≦初始规格值的150%			
	等效串联电阻(ESR)	≦初始规格值的150%			
	漏电流	≦初始规格值			
* 于 60℃, 湿度 90 ~ 95% 环境中 1,000 小时后, 待制品回复至 20℃ 的环境中进行量测时, 需满足上列要求。需经电压补偿方可量测漏电流。					
焊锡耐热性* (请参照第 18 页焊接条件)	静电容量变化率	≦初始值的±10%			
	损失角正切值	≦初始规格值			
	等效串联电阻(ESR)	≦初始规格值			
	漏电流	≦初始规格值			
纹波电流与频率修正系数	频率(Hz)	120 ≦ 频率 < 1k	1k ≦ 频率 < 10k	10k ≦ 频率 < 100k	100k ≦ 频率 < 500k
	修正系数	0.05	0.3	0.7	1.0

* 如对量测之值有任何疑问, 可进行电压补偿后再行量测。电压补偿方式: 将电容器置于105℃环境中, 持续供给2小时之直流额定电压。

寸法图

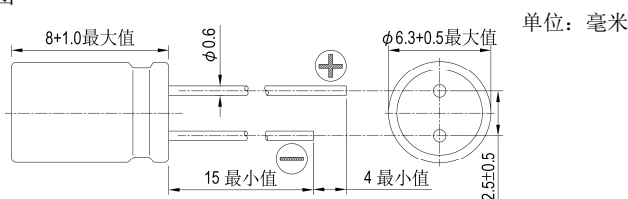

标示

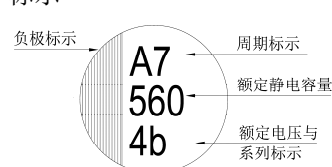

尺寸: 直径(φD)×长度(L), (毫米/mm)

容许纹波电流: 毫安/均方根值(mA/rms), 100k 赫兹(Hz), 105℃

标准品一览表

额定电压 (V/伏特)	涌浪电压 (V/伏特)	额定静电容量 (μF/微法拉)	制品尺寸 φD×L	损失角正切值 (120 Hz, 20℃)	漏电流 (μA/微安)	等效串联电阻(ESR) 毫欧(mΩ)/100k ~ 300k 赫兹(Hz)最大值, 20℃	额定纹波电流值 毫安(mA/rms) 100k Hz, 105℃
2.5V (0E)	2.9	820	6.3 × 8	0.10	500	7	5,000
4V (0G)	4.6	560			500	7	5,000
6.3V (0J)	7.2	470			592	8	4,700
		560			706	8	4,700

产品编码说明

ORB系列 470微法拉 ±20% 6.3V 长脚 6.3φ×8L 无铅引线与镀膜铝壳

ORB **471** **M** **0J** **BK** - **0608**

系列名 额定静电容量 额定静电容量容许误差值 额定电压 引线加工 / 包装型式 胶盖型式 制品尺寸 制品引线与铝壳种类

注: 如需了解更详细介绍, 请参阅目录第20页“高分子固态产品编码说明”。



ORD 系列

特长 / 用途

- 105℃、20,000小时寿命保证
- 极低等效串联电阻(ESR)并可承受高纹波电流
- 符合RoHS指令



标示颜色: 蓝色

规格表

项 目	性 能				
工作温度范围	-55℃ ~ +105℃				
额定静电容量容许误差值	±20% (120 Hz, 20℃)				
漏电流(20℃)*	供给额定电压2分钟后 参阅标准品一览表				
损失角正切值(120 Hz, 20℃)	参阅标准品一览表				
等效串联电阻 (ESR, 100k ~ 300k Hz, 20℃)	参阅标准品一览表				
耐久性	保证寿命时间	20,000小时			
	静电容量变化率	≦初始值的±20%			
	损失角正切值	≦初始规格值的150%			
	等效串联电阻(ESR)	≦初始规格值的150%			
	漏电流	≦初始规格值			
*于105℃环境中供给额定电压20,000小时后,待制品回复至20℃的环境中进行量测时,需满足上列要求。					
耐湿无负荷特性	保证寿命时间	1,000小时			
	静电容量变化率	≦初始值的±20%			
	损失角正切值	≦初始规格值的150%			
	等效串联电阻(ESR)	≦初始规格值的150%			
	漏电流	≦初始规格值			
*于60℃,湿度90~95%环境中1,000小时后,待制品回复至20℃的环境中进行量测时,需满足上列要求。需经电压补偿方可量测漏电流。					
焊锡耐热性* (请参照第18页焊接条件)	静电容量变化率	≦初始值的±10%			
	损失角正切值	≦初始规格值			
	等效串联电阻(ESR)	≦初始规格值			
	漏电流	≦初始规格值			
纹波电流与频率修正系数	频率(Hz)	120 ≦ 频率 < 1k	1k ≦ 频率 < 10k	10k ≦ 频率 < 100k	100k ≦ 频率 < 500k
	修正系数	0.05	0.3	0.7	1.0

*如对象测之值有任何疑问,可进行电压补偿后再行量测。电压补偿方式:将电容器置于105℃环境中,持续供给2小时之直流额定电压。

寸法图

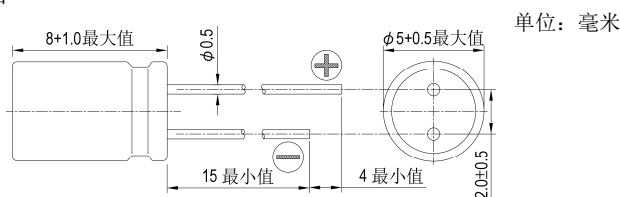

标示

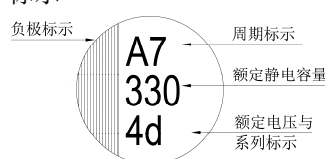

尺寸: 直径(φD)×长度(L), (毫米/mm)

容许纹波电流: 毫安/均方根值(mA/rms), 100k 赫兹(Hz), 105℃

标准品一览表

额定电压(V/ 伏特)	涌浪电压 (V/伏特)	额定静电容量 (μF/微法拉)	制品尺寸 φD×L	损失角正切值 (120 Hz, 20℃)	漏电流 (μA/微安)	等效串联电阻(ESR) 毫欧(mΩ)/100k ~ 300k 赫兹(Hz)最大值, 20℃	额定纹波电流值 毫安(mA/rms) 100k Hz, 105℃
2.5V (0E)	2.9	220	5 × 8	0.10	500	7	4,350
		330					
		470					
		560					
4V (0G)	4.6	330	5 × 8	0.10	500	8	4,050
6.3V (0J)	7.2	270				10	3,700
		330				8	4,050

产品编码说明

ORD系列 330 微法拉 ±20% 6.3V 长脚 5φ×8L 无铅引线与镀膜铝壳

ORD **331** **M** **0J** **BK** - **0508**

系列名 额定静电容量 额定静电容量容许误差值 额定电压 引线加工 / 包装型式 胶盖型式 制品尺寸 制品引线与铝壳种类

注: 如需了解更详细介绍, 请参阅目录第20页“高分子固态产品编码说明”。

高分子固液混合电容器与铝电解电容器使用注意事项

1. 电路设计指引(使用铝电解电容器于一般应用之指引)

选用正确的电容器是一个优良电路的设计关键。

(1) 极性

大部份的铝电解电容器是有极性的。安装时极性必须正确。使用于反向极性之电路，将导致短路状况之结果发生，此致电容器损坏甚至于爆炸。此外，此状况会影响电容器功能。当通过电容器之极性是不确定或是反向，应使用无极性电解电容器。应注意：极性或无极性电容器仅能使用于直流(DC)电路，不可使用在交流(AC)电路。

(2) 工作电压

施加之直流电压不可超出电容器的额定电压值(rated voltage)。施加高于电容器的额定电压值，将使电容器发热而导致泄漏电流值变大、电容器介电质 / 绝缘功能下降而影响其性能。电容器可承受如直流瞬变与交流峰值纹波低于工作电压之短时间瞬态电压。如在规格温度内施加反向大于 1 伏特(V)之电压或 AC 电压是不被允许的。总之，使用电容器于建议的工作电压，可延长电容器寿命。注意：直流电压与峰值纹波电压值之总合不可大于额定电压值。

(3) 纹波电流

一个电容器的主要功能为除去通过电容器之纹波电流值(交流之均方根值)。但，施加之纹波电流值高于额定纹波电流值，则制品容量会下降、致使电容器内部发热及缩短制品使用寿命。在极端的情况下，内部过度高温将致内部损坏而导致铝壳防爆阀开启。总体而言，很重要的是：电解电容器必须使用在容许的纹波电流值范围内，如合理的温度系数用于可确定制品寿命。避免复杂的计算且简化的缘故，我们未提供温度系数，但在计算制品寿命时，我们提供一个关键指标，如最大工作温度之平均值。

(4) 工作温度

电容器应使用在被允许的工作温度范围内。若电容器使用在高于最大额定温度时将致电容器寿命减短。在最坏的情况下，高温会使铝壳防爆阀开启且制品会损坏。室温下使用电容器可延长其寿命时间。

(5) 泄漏电流

当施加直流电压值予电容器时，泄漏电流会流经电容器。泄漏电流值将因室温的改变、施加之直流电压值及时间而有所不同。过电压时，湿度、热应力，尤其是焊接制程将使泄漏电流增加。初始泄漏电流值通常较高，且不能减少直到施加电压一段时间后。建议持续施加电压直到符合规格值水平。

(6) 充电与放电

一般电容器不适合使用在频繁重复充放电的电路中。如此使用将因过热致电容器容值下降或损坏。为选择适用之电容器于快速充放电之电路中，立隆可协助这方面需求。

(7) 涌浪电压

涌浪电压被称为电解电容器可在短时间内施加之最大直流过电压。需串接一阻值限定为 1k Ω(欧姆)的电阻，在短时间内不间断地以不超过 30 秒充电及不超过 5.5 分钟放电。除非在目录或产品规格书中另有规定，请勿施加大于电解电容器之涌浪电压额定值，电解电容器之额定涌浪电压如下表所示：

额定电压(V/伏特)	4	6.3	10	16	25	35	50
涌浪电压(V/伏特)	4.6	7.3	11.5	18.4	28.8	40.3	57.5

额定电压(V/伏特)	63	80	100	160	180	200	250
涌浪电压(V/伏特)	72.5	92	115	184	207	230	288

额定电压(V/伏特)	315	350	400	420	450	500	525
涌浪电压(V/伏特)	347	385	440	462	495	550	578

(8) 使用条件

电容器不可暴露在：

- (a) 流体物质包括水、盐雾、油、油烟、高湿度或凝结的气候等；
- (b) 环境条件包含有害气体 / 烟雾，如：硫化氢(hydrogen sulfide)、亚硫酸(sulfurous acid)、亚硝酸(nitrous acid)、氯(chlorine)或溴气(bromine gas)、氨(ammonia)等；
- (c) 暴露在臭氧(Ozone)、紫外线(ultraviolet rays)和辐射(radiation)；
- (d) 超出规格书规范之剧烈震动或撞击

(9) 电路设计条件

- (a) 在安装电容器前，无论是应用、操作或安装电容器均须符合目录中所规定之使用条件。若使用条件超出目录规定，请与立隆连系。
- (b) 在印刷电路板上(PCB)，不可将发热零件安装在与铝质电解电容器很接近的地方，此将使电容器提早失效，为改善其可靠度建议加一冷却系统。
- (c) 铝质电解电容器的电气特性与性能，将因供给电压、纹波电流值、纹波频率与工作温度的改变而受影响。因此，上列电气特性参数不可大于目录上之规定值。
- (d) 为增加总容量值以期达到承受更高之纹波电流，可将铝质电容器并联之。但此设计将致因为每一个电容器有不同阻抗值，而使通过电容器的电流直不平均。
- (e) 如要串接 2 个或更多之电容器，每个电容器上之电压可能会有所不同且可能未达额定值。每个电容器应需并联一电阻以达到与施加之电压相匹配。
- (f) 当电容器要使用于高频开关电路或急速充放电的电路时，请与立隆连系。
- (g) 电容器外披覆之材质并不保证具有绝佳的绝缘性，勿以电容器标准设计之外覆套管视为其具有绝佳的绝缘性。当有应用于特殊绝缘性之需求，请与立隆连系。
- (h) 已焊接在电路板上之电容器，不建议倾置或扭转电容器本体。

2. 组装电容器注意事项

(1) 安装

- (a) 铝质电解电容如已安装且为可产生动力的 PCB 上，不建议再被使用于其它电路。
- (b) 在铝电解电容器的正负极端子间会有静电产生，建议在使用前请以 1k Ω(欧姆)之电阻放电之。
- (c) 解电容长时间放置后会使其氧化皮膜劣化。如施加电压可能会损坏电容器且导致泄漏电流值变大。当解电容长时间放置须执行电压补偿处理。

(接下页)

电压补偿:

施加直流(DC)额定电压并串接 1 个 1k Ω(欧姆)电阻于电容器上 1 小时, 然后通过 1k Ω(欧姆)的电阻放电。若电容器已组装在电路板上, 使用一稳压器逐步输入额定电压。在使用前请以 1k Ω(欧姆)之电阻放电之。

- (d) 安装前请确认制品额定电压值
- (e) 安装前请确认制品极性
- (f) 勿将电容器摔落至地面或硬物上
- (g) 安装时勿损坏电容器
- (h) 电容器安装时需注意, 电路板之孔距与制品引线距离是否符合。
- (i) 在自动插件制程与零件检查时, 电容器应避免过大外力夹压与震动。
- (j) 不要将任何导线或电路设置在电容器防爆阀周围。如无提供足够的空间, 将致电容器防爆阀失效或开启。请依下表所示之不同制品可允许之最小间距安装。

制品直径(φD)	6.3 ~ 16	18 ~ 35	40 ≦
余裕空间(最小值)	2 mm	3 mm	5 mm

(2) 焊接

- (a) 请确认焊接条件, 尤其是温度与时间要符合立隆规格范围内。电容器在进行波峰焊时, 预热温度为 150°C / 120 秒, 其浸入温度为 260 ± 5°C / 10 ± 1 秒, 于进行人工焊接之烙铁温度为 350 ± 5°C / 3 +1/-0 秒。不可将电容器本体浸入熔化的焊料中, 如果这些条件都违返, 则电容器寿命将产生负面影响。
- (b) 将电容器贮放在高湿度条件下, 会影响引线与端子的焊接能力。
- (c) **回流焊接仅适用于贴片型制品。** 温度与作业时间不可超出规定, 且需持续在规格内。若温度与作业时间会超出规定, 请在使用前与立隆连系。
- (d) 标准铝质电解电容器无法承受超过 2 次以上之回流焊接过程, 如果多次回流焊是不可避免的, 请与立隆连系。
- (e) 在焊接后的电路板上, 有不适当的外力施加于电容器本体或其引线, 会损坏电容器内部结构, 导致短路、高泄漏电流发生。焊接后不可折曲或扭转电容器本体。建议参照下列图(i)。
- (i) 焊接正确
- (ii) 电路板孔距与制品引线距离不同。
- (iii) 焊接后引线弯折。
- (iv) 焊接后电容器本体没直立紧贴电路板。

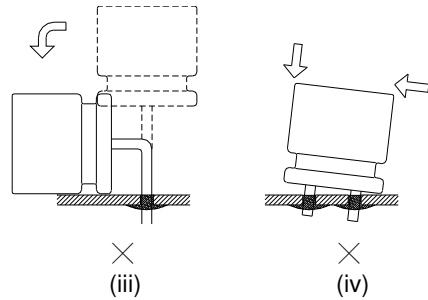
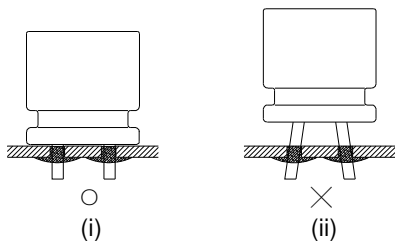

(3) 焊接作业后之电路板清洗

- (a) 请勿使用下列化学品清洗: 溶剂含卤离子(halogen ions)、碱性溶剂(Alkaline solvent)、二甲苯(Xylene)、丙酮(Acetone)、萜烯(Terpene)、石油系溶剂(petro-based solvent)。
 - (b) 建议清洗条件: 脂肪醇(Fatty-alcohol) – 助焊剂清洗剂(Pine Alpha ST-100, Clean Through 750H)、异丙醇 [IPA(Isopropyl Alcohol)] 是最可被接受的清洗剂。清洗时的温度不可大于 60°C, 清洗剂的助焊剂含量应被限制在净重(wt) 2%。清洗过程的总时间(例如: 浸渍、超音波或其它方式)在 5 分钟内(制品高度 5 ~ 7mm 之浸渍时间 3 分钟)。
- 氟氯碳化物(CFC)替代品清洗剂, 如: AK225AES 亦可被使用。清洗温度不可大于 40°C, 总清洗浸渍时间在 2 ~ 3 分钟内。清洗后应使用热风干燥电路板上的电容器最少 10 分钟。热风温度以电容器之工作之最大温度为限。若干燥不足将引起外观问题, 套管收缩、底部隆起。虽然, 此替代清洗剂是一种可使用的清洗剂, 仍应以环保的角度考虑之。

3. 维护检查

对铝电容器作定期检核是必要的, 尤期是使用电子设备。需确认下列所列项目:

- (1) 外观: 制品隆起、防爆阀开启、电解液泄漏或其它。
- (2) 电气特性: 容量值、损失角正切、泄漏电流, 以及其它在规格书上所列之规定项目。

若制品外观或特性已不符合制品规范或失效, 立隆建议替换其它电容器。

4. 贮存

- (1) 铝电解电容器适合放置于温度为 5°C ~ 35°C 且湿度在 75% 以下之室内。如置放于高温或高湿之环境则有损于电容器。
- (2) 电容器不可置放于潮湿的环境, 如: 水、盐水、油烟或油。
- (3) 电容器不可贮存或曝露在有害气体中, 如: 硫化氢(hydrogen sulfide)、亚硫酸(sulfurous acid)、亚硝酸(nitrous acid)、氯(chlorine)、铵(ammonium)等, 亦不可在酸性(acidic)或碱性(alkaline)溶液中。
- (4) 电容器不可曝露在臭氧(ozone)、紫外线(ultraviolet rays)或辐射(radiation)之环境中。

(接下页)

5. 弃置

当需要弃置铝电解电容器时，请连络当地电子废弃物弃置专业人员。

6. 环境政策

立隆已通过 IECQ QC 080000 认证核可。镉(Cadmium / Cd)、铅(Lead / Pb)、汞(Mercury / Hg)、六价铬(Hexavalent Chromium / Cr⁶⁺)、多溴联苯(PBB)、多溴二苯醚(PBDE)、邻苯二甲酸二(2-乙基己基)酯(DEHP)、邻苯二甲酸苯丁酯(BBP)、邻苯二甲酸二丁酯(DBP)、邻苯二甲酸二异丁酯(DIBP)等物质从未使用于电容器。若您需要“无卤(Halogen-free)”产品，请与我们联系。

7. AEC-Q200 政策

汽车电子协会(AEC)为取信于汽车电子业，已建立各种电子组件的认证与可靠性标准。AEC-Q200 标准是如电容器、电感器等被动组件所专用，且在国内被广泛采用同如国际间。

立隆提供之产品设计及服务可满足客户产品需求，包括符合 AEC-Q200 之可靠度试验。立隆电容器可为符合 AEC-Q200 之需求作出专业设计。

欲知更多详情，请参阅下列行业标准：

IEC 60384-4 - Fixed capacitors for use in electronic equipment –
Part 4: Sectional specification – Fixed aluminum electrolytic capacitors with solid (MnO₂) and non-solid electrolyte (Edition 5.0, 2016-08)

JEITA RCR-2367D - Safety application guide for fixed aluminum electrolytic capacitors for use in electronic equipment (Established in March 1995, Revised in October 2017)

高分子固液混合产品编码说明

产品编码说明

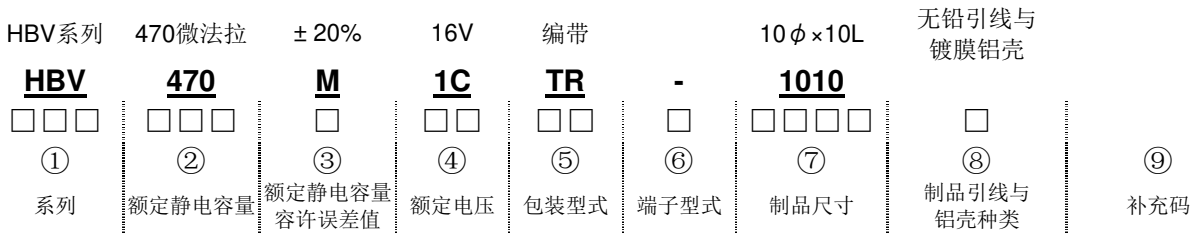

① **系列**: 系列名以3个文字表示之。当系列名仅有2个文字时, 第3个文字以“-”表示之。

② **额定静电容量**: 额定静电容量是以单位为“微法拉”(μF/微法拉)的3个数字表示。前面2个数字为容量值, 第3个数字代表为10的次方数。

例:

额定静电容量	10	47	56	100	470	560
产品编码	100	470	560	101	471	561

③ **额定静电容量容许误差值**:

K = -10% ~ +10%	M = -20% ~ +20%	V = -10% ~ +20%
-----------------	-----------------	-----------------

④ **额定电压**: 额定电压单位为V (伏特), 以2个文字表示:

额定电压(WV)	16	25	35	50	63	80
编码	1C	1E	1V	1H	1J	1K

⑤ **包装型式**:

贴片型	TR = 编带卷轴包装 TT = 塑料编带卷轴包装	直立型	BK = 未成型 SA = 引线直立编带 CC = 引线切断
-----	------------------------------	-----	--------------------------------------

⑥ **端子型式 / 胶盖型式**:

贴片型	- = 标准设计(无辅助端子)	引线型	- = 平面胶盖
-----	-----------------	-----	----------

⑦ **制品尺寸**: 前面2个数字表示制品直径, 后面2个数字表示制品长度, 单位为毫米(mm)。

贴片型	φD×L	6.3×5.8	6.3×7.7	8×10	10×10	10×12.5	10×16.5
	编码	0606	0608	0810	1010	1013	1016
引线型	φD×L	6.3×6	6.3×8	8×10	10×10	10×12	
	编码	0606	0608	0810	1010	1012	

⑧ **制品引线及铝壳种类**:

空白(None) = 无铅引线 + 镀膜铝壳(标准设计)	E = 锡-铋(Sn-Bi)引线 + 镀膜铝壳
K/L = 车载品	

注 1: 如制品为标准设计但需加注补充码时, 请以“-”标示之, 如无此需求则为空白。

注 2: 如有车载品之需求, 请与我们联系与讨论之。

⑨ **补充码(选择性)**: 适用有特殊管控之需求



HBV 系列

特长 / 用途

- 105℃、10,000小时寿命保证
- 低等效串联电阻(ESR)并可承受高纹波电流
- 符合RoHS指令
- 符合AEC-Q200标准



标示颜色: 深绿色

规格表

项目	性能																							
工作温度范围	-55℃ ~ +105℃																							
额定静电容量容许误差值	± 20% (120 Hz, 20℃)																							
漏电流(20℃)	$I = 0.01CV$ 或 $3(\mu A/\text{微安})$ 之中任一个较大值以下(2分钟后) $I =$ 漏电流($\mu A/\text{微安}$)、 $C =$ 额定静电容量($\mu F/\text{微法拉}$)、 $V =$ 额定直流工作电压($V/\text{伏特}$)																							
损失角正切值(120 Hz, 20℃)	参阅标准品一览表																							
温度特性(100k Hz)	<p style="text-align: center;">阻抗比不可大于下表所列数值</p> <table border="1" style="margin-left: auto; margin-right: auto;"> <thead> <tr> <th colspan="2">额定电压</th> <th>16</th> <th>25</th> <th>35</th> <th>50</th> <th>63</th> <th>80</th> </tr> </thead> <tbody> <tr> <td rowspan="2">阻抗比</td> <td>Z(-25℃)/Z(+20℃)</td> <td>1.5</td> <td>1.5</td> <td>1.5</td> <td>1.5</td> <td>1.5</td> <td>1.5</td> </tr> <tr> <td>Z(-55℃)/Z(+20℃)</td> <td>2.0</td> <td>2.0</td> <td>2.0</td> <td>2.0</td> <td>2.0</td> <td>2.0</td> </tr> </tbody> </table>	额定电压		16	25	35	50	63	80	阻抗比	Z(-25℃)/Z(+20℃)	1.5	1.5	1.5	1.5	1.5	1.5	Z(-55℃)/Z(+20℃)	2.0	2.0	2.0	2.0	2.0	2.0
额定电压		16	25	35	50	63	80																	
阻抗比	Z(-25℃)/Z(+20℃)	1.5	1.5	1.5	1.5	1.5	1.5																	
	Z(-55℃)/Z(+20℃)	2.0	2.0	2.0	2.0	2.0	2.0																	
耐久性	<table border="1" style="margin-left: auto; margin-right: auto;"> <tbody> <tr> <td>保证寿命时间</td> <td>10,000 小时</td> </tr> <tr> <td>静电容量变化率</td> <td>≦ 初始值的± 30%</td> </tr> <tr> <td>损失角正切值</td> <td>≦ 初始规格值的 200%</td> </tr> <tr> <td>等效串联电阻(ESR)</td> <td>≦ 初始规格值的 200%</td> </tr> <tr> <td>漏电流</td> <td>≦ 初始规格值</td> </tr> </tbody> </table> <p>* 于 105℃ 环境中供给容许纹波电流值与额定电压 10,000 小时后, 待制品回复至 20℃ 的环境中进行量测时, 需满足上列要求。</p>	保证寿命时间	10,000 小时	静电容量变化率	≦ 初始值的± 30%	损失角正切值	≦ 初始规格值的 200%	等效串联电阻(ESR)	≦ 初始规格值的 200%	漏电流	≦ 初始规格值													
保证寿命时间	10,000 小时																							
静电容量变化率	≦ 初始值的± 30%																							
损失角正切值	≦ 初始规格值的 200%																							
等效串联电阻(ESR)	≦ 初始规格值的 200%																							
漏电流	≦ 初始规格值																							
高温无负荷特性	* 于 105℃ 环境中不供给额定电压 1,000 小时后, 待制品回复至 20℃ 的环境中进行量测时, 需满足同耐久性试验要求(可进行电压补偿后再行量测)。																							
焊锡耐热性* (请参照第 15 页贴片型焊接条件)	<table border="1" style="margin-left: auto; margin-right: auto;"> <tbody> <tr> <td>静电容量变化率</td> <td>≦ 初始值的± 10%</td> </tr> <tr> <td>损失角正切值</td> <td>≦ 初始规格值</td> </tr> <tr> <td>等效串联电阻(ESR)</td> <td>≦ 初始规格值</td> </tr> <tr> <td>漏电流</td> <td>≦ 初始规格值</td> </tr> </tbody> </table>	静电容量变化率	≦ 初始值的± 10%	损失角正切值	≦ 初始规格值	等效串联电阻(ESR)	≦ 初始规格值	漏电流	≦ 初始规格值															
静电容量变化率	≦ 初始值的± 10%																							
损失角正切值	≦ 初始规格值																							
等效串联电阻(ESR)	≦ 初始规格值																							
漏电流	≦ 初始规格值																							
纹波电流与频率修正系数	<table border="1" style="margin-left: auto; margin-right: auto;"> <thead> <tr> <th>频率(Hz)</th> <th>120 ≦ 频率 < 1k</th> <th>1k ≦ 频率 < 10k</th> <th>10k ≦ 频率 < 100k</th> <th>100k ≦ 频率 < 500k</th> </tr> </thead> <tbody> <tr> <td>修正系数</td> <td>0.1</td> <td>0.3</td> <td>0.6</td> <td>1.0</td> </tr> </tbody> </table>	频率(Hz)	120 ≦ 频率 < 1k	1k ≦ 频率 < 10k	10k ≦ 频率 < 100k	100k ≦ 频率 < 500k	修正系数	0.1	0.3	0.6	1.0													
频率(Hz)	120 ≦ 频率 < 1k	1k ≦ 频率 < 10k	10k ≦ 频率 < 100k	100k ≦ 频率 < 500k																				
修正系数	0.1	0.3	0.6	1.0																				

寸法图

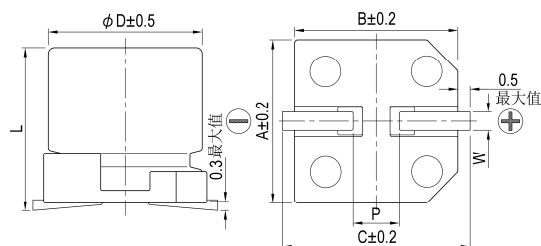

制品各项寸法

单位: 毫米

φD	L	A	B	C	W	P ± 0.2
6.3	5.8 ± 0.3	6.6	6.6	7.2	0.5 ~ 0.8	2.0
6.3	7.7 ± 0.3	6.6	6.6	7.2	0.5 ~ 0.8	2.0
8	10.0 ± 0.5	8.3	8.3	9.0	0.7 ~ 1.1	3.1
10	10.0 ± 0.5	10.3	10.3	11.0	0.7 ~ 1.3	4.7
10	12.5 ± 0.5	10.3	10.3	11.0	0.7 ~ 1.3	4.7

标示

φD = 6.3

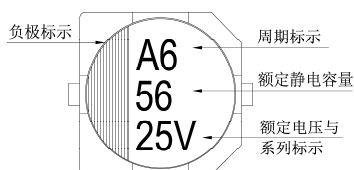

φD = 8 ~ 10

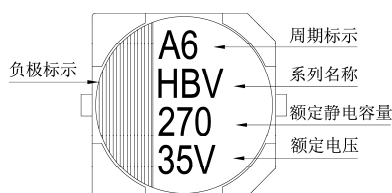

尺寸: 直径(ϕD) \times 长度(L), (毫米/mm)

标准品一览表

容许纹波电流: 毫安/均方根值(mA/rms), 100k 赫兹(Hz), 105 $^{\circ}$ C

额定电压 (V/伏特)	涌浪电压 (V/伏特)	额定静电容量 (μ F/微法拉)	制品尺寸 $\phi D \times L$	损失角正切值 (120 Hz, 20 $^{\circ}$ C)	漏电流 (μ A/微安)	等效串联电阻(ESR) 毫欧(m Ω)/100k 赫兹(Hz)最大值, 20 $^{\circ}$ C	额定纹波电流值 毫安(mA/rms) 100k Hz, 105 $^{\circ}$ C
16V (1C)	18.4	82	6.3 \times 5.8	0.16	13.1	50	1,300
		150	6.3 \times 7.7		24.0	30	2,000
		270	8 \times 10		43.2	27	2,300
		470	10 \times 10		75.2	20	2,500
25V (1E)	28.8	47	6.3 \times 5.8	0.14	11.8	50	1,300
		56	6.3 \times 5.8		14.0	50	1,300
		68	6.3 \times 7.7		17.0	30	2,000
		100	6.3 \times 7.7		25.0	30	2,000
		150	8 \times 10		37.5	27	2,300
		220	8 \times 10		55.0	27	2,300
		330	10 \times 10		82.5	20	2,500
			10 \times 12.5		82.5	16	2,900
35V (1V)	40.3	27	6.3 \times 5.8	0.12	9.5	60	1,300
		33			11.6		
		47			16.5		
		68	6.3 \times 7.7		23.8	35	2,000
		100	8 \times 10		35.0	27	2,300
		150	8 \times 10		52.5	27	2,300
		220	10 \times 10		77.0	20	2,500
		270	10 \times 10		94.5	20	2,500
50V (1H)	57.5	22	6.3 \times 5.8	0.10	11.0	80	1,100
		33	6.3 \times 7.7		16.5	40	1,600
		47	8 \times 10		23.5	30	1,800
		68	8 \times 10		34.0	30	1,800
		100	10 \times 10		50.0	28	2,000
63V (1J)	72.5	10	6.3 \times 5.8	0.08	6.3	120	1,000
		22	6.3 \times 7.7		13.9	80	1,500
		27	8 \times 10		17.0	40	1,700
		33			20.8		
		47			29.6		
		56	10 \times 10		35.3	30	1,800
		68			42.8		
		82			51.7		
80V (1K)	92.0	22	8 \times 10	0.08	17.6	45	1,550
		33	10 \times 10		26.4	36	1,700
		47	10 \times 10		37.6	36	1,700

产品编码说明

HBV系列 220微法拉 $\pm 20\%$ 25V 编带 $8\phi \times 10L$ 无铅引线与镀膜铝壳

HBV **221** **M** **1E** **TR** - **0810**

系列名 额定静电容量 额定静电容量容许误差值 额定电压 包装型式 端子型式 制品尺寸 制品引线及铝壳种类

注: 如需了解更详细介绍, 请参阅目录第87页“高分子固液混合产品编码说明”。



HBW系列

特长 / 用途

- 125℃、4,000小时寿命保证
- 低等效串联电阻(ESR)并可承受高纹波电流
- 符合RoHS指令
- 符合AEC-Q200标准



标示颜色: 深绿色

规格表

项目	性能																						
工作温度范围	-55℃ ~ +125℃																						
额定静电容量容许误差值	± 20% (120 Hz, 20℃)																						
漏电流(20℃)	I = 0.01CV或3(μA/微安)之中任一个较大值以下(2分钟后) I = 漏电流(μA/微安)、C = 额定静电容量(μF/微法拉)、V = 额定直流工作电压(V/伏特)																						
损失角正切值(120 Hz, 20℃)	参阅标准品一览表																						
温度特性(100k Hz)	阻抗比不可大于下表所列数值																						
	<table border="1"> <thead> <tr> <th colspan="2">额定电压</th> <th>16</th> <th>25</th> <th>35</th> <th>50</th> <th>63</th> <th>80</th> </tr> </thead> <tbody> <tr> <td rowspan="2">阻抗比</td> <td>Z(-25℃)/Z(+20℃)</td> <td>1.5</td> <td>1.5</td> <td>1.5</td> <td>1.5</td> <td>1.5</td> <td>1.5</td> </tr> <tr> <td>Z(-55℃)/Z(+20℃)</td> <td>2.0</td> <td>2.0</td> <td>2.0</td> <td>2.0</td> <td>2.0</td> <td>2.0</td> </tr> </tbody> </table>	额定电压		16	25	35	50	63	80	阻抗比	Z(-25℃)/Z(+20℃)	1.5	1.5	1.5	1.5	1.5	1.5	Z(-55℃)/Z(+20℃)	2.0	2.0	2.0	2.0	2.0
额定电压		16	25	35	50	63	80																
阻抗比	Z(-25℃)/Z(+20℃)	1.5	1.5	1.5	1.5	1.5	1.5																
	Z(-55℃)/Z(+20℃)	2.0	2.0	2.0	2.0	2.0	2.0																
耐久性	保证寿命时间	4,000 小时																					
	静电容量变化率	≦ 初始值的± 30%																					
	损失角正切值	≦ 初始规格值的 200%																					
	等效串联电阻(ESR)	≦ 初始规格值的 200%																					
	漏电流	≦ 初始规格值																					
高温无负荷特性	* 于125℃环境中不供给额定电压1,000小时后, 待制品回复至20℃的环境中进行量测时, 需满足同耐久性试验要求(可进行电压补偿后再行量测)。																						
焊锡耐热性* (请参照第 15 页贴片型焊接条件)	静电容量变化率	≦ 初始值的± 10%																					
	损失角正切值	≦ 初始规格值																					
	等效串联电阻(ESR)	≦ 初始规格值																					
	漏电流	≦ 初始规格值																					
纹波电流与频率补正系数	频率(Hz)	120 ≦ 频率 < 1k	1k ≦ 频率 < 10k	10k ≦ 频率 < 100k	100k ≦ 频率 < 500k																		
	补正系数	0.1	0.3	0.6	1.0																		

寸法图

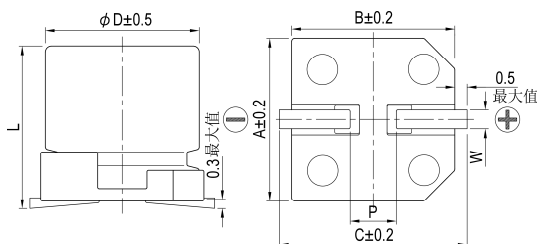

制品各项寸法

单位: 毫米

φD	L	A	B	C	W	P ± 0.2
6.3	5.8 ± 0.3	6.6	6.6	7.2	0.5 ~ 0.8	2.0
6.3	7.7 ± 0.3	6.6	6.6	7.2	0.5 ~ 0.8	2.0
8	10.0 ± 0.5	8.3	8.3	9.0	0.7 ~ 1.1	3.1
10	10.0 ± 0.5	10.3	10.3	11.0	0.7 ~ 1.3	4.7
10	12.5 ± 0.5	10.3	10.3	11.0	0.7 ~ 1.3	4.7

标示

φD = 6.3

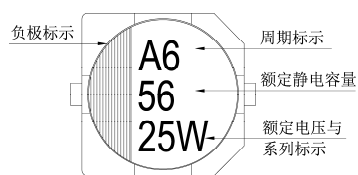

φD = 8 ~ 10

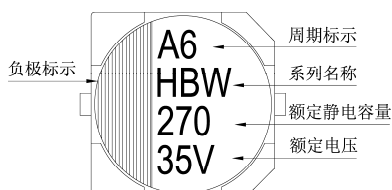

尺寸: 直径(ϕ D) \times 长度(L), (毫米/mm)容许纹波电流: 毫安/均方根值(mA/rms), 100k 赫兹(Hz), 125 $^{\circ}$ C

标准品一览表

额定电压 (V/伏特)	涌浪电压 (V/伏特)	额定静电容量 (μ F/微法拉)	制品尺寸 ϕ D \times L	损失角正切值 (120 Hz, 20 $^{\circ}$ C)	漏电流 (μ A/微安)	等效串联电阻(ESR)		额定纹波电流值	
						毫欧(m Ω)/100k 赫兹(Hz)最大值, 20 $^{\circ}$ C		毫安(mA/rms) 100k Hz, 125 $^{\circ}$ C	
16V (1C)	18.4	82	6.3 \times 5.8	0.16	13.1	50	900		
		150	6.3 \times 7.7		24.0	30	1,400		
		270	8 \times 10		43.2	27	1,600		
		470	10 \times 10		75.2	20	2,000		
25V (1E)	28.8	47	6.3 \times 5.8	0.14	11.8	50	900		
		56	6.3 \times 5.8		14.0	50	900		
		68	6.3 \times 7.7		17.0	30	1,400		
		82	6.3 \times 5.8		20.5	50	900		
		100	6.3 \times 7.7		25.0	30	1,400		
		150	8 \times 10		37.5	27	1,600		
		220	8 \times 10		55.0	27	1,600		
		330	10 \times 10		82.5	20	2,000		
35V (1V)	40.3	27	6.3 \times 5.8	0.12	9.5	60	900		
		33			11.6				
		47			16.5				
		68	6.3 \times 7.7		23.8	35	1,400		
		100	8 \times 10		35.0	27	1,600		
		150	8 \times 10		52.5	27	1,600		
		220	10 \times 10		77.0	20	2,000		
		270	10 \times 10		94.5	20	2,000		
50V (1H)	57.5	22	6.3 \times 5.8	0.10	11.0	80	750		
		33	6.3 \times 7.7		16.5	40	1,100		
		47	8 \times 10		23.5	30	1,250		
		68	8 \times 10		34.0	30	1,250		
		100	10 \times 10		50.0	28	1,600		
		120	10 \times 10		60.0	28	1,600		
63V (1J)	72.5	10	6.3 \times 5.8	0.08	6.3	120	700		
		22	6.3 \times 7.7		13.9	80	900		
		27	8 \times 10		17.0	40	1,100		
		33			20.8				
		47			29.6				
		56	10 \times 10		35.3	30	1,400		
			10 \times 12.5		35.3	26	1,500		
		68	10 \times 10		42.8	30	1,400		
		82	10 \times 10		51.7	30	1,400		
80V (1K)	92.0	22	8 \times 10	0.08	17.6	45	1,050		
		33	10 \times 10		26.4	36	1,360		
		47	10 \times 10		37.6	36	1,360		

产品编码说明

HBW系列 220微法拉 $\pm 20\%$ 25V 编带 $8\phi \times 10L$ 无铅引线与镀膜铝壳

HBW **221** **M** **1E** **TR** - **0810**

系列名 额定静电容量 额定静电容量容许误差值 额定电压 包装型式 端子型式 制品尺寸 制品引线种类

注: 如需了解更详细介绍, 请参阅目录第87页“高分子固液混合产品编码说明”。



HBO系列

特长 / 用途

- 125℃、4,000小时寿命保证
- 低等效串联电阻(ESR)并可承受高纹波电流
- 符合RoHS指令
- 符合AEC-Q200标准



标示颜色: 深绿色

规格表

项目	性能										
工作温度范围	-55℃ ~ +125℃										
额定静电容量容许误差值	± 20% (120 Hz, 20℃)										
漏电流(20℃)	I = 0.01CV或3 (μA/微安)之中任一个较大值以下(2分钟后) I = 漏电流(μA/微安)、C = 额定静电容量(μF/微法拉)、V = 额定直流工作电压(V/伏特)										
损失角正切值(120 Hz, 20℃)	参阅标准品一览表										
温度特性(100k Hz)	阻抗比不可大于下表所列数值										
	<table border="1"> <thead> <tr> <th colspan="2">额定电压</th> <th>25</th> <th>35</th> </tr> </thead> <tbody> <tr> <td rowspan="2">阻抗比</td> <td>Z(-25℃)/Z(+20℃)</td> <td>1.5</td> <td>1.5</td> </tr> <tr> <td>Z(-55℃)/Z(+20℃)</td> <td>2.0</td> <td>2.0</td> </tr> </tbody> </table>	额定电压		25	35	阻抗比	Z(-25℃)/Z(+20℃)	1.5	1.5	Z(-55℃)/Z(+20℃)	2.0
额定电压		25	35								
阻抗比	Z(-25℃)/Z(+20℃)	1.5	1.5								
	Z(-55℃)/Z(+20℃)	2.0	2.0								
耐久性	保证寿命时间	4,000 小时									
	静电容量变化率	≦ 初始值的± 30%									
	损失角正切值	≦ 初始规格值的 200%									
	等效串联电阻(ESR)	≦ 初始规格值的 200%									
	漏电流	≦ 初始规格值									
高温无负荷特性	* 于 125℃环境中供给容许纹波电流值与额定电压 4,000 小时后, 待制品回复至 20℃的环境中进行量测时, 需满足上列要求。 * 于 125℃环境中不供给额定电压1,000小时后, 待制品回复至 20℃的环境中进行量测时, 需满足同耐久性试验要求(可进行电压补偿后再行量测)。										
焊锡耐热性* (请参照第 15 页贴片型焊接条件)	静电容量变化率	≦ 初始值的± 10%									
	损失角正切值	≦ 初始规格值									
	等效串联电阻(ESR)	≦ 初始规格值									
	漏电流	≦ 初始规格值									
纹波电流与频率修正系数	频率(Hz)	120 ≦ 频率 < 1k	1k ≦ 频率 < 10k	10k ≦ 频率 < 100k	100k ≦ 频率 < 500k						
	修正系数	0.1	0.3	0.6	1.0						

寸法图

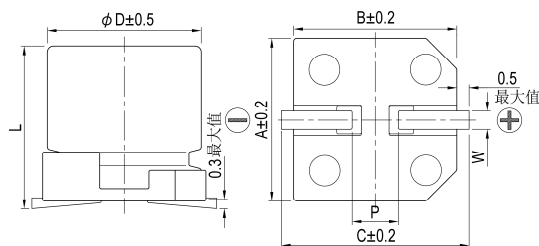

制品各项寸法

单位: 毫米

φ D	L	A	B	C	W	P ± 0.2
6.3	5.8 ± 0.3	6.6	6.6	7.2	0.5 ~ 0.8	2.0
6.3	7.7 ± 0.3	6.6	6.6	7.2	0.5 ~ 0.8	2.0
8	10.0 ± 0.5	8.3	8.3	9.0	0.7 ~ 1.1	3.1
10	10.0 ± 0.5	10.3	10.3	11.0	0.7 ~ 1.3	4.7

标示

φ D = 6.3

φ D = 8 ~ 10

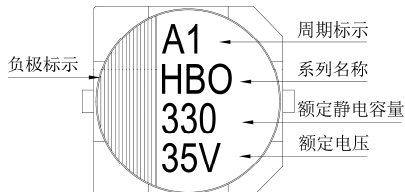
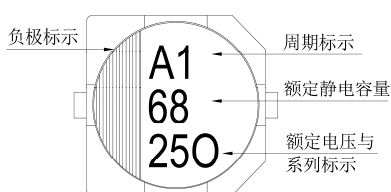

尺寸: 直径(ϕ D) \times 长度(L), (毫米/mm)

标准品一览表

容许纹波电流: 毫安/均方根值(mA/rms), 100k 赫兹(Hz), 125 $^{\circ}$ C

额定电压 (V/伏特)	涌浪电压 (V/伏特)	额定静电容 (μ F/微法拉)	制品尺寸 ϕ D \times L	损失角正切值 (120 Hz, 20 $^{\circ}$ C)	漏电流 (μ A/微安)	等效串联电阻(ESR)	
						毫欧(m Ω)/100k 赫兹(Hz)最大值, 20 $^{\circ}$ C	额定纹波电流值 毫安(mA/rms) 100k Hz, 125 $^{\circ}$ C
25V (1E)	28.8	68	6.3 \times 5.8	0.14	17.0	50	1,300
		82	6.3 \times 5.8		20.5	50	1,300
		150	6.3 \times 7.7		37.5	30	1,800
		270	8 \times 10		67.5	27	2,000
		470	10 \times 10		117	20	2,800
35V (1V)	40.3	56	6.3 \times 5.8	0.12	19.6	60	1,200
		100	6.3 \times 7.7		35.0	35	1,700
		180	8 \times 10		63.0	27	2,000
		330	10 \times 10		115	20	2,800

产品编码说明

HBO系列 270微法拉 \pm 20% 25V 编带 8 ϕ \times 10L 无铅引线与镀膜铝壳

HBO **271** **M** **1E** **TR** - **0810**

系列名 额定静电容 额定静电容 额定电压 包装型式 端子型式 制品尺寸 制品引线种类

容许误差值

注: 如需了解更详细之介绍, 请参阅目录第87页“高分子固液混合产品编码说明”。



HBZ系列

特长 / 用途

- 125℃、4,000小时寿命保证
- 低等效串联电阻(ESR)并可承受高纹波电流
- 符合RoHS指令
- 符合AEC-Q200标准



标示颜色: 深绿色

规格表

项 目	性 能														
工作温度范围	-55℃ ~ +125℃														
额定静电容量容许误差值	± 20% (120 Hz, 20℃)														
漏电流(20℃)	I = 0.01CV或3 (μA/微安)之中任一个较大值以下(2分钟后) I = 漏电流(μA/微安)、C = 额定静电容量(μF/微法拉)、V = 额定直流工作电压(V/伏特)														
损失角正切值(120 Hz, 20℃)	参阅标准品一览表														
温度特性(100k Hz)	阻抗比不可大于下表所列数值														
	<table border="1"> <thead> <tr> <th>额定电压</th> <th>25</th> <th>35</th> <th>50</th> <th>63</th> </tr> </thead> <tbody> <tr> <td>Z(-25℃)/Z(+20℃)</td> <td>1.5</td> <td>1.5</td> <td>1.5</td> <td>1.5</td> </tr> <tr> <td>Z(-55℃)/Z(+20℃)</td> <td>2.0</td> <td>2.0</td> <td>2.0</td> <td>2.0</td> </tr> </tbody> </table>	额定电压	25	35	50	63	Z(-25℃)/Z(+20℃)	1.5	1.5	1.5	1.5	Z(-55℃)/Z(+20℃)	2.0	2.0	2.0
额定电压	25	35	50	63											
Z(-25℃)/Z(+20℃)	1.5	1.5	1.5	1.5											
Z(-55℃)/Z(+20℃)	2.0	2.0	2.0	2.0											
耐久性	保证寿命时间	4,000 小时													
	静电容量变化率	≦ 初始值的± 30%													
	损失角正切值	≦ 初始规格值的 200%													
	等效串联电阻(ESR)	≦ 初始规格值的 200%													
	漏电流	≦ 初始规格值													
* 于 125℃ 环境中供给容许纹波电流值与额定电压 4,000 小时后, 待制品回复至 20℃ 的环境中进行量测时, 需满足上列要求。															
高温无负荷特性	* 于 125℃ 环境中不供给额定电压 1,000 小时后, 待制品回复至 20℃ 的环境中进行量测时, 需满足同耐久性试验要求(可进行电压补偿后再行量测)。														
焊锡耐热性* (请参照第 15 页贴片型焊接条件)	静电容量变化率	≦ 初始值的± 10%													
	损失角正切值	≦ 初始规格值													
	等效串联电阻(ESR)	≦ 初始规格值													
	漏电流	≦ 初始规格值													
纹波电流与频率修正系数	频率(Hz)	120 ≦ 频率 < 1k	1k ≦ 频率 < 10k	10k ≦ 频率 < 100k	100k ≦ 频率 < 500k										
	修正系数	0.1	0.3	0.6	1.0										

寸法图

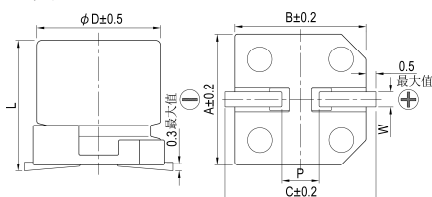

制品各项寸法

单位: 毫米

φD	L	A	B	C	W	P ± 0.2
10	12.5 ± 0.5	10.3	10.3	11.0	0.7 ~ 1.3	4.7
10	16.5 ± 0.5	10.3	10.3	11.0	0.7 ~ 1.3	4.7

标示

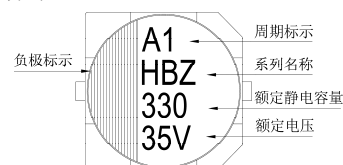

尺寸: 直径(φD)×长度(L), (毫米/mm)

容许纹波电流: 毫安/均方根值(mA/rms), 100k 赫兹(Hz)

标准品一览表

额定电压 (V/伏特)	涌浪电压 (V/伏特)	额定静电容量 (μF/微法拉)	制品尺寸 φD×L	损失角正切值 (120 Hz, 20℃)	漏电流 (μA/微安)	等效串联电阻(ESR) 毫欧(mΩ)/100k 赫兹(Hz)最大值, 20℃	额定纹波电流值 毫安(mA/rms) 100kHz, 125℃
25V (1E)	28.8	470	10 × 12.5	0.14	117	14	3,500
		560	10 × 16.5	0.14	140	11	4,000
35V (1V)	40.3	330	10 × 12.5	0.12	115	14	3,500
		470	10 × 16.5	0.12	164	11	4,000
50V (1H)	57.5	150	10 × 12.5	0.10	75.0	17	3,200
		220	10 × 16.5	0.10	110	13	3,700
63V (1J)	72.5	100	10 × 12.5	0.08	63.0	19	3,000
		150	10 × 16.5	0.08	94.5	15	3,500

产品编码说明

HBZ系列	470微法拉	± 20%	25V	编带	10φ×12.5L	无铅引线与镀膜铝壳
HBZ	471	M	1E	TR	-	1013
系列名	额定静电容量	额定静电容量容许误差值	额定电压	包装型式	端子型式	制品尺寸
						制品引线及铝壳种类

注: 如需了解更详细介绍, 请参阅目录第87页“高分子固液混合产品编码说明”。



HUW系列

特长 / 用途

- 135℃、2,000 ~ 4,000小时寿命保证
- 低等效串联电阻(ESR)并可承受高纹波电流
- 符合RoHS指令
- 符合AEC-Q200标准



标示颜色: 深绿色

规格表

项 目	性 能																						
工作温度范围	-55℃ ~ +135℃																						
额定静电容量容许误差值	± 20% (120 Hz, 20℃)																						
漏电流(20℃)	I = 0.01CV或3(μA/微安)之中任一个较大值以下(2分钟后) I = 漏电流(μA/微安)、C = 额定静电容量(μF/微法拉)、V = 额定直流工作电压(V/伏特)																						
损失角正切值(120 Hz, 20℃)	参阅标准品一览表																						
温度特性(100k Hz)	阻抗比不可大于下表所列数值																						
	<table border="1"> <thead> <tr> <th colspan="2">额定电压</th> <th>16</th> <th>25</th> <th>35</th> <th>50</th> <th>63</th> <th>80</th> </tr> </thead> <tbody> <tr> <td rowspan="2">阻抗比</td> <td>Z(-25℃)/Z(+20℃)</td> <td>1.5</td> <td>1.5</td> <td>1.5</td> <td>1.5</td> <td>1.5</td> <td>1.5</td> </tr> <tr> <td>Z(-55℃)/Z(+20℃)</td> <td>2.0</td> <td>2.0</td> <td>2.0</td> <td>2.0</td> <td>2.0</td> <td>2.0</td> </tr> </tbody> </table>	额定电压		16	25	35	50	63	80	阻抗比	Z(-25℃)/Z(+20℃)	1.5	1.5	1.5	1.5	1.5	1.5	Z(-55℃)/Z(+20℃)	2.0	2.0	2.0	2.0	2.0
额定电压		16	25	35	50	63	80																
阻抗比	Z(-25℃)/Z(+20℃)	1.5	1.5	1.5	1.5	1.5	1.5																
	Z(-55℃)/Z(+20℃)	2.0	2.0	2.0	2.0	2.0	2.0																
耐久性	<table border="1"> <thead> <tr> <th rowspan="2">保证寿命时间</th> <th>135℃</th> <th>125℃</th> </tr> </thead> <tbody> <tr> <td>6.3φ : 2,000 小时 8 ~ 10φ : 4,000 小时</td> <td>4,000 小时</td> </tr> <tr> <td>静电容量变化率</td> <td colspan="2">≒ 初始值的± 30%</td> </tr> <tr> <td>损失角正切值</td> <td colspan="2">≒ 初始规格值的 200%</td> </tr> <tr> <td>等效串联电阻(ESR)</td> <td colspan="2">≒ 初始规格值的 200%</td> </tr> <tr> <td>漏电流</td> <td colspan="2">≒ 初始规格值</td> </tr> </tbody> </table>	保证寿命时间	135℃	125℃	6.3φ : 2,000 小时 8 ~ 10φ : 4,000 小时	4,000 小时	静电容量变化率	≒ 初始值的± 30%		损失角正切值	≒ 初始规格值的 200%		等效串联电阻(ESR)	≒ 初始规格值的 200%		漏电流	≒ 初始规格值						
	保证寿命时间		135℃	125℃																			
		6.3φ : 2,000 小时 8 ~ 10φ : 4,000 小时	4,000 小时																				
	静电容量变化率	≒ 初始值的± 30%																					
	损失角正切值	≒ 初始规格值的 200%																					
等效串联电阻(ESR)	≒ 初始规格值的 200%																						
漏电流	≒ 初始规格值																						
高温无负荷特性	* 于135℃环境中不供给额定电压1,000小时后, 待制品回复至20℃的环境中进行量测时, 需满足同耐久性试验要求(可进行电压补偿后再行量测)。																						
焊锡耐热性* (请参照第 15 页贴片型焊接条件)	<table border="1"> <tbody> <tr> <td>静电容量变化率</td> <td>≒ 初始值的± 10%</td> </tr> <tr> <td>损失角正切值</td> <td>≒ 初始规格值</td> </tr> <tr> <td>等效串联电阻(ESR)</td> <td>≒ 初始规格值</td> </tr> <tr> <td>漏电流</td> <td>≒ 初始规格值</td> </tr> </tbody> </table>	静电容量变化率	≒ 初始值的± 10%	损失角正切值	≒ 初始规格值	等效串联电阻(ESR)	≒ 初始规格值	漏电流	≒ 初始规格值														
静电容量变化率	≒ 初始值的± 10%																						
损失角正切值	≒ 初始规格值																						
等效串联电阻(ESR)	≒ 初始规格值																						
漏电流	≒ 初始规格值																						
纹波电流与频率修正系数	<table border="1"> <thead> <tr> <th>频率(Hz)</th> <th>120 ≒ 频率 < 1k</th> <th>1k ≒ 频率 < 10k</th> <th>10k ≒ 频率 < 100k</th> <th>100k ≒ 频率 < 500k</th> </tr> </thead> <tbody> <tr> <td>修正系数</td> <td>0.1</td> <td>0.3</td> <td>0.6</td> <td>1.0</td> </tr> </tbody> </table>	频率(Hz)	120 ≒ 频率 < 1k	1k ≒ 频率 < 10k	10k ≒ 频率 < 100k	100k ≒ 频率 < 500k	修正系数	0.1	0.3	0.6	1.0												
频率(Hz)	120 ≒ 频率 < 1k	1k ≒ 频率 < 10k	10k ≒ 频率 < 100k	100k ≒ 频率 < 500k																			
修正系数	0.1	0.3	0.6	1.0																			

寸法图

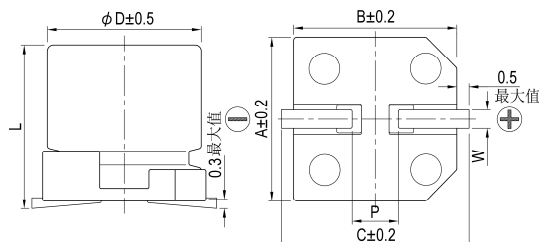

制品各项寸法

单位: 毫米

φD	L	A	B	C	W	P ± 0.2
6.3	5.8 ± 0.3	6.6	6.6	7.2	0.5 ~ 0.8	2.0
6.3	7.7 ± 0.3	6.6	6.6	7.2	0.5 ~ 0.8	2.0
8	10.0 ± 0.5	8.3	8.3	9.0	0.7 ~ 1.1	3.1
10	10.0 ± 0.5	10.3	10.3	11.0	0.7 ~ 1.3	4.7
10	12.5 ± 0.5	10.3	10.3	11.0	0.7 ~ 1.3	4.7

标示

φD = 6.3

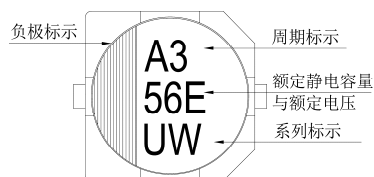

φD = 8 ~ 10

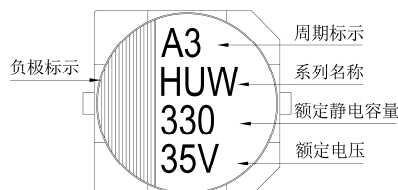

尺寸：直径(ϕD) \times 长度(L)，(毫米/mm)

容许纹波电流：毫安/均方根值(mA/rms)，100k 赫兹(Hz)

标准品一览表

额定电压 (V/伏特)	涌浪电压 (V/伏特)	额定静电容量 (μ F/微法拉)	制品尺寸 $\phi D \times L$	损失角正切值 (120 Hz, 20 $^{\circ}$ C)	漏电流 (μ A/微安)	等效串联电阻(ESR) 毫欧(m Ω)/100k 赫兹(Hz)最大值, 20 $^{\circ}$ C	额定纹波电流值 毫安(mA/rms)	
							125 $^{\circ}$ C, 100k Hz	135 $^{\circ}$ C, 100k Hz
16V (1C)	18.4	82	6.3 \times 5.8	0.16	13.1	45	1,700	950
		150	6.3 \times 7.7		24.0	27	2,500	1,450
		270	8 \times 10		43.2	20	3,050	1,700
		470	10 \times 10		75.2	18	3,400	2,100
		560	10 \times 12.5		89.6	15	4,200	2,550
25V (1E)	28.8	56	6.3 \times 5.8	0.14	14.0	50	1,400	900
		100	6.3 \times 7.7		25.0	30	2,100	1,400
		220	8 \times 10		55.0	22	2,900	1,600
		330	10 \times 10		82.5	20	3,300	2,000
		470	10 \times 12.5		117	16	4,050	2,500
		560	10 \times 16.5		140	14	4,300	2,500
35V (1V)	40.3	47	6.3 \times 5.8	0.12	16.5	60	1,400	900
		68	6.3 \times 7.7		23.8	35	2,100	1,400
		150	8 \times 10		52.5	22	2,900	1,600
		270	10 \times 10		94.5	20	3,300	2,000
		330	10 \times 12.5		115	17	3,950	2,400
		470	10 \times 16.5		164	14	4,300	2,500
50V (1H)	57.5	33	8 \times 10	0.10	16.5	30	2,400	1,250
		47	8 \times 10		23.5	30	2,400	1,250
		56	10 \times 10		28.0	25	2,900	1,600
		68	8 \times 10		34.0	30	2,400	1,250
		100	10 \times 10		50.0	25	2,900	1,600
		120	10 \times 10		60.0	25	2,900	1,600
		150	10 \times 12.5		75.0	19	3,700	2,250
		220	10 \times 16.5		110	16	4,100	2,400
63V (1J)	72.5	22	8 \times 10	0.08	13.9	40	2,100	1,100
		33	8 \times 10		20.8	40	2,100	1,100
		33	10 \times 10		20.8	30	2,600	1,400
		47	8 \times 10		29.6	40	2,100	1,100
		56	10 \times 10		35.3	30	2,600	1,400
		82	10 \times 10		51.7	30	2,600	1,400
		100	10 \times 12.5		63.0	22	3,450	2,100
		150	10 \times 16.5		94.5	16	4,100	2,400

产品编码说明

HUW系列 470微法拉 $\pm 20\%$ 25V 编带 10 ϕ \times 12.5L 无铅引线与镀膜铝壳

HUW **471** **M** **1E** **TR** - **1013**

系列名 额定静电容量 额定静电容量容许误差值 额定电压 包装型式 端子型式 制品尺寸 制品引线及铝壳种类

注：如需了解更详细介绍，请参阅目录第87页“高分子固液混合产品编码说明”。



HUE系列

特长 / 用途

- 145℃、2,000小时寿命保证
- 低等效串联电阻(ESR)并可承受高纹波电流
- 符合RoHS指令
- 符合AEC-Q200标准



标示颜色: 深绿色

规格表

项 目	性 能																
工作温度范围	-55℃ ~ +145℃																
额定静电容量容许误差值	± 20% (120 Hz, 20℃)																
漏电流(20℃)	I = 0.01CV或3 (μA/微安)之中任一个较大值以下(2分钟后) I = 漏电流(μA/微安)、C = 额定静电容量(μF/微法拉)、V = 额定直流工作电压(V/伏特)																
损失角正切值(120 Hz, 20℃)	参阅标准品一览表																
温度特性(100k Hz)	阻抗比不可大于下表所列数值																
	<table border="1"> <thead> <tr> <th colspan="2">额定电压</th> <th>25</th> <th>35</th> <th>50</th> <th>63</th> </tr> </thead> <tbody> <tr> <td rowspan="2">阻抗比</td> <td>Z(-25℃)/Z(+20℃)</td> <td>1.5</td> <td>1.5</td> <td>1.5</td> <td>1.5</td> </tr> <tr> <td>Z(-55℃)/Z(+20℃)</td> <td>2.0</td> <td>2.0</td> <td>2.0</td> <td>2.0</td> </tr> </tbody> </table>	额定电压		25	35	50	63	阻抗比	Z(-25℃)/Z(+20℃)	1.5	1.5	1.5	1.5	Z(-55℃)/Z(+20℃)	2.0	2.0	2.0
额定电压		25	35	50	63												
阻抗比	Z(-25℃)/Z(+20℃)	1.5	1.5	1.5	1.5												
	Z(-55℃)/Z(+20℃)	2.0	2.0	2.0	2.0												
耐久性	<table border="1"> <thead> <tr> <th rowspan="2">保证寿命时间</th> <th>145℃</th> <th>135℃</th> </tr> </thead> <tbody> <tr> <td>2,000 小时</td> <td>4,000 小时</td> </tr> </tbody> </table>	保证寿命时间	145℃	135℃	2,000 小时	4,000 小时											
	保证寿命时间		145℃	135℃													
		2,000 小时	4,000 小时														
	静电容量变化率	≦ 初始值的± 30%															
	损失角正切值	≦ 初始规格值的 200%															
等效串联电阻(ESR)	≦ 初始规格值的 200%																
漏电流	≦ 初始规格值																
* 于 145℃ / 135℃ 环境中供给容许纹波电流值与额定电压 2,000 / 4,000 小时后, 待制品回复至 20℃ 的环境中进行量测时, 需满足上列要求。																	
高温无负荷特性	* 于 145℃ 环境中不供给额定电压 1,000 小时后, 待制品回复至 20℃ 的环境中进行量测时, 需满足同耐久性试验要求(可进行电压补偿后再行量测)。																
焊锡耐热性* (请参照第 15 页贴片型焊接条件)	<table border="1"> <tbody> <tr> <td>静电容量变化率</td> <td>≦ 初始值的± 10%</td> </tr> <tr> <td>损失角正切值</td> <td>≦ 初始规格值</td> </tr> <tr> <td>等效串联电阻(ESR)</td> <td>≦ 初始规格值</td> </tr> <tr> <td>漏电流</td> <td>≦ 初始规格值</td> </tr> </tbody> </table>	静电容量变化率	≦ 初始值的± 10%	损失角正切值	≦ 初始规格值	等效串联电阻(ESR)	≦ 初始规格值	漏电流	≦ 初始规格值								
	静电容量变化率	≦ 初始值的± 10%															
	损失角正切值	≦ 初始规格值															
	等效串联电阻(ESR)	≦ 初始规格值															
漏电流	≦ 初始规格值																
* 于 145℃ 环境中不供给额定电压 1,000 小时后, 待制品回复至 20℃ 的环境中进行量测时, 需满足同耐久性试验要求(可进行电压补偿后再行量测)。																	
纹波电流与频率补正系数	<table border="1"> <thead> <tr> <th>频率(Hz)</th> <th>120 ≦ 频率 < 1k</th> <th>1k ≦ 频率 < 10k</th> <th>10k ≦ 频率 < 100k</th> <th>100k ≦ 频率 < 500k</th> </tr> </thead> <tbody> <tr> <td>补正系数</td> <td>0.1</td> <td>0.3</td> <td>0.6</td> <td>1.0</td> </tr> </tbody> </table>	频率(Hz)	120 ≦ 频率 < 1k	1k ≦ 频率 < 10k	10k ≦ 频率 < 100k	100k ≦ 频率 < 500k	补正系数	0.1	0.3	0.6	1.0						
	频率(Hz)	120 ≦ 频率 < 1k	1k ≦ 频率 < 10k	10k ≦ 频率 < 100k	100k ≦ 频率 < 500k												
补正系数	0.1	0.3	0.6	1.0													
* 于 145℃ 环境中不供给额定电压 1,000 小时后, 待制品回复至 20℃ 的环境中进行量测时, 需满足同耐久性试验要求(可进行电压补偿后再行量测)。																	

寸法图

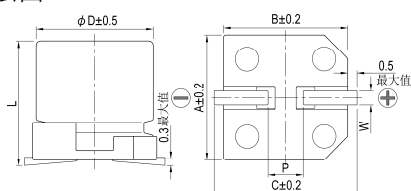

制品各项寸法

单位: 毫米

φD	L	A	B	C	W	P ± 0.2
8	10 ± 0.5	8.3	8.3	9.0	0.7 ~ 1.1	3.1
10	10 ± 0.5	10.3	10.3	11.0	0.7 ~ 1.3	4.7

标示

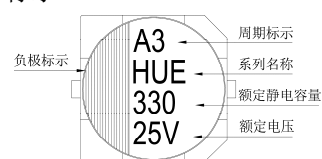

尺寸: 直径(φD)×长度(L), (毫米/mm)

容许纹波电流: 毫安/均方根值(mA/rms), 100k 赫兹(Hz)

标准品一览表

额定电压 (V/伏特)	涌浪电压 (V/伏特)	额定静电容量 (μF/微法拉)	制品尺寸 φD×L	损失角正切值 (120 Hz, 20℃)	漏电流 (μA/微安)	等效串联电阻(ESR) 毫欧(mΩ)/100k 赫兹(Hz)最大值, 20℃	额定纹波电流值 毫安(mA/rms)	
							135℃, 100k Hz	145℃, 100k Hz
25V (1E)	28.8	220	8 × 10	0.14	55.0	27	1,600	700
		330	10 × 10	0.14	82.5	20	2,000	900
35V (1V)	40.3	150	8 × 10	0.12	52.5	27	1,600	700
		270	10 × 10	0.12	94.5	20	2,000	900
50V (1H)	57.5	68	8 × 10	0.10	34.0	30	1,250	600
		100	10 × 10	0.10	50.0	28	1,600	800
63V (1J)	72.5	33	8 × 10	0.08	20.8	40	1,100	600
		56	10 × 10		35.3	30	1,400	800
		82	10 × 10		51.7	30	1,400	800

产品编码说明

HUE系列 220微法拉 ± 20% 25V 编带 8φ×10L 无铅引线与镀膜铝壳

HUE **221** **M** **1E** **TR** - **0810**

系列名 额定静电容量 额定静电容量容许误差值 额定电压 包装型式 端子型式 制品尺寸 制品引线及铝壳种类

注: 如需了解更详细介绍, 请参阅目录第87页“高分子固液混合产品编码说明”。



HUJ系列

特长 / 用途

- 150℃、1,000小时寿命保证
- 低等效串联电阻(ESR)并可承受高纹波电流
- 符合RoHS指令
- 符合AEC-Q200标准



标示颜色: 深绿色

规格表

项 目	性 能														
工作温度范围	-55℃ ~ +150℃														
额定静电容量容许误差值	± 20% (120 Hz, 20℃)														
漏电流(20℃)	I = 0.01CV或3 (μA/微安)之中任一较大值以下(2分钟后) I = 漏电流(μA/微安)、C = 额定静电容量(μF/微法拉)、V = 额定直流工作电压(V/伏特)														
损失角正切值(120 Hz, 20℃)	参阅标准品一览表														
温度特性(100k Hz)	阻抗比不可大于下表所列数值														
	<table border="1"> <thead> <tr> <th>额定电压</th> <th>25</th> <th>35</th> <th>50</th> <th>63</th> </tr> </thead> <tbody> <tr> <td>Z(-25℃)/Z(+20℃)</td> <td>1.5</td> <td>1.5</td> <td>1.5</td> <td>1.5</td> </tr> <tr> <td>Z(-55℃)/Z(+20℃)</td> <td>2.0</td> <td>2.0</td> <td>2.0</td> <td>2.0</td> </tr> </tbody> </table>	额定电压	25	35	50	63	Z(-25℃)/Z(+20℃)	1.5	1.5	1.5	1.5	Z(-55℃)/Z(+20℃)	2.0	2.0	2.0
额定电压	25	35	50	63											
Z(-25℃)/Z(+20℃)	1.5	1.5	1.5	1.5											
Z(-55℃)/Z(+20℃)	2.0	2.0	2.0	2.0											
耐久性	保证寿命时间	1,000 小时													
	静电容量变化率	≦ 初始值的± 30%													
	损失角正切值	≦ 初始规格值的 200%													
	等效串联电阻(ESR)	≦ 初始规格值的 200%													
	漏电流	≦ 初始规格值													
* 于 150℃ 环境中供给容许纹波电流值与额定电压 1,000 小时后, 待制品回复至 20℃ 的环境中进行量测时, 需满足上列要求。															
高温无负荷特性	* 于 150℃ 环境中不供给额定电压 1,000 小时后, 待制品回复至 20℃ 的环境中进行量测时, 需满足同耐久性试验要求(可进行电压补偿后再行量测)。														
焊锡耐热性* (请参照第 15 页贴片型焊接条件)	静电容量变化率	≦ 初始值的± 10%													
	损失角正切值	≦ 初始规格值													
	等效串联电阻(ESR)	≦ 初始规格值													
	漏电流	≦ 初始规格值													
纹波电流与频率修正系数	频率(Hz)	120 ≦ 频率 < 1k	1k ≦ 频率 < 10k	10k ≦ 频率 < 100k	100k ≦ 频率 < 500k										
	修正系数	0.1	0.3	0.6	1.0										

寸法图

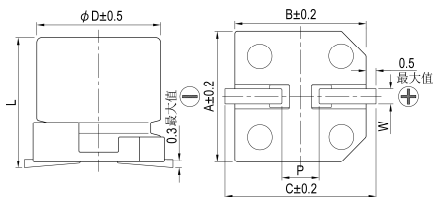

制品各项寸法

单位: 毫米

φD	L	A	B	C	W	P ± 0.2
8	10 ± 0.5	8.3	8.3	9.0	0.7 ~ 1.1	3.1
10	10 ± 0.5	10.3	10.3	11.0	0.7 ~ 1.3	4.7

标示

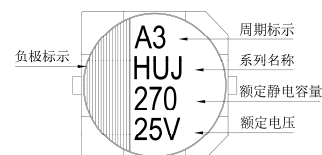

尺寸: 直径(φD) × 长度(L), (毫米/mm)

容许纹波电流: 毫安/均方根值(mA/rms), 100k 赫兹(Hz), 150℃

标准品一览表

额定电压 (V/伏特)	涌浪电压 (V/伏特)	额定静电容量 (μF/微法拉)	制品尺寸 φD×L	损失角正切值 (120 Hz, 20℃)	漏电流 (μA/微安)	等效串联电阻(ESR) 毫欧(mΩ)/100k 赫兹(Hz)最大值, 20℃	额定纹波电流值 毫安(mA/rms) 100k Hz, 150℃
25V (1E)	28.8	150	8 × 10	0.14	37.5	27	800
		270	10 × 10	0.14	67.5	20	1,000
35V (1V)	40.3	100	8 × 10	0.12	35.0	30	770
		150	10 × 10	0.12	52.5	23	950
50V (1H)	57.5	56	8 × 10	0.10	28.0	35	700
		100	10 × 10	0.10	50.0	28	900
63V (1J)	72.5	33	8 × 10	0.08	20.8	40	650
		56	10 × 10	0.08	35.3	30	840

产品编码说明

HUJ系列	150微法拉	± 20%	25V	编带	8φ × 10L	无铅引线与镀膜铝壳
HUJ	151	M	1E	TR	-	0810
系列名	额定静电容量	额定静电容量容许误差值	额定电压	包装型式	端子型式	制品尺寸
						制品引线及铝壳种类

注: 如需了解更详细介绍, 请参阅目录第87页“高分子固液混合产品编码说明”。



HBR 系列

特长 / 用途

- 105℃、10,000小时寿命保证
- 低等效串联电阻(ESR)并可承受高纹波电流
- 符合RoHS指令



标示颜色: 深绿色

规格表

项 目	性 能																				
工作温度范围	-55℃ ~ +105℃																				
额定静电容量容许误差值	± 20% (120 Hz, 20℃)																				
漏电流(20℃)	I = 0.01CV或3(μA/微安)之中任一个较大值以下(2分钟后) I = 漏电流(μA/微安)、C = 额定静电容量(μF/微法拉)、V = 额定直流工作电压(V/伏特)																				
损失角正切值(120 Hz, 20℃)	参阅标准品一览表																				
温度特性(100k Hz)	阻抗比不可大于下表所列数值																				
	<table border="1"> <thead> <tr> <th>额定电压</th> <th>16</th> <th>25</th> <th>35</th> <th>50</th> <th>63</th> <th>80</th> </tr> </thead> <tbody> <tr> <td>Z(-25℃)/Z(+20℃)</td> <td>1.5</td> <td>1.5</td> <td>1.5</td> <td>1.5</td> <td>1.5</td> <td>1.5</td> </tr> <tr> <td>Z(-55℃)/Z(+20℃)</td> <td>2.0</td> <td>2.0</td> <td>2.0</td> <td>2.0</td> <td>2.0</td> <td>2.0</td> </tr> </tbody> </table>	额定电压	16	25	35	50	63	80	Z(-25℃)/Z(+20℃)	1.5	1.5	1.5	1.5	1.5	1.5	Z(-55℃)/Z(+20℃)	2.0	2.0	2.0	2.0	2.0
额定电压	16	25	35	50	63	80															
Z(-25℃)/Z(+20℃)	1.5	1.5	1.5	1.5	1.5	1.5															
Z(-55℃)/Z(+20℃)	2.0	2.0	2.0	2.0	2.0	2.0															
耐久性	保证寿命时间	10,000 小时																			
	静电容量变化率	≦ 初始值的± 30%																			
	损失角正切值	≦ 初始规格值的 200%																			
	等效串联电阻(ESR)	≦ 初始规格值的 200%																			
	漏电流	≦ 初始规格值																			
高温无负荷特性	* 于 105℃环境中不供给额定电压 1,000 小时后, 待制品回复至 20℃的环境中进行量测时, 需满足同耐久性试验要求(可进行电压补偿后再行量测)。																				
焊锡耐热性	静电容量变化率	≦ 初始值的± 10%																			
	损失角正切值	≦ 初始规格值																			
	等效串联电阻(ESR)	≦ 初始规格值																			
	漏电流	≦ 初始规格值																			
纹波电流与频率修正系数	<table border="1"> <thead> <tr> <th>频率(Hz)</th> <th>120 ≦ 频率 < 1k</th> <th>1k ≦ 频率 < 10k</th> <th>10k ≦ 频率 < 100k</th> <th>100k ≦ 频率 < 500k</th> </tr> </thead> <tbody> <tr> <td>修正系数</td> <td>0.1</td> <td>0.3</td> <td>0.6</td> <td>1.0</td> </tr> </tbody> </table>	频率(Hz)	120 ≦ 频率 < 1k	1k ≦ 频率 < 10k	10k ≦ 频率 < 100k	100k ≦ 频率 < 500k	修正系数	0.1	0.3	0.6	1.0										
	频率(Hz)	120 ≦ 频率 < 1k	1k ≦ 频率 < 10k	10k ≦ 频率 < 100k	100k ≦ 频率 < 500k																
修正系数	0.1	0.3	0.6	1.0																	

寸法图

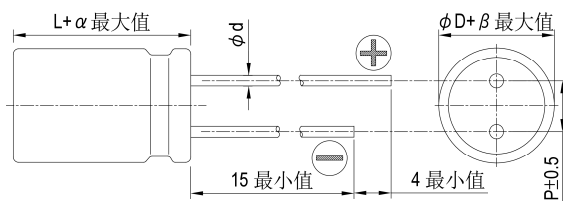

制品各项寸法 单位: 毫米

φD	6.3	6.3	8	10	10
L	6	8	10	10	12
P	2.5	2.5	3.5	5.0	5.0
φd	0.45		0.6		
α	1.0				
β	0.5				

标示

φD = 6.3

φD = 8 ~ 10

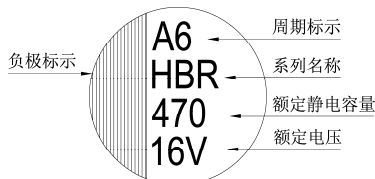
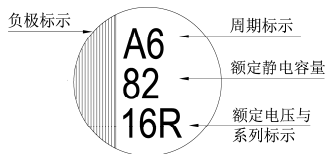

尺寸: 直径(ϕ D) \times 长度(L), (毫米/mm)

标准品一览表

容许纹波电流: 毫安/均方根值(mA/rms), 100k 赫兹(Hz), 105 $^{\circ}$ C

额定电压 (V/伏特)	涌浪电压 (V/伏特)	额定静电容量 (μ F/微法拉)	制品尺寸 ϕ D \times L	损失角正切值 (120 Hz, 20 $^{\circ}$ C)	漏电流 (μ A/微安)	等效串联电阻(ESR) 毫欧(m Ω)/100k 赫兹(Hz)最大值, 20 $^{\circ}$ C	额定纹波电流值 毫安(mA/rms) 100k Hz, 105 $^{\circ}$ C
16V (1C)	18.4	82	6.3 \times 6	0.16	13.1	50	1,300
		150	6.3 \times 8		24.0	30	2,000
		270	8 \times 10		43.2	27	2,300
		470	10 \times 10		75.2	20	2,500
25V (1E)	28.8	47	6.3 \times 6	0.14	11.8	50	1,300
		56	6.3 \times 6		14.0	50	1,300
		68	6.3 \times 8		17.0	30	2,000
		100	6.3 \times 8		25.0	30	2,000
		150	8 \times 10		37.5	27	2,300
		220	8 \times 10		55.0	27	2,300
		330	10 \times 10		82.5	20	2,500
		330	10 \times 12		82.5	16	2,900
35V (1V)	40.3	27	6.3 \times 6	0.12	9.5	60	1,300
		33			11.6		
		47			16.5		
		68	6.3 \times 8		23.8	35	2,000
		100	8 \times 10		35.0	27	2,300
		150	8 \times 10		52.5	27	2,300
		220	10 \times 10		77.0	20	2,500
		270	10 \times 10		94.5	20	2,500
50V (1H)	57.5	22	6.3 \times 6	0.10	11.0	80	1,100
		33	6.3 \times 8		16.5	40	1,600
		47	8 \times 10		23.5	30	1,800
		68	8 \times 10		34.0	30	1,800
		100	10 \times 10		50.0	28	2,000
63V (1J)	72.5	10	6.3 \times 6	0.08	6.3	120	1,000
		22	6.3 \times 8		13.9	80	1,500
		27	8 \times 10		17.0	40	1,700
		33			20.8		
		47			29.6		
		56	10 \times 10		35.3	30	1,800
		68			42.8		
		82			51.7		
80V (1K)	92.0	22	8 \times 10	0.08	17.6	45	1,550
		33	10 \times 10		26.4	36	1,700
		47	10 \times 10		37.6	36	1,700

产品编码说明

HBR系列 220微法拉 \pm 20% 25V 长脚 $8\phi \times 10L$ 无铅引线与镀膜铝壳

HBR **221** **M** **1E** **BK** - **0810**

系列名 额定静电容量 额定静电容量容许误差值 额定电压 引线加工/包装型式 胶盖型式 制品尺寸 制品引线种类

注: 如需了解更详细介绍, 请参阅目录第87页“高分子固液混合产品编码说明”。



HBS 系列

特长 / 用途

- 125℃、4,000小时寿命保证
- 低等效串联电阻(ESR)并可承受高纹波电流
- 符合RoHS指令



标示颜色: 深绿色

规格表

项目	性能																						
工作温度范围	-55℃ ~ +125℃																						
额定静电容量容许误差值	± 20% (120 Hz, 20℃)																						
漏电流(20℃)	I = 0.01CV或3(μA/微安)之中任一个较大值以下(2分钟后) I = 漏电流(μA/微安)、C = 额定静电容量(μF/微法拉)、V = 额定直流工作电压(V/伏特)																						
损失角正切值(120 Hz, 20℃)	参阅标准品一览表																						
温度特性(100k Hz)	阻抗比不可大于下表所列数值																						
	<table border="1"> <thead> <tr> <th colspan="2">额定电压</th> <th>16</th> <th>25</th> <th>35</th> <th>50</th> <th>63</th> <th>80</th> </tr> </thead> <tbody> <tr> <td rowspan="2">阻抗比</td> <td>Z(-25℃)/Z(+20℃)</td> <td>1.5</td> <td>1.5</td> <td>1.5</td> <td>1.5</td> <td>1.5</td> <td>1.5</td> </tr> <tr> <td>Z(-55℃)/Z(+20℃)</td> <td>2.0</td> <td>2.0</td> <td>2.0</td> <td>2.0</td> <td>2.0</td> <td>2.0</td> </tr> </tbody> </table>	额定电压		16	25	35	50	63	80	阻抗比	Z(-25℃)/Z(+20℃)	1.5	1.5	1.5	1.5	1.5	1.5	Z(-55℃)/Z(+20℃)	2.0	2.0	2.0	2.0	2.0
额定电压		16	25	35	50	63	80																
阻抗比	Z(-25℃)/Z(+20℃)	1.5	1.5	1.5	1.5	1.5	1.5																
	Z(-55℃)/Z(+20℃)	2.0	2.0	2.0	2.0	2.0	2.0																
耐久性	保证寿命时间	4,000 小时																					
	静电容量变化率	≦ 初始值的± 30%																					
	损失角正切值	≦ 初始规格值的 200%																					
	等效串联电阻(ESR)	≦ 初始规格值的 200%																					
	漏电流	≦ 初始规格值																					
高温无负荷特性	* 于 125℃ 环境中供给容许纹波电流值与额定电压 4,000 小时后, 待制品回复至 20℃ 的环境中进行量测时, 需满足上列要求。 * 于 125℃ 环境中不供给额定电压 1,000 小时后, 待制品回复至 20℃ 的环境中进行量测时, 需满足同耐久性试验要求(可进行电压补偿后再行量测)。																						
焊锡耐热性	静电容量变化率	≦ 初始值的± 10%																					
	损失角正切值	≦ 初始规格值																					
	等效串联电阻(ESR)	≦ 初始规格值																					
	漏电流	≦ 初始规格值																					
纹波电流与频率修正系数	<table border="1"> <thead> <tr> <th>频率(Hz)</th> <th>120 ≦ 频率 < 1k</th> <th>1k ≦ 频率 < 10k</th> <th>10k ≦ 频率 < 100k</th> <th>100k ≦ 频率 < 500k</th> </tr> </thead> <tbody> <tr> <td>修正系数</td> <td>0.1</td> <td>0.3</td> <td>0.6</td> <td>1.0</td> </tr> </tbody> </table>	频率(Hz)	120 ≦ 频率 < 1k	1k ≦ 频率 < 10k	10k ≦ 频率 < 100k	100k ≦ 频率 < 500k	修正系数	0.1	0.3	0.6	1.0												
频率(Hz)	120 ≦ 频率 < 1k	1k ≦ 频率 < 10k	10k ≦ 频率 < 100k	100k ≦ 频率 < 500k																			
修正系数	0.1	0.3	0.6	1.0																			

寸法图

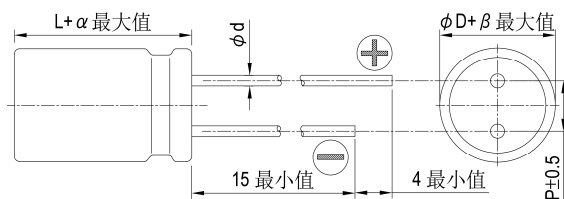

制品各项寸法

单位: 毫米

φD	6.3	6.3	8	10	10
L	6	8	10	10	12
P	2.5	2.5	3.5	5.0	
φd	0.45		0.6		
α	1.0				
β	0.5				

标示

φD = 6.3

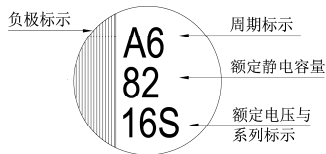

φD = 8 ~ 10

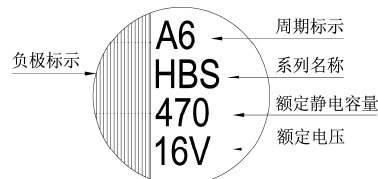

尺寸: 直径(ϕD) \times 长度(L), (毫米/mm)容许纹波电流: 毫安/均方根值(mA/rms), 100k 赫兹(Hz), 125 $^{\circ}$ C

标准品一览表

额定电压 (V/伏特)	涌浪电压 (V/伏特)	额定静电容量 (μ F/微法拉)	制品尺寸 $\phi D \times L$	损失角正切值 (120 Hz, 20 $^{\circ}$ C)	漏电流 (μ A/微安)	等效串联电阻(ESR) 毫欧(m Ω)/100k 赫兹(Hz)最大值, 20 $^{\circ}$ C	额定纹波电流值 毫安(mA/rms) 100k Hz, 125 $^{\circ}$ C
16V (1C)	18.4	82	6.3 \times 6	0.16	13.1	50	900
		150	6.3 \times 8		24.0	30	1,400
		270	8 \times 10		43.2	27	1,600
		470	10 \times 10		75.2	20	2,000
25V (1E)	28.8	47	6.3 \times 6	0.14	11.8	50	900
		56			14.0		
		68			17.0		
		100	6.3 \times 8		17.0	30	1,400
		150	6.3 \times 8		25.0	30	1,400
		220	8 \times 10		37.5	27	1,600
		330	8 \times 10		55.0	27	1,600
		330	10 \times 10		82.5	20	2,000
35V (1V)	40.3	27	6.3 \times 6	0.12	9.5	60	900
		33			11.6		
		47			16.5		
		68	6.3 \times 8		23.8	35	1,400
		100	8 \times 10		35.0	27	1,600
		150	8 \times 10		52.5	27	1,600
		220	10 \times 10		77.0	20	2,000
		270	10 \times 10		94.5	20	2,000
50V (1H)	57.5	22	6.3 \times 6	0.10	11.0	80	750
		33	6.3 \times 8		16.5	40	1,100
		47	8 \times 10		23.5	30	1,250
		68	8 \times 10		34.0	30	1,250
		100	10 \times 10		50.0	28	1,600
		120	10 \times 10		60.0	28	1,600
63V (1J)	72.5	10	6.3 \times 6	0.08	6.3	120	700
		22	6.3 \times 8		13.9	80	900
		27	8 \times 10		17.0	40	1,100
		33			20.8		
		47			29.6		
		56	10 \times 10		35.3	30	1,400
			10 \times 12		35.3	26	1,500
		68	10 \times 10		42.8	30	1,400
		82	10 \times 10		51.7	30	1,400
80V (1K)	92.0	22	8 \times 10	0.08	17.6	45	1,050
		33	10 \times 10		26.4	36	1,360
		47	10 \times 10		37.6	36	1,360

产品编码说明

HBS系列 220微法拉 $\pm 20\%$ 25V 长脚 $8\phi \times 10L$ 无铅引线与镀膜铝壳

HBS **221** **M** **1E** **BK** - **0810**

系列名 额定静电容量 额定静电容量容许误差值 额定电压 引线加工/包装型式 胶盖型式 制品尺寸 制品引线种类

注: 如需了解更详细介绍, 请参阅目录第87页“高分子固液混合产品编码说明”。



HRW系列

特长 / 用途

- 135℃、4,000小时寿命保证
- 低等效串联电阻(ESR)并可承受高纹波电流
- 符合RoHS指令



标示颜色: 深绿色

规格表

项 目	性 能															
工作温度范围	-55℃ ~ +135℃															
额定静电容量容许误差值	± 20% (120 Hz, 20℃)															
漏电流(20℃)	I = 0.01CV或3 (μA/微安)之中任一较大值以下(2分钟后) I = 漏电流(μA/微安)、C = 额定静电容量(μF/微法拉)、V = 额定直流工作电压(V/伏特)															
损失角正切值(120 Hz, 20℃)	参阅标准品一览表															
温度特性(100k Hz)	阻抗比不可大于下表所列数值															
	<table border="1"> <thead> <tr> <th>额定电压</th> <th>25</th> <th>35</th> <th>50</th> <th>63</th> </tr> </thead> <tbody> <tr> <td>Z(-25℃)/Z(+20℃)</td> <td>1.5</td> <td>1.5</td> <td>1.5</td> <td>1.5</td> </tr> <tr> <td>Z(-55℃)/Z(+20℃)</td> <td>2.0</td> <td>2.0</td> <td>2.0</td> <td>2.0</td> </tr> </tbody> </table>	额定电压	25	35	50	63	Z(-25℃)/Z(+20℃)	1.5	1.5	1.5	1.5	Z(-55℃)/Z(+20℃)	2.0	2.0	2.0	2.0
	额定电压	25	35	50	63											
Z(-25℃)/Z(+20℃)	1.5	1.5	1.5	1.5												
Z(-55℃)/Z(+20℃)	2.0	2.0	2.0	2.0												
阻抗比																
耐久性	保证寿命时间	4,000 小时														
	静电容量变化率	≦ 初始值的± 30%														
	损失角正切值	≦ 初始规格值的 200%														
	等效串联电阻(ESR)	≦ 初始规格值的 200%														
	漏电流	≦ 初始规格值														
	* 于 135℃ / 125℃ 环境中供给容许纹波电流值与额定电压 4,000 小时后, 待制品回复至 20℃ 的环境中进行量测时, 需满足上列要求。															
高温无负荷特性	* 于 135℃ 环境中不供给额定电压 1,000 小时后, 待制品回复至 20℃ 的环境中进行量测时, 需满足同耐久性试验要求(可进行电压补偿后再行量测)。															
焊锡耐热性	静电容量变化率	≦ 初始值的± 10%														
	损失角正切值	≦ 初始规格值														
	等效串联电阻(ESR)	≦ 初始规格值														
	漏电流	≦ 初始规格值														
纹波电流与频率修正系数	频率(Hz)	120 ≦ 频率 < 1k	1k ≦ 频率 < 10k	10k ≦ 频率 < 100k	100k ≦ 频率 < 500k											
	修正系数	0.1	0.3	0.6	1.0											

寸法图

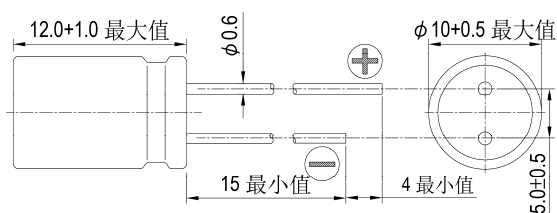

标示

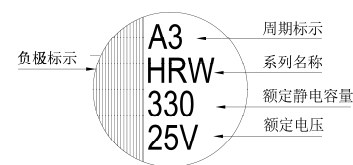

尺寸: 直径(φD)×长度(L), (毫米/mm)

容许纹波电流: 毫安/均方根值(mA/rms), 100k 赫兹(Hz)

标准品一览表

额定电压 (V/伏特)	涌浪电压 (V/伏特)	额定静电容量 (μF/微法拉)	制品尺寸 φD×L	损失角正切值 (120 Hz, 20℃)	漏电流 (μA/微安)	等效串联电阻(ESR) 毫欧(mΩ)/100k 赫兹(Hz)最大值, 20℃	额定纹波电流值 毫安(mA/rms)	
							125℃, 100k Hz	135℃, 100k Hz
25V (1E)	28.8	330	10 × 12	0.14	82.5	16	3,800	2,300
35V (1V)	40.3	270	10 × 12	0.12	94.5	17	3,700	2,200
50V (1H)	57.5	120	10 × 12	0.10	60.0	19	3,500	2,100
63V (1J)	72.5	100	10 × 12	0.08	63.0	20	3,400	2,000

产品编码说明

HRW系列 330微法拉 ± 20% 25V 长脚 10φ×12L 无铅引线与镀膜铝壳

HRW **331** **M** **1E** **BK** - **1012**

系列名 额定静电容量 额定静电容量容许误差值 额定电压 引线加工 / 包装型式 胶盖型式 制品尺寸 制品引线 & 铝壳种类

注: 如需了解更详细介绍, 请参阅目录第87页“高分子固液混合产品编码说明”。



HRE系列

特长 / 用途

- 145℃、2,000小时寿命保证
- 低等效串联电阻(ESR)并可承受高纹波电流
- 符合RoHS指令



标示颜色: 深绿色

规格表

项 目	性 能																
工作温度范围	-55℃ ~ +145℃																
额定静电容量容许误差值	± 20% (120 Hz, 20℃)																
漏电流(20℃)	I = 0.01CV或3 (μA/微安)之中任一个较大值以下(2分钟后) I = 漏电流(μA/微安)、C = 额定静电容量(μF/微法拉)、V = 额定直流工作电压(V/伏特)																
损失角正切值(120 Hz, 20℃)	参阅标准品一览表																
温度特性(100k Hz)	阻抗比不可大于下表所列数值																
	<table border="1"> <thead> <tr> <th colspan="2">额定电压</th> <th>25</th> <th>35</th> <th>50</th> <th>63</th> </tr> </thead> <tbody> <tr> <td rowspan="2">阻抗比</td> <td>Z(-25℃)/Z(+20℃)</td> <td>1.5</td> <td>1.5</td> <td>1.5</td> <td>1.5</td> </tr> <tr> <td>Z(-55℃)/Z(+20℃)</td> <td>2.0</td> <td>2.0</td> <td>2.0</td> <td>2.0</td> </tr> </tbody> </table>	额定电压		25	35	50	63	阻抗比	Z(-25℃)/Z(+20℃)	1.5	1.5	1.5	1.5	Z(-55℃)/Z(+20℃)	2.0	2.0	2.0
额定电压		25	35	50	63												
阻抗比	Z(-25℃)/Z(+20℃)	1.5	1.5	1.5	1.5												
	Z(-55℃)/Z(+20℃)	2.0	2.0	2.0	2.0												
耐久性	保证寿命时间	145℃ 2,000 小时	135℃ 4,000 小时														
	静电容量变化率	≦ 初始值的± 30%															
	损失角正切值	≦ 初始规格值的 200%															
	等效串联电阻(ESR)	≦ 初始规格值的 200%															
	漏电流	≦ 初始规格值															
高温无负荷特性	* 于 145℃ 环境中不供给额定电压1,000小时后, 待制品回复至20℃ 的环境中进行量测时, 需满足同耐久性试验要求(可进行电压补偿后再行量测)。																
焊锡耐热性	静电容量变化率	≦ 初始值的± 10%															
	损失角正切值	≦ 初始规格值															
	等效串联电阻(ESR)	≦ 初始规格值															
	漏电流	≦ 初始规格值															
纹波电流与频率修正系数	频率(Hz)	120 ≦ 频率 < 1k	1k ≦ 频率 < 10k	10k ≦ 频率 < 100k	100k ≦ 频率 < 500k												
	修正系数	0.1	0.3	0.6	1.0												

寸法图

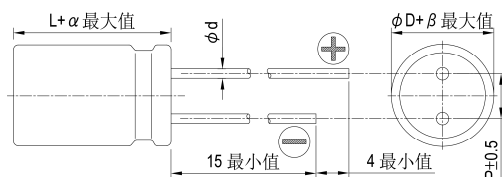

制品各项寸法 单位: 毫米

φD	8	10
L	10	10
P	3.5	5.0
φd	0.6	
α	1.0	
β	0.5	

标示

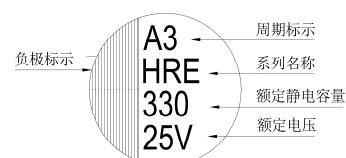

尺寸: 直径(φD)×长度(L), (毫米/mm)

容许纹波电流: 毫安/均方根值(mA/rms), 100k 赫兹(Hz)

标准品一览表

额定电压 (V/伏特)	涌浪电压 (V/伏特)	额定静电容量 (μF/微法拉)	制品尺寸 φD×L	损失角正切值 (120 Hz, 20℃)	漏电流 (μA/微安)	等效串联电阻(ESR) 毫欧(mΩ)/100k 赫兹(Hz)最大值, 20℃	额定纹波电流值毫安 (mA/rms)			
							135℃, 100k Hz	145℃, 100k Hz		
25V (1E)	28.8	220	8 × 10	0.14	55.0	27	1,600	700		
		330	10 × 10				2,000	900		
35V (1V)	40.3	150	8 × 10	0.12	52.5	27	1,600	700		
		270	10 × 10				94.5	20	2,000	900
50V (1H)	57.5	68	8 × 10	0.10	34.0	30	1,250	600		
		100	10 × 10				50.0	28	1,600	800
63V (1J)	72.5	33	8 × 10	0.08	20.8	40	1,100	600		
		56	10 × 10				35.3	30	1,400	800
		82	10 × 10				51.7	30	1,400	800

产品编码说明

HRE系列 220微法拉 ± 20% 25V 长脚 8φ×10L 无铅引线与镀膜铝壳
HRE **221** **M** **1E** **BK** - **0810**
 系列名 额定静电容量 额定静电容量容许误差值 额定电压 引线加工 / 包装型式 胶盖型式 制品尺寸 制品引线与铝壳种类

注: 如需了解更详细介绍, 请参阅目录第87页“高分子固液混合产品编码说明”。



HRJ系列

特长 / 用途

- 150℃、1,000小时寿命保证
- 低等效串联电阻(ESR)并可承受高纹波电流
- 符合RoHS指令



标示颜色: 深绿色

规格表

项 目	性 能														
工作温度范围	-55℃ ~ +150℃														
额定静电容量容许误差值	± 20% (120 Hz, 20℃)														
漏电流(20℃)	I = 0.01CV或3 (μA/微安)之中任一个较大值以下(2分钟后) I = 漏电流(μA/微安)、C = 额定静电容量(μF/微法拉)、V = 额定直流工作电压(V/伏特)														
损失角正切值(120 Hz, 20℃)	参阅标准品一览表														
温度特性(100k Hz)	阻抗比不可大于下表所列数值														
	<table border="1"> <thead> <tr> <th>额定电压</th> <th>25</th> <th>35</th> <th>50</th> <th>63</th> </tr> </thead> <tbody> <tr> <td>Z(-25℃)/Z(+20℃)</td> <td>1.5</td> <td>1.5</td> <td>1.5</td> <td>1.5</td> </tr> <tr> <td>Z(-55℃)/Z(+20℃)</td> <td>2.0</td> <td>2.0</td> <td>2.0</td> <td>2.0</td> </tr> </tbody> </table>	额定电压	25	35	50	63	Z(-25℃)/Z(+20℃)	1.5	1.5	1.5	1.5	Z(-55℃)/Z(+20℃)	2.0	2.0	2.0
额定电压	25	35	50	63											
Z(-25℃)/Z(+20℃)	1.5	1.5	1.5	1.5											
Z(-55℃)/Z(+20℃)	2.0	2.0	2.0	2.0											
耐久性	保证寿命时间	1,000 小时													
	静电容量变化率	≦ 初始值的± 30%													
	损失角正切值	≦ 初始规格值的 200%													
	等效串联电阻(ESR)	≦ 初始规格值的 200%													
	漏电流	≦ 初始规格值													
高温无负荷特性	* 于 150℃ 环境中不供给额定电压1,000小时后, 待制品回复至20℃ 的环境中进行量测时, 需满足同耐久性试验要求(可进行电压补偿后再行量测)。														
焊锡耐热性	静电容量变化率	≦ 初始值的± 10%													
	损失角正切值	≦ 初始规格值													
	等效串联电阻(ESR)	≦ 初始规格值													
	漏电流	≦ 初始规格值													
纹波电流与频率修正系数	频率(Hz)	120 ≦ 频率 < 1k	1k ≦ 频率 < 10k	10k ≦ 频率 < 100k	100k ≦ 频率 < 500k										
	修正系数	0.1	0.3	0.6	1.0										

寸法图

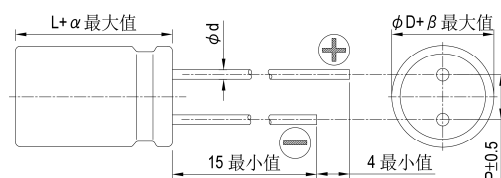

制品各项寸法 单位: 毫米

φD	8	10
L	10	10
P	3.5	5.0
φd	0.6	
α	1.0	
β	0.5	

标示

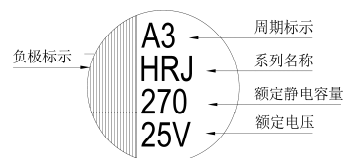

尺寸: 直径(φD)×长度(L), (毫米/mm)

容许纹波电流: 毫安/均方根值(mA/rms), 100k 赫兹(Hz), 150℃

标准品一览表

额定电压 (V/伏特)	涌浪电压 (V/伏特)	额定静电容量 (μF/微法拉)	制品尺寸 φD×L	损失角正切值 (120 Hz, 20℃)	漏电流 (μA/微安)	等效串联电阻(ESR)		额定纹波电流值
						毫欧(mΩ)/100k 赫兹(Hz)最大值, 20℃	毫安(mA/rms) 100k Hz, 150℃	
25V (1E)	28.8	150	8 × 10	0.14	37.5	27		800
		270	10 × 10		67.5	20		1,000
35V (1V)	40.3	100	8 × 10	0.12	35.0	30		770
		150	10 × 10		52.5	23		950
50V (1H)	57.5	56	8 × 10	0.10	28.0	35		700
		100	10 × 10		50.0	28		900
63V (1J)	72.5	33	8 × 10	0.08	20.8	40		650
		56	10 × 10		35.3	30		840

产品编码说明

HRJ系列 150微法拉 ± 20% 25V 长脚 8φ×10L 无铅引线与镀膜铝壳

HRJ **151** **M** **1E** **BK** - **0810**

系列名 额定静电容量 额定静电容量容许误差值 额定电压 引线加工 / 包装型式 胶盖型式 制品尺寸 制品引线与铝壳种类

注: 如需了解更详细介绍, 请参阅目录第87页“高分子固液混合产品编码说明”。

贴片型产品编码说明

产品编码说明

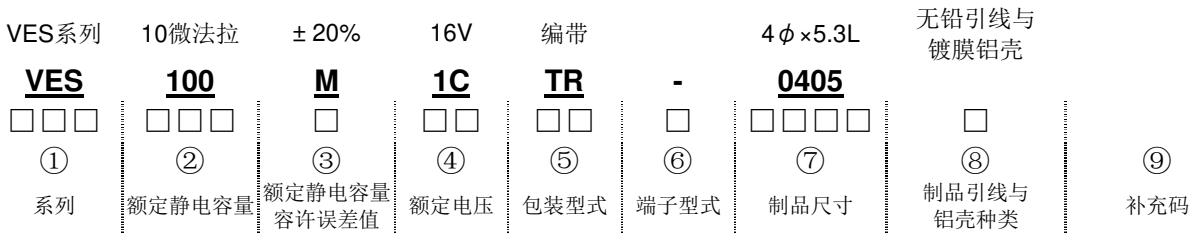

① **系列**: 系列名以3个文字表示之。当系列名仅有2个文字时, 第3个文字以“-”表示之。

② **额定静容量**: 额定静容量是以单位为“微法拉”(μF/微法拉)的3个数字表示。前面2个数字为代表容量值, 第3个数字代表为10的次方数。“R”代表额定静容量为10微法拉(μF/微法拉)以下之小数点。

例:

额定静容量	0.47	1	4.7	10	47	100	470	1,000	4,700
产品编码	R47	010	4R7	100	470	101	471	102	472

③ **额定静容量容许误差值**:

K = -10% ~ +10%	M = -20% ~ +20%	V = -10% ~ +20%
-----------------	-----------------	-----------------

④ **额定电压**: 额定电压单位为V (伏特), 以2个文字表示:

额定电压(V)	4	6.3	10	16	25	35	50	63	100
编码	0G	0J	1A	1C	1E	1V	1H	1J	2A
额定电压 (V)	160	200	250	350	400	450			
编码	2C	2D	2E	2V	2G	2W			

⑤ **包装型式**:

TR	编带卷轴包装
TT	编带塑料卷轴包装
T-	适用制品 φ 径 12.5 ~ 18mm 之盘式包装

⑥ **端子型式**:

-	无辅助端子
A	适用耐震动 10G (必须与汽车控制代码“K/L”一起使用)
V	耐震动结构

⑦ **制品尺寸**: 前面2个数字表示制品直径, 后面2个数字表示制品长度, 单位为毫米(mm)。

φ D×L	3×5.3	4×4.5	4×5.3	4×5.7 4×5.8 ¹	5×4.5	5×5.3	5×5.7 5×5.8 ¹	5×7 ²	6.3×4.5
编码	0305	0404	0405	0406	0504	0505	0506	0507	0604
φ D×L	6.3×5.3	6.3×5.7 6.3×5.8 ¹	6.3×7.0 ² 6.3×7.7	6.3×8.7 ²	8×6.5	8×10 8×10.5 ³	10×7.7	10×10 10×10.5 ³	10×12.5
编码	0605	0606	0607	0608	0806	0810	1008	1010	1013
φ D×L	12.5×13.5	12.5×16	16×16.5	16×21.5	18×16.5	18×21.5			
编码	1313	1316	1616	1621	1816	1821			

注: ¹: 如使用于非高分子固态品, 仅适用 VZL、VZS、VZT 系列。

²: 仅适用 VZR 系列。

³: 耐震动结构

如所需制品尺寸别于上表中无法对应, 请与我们连系与讨论。

⑧ **制品引线**与**铝壳种类**:

空白(None) = 无铅引线 + 镀膜铝壳(标准设计)	E = 锡-铋(Sn-Bi)引线 + 镀膜铝壳
K/L = 车载品	

注: 如制品为标准设计但需加注补充码时, 请以“-”标示之, 如无此需求则为空白; 如有车载品之需求, 请与我们连系与讨论之。

⑨ **补充码(选择性)**: 适用有特殊管控之需求



VES 系列

特长 / 用途

- 4φ ~ 6.3φ、105℃、1,000小时寿命保证
- 制品高度5.5mm小型贴片型电容器
- 适用表面黏着之高密度PCB设计
- 符合RoHS指令、符合AEC-Q200标准



标示颜色: 黑色

规格表

项目	性能																							
工作温度范围	-55℃ ~ +105℃																							
额定静电容量容许误差值	± 20% (120 Hz, 20℃)																							
漏电流(20℃)	I = 0.01CV 或 3(μA/微安)之中任一较大值以下(2分钟后) I = 漏电流(μA/微安)、C = 额定静电容量(μF/微法拉)、V = 额定直流工作电压(V/伏特)																							
损失角正切值(120 Hz, 20℃)	<table border="1"> <tr> <th>额定电压</th> <td>6.3</td> <td>10</td> <td>16</td> <td>25</td> <td>35</td> <td>50</td> </tr> <tr> <th>损失角正切值(最大值)</th> <td>0.30</td> <td>0.26</td> <td>0.22</td> <td>0.16</td> <td>0.13</td> <td>0.12</td> </tr> </table>	额定电压	6.3	10	16	25	35	50	损失角正切值(最大值)	0.30	0.26	0.22	0.16	0.13	0.12									
额定电压	6.3	10	16	25	35	50																		
损失角正切值(最大值)	0.30	0.26	0.22	0.16	0.13	0.12																		
温度特性(120 Hz)	<p>阻抗比不可大于下表所列数值</p> <table border="1"> <tr> <th colspan="2">额定电压</th> <td>6.3</td> <td>10</td> <td>16</td> <td>25</td> <td>35</td> <td>50</td> </tr> <tr> <th rowspan="2">阻抗比</th> <th>Z(-25℃)/Z(+20℃)</th> <td>4</td> <td>3</td> <td>2</td> <td>2</td> <td>2</td> <td>2</td> </tr> <tr> <th>Z(-55℃)/Z(+20℃)</th> <td>8</td> <td>5</td> <td>4</td> <td>3</td> <td>3</td> <td>3</td> </tr> </table>	额定电压		6.3	10	16	25	35	50	阻抗比	Z(-25℃)/Z(+20℃)	4	3	2	2	2	2	Z(-55℃)/Z(+20℃)	8	5	4	3	3	3
额定电压		6.3	10	16	25	35	50																	
阻抗比	Z(-25℃)/Z(+20℃)	4	3	2	2	2	2																	
	Z(-55℃)/Z(+20℃)	8	5	4	3	3	3																	
耐久性	<table border="1"> <tr> <td>保证寿命时间</td> <td>1,000小时</td> </tr> <tr> <td>静电容量变化率</td> <td>≦ 初始值的± 20%</td> </tr> <tr> <td>损失角正切值</td> <td>≦ 初始规格值的200%</td> </tr> <tr> <td>漏电流</td> <td>≦ 初始规格值</td> </tr> </table> <p>* 于 105℃ 环境中供给额定电压 1,000 小时后, 待制品回复至 20℃ 的环境中进行量测时, 需满足上列要求。</p>	保证寿命时间	1,000小时	静电容量变化率	≦ 初始值的± 20%	损失角正切值	≦ 初始规格值的200%	漏电流	≦ 初始规格值															
保证寿命时间	1,000小时																							
静电容量变化率	≦ 初始值的± 20%																							
损失角正切值	≦ 初始规格值的200%																							
漏电流	≦ 初始规格值																							
高温无负荷特性	<table border="1"> <tr> <td>保证寿命时间</td> <td>1,000小时</td> </tr> <tr> <td>静电容量变化率</td> <td>≦ 初始值的± 20%</td> </tr> <tr> <td>损失角正切值</td> <td>≦ 初始规格值的200%</td> </tr> <tr> <td>漏电流</td> <td>≦ 初始规格值</td> </tr> </table> <p>* 于105℃ 环境中不供给额定电压1,000小时后, 待制品回复至20℃ 的环境中进行量测时, 需满足上列要求。</p>	保证寿命时间	1,000小时	静电容量变化率	≦ 初始值的± 20%	损失角正切值	≦ 初始规格值的200%	漏电流	≦ 初始规格值															
保证寿命时间	1,000小时																							
静电容量变化率	≦ 初始值的± 20%																							
损失角正切值	≦ 初始规格值的200%																							
漏电流	≦ 初始规格值																							
纹波电流与频率修正系数	<table border="1"> <tr> <th>频率(Hz)</th> <td>50</td> <td>120</td> <td>1k</td> <td>10k ≦</td> </tr> <tr> <th>修正系数</th> <td>0.7</td> <td>1.0</td> <td>1.3</td> <td>1.4</td> </tr> </table>	频率(Hz)	50	120	1k	10k ≦	修正系数	0.7	1.0	1.3	1.4													
频率(Hz)	50	120	1k	10k ≦																				
修正系数	0.7	1.0	1.3	1.4																				

寸法图

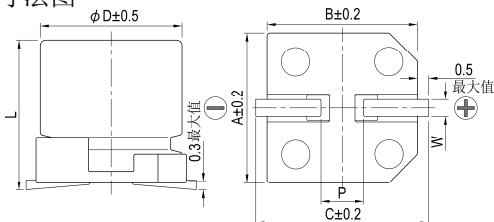

制品各项寸法

单位: 毫米

φD	L	A	B	C	W	P ± 0.2
4	5.3 ± 0.2	4.3	4.3	5.1	0.5 ~ 0.8	1.0
5	5.3 ± 0.2	5.3	5.3	5.9	0.5 ~ 0.8	1.5
6.3	5.3 ± 0.2	6.6	6.6	7.2	0.5 ~ 0.8	2.0

标示

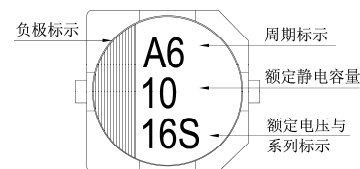

制品尺寸与容许纹波电流一览表

尺寸: 直径(φD)×长度(L), (毫米/mm)

容许纹波电流: 毫安/均方根值(mA/rms), 120 赫兹(Hz), 105℃

额定电压 V _{DC}	6.3V (0J)		10V (1A)		16V (1C)		25V (1E)		35V (1V)		50V (1H)		
	φD×L	mA	φD×L	mA	φD×L	mA	φD×L	mA	φD×L	mA	φD×L	mA	
1	010										4×5.3	7	
2.2	2R2										4×5.3	10	
3.3	3R3										4×5.3	12	
4.7	4R7						4×5.3	12	4×5.3	14	5×5.3	17	
10	100		4×5.3	15	4×5.3	16	5×5.3	21	5×5.3	23	6.3×5.3	26	
22	220	4×5.3	21	5×5.3	25	5×5.3	28	6.3×5.3	36	6.3×5.3	50	6.3×5.3	51
33	330	5×5.3	30	5×5.3	31	6.3×5.3	40	6.3×5.3	44				
47	470	5×5.3	36	6.3×5.3	43	6.3×5.3	47	6.3×5.3	60				
100	101	6.3×5.3	61	6.3×5.3	65	6.3×5.3	70						

产品编码说明

VES 系列 10微法拉 ± 20% 16V 编带 4φ × 5.3L 无铅引线与镀膜铝壳

VES **100** **M** **1C** **TR** - **0405**

系列名 额定静电容量 额定静电容量容许误差值 额定电压 包装型式 端子型式 制品尺寸 制品引线及铝壳种类

注: 如需了解更详细介绍, 请参阅目录第106页“贴片型产品编码说明”。



VEJ 系列

特长 / 用途

- 4φ ~ 18φ、105℃、2,000小时寿命保证
- 适用表面黏着之高密度PCB设计
- 符合RoHS指令
- 符合AEC-Q200标准



标示颜色：黑色

规格表

项 目	性 能														
工作温度范围	6.3 ~ 100V	160 ~ 400V	450V												
	-55℃ ~ +105℃	-40℃ ~ +105℃	-25℃ ~ +105℃												
额定静电容量容许误差值	± 20% (120 Hz, 20℃)														
漏电流(20℃)	额定电压	6.3 ~ 100V	160 ~ 450V												
	测试时间	2分钟后	5分钟后												
	制品尺寸	4 ~ 10φ	12.5 ~ 18φ												
	漏电流	I = 0.01CV 或 3μA 之中 任一个较大值以下	I = 0.03CV 或 4μA 之中 任一个较大值以下	I = 0.04CV + 100μA											
I = 漏电流(μA/微安)、C = 额定静电容量(μF/微法拉)、V = 额定直流工作电压(V/伏特)															
损失角正切值(120 Hz, 20℃)	额定电压	6.3	10	16	25	35	50	63	100	160	200	250	400	450	
	4 ~ 10φ	0.45	0.35	0.28	0.18	0.16	0.14	0.12	0.12	-	-	-	-	-	
	12.5 ~ 18φ	0.40	0.38	0.34	0.26	0.22	0.18	0.14	0.10	0.20	0.20	0.20	0.25	0.25	
当额定静电容量大于 1,000 微法拉时, 每增加 1,000 微法拉需加 0.02。															
温度特性(120 Hz)	阻抗比不可大于下表所列数值														
	额定电压		6.3	10	16	25	35	50	63	100	160	200	250	400	450
	阻抗比	Z(-25℃)	φ D < 12.5	4	4	3	2	2	2	2	3	-	-	-	-
		Z(+20℃)	φ D ≥ 12.5	5	4	3	2	2	2	2	2	3	3	3	6
Z(-55/-40℃)	φ D < 12.5	12	8	6	4	3	3	3	4	-	-	-	-	-	
	φ D ≥ 12.5	10	8	6	4	3	3	3	3	6	6	6	10	-	
耐久性	保证寿命时间	2,000 小时													
	静电容量变化率	φ D ≤ 6.3 mm: ≦ 初始值的± 25%; φ D ≥ 8 mm: ≦ 初始值的± 20%													
	损失角正切值	φ D ≤ 6.3 mm: ≦ 初始规格值的 300%; φ D ≥ 8 mm: ≦ 初始规格值的 200%													
	漏电流	≦ 初始规格值													
* 于 105℃ 环境中供给额定电压 2,000 小时后, 待制品回复至 20℃ 的环境中进行量测时, 需满足上列要求。															
高温无负荷特性	保证寿命时间: 1,000 小时; 其它测试项目同耐久性。 额定电压 160 ~ 450V 需进行电压补偿后再行量测(依据 JIS C 5101-4 4.1 规定)。														
纹波电流与频率修正系数	频率(Hz)		50	120	1k	10k ≦									
	静电容量(μF/微法拉) ≦ 1,000		0.80	1.00	1.25	1.40									
		1,000 < 静电容量 ≦ 8,200	0.85	1.00	1.15	1.25									

寸法图

图 1



图 2



制品各项寸法

单位: 毫米

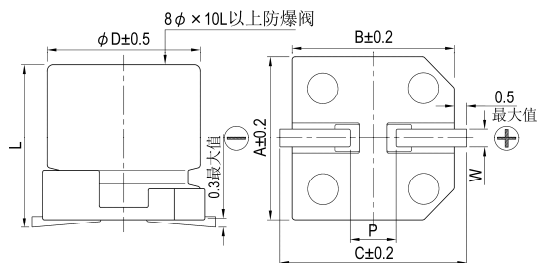
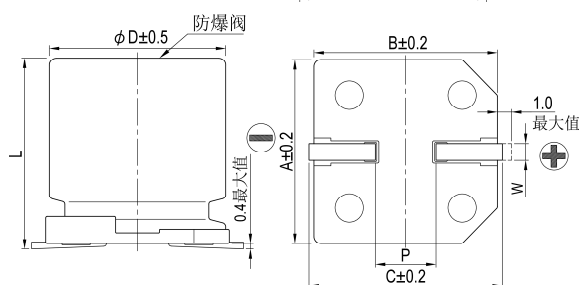
φ D	L	A	B	C	W	P ± 0.2	图号
4	5.7 ± 0.3	4.3	4.3	5.1	0.5 ~ 0.8	1.0	1
5	5.7 ± 0.3	5.3	5.3	5.9	0.5 ~ 0.8	1.5	1
6.3	5.7 ± 0.3	6.6	6.6	7.2	0.5 ~ 0.8	2.0	1
6.3	7.7 ± 0.3	6.6	6.6	7.2	0.5 ~ 0.8	2.0	1
8	6.5 ± 0.3	8.3	8.3	9.0	0.5 ~ 0.8	2.3	1
8	10 ± 0.5	8.3	8.3	9.0	0.7 ~ 1.1	3.1	1
10	7.7 ± 0.3	10.3	10.3	11.0	0.7 ~ 1.3	4.7	1
10	10 ± 0.5	10.3	10.3	11.0	0.7 ~ 1.3	4.7	1
12.5	13.5 ± 0.5	13.0	13.0	13.7	1.1 ~ 1.4	4.4	2
12.5	16 ± 0.5	13.0	13.0	13.7	1.1 ~ 1.4	4.4	2
16	16.5 ± 0.5	17.0	17.0	18.0	1.1 ~ 1.4	6.4	2
16	21.5 ± 0.5	17.0	17.0	18.0	1.1 ~ 1.4	6.4	2
18	16.5 ± 0.5	19.0	19.0	20.0	1.1 ~ 1.4	6.4	2
18	21.5 ± 0.5	19.0	19.0	20.0	1.1 ~ 1.4	6.4	2

贴片型



标示

$\phi D \cong 6.3 \text{ mm}$

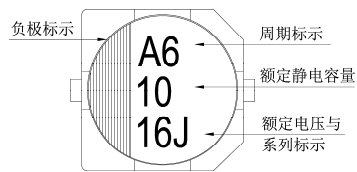

$\phi D = 8 \sim 10 \text{ mm}$

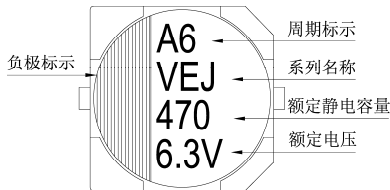

$\phi D \cong 12.5 \text{ mm}$

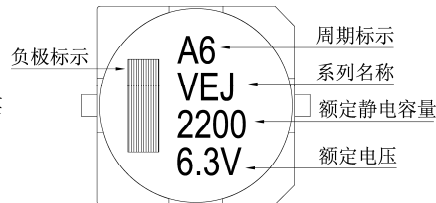

尺寸: 直径(ϕD) \times 长度(L), (毫米/mm)

容许纹波电流: 毫安/均方根值(mA/rms), 120 赫兹(Hz), 105 $^{\circ}$ C

制品尺寸与容许纹波电流一览表

额定电压 V _{dc}	6.3V (0J)		10V (1A)		16V (1C)		25V (1E)		35V (1V)		50V (1H)		63V (1J)		100V (2A)	
	$\phi D \times L$	mA	$\phi D \times L$	mA	$\phi D \times L$	mA	$\phi D \times L$	mA	$\phi D \times L$	mA	$\phi D \times L$	mA	$\phi D \times L$	mA	$\phi D \times L$	mA
1	010											4 \times 5.7	8	4 \times 5.7	8	
2.2	2R2											4 \times 5.7	12	4 \times 5.7	12	
3.3	3R3											4 \times 5.7	14	5 \times 5.7	17	
4.7	4R7							4 \times 5.7	17	4 \times 5.7	17	5 \times 5.7	20	6.3 \times 5.7	22	
10	100					4 \times 5.7	20	4 \times 5.7	20	5 \times 5.7	27	6.3 \times 5.7	32	6.3 \times 5.7	32	
22	220	4 \times 5.7	22	4 \times 5.7	22	5 \times 5.7	30	5 \times 5.7	30	6.3 \times 5.7	44	6.3 \times 5.7	38	6.3 \times 7.7	58	8 \times 10
33	330	5 \times 5.7	34	5 \times 5.7	34	5 \times 5.7	34	6.3 \times 5.7	46	6.3 \times 5.7	46	6.3 \times 7.7	65	8 \times 10	140	10 \times 10
47	470	5 \times 5.7	38	5 \times 5.7	38	6.3 \times 5.7	48	6.3 \times 5.7	48	6.3 \times 7.7	80	6.3 \times 7.7	70	8 \times 10	170	12.5 \times 13.5
100	101	6.3 \times 5.7	69	6.3 \times 5.7	69	6.3 \times 5.7	69	6.3 \times 7.7	100	8 \times 10	240	8 \times 10	210	10 \times 10	310	12.5 \times 13.5
220	221	6.3 \times 7.7	120	6.3 \times 7.7	120	6.3 \times 7.7	120	8 \times 10	270	8 \times 10	270	10 \times 10	330	12.5 \times 13.5	470	16 \times 16.5
330	331	8 \times 10	290	8 \times 10	290	8 \times 10	290	8 \times 10	290	10 \times 10	370	12.5 \times 13.5	490	16 \times 16.5	650	18 \times 16.5
470	471	8 \times 10	320	8 \times 10	320	10 \times 10	380	10 \times 10	380	12.5 \times 13.5	520	12.5 \times 16	550	16 \times 16.5	700	18 \times 21.5
1,000	102	10 \times 10	410	10 \times 10	410	12.5 \times 13.5	500	12.5 \times 16	550	16 \times 16.5	800	18 \times 16.5	990			
2,200	222	12.5 \times 13.5	680	12.5 \times 13.5	680	16 \times 16.5	900	16 \times 16.5	900	18 \times 16.5	1,050					
3,300	332	12.5 \times 16	850	16 \times 16.5	950	16 \times 16.5	950	18 \times 16.5	1,150							
4,700	472	16 \times 16.5	1,000	16 \times 16.5	1,000	18 \times 16.5	1,225	18 \times 21.5	1,300							
6,800	682	18 \times 16.5	1,290	18 \times 16.5	1,290											
8,200	822	18 \times 21.5	1,450	18 \times 21.5	1,450											

额定电压 V _{dc}	160V (2C)		200V (2D)		250V (2E)		400V (2G)		450V (2W)		
	$\phi D \times L$	mA	$\phi D \times L$	mA	$\phi D \times L$	mA	$\phi D \times L$	mA	$\phi D \times L$	mA	
4.7	4R7				12.5 \times 13.5	65	12.5 \times 13.5	45	12.5 \times 13.5	45	
10	100			12.5 \times 13.5	80	12.5 \times 13.5	70	12.5 \times 13.5	50	12.5 \times 16	75
22	220			12.5 \times 16	110	12.5 \times 13.5	105	16 \times 16.5	85	16 \times 16.5	85
33	330	12.5 \times 13.5	95	12.5 \times 16	120	16 \times 16.5	180	18 \times 16.5	100	18 \times 16.5	100
47	470	16 \times 16	240	16 \times 16.5	220	16 \times 16.5	220	18 \times 21.5	130		
100	101	16 \times 16.5	250	18 \times 16.5	280	18 \times 21.5	290				

产品编码说明

VEJ系列 470微法拉 $\pm 20\%$ 6.3V 编带 8 $\phi \times 10L$

VEJ **471** **M** **OJ** **TR** - **0810**

系列名 额定静电容量 额定静电容量容许误差值 额定电压 包装型式 端子型式 制品尺寸

无铅引线 with 镀膜铝壳

制品引线 with 铝壳种类

注: 如需了解更详细介绍, 请参阅目录第106页“贴片型产品编码说明”。



VEU 系列

特长 / 用途

- $4\phi \sim 18\phi$ 、 105°C 、3,000 ~ 5,000 小时寿命保证
- 长寿命保证品
- 适用表面黏着之高密度PCB设计
- 符合RoHS指令
- 符合AEC-Q200标准



标示颜色：黑色

规格表

项 目	性 能															
工作温度范围	6.3V ~ 100V	160V ~ 400V	450V													
	-55℃ ~ +105℃	-40℃ ~ +105℃	-25℃ ~ +105℃													
额定静电容量容许误差值	± 20% (120 Hz, 20℃)															
漏电流(20℃)	额定电压	6.3 ~ 100V	160 ~ 450V													
	测试时间	2 分钟后	5 分钟后													
	漏电流	$I = 0.01CV$ 或 $3(\mu\text{A}/\text{微安})$ 之中 任一个较大值以下	$I = 0.04CV + 100 (\mu\text{A}/\text{微安})$													
$I =$ 漏电流($\mu\text{A}/\text{微安}$)、 $C =$ 额定静电容量($\mu\text{F}/\text{微法拉}$)、 $V =$ 额定直流工作电压(V/伏特)																
损失角正切值(120 Hz, 20℃)	额定电压	6.3	10	16	25	35	50	63	80	100	160	200	250	400	450	
	损失角正切值 (最大值)	0.30	0.24	0.20	0.16	0.13	0.12	0.09	0.08	0.07	0.15	0.15	0.15	0.20	0.20	
温度特性(120 Hz)	阻抗比不可大于下表所列数值															
	额定电压	6.3	10	16	25	35	50	63	80	100	160	200	250	400	450	
	阻抗比	$Z(-25^\circ\text{C})/Z(+20^\circ\text{C})$	4	3	2	2	2	2	2	2	2	3	3	3	6	6
		$Z(-55^\circ\text{C})/Z(+20^\circ\text{C})$	10	7	5	3	3	3	3	3	6	6	6	10	-	
耐久性	保证寿命时间	$\phi D \leq 10 \text{ mm}$: 3,000 小时; $\phi D \geq 12.5 \text{ mm}$: 5,000 小时														
	静电容量变化率	\cong 初始值的 $\pm 30\%$														
	损失角正切值	\cong 初始规格值的 300%														
	漏电流	\cong 初始规格值														
* 于 105°C 环境中供给额定电压 3,000 / 5,000 小时后, 待制品回复至 20°C 的环境中进行量测时, 需满足上列要求。																
高温无负荷特性	保证寿命时间	1,000 小时														
	静电容量变化率	\cong 初始值的 $\pm 30\%$														
	损失角正切值	\cong 初始规格值的 300%														
	漏电流	\cong 初始规格值														
* 于 105°C 环境中不供给额定电压 1,000 小时后, 待制品回复至 20°C 的环境中进行量测时, 需满足上列要求。																
纹波电流与频率修正系数	频率(Hz)		50	120	1k	10k	\cong									
	静电容量($\mu\text{F}/\text{微法拉}$) $\cong 1,000$		0.70	1.00	1.30	1.40										
	$1,000 < \text{静电容量} \cong 1,500$		0.85	1.00	1.13	1.15										

寸法图

图 1



图 2



制品各项寸法

单位：毫米

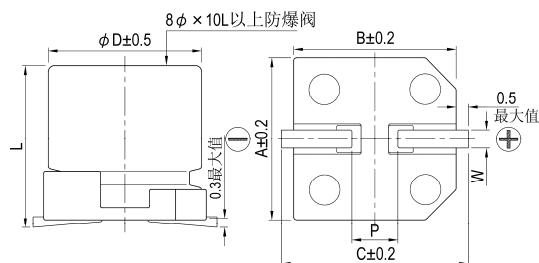
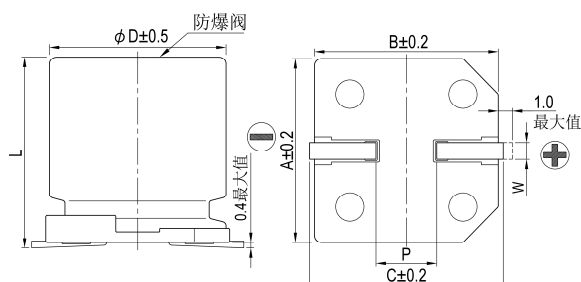
ϕD	L	A	B	C	W	$P \pm 0.2$	图号
4	5.7 ± 0.3	4.3	4.3	5.1	0.5 ~ 0.8	1.0	1
5	5.7 ± 0.3	5.3	5.3	5.9	0.5 ~ 0.8	1.5	1
6.3	5.7 ± 0.3	6.6	6.6	7.2	0.5 ~ 0.8	2.0	1
6.3	7.7 ± 0.3	6.6	6.6	7.2	0.5 ~ 0.8	2.0	1
8	10 ± 0.5	8.3	8.3	9.0	0.7 ~ 1.1	3.1	1
10	10 ± 0.5	10.3	10.3	11.0	0.7 ~ 1.3	4.7	1
12.5	13.5 ± 0.5	13.0	13.0	13.7	1.1 ~ 1.4	4.4	2
12.5	16 ± 0.5	13.0	13.0	13.7	1.1 ~ 1.4	4.4	2
16	16.5 ± 0.5	17.0	17.0	18.0	1.1 ~ 1.4	6.4	2
16	21.5 ± 0.5	17.0	17.0	18.0	1.1 ~ 1.4	6.4	2
18	16.5 ± 0.5	19.0	19.0	20.0	1.1 ~ 1.4	6.4	2
18	21.5 ± 0.5	19.0	19.0	20.0	1.1 ~ 1.4	6.4	2



标示

$\phi D \cong 6.3 \text{ mm}$

$\phi D = 8 \sim 10 \text{ mm}$

$\phi D \cong 12.5 \text{ mm}$

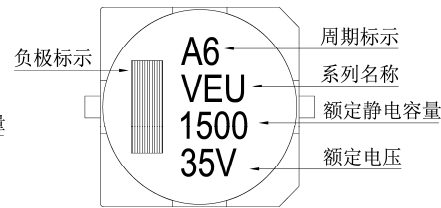
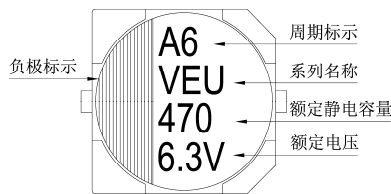
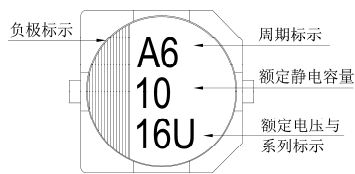

制品尺寸与容许纹波电流一览表

尺寸：直径(ϕD) \times 长度(L)，(毫米/mm)

容许纹波电流：毫安/均方根值(mA/rms)，120 赫兹(Hz)，105 $^{\circ}$ C

额定电压 V_{DC}	6.3V (0J)		10V (1A)		16V (1C)		25V (1E)		35V (1V)		50V (1H)		63V (1J)		80V (1K)		
	$\phi D \times L$	mA	$\phi D \times L$	mA	$\phi D \times L$	mA	$\phi D \times L$	mA	$\phi D \times L$	mA	$\phi D \times L$	mA	$\phi D \times L$	mA	$\phi D \times L$	mA	
1	010											4x5.7	8				
2.2	2R2											4x5.7	12				
3.3	3R3											4x5.7	17				
4.7	4R7									4x5.7	16	5x5.7	22				
10	100					4x5.7	18	5x5.7	27	5x5.7	27	6.3x5.7	32				
22	220	4x5.7	22	4x5.7	22	5x5.7	30	6.3x5.7	44	6.3x5.7	44	6.3x7.7	58				
33	330	5x5.7	35	5x5.7	35	6.3x5.7	48	6.3x5.7	50	6.3x7.7	57	8x10	130				
47	470	5x5.7	38	6.3x5.7	50	6.3x5.7	50	6.3x7.7	63	8x10	92	8x10	141				
100	101	6.3x5.7	69	6.3x7.7	81	6.3x7.7	81	8x10	116	10x10	151	10x10	160				
150	151													12.5x13.5	240	12.5x16	290
220	221	6.3x7.7	120	8x10	141	8x10	141	10x10	290	10x10	320	12.5x13.5	280	12.5x16	320	16x16.5	410
330	331	8x10	141	10x10	290	10x10	290	10x10	320	12.5x13.5	320	12.5x16	360	16x16.5	450	16x16.5	510
470	471	10x10	320	10x10	320	10x10	320			12.5x16	410	16x16.5	510	16x16.5	540	18x16.5	650
1,000	102	10x10	410							16x16.5	690	18x16.5	780				
1,500	152									18x16.5	900						

额定电压 V_{DC}	100V (2A)		160V (2C)		200V (2D)		250V (2E)		400V (2G)		450V (2W)	
	$\phi D \times L$	mA	$\phi D \times L$	mA	$\phi D \times L$	mA	$\phi D \times L$	mA	$\phi D \times L$	mA	$\phi D \times L$	mA
3.3	3R3										12.5x13.5	40
4.7	4R7						12.5x13.5	65	12.5x16	50	12.5x16	50
10	100				12.5x13.5	80	12.5x16	105	16x16.5	85	16x16.5	85
22	220				12.5x16	105	16x16.5	180	18x21.5	130	18x21.5	130
33	330			12.5x13.5	95	16x16.5	220	18x16.5	230			
47	470			16x16.5	260	18x16.5	270	18x21.5	280			
68	680	12.5x13.5	180	18x16.5	320	18x21.5	330					
100	101	12.5x16	240	16x21.5	380							
150	151	16x16.5	340									
220	221	16x16.5	410									
330	331	18x16.5	540									

产品编码说明

VEU系列 470微法拉 $\pm 20\%$ 6.3V 编带 $10\phi \times 10L$ 无铅引线与镀膜铝壳

VEU **471** **M** **0J** **TR** - **1010**

系列名 额定静电容容量 额定静电容容量容许误差值 额定电压 包装型式 端子型式 制品尺寸 制品引线种类

注：如需了解更详细介绍，请参阅目录第106页“贴片型产品编码说明”。



VEZ 系列

特长 / 用途

- 4φ ~ 6.3φ、105℃、1,000小时寿命保证
- 低等效串联电阻(ESR)电容器
- 适用表面黏着之高密度PCB设计
- 符合RoHS指令
- 符合AEC-Q200标准



标示颜色: 黑色

规格表

项 目	性 能																							
工作温度范围	-55℃ ~ +105℃																							
额定静电容量容许误差值	± 20% (120 Hz, 20℃)																							
漏电流(20℃)	I = 0.01CV 或 3(μA/微安)之中任一个较大值以下(2 分钟后) I = 漏电流(μA/微安)、C = 额定静电容量(μF/微法拉)、V = 额定直流工作电压(V/伏特)																							
损失角正切值(120 Hz, 20℃)	<table border="1"> <thead> <tr> <th>额定电压</th> <th>6.3</th> <th>10</th> <th>16</th> <th>25</th> <th>35</th> <th>50</th> </tr> </thead> <tbody> <tr> <td>损失角正切值(最大值)</td> <td>0.28</td> <td>0.24</td> <td>0.20</td> <td>0.16</td> <td>0.14</td> <td>0.12</td> </tr> </tbody> </table>	额定电压	6.3	10	16	25	35	50	损失角正切值(最大值)	0.28	0.24	0.20	0.16	0.14	0.12									
额定电压	6.3	10	16	25	35	50																		
损失角正切值(最大值)	0.28	0.24	0.20	0.16	0.14	0.12																		
温度特性(120 Hz)	阻抗比不可大于下表所列数值 <table border="1"> <thead> <tr> <th colspan="2">额定电压</th> <th>6.3</th> <th>10</th> <th>16</th> <th>25</th> <th>35</th> <th>50</th> </tr> </thead> <tbody> <tr> <td rowspan="2">阻抗比</td> <td>Z(-25℃)/Z(+20℃)</td> <td>4</td> <td>3</td> <td>2</td> <td>2</td> <td>2</td> <td>2</td> </tr> <tr> <td>Z(-55℃)/Z(+20℃)</td> <td>10</td> <td>7</td> <td>5</td> <td>3</td> <td>3</td> <td>3</td> </tr> </tbody> </table>	额定电压		6.3	10	16	25	35	50	阻抗比	Z(-25℃)/Z(+20℃)	4	3	2	2	2	2	Z(-55℃)/Z(+20℃)	10	7	5	3	3	3
额定电压		6.3	10	16	25	35	50																	
阻抗比	Z(-25℃)/Z(+20℃)	4	3	2	2	2	2																	
	Z(-55℃)/Z(+20℃)	10	7	5	3	3	3																	
耐久性	<table border="1"> <tbody> <tr> <td>保证寿命时间</td> <td>1,000 小时</td> </tr> <tr> <td>静电容量变化率</td> <td>≦ 初始值的± 25%</td> </tr> <tr> <td>损失角正切值</td> <td>≦ 初始规格值的 200%</td> </tr> <tr> <td>漏电流</td> <td>≦ 初始规格值</td> </tr> </tbody> </table> * 于 105℃ 环境中供给额定电压 1,000 小时后, 待制品回复至 20℃ 的环境中进行量测时, 需满足上列要求。	保证寿命时间	1,000 小时	静电容量变化率	≦ 初始值的± 25%	损失角正切值	≦ 初始规格值的 200%	漏电流	≦ 初始规格值															
保证寿命时间	1,000 小时																							
静电容量变化率	≦ 初始值的± 25%																							
损失角正切值	≦ 初始规格值的 200%																							
漏电流	≦ 初始规格值																							
高温无负荷特性	保证寿命时间: 1,000 小时; 其它测试项目同耐久性。																							
纹波电流与频率修正系数	<table border="1"> <thead> <tr> <th>频率 (Hz)</th> <th>50, 60</th> <th>120</th> <th>1k</th> <th>10k ≦</th> </tr> </thead> <tbody> <tr> <td>修正系数</td> <td>0.64</td> <td>0.8</td> <td>0.93</td> <td>1.0</td> </tr> </tbody> </table>	频率 (Hz)	50, 60	120	1k	10k ≦	修正系数	0.64	0.8	0.93	1.0													
频率 (Hz)	50, 60	120	1k	10k ≦																				
修正系数	0.64	0.8	0.93	1.0																				

寸法图

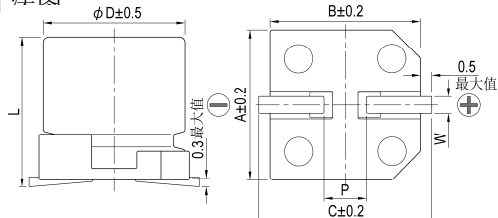

制品各项寸法

单位: 毫米

φD	L	A	B	C	W	P ± 0.2
4	5.3 ± 0.2	4.3	4.3	5.1	0.5 ~ 0.8	1.0
5	5.3 ± 0.2	5.3	5.3	5.9	0.5 ~ 0.8	1.5
6.3	5.3 ± 0.2	6.6	6.6	7.2	0.5 ~ 0.8	2.0
6.3	7.7 ± 0.3	6.6	6.6	7.2	0.5 ~ 0.8	2.0

标示

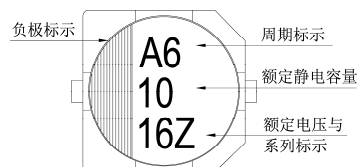

尺寸: 直径(φD)×长度(L), (毫米/mm)

容许纹波电流: 毫安/均方根值(mA/rms), 100k 赫兹(Hz), 105℃

阻抗值: 欧姆(Ω)/最大值, 100k 赫兹(Hz), 20℃

制品尺寸与容许纹波电流一览表

额定电压 V _{DC}	6.3V (0J)		10V (1A)			16V (1C)			25V (1E)			35V (1V)			50V (1H)				
	φD×L	阻抗值	mA	φD×L	阻抗值	mA	φD×L	阻抗值	mA	φD×L	阻抗值	mA	φD×L	阻抗值	mA	φD×L	阻抗值	mA	
1.0	010															4×5.3	5.0	30	
2.2	2R2															4×5.3	5.0	30	
3.3	3R3															4×5.3	5.0	30	
4.7	4R7									4×5.3	3.20	65	4×5.3	3.20	65	5×5.3	3.0	50	
10	100			4×5.3	3.20	65	4×5.3	3.20	65	5×5.3	1.50	110	5×5.3	1.50	110	6.3×5.3	2.0	70	
22	220	4×5.3	3.20	65	5×5.3	1.50	110	5×5.3	1.50	110	6.3×5.3	0.85	170	6.3×5.3	0.85	170	6.3×5.3	2.0	70
33	330	5×5.3	1.50	110	5×5.3	1.50	110	6.3×5.3	0.85	170	6.3×5.3	0.85	170	6.3×5.3	0.85	170	6.3×7.7	1.0	170
47	470	5×5.3	1.50	110	6.3×5.3	0.85	170	6.3×5.3	0.85	170	6.3×5.3	0.85	170	6.3×7.7	0.50	255			
100	101	6.3×5.3	0.85	170	6.3×5.3	0.85	170	6.3×5.3	0.85	170	6.3×7.7	0.50	255						
150	151	6.3×7.7	0.50	255	6.3×7.7	0.50	255	6.3×7.7	0.50	255									
220	221	6.3×7.7	0.50	255	6.3×7.7	0.50	255	6.3×7.7	0.50	255									

产品编码说明

VEZ系列 10微法拉 ± 20% 16V 编带 4φ×5.3L 无铅引线与镀膜铝壳

VEZ **100** **M** **1C** **TR** - **0405**

系列名 额定静电容量 容许误差值 额定电压 包装型式 端子型式 制品尺寸 制品引线种类

注: 如需了解更详细介绍, 请参阅目录第106页“贴片型产品编码说明”。



VEH 系列

特长 / 用途

- $4\phi \sim 10\phi$ 、 105°C 、2,000小时寿命保证
- 低阻抗电容器
- 适用表面黏着之高密度PCB设计
- 符合RoHS指令
- 符合 AEC-Q200 标准



标示颜色: 黑色

规格表

项目	性能																							
工作温度范围	$-55^\circ\text{C} \sim +105^\circ\text{C}$																							
额定静电容量容许误差值	$\pm 20\%$ (120 Hz, 20°C)																							
漏电流(20°C)	$I = 0.01CV$ 或 $3(\mu\text{A}/\text{微安})$ 之中任一个较大值以下(2 分钟后) $I =$ 漏电流($\mu\text{A}/\text{微安}$)、 $C =$ 额定静电容量($\mu\text{F}/\text{微法拉}$)、 $V =$ 额定直流工作电压($\text{V}/\text{伏特}$)																							
损失角正切值(120 Hz, 20°C)	<table border="1"> <thead> <tr> <th>额定电压</th> <th>6.3</th> <th>10</th> <th>16</th> <th>25</th> <th>35</th> <th>50</th> </tr> </thead> <tbody> <tr> <td>损失角正切值(最大值)</td> <td>0.30</td> <td>0.26</td> <td>0.22</td> <td>0.16</td> <td>0.13</td> <td>0.13</td> </tr> </tbody> </table>	额定电压	6.3	10	16	25	35	50	损失角正切值(最大值)	0.30	0.26	0.22	0.16	0.13	0.13									
额定电压	6.3	10	16	25	35	50																		
损失角正切值(最大值)	0.30	0.26	0.22	0.16	0.13	0.13																		
温度特性(120 Hz)	阻抗比不可大于下表所列数值 <table border="1"> <thead> <tr> <th colspan="2">额定电压</th> <th>6.3</th> <th>10</th> <th>16</th> <th>25</th> <th>35</th> <th>50</th> </tr> </thead> <tbody> <tr> <td rowspan="2">阻抗比</td> <td>$Z(-25^\circ\text{C})/Z(+20^\circ\text{C})$</td> <td>4</td> <td>3</td> <td>2</td> <td>2</td> <td>2</td> <td>2</td> </tr> <tr> <td>$Z(-55^\circ\text{C})/Z(+20^\circ\text{C})$</td> <td>10</td> <td>7</td> <td>5</td> <td>3</td> <td>3</td> <td>3</td> </tr> </tbody> </table>	额定电压		6.3	10	16	25	35	50	阻抗比	$Z(-25^\circ\text{C})/Z(+20^\circ\text{C})$	4	3	2	2	2	2	$Z(-55^\circ\text{C})/Z(+20^\circ\text{C})$	10	7	5	3	3	3
额定电压		6.3	10	16	25	35	50																	
阻抗比	$Z(-25^\circ\text{C})/Z(+20^\circ\text{C})$	4	3	2	2	2	2																	
	$Z(-55^\circ\text{C})/Z(+20^\circ\text{C})$	10	7	5	3	3	3																	
耐久性	<table border="1"> <tbody> <tr> <td>保证寿命时间</td> <td>2,000小时</td> </tr> <tr> <td>静电容量变化率</td> <td>$\phi D \leq 6.3 \text{ mm}$: \leq 初始值的$\pm 25\%$; $\phi D \geq 8 \text{ mm}$: \leq 初始值的$\pm 20\%$</td> </tr> <tr> <td>损失角正切值</td> <td>\leq 初始规格值的200%</td> </tr> <tr> <td>漏电流</td> <td>\leq 初始规格值</td> </tr> </tbody> </table> * 于 105°C 环境中供给额定电压2,000小时后, 待制品回复至 20°C 的环境中进行量测时, 需满足上列要求。	保证寿命时间	2,000小时	静电容量变化率	$\phi D \leq 6.3 \text{ mm}$: \leq 初始值的 $\pm 25\%$; $\phi D \geq 8 \text{ mm}$: \leq 初始值的 $\pm 20\%$	损失角正切值	\leq 初始规格值的200%	漏电流	\leq 初始规格值															
保证寿命时间	2,000小时																							
静电容量变化率	$\phi D \leq 6.3 \text{ mm}$: \leq 初始值的 $\pm 25\%$; $\phi D \geq 8 \text{ mm}$: \leq 初始值的 $\pm 20\%$																							
损失角正切值	\leq 初始规格值的200%																							
漏电流	\leq 初始规格值																							
高温无负荷特性	<table border="1"> <tbody> <tr> <td>保证寿命时间</td> <td>1,000小时</td> </tr> <tr> <td>静电容量变化率</td> <td>$\phi D \leq 6.3 \text{ mm}$: \leq 初始值的$\pm 25\%$; $\phi D \geq 8 \text{ mm}$: \leq 初始值的$\pm 20\%$</td> </tr> <tr> <td>损失角正切值</td> <td>\leq 初始规格值的200%</td> </tr> <tr> <td>漏电流</td> <td>\leq 初始规格值</td> </tr> </tbody> </table> * 于 105°C 环境中不供给额定电压1,000小时后, 待制品回复至 20°C 的环境中进行量测时, 需满足上列要求。	保证寿命时间	1,000小时	静电容量变化率	$\phi D \leq 6.3 \text{ mm}$: \leq 初始值的 $\pm 25\%$; $\phi D \geq 8 \text{ mm}$: \leq 初始值的 $\pm 20\%$	损失角正切值	\leq 初始规格值的200%	漏电流	\leq 初始规格值															
保证寿命时间	1,000小时																							
静电容量变化率	$\phi D \leq 6.3 \text{ mm}$: \leq 初始值的 $\pm 25\%$; $\phi D \geq 8 \text{ mm}$: \leq 初始值的 $\pm 20\%$																							
损失角正切值	\leq 初始规格值的200%																							
漏电流	\leq 初始规格值																							
纹波电流与频率修正系数	<table border="1"> <tbody> <tr> <td>频率 (Hz)</td> <td>50, 60</td> <td>120</td> <td>1k</td> <td>10k \leq</td> </tr> <tr> <td>修正系数</td> <td>0.64</td> <td>0.8</td> <td>0.93</td> <td>1.0</td> </tr> </tbody> </table>	频率 (Hz)	50, 60	120	1k	10k \leq	修正系数	0.64	0.8	0.93	1.0													
频率 (Hz)	50, 60	120	1k	10k \leq																				
修正系数	0.64	0.8	0.93	1.0																				

寸法图

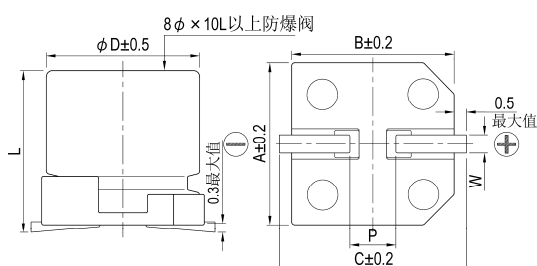

制品各项寸法

单位: 毫米

ϕD	L	A	B	C	W	$P \pm 0.2$
4	5.7 ± 0.3	4.3	4.3	5.1	$0.5 \sim 0.8$	1.0
5	5.7 ± 0.3	5.3	5.3	5.9	$0.5 \sim 0.8$	1.5
6.3	5.7 ± 0.3	6.6	6.6	7.2	$0.5 \sim 0.8$	2.0
8	10 ± 0.5	8.3	8.3	9.0	$0.7 \sim 1.1$	3.1
10	10 ± 0.5	10.3	10.3	11.0	$0.7 \sim 1.3$	4.7

标示

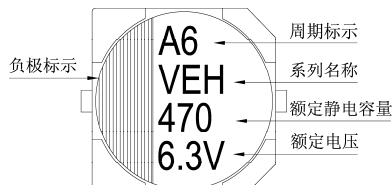
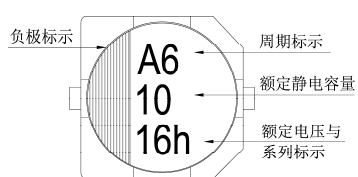
 $\phi D \leq 6.3 \text{ mm}$ $\phi D = 8 \sim 10 \text{ mm}$ 

尺寸: 直径(ϕ D) \times 长度(L), (毫米/mm)容许纹波电流: 毫安/均方根值(mA/rms), 100k 赫兹(Hz), 105 $^{\circ}$ C阻抗值: 欧姆(Ω)/最大值, 100k 赫兹(Hz), 20 $^{\circ}$ C

制品尺寸与容许纹波电流一览表

额定电压 V_{oc}		6.3V (0J)			10V (1A)			16V (1C)			25V (1E)			35V (1V)			50V (1H)		
静电容量 (μ F/微法拉)	内容	ϕ D \times L	阻抗值	mA	ϕ D \times L	阻抗值	mA	ϕ D \times L	阻抗值	mA	ϕ D \times L	阻抗值	mA	ϕ D \times L	阻抗值	mA	ϕ D \times L	阻抗值	mA
3.3	3R3																4 \times 5.7	5.0	30
4.7	4R7										4 \times 5.7	3.2	65	4 \times 5.7	3.2	65	4 \times 5.7	5.0	30
10	100							4 \times 5.7	3.2	65	5 \times 5.7	1.5	110	5 \times 5.7	1.5	110	5 \times 5.7	3.0	50
22	220				4 \times 5.7	3.2	65	5 \times 5.7	1.5	110	6.3 \times 5.7	0.85	170	6.3 \times 5.7	0.85	170	6.3 \times 5.7	2.0	70
33	330	4 \times 5.7	3.2	65	5 \times 5.7	1.5	110	6.3 \times 5.7	0.85	170	6.3 \times 5.7	0.85	170	6.3 \times 5.7	0.85	170	8 \times 10	0.6	300
47	470	5 \times 5.7	1.5	110	6.3 \times 5.7	0.85	170	6.3 \times 5.7	0.85	170	6.3 \times 5.7	0.85	170	8 \times 10	0.45	450	8 \times 10	0.6	300
100	101	6.3 \times 5.7	0.85	170	6.3 \times 5.7	0.85	170	8 \times 10	0.45	450	8 \times 10	0.45	450	8 \times 10	0.45	450	8 \times 10	0.6	300
150	151	6.3 \times 5.7	0.85	170	6.3 \times 5.7	0.85	170	8 \times 10	0.45	450	8 \times 10	0.45	450	8 \times 10	0.45	450	10 \times 10	0.3	500
220	221	6.3 \times 5.7	0.85	170	8 \times 10	0.45	450	8 \times 10	0.45	450	8 \times 10	0.45	450	10 \times 10	0.25	670			
330	331	8 \times 10	0.45	450	8 \times 10	0.45	450	8 \times 10	0.45	450	10 \times 10	0.25	670						
470	471	8 \times 10	0.45	450	8 \times 10	0.45	450	10 \times 10	0.25	670									
820	821	10 \times 10	0.25	670	10 \times 10	0.25	670												
1,000	102	10 \times 10	0.25	670															

产品编码说明

VEH系列	470微法拉	\pm 20%	6.3V	编带	$8\phi \times 10L$	无铅引线与镀膜铝壳
VEH	471	M	0J	TR	-	0810
系列名	额定静电容量	额定静电容量容许误差值	额定电压	包装型式	端子型式	制品尺寸
						制品引线种类

注: 如需了解更详细之介绍, 请参阅目录第106页“贴片型产品编码说明”。



VZH 系列

特长 / 用途

- $4\phi \sim 18\phi$ 、 105°C 、2,000 ~ 5,000小时寿命保证
- 大额定静电容量并具有极低阻抗之电容器
- 适用表面黏着之高密度PCB设计
- 符合RoHS指令
- 符合AEC-Q200标准



标示颜色: 黑色

规格表

项 目	性 能																																
工作温度范围	$-55^\circ\text{C} \sim +105^\circ\text{C}$																																
额定静电容量容许误差值	$\pm 20\%$ (120 Hz, 20°C)																																
漏电流(20°C)	$I = 0.01CV$ 或 $3(\mu\text{A}/\text{微安})$ 之中任一个较大值以下(2分钟后) $I = \text{漏电流}(\mu\text{A}/\text{微安})$ 、 $C = \text{额定静电容量}(\mu\text{F}/\text{微法拉})$ 、 $V = \text{额定直流工作电压}(V/\text{伏特})$																																
损失角正切值(120 Hz, 20°C)	<table border="1"> <thead> <tr> <th>额定电压</th> <th>6.3</th> <th>10</th> <th>16</th> <th>25</th> <th>35</th> <th>50</th> <th>63</th> <th>80</th> <th>100</th> </tr> </thead> <tbody> <tr> <td>损失角正切值 (最大值)</td> <td>0.30</td> <td>0.26</td> <td>0.22</td> <td>0.16</td> <td>0.13</td> <td>0.10</td> <td>0.08</td> <td>0.08</td> <td>0.07</td> </tr> </tbody> </table> <p>当额定静电容量大于 1,000 微法拉时, 每增加 1,000 微法拉需加 0.02。</p>	额定电压	6.3	10	16	25	35	50	63	80	100	损失角正切值 (最大值)	0.30	0.26	0.22	0.16	0.13	0.10	0.08	0.08	0.07												
额定电压	6.3	10	16	25	35	50	63	80	100																								
损失角正切值 (最大值)	0.30	0.26	0.22	0.16	0.13	0.10	0.08	0.08	0.07																								
温度特性(120 Hz)	<p>阻抗比不可大于下表所列数值</p> <table border="1"> <thead> <tr> <th colspan="2">额定电压</th> <th>6.3</th> <th>10</th> <th>16</th> <th>25</th> <th>35</th> <th>50</th> <th>63</th> <th>80</th> <th>100</th> </tr> </thead> <tbody> <tr> <td rowspan="2">阻抗比</td> <td>Z(-25°C)/Z(+20°C)</td> <td>4</td> <td>3</td> <td>2</td> <td>2</td> <td>2</td> <td>2</td> <td>2</td> <td>2</td> <td>2</td> </tr> <tr> <td>Z(-55°C)/Z(+20°C)</td> <td>8</td> <td>5</td> <td>4</td> <td>3</td> <td>3</td> <td>3</td> <td>3</td> <td>3</td> <td>3</td> </tr> </tbody> </table>	额定电压		6.3	10	16	25	35	50	63	80	100	阻抗比	Z(- 25°C)/Z(+ 20°C)	4	3	2	2	2	2	2	2	2	Z(- 55°C)/Z(+ 20°C)	8	5	4	3	3	3	3	3	3
额定电压		6.3	10	16	25	35	50	63	80	100																							
阻抗比	Z(- 25°C)/Z(+ 20°C)	4	3	2	2	2	2	2	2	2																							
	Z(- 55°C)/Z(+ 20°C)	8	5	4	3	3	3	3	3	3																							
耐久性	<table border="1"> <tbody> <tr> <td>保证寿命时间</td> <td>$\phi D \cong 6.3 \text{ mm}$, $8 \times 6.5\text{L}$, $10 \phi \times 7.7\text{L}$: 2,000 小时; $\phi D \cong 8 \text{ mm}$: 5,000 小时</td> </tr> <tr> <td>静电容量变化率</td> <td>\leq 初始值的 $\pm 30\%$</td> </tr> <tr> <td>损失角正切值</td> <td>\leq 初始规格值的 300%</td> </tr> <tr> <td>漏电流</td> <td>\leq 初始规格值</td> </tr> </tbody> </table> <p>* 于 105°C 环境中供给额定电压 2,000 / 5,000 小时后, 待制品回复至 20°C 的环境中进行量测时, 需满足上列要求。</p>	保证寿命时间	$\phi D \cong 6.3 \text{ mm}$, $8 \times 6.5\text{L}$, $10 \phi \times 7.7\text{L}$: 2,000 小时; $\phi D \cong 8 \text{ mm}$: 5,000 小时	静电容量变化率	\leq 初始值的 $\pm 30\%$	损失角正切值	\leq 初始规格值的 300%	漏电流	\leq 初始规格值																								
保证寿命时间	$\phi D \cong 6.3 \text{ mm}$, $8 \times 6.5\text{L}$, $10 \phi \times 7.7\text{L}$: 2,000 小时; $\phi D \cong 8 \text{ mm}$: 5,000 小时																																
静电容量变化率	\leq 初始值的 $\pm 30\%$																																
损失角正切值	\leq 初始规格值的 300%																																
漏电流	\leq 初始规格值																																
高温无负荷特性	<table border="1"> <tbody> <tr> <td>保证寿命时间</td> <td>1,000 小时</td> </tr> <tr> <td>静电容量变化率</td> <td>\leq 初始值的 $\pm 30\%$</td> </tr> <tr> <td>损失角正切值</td> <td>\leq 初始规格值的 300%</td> </tr> <tr> <td>漏电流</td> <td>\leq 初始规格值</td> </tr> </tbody> </table> <p>* 于 105°C 环境中不供给额定电压 1,000 小时后, 待制品回复至 20°C 的环境中进行量测时, 需满足上列要求。</p>	保证寿命时间	1,000 小时	静电容量变化率	\leq 初始值的 $\pm 30\%$	损失角正切值	\leq 初始规格值的 300%	漏电流	\leq 初始规格值																								
保证寿命时间	1,000 小时																																
静电容量变化率	\leq 初始值的 $\pm 30\%$																																
损失角正切值	\leq 初始规格值的 300%																																
漏电流	\leq 初始规格值																																
纹波电流与频率修正系数	<table border="1"> <thead> <tr> <th>频率 (Hz)</th> <th>50, 60</th> <th>120</th> <th>1k</th> <th>10k \leq</th> </tr> </thead> <tbody> <tr> <td>修正系数</td> <td>0.60</td> <td>0.70</td> <td>0.85</td> <td>1.0</td> </tr> </tbody> </table>	频率 (Hz)	50, 60	120	1k	10k \leq	修正系数	0.60	0.70	0.85	1.0																						
频率 (Hz)	50, 60	120	1k	10k \leq																													
修正系数	0.60	0.70	0.85	1.0																													

寸法图

图 1



图 2



制品各项寸法

单位: 毫米

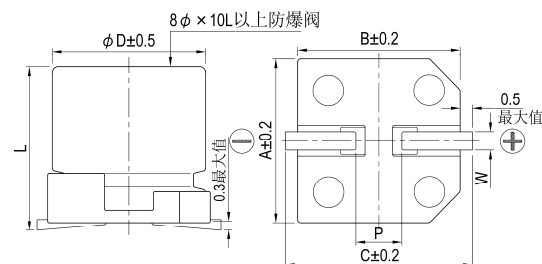
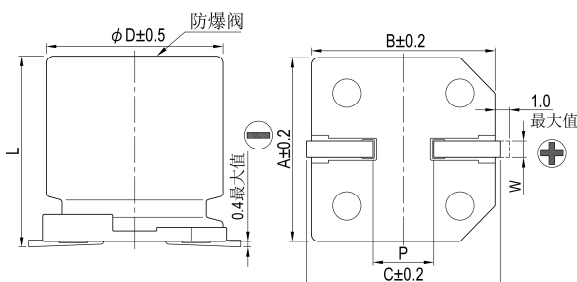
ϕD	L	A	B	C	W	$P \pm 0.2$	图号
4	5.7 ± 0.3	4.3	4.3	5.1	0.5 ~ 0.8	1.0	1
5	5.7 ± 0.3	5.3	5.3	5.9	0.5 ~ 0.8	1.5	1
6.3	5.7 ± 0.3	6.6	6.6	7.2	0.5 ~ 0.8	2.0	1
6.3	7.7 ± 0.3	6.6	6.6	7.2	0.5 ~ 0.8	2.0	1
8	6.5 ± 0.3	8.3	8.3	9.0	0.5 ~ 0.8	2.3	1
8	10 ± 0.5	8.3	8.3	9.0	0.7 ~ 1.1	3.1	1
10	7.7 ± 0.3	10.3	10.3	11.0	0.7 ~ 1.3	4.7	1
10	10 ± 0.5	10.3	10.3	11.0	0.7 ~ 1.3	4.7	1
12.5	13.5 ± 0.5	13.0	13.0	13.7	1.1 ~ 1.4	4.4	2
12.5	16 ± 0.5	13.0	13.0	13.7	1.1 ~ 1.4	4.4	2
16	16.5 ± 0.5	17.0	17.0	18.0	1.1 ~ 1.4	6.4	2
16	21.5 ± 0.5	17.0	17.0	18.0	1.1 ~ 1.4	6.4	2
18	16.5 ± 0.5	19.0	19.0	20.0	1.1 ~ 1.4	6.4	2
18	21.5 ± 0.5	19.0	19.0	20.0	1.1 ~ 1.4	6.4	2



标示

$\phi D \leq 6.3 \text{ mm}$

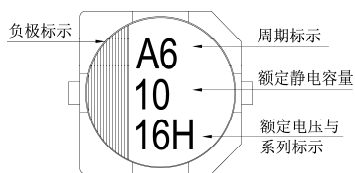

$\phi D = 8 \sim 10 \text{ mm}$

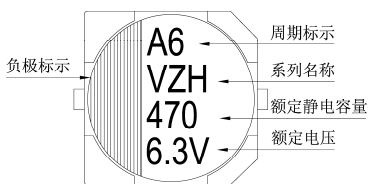

$\phi D \geq 12.5 \text{ mm}$

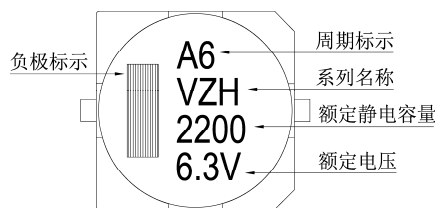

尺寸: 直径(ϕD) \times 长度(L), (毫米/mm)
容许纹波电流: 毫安/均方根值(mA/rms), 100k 赫兹(Hz), 105 $^{\circ}$ C
阻抗值: 欧姆(Ω)/最大值, 100k 赫兹(Hz), 20 $^{\circ}$ C

制品尺寸与容许纹波电流一览表

额定电压 V _{DC}	内容	6.3V (0J)			10V (1A)			16V (1C)			25V (1E)			35V (1V)			50V (1H)		
		$\phi D \times L$	阻抗值	mA	$\phi D \times L$	阻抗值	mA	$\phi D \times L$	阻抗值	mA	$\phi D \times L$	阻抗值	mA	$\phi D \times L$	阻抗值	mA	$\phi D \times L$	阻抗值	mA
1	010																4x5.7	2.9	60
2.2	2R2																4x5.7	2.9	60
3.3	3R3																4x5.7	2.9	60
4.7	4R7																4x5.7	1.35	80
10	100							4x5.7	1.35	80	4x5.7	1.35	80	5x5.7	0.80	150	6.3x5.7	0.88	165
22	220	4x5.7	1.35	80	4x5.7	1.35	80	5x5.7	0.80	150	5x5.7	0.80	150	6.3x5.7	0.44	230	6.3x5.7	0.88	165
33	330	4x5.7	1.35	80	5x5.7	0.80	150	6.3x5.7	0.44	230	6.3x5.7	0.44	230	6.3x5.7	0.44	230	6.3x7.7	0.68	185
47	470	5x5.7	0.80	150	6.3x5.7	0.44	230	6.3x5.7	0.44	230	6.3x5.7	0.44	230	6.3x5.7	0.44	230	6.3x7.7	0.68	185
68	680										6.3x5.7	0.44	230	8x6.5	0.36	280	8x10	0.34	369
100	101	6.3x5.7	0.44	230	6.3x5.7	0.44	230	6.3x5.7	0.44	230	6.3x7.7	0.36	280	8x10	0.17	450	8x10	0.34	369
150	151	6.3x5.7	0.44	230	6.3x5.7	0.44	230	6.3x7.7	0.36	280	8x6.5	0.36	280	8x10	0.17	450	10x10	0.18	553
220	221	6.3x5.7	0.44	230	6.3x7.7	0.36	280	6.3x7.7	0.36	280	8x10	0.17	450	8x10	0.17	450	12.5x13.5	0.12	650
330	331	8x6.5	0.36	280	8x10	0.17	450	8x10	0.17	450	8x10	0.17	450	10x10	0.090	670	12.5x13.5	0.12	650
470	471	8x10	0.17	450	10x7.7	0.17	450	10x7.7	0.17	450	8x10	0.17	450	12.5x13.5	0.070	820			
680	681	8x10	0.17	450	10x7.7	0.17	450	10x10	0.09	670	10x10	0.09	670	12.5x16	0.060	950	16x16.5	0.073	1,000
1,000	102	8x10	0.17	450	10x10	0.09	670	12.5x13.5	0.070	820	12.5x16	0.060	950	16x16.5	0.054	1,260	16x16.5	0.073	1,000
1,500	152	10x10	0.09	670	12.5x13.5	0.070	820	12.5x16	0.060	950	16x16.5	0.054	1,260	18x16.5	0.048	1,500	18x21.5	0.05	1,620
2,200	222	12.5x13.5	0.070	820	12.5x16	0.060	950	16x16.5	0.054	1,260	16x16.5	0.054	1,260	18x21.5	0.038	1,750			
3,300	332	12.5x16	0.060	950	16x16.5	0.054	1,260	16x16.5	0.054	1,260	18x16.5	0.048	1,500						
4,700	472	16x16.5	0.054	1,260	16x16.5	0.054	1,260	18x16.5	0.048	1,500	16x21.5	0.038	1,630						
6,800	682	18x16.5	0.048	1,500	16x21.5	0.038	1,630	16x21.5	0.038	1,630									
8,200	822	18x16.5	0.048	1,500	16x21.5	0.038	1,630	18x21.5	0.038	1,750									

贴片型

尺寸：直径(ϕD) \times 长度(L)，(毫米/mm)容许纹波电流：毫安/均方根值(mA/rms)，100k 赫兹(Hz)，105 $^{\circ}$ C阻抗值：欧姆(Ω)/最大值，100k 赫兹(Hz)，20 $^{\circ}$ C

制品尺寸与容许纹波电流一览表

额定电压 V _{DC}	内容 静电容量 (μ F/微法拉)	63V (1J)			80V (1K)			100V (2A)		
		$\phi D \times L$	阻抗值	mA	$\phi D \times L$	阻抗值	mA	$\phi D \times L$	阻抗值	mA
4.7	4R7	5 \times 5.7	1.90	70						
10	100	6.3 \times 5.7	1.20	130						
22	220	6.3 \times 7.7	0.90	150	8 \times 10	1.3	130	8 \times 10	1.3	130
33	330	8 \times 10	0.50	280	8 \times 10	1.3	130	10 \times 10	0.7	200
47	470	8 \times 10	0.50	280	10 \times 10	0.7	200	10 \times 10	0.7	200
100	101	10 \times 10	0.25	450	10 \times 10	0.7	200	12.5 \times 13.5	0.32	450
150	151	12.5 \times 13.5	0.15	700	12.5 \times 13.5	0.32	450	16 \times 16.5	0.17	650
220	221	12.5 \times 13.5	0.15	700	16 \times 16.5	0.17	650	16 \times 16.5	0.17	650
								18 \times 21.5	0.15	950
330	331	16 \times 16.5	0.082	900	16 \times 16.5	0.17	650	18 \times 16.5	0.15	850
								16 \times 21.5	0.15	900
470	471	16 \times 16.5	0.082	900	16 \times 21.5	0.15	900	18 \times 21.5	0.15	950
680	681	18 \times 16.5	0.080	1,150	18 \times 21.5	0.15	950			
		16 \times 21.5	0.080	1,150						
1,000	102	18 \times 21.5	0.06	1,250						

产品编码说明

VZH系列	470微法拉	$\pm 20\%$	6.3V	编带	$8\phi \times 10L$	无铅引线与镀膜铝壳
VZH	471	M	0J	TR	-	0810
系列名	额定静电容量	额定静电容量容许误差值	额定电压	包装型式	端子型式	制品尺寸与铝壳种类

注：如需了解更详细之介绍，请参阅目录第106页“贴片型产品编码说明”。



VZR 系列

特长 / 用途

- $5\phi \sim 10\phi$ 、 105°C 、7,000小时寿命保证
- 低阻抗之电容器
- 可应用于汽车模块及其它高温产品
- 符合RoHS指令
- 符合 AEC-Q200 标准



标示颜色：黑色

规格表

项 目	性 能																
工作温度范围	$-25^\circ\text{C} \sim +105^\circ\text{C}$																
额定静电容量容许误差值	$\pm 20\%$ (120 Hz, 20°C)																
漏电流(20°C)	$I = 0.01CV$ 或 $3(\mu\text{A}/\text{微安})$ 之中任一较大值以下(2分钟后) $I =$ 漏电流($\mu\text{A}/\text{微安}$)、 $C =$ 额定静电容量($\mu\text{F}/\text{微法拉}$)、 $V =$ 额定直流工作电压(V/伏特)																
损失角正切值(120 Hz, 20°C)	<table border="1"> <thead> <tr> <th>额定电压</th> <th>6.3</th> <th>10</th> <th>16</th> <th>25</th> <th>35</th> <th>50</th> </tr> </thead> <tbody> <tr> <td>损失角正切值(最大值)</td> <td>0.32</td> <td>0.28</td> <td>0.26</td> <td>0.16</td> <td>0.14</td> <td>0.14</td> </tr> </tbody> </table>	额定电压	6.3	10	16	25	35	50	损失角正切值(最大值)	0.32	0.28	0.26	0.16	0.14	0.14		
额定电压	6.3	10	16	25	35	50											
损失角正切值(最大值)	0.32	0.28	0.26	0.16	0.14	0.14											
温度特性(120 Hz)	阻抗比不可大于下表所列数值 <table border="1"> <thead> <tr> <th colspan="2">额定电压</th> <th>6.3</th> <th>10</th> <th>16</th> <th>25</th> <th>35</th> <th>50</th> </tr> </thead> <tbody> <tr> <td>阻抗比</td> <td>$Z(-25^\circ\text{C})/Z(+20^\circ\text{C})$</td> <td>4</td> <td>3</td> <td>2</td> <td>2</td> <td>2</td> <td>2</td> </tr> </tbody> </table>	额定电压		6.3	10	16	25	35	50	阻抗比	$Z(-25^\circ\text{C})/Z(+20^\circ\text{C})$	4	3	2	2	2	2
额定电压		6.3	10	16	25	35	50										
阻抗比	$Z(-25^\circ\text{C})/Z(+20^\circ\text{C})$	4	3	2	2	2	2										
耐久性	<table border="1"> <tbody> <tr> <td>保证寿命时间</td> <td>7,000 小时</td> </tr> <tr> <td>静电容量变化率</td> <td>\leq 初始值的 $\pm 30\%$</td> </tr> <tr> <td>损失角正切值</td> <td>\leq 初始规格值的 300%</td> </tr> <tr> <td>漏电流</td> <td>\leq 初始规格值</td> </tr> </tbody> </table> * 于 105°C 环境中供给额定电压 2,000 小时后, 待制品回复至 20°C 的环境中进行量测时, 需满足上列要求。	保证寿命时间	7,000 小时	静电容量变化率	\leq 初始值的 $\pm 30\%$	损失角正切值	\leq 初始规格值的 300%	漏电流	\leq 初始规格值								
保证寿命时间	7,000 小时																
静电容量变化率	\leq 初始值的 $\pm 30\%$																
损失角正切值	\leq 初始规格值的 300%																
漏电流	\leq 初始规格值																
高温无负荷特性	<table border="1"> <tbody> <tr> <td>保证寿命时间</td> <td>1,000 小时</td> </tr> <tr> <td>静电容量变化率</td> <td>\leq 初始值的 $\pm 30\%$</td> </tr> <tr> <td>损失角正切值</td> <td>\leq 初始规格值的 300%</td> </tr> <tr> <td>漏电流</td> <td>\leq 初始规格值</td> </tr> </tbody> </table> * 于 105°C 环境中不供给额定电压 1,000 小时后, 待制品回复至 20°C 的环境中进行量测时, 需满足上列要求。	保证寿命时间	1,000 小时	静电容量变化率	\leq 初始值的 $\pm 30\%$	损失角正切值	\leq 初始规格值的 300%	漏电流	\leq 初始规格值								
保证寿命时间	1,000 小时																
静电容量变化率	\leq 初始值的 $\pm 30\%$																
损失角正切值	\leq 初始规格值的 300%																
漏电流	\leq 初始规格值																
纹波电流与频率修正系数	<table border="1"> <tbody> <tr> <td>频率 (Hz)</td> <td>50</td> <td>120</td> <td>1k</td> <td>10k \leq</td> </tr> <tr> <td>修正系数</td> <td>0.35</td> <td>0.5</td> <td>0.83</td> <td>1.0</td> </tr> </tbody> </table>	频率 (Hz)	50	120	1k	10k \leq	修正系数	0.35	0.5	0.83	1.0						
频率 (Hz)	50	120	1k	10k \leq													
修正系数	0.35	0.5	0.83	1.0													

寸法图

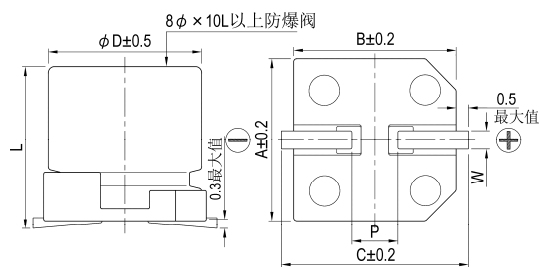

制品各项寸法

单位：毫米

ϕD	L	A	B	C	W	$P \pm 0.2$
5	7 ± 0.3	5.3	5.3	5.9	0.5 ~ 0.8	1.5
6.3	7 ± 0.3	6.6	6.6	7.2	0.5 ~ 0.8	2.0
6.3	8.7 ± 0.5	6.6	6.6	7.2	0.5 ~ 0.8	2.0
8	10 ± 0.5	8.3	8.3	9.0	0.7 ~ 1.1	3.1
10	10 ± 0.5	10.3	10.3	11.0	0.7 ~ 1.3	4.7

标示

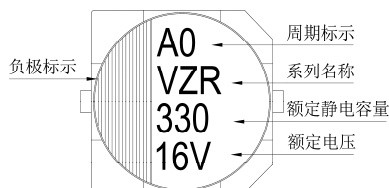
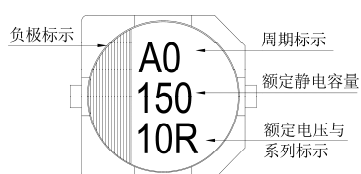
 $\phi D \leq 6.3 \text{ mm}$ $\phi D = 8 \sim 10 \text{ mm}$ 

尺寸: 直径(ϕD) \times 长度(L), (毫米/mm)容许纹波电流: 毫安/均方根值(mA/rms), 100k 赫兹(Hz), 105 $^{\circ}$ C阻抗值: 欧姆(Ω)/最大值, 100k 赫兹(Hz), 20 $^{\circ}$ C

制品尺寸与容许纹波电流一览表

额定电压 V _{dc}	内容	6.3V (0J)			10V (1A)			16V (1C)			25V (1E)			35V (1V)			50V (1H)				
		$\phi D \times L$	阻抗值	mA	$\phi D \times L$	阻抗值	mA	$\phi D \times L$	阻抗值	mA	$\phi D \times L$	阻抗值	mA	$\phi D \times L$	阻抗值	mA	$\phi D \times L$	阻抗值	mA		
10	100															5 \times 7	2.2	95			
22	220							5 \times 7	2.2	95	5 \times 7	2.2	95	5 \times 7	2.2	95					
33	330				5 \times 7	2.2	95				6.3 \times 7	1.1	140	6.3 \times 8.7	1.0	230					
47	470	5 \times 7	2.2	95				6.3 \times 7	1.1	140	6.3 \times 7	1.1	140	6.3 \times 8.7	1.0	230	8 \times 10	0.53	350		
100	101	6.3 \times 7	1.1	140				6.3 \times 7	1.1	140	6.3 \times 8.7	1.0	230				8 \times 10	0.53	350		
150	151				6.3 \times 7	1.1	140	6.3 \times 8.7	1.0	230											
220	221	6.3 \times 8.7	1.0	230				6.3 \times 8.7	1.0	230	8 \times 10	0.22	600	8 \times 10	0.22	600	10 \times 10	0.35	670		
330	331	6.3 \times 8.7	1.0	230				8 \times 10	0.22	600	8 \times 10	0.22	600	10 \times 10	0.16	850					
470	471	8 \times 10	0.22	600				8 \times 10	0.22	600	10 \times 10	0.16	850								

产品编码说明

VZR系列	470微法拉	$\pm 20\%$	6.3V	编带		8 $\phi \times 10L$	无铅引线与镀膜铝壳
VZR	471	M	0J	TR	-	0810	
系列名	额定静电容量	额定静电容量容许误差值	额定电压	包装型式	端子型式	制品尺寸	制品引线及铝壳种类

注: 如需了解更详细介绍, 请参阅目录第106页“贴片型产品编码说明”。



VZL 系列

特长 / 用途

- $4\phi \sim 10\phi$ 、 105°C 、2,000小时寿命保证
- 小额定静电容量且具有极低阻抗之电容器
- 适用表面黏着之高密度PCB设计
- 符合RoHS指令
- 符合 AEC-Q200 标准



标示颜色：黑色

规格表

项 目	性 能																							
工作温度范围	$-55^\circ\text{C} \sim +105^\circ\text{C}$																							
额定静电容量容许误差值	$\pm 20\%$ (120 Hz, 20°C)																							
漏电流(20°C)	$I = 0.01CV$ 或 $3(\mu\text{A}/\text{微安})$ 之中任一较大值以下(2 分钟后) $I =$ 漏电流($\mu\text{A}/\text{微安}$)、 $C =$ 额定静电容量($\mu\text{F}/\text{微法拉}$)、 $V =$ 额定直流工作电压(V/伏特)																							
损失角正切值(120 Hz, 20°C)	<table border="1"> <thead> <tr> <th>额定电压</th> <th>6.3</th> <th>10</th> <th>16</th> <th>25</th> <th>35</th> <th>50</th> </tr> </thead> <tbody> <tr> <td>损失角正切值 (最大值)</td> <td>0.26</td> <td>0.19</td> <td>0.16</td> <td>0.14</td> <td>0.12</td> <td>0.10</td> </tr> </tbody> </table>	额定电压	6.3	10	16	25	35	50	损失角正切值 (最大值)	0.26	0.19	0.16	0.14	0.12	0.10									
额定电压	6.3	10	16	25	35	50																		
损失角正切值 (最大值)	0.26	0.19	0.16	0.14	0.12	0.10																		
温度特性(120 Hz)	阻抗比不可大于下表所列数值 <table border="1"> <thead> <tr> <th colspan="2">额定电压</th> <th>6.3</th> <th>10</th> <th>16</th> <th>25</th> <th>35</th> <th>50</th> </tr> </thead> <tbody> <tr> <td rowspan="2">阻抗比</td> <td>$Z(-25^\circ\text{C})/Z(+20^\circ\text{C})$</td> <td>4</td> <td>3</td> <td>2</td> <td>2</td> <td>2</td> <td>2</td> </tr> <tr> <td>$Z(-55^\circ\text{C})/Z(+20^\circ\text{C})$</td> <td>8</td> <td>5</td> <td>4</td> <td>3</td> <td>3</td> <td>3</td> </tr> </tbody> </table>	额定电压		6.3	10	16	25	35	50	阻抗比	$Z(-25^\circ\text{C})/Z(+20^\circ\text{C})$	4	3	2	2	2	2	$Z(-55^\circ\text{C})/Z(+20^\circ\text{C})$	8	5	4	3	3	3
额定电压		6.3	10	16	25	35	50																	
阻抗比	$Z(-25^\circ\text{C})/Z(+20^\circ\text{C})$	4	3	2	2	2	2																	
	$Z(-55^\circ\text{C})/Z(+20^\circ\text{C})$	8	5	4	3	3	3																	
耐久性	<table border="1"> <tbody> <tr> <td>保证寿命时间</td> <td>2,000 小时</td> </tr> <tr> <td>静电容量变化率</td> <td>\leq 初始值的 $\pm 30\%$</td> </tr> <tr> <td>损失角正切值</td> <td>\leq 初始规格值的 300%</td> </tr> <tr> <td>漏电流</td> <td>\leq 初始规格值</td> </tr> </tbody> </table> * 于 105°C 环境中供给额定电压 2,000 小时后, 待制品回复至 20°C 的环境中进行量测时, 需满足上列要求。	保证寿命时间	2,000 小时	静电容量变化率	\leq 初始值的 $\pm 30\%$	损失角正切值	\leq 初始规格值的 300%	漏电流	\leq 初始规格值															
保证寿命时间	2,000 小时																							
静电容量变化率	\leq 初始值的 $\pm 30\%$																							
损失角正切值	\leq 初始规格值的 300%																							
漏电流	\leq 初始规格值																							
高温无负荷特性	保证寿命时间: 1,000 小时; 其它测试项目同耐久性。																							
纹波电流与频率修正系数	<table border="1"> <thead> <tr> <th>频率 (Hz)</th> <th>50, 60</th> <th>120</th> <th>1k</th> <th>10k \leq</th> </tr> </thead> <tbody> <tr> <td>修正系数</td> <td>0.60</td> <td>0.70</td> <td>0.85</td> <td>1.0</td> </tr> </tbody> </table>	频率 (Hz)	50, 60	120	1k	10k \leq	修正系数	0.60	0.70	0.85	1.0													
频率 (Hz)	50, 60	120	1k	10k \leq																				
修正系数	0.60	0.70	0.85	1.0																				

寸法图

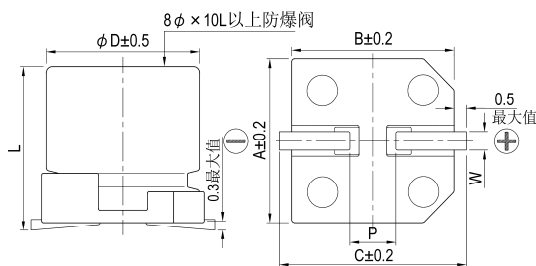

制品各项寸法

单位：毫米

ϕD	L	A	B	C	W	$P \pm 0.2$
4	5.8 ± 0.3	4.3	4.3	5.1	0.5 ~ 0.8	1.0
5	5.8 ± 0.3	5.3	5.3	5.9	0.5 ~ 0.8	1.5
6.3	5.8 ± 0.3	6.6	6.6	7.2	0.5 ~ 0.8	2.0
6.3	7.7 ± 0.3	6.6	6.6	7.2	0.5 ~ 0.8	2.0
8	6.5 ± 0.3	8.3	8.3	9.0	0.5 ~ 0.8	2.3
8	10 ± 0.5	8.3	8.3	9.0	0.7 ~ 1.1	3.1
10	10 ± 0.5	10.3	10.3	11.0	0.7 ~ 1.3	4.7

标示

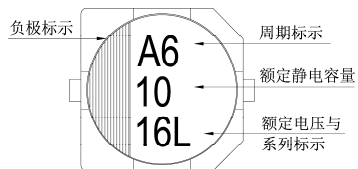
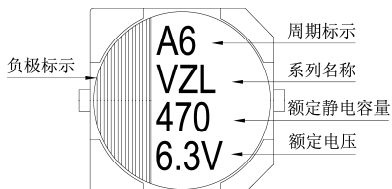
 $\phi D \leq 6.3 \text{ mm}$  $\phi D = 8 \sim 10 \text{ mm}$ 

尺寸: 直径(ϕD) \times 长度(L), (毫米/mm)容许纹波电流: 毫安/均方根值(mA/rms), 100k 赫兹(Hz), 105 $^{\circ}$ C阻抗值: 欧姆(Ω)/最大值, 100k 赫兹(Hz), 20 $^{\circ}$ C

制品尺寸与容许纹波电流一览表

额定电压 V _{dc}		6.3V (0J)			10V (1A)			16V (1C)			25V (1E)			35V (1V)			50V (1H)		
静电容量 (μ F/微法拉)	内容	$\phi D \times L$	阻抗值	mA	$\phi D \times L$	阻抗值	mA	$\phi D \times L$	阻抗值	mA	$\phi D \times L$	阻抗值	mA	$\phi D \times L$	阻抗值	mA	$\phi D \times L$	阻抗值	mA
4.7	4R7													4 \times 5.8	1.35	90			
10	100							4 \times 5.8	1.35	90	4 \times 5.8	1.35	90	5 \times 5.8	0.70	160			
22	220	4 \times 5.8	1.35	90	4 \times 5.8	1.35	90	5 \times 5.8	0.70	160	5 \times 5.8	0.70	160	6.3 \times 5.8	0.36	240			
33	330	4 \times 5.8	1.35	90	5 \times 5.8	0.70	160	6.3 \times 5.8	0.36	240	6.3 \times 5.8	0.36	240	6.3 \times 5.8	0.36	240			
47	470	5 \times 5.8	0.70	160	6.3 \times 5.8	0.36	240	6.3 \times 5.8	0.36	240	6.3 \times 5.8	0.36	240	6.3 \times 5.8	0.36	240			
68	680	6.3 \times 5.8	0.36	240	6.3 \times 5.8	0.36	240	6.3 \times 5.8	0.36	240	6.3 \times 5.8	0.36	240	6.3 \times 7.7 8 \times 6.5	0.32 0.26	290 300			
100	101	6.3 \times 5.8	0.36	240	6.3 \times 5.8	0.36	240	6.3 \times 5.8	0.36	240	6.3 \times 7.7 8 \times 6.5	0.32 0.26	290 300	6.3 \times 7.7 8 \times 10	0.32 0.16	290 600	8 \times 10	0.34	350
150	151	6.3 \times 5.8	0.36	240	6.3 \times 5.8	0.36	240	6.3 \times 7.7	0.32	290	8 \times 10	0.16	600	8 \times 10	0.16	600			
220	221	6.3 \times 5.8	0.36	240	6.3 \times 7.7 8 \times 6.5	0.32 0.26	290 300	6.3 \times 7.7 8 \times 6.5	0.32 0.26	290 300	8 \times 10	0.16	600	10 \times 10	0.08	850	10 \times 10	0.18	670
330	331	6.3 \times 7.7 8 \times 6.5 8 \times 10	0.32 0.26 0.16	290 300 600	8 \times 10	0.16	600	8 \times 10	0.16	600	8 \times 10	0.16	600	10 \times 10	0.08	850			
470	471	8 \times 10	0.16	600	8 \times 10	0.16	600	8 \times 10 10 \times 10	0.16 0.08	600 850	10 \times 10	0.08	850						
680	681	8 \times 10	0.16	600	10 \times 10	0.08	850	10 \times 10	0.08	850									
1,000	102	8 \times 10	0.16	600	10 \times 10	0.08	850												
1,500	152	10 \times 10	0.08	850															

产品编码说明

VZL系列 470微法拉 $\pm 20\%$ 6.3V 编带 8 $\phi \times 10L$ 无铅引线与镀膜铝壳

VZL **471** **M** **0J** **TR** - **0810**

系列名 额定静电容量 额定静电容量容许误差值 额定电压 包装型式 端子型式 制品尺寸 制品引线种类

注: 如需了解更详细介绍, 请参阅目录第106页“贴片型产品编码说明”。



VZS 系列

特长 / 用途

- $5\phi \sim 10\phi$ 、 105°C 、2,000小时寿命保证
- 阻抗值低于VZH系列30 ~ 50%
- 大额定静电容量且具有极低阻抗之电容器
- 适用表面黏着之高密度PCB设计
- 符合RoHS指令
- 符合AEC-Q200标准



标示颜色: 黑色

规格表

项 目	性 能																							
工作温度范围	$-55^\circ\text{C} \sim +105^\circ\text{C}$																							
额定静电容量容许误差值	$\pm 20\%$ (120 Hz, 20°C)																							
漏电流(20°C)	$I = 0.01CV$ 或 $3(\mu\text{A}/\text{微安})$ 之中任一个较大值以下(2分钟后) $I =$ 漏电流($\mu\text{A}/\text{微安}$)、 $C =$ 额定静电容量($\mu\text{F}/\text{微法拉}$)、 $V =$ 额定直流工作电压(V/伏特)																							
损失角正切值(120 Hz, 20°C)	<table border="1"> <thead> <tr> <th>额定电压</th> <th>6.3</th> <th>10</th> <th>16</th> <th>25</th> <th>35</th> <th>50</th> </tr> </thead> <tbody> <tr> <td>损失角正切值(最大值)</td> <td>0.30</td> <td>0.26</td> <td>0.22</td> <td>0.16</td> <td>0.13</td> <td>0.1</td> </tr> </tbody> </table> <p>当额定静电容量大于 1,000 微法拉时, 每增加 1,000 微法拉需加 0.02。</p>	额定电压	6.3	10	16	25	35	50	损失角正切值(最大值)	0.30	0.26	0.22	0.16	0.13	0.1									
额定电压	6.3	10	16	25	35	50																		
损失角正切值(最大值)	0.30	0.26	0.22	0.16	0.13	0.1																		
温度特性(120 Hz)	<p>阻抗比不可大于下表所列数值</p> <table border="1"> <thead> <tr> <th colspan="2">额定电压</th> <th>6.3</th> <th>10</th> <th>16</th> <th>25</th> <th>35</th> <th>50</th> </tr> </thead> <tbody> <tr> <td rowspan="2">阻抗比</td> <td>Z(-25$^\circ\text{C}$)/Z(+20$^\circ\text{C}$)</td> <td>4</td> <td>3</td> <td>2</td> <td>2</td> <td>2</td> <td>2</td> </tr> <tr> <td>Z(-55$^\circ\text{C}$)/Z(+20$^\circ\text{C}$)</td> <td>8</td> <td>5</td> <td>4</td> <td>3</td> <td>3</td> <td>3</td> </tr> </tbody> </table>	额定电压		6.3	10	16	25	35	50	阻抗比	Z(-25 $^\circ\text{C}$)/Z(+20 $^\circ\text{C}$)	4	3	2	2	2	2	Z(-55 $^\circ\text{C}$)/Z(+20 $^\circ\text{C}$)	8	5	4	3	3	3
额定电压		6.3	10	16	25	35	50																	
阻抗比	Z(-25 $^\circ\text{C}$)/Z(+20 $^\circ\text{C}$)	4	3	2	2	2	2																	
	Z(-55 $^\circ\text{C}$)/Z(+20 $^\circ\text{C}$)	8	5	4	3	3	3																	
耐久性	<table border="1"> <tbody> <tr> <td>保证寿命时间</td> <td>2,000 小时</td> </tr> <tr> <td>静电容量变化率</td> <td>\cong 初始值的 $\pm 30\%$</td> </tr> <tr> <td>损失角正切值</td> <td>\cong 初始规格值的 300%</td> </tr> <tr> <td>漏电流</td> <td>\cong 初始规格值</td> </tr> </tbody> </table> <p>* 于 105°C 环境中供给额定电压 2,000 小时后, 待制品回复至 20°C 的环境中进行量测时, 需满足上列要求。</p>	保证寿命时间	2,000 小时	静电容量变化率	\cong 初始值的 $\pm 30\%$	损失角正切值	\cong 初始规格值的 300%	漏电流	\cong 初始规格值															
保证寿命时间	2,000 小时																							
静电容量变化率	\cong 初始值的 $\pm 30\%$																							
损失角正切值	\cong 初始规格值的 300%																							
漏电流	\cong 初始规格值																							
高温无负荷特性	保证寿命时间: 1,000 小时; 其它测试项目同耐久性。																							
纹波电流与频率修正系数	<table border="1"> <tbody> <tr> <td>频率 (Hz)</td> <td>50, 60</td> <td>120</td> <td>1k</td> <td>10k \cong</td> </tr> <tr> <td>修正系数</td> <td>0.60</td> <td>0.70</td> <td>0.85</td> <td>1.0</td> </tr> </tbody> </table>	频率 (Hz)	50, 60	120	1k	10k \cong	修正系数	0.60	0.70	0.85	1.0													
频率 (Hz)	50, 60	120	1k	10k \cong																				
修正系数	0.60	0.70	0.85	1.0																				

寸法图

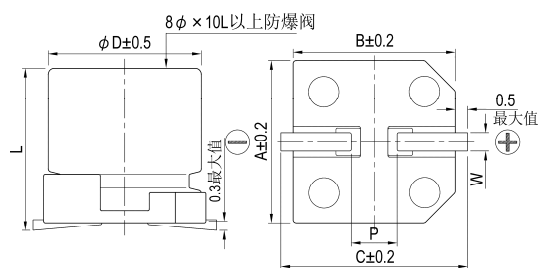

制品各项寸法

单位: 毫米

ϕD	L	A	B	C	W	$P \pm 0.2$
5	5.8 ± 0.3	5.3	5.3	5.9	0.5 ~ 0.8	1.5
6.3	5.8 ± 0.3	6.6	6.6	7.2	0.5 ~ 0.8	2.0
6.3	7.7 ± 0.3	6.6	6.6	7.2	0.5 ~ 0.8	2.0
8	6.5 ± 0.3	8.3	8.3	9.0	0.5 ~ 0.8	2.3
8	10 ± 0.5	8.3	8.3	9.0	0.7 ~ 1.1	3.1
10	10 ± 0.5	10.3	10.3	11	0.7 ~ 1.3	4.7
10	12.5 ± 0.5	10.3	10.3	11	0.7 ~ 1.3	4.7

标示

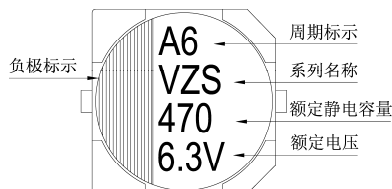
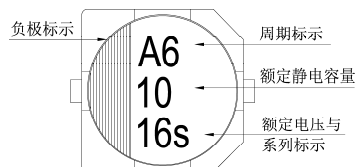
 $\phi D \leq 6.3 \text{ mm}$ $\phi D = 8 \sim 10 \text{ mm}$ 

尺寸: 直径(ϕD) \times 长度(L), (毫米/mm)容许纹波电流: 毫安/均方根值(mA/rms), 100k 赫兹(Hz), 105 $^{\circ}$ C阻抗值: 欧姆(Ω)/最大值, 100k 赫兹(Hz), 20 $^{\circ}$ C

制品尺寸与容许纹波电流一览表

额定电压 V_{DC}	内容	6.3V (0J)			10V (1A)			16V (1C)			25V (1E)			35V (1V)			50V (1H)		
		$\phi D \times L$	阻抗值	mA	$\phi D \times L$	阻抗值	mA	$\phi D \times L$	阻抗值	mA	$\phi D \times L$	阻抗值	mA	$\phi D \times L$	阻抗值	mA	$\phi D \times L$	阻抗值	mA
22	220							5 \times 5.8	0.36	240	5 \times 5.8	0.36	240	5 \times 5.8	0.36	240			
33	330				5 \times 5.8	0.36	240				5 \times 5.8 6.3 \times 5.8	0.36 0.26	240 300	6.3 \times 5.8	0.26	300			
47	470	5 \times 5.8	0.36	240				5 \times 5.8 6.3 \times 5.8	0.36 0.26	240 300	6.3 \times 5.8	0.26	300	6.3 \times 5.8	0.26	300			
68	680							6.3 \times 5.8	0.26	300	6.3 \times 5.8	0.26	300	6.3 \times 7.7	0.16	600			
100	101	5 \times 5.8 6.3 \times 5.8	0.36 0.26	240 300	5 \times 5.8	0.36	240	6.3 \times 5.8 6.3 \times 7.7	0.26 0.16	300 600	6.3 \times 5.8 6.3 \times 7.7 8 \times 6.5	0.26 0.16 0.18	300 600 500	8 \times 10	0.08	850	8 \times 10	0.18	670
150	151				6.3 \times 5.8	0.26	300	6.3 \times 7.7	0.16	600	8 \times 10	0.08	850	8 \times 10	0.08	850			
220	221	6.3 \times 5.8	0.26	300	6.3 \times 7.7 8 \times 6.5	0.16 0.18	600 500	6.3 \times 7.7 8 \times 6.5 8 \times 10	0.16 0.18 0.08	600 500 850	8 \times 10	0.08	850				10 \times 10	0.12	900
330	331	6.3 \times 7.7 8 \times 6.5	0.16 0.18	600 500	8 \times 10	0.08	850	8 \times 10	0.08	850				10 \times 10	0.06	1,190			
470	471	8 \times 10	0.08	850	8 \times 10	0.08	850	8 \times 10	0.08	850	10 \times 10	0.06	1,190	10 \times 12.5	0.06	1,190			
680	681	8 \times 10	0.08	850	8 \times 10	0.08	850	10 \times 10	0.06	1,190	10 \times 12.5	0.06	1,190						
1,000	102				10 \times 10	0.06	1,190	10 \times 10	0.06	1,190									
1,500	152	10 \times 10	0.06	1,190	10 \times 12.5	0.06	1,190												
2,200	222	10 \times 12.5	0.06	1,190															

产品编码说明

VZS系列 470微法拉 $\pm 20\%$ 6.3V 编带 $8\phi \times 10L$ 无铅引线与镀膜铝壳

VZS **471** **M** **0J** **TR** - **0810**

系列名 额定静电容量 额定静电容量容许误差值 额定电压 包装型式 端子型式 制品尺寸 制品引线种类

注: 如需了解更详细之介绍, 请参阅目录第106页“贴片型产品编码说明”。



VZT/VZU 系列

特长 / 用途

- $4\phi \sim 10\phi$ 、 105°C 、2,000 ~ 5,000小时寿命保证
- 静电容量值高于VZS系列
- 适用表面黏着之高密度PCB设计
- 符合RoHS指令
- 符合 AEC-Q200 标准



标示颜色：黑色

规格表

项 目	性 能																							
工作温度范围	$-55^\circ\text{C} \sim +105^\circ\text{C}$																							
额定静电容量容许误差值	$\pm 20\%$ (120 Hz, 20°C)																							
漏电流(20°C)	$I = 0.01CV$ 或 $3(\mu\text{A}/\text{微安})$ 之中任一个较大值以下(2分钟后) $I =$ 漏电流($\mu\text{A}/\text{微安}$)、 $C =$ 额定静电容量($\mu\text{F}/\text{微法拉}$)、 $V =$ 额定直流工作电压(V/伏特)																							
损失角正切值(120 Hz, 20°C)	<table border="1"> <thead> <tr> <th>额定电压</th> <th>6.3</th> <th>10</th> <th>16</th> <th>25</th> <th>35</th> <th>50</th> </tr> </thead> <tbody> <tr> <td>损失角正切值(最大值)</td> <td>0.26</td> <td>0.19</td> <td>0.16</td> <td>0.14</td> <td>0.12</td> <td>0.10</td> </tr> </tbody> </table> <p>当额定静电容量大于 1,000 微法拉时, 每增加 1,000 微法拉需加 0.02。</p>	额定电压	6.3	10	16	25	35	50	损失角正切值(最大值)	0.26	0.19	0.16	0.14	0.12	0.10									
额定电压	6.3	10	16	25	35	50																		
损失角正切值(最大值)	0.26	0.19	0.16	0.14	0.12	0.10																		
温度特性(120 Hz)	<p>阻抗比不可大于下表所列数值</p> <table border="1"> <thead> <tr> <th colspan="2">额定电压</th> <th>6.3</th> <th>10</th> <th>16</th> <th>25</th> <th>35</th> <th>50</th> </tr> </thead> <tbody> <tr> <td rowspan="2">阻抗比</td> <td>Z(-25°C)/Z(+20°C)</td> <td>4</td> <td>3</td> <td>2</td> <td>2</td> <td>2</td> <td>2</td> </tr> <tr> <td>Z(-55°C)/Z(+20°C)</td> <td>8</td> <td>5</td> <td>4</td> <td>3</td> <td>3</td> <td>3</td> </tr> </tbody> </table>	额定电压		6.3	10	16	25	35	50	阻抗比	Z(- 25°C)/Z(+ 20°C)	4	3	2	2	2	2	Z(- 55°C)/Z(+ 20°C)	8	5	4	3	3	3
额定电压		6.3	10	16	25	35	50																	
阻抗比	Z(- 25°C)/Z(+ 20°C)	4	3	2	2	2	2																	
	Z(- 55°C)/Z(+ 20°C)	8	5	4	3	3	3																	
VZT 系列耐久性	<table border="1"> <tbody> <tr> <td>保证寿命时间</td> <td>2,000 小时</td> </tr> <tr> <td>静电容量变化率</td> <td>\leq 初始值的$\pm 30\%$</td> </tr> <tr> <td>损失角正切值</td> <td>\leq 初始规格值的 200%</td> </tr> <tr> <td>漏电流</td> <td>\leq 初始规格值</td> </tr> </tbody> </table> <p>* 于 105°C 环境中供给额定电压 2,000 小时后, 待制品回复至 20°C 的环境中进行量测时, 需满足上列要求。</p>	保证寿命时间	2,000 小时	静电容量变化率	\leq 初始值的 $\pm 30\%$	损失角正切值	\leq 初始规格值的 200%	漏电流	\leq 初始规格值															
保证寿命时间	2,000 小时																							
静电容量变化率	\leq 初始值的 $\pm 30\%$																							
损失角正切值	\leq 初始规格值的 200%																							
漏电流	\leq 初始规格值																							
VZU 系列耐久性	<table border="1"> <tbody> <tr> <td>保证寿命时间</td> <td>$8 \sim 10\phi$, 额定电压 = 6.3V: 3,000 小时 $8 \sim 10\phi$, 额定电压 $\geq 10\text{V}$: 5,000 小时</td> </tr> <tr> <td>静电容量变化率</td> <td>\leq 初始值的$\pm 35\%$</td> </tr> <tr> <td>损失角正切值</td> <td>\leq 初始规格值的 300%</td> </tr> <tr> <td>漏电流</td> <td>\leq 初始规格值</td> </tr> </tbody> </table> <p>* 于 105°C 环境中供给额定电压 3,000 ~ 5,000 小时后, 待制品回复至 20°C 的环境中进行量测时, 需满足上列要求。</p>	保证寿命时间	$8 \sim 10\phi$, 额定电压 = 6.3V: 3,000 小时 $8 \sim 10\phi$, 额定电压 $\geq 10\text{V}$: 5,000 小时	静电容量变化率	\leq 初始值的 $\pm 35\%$	损失角正切值	\leq 初始规格值的 300%	漏电流	\leq 初始规格值															
保证寿命时间	$8 \sim 10\phi$, 额定电压 = 6.3V: 3,000 小时 $8 \sim 10\phi$, 额定电压 $\geq 10\text{V}$: 5,000 小时																							
静电容量变化率	\leq 初始值的 $\pm 35\%$																							
损失角正切值	\leq 初始规格值的 300%																							
漏电流	\leq 初始规格值																							
高温无负荷特性	保证寿命时间: 1,000 小时; 其它测试项目同耐久性。																							
纹波电流与频率修正系数	<table border="1"> <thead> <tr> <th>频率 (Hz)</th> <th>50, 60</th> <th>120</th> <th>1k</th> <th>10k \leq</th> </tr> </thead> <tbody> <tr> <td>≤ 470</td> <td>0.50</td> <td>0.65</td> <td>0.85</td> <td>1.0</td> </tr> <tr> <td>560 ~ 2,200</td> <td>0.55</td> <td>0.70</td> <td>0.90</td> <td>1.0</td> </tr> </tbody> </table>	频率 (Hz)	50, 60	120	1k	10k \leq	≤ 470	0.50	0.65	0.85	1.0	560 ~ 2,200	0.55	0.70	0.90	1.0								
频率 (Hz)	50, 60	120	1k	10k \leq																				
≤ 470	0.50	0.65	0.85	1.0																				
560 ~ 2,200	0.55	0.70	0.90	1.0																				

寸法图

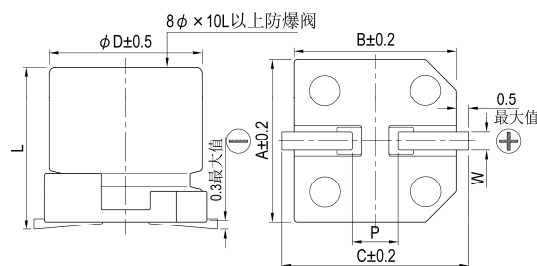

制品各项寸法 单位：毫米

ϕD	L	A	B	C	W	P ± 0.2
4	5.8 ± 0.3	4.3	4.3	5.1	$0.5 \sim 0.8$	1.0
5	5.8 ± 0.3	5.3	5.3	5.9	$0.5 \sim 0.8$	1.5
6.3	5.8 ± 0.3	6.6	6.6	7.2	$0.5 \sim 0.8$	2.0
6.3	7.7 ± 0.3	6.6	6.6	7.2	$0.5 \sim 0.8$	2.0
8	10 ± 0.5	8.3	8.3	9.0	$0.7 \sim 1.1$	3.1
10	10 ± 0.5	10.3	10.3	11	$0.7 \sim 1.3$	4.7

标示

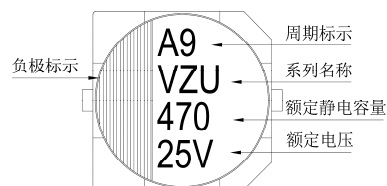
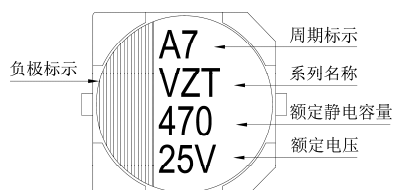
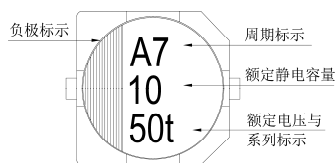
 $\phi D \leq 6.3 \text{ mm}$ $\phi D = 8 \sim 10 \text{ mm}$ 

尺寸: 直径(ϕD) \times 长度(L), (毫米/mm)容许纹波电流: 毫安/均方根值(mA/rms), 100k 赫兹(Hz), 105 $^{\circ}$ C阻抗值: 欧姆(Ω)/最大值, 100k 赫兹(Hz), 20 $^{\circ}$ C

制品尺寸与容许纹波电流一览表

额定电压 V_{oc}	内容 静电容量 (μF /微法拉)	6.3V (0J)			10V (1A)			16V (1C)			25V (1E)			35V (1V)			50V (1H)		
		$\phi D \times L$	阻抗值	mA	$\phi D \times L$	阻抗值	mA	$\phi D \times L$	阻抗值	mA	$\phi D \times L$	阻抗值	mA	$\phi D \times L$	阻抗值	mA	$\phi D \times L$	阻抗值	mA
10	100																4 \times 5.8	2.30	85
22	220												4 \times 5.8	0.85	160	4 \times 5.8	0.85	165	
33	330												4 \times 5.8	0.85	160	5 \times 5.8	0.88	165	
47	470												4 \times 5.8	0.85	160	5 \times 5.8	0.36	240	
68	680				4 \times 5.8	0.85	160	5 \times 5.8	0.36	240	5 \times 5.8	0.36	240	6.3 \times 5.8	0.26	300			
100	101	4 \times 5.8	0.85	160				5 \times 5.8	0.36	240	6.3 \times 5.8	0.26	300	6.3 \times 5.8	0.26	300	6.3 \times 7.7	0.34	350
150	151				5 \times 5.8	0.36	240	6.3 \times 5.8	0.26	300	6.3 \times 7.7	0.16	600	6.3 \times 7.7	0.16	600			
220	221	5 \times 5.8	0.36	240	6.3 \times 5.8	0.26	300	6.3 \times 5.8	0.26	300	6.3 \times 7.7	0.16	600				8 \times 10*	0.18	670
330	331	6.3 \times 5.8	0.26	300	6.3 \times 7.7	0.16	600	6.3 \times 7.7	0.16	600				8 \times 10*	0.08	850	10 \times 10*	0.12	900
470	471	6.3 \times 7.7	0.16	600	6.3 \times 7.7	0.16	600						8 \times 10*	0.08	850				
560	561															10 \times 10*	0.06	1,190	
680	681	6.3 \times 7.7	0.16	600				8 \times 10*	0.08	850									
820	821												10 \times 10*	0.06	1,190				
1,000	102				8 \times 10*	0.08	850	10 \times 10*	0.06	1,190									
1,500	152	8 \times 10*	0.08	850	10 \times 10*	0.06	1,190												
2,200	222	10 \times 10*	0.06	1,190															

注: 制品尺寸带有 '*' 记号者, 表示该制品寿命亦满足 VZU 系列。

产品编码说明

VZT 系列 1500 微法拉 $\pm 20\%$ 6.3V 编带 $8\phi \times 10L$ 无铅引线与镀膜铝壳

VZT **152** **M** **0J** **TR** - **0810**

系列名 额定静电容量 额定静电容量容许误差值 额定电压 包装型式 端子型式 制品尺寸 制品引线及铝壳种类

注: 1. 如需求制品寿命时间为5,000小时, 则系列名称为VZU。

2. 如需了解更详细之介绍, 请参阅目录第106页“贴片型产品编码说明”。



VUA系列

特长 / 用途

- 6.3 ϕ ~ 18 ϕ 、125 $^{\circ}$ C、1,000 ~ 2,000小时寿命保证
- 可应用于汽车模块及其它高温产品
- 符合RoHS指令
- 符合AEC-Q200标准



标示颜色：黑色

规格表

项 目	性 能																						
工作温度范围	-40 $^{\circ}$ C ~ +125 $^{\circ}$ C																						
额定静电容量容许误差值	$\pm 20\%$ (120 Hz, 20 $^{\circ}$ C)																						
漏电流(20 $^{\circ}$ C)	I = 0.03CV 或 4(μ A/微安)之中任一个较大值以下(1分钟后) I = 漏电流(μ A/微安)、C = 额定静电容量(μ F/微法拉)、V = 额定直流工作电压(V/伏特)																						
损失角正切值(120 Hz, 20 $^{\circ}$ C)	<table border="1"> <tr> <td>额定电压</td> <td>10</td> <td>16</td> <td>25</td> <td>35</td> <td>50</td> <td>63</td> </tr> <tr> <td>损失角正切值(最大值)</td> <td>0.32</td> <td>0.24</td> <td>0.21</td> <td>0.18</td> <td>0.15</td> <td>0.15</td> </tr> </table> <p>当额定静电容量大于 1,000 微法拉时, 每增加 1,000 微法拉需加 0.02。</p>	额定电压	10	16	25	35	50	63	损失角正切值(最大值)	0.32	0.24	0.21	0.18	0.15	0.15								
额定电压	10	16	25	35	50	63																	
损失角正切值(最大值)	0.32	0.24	0.21	0.18	0.15	0.15																	
温度特性(120 Hz)	<p>阻抗比不可大于下表所列数值</p> <table border="1"> <tr> <td>额定电压</td> <td>10</td> <td>16</td> <td>25</td> <td>35</td> <td>50</td> <td>63</td> </tr> <tr> <td rowspan="2">阻抗比</td> <td>Z(-25$^{\circ}$C)/Z(+20$^{\circ}$C)</td> <td>6</td> <td>5</td> <td>4</td> <td>3</td> <td>3</td> <td>3</td> </tr> <tr> <td>Z(-40$^{\circ}$C)/Z(+20$^{\circ}$C)</td> <td>12</td> <td>8</td> <td>6</td> <td>4</td> <td>4</td> <td>4</td> </tr> </table>	额定电压	10	16	25	35	50	63	阻抗比	Z(-25 $^{\circ}$ C)/Z(+20 $^{\circ}$ C)	6	5	4	3	3	3	Z(-40 $^{\circ}$ C)/Z(+20 $^{\circ}$ C)	12	8	6	4	4	4
额定电压	10	16	25	35	50	63																	
阻抗比	Z(-25 $^{\circ}$ C)/Z(+20 $^{\circ}$ C)	6	5	4	3	3	3																
	Z(-40 $^{\circ}$ C)/Z(+20 $^{\circ}$ C)	12	8	6	4	4	4																
耐久性	<table border="1"> <tr> <td>保证寿命时间</td> <td>$\phi D \leq 8 \times 6.5$ mm: 1,000 小时 $\phi D \geq 8 \times 10$ mm: 2,000 小时</td> </tr> <tr> <td>静电容量变化率</td> <td>\leq 初始值的$\pm 30\%$</td> </tr> <tr> <td>损失角正切值</td> <td>\leq 初始规格值的 300%</td> </tr> <tr> <td>漏电流</td> <td>\leq 初始规格值</td> </tr> </table> <p>* 于 125$^{\circ}$C 环境中供给额定电压 1,000 ~ 2,000 小时后, 待制品回复至 20$^{\circ}$C 的环境中进行量测时, 需满足上列要求。</p>	保证寿命时间	$\phi D \leq 8 \times 6.5$ mm: 1,000 小时 $\phi D \geq 8 \times 10$ mm: 2,000 小时	静电容量变化率	\leq 初始值的 $\pm 30\%$	损失角正切值	\leq 初始规格值的 300%	漏电流	\leq 初始规格值														
保证寿命时间	$\phi D \leq 8 \times 6.5$ mm: 1,000 小时 $\phi D \geq 8 \times 10$ mm: 2,000 小时																						
静电容量变化率	\leq 初始值的 $\pm 30\%$																						
损失角正切值	\leq 初始规格值的 300%																						
漏电流	\leq 初始规格值																						
高温无负荷特性	<table border="1"> <tr> <td>保证寿命时间</td> <td>1,000 小时</td> </tr> <tr> <td>静电容量变化率</td> <td>\leq 初始值的$\pm 30\%$</td> </tr> <tr> <td>损失角正切值</td> <td>\leq 初始规格值的 300%</td> </tr> <tr> <td>漏电流</td> <td>\leq 初始规格值</td> </tr> </table> <p>* 于 125$^{\circ}$C 环境中不供给额定电压 1,000 小时后, 待制品回复至 20$^{\circ}$C 的环境中进行量测时, 需满足上列要求。</p>	保证寿命时间	1,000 小时	静电容量变化率	\leq 初始值的 $\pm 30\%$	损失角正切值	\leq 初始规格值的 300%	漏电流	\leq 初始规格值														
保证寿命时间	1,000 小时																						
静电容量变化率	\leq 初始值的 $\pm 30\%$																						
损失角正切值	\leq 初始规格值的 300%																						
漏电流	\leq 初始规格值																						
纹波电流与频率修正系数	<table border="1"> <tr> <td rowspan="2">静电容量(微法拉)</td> <td>频率(Hz)</td> <td>50</td> <td>120</td> <td>1k</td> <td>10k \leq</td> </tr> <tr> <td>≤ 330</td> <td>0.80</td> <td>1.0</td> <td>1.25</td> <td>1.40</td> </tr> <tr> <td>$330 <$ 静电容量 $\leq 4,700$</td> <td></td> <td>0.85</td> <td>1.0</td> <td>1.20</td> <td>1.30</td> </tr> </table>	静电容量(微法拉)	频率(Hz)	50	120	1k	10k \leq	≤ 330	0.80	1.0	1.25	1.40	$330 <$ 静电容量 $\leq 4,700$		0.85	1.0	1.20	1.30					
静电容量(微法拉)	频率(Hz)		50	120	1k	10k \leq																	
	≤ 330	0.80	1.0	1.25	1.40																		
$330 <$ 静电容量 $\leq 4,700$		0.85	1.0	1.20	1.30																		

寸法图

图 1



图 2



制品各项寸法

单位：毫米

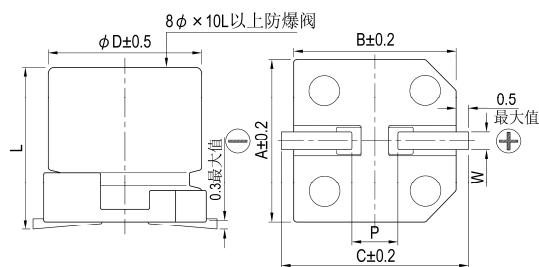
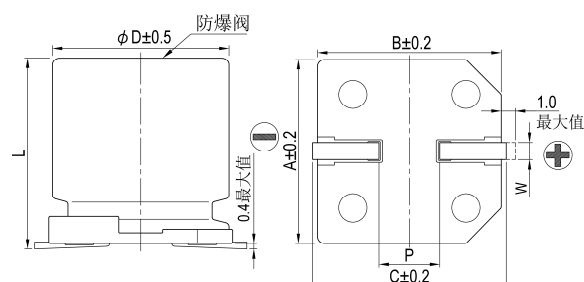
ϕD	L	A	B	C	W	P ± 0.2	图号
6.3	5.7 \pm 0.3	6.6	6.6	7.2	0.5 ~ 0.8	2.0	1
6.3	7.7 \pm 0.3	6.6	6.6	7.2	0.5 ~ 0.8	2.0	1
8	6.5 \pm 0.3	8.3	8.3	9.0	0.5 ~ 0.8	2.3	1
8	10 \pm 0.5	8.3	8.3	9.0	0.7 ~ 1.1	3.1	1
10	10 \pm 0.5	10.3	10.3	11.0	0.7 ~ 1.3	4.7	1
12.5	13.5 \pm 0.5	13.0	13.0	13.7	1.1 ~ 1.4	4.4	2
12.5	16 \pm 0.5	13.0	13.0	13.7	1.1 ~ 1.4	4.4	2
16	16.5 \pm 0.5	17.0	17.0	18.0	1.1 ~ 1.4	6.4	2
18	16.5 \pm 0.5	19.0	19.0	20.0	1.1 ~ 1.4	6.4	2

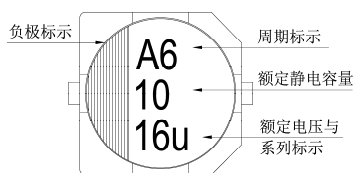
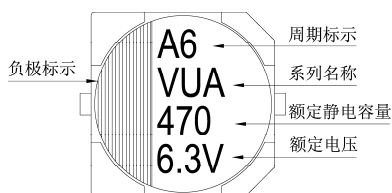
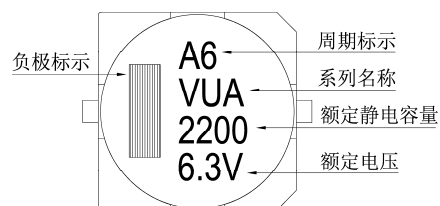

标示

 $\phi D = 6.3 \text{ mm}$  $\phi D = 8 \sim 10 \text{ mm}$  $\phi D \geq 12.5 \text{ mm}$ 尺寸：直径(ϕD) \times 长度(L)，(毫米/mm)容许纹波电流：毫安/均方根值(mA/rms)，120 赫兹(Hz)，125 $^{\circ}$ C

制品尺寸与容许纹波电流一览表

额定电压 V_{oc}	10V (1A)		16V (1C)		25V (1E)		35V (1V)		50V (1H)		63V (1J)		
	$\phi D \times L$	mA	$\phi D \times L$	mA	$\phi D \times L$	mA	$\phi D \times L$	mA	$\phi D \times L$	mA	$\phi D \times L$	mA	
10	100										8 \times 6.5	60	
22	220						6.3 \times 5.7	50	8 \times 6.5	75	8 \times 10	100	
33	330		6.3 \times 5.7	50	6.3 \times 5.7	50	6.3 \times 7.7	70	8 \times 10	130	10 \times 10	150	
47	470		6.3 \times 7.7	70	6.3 \times 7.7	70	8 \times 6.5	75	8 \times 10	130	10 \times 10	150	
68	680	6.3 \times 5.7	50	8 \times 6.5	75	8 \times 6.5	75	8 \times 10	130	10 \times 10	180	10 \times 10	150
100	101	8 \times 6.5	75	8 \times 6.5	75	8 \times 10	130	10 \times 10	180	12.5 \times 13.5	357	12.5 \times 13.5	300
220	221	8 \times 10	130	10 \times 10	180	10 \times 10	180	12.5 \times 13.5	357	12.5 \times 16	400	16 \times 16.5	600
330	331	8 \times 10	130	12.5 \times 13.5	480	12.5 \times 13.5	480	16 \times 16.5	650	16 \times 16.5	650	16 \times 16.5	600
470	471	12.5 \times 13.5	480	12.5 \times 13.5	480	12.5 \times 13.5	480	16 \times 16.5	650	16 \times 16.5	650	18 \times 16.5	800
680	681	12.5 \times 13.5	480	12.5 \times 13.5	480	12.5 \times 16	585	16 \times 16.5	650	18 \times 16.5	855		
1,000	102	12.5 \times 16	585	12.5 \times 16	585	16 \times 16.5	650	18 \times 16.5	855				
1,500	152	12.5 \times 16	585	16 \times 16.5	650	18 \times 16.5	855						
2,200	222	16 \times 16.5	650	18 \times 16.5	855								
3,300	332	18 \times 16.5	855										
4,700	472	18 \times 16.5	855										

产品编码说明

VUA系列 33微法拉 $\pm 20\%$ 16V 编带 6.3 $\phi \times 5.7L$ 无铅引线与镀膜铝壳

VUA **330** **M** **1C** **TR** - **0606**

系列名 额定静电容量 额定静电容量容许误差值 额定电压 包装型式 端子型式 制品尺寸 制品引线种类

注：如需了解更详细之介绍，请参阅目录第106页“贴片型产品编码说明”。



VUP系列

特长 / 用途

- 6.3φ ~ 10φ、125℃、2,000 ~ 3,000小时寿命保证
- 低阻抗(Impedance)电容器
- 可应用于汽车模块及其它高温产品
- 符合RoHS指令
- 符合AEC-Q200标准



标示颜色: 黑色

规格表

项 目	性 能																		
工作温度范围	-40℃ ~ +125℃																		
额定静电容量容许误差值	± 20% (120 Hz, 20℃)																		
漏电流(20℃)	I = 0.01CV 或 3(μA/微安)之中任一个较大值以下(2分钟后) I = 漏电流(μA/微安)、C = 额定静电容量(μF/微法拉)、V = 额定直流工作电压(V/伏特)																		
损失角正切值(120 Hz, 20℃)	<table border="1"> <thead> <tr> <th>额定电压</th> <th>10</th> <th>16</th> <th>25</th> <th>35</th> <th>50</th> <th>63</th> <th>80</th> <th>100</th> </tr> </thead> <tbody> <tr> <td>损失角正切值(最大值)</td> <td>0.30</td> <td>0.23</td> <td>0.18</td> <td>0.16</td> <td>0.16</td> <td>0.12</td> <td>0.12</td> <td>0.10</td> </tr> </tbody> </table> <p>当额定静电容量大于 1,000 微法拉时, 每增加 1,000 微法拉需加 0.02。</p>	额定电压	10	16	25	35	50	63	80	100	损失角正切值(最大值)	0.30	0.23	0.18	0.16	0.16	0.12	0.12	0.10
额定电压	10	16	25	35	50	63	80	100											
损失角正切值(最大值)	0.30	0.23	0.18	0.16	0.16	0.12	0.12	0.10											
温度特性(120 Hz)	<p>阻抗比不可大于下表所列数值</p> <table border="1"> <thead> <tr> <th>额定电压</th> <th>10</th> <th>16</th> <th>25</th> <th>35</th> <th>50</th> <th>63</th> <th>80</th> <th>100</th> </tr> </thead> <tbody> <tr> <td>阻抗比</td> <td>Z(-40℃) / Z(+20℃)</td> <td>12</td> <td>8</td> <td>6</td> <td>4</td> <td>4</td> <td>3</td> <td>3</td> </tr> </tbody> </table>	额定电压	10	16	25	35	50	63	80	100	阻抗比	Z(-40℃) / Z(+20℃)	12	8	6	4	4	3	3
额定电压	10	16	25	35	50	63	80	100											
阻抗比	Z(-40℃) / Z(+20℃)	12	8	6	4	4	3	3											
耐久性	<table border="1"> <tbody> <tr> <td>保证寿命时间</td> <td>φD = 6.3 mm: 2,000 小时 φD = 8 ~ 12.5 mm: 3,000 小时 16 ~ 18φ × 16.5L: 3,500 小时 16 ~ 18φ × 21.5L: 4,000 小时</td> </tr> <tr> <td>静电容量变化率</td> <td>≦ 初始值的± 30%</td> </tr> <tr> <td>损失角正切值</td> <td>≦ 初始规格值的 300%</td> </tr> <tr> <td>漏电流</td> <td>≦ 初始规格值</td> </tr> </tbody> </table> <p>* 于 125℃ 环境中供给额定电压 2,000 ~ 3,000 小时后, 待制品回复至 20℃ 的环境中进行量测时, 需满足上列要求。</p>	保证寿命时间	φD = 6.3 mm: 2,000 小时 φD = 8 ~ 12.5 mm: 3,000 小时 16 ~ 18φ × 16.5L: 3,500 小时 16 ~ 18φ × 21.5L: 4,000 小时	静电容量变化率	≦ 初始值的± 30%	损失角正切值	≦ 初始规格值的 300%	漏电流	≦ 初始规格值										
保证寿命时间	φD = 6.3 mm: 2,000 小时 φD = 8 ~ 12.5 mm: 3,000 小时 16 ~ 18φ × 16.5L: 3,500 小时 16 ~ 18φ × 21.5L: 4,000 小时																		
静电容量变化率	≦ 初始值的± 30%																		
损失角正切值	≦ 初始规格值的 300%																		
漏电流	≦ 初始规格值																		
高温无负荷特性	<table border="1"> <tbody> <tr> <td>保证寿命时间</td> <td>1,000 小时</td> </tr> <tr> <td>静电容量变化率</td> <td>≦ 初始值的± 30%</td> </tr> <tr> <td>损失角正切值</td> <td>≦ 初始规格值的 300%</td> </tr> <tr> <td>漏电流</td> <td>≦ 初始规格值</td> </tr> </tbody> </table> <p>* 于 125℃ 环境中不供给额定电压 1,000 小时后, 待制品回复至 20℃ 的环境中进行量测时, 需满足上列要求。</p>	保证寿命时间	1,000 小时	静电容量变化率	≦ 初始值的± 30%	损失角正切值	≦ 初始规格值的 300%	漏电流	≦ 初始规格值										
保证寿命时间	1,000 小时																		
静电容量变化率	≦ 初始值的± 30%																		
损失角正切值	≦ 初始规格值的 300%																		
漏电流	≦ 初始规格值																		
纹波电流与频率修正系数	<table border="1"> <thead> <tr> <th>频率(Hz)</th> <th>50</th> <th>120</th> <th>300</th> <th>1k</th> <th>10k ≦</th> </tr> </thead> <tbody> <tr> <td>静电容量(微法拉)</td> <td></td> <td></td> <td></td> <td></td> <td></td> </tr> <tr> <td>修正系数</td> <td>0.35</td> <td>0.50</td> <td>0.64</td> <td>0.83</td> <td>1.0</td> </tr> </tbody> </table>	频率(Hz)	50	120	300	1k	10k ≦	静电容量(微法拉)						修正系数	0.35	0.50	0.64	0.83	1.0
频率(Hz)	50	120	300	1k	10k ≦														
静电容量(微法拉)																			
修正系数	0.35	0.50	0.64	0.83	1.0														

寸法图

图 1



图 2



制品各项寸法

单位: 毫米

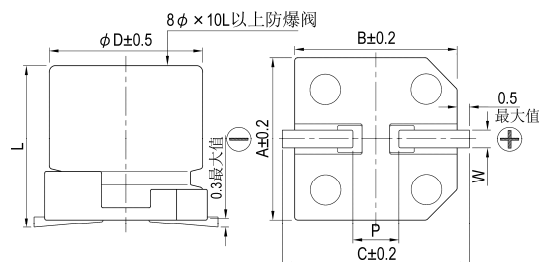
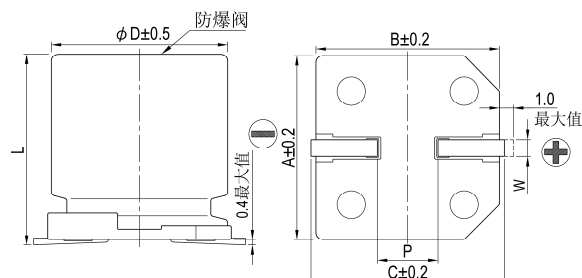
φD	L	A	B	C	W	P ± 0.2	图号
6.3	7.7 ± 0.3	6.6	6.6	7.2	0.5 ~ 0.8	2.0	1
8	10 ± 0.5	8.3	8.3	9.0	0.7 ~ 1.1	3.1	1
10	10 ± 0.5	10.3	10.3	11.0	0.7 ~ 1.3	4.7	1
12.5	13.5 ± 0.5	13.0	13.0	13.7	1.1 ~ 1.4	4.4	2
16	16.5 ± 0.5	17.0	17.0	18.0	1.1 ~ 1.4	6.4	2
16	21.5 ± 0.5	17.0	17.0	18.0	1.1 ~ 1.4	6.4	2
18	16.5 ± 0.5	19.0	19.0	20.0	1.1 ~ 1.4	6.4	2
18	21.5 ± 0.5	19.0	19.0	20.0	1.1 ~ 1.4	6.4	2



标示

φ D = 6.3 mm

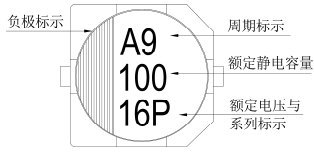

φ D = 8 ~ 10 mm

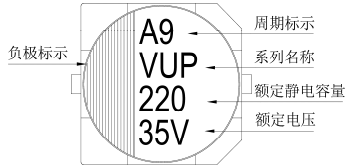

φ D ≥ 12.5 mm

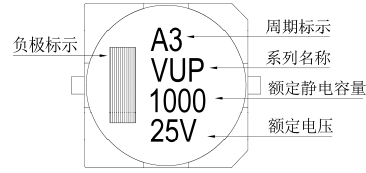

尺寸: 直径(φ D)×长度(L), (毫米/mm)

容许纹波电流: 毫安/均方根值(mA/rms), 100k 赫兹(Hz), 125°C

阻抗值: 欧姆(Ω)最大值, 100k 赫兹(Hz), 20°C

制品尺寸与容许纹波电流一览表

额定电压 V _{DC}	内容	10V (1A)			16V (1C)			25V (1E)			35V (1V)			50V (1H)			63V (1J)			
		φ D×L	阻抗值	mA	φ D×L	阻抗值	mA	φ D×L	阻抗值	mA	φ D×L	阻抗值	mA	φ D×L	阻抗值	mA	φ D×L	阻抗值	mA	
10	100															6.3×7.7	2.0	60		
22	22															6.3×7.7	0.5	197		
33	330											6.3×7.7	0.5	197	6.3×7.7	0.5	197	8×10	0.7	100
47	470											6.3×7.7	0.5	197	8×10	0.2	270	10×10	0.5	170
82	820											8×10	0.2	270	8×10	0.2	270	8×10	0.7	100
100	101				6.3×7.7	0.5	197	6.3×7.7	0.5	197	8×10	0.2	270							
150	151				8×10	0.2	270	8×10	0.2	270										
180	181																			
220	221	8×10	0.2	270	8×10	0.2	270	8×10	0.2	270	10×10	0.15	500							
330	331	8×10	0.2	270	10×10	0.15	500	10×10	0.15	500										
390	391																			
470	471	10×10	0.15	500	10×10	0.15	500													
560	561																			
680	681																			
750	751																			
820	821							12.5×13.5	0.08	1,700	16×16.5	0.05	2,400	18×16.5	0.078	2,100				
1,000	102							12.5×13.5	0.08	1,700	16×16.5	0.05	2,400	16×21.5	0.04	2,800				
1,200	122							16×16.5	0.05	2,400	18×16.5	0.045	2,600	18×21.5	0.038	2,900				
1,400	142																			
1,600	162							16×16.5	0.05	2,400	16×21.5	0.038	3,000							
2,200	222							18×16.5	0.045	2,600	18×21.5	0.032	3,250							
2,700	272							16×21.5	0.038	3,000										
3,300	332							18×21.5	0.032	3,250										

额定电压 V _{DC}	内容	80V (1K)			100V (2A)		
		φ D×L	阻抗值	mA	φ D×L	阻抗值	mA
10	100	8×10	0.75	70	8×10	0.75	70
22	220	8×10	0.75	70	8×10	0.75	70
		10×10	0.55	115	10×10	0.55	115
33	330	8×10	0.75	70	10×10	0.55	115
		10×10	0.55	115			
47	470	10×10	0.55	115			
82	820				12.5×13.5	0.28	700
150	151	12.5×13.5	0.28	700	16×16.5	0.19	1,000
180	181				18×16.5	0.17	1,100
220	221				16×21.5	0.12	1,600
270	271	16×16.5	0.19	1,000			
300	301				18×21.5	0.11	1,700
330	331	18×16.5	0.17	1,100			
390	391	16×21.5	0.12	1,600			
520	521	18×21.5	0.11	1,700			

产品编码说明

VUP系列 100微法拉 ± 20% 16V 编带 6.3φ×7.7L 无铅引线及镀膜铝壳
VUP **101** **M** **1C** **TR** - **0607**
 系列名 额定静电容量 额定静电容量容许误差值 额定电压 包装型式 端子型式 制品尺寸 制品引线及铝壳种类

注: 如需了解更详细介绍, 请参阅目录第106页“贴片型产品编码说明”。



VUX系列

特长 / 用途

- $8\phi \sim 18\phi$ 、 135°C 、2,000小时寿命保证
- 可应用于汽车模块及其它高温产品
- 符合RoHS指令
- 符合AEC-Q200标准



标示颜色：黑色

规格表

项目	性能												
工作温度范围	$-40^\circ\text{C} \sim +135^\circ\text{C}$												
额定静电容量容许误差值	$\pm 20\%$ (120 Hz, 20°C)												
漏电流(20°C)	$I = 0.01CV$ 或 $3(\mu\text{A}/\text{微安})$ 之中任一个较大值以下(2分钟后) $I =$ 漏电流($\mu\text{A}/\text{微安}$)、 $C =$ 额定静电容量($\mu\text{F}/\text{微法拉}$)、 $V =$ 额定直流工作电压($\text{V}/\text{伏特}$)												
损失角正切值(120 Hz, 20°C)	<table border="1"> <thead> <tr> <th>额定电压</th> <th>10</th> <th>16</th> <th>25</th> <th>35</th> <th>50</th> </tr> </thead> <tbody> <tr> <td>损失角正切值(最大值)</td> <td>0.30</td> <td>0.23</td> <td>0.18</td> <td>0.16</td> <td>0.16</td> </tr> </tbody> </table> <p>当额定静电容量大于 1,000 微法拉时, 每增加 1,000 微法拉需加 0.02。</p>	额定电压	10	16	25	35	50	损失角正切值(最大值)	0.30	0.23	0.18	0.16	0.16
额定电压	10	16	25	35	50								
损失角正切值(最大值)	0.30	0.23	0.18	0.16	0.16								
温度特性(120 Hz)	<p>阻抗比不可大于下表所列数值</p> <table border="1"> <thead> <tr> <th>额定电压</th> <th>10</th> <th>16</th> <th>25</th> <th>35</th> <th>50</th> </tr> </thead> <tbody> <tr> <td>阻抗比 $Z(-40^\circ\text{C})/Z(+20^\circ\text{C})$</td> <td>12</td> <td>8</td> <td>6</td> <td>4</td> <td>4</td> </tr> </tbody> </table>	额定电压	10	16	25	35	50	阻抗比 $Z(-40^\circ\text{C})/Z(+20^\circ\text{C})$	12	8	6	4	4
额定电压	10	16	25	35	50								
阻抗比 $Z(-40^\circ\text{C})/Z(+20^\circ\text{C})$	12	8	6	4	4								
耐久性	<table border="1"> <tbody> <tr> <td>保证寿命时间</td> <td>2,000 小时</td> </tr> <tr> <td>静电容量变化率</td> <td>\leq 初始值的 $\pm 30\%$</td> </tr> <tr> <td>损失角正切值</td> <td>\leq 初始规格值的 300%</td> </tr> <tr> <td>漏电流</td> <td>\leq 初始规格值</td> </tr> </tbody> </table> <p>* 于 125°C 环境中供给额定电压 2,000 小时后, 待制品回复至 20°C 的环境中进行量测时, 需满足上列要求。</p>	保证寿命时间	2,000 小时	静电容量变化率	\leq 初始值的 $\pm 30\%$	损失角正切值	\leq 初始规格值的 300%	漏电流	\leq 初始规格值				
保证寿命时间	2,000 小时												
静电容量变化率	\leq 初始值的 $\pm 30\%$												
损失角正切值	\leq 初始规格值的 300%												
漏电流	\leq 初始规格值												
高温无负荷特性	<table border="1"> <tbody> <tr> <td>保证寿命时间</td> <td>1,000 小时</td> </tr> <tr> <td>静电容量变化率</td> <td>\leq 初始值的 $\pm 30\%$</td> </tr> <tr> <td>损失角正切值</td> <td>\leq 初始规格值的 300%</td> </tr> <tr> <td>漏电流</td> <td>\leq 初始规格值</td> </tr> </tbody> </table> <p>* 于 125°C 环境中不供给额定电压 1,000 小时后, 待制品回复至 20°C 的环境中进行量测时, 需满足上列要求。</p>	保证寿命时间	1,000 小时	静电容量变化率	\leq 初始值的 $\pm 30\%$	损失角正切值	\leq 初始规格值的 300%	漏电流	\leq 初始规格值				
保证寿命时间	1,000 小时												
静电容量变化率	\leq 初始值的 $\pm 30\%$												
损失角正切值	\leq 初始规格值的 300%												
漏电流	\leq 初始规格值												
纹波电流与频率修正系数	<table border="1"> <tbody> <tr> <td>频率 (Hz)</td> <td>50</td> <td>120</td> <td>1k</td> <td>$10k \leq$</td> </tr> <tr> <td>修正系数</td> <td>0.35</td> <td>0.5</td> <td>0.83</td> <td>1.0</td> </tr> </tbody> </table>	频率 (Hz)	50	120	1k	$10k \leq$	修正系数	0.35	0.5	0.83	1.0		
频率 (Hz)	50	120	1k	$10k \leq$									
修正系数	0.35	0.5	0.83	1.0									

寸法图

图 1

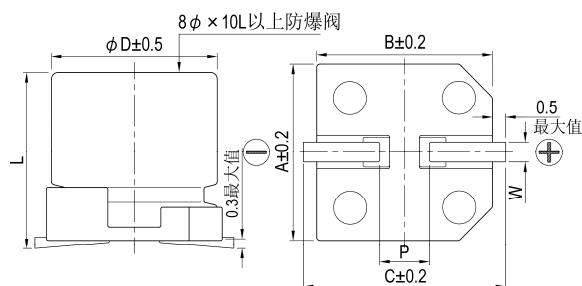

制品各项寸法

单位：毫米

ϕD	L	A	B	C	W	$P \pm 0.2$	图号
8	10 ± 0.5	8.3	8.3	9.0	$0.7 \sim 1.1$	3.1	1
10	10 ± 0.5	10.3	10.3	11.0	$0.7 \sim 1.3$	4.7	1
12.5	13.5 ± 0.5	13.0	13.0	13.7	$1.1 \sim 1.4$	4.4	2
12.5	16 ± 0.5	13.0	13.0	13.7	$1.1 \sim 1.4$	4.4	2
16	16.5 ± 0.5	17.0	17.0	18.0	$1.1 \sim 1.4$	6.4	2
16	21.5 ± 0.5	17.0	17.0	18.0	$1.1 \sim 1.4$	6.4	2
18	16.5 ± 0.5	19.0	19.0	20.0	$1.1 \sim 1.4$	6.4	2
18	21.5 ± 0.5	19.0	19.0	20.0	$1.1 \sim 1.4$	6.4	2

图 2

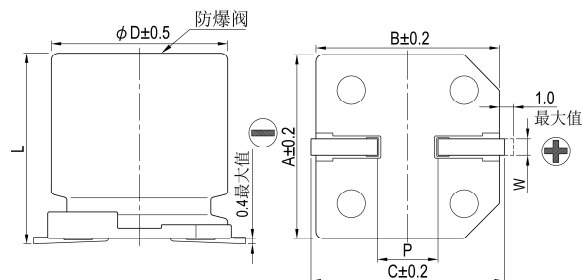

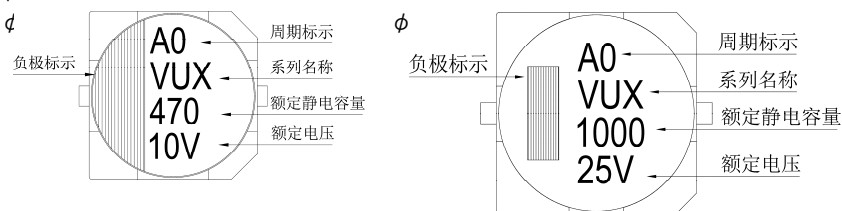

标示

尺寸：直径(ϕ D) \times 长度(L)，(毫米/mm)容许纹波电流：毫安/均方根值(mA/rms)，100k 赫兹(Hz)，135 $^{\circ}$ C阻抗值：欧姆(Ω)/最大值，100k 赫兹(Hz)，20 $^{\circ}$ C

制品尺寸与容许纹波电流一览表

额定电压 V_{DC} 静电容量 内容 (μ F/微法拉)	10V (1A)			16V (1C)			25V (1E)			35V (1V)			50V (1H)		
	ϕ D \times L	阻抗值	mA	ϕ D \times L	阻抗值	mA	ϕ D \times L	阻抗值	mA	ϕ D \times L	阻抗值	mA	ϕ D \times L	阻抗值	mA
47 470										8 \times 10	0.20	270	8 \times 10	0.30	270
68 680										8 \times 10	0.20	270			
100 101				8 \times 10	0.20	270	8 \times 10	0.20	270	8 \times 10	0.20	270	10 \times 10	0.25	500
220 221	8 \times 10	0.20	270	8 \times 10	0.20	270	10 \times 10	0.15	500	10 \times 10	0.15	500			
330 331	8 \times 10 10 \times 10	0.20 0.15	270 500	10 \times 10	0.15	500	10 \times 10	0.15	500						
470 471	10 \times 10	0.15	500	10 \times 10	0.15	500				12.5 \times 13.5	0.08	750	16 \times 16.5	0.075	1,000
560 561										12.5 \times 13.5	0.08	750	16 \times 16.5	0.075	1,000
680 681										16 \times 16.5	0.06	1,200	18 \times 16.5	0.075	1,200
820 821							12.5 \times 13.5	0.08	750	16 \times 16.5	0.06	1,200	18 \times 16.5	0.075	1,200
1,000 102							12.5 \times 13.5	0.08	750	16 \times 16.5	0.06	1,200	16 \times 21.5	0.06	1,600
1,200 122							16 \times 16.5	0.06	1,200	18 \times 16.5	0.05	1,400	18 \times 21.5	0.04	1,900
1,500 152							16 \times 16.5	0.06	1,200	16 \times 21.5 18 \times 16.5	0.04 0.05	1,900 1,400			
1,800 182							16 \times 16.5	0.06	1,200	18 \times 21.5	0.035	2,200			
2,200 222							18 \times 16.5	0.05	1,400	18 \times 21.5	0.035	2,200			
2,700 272							16 \times 21.5	0.04	1,900						
3,300 332							18 \times 21.5	0.035	2,200						

产品编码说明

VUX系列 470微法拉 \pm 20% 10V 编带 10 ϕ \times 10L 无铅引线与镀膜铝壳

VUX **471** **M** **1A** **TR** - **1010**

系列名 额定静电容量 额定静电容量容许误差值 额定电压 包装型式 端子型式 制品尺寸 制品引线种类

注：如需了解更详细介绍，请参阅目录第106页“贴片型产品编码说明”。



VUK系列

特长 / 用途

- 12.5 ϕ ~ 18 ϕ 、125 $^{\circ}$ C、3,000 ~ 5,000小时寿命保证
- 可应用于汽车模块及其它高温产品
- 符合RoHS指令
- 符合AEC-Q200标准



标示颜色：黑色

规格表

项目	性能																						
工作温度范围	-40 $^{\circ}$ C ~ +125 $^{\circ}$ C																						
额定静电容量容许误差值	$\pm 20\%$ (120 Hz, 20 $^{\circ}$ C)																						
漏电流(20 $^{\circ}$ C)	I = 0.03CV 或 4(μ A/微安)之中任一个较大值以下(1分钟后) I = 漏电流(μ A/微安)、C = 额定静电容量(μ F/微法拉)、V = 额定直流工作电压(V/伏特)																						
损失角正切值(120 Hz, 20 $^{\circ}$ C)	<table border="1"> <thead> <tr> <th>额定电压</th> <th>10</th> <th>16</th> <th>25</th> <th>35</th> <th>50</th> <th>63</th> </tr> </thead> <tbody> <tr> <td>损失角正切值(最大值)</td> <td>0.22</td> <td>0.18</td> <td>0.16</td> <td>0.14</td> <td>0.12</td> <td>0.12</td> </tr> </tbody> </table> <p>当额定静电容量大于 1,000 微法拉时, 每增加 1,000 微法拉需加 0.02。</p>	额定电压	10	16	25	35	50	63	损失角正切值(最大值)	0.22	0.18	0.16	0.14	0.12	0.12								
额定电压	10	16	25	35	50	63																	
损失角正切值(最大值)	0.22	0.18	0.16	0.14	0.12	0.12																	
温度特性(120 Hz)	<p>阻抗比不可大于下表所列数值</p> <table border="1"> <thead> <tr> <th>额定电压</th> <th>10</th> <th>16</th> <th>25</th> <th>35</th> <th>50</th> <th>63</th> </tr> </thead> <tbody> <tr> <td rowspan="2">阻抗比</td> <td>Z(-25$^{\circ}$C)/Z(+20$^{\circ}$C)</td> <td>6</td> <td>5</td> <td>4</td> <td>3</td> <td>3</td> <td>3</td> </tr> <tr> <td>Z(-40$^{\circ}$C)/Z(+20$^{\circ}$C)</td> <td>12</td> <td>8</td> <td>6</td> <td>4</td> <td>4</td> <td>4</td> </tr> </tbody> </table>	额定电压	10	16	25	35	50	63	阻抗比	Z(-25 $^{\circ}$ C)/Z(+20 $^{\circ}$ C)	6	5	4	3	3	3	Z(-40 $^{\circ}$ C)/Z(+20 $^{\circ}$ C)	12	8	6	4	4	4
额定电压	10	16	25	35	50	63																	
阻抗比	Z(-25 $^{\circ}$ C)/Z(+20 $^{\circ}$ C)	6	5	4	3	3	3																
	Z(-40 $^{\circ}$ C)/Z(+20 $^{\circ}$ C)	12	8	6	4	4	4																
耐久性	<table border="1"> <tbody> <tr> <td>保证寿命时间</td> <td>$\phi D \leq 10$ mm: 3,000 小时 $\phi D \geq 12.5$ mm: 5,000 小时</td> </tr> <tr> <td>静电容量变化率</td> <td>\leq 初始值的$\pm 30\%$</td> </tr> <tr> <td>损失角正切值</td> <td>\leq 初始规格值的 300%</td> </tr> <tr> <td>漏电流</td> <td>\leq 初始规格值</td> </tr> </tbody> </table> <p>* 于 125$^{\circ}$C 环境中供给额定电压 3,000 / 5,000 小时后, 待制品回复至 20$^{\circ}$C 的环境中进行量测时, 需满足上列要求。</p>	保证寿命时间	$\phi D \leq 10$ mm: 3,000 小时 $\phi D \geq 12.5$ mm: 5,000 小时	静电容量变化率	\leq 初始值的 $\pm 30\%$	损失角正切值	\leq 初始规格值的 300%	漏电流	\leq 初始规格值														
保证寿命时间	$\phi D \leq 10$ mm: 3,000 小时 $\phi D \geq 12.5$ mm: 5,000 小时																						
静电容量变化率	\leq 初始值的 $\pm 30\%$																						
损失角正切值	\leq 初始规格值的 300%																						
漏电流	\leq 初始规格值																						
高温无负荷特性	<table border="1"> <tbody> <tr> <td>保证寿命时间</td> <td>1,000 小时</td> </tr> <tr> <td>静电容量变化率</td> <td>\leq 初始值的$\pm 30\%$</td> </tr> <tr> <td>损失角正切值</td> <td>\leq 初始规格值的 300%</td> </tr> <tr> <td>漏电流</td> <td>\leq 初始规格值</td> </tr> </tbody> </table> <p>* 于 125$^{\circ}$C 环境中不供给额定电压 1,000 小时后, 待制品回复至 20$^{\circ}$C 的环境中进行量测时, 需满足上列要求。</p>	保证寿命时间	1,000 小时	静电容量变化率	\leq 初始值的 $\pm 30\%$	损失角正切值	\leq 初始规格值的 300%	漏电流	\leq 初始规格值														
保证寿命时间	1,000 小时																						
静电容量变化率	\leq 初始值的 $\pm 30\%$																						
损失角正切值	\leq 初始规格值的 300%																						
漏电流	\leq 初始规格值																						
纹波电流与频率修正系数	<table border="1"> <thead> <tr> <th>频率(Hz)</th> <th>50</th> <th>120</th> <th>1k</th> <th>10k \leq</th> </tr> </thead> <tbody> <tr> <td>静电容量(微法拉) ≤ 330</td> <td>0.80</td> <td>1.0</td> <td>1.25</td> <td>1.40</td> </tr> <tr> <td>330 < 静电容量 $\leq 3,300$</td> <td>0.85</td> <td>1.0</td> <td>1.20</td> <td>1.30</td> </tr> </tbody> </table>	频率(Hz)	50	120	1k	10k \leq	静电容量(微法拉) ≤ 330	0.80	1.0	1.25	1.40	330 < 静电容量 $\leq 3,300$	0.85	1.0	1.20	1.30							
频率(Hz)	50	120	1k	10k \leq																			
静电容量(微法拉) ≤ 330	0.80	1.0	1.25	1.40																			
330 < 静电容量 $\leq 3,300$	0.85	1.0	1.20	1.30																			

寸法图

图 1

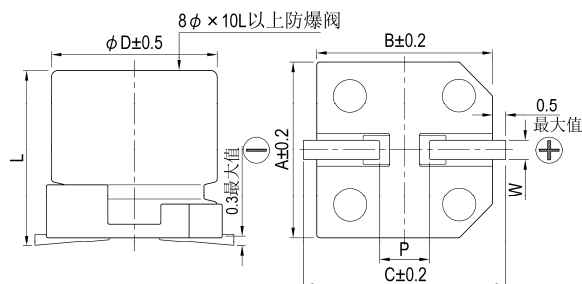

制品各项寸法

单位：毫米

ϕD	L	A	B	C	W	P ± 0.2	图号
8	10 ± 0.5	8.3	8.3	9.0	0.7 ~ 1.1	3.1	1
10	10 ± 0.5	10.3	10.3	11.0	0.7 ~ 1.3	4.7	1
12.5	13.5 ± 0.5	13.0	13.0	13.7	1.1 ~ 1.4	4.4	2
12.5	16 ± 0.5	13.0	13.0	13.7	1.1 ~ 1.4	4.4	2
16	16.5 ± 0.5	17.0	17.0	18.0	1.1 ~ 1.4	6.4	2
18	16.5 ± 0.5	19.0	19.0	20.0	1.1 ~ 1.4	6.4	2
18	21.5 ± 0.5	19.0	19.0	20.0	1.1 ~ 1.4	6.4	2

图 2

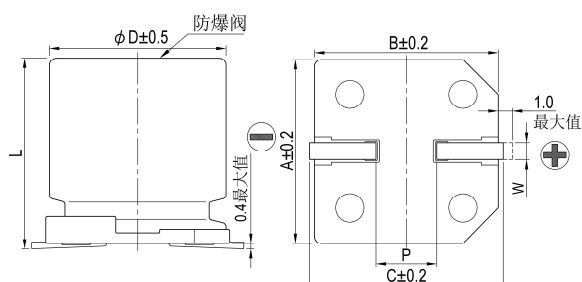



标示

$\phi D \cong 10 \text{ mm}$

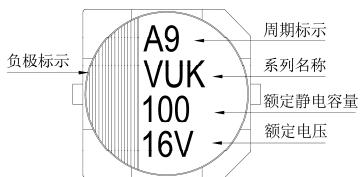

$\phi D \cong 12.5 \text{ mm}$

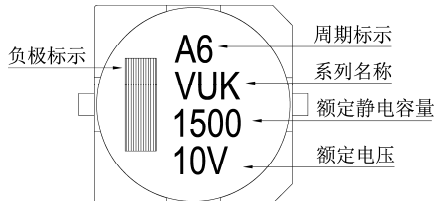

制品尺寸与容许纹波电流一览表

尺寸：直径(ϕD) \times 长度(L)，(毫米/mm)

容许纹波电流：毫安/均方根值(mA/rms)，120 赫兹(Hz)，125 $^{\circ}$ C

额定电压 V_{DC}	10V (1A)		16V (1C)		25V (1E)		35V (1V)		50V (1H)		63V (1J)		
	$\phi D \times L$	mA	$\phi D \times L$	mA	$\phi D \times L$	mA	$\phi D \times L$	mA	$\phi D \times L$	mA	$\phi D \times L$	mA	
100	101		8 \times 10	85	8 \times 10	85	10 \times 10	110	12.5 \times 13.5	170	12.5 \times 13.5	150	
220	221	8 \times 10	85	10 \times 10	150	10 \times 10	150	12.5 \times 13.5	200	16 \times 16.5	250	16 \times 16.5	230
330	331	10 \times 10	150	12.5 \times 13.5	230	12.5 \times 13.5	230	16 \times 16.5	280	18 \times 16.5	340	18 \times 16.5	320
470	471	12.5 \times 13.5	230	12.5 \times 13.5	250	16 \times 16.5	310	18 \times 16.5	380	18 \times 21.5	430	18 \times 21.5	410
680	681	12.5 \times 13.5	250	12.5 \times 13.5	280	16 \times 16.5	350	18 \times 16.5	450				
1,000	102	12.5 \times 16	350	16 \times 16.5	440	18 \times 21.5	540						
1,500	152	12.5 \times 16	350	16 \times 16.5	460								
2,200	222	18 \times 16.5	620	18 \times 21.5	710								
3,300	332	18 \times 21.5	770										

产品编码说明

VUK系列 330微法拉 $\pm 20\%$ 16V 编带 12.5 ϕ \times 13.5L 无铅引线与镀膜铝壳

VUK **331** **M** **1C** **TR** - **1313**

系列名 额定静电容量 额定静电容量容许误差值 额定电压 包装型式 端子型式 制品尺寸 制品引线种类

注：如需了解更详细介绍，请参阅目录第106页“贴片型产品编码说明”。



VUJ系列

特长 / 用途

- 8φ ~ 18φ、150℃、1,000小时寿命保证
- 可应用于汽车模块及其它高温产品
- 符合RoHS指令
- 符合AEC-Q200标准



标示颜色：黑色

规格表

项目	性能																						
工作温度范围	-55℃ ~ +150℃																						
额定静电容量容许误差值	±20% (120 Hz, 20℃)																						
漏电流(20℃)	I = 0.03CV 或 4(μA/微安) 中之任一较大值以下(1 分钟后) I = 漏电流(μA/微安)、C = 额定静电容量(μF/微法拉)、V = 额定直流工作电压(V/伏特)																						
损失角正切值(120 Hz, 20℃)	<table border="1"> <tr> <td colspan="2">额定电压</td> <td>10</td> <td>16</td> <td>25</td> <td>35</td> <td>50</td> </tr> <tr> <td rowspan="2">损失角正切值 (最大值)</td> <td>φD ≦ 10</td> <td>0.26</td> <td>0.20</td> <td>0.16</td> <td>0.14</td> <td>0.14</td> </tr> <tr> <td>φD ≧ 12.5</td> <td>0.22</td> <td>0.18</td> <td>0.16</td> <td>0.14</td> <td>0.12</td> </tr> </table> <p>当额定静电容量大于 1,000 微法拉时，每增加 1,000 微法拉需加 0.02。</p>	额定电压		10	16	25	35	50	损失角正切值 (最大值)	φD ≦ 10	0.26	0.20	0.16	0.14	0.14	φD ≧ 12.5	0.22	0.18	0.16	0.14	0.12		
额定电压		10	16	25	35	50																	
损失角正切值 (最大值)	φD ≦ 10	0.26	0.20	0.16	0.14	0.14																	
	φD ≧ 12.5	0.22	0.18	0.16	0.14	0.12																	
温度特性(120 Hz)	<p>阻抗比不可大于下表所列数值</p> <table border="1"> <tr> <td colspan="2">额定电压</td> <td>10</td> <td>16</td> <td>25</td> <td>35</td> <td>50</td> </tr> <tr> <td rowspan="2">阻抗比</td> <td>Z(-40℃)/ Z(+20℃)</td> <td>φD ≦ 10</td> <td>10</td> <td>8</td> <td>6</td> <td>4</td> <td>4</td> </tr> <tr> <td></td> <td>φD ≧ 12.5</td> <td>8</td> <td>6</td> <td>4</td> <td>4</td> <td>4</td> </tr> </table>	额定电压		10	16	25	35	50	阻抗比	Z(-40℃)/ Z(+20℃)	φD ≦ 10	10	8	6	4	4		φD ≧ 12.5	8	6	4	4	4
额定电压		10	16	25	35	50																	
阻抗比	Z(-40℃)/ Z(+20℃)	φD ≦ 10	10	8	6	4	4																
		φD ≧ 12.5	8	6	4	4	4																
耐久性	<table border="1"> <tr> <td>保证寿命时间</td> <td>1,000 小时</td> </tr> <tr> <td>静电容量变化率</td> <td>≦ 初始值的±30%</td> </tr> <tr> <td>损失角正切值</td> <td>≦ 初始规格值的 300%</td> </tr> <tr> <td>漏电流</td> <td>≦ 初始规格值</td> </tr> </table> <p>* 于 150℃ 环境中供给额定电压 1,000 小时后，待制品回复至 20℃ 的环境中进行量测时，需满足上列要求。</p>	保证寿命时间	1,000 小时	静电容量变化率	≦ 初始值的±30%	损失角正切值	≦ 初始规格值的 300%	漏电流	≦ 初始规格值														
保证寿命时间	1,000 小时																						
静电容量变化率	≦ 初始值的±30%																						
损失角正切值	≦ 初始规格值的 300%																						
漏电流	≦ 初始规格值																						
高温无负荷特性	<table border="1"> <tr> <td>保证寿命时间</td> <td>1,000 小时</td> </tr> <tr> <td>静电容量变化率</td> <td>≦ 初始值的±30%</td> </tr> <tr> <td>损失角正切值</td> <td>≦ 初始规格值的 300%</td> </tr> <tr> <td>漏电流</td> <td>≦ 初始规格值</td> </tr> </table> <p>* 于 150℃ 环境中不供给额定电压 1,000 小时后，待制品回复至 20℃ 的环境中进行量测时，需满足上列要求。</p>	保证寿命时间	1,000 小时	静电容量变化率	≦ 初始值的±30%	损失角正切值	≦ 初始规格值的 300%	漏电流	≦ 初始规格值														
保证寿命时间	1,000 小时																						
静电容量变化率	≦ 初始值的±30%																						
损失角正切值	≦ 初始规格值的 300%																						
漏电流	≦ 初始规格值																						
纹波电流与频率修正系数	<table border="1"> <tr> <td rowspan="2">频率(Hz)</td> <td>120</td> <td>300</td> <td>1k</td> <td>10k ≦</td> </tr> <tr> <td>静电容量(微法拉)</td> <td></td> <td></td> <td></td> </tr> <tr> <td>修正系数</td> <td>0.67</td> <td>0.79</td> <td>0.91</td> <td>1.00</td> </tr> </table>	频率(Hz)	120	300	1k	10k ≦	静电容量(微法拉)				修正系数	0.67	0.79	0.91	1.00								
频率(Hz)	120		300	1k	10k ≦																		
	静电容量(微法拉)																						
修正系数	0.67	0.79	0.91	1.00																			

寸法图

图 1

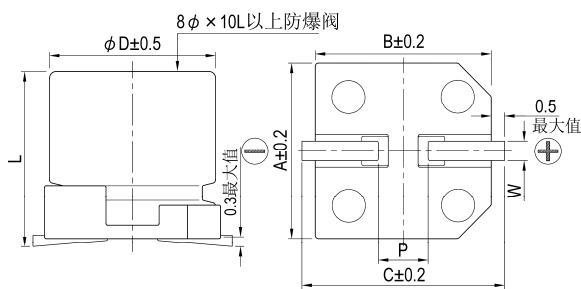

制品各项寸法

单位：毫米

φD	L	A	B	C	W	P±0.2	图号
8	10 ±0.5	8.3	8.3	9.0	0.7 ~ 1.1	3.1	1
10	10 ±0.5	10.3	10.3	11.0	0.7 ~ 1.3	4.7	1
12.5	13.5 ±0.5	13.0	13.0	13.7	1.1 ~ 1.4	4.4	2
16	16.5 ±0.5	17.0	17.0	18.0	1.1 ~ 1.4	6.4	2
18	16.5 ±0.5	19.0	19.0	20.0	1.1 ~ 1.4	6.4	2
18	21.5 ±0.5	19.0	19.0	20.0	1.1 ~ 1.4	6.4	2

图 2

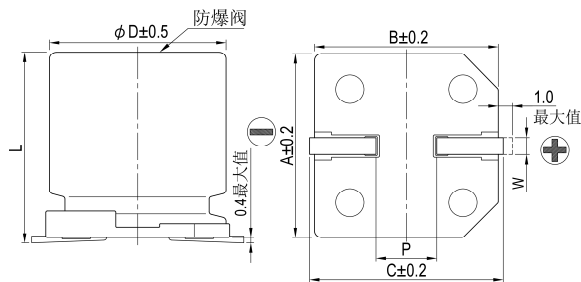

贴片型

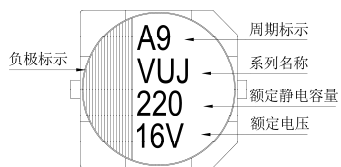
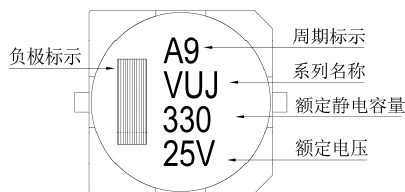

标示

 $\phi D \cong 10 \text{ mm}$  $\phi D \cong 12.5 \text{ mm}$ 尺寸：直径(ϕD) \times 长度(L)，(毫米/mm)

制品尺寸与容许纹波电流一览表

容许纹波电流：毫安/均方根值(mA/rms)，100k 赫兹(Hz)，150 $^{\circ}$ C

额定电压 V_{oc}		10V (1A)		16V (1C)		25V (1E)		35V (1V)		50V (1H)	
静电容量 (μF /微法拉)	内容	$\phi D \times L$	mA	$\phi D \times L$	mA	$\phi D \times L$	mA	$\phi D \times L$	mA	$\phi D \times L$	mA
33	330									8 \times 10	70
47	470							8 \times 10	80	10 \times 10	100
100	101			8 \times 10	110	8 \times 10	110	10 \times 10	120	12.5 \times 13.5	420
220	221	8 \times 10	110	10 \times 10	150	10 \times 10	150	12.5 \times 13.5	550	16 \times 16.5	550
330	331	10 \times 10	150			12.5 \times 13.5	650	12.5 \times 13.5	650	16 \times 21.5	650
470	471			12.5 \times 13.5	750	12.5 \times 13.5	700	16 \times 16.5	750	16 \times 21.5	850
680	681	12.5 \times 13.5	800	12.5 \times 13.5	800	16 \times 16.5	800	16 \times 21.5	950	18 \times 21.5	1,100
1,000	102	12.5 \times 13.5	900	16 \times 16.5	850	16 \times 21.5	1,000	18 \times 21.5	1,150		
2,200	222	18 \times 21.5	1,350	18 \times 21.5	1,350						
3,300	332	18 \times 21.5	1,400								

产品编码说明

VUJ系列	220微法拉	$\pm 20\%$	10V	编带	$8\phi \times 10L$	无铅引线与镀膜铝壳
VUJ	221	M	1A	TR	-	0810
系列名	额定静电容量	额定静电容量容许误差值	额定电压	包装型式	端子型式	制品尺寸
						制品引线种类

注：如需了解更详细介绍，请参阅目录第106页“贴片型产品编码说明”。



VGB 系列

特长 / 用途

- 4φ ~ 6.3φ、105℃、2,000小时寿命保证
- 制品高度6.0 mm之无极性贴片型电容器
- 适用表面黏着之高密度PCB设计
- 符合RoHS指令
- 符合AEC-Q200标准



标示颜色: 黑色

规格表

项 目	性 能																							
工作温度范围	-55℃ ~ +105℃																							
额定静电容量容许误差值	± 20% (120 Hz, 20℃)																							
漏电流(20℃)	I = 0.05CV 或 10(μA/微安)之中任一个较大值以下(2 分钟后) I = 漏电流(μA/微安)、C = 额定静电容量(μF/微法拉)、V = 额定直流工作电压(V/伏特)																							
损失角正切值(120 Hz, 20℃)	<table border="1"> <tr> <td>额定电压</td> <td>6.3</td> <td>10</td> <td>16</td> <td>25</td> <td>35</td> <td>50</td> </tr> <tr> <td>损失角正切值 (最大值)</td> <td>0.24</td> <td>0.20</td> <td>0.17</td> <td>0.17</td> <td>0.15</td> <td>0.15</td> </tr> </table>	额定电压	6.3	10	16	25	35	50	损失角正切值 (最大值)	0.24	0.20	0.17	0.17	0.15	0.15									
额定电压	6.3	10	16	25	35	50																		
损失角正切值 (最大值)	0.24	0.20	0.17	0.17	0.15	0.15																		
温度特性(120 Hz)	<p>阻抗比不可大于下表所列数值</p> <table border="1"> <tr> <td colspan="2">额定电压</td> <td>6.3</td> <td>10</td> <td>16</td> <td>25</td> <td>35</td> <td>50</td> </tr> <tr> <td rowspan="2">阻抗比</td> <td>Z(-25℃)/Z(+20℃)</td> <td>4</td> <td>3</td> <td>2</td> <td>2</td> <td>2</td> <td>2</td> </tr> <tr> <td>Z(-40℃)/Z(+20℃)</td> <td>8</td> <td>6</td> <td>4</td> <td>4</td> <td>3</td> <td>3</td> </tr> </table>	额定电压		6.3	10	16	25	35	50	阻抗比	Z(-25℃)/Z(+20℃)	4	3	2	2	2	2	Z(-40℃)/Z(+20℃)	8	6	4	4	3	3
额定电压		6.3	10	16	25	35	50																	
阻抗比	Z(-25℃)/Z(+20℃)	4	3	2	2	2	2																	
	Z(-40℃)/Z(+20℃)	8	6	4	4	3	3																	
耐久性 (于 105℃ 环境中供给额定电压, 每 250 小时需反转极性。)	<table border="1"> <tr> <td>保证寿命时间</td> <td>2,000 小时</td> </tr> <tr> <td>静电容量变化率</td> <td>≦ 初始值的 ± 30%</td> </tr> <tr> <td>损失角正切值</td> <td>≦ 初始规格值的 300%</td> </tr> <tr> <td>漏电流</td> <td>≦ 初始规格值</td> </tr> </table> <p>* 于 105℃ 环境中供给额定电压 2,000 小时后, 待制品回复至 20℃ 的环境中进行量测时, 需满足上列要求。</p>	保证寿命时间	2,000 小时	静电容量变化率	≦ 初始值的 ± 30%	损失角正切值	≦ 初始规格值的 300%	漏电流	≦ 初始规格值															
保证寿命时间	2,000 小时																							
静电容量变化率	≦ 初始值的 ± 30%																							
损失角正切值	≦ 初始规格值的 300%																							
漏电流	≦ 初始规格值																							
高温无负荷特性	<table border="1"> <tr> <td>保证寿命时间</td> <td>1,000 小时</td> </tr> <tr> <td>静电容量变化率</td> <td>≦ 初始值的 ± 30%</td> </tr> <tr> <td>损失角正切值</td> <td>≦ 初始规格值的 300%</td> </tr> <tr> <td>漏电流</td> <td>≦ 初始规格值</td> </tr> </table> <p>* 于 105℃ 环境中不供给额定电压 1,000 小时后, 待制品回复至 20℃ 的环境中进行量测时, 需满足上列要求。</p>	保证寿命时间	1,000 小时	静电容量变化率	≦ 初始值的 ± 30%	损失角正切值	≦ 初始规格值的 300%	漏电流	≦ 初始规格值															
保证寿命时间	1,000 小时																							
静电容量变化率	≦ 初始值的 ± 30%																							
损失角正切值	≦ 初始规格值的 300%																							
漏电流	≦ 初始规格值																							
纹波电流与频率修正系数	<table border="1"> <tr> <td>频率(Hz)</td> <td>50</td> <td>120</td> <td>1k</td> <td>10k ≦</td> </tr> <tr> <td>修正系数</td> <td>0.7</td> <td>1.0</td> <td>1.36</td> <td>1.5</td> </tr> </table>	频率(Hz)	50	120	1k	10k ≦	修正系数	0.7	1.0	1.36	1.5													
频率(Hz)	50	120	1k	10k ≦																				
修正系数	0.7	1.0	1.36	1.5																				

寸法图

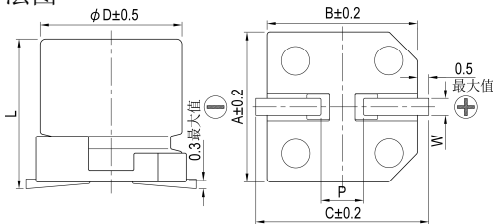

制品各项寸法

单位: 毫米

φD	L	A	B	C	W	P ± 0.2
4	5.3 ± 0.2	4.3	4.3	5.1	0.5 ~ 0.8	1.0
5	5.3 ± 0.2	5.3	5.3	5.9	0.5 ~ 0.8	1.5
6.3	5.3 ± 0.2	6.6	6.6	7.2	0.5 ~ 0.8	2.0

标示

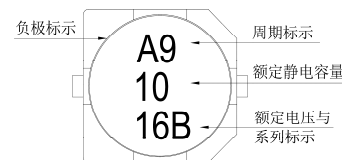

尺寸: 直径(φD)×长度(L), (毫米/mm)

容许纹波电流: 毫安/均方根值(mA/rms), 120 赫兹(Hz), 105℃

制品尺寸与容许纹波电流一览表

额定电压 V _{DC}	6.3V (0J)		10V (1A)		16V (1C)		25V (1E)		35V (1V)		50V (1H)		
	φD×L	mA	φD×L	mA	φD×L	mA	φD×L	mA	φD×L	mA	φD×L	mA	
1	010										4×5.7	8.4	
2.2	2R2								4×5.7	8.4	5×5.7	13	
3.3	3R3						5×5.7	12	5×5.7	16	5×5.7	17	
4.7	4R7					4×5.7	12	5×5.7	16	5×5.7	18	6.3×5.7	20
10	100		4×5.7	17	5×5.7	23	6.3×5.7	27	6.3×5.7	29			
22	220	5×5.7	28	6.3×5.7	33	6.3×5.7	37						
33	330	6.3×5.7	37	6.3×5.7	41	6.3×5.7	49						
47	470	6.3×5.7	45										

产品编码说明

VGB系列 10微法拉 ± 20% 16V 编带 5φ×5.7L 无铅引线与镀膜铝壳

VGB **100** **M** **1C** **TR** - **0506**

系列名 额定静电容量 额定静电容量容许误差值 额定电压 包装型式 端子型式 制品尺寸 制品引线种类

注: 如需了解更详细介绍, 请参阅目录第106页“贴片型产品编码说明”。

贴片型



VGN系列

特长 / 用途

- $8\phi \sim 18\phi$ 、 105°C 、2,000小时寿命保证
- 广温度范围之无极性电容器
- 适用表面黏着之高密度PCB设计
- 符合RoHS指令
- 符合AEC-Q200标准



标示颜色: 黑色

规格表

项目	性能																													
工作温度范围	$-55^\circ\text{C} \sim +105^\circ\text{C}$																													
额定静电容量容许误差值	$\pm 20\%$ (120 Hz, 20°C)																													
漏电流(20°C)	$I = 0.03CV$ 或 $4(\mu\text{A}/\text{微安})$ 之中任一个较大值以下(1 分钟后) $I =$ 漏电流($\mu\text{A}/\text{微安}$)、 $C =$ 额定静电容量($\mu\text{F}/\text{微法拉}$)、 $V =$ 额定直流工作电压($\text{V}/\text{伏特}$)																													
损失角正切值(120 Hz, 20°C)	<table border="1"> <thead> <tr> <th>额定电压</th> <th>6.3</th> <th>10</th> <th>16</th> <th>25</th> <th>35</th> <th>50</th> <th>63</th> <th>100</th> </tr> </thead> <tbody> <tr> <td>损失角正切值 (最大值)</td> <td>0.26</td> <td>0.22</td> <td>0.18</td> <td>0.16</td> <td>0.14</td> <td>0.12</td> <td>0.10</td> <td>0.09</td> </tr> </tbody> </table> <p>当额定静电容量大于 1,000 微法拉时, 每增加 1,000 微法拉需加 0.02。</p>	额定电压	6.3	10	16	25	35	50	63	100	损失角正切值 (最大值)	0.26	0.22	0.18	0.16	0.14	0.12	0.10	0.09											
额定电压	6.3	10	16	25	35	50	63	100																						
损失角正切值 (最大值)	0.26	0.22	0.18	0.16	0.14	0.12	0.10	0.09																						
温度特性(120 Hz)	<p>阻抗比不可大于下表所列数值</p> <table border="1"> <thead> <tr> <th colspan="2">额定电压</th> <th>6.3</th> <th>10</th> <th>16</th> <th>25</th> <th>35</th> <th>50</th> <th>63</th> <th>100</th> </tr> </thead> <tbody> <tr> <td rowspan="2">阻抗比</td> <td>$Z(-25^\circ\text{C}) / Z(+20^\circ\text{C})$</td> <td>5</td> <td>4</td> <td>3</td> <td>2</td> <td>2</td> <td>2</td> <td>2</td> <td>2</td> </tr> <tr> <td>$Z(-40^\circ\text{C}) / Z(+20^\circ\text{C})$</td> <td>10</td> <td>8</td> <td>6</td> <td>4</td> <td>3</td> <td>3</td> <td>3</td> <td>3</td> </tr> </tbody> </table>	额定电压		6.3	10	16	25	35	50	63	100	阻抗比	$Z(-25^\circ\text{C}) / Z(+20^\circ\text{C})$	5	4	3	2	2	2	2	2	$Z(-40^\circ\text{C}) / Z(+20^\circ\text{C})$	10	8	6	4	3	3	3	3
额定电压		6.3	10	16	25	35	50	63	100																					
阻抗比	$Z(-25^\circ\text{C}) / Z(+20^\circ\text{C})$	5	4	3	2	2	2	2	2																					
	$Z(-40^\circ\text{C}) / Z(+20^\circ\text{C})$	10	8	6	4	3	3	3	3																					
耐久性	<table border="1"> <tbody> <tr> <td>保证寿命时间</td> <td>2,000 小时</td> </tr> <tr> <td>静电容量变化率</td> <td>\leq 初始值的$\pm 20\%$</td> </tr> <tr> <td>损失角正切值</td> <td>\leq 初始规格值的 200%</td> </tr> <tr> <td>漏电流</td> <td>\leq 初始规格值</td> </tr> </tbody> </table> <p>* 于 105°C 环境中供给额定电压 2,000 小时后, 待制品回复至 20°C 的环境中进行量测时, 需满足上列要求。</p>	保证寿命时间	2,000 小时	静电容量变化率	\leq 初始值的 $\pm 20\%$	损失角正切值	\leq 初始规格值的 200%	漏电流	\leq 初始规格值																					
保证寿命时间	2,000 小时																													
静电容量变化率	\leq 初始值的 $\pm 20\%$																													
损失角正切值	\leq 初始规格值的 200%																													
漏电流	\leq 初始规格值																													
高温无负荷特性	<table border="1"> <tbody> <tr> <td>保证寿命时间</td> <td>1,000 小时</td> </tr> <tr> <td>静电容量变化率</td> <td>\leq 初始值的$\pm 20\%$</td> </tr> <tr> <td>损失角正切值</td> <td>\leq 初始规格值的 200%</td> </tr> <tr> <td>漏电流</td> <td>\leq 初始规格值</td> </tr> </tbody> </table> <p>* 于 105°C 环境中不供给额定电压 1,000 小时后, 待制品回复至 20°C 的环境中进行量测时, 需满足上列要求。</p>	保证寿命时间	1,000 小时	静电容量变化率	\leq 初始值的 $\pm 20\%$	损失角正切值	\leq 初始规格值的 200%	漏电流	\leq 初始规格值																					
保证寿命时间	1,000 小时																													
静电容量变化率	\leq 初始值的 $\pm 20\%$																													
损失角正切值	\leq 初始规格值的 200%																													
漏电流	\leq 初始规格值																													
纹波电流与频率补正系数	<table border="1"> <thead> <tr> <th rowspan="2">静电容量(微法拉)</th> <th colspan="4">频率(Hz)</th> </tr> <tr> <th>50</th> <th>120</th> <th>1k</th> <th>$10k \leq$</th> </tr> </thead> <tbody> <tr> <td>22 ~ 47</td> <td>0.75</td> <td>1.00</td> <td>1.57</td> <td>2.00</td> </tr> <tr> <td>100 ~ 470</td> <td>0.80</td> <td>1.00</td> <td>1.34</td> <td>1.50</td> </tr> <tr> <td>1,000 ~ 3,300</td> <td>0.85</td> <td>1.00</td> <td>1.13</td> <td>1.15</td> </tr> </tbody> </table>	静电容量(微法拉)	频率(Hz)				50	120	1k	$10k \leq$	22 ~ 47	0.75	1.00	1.57	2.00	100 ~ 470	0.80	1.00	1.34	1.50	1,000 ~ 3,300	0.85	1.00	1.13	1.15					
静电容量(微法拉)	频率(Hz)																													
	50	120	1k	$10k \leq$																										
22 ~ 47	0.75	1.00	1.57	2.00																										
100 ~ 470	0.80	1.00	1.34	1.50																										
1,000 ~ 3,300	0.85	1.00	1.13	1.15																										

寸法图

图 1



图 2



制品各项寸法

单位: 毫米

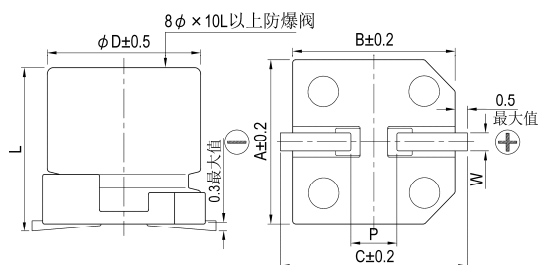
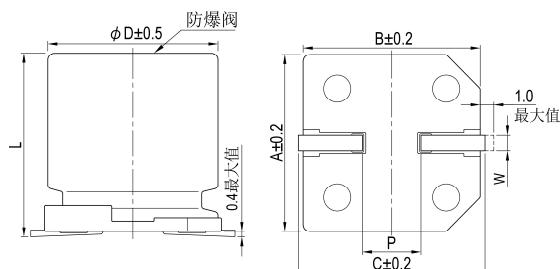
ϕD	L	A	B	C	W	$P \pm 0.2$	图号
8	10 ± 0.5	8.3	8.3	9.0	0.7 ~ 1.1	3.1	1
10	10 ± 0.5	10.3	10.3	11.0	0.7 ~ 1.3	4.7	1
12.5	13.5 ± 0.5	13.0	13.0	13.7	1.1 ~ 1.4	4.4	2
12.5	16 ± 0.5	13.0	13.0	13.7	1.1 ~ 1.4	4.4	2
16	16.5 ± 0.5	17.0	17.0	18.0	1.1 ~ 1.4	6.4	2
16	21.5 ± 0.5	17.0	17.0	18.0	1.1 ~ 1.4	6.4	2
18	16.5 ± 0.5	19.0	19.0	20.0	1.1 ~ 1.4	6.4	2
18	21.5 ± 0.5	19.0	19.0	20.0	1.1 ~ 1.4	6.4	2

标示

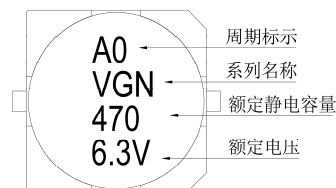

尺寸: 直径(ϕ D) \times 长度(L), (毫米/mm)

制品尺寸与容许纹波电流一览表

容许纹波电流: 毫安/均方根值(mA/rms), 120 赫兹(Hz), 105 $^{\circ}$ C

额定电压 V _{oc} 静电容量 (μ F/微法拉) 内容		6.3V (0J)		10V (1A)		16V (1C)		25V (1E)		35V (1V)		50V (1H)		63V (1J)		100V (2A)	
		ϕ D \times L	mA	ϕ D \times L	mA	ϕ D \times L	mA	ϕ D \times L	mA	ϕ D \times L	mA	ϕ D \times L	mA	ϕ D \times L	mA	ϕ D \times L	mA
22	220											8 \times 10	40			12.5 \times 13.5	100
33	330							8 \times 10	50	8 \times 10	50	10 \times 10	60			12.5 \times 16	150
47	470							8 \times 10	60	10 \times 10	70	12.5 \times 13.5	130	12.5 \times 13.5	140	16 \times 16.5	180
100	101			8 \times 10	100	8 \times 10	100	10 \times 10	110	12.5 \times 13.5	180	12.5 \times 16	230	16 \times 16.5	270	18 \times 21.5	310
220	221	8 \times 10	120	10 \times 10	150	10 \times 10	150	12.5 \times 13.5	270	16 \times 16.5	330	18 \times 16.5 16 \times 21.5	400 400	18 \times 21.5	440		
330	331	10 \times 10	170	10 \times 10	170	12.5 \times 13.5	310	16 \times 16.5	370	18 \times 16.5 16 \times 21.5	450 450	18 \times 21.5	540	18 \times 21.5	590		
470	471	12.5 \times 13.5	270	12.5 \times 13.5	340	16 \times 16.5	420	16 \times 16.5	490	18 \times 21.5	590	18 \times 21.5	640				
1,000	102	12.5 \times 16	500	16 \times 16.5	600	18 \times 16.5 16 \times 21.5	670 670	18 \times 21.5	780								
2,200	222	18 \times 16.5 16 \times 21.5	740 740	18 \times 21.5	830												
3,300	332	18 \times 21.5	920														

产品编码说明

VGN系列 470微法拉 \pm 20% 6.3V 编带 12.5 ϕ \times 13.5L 无铅引线与镀膜铝壳

VGN **471** **M** **0J** **TR** - **1313**

系列名 额定静电容量 额定静电容量容许误差值 额定电压 包装型式 端子型式 制品尺寸 制品引线种类

注: 如需了解更详细介绍, 请参阅目录第106页“贴片型产品编码说明”。

引线型产品编码说明

产品编码说明

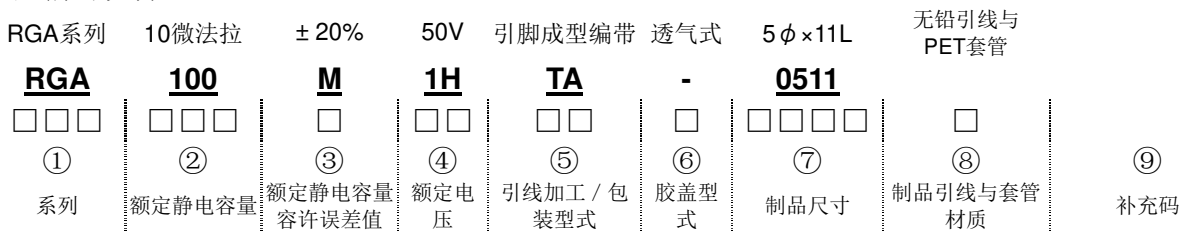

① **系列**: 系列名以3个文字表示之。当系列名仅有2个文字时, 第3个文字以“-”表示之。

② **额定静电容量**: 额定静电容量是以单位为“微法拉”(μF/微法拉)的3个数字表示。前面2个数字为容量值, 第3个数字代表为10的次方数。“R”代表额定静电容量为10微法拉(μF/微法拉)以下之小数点。

例:

额定静电容量	0.47	1	4.7	10	47	100	470	1,000	4,700	10,000
产品编码	R47	010	4R7	100	470	101	471	102	472	103

③ **额定静电容量容许误差值**:

K = -10% ~ +10%	M = -20% ~ +20%	V = -10% ~ +20%
-----------------	-----------------	-----------------

④ **额定电压**: 额定电压单位为V (伏特), 以2个文字表示:

额定电压(WV)	4	6.3	10	16	20	25	35	50	63	100
编码	0G	0J	1A	1C	1D	1E	1V	1H	1J	2A

额定电压(WV)	160	200	250	315	350	400	420	450
编码	2C	2D	2E	2F	2V	2G	2P	2W

⑤ **引线加工型式与包装**(请参阅第6 ~ 7页):

BK = 未成型	TA = 引线扩大后编带
FC = 引线扩大成型后切断	SA = 引线直立编带
CC = 引线切断	SD = 负极引线折弯
SF = 引线扩大成型扭结后切断	BC = 引线向下 90 度折弯后切断(引线朝右)
SC = 引线扭结后切断	BU = 引线向下 90 度折弯后切断(引线朝左)

⑥ **胶盖型式**:

- = 透气式胶盖	F = 平面式胶盖
-----------	-----------

注意: 当铝电解电容器的制品尺寸为3φ×5L、12.5φ×16L、16φ×16L、16φ×20L、18φ×16L、18φ×20L、18φ×25L时, 其标准设计为平面式胶盖, 以“-”标示之。

⑦ **制品尺寸**: 前面2个数字表示制品直径, 后面2个数字表示制品长度, 单位为mm (毫米)。

φ D×L	3×5	4×5	4×7	5×5	5×7	5×11	6.3×5	6.3×7	6.3×11	6.3×15	8×5	8×7	8×9	8×11.5
编码	0305	0405	0407	0505	0507	0511	0605	0607	0611	0615	0805	0807	0809	0811

φ D×L	8×15	8×20	10×9	10×12.5	10×16	10×20	10×25	10×30	10×35	10×40	10×45	10×50	12.5×16	12.5×20
编码	0815	0820	1009	1012	1016	1020	1025	1030	1035	1040	1045	1050	1316	1320

φ D×L	12.5×25	12.5×30	12.5×35	12.5×40	12.5×45	12.5×50	16×16	16×20	16×25	16×31.5	16×35.5	16×40	16×45	16×50
编码	1325	1330	1335	1340	1345	1350	1616	1620	1625	1632	1636	1640	1645	1650

φ D×L	18×16	18×20	18×25	18×31.5	18×35.5	18×40	18×45	18×50	22×40	22×45	25×40	25×45
编码	1816	1820	1825	1832	1836	1840	1845	1850	2240	2245	2540	2545

注: 如所需制品尺寸于上表中无法对应, 请与我们连系与讨论。

⑧ **制品引线**与**套管材质**:

空白 (None) = 标准设计 无铅引线 + PET 套管(铝电解电容器)	G = 无铅引线 + 黑色 PET 套管 (仅适用 RGA 与 SG 系列)
B = 锡-铋引线 + PET 套管	K / L = 车载品管控

注: 如制品为标准设计但需加注补充码时, 请以“-”标示之, 如无此需求则为空白; 如有车载品管控之需求, 请与我们连系与讨论之。

⑨ **补充码(选择性)**: 适用有特殊管控之需求



RGA 系列

特长 / 用途

- 105℃、2,000小时寿命保证
- 105℃一般用途之制品
- 符合RoHS指令
- 如有等效串联电阻(ESR)之需求, 建议使用低等效串联电阻(ESR)系列替代, 如有任何疑虑请与我们联系。



规格表

项 目	性 能																																																																			
工作温度范围	6.3~400V -40℃ ~ +105℃	450V -25℃ ~ +105℃																																																																		
额定静电容量容许误差值	± 20% (120 Hz, 20℃)																																																																			
漏电流(20℃)	<table border="1"> <tr> <td>额定电压</td> <td>≦ 100V</td> <td>> 100V</td> </tr> <tr> <td>测试时间</td> <td>2 分钟后</td> <td>5 分钟后</td> </tr> <tr> <td>漏电流</td> <td>I = 0.01CV 或 3(μA/微安) 之中任一个较大值以下</td> <td>CV ≦ 1,000 I = 0.03CV + 15(μA/微安) CV > 1,000 I = 0.02CV + 25(μA/微安)</td> </tr> </table> <p>I = 漏电流(μA/微安)、C = 额定静电容量(μF/微法拉)、V = 额定直流工作电压(V/伏特)</p>		额定电压	≦ 100V	> 100V	测试时间	2 分钟后	5 分钟后	漏电流	I = 0.01CV 或 3(μA/微安) 之中任一个较大值以下	CV ≦ 1,000 I = 0.03CV + 15(μA/微安) CV > 1,000 I = 0.02CV + 25(μA/微安)																																																									
额定电压	≦ 100V	> 100V																																																																		
测试时间	2 分钟后	5 分钟后																																																																		
漏电流	I = 0.01CV 或 3(μA/微安) 之中任一个较大值以下	CV ≦ 1,000 I = 0.03CV + 15(μA/微安) CV > 1,000 I = 0.02CV + 25(μA/微安)																																																																		
损失角正切值(120 Hz, 20℃)	<table border="1"> <tr> <td>额定电压</td> <td>6.3</td> <td>10</td> <td>16</td> <td>25</td> <td>35</td> <td>50</td> <td>63</td> <td>100</td> <td>160</td> <td>200</td> <td>250</td> <td>350</td> <td>400</td> <td>450</td> </tr> <tr> <td>损失角正切值 (最大值)</td> <td>0.23</td> <td>0.20</td> <td>0.16</td> <td>0.14</td> <td>0.12</td> <td>0.10</td> <td>0.09</td> <td>0.08</td> <td>0.12</td> <td>0.14</td> <td>0.17</td> <td>0.20</td> <td>0.25</td> <td>0.25</td> </tr> </table> <p>当额定静电容量大于1,000 微法拉时, 每增加1,000 微法拉需加0.02。</p>		额定电压	6.3	10	16	25	35	50	63	100	160	200	250	350	400	450	损失角正切值 (最大值)	0.23	0.20	0.16	0.14	0.12	0.10	0.09	0.08	0.12	0.14	0.17	0.20	0.25	0.25																																				
额定电压	6.3	10	16	25	35	50	63	100	160	200	250	350	400	450																																																						
损失角正切值 (最大值)	0.23	0.20	0.16	0.14	0.12	0.10	0.09	0.08	0.12	0.14	0.17	0.20	0.25	0.25																																																						
温度特性(120 Hz)	<p>阻抗比不可大于下表所列数值</p> <table border="1"> <tr> <td colspan="2">额定电压</td> <td>6.3</td> <td>10</td> <td>16</td> <td>25</td> <td>35</td> <td>50</td> <td>63</td> <td>100</td> <td>160</td> <td>200</td> <td>250</td> <td>350</td> <td>400</td> <td>450</td> </tr> <tr> <td rowspan="4">阻抗比</td> <td>Z(-25℃)</td> <td>φD < 16</td> <td>4</td> <td>3</td> <td>3</td> <td>2</td> <td>2</td> <td>2</td> <td>2</td> <td rowspan="2">3</td> <td rowspan="2">6</td> <td rowspan="2">8</td> <td rowspan="2">12</td> <td rowspan="2">14</td> <td rowspan="2">16</td> </tr> <tr> <td>/Z(+20℃)</td> <td>φD ≧ 16</td> <td>6</td> <td>4</td> <td>4</td> <td>3</td> <td>3</td> <td>3</td> <td>3</td> </tr> <tr> <td>Z(-40℃)</td> <td>φD < 16</td> <td>8</td> <td>6</td> <td>6</td> <td>4</td> <td>4</td> <td>3</td> <td>3</td> <td rowspan="2">4</td> <td rowspan="2">8</td> <td rowspan="2">10</td> <td rowspan="2">16</td> <td rowspan="2">18</td> <td rowspan="2">-</td> </tr> <tr> <td>/Z(+20℃)</td> <td>φD ≧ 16</td> <td>12</td> <td>10</td> <td>8</td> <td>8</td> <td>8</td> <td>8</td> <td>6</td> <td>6</td> </tr> </table>		额定电压		6.3	10	16	25	35	50	63	100	160	200	250	350	400	450	阻抗比	Z(-25℃)	φD < 16	4	3	3	2	2	2	2	3	6	8	12	14	16	/Z(+20℃)	φD ≧ 16	6	4	4	3	3	3	3	Z(-40℃)	φD < 16	8	6	6	4	4	3	3	4	8	10	16	18	-	/Z(+20℃)	φD ≧ 16	12	10	8	8	8	8	6	6
额定电压		6.3	10	16	25	35	50	63	100	160	200	250	350	400	450																																																					
阻抗比	Z(-25℃)	φD < 16	4	3	3	2	2	2	2	3	6	8	12	14	16																																																					
	/Z(+20℃)	φD ≧ 16	6	4	4	3	3	3	3																																																											
	Z(-40℃)	φD < 16	8	6	6	4	4	3	3	4	8	10	16	18	-																																																					
	/Z(+20℃)	φD ≧ 16	12	10	8	8	8	8	6							6																																																				
耐久性	<table border="1"> <tr> <td>保证寿命时间</td> <td>2,000 小时</td> </tr> <tr> <td>静电容量变化率</td> <td>≦ 初始值的± 20%</td> </tr> <tr> <td>损失角正切值</td> <td>≦ 初始规格值的 200%</td> </tr> <tr> <td>漏电流</td> <td>≦ 初始规格值</td> </tr> </table> <p>* 于 105℃ 环境中供给容许纹波电流值与额定电压 2,000 小时后, 待制品回复至 20℃ 的环境中进行量测时, 需满足上列要求。</p>		保证寿命时间	2,000 小时	静电容量变化率	≦ 初始值的± 20%	损失角正切值	≦ 初始规格值的 200%	漏电流	≦ 初始规格值																																																										
保证寿命时间	2,000 小时																																																																			
静电容量变化率	≦ 初始值的± 20%																																																																			
损失角正切值	≦ 初始规格值的 200%																																																																			
漏电流	≦ 初始规格值																																																																			
高温无负荷特性	<table border="1"> <tr> <td>保证寿命时间</td> <td>1,000 小时</td> </tr> <tr> <td>静电容量变化率</td> <td>≦ 初始值的± 20%</td> </tr> <tr> <td>损失角正切值</td> <td>≦ 初始规格值的 200%</td> </tr> <tr> <td>漏电流</td> <td>≦ 初始规格值</td> </tr> </table> <p>* 于 105℃ 环境中不供给额定电压 1,000 小时后, 待制品回复至 20℃ 的环境中进行量测时, 需满足上列要求。额定电压 160 ~ 450V 需进行电压补偿后再行量测(依据 JIS C 5101-4 4.1 规定)。</p>		保证寿命时间	1,000 小时	静电容量变化率	≦ 初始值的± 20%	损失角正切值	≦ 初始规格值的 200%	漏电流	≦ 初始规格值																																																										
保证寿命时间	1,000 小时																																																																			
静电容量变化率	≦ 初始值的± 20%																																																																			
损失角正切值	≦ 初始规格值的 200%																																																																			
漏电流	≦ 初始规格值																																																																			
纹波电流与频率修正系数	<table border="1"> <tr> <td rowspan="4">频率(Hz)</td> <td>60 (50)</td> <td>120</td> <td>500</td> <td>1k</td> <td>10k ≦</td> </tr> <tr> <td>静电容量(μF/微法拉)</td> <td></td> <td></td> <td></td> <td></td> </tr> <tr> <td>≦ 100</td> <td>0.70</td> <td>1.00</td> <td>1.30</td> <td>1.40</td> <td>1.50</td> </tr> <tr> <td>100 < 静电容量 ≦ 1,000</td> <td>0.75</td> <td>1.00</td> <td>1.20</td> <td>1.30</td> <td>1.35</td> </tr> <tr> <td>1,000 <</td> <td>0.80</td> <td>1.00</td> <td>1.10</td> <td>1.12</td> <td>1.15</td> </tr> </table>		频率(Hz)	60 (50)	120	500	1k	10k ≦	静电容量(μF/微法拉)					≦ 100	0.70	1.00	1.30	1.40	1.50	100 < 静电容量 ≦ 1,000	0.75	1.00	1.20	1.30	1.35	1,000 <	0.80	1.00	1.10	1.12	1.15																																					
频率(Hz)	60 (50)	120		500	1k	10k ≦																																																														
	静电容量(μF/微法拉)																																																																			
	≦ 100	0.70		1.00	1.30	1.40	1.50																																																													
	100 < 静电容量 ≦ 1,000	0.75	1.00	1.20	1.30	1.35																																																														
1,000 <	0.80	1.00	1.10	1.12	1.15																																																															

寸法图

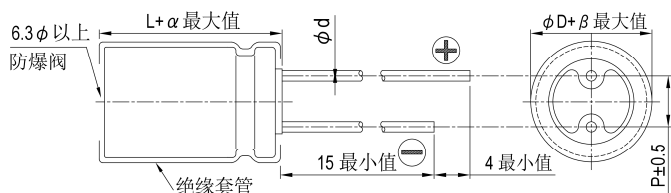

制品各项寸法

单位: 毫米

φD	5	6.3	8	10	12.5	16	18	22	25
P	2.0	2.5	3.5	5.0	5.0	7.5	7.5	10	12.5
φd	0.5		0.6			0.8		1.0	
α	L < 20: 1.5, L ≧ 20: 2.0								2.0
β	0.5								

制品尺寸如为 12.5×16、16×16、16×20、18×16、18×20、18×25 适用下列制品图:

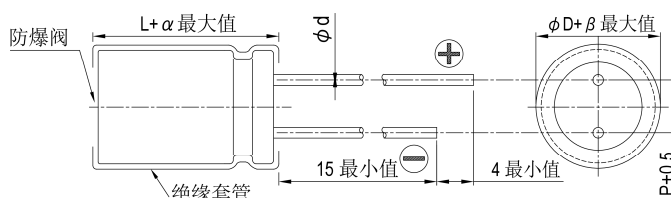

引线型



尺寸: 直径(ϕD) \times 长度(L), (毫米/mm)

容许纹波电流: 毫安/均方根值(mA/rms), 120 赫兹(Hz), 105°C

制品尺寸与容许纹波电流一览表

额定电压 V _{DC}		6.3V (0J)		10V (1A)		16V (1C)		25V (1E)		35V (1V)		50V (1H)		63V (1J)		100V (2A)	
静电容量 (μF /微法拉)	内容	$\phi D \times L$	mA	$\phi D \times L$	mA	$\phi D \times L$	mA	$\phi D \times L$	mA	$\phi D \times L$	mA	$\phi D \times L$	mA	$\phi D \times L$	mA	$\phi D \times L$	mA
		2.2	2R2											5×11	20		
3.3	3R3											5×11	30			5×11	31
4.7	4R7											5×11	33			5×11	36
10	100											5×11	50			6.3×11	54
22	220											5×11	78	6.3×11	86	6.3×11 8×11.5	93 99
33	330									5×11	75	5×11	90	6.3×11	100	8×11.5	130
47	470							5×11	97	5×11	90	6.3×11	120	6.3×11 8×11.5	130 141	10×12.5	165
100	101					5×11	110	6.3×11	142	6.3×11	150	8×11.5	188	10×12.5	235	10×20 12.5×16	265 290
220	221	5×11	140	6.3×11	175	6.3×11	190	8×11.5	236	8×11.5	270	10×12.5	300	10×16	335	12.5×25 16×16	440 420
330	331			6.3×11	200	8×11.5	270	8×11.5 10×12.5	310 335	10×12.5	350	10×16	410	10×20 12.5×16	510 460	16×25	620
470	471	6.3×11	230	8×11.5	290	8×11.5	310	10×12.5	380	10×16	460	10×20 12.5×16	530 425	12.5×20 16×16	640 665	16×31.5 18×25	715 745
1,000	102	8×11.5	380	10×12.5	460	10×16	560	10×20 12.5×16	680 590	12.5×20 16×16	810 720	12.5×25 16×20	950 830	16×25	930	18×40	1,275
2,200	222	10×16	690	10×20	760	12.5×16	780	12.5×25	1,110	16×25 18×20	1,260 1,110	16×35.5 18×31.5	1,470 1,520	18×40	2,280	25×45	2,400
3,300	332	10×20 12.5×16	840 850	12.5×20 16×16	1,100 940	12.5×25 16×16	1,170 950	16×25 18×20	1,440 1,220	16×31.5 18×25	1,420 1,570	18×35.5	1,770	22×40	2,510		
4,700	472	12.5×20 16×16	1,090 1,010	12.5×25 16×16	1,260 1,060	16×20 18×16	1,185 1,290	16×31.5 18×25	1,650 1,550	18×35.5	1,900	22×40	2,340	25×40	3,000		
6,800	682	12.5×25 16×20	1,460 1,190	16×20	1,270	16×31.5 18×20	1,930 1,585	16×40 18×35.5	2,000 2,160	18×40	2,250	25×40	2,530				
10,000	103	16×20	1,340	16×31.5 18×25	2,220 1,800	16×35.5 18×31.5	2,210 2,330	22×40 18×45	2,720 2,410								
15,000	153	16×31.5 18×25	2,365 2,290	18×31.5 16×35.5	2,620 2,590	18×40	2,950	25×40	3,200								
22,000	223	16×40 18×35.5	2,800 2,930	18×40	3,230	22×40	3,460										
33,000	333	18×45	3,080	22×40	4,090	25×45	4,500										

额定电压 V _{DC}		160V (2C)		200V (2D)		250V (2E)		350V (2V)		400V (2G)		450V (2W)	
静电容量 (μF /微法拉)	内容	$\phi D \times L$	mA	$\phi D \times L$	mA	$\phi D \times L$	mA	$\phi D \times L$	mA	$\phi D \times L$	mA	$\phi D \times L$	mA
		1	010									6.3×11	21
2.2	2R2			6.3×11	30	6.3×11	35	6.3×11	35	8×11.5	39	8×11.5	39
3.3	3R3			6.3×11	39	6.3×11	40	8×11.5	43	8×11.5	45	8×11.5	45
4.7	4R7			6.3×11	43	8×11.5	45	8×11.5 10×12.5	45 55	8×11.5 10×12.5	50 55	8×11.5 10×12.5	50 55
10	100	8×11.5	65	8×11.5	65	10×12.5	92	10×16	95	10×16	95	10×20	105
22	220	10×12.5	110	10×16	140	10×16	140	12.5×20	220	12.5×20	160	12.5×20	160
33	330	10×16	150	10×20	170	12.5×16	175	12.5×25 16×16	215 205	16×20	225	16×20 18×16	225 220
47	470	10×20	195	12.5×16	215	12.5×20 16×16	230 245	16×20	255	16×25	295	16×25 18×20	280 285
68	680	12.5×20	275	12.5×20 16×16	265 290	16×20	320	18×25 16×31.5	360 370	18×25 16×31.5	360 375	16×35.5 18×31.5	400 420
100	101	12.5×25	355	16×20 18×16	365 360	16×25 18×20	425 415	18×31.5 16×35.5	460 430	18×35.5	540	18×40	560
150	151	16×25	470	18×20	510	16×31.5 18×25	550 535	18×40	600	22×40	730	22×40	770
220	221	16×31.5	660	18×31.5	750	18×35.5	760	25×40 22×45	865 850	22×45	930		
330	331	18×35.5	820	18×40	965	22×40	1,140	25×45	1,070				
470	471	22×40	1,130	22×40	1,130	25×40	1,325						

产品编码说明

RGA系列 470微法拉 ±20% 6.3V 长脚 6.3 ϕ ×11L 无铅引线与PET套管
RGA **471** **M** **0J** **BK** - **0611**
 系列 额定静电容量 额定静电容量容许误差值 额定电压 引线加工/包装型式 胶盖型式 制品尺寸 制品引线与套管材质

注: 如需了解更详细介绍, 请参阅目录第139页"引线型产品编码说明"。



RJA 系列

特长 / 用途

- 105℃, 广温度范围
- 适用于高信赖性产品
- 符合RoHS指令



规格表

项 目	性 能																																																
工作温度范围	6.3 ~ 63V -55℃ ~ +105℃	100V -40℃ ~ +105℃																																															
额定静电容量容许误差值	± 20% (120 Hz, 20℃)																																																
漏电流(20℃)	I = 0.01CV 或 3(μA/微安)之中任一个较大值以下(2分钟后) I = 漏电流(μA/微安)、C = 额定静电容量(μF/微法拉)、V = 额定直流工作电压(V/伏特)																																																
损失角正切值(120 Hz, 20℃)	<table border="1"> <thead> <tr> <th>额定电压</th> <th>6.3</th> <th>10</th> <th>16</th> <th>25</th> <th>35</th> <th>50</th> <th>63</th> <th>100</th> </tr> </thead> <tbody> <tr> <td>损失角正切值(最大值)</td> <td>0.23</td> <td>0.20</td> <td>0.16</td> <td>0.14</td> <td>0.12</td> <td>0.10</td> <td>0.09</td> <td>0.08</td> </tr> </tbody> </table> <p>当额定静电容量大于 1,000 微法拉时, 每增加 1,000 微法拉需加 0.02。</p>		额定电压	6.3	10	16	25	35	50	63	100	损失角正切值(最大值)	0.23	0.20	0.16	0.14	0.12	0.10	0.09	0.08																													
额定电压	6.3	10	16	25	35	50	63	100																																									
损失角正切值(最大值)	0.23	0.20	0.16	0.14	0.12	0.10	0.09	0.08																																									
温度特性(120 Hz)	<p>阻抗比不可大于下表所列数值</p> <table border="1"> <thead> <tr> <th colspan="2">额定电压</th> <th>6.3</th> <th>10</th> <th>16</th> <th>25</th> <th>35</th> <th>50</th> <th>63</th> <th>100</th> </tr> </thead> <tbody> <tr> <td rowspan="4">阻抗比</td> <td>Z(-25℃)</td> <td>φD < 16</td> <td>4</td> <td>3</td> <td>3</td> <td>2</td> <td>2</td> <td>2</td> <td>2</td> </tr> <tr> <td>/Z(+20℃)</td> <td>φD ≥ 16</td> <td>5</td> <td>4</td> <td>3</td> <td>2</td> <td>2</td> <td>2</td> <td>3</td> </tr> <tr> <td>Z(-40/-55℃)</td> <td>φD < 16</td> <td>8</td> <td>6</td> <td>4</td> <td>4</td> <td>4</td> <td>3</td> <td>3</td> </tr> <tr> <td>/Z(+20℃)</td> <td>φD ≥ 16</td> <td>12</td> <td>8</td> <td>6</td> <td>4</td> <td>3</td> <td>3</td> <td>6</td> </tr> </tbody> </table>		额定电压		6.3	10	16	25	35	50	63	100	阻抗比	Z(-25℃)	φD < 16	4	3	3	2	2	2	2	/Z(+20℃)	φD ≥ 16	5	4	3	2	2	2	3	Z(-40/-55℃)	φD < 16	8	6	4	4	4	3	3	/Z(+20℃)	φD ≥ 16	12	8	6	4	3	3	6
额定电压		6.3	10	16	25	35	50	63	100																																								
阻抗比	Z(-25℃)	φD < 16	4	3	3	2	2	2	2																																								
	/Z(+20℃)	φD ≥ 16	5	4	3	2	2	2	3																																								
	Z(-40/-55℃)	φD < 16	8	6	4	4	4	3	3																																								
	/Z(+20℃)	φD ≥ 16	12	8	6	4	3	3	6																																								
耐久性	<table border="1"> <tbody> <tr> <td>保证寿命时间</td> <td>2,000 小时</td> </tr> <tr> <td>静电容量变化率</td> <td>≦ 初始值的 ± 20%</td> </tr> <tr> <td>损失角正切值</td> <td>≦ 初始规格值的 200%</td> </tr> <tr> <td>漏电流</td> <td>≦ 初始规格值</td> </tr> </tbody> </table> <p>* 于 105℃ 环境中供给容许纹波电流值与额定电压 2,000 小时后, 待制品回复至 20℃ 的环境中进行量测时, 需满足上列要求。</p>		保证寿命时间	2,000 小时	静电容量变化率	≦ 初始值的 ± 20%	损失角正切值	≦ 初始规格值的 200%	漏电流	≦ 初始规格值																																							
保证寿命时间	2,000 小时																																																
静电容量变化率	≦ 初始值的 ± 20%																																																
损失角正切值	≦ 初始规格值的 200%																																																
漏电流	≦ 初始规格值																																																
高温无负荷特性	<table border="1"> <tbody> <tr> <td>保证寿命时间</td> <td>1,000 小时</td> </tr> <tr> <td>静电容量变化率</td> <td>≦ 初始值的 ± 20%</td> </tr> <tr> <td>损失角正切值</td> <td>≦ 初始规格值的 200%</td> </tr> <tr> <td>漏电流</td> <td>≦ 初始规格值</td> </tr> </tbody> </table> <p>* 于 105℃ 环境中不供给额定电压 1,000 小时后, 待制品回复至 20℃ 的环境中进行量测时, 需满足上列要求。</p>		保证寿命时间	1,000 小时	静电容量变化率	≦ 初始值的 ± 20%	损失角正切值	≦ 初始规格值的 200%	漏电流	≦ 初始规格值																																							
保证寿命时间	1,000 小时																																																
静电容量变化率	≦ 初始值的 ± 20%																																																
损失角正切值	≦ 初始规格值的 200%																																																
漏电流	≦ 初始规格值																																																
纹波电流与频率修正系数	<table border="1"> <thead> <tr> <th>频率(Hz)</th> <th>60(50)</th> <th>120</th> <th>500</th> <th>1k</th> <th>10k ≦</th> </tr> </thead> <tbody> <tr> <td>静电容量(μF/微法拉) ≦ 100</td> <td>0.70</td> <td>1.00</td> <td>1.30</td> <td>1.40</td> <td>1.50</td> </tr> <tr> <td>100 < 静电容量 ≦ 1,000</td> <td>0.75</td> <td>1.00</td> <td>1.20</td> <td>1.30</td> <td>1.35</td> </tr> <tr> <td>1,000 <</td> <td>0.80</td> <td>1.00</td> <td>1.10</td> <td>1.12</td> <td>1.15</td> </tr> </tbody> </table>		频率(Hz)	60(50)	120	500	1k	10k ≦	静电容量(μF/微法拉) ≦ 100	0.70	1.00	1.30	1.40	1.50	100 < 静电容量 ≦ 1,000	0.75	1.00	1.20	1.30	1.35	1,000 <	0.80	1.00	1.10	1.12	1.15																							
频率(Hz)	60(50)	120	500	1k	10k ≦																																												
静电容量(μF/微法拉) ≦ 100	0.70	1.00	1.30	1.40	1.50																																												
100 < 静电容量 ≦ 1,000	0.75	1.00	1.20	1.30	1.35																																												
1,000 <	0.80	1.00	1.10	1.12	1.15																																												

寸法图

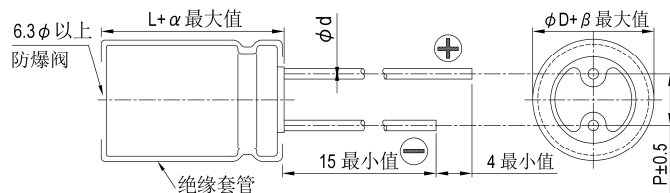

制品各项寸法

单位: 毫米

φD	5	6.3	8	10	12.5	16	18
P	2.0	2.5	3.5	5.0	5.0	7.5	7.5
φd	0.5		0.6			0.8	
α	L < 20: 1.5, L ≧ 20: 2.0						
β	0.5						



制品尺寸与容许纹波电流一览表

尺寸: 直径(ϕ D) \times 长度(L), (毫米/mm)容许纹波电流: 毫安/均方根值(mA/rms), 120 赫兹(Hz), 105 $^{\circ}$ C

额定电压 Vdc		6.3V (0J)		10V (1A)		16V (1C)		25V (1E)		35V (1V)		50V (1H)		63V (1J)		100V (2A)	
额定静电容量 (μ F/微法拉)	内容	ϕ D \times L	mA	ϕ D \times L	mA	ϕ D \times L	mA	ϕ D \times L	mA	ϕ D \times L	mA	ϕ D \times L	mA	ϕ D \times L	mA	ϕ D \times L	mA
2.2	2R2											5 \times 11	20			5 \times 11	26
3.3	3R3											5 \times 11	30			5 \times 11	31
4.7	4R7											5 \times 11	33	5 \times 11	36	5 \times 11 6.3 \times 11	36 40
10	100											5 \times 11	50	5 \times 11	54	6.3 \times 11	54
22	220											5 \times 11	78	5 \times 11 6.3 \times 11	64 86	6.3 \times 11 8 \times 11.5	93 111
33	330									5 \times 11	85	5 \times 11	90	6.3 \times 11	100	8 \times 11.5 10 \times 12.5	144 183
47	470							5 \times 11	97	5 \times 11	90	6.3 \times 11	117	6.3 \times 11	129	10 \times 12.5	204
100	101					5 \times 11	110	5 \times 11 6.3 \times 11	120 142	6.3 \times 11	150	8 \times 11.5	188	10 \times 12.5	235	10 \times 20	285
220	221			5 \times 11	150	6.3 \times 11	180	8 \times 11.5	236	8 \times 11.5	270	10 \times 16	335	10 \times 20	400	12.5 \times 25	440
330	331			6.3 \times 11	200	8 \times 11.5	260	8 \times 11.5	330	10 \times 12.5	350	10 \times 16 10 \times 20	410 460	10 \times 20 12.5 \times 20	490 520	16 \times 25	478
470	471	6.3 \times 11	230	6.3 \times 11 8 \times 11.5	250 290	8 \times 11.5	310	10 \times 12.5	380	10 \times 16	460	12.5 \times 20	590	12.5 \times 20 12.5 \times 25	665 720	16 \times 31.5	688
1,000	102	8 \times 11.5	380	10 \times 12.5	460	10 \times 16	560	10 \times 20	680	12.5 \times 20	830	16 \times 25	1,080	16 \times 25	1,190		
2,200	222	10 \times 16	690	10 \times 20	760	12.5 \times 20	920	12.5 \times 25	1,090	16 \times 25	1,260	16 \times 35.5	1,470				
3,300	332	10 \times 20	840	12.5 \times 20	1,100	12.5 \times 25	1,170	16 \times 25	1,400	16 \times 35.5	1,610	18 \times 35.5	1,650				
4,700	472	12.5 \times 20	1,090	12.5 \times 25	1,260	16 \times 25	1,480	16 \times 31.5	1,710	18 \times 35.5	1,900						
6,800	682	12.5 \times 25	1,460	16 \times 25	1,690	16 \times 31.5	1,930	18 \times 35.5	2,160								
10,000	103	16 \times 25	1,990	16 \times 31.5	2,220	18 \times 31.5	2,330										
22,000	223	18 \times 35.5	2,930	18 \times 40	3,230												

产品编码说明

RJA系列 470微法拉 \pm 20% 6.3V 长脚 透气式 6.3 ϕ \times 11L 无铅引线与PET套管**RJA** **471** **M** **0J** **BK** - **0611**

系列 额定静电容量 额定静电容量容许误差值 额定电压 引线加工 / 包装型式 胶盖型式 制品尺寸 制品引线与套管材质

注: 如需了解更详细介绍, 请参阅目录第 139 页“引线型产品编码说明”。



RUK 系列

特长 / 用途

- 125℃, 3,000 ~ 5,000小时寿命保证
- 可应用于汽车模块与其高度产品
- 符合RoHS指令



规格表

项 目	性 能																									
工作温度范围	-40℃ ~ +125℃																									
额定静电容量容许误差值	± 20% (120 Hz, 20℃)																									
漏电流(20℃)	I = 0.01CV 或 3(μA/微安)之中任一较大值以下(2分钟后) I = 漏电流(μA/微安)、C = 额定静电容量(μF/微法拉)、V = 额定直流工作电压(V/伏特)																									
损失角正切值(120 Hz, 20℃)	<table border="1"> <thead> <tr> <th>额定电压</th> <th>10</th> <th>16</th> <th>25</th> <th>35</th> <th>50</th> <th>63</th> </tr> </thead> <tbody> <tr> <td>损失角正切值 (最大值)</td> <td>0.15</td> <td>0.12</td> <td>0.10</td> <td>0.10</td> <td>0.08</td> <td>0.08</td> </tr> </tbody> </table>	额定电压	10	16	25	35	50	63	损失角正切值 (最大值)	0.15	0.12	0.10	0.10	0.08	0.08											
额定电压	10	16	25	35	50	63																				
损失角正切值 (最大值)	0.15	0.12	0.10	0.10	0.08	0.08																				
温度特性(120 Hz)	阻抗比不可大于下表所列数值 <table border="1"> <thead> <tr> <th colspan="2">额定电压</th> <th>10</th> <th>16</th> <th>25</th> <th>35</th> <th>50</th> <th>63</th> </tr> </thead> <tbody> <tr> <td rowspan="2">阻抗比</td> <td>Z(-25℃) / Z(+20℃)</td> <td>3</td> <td>2</td> <td>2</td> <td>2</td> <td>2</td> <td>2</td> </tr> <tr> <td>Z(-40℃) / Z(+20℃)</td> <td>6</td> <td>4</td> <td>4</td> <td>4</td> <td>4</td> <td>4</td> </tr> </tbody> </table>	额定电压		10	16	25	35	50	63	阻抗比	Z(-25℃) / Z(+20℃)	3	2	2	2	2	2	Z(-40℃) / Z(+20℃)	6	4	4	4	4	4		
额定电压		10	16	25	35	50	63																			
阻抗比	Z(-25℃) / Z(+20℃)	3	2	2	2	2	2																			
	Z(-40℃) / Z(+20℃)	6	4	4	4	4	4																			
耐久性	<table border="1"> <tbody> <tr> <td>保证寿命时间</td> <td>φD = 8 mm: 3,000 小时; φD ≧ 10 mm: 5,000 小时</td> </tr> <tr> <td>静电容量变化率</td> <td>≦ 初始值的 ± 20%</td> </tr> <tr> <td>损失角正切值</td> <td>≦ 初始规格值的 200%</td> </tr> <tr> <td>漏电流</td> <td>≦ 初始规格值</td> </tr> </tbody> </table> <p>* 于 125℃ 环境中供给容许纹波电流值与额定电压 3,000 / 5,000 小时后, 待制品回复至 20℃ 的环境中进行量测时, 需满足上列要求。</p>	保证寿命时间	φD = 8 mm: 3,000 小时; φD ≧ 10 mm: 5,000 小时	静电容量变化率	≦ 初始值的 ± 20%	损失角正切值	≦ 初始规格值的 200%	漏电流	≦ 初始规格值																	
保证寿命时间	φD = 8 mm: 3,000 小时; φD ≧ 10 mm: 5,000 小时																									
静电容量变化率	≦ 初始值的 ± 20%																									
损失角正切值	≦ 初始规格值的 200%																									
漏电流	≦ 初始规格值																									
高温无负荷特性	<table border="1"> <tbody> <tr> <td>保证寿命时间</td> <td>1,000 小时</td> </tr> <tr> <td>静电容量变化率</td> <td>≦ 初始值的 ± 20%</td> </tr> <tr> <td>损失角正切值</td> <td>≦ 初始规格值的 200%</td> </tr> <tr> <td>漏电流</td> <td>≦ 初始规格值的 500%</td> </tr> </tbody> </table> <p>* 于 125℃ 环境中不供给额定电压 1,000 小时后, 待制品回复至 20℃ 的环境中进行量测时, 需满足上列要求。</p>	保证寿命时间	1,000 小时	静电容量变化率	≦ 初始值的 ± 20%	损失角正切值	≦ 初始规格值的 200%	漏电流	≦ 初始规格值的 500%																	
保证寿命时间	1,000 小时																									
静电容量变化率	≦ 初始值的 ± 20%																									
损失角正切值	≦ 初始规格值的 200%																									
漏电流	≦ 初始规格值的 500%																									
纹波电流与频率修正系数	<table border="1"> <thead> <tr> <th>频率(Hz)</th> <th>120</th> <th>1k</th> <th>10k</th> <th>100k ≦</th> </tr> </thead> <tbody> <tr> <td>静电容量(μF/微法拉)</td> <td></td> <td></td> <td></td> <td></td> </tr> <tr> <td>0.47 ~ 100</td> <td>1.00</td> <td>1.70</td> <td>1.88</td> <td>2.00</td> </tr> <tr> <td>150 ~ 470</td> <td>1.00</td> <td>1.45</td> <td>1.58</td> <td>1.65</td> </tr> <tr> <td>1,000</td> <td>1.00</td> <td>1.20</td> <td>1.25</td> <td>1.33</td> </tr> </tbody> </table>	频率(Hz)	120	1k	10k	100k ≦	静电容量(μF/微法拉)					0.47 ~ 100	1.00	1.70	1.88	2.00	150 ~ 470	1.00	1.45	1.58	1.65	1,000	1.00	1.20	1.25	1.33
频率(Hz)	120	1k	10k	100k ≦																						
静电容量(μF/微法拉)																										
0.47 ~ 100	1.00	1.70	1.88	2.00																						
150 ~ 470	1.00	1.45	1.58	1.65																						
1,000	1.00	1.20	1.25	1.33																						

寸法图

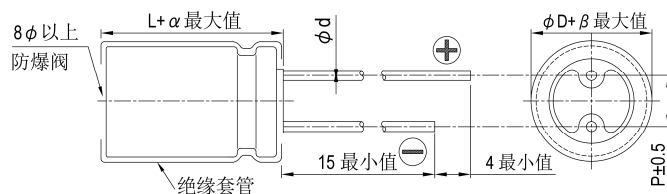

制品各项寸法 单位: 毫米

φD	8	10	12.5	16
P	3.5	5.0	5.0	7.5
φd	0.6			0.8
α	L < 20: 1.5, L ≧ 20: 2.0			
β	0.5			

制品尺寸如为 16×20 适用下列制品图:

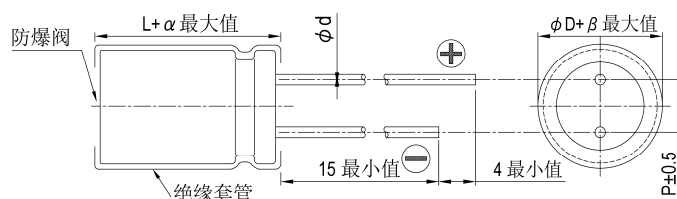

尺寸: 直径(ϕ D) \times 长度(L), (毫米/mm)

制品尺寸与容许纹波电流一览表

容许纹波电流: 毫安/均方根值(mA/rms), 120 赫兹(Hz), 125 $^{\circ}$ C

额定电压 V _{dc}		10V (1A)		16V (1C)		25V (1E)		35V (1V)		50V (1H)		63V (1J)	
静电容 (μ F/微法拉)	内容	ϕ D \times L	mA	ϕ D \times L	mA	ϕ D \times L	mA	ϕ D \times L	mA	ϕ D \times L	mA	ϕ D \times L	mA
		10	100									8 \times 11.5	56
22	220							8 \times 11.5	75	10 \times 12.5	99	10 \times 12.5	99
33	330					8 \times 11.5	92	10 \times 12.5	108	10 \times 16	133	10 \times 16	133
47	470			8 \times 11.5	100	10 \times 12.5	129	10 \times 16	142	10 \times 16	159	10 \times 20	173
100	101	10 \times 12.5	154	10 \times 16	190	10 \times 16	208	10 \times 20	225				
220	221	10 \times 16	252	10 \times 20	305	12.5 \times 20	371	12.5 \times 25	403	12.5 \times 20	279	12.5 \times 20	279
330	331	10 \times 16	308	12.5 \times 20	414	12.5 \times 25	493	16 \times 20	503				
470	471	10 \times 20	399	12.5 \times 25	537	16 \times 20	601			16 \times 20	459		
1,000	102	16 \times 20	715										

产品编码说明

RUK系列 470微法拉 \pm 20% 16V 长脚 12.5 ϕ \times 25L 无铅引线与PET套管

RUK **471** **M** **1C** **BK** - **1325**

系列 额定静电容
容许误差值 额定电压 引线加工 / 包装型
式 胶盖型式 制品尺寸 制品引线与套管材质

注: 如需了解更详细介绍, 请参阅目录第 139 页"引线型产品编码说明"。



RUZ 系列

特长 / 用途

- 125℃, 3,000 ~ 5,000小时寿命保证
- 低等效串联电阻(ESR)并可承受大纹波电流
- 可应用于汽车模块与其高度产品
- 符合RoHS指令



规格表

项目	性能																																		
工作温度范围	-40℃ ~ +125℃																																		
额定静电容量容许误差值	± 20% (120 Hz, 20℃)																																		
漏电流(20℃)	I = 0.03CV 或 4(μA/微安)之中任一个较大值以下(1分钟后) I = 漏电流(μA/微安)、C = 额定静电容量(μF/微法拉)、V = 额定直流工作电压(V/伏特)																																		
损失角正切值(120 Hz, 20℃)	<table border="1"> <thead> <tr> <th>额定电压</th> <th>25</th> <th>35</th> <th>50</th> <th>63</th> <th>80</th> <th>100</th> </tr> </thead> <tbody> <tr> <td>损失角正切值(最大值)</td> <td>0.14</td> <td>0.12</td> <td>0.10</td> <td>0.10</td> <td>0.08</td> <td>0.08</td> </tr> </tbody> </table> <p>当额定静电容量大于1,000 微法拉时, 每增加1,000 微法拉需加0.02。</p>	额定电压	25	35	50	63	80	100	损失角正切值(最大值)	0.14	0.12	0.10	0.10	0.08	0.08																				
额定电压	25	35	50	63	80	100																													
损失角正切值(最大值)	0.14	0.12	0.10	0.10	0.08	0.08																													
温度特性(120 Hz)	<p>阻抗比不可大于下表所列数值</p> <table border="1"> <thead> <tr> <th colspan="2">额定电压</th> <th>25</th> <th>35</th> <th>50</th> <th>63</th> <th>80</th> <th>100</th> </tr> </thead> <tbody> <tr> <td rowspan="2">阻抗比</td> <td>Z(-25℃) / Z(+20℃)</td> <td>2</td> <td>2</td> <td>2</td> <td>2</td> <td>2</td> <td>2</td> </tr> <tr> <td>Z(-40℃) / Z(+20℃)</td> <td>4</td> <td>4</td> <td>4</td> <td>4</td> <td>4</td> <td>4</td> </tr> </tbody> </table>	额定电压		25	35	50	63	80	100	阻抗比	Z(-25℃) / Z(+20℃)	2	2	2	2	2	2	Z(-40℃) / Z(+20℃)	4	4	4	4	4	4											
额定电压		25	35	50	63	80	100																												
阻抗比	Z(-25℃) / Z(+20℃)	2	2	2	2	2	2																												
	Z(-40℃) / Z(+20℃)	4	4	4	4	4	4																												
耐久性	<table border="1"> <tbody> <tr> <td>保证寿命时间</td> <td>L ≤ 25 mm: 3,000 小时; L > 25 mm: 5,000 小时</td> </tr> <tr> <td>静电容量变化率</td> <td>≅ 初始值的± 30%</td> </tr> <tr> <td>损失角正切值</td> <td>≅ 初始规格值的 300%</td> </tr> <tr> <td>漏电流</td> <td>≅ 初始规格值</td> </tr> </tbody> </table> <p>* 于 125℃ 环境中供给容许纹波电流值与额定电压 3,000 / 5,000 小时后, 待制品回复至 20℃ 的环境中进行量测时, 需满足上列要求。</p>	保证寿命时间	L ≤ 25 mm: 3,000 小时; L > 25 mm: 5,000 小时	静电容量变化率	≅ 初始值的± 30%	损失角正切值	≅ 初始规格值的 300%	漏电流	≅ 初始规格值																										
保证寿命时间	L ≤ 25 mm: 3,000 小时; L > 25 mm: 5,000 小时																																		
静电容量变化率	≅ 初始值的± 30%																																		
损失角正切值	≅ 初始规格值的 300%																																		
漏电流	≅ 初始规格值																																		
高温无负荷特性	<table border="1"> <tbody> <tr> <td>保证寿命时间</td> <td>1,000 小时</td> </tr> <tr> <td>静电容量变化率</td> <td>≅ 初始值的± 30%</td> </tr> <tr> <td>损失角正切值</td> <td>≅ 初始规格值的 300%</td> </tr> <tr> <td>漏电流</td> <td>≅ 初始规格值</td> </tr> </tbody> </table> <p>* 于 125℃ 环境中不供给额定电压 1,000 小时后, 待制品回复至 20℃ 的环境中进行量测时, 需满足上列要求。</p>	保证寿命时间	1,000 小时	静电容量变化率	≅ 初始值的± 30%	损失角正切值	≅ 初始规格值的 300%	漏电流	≅ 初始规格值																										
保证寿命时间	1,000 小时																																		
静电容量变化率	≅ 初始值的± 30%																																		
损失角正切值	≅ 初始规格值的 300%																																		
漏电流	≅ 初始规格值																																		
纹波电流与频率修正系数	<table border="1"> <thead> <tr> <th rowspan="2">频率(Hz)</th> <th colspan="4">静电容量(μF/微法拉)</th> </tr> <tr> <th>120</th> <th>1k</th> <th>10k</th> <th>100k</th> </tr> </thead> <tbody> <tr> <td>200</td> <td>0.40</td> <td>0.82</td> <td>0.93</td> <td>1.00</td> </tr> <tr> <td>330 ~ 560</td> <td>0.50</td> <td>0.85</td> <td>0.94</td> <td>1.00</td> </tr> <tr> <td>680 ~ 1,800</td> <td>0.60</td> <td>0.87</td> <td>0.95</td> <td>1.00</td> </tr> <tr> <td>2,200 ~ 3,900</td> <td>0.75</td> <td>0.90</td> <td>0.95</td> <td>1.00</td> </tr> <tr> <td>4,700 ~ 6,800</td> <td>0.85</td> <td>0.95</td> <td>0.98</td> <td>1.00</td> </tr> </tbody> </table>	频率(Hz)	静电容量(μF/微法拉)				120	1k	10k	100k	200	0.40	0.82	0.93	1.00	330 ~ 560	0.50	0.85	0.94	1.00	680 ~ 1,800	0.60	0.87	0.95	1.00	2,200 ~ 3,900	0.75	0.90	0.95	1.00	4,700 ~ 6,800	0.85	0.95	0.98	1.00
频率(Hz)	静电容量(μF/微法拉)																																		
	120	1k	10k	100k																															
200	0.40	0.82	0.93	1.00																															
330 ~ 560	0.50	0.85	0.94	1.00																															
680 ~ 1,800	0.60	0.87	0.95	1.00																															
2,200 ~ 3,900	0.75	0.90	0.95	1.00																															
4,700 ~ 6,800	0.85	0.95	0.98	1.00																															

寸法图

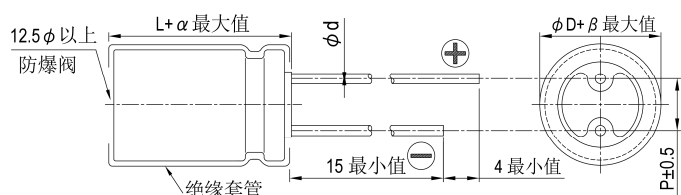

制品尺寸如为 16×20、18×25 适用下列制品图:

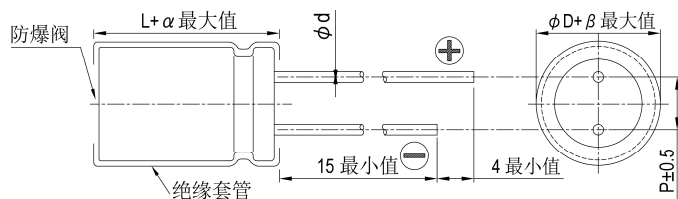

制品各项寸法 单位: 毫米

	12.5	16	18
φD	12.5	16	18
P	5.0	7.5	7.5
φd	0.6	0.8	
α	2.0		
β	0.5		

尺寸：直径(ϕD) \times 长度(L)，(毫米/mm)容许纹波电流：毫安/均方根值(mA/rms)，100k 赫兹(Hz)，125 $^{\circ}$ C阻抗值：欧姆(Ω)/最大值，100k 赫兹(Hz)，20 $^{\circ}$ C

制品尺寸与容许纹波电流一览表

额定电压 V _{DC}		25V (1E)			35V (1V)			50V (1H)			63V (1J)			80V (1K)		
静电容量 (μ F/微法拉)	内容	$\phi D \times L$	Imp.	mA	$\phi D \times L$	Imp.	mA	$\phi D \times L$	Imp.	mA	$\phi D \times L$	Imp.	mA	$\phi D \times L$	Imp.	mA
330	331													16 \times 20	0.085	1,790
470	471							12.5 \times 20	0.065	1,500	16 \times 20	0.085	1,790	16 \times 25	0.061	2,030
560	561													18 \times 25	0.049	2,280
680	681				12.5 \times 20	0.044	1820	12.5 \times 25 16 \times 20	0.048 0.043	1,900 2,040	16 \times 25	0.061	2,030	16 \times 35.5	0.044	2,580
820	821							12.5 \times 30	0.041	2,150				16 \times 40 18 \times 35.5	0.036 0.035	2,900 2,890
1,000	102				12.5 \times 25	0.033	2,400	12.5 \times 35 16 \times 25	0.034 0.031	2,510 2,620	16 \times 35.5 18 \times 25	0.044 0.049	2,580 2,280			
1,200	122	12.5 \times 20	0.044	1,820	12.5 \times 30 16 \times 20	0.029 0.034	2,560 2,280	12.5 \times 40 18 \times 25	0.028 0.029	2,870 2,750	16 \times 40	0.036	2,900	18 \times 40	0.030	3,210
1,500	152				12.5 \times 35	0.024	2,970	16 \times 35.5	0.023	3,300	18 \times 35.5	0.035	2,890			
1,800	182	12.5 \times 25 16 \times 20	0.033 0.034	2,400 2,280	12.5 \times 40 16 \times 25	0.021 0.026	3,600 3,100				18 \times 40	0.030	3,210			
2,200	222	12.5 \times 30	0.029	2,560	18 \times 25	0.024	3,200	16 \times 40 18 \times 35.5	0.020 0.022	3,720 3,510						
2,700	272	12.5 \times 35 16 \times 25	0.024 0.026	2,970 3,100	16 \times 35.5	0.020	3,590	18 \times 40	0.018	3,940						
3,300	332	12.5 \times 40	0.021	3,600	16 \times 40 18 \times 35.5	0.017 0.019	4,300 4,200									
3,900	392	16 \times 35.5 18 \times 25	0.020 0.024	3,590 3,200												
4,700	472				18 \times 40	0.016	4,600									
5,600	562	16 \times 40 18 \times 35.5	0.017 0.019	4,300 4,200												
6,800	682	18 \times 40	0.016	4,600												

V. DC		100V (2A)		
μ F	Contents	$\phi D \times L$	Imp.	mA
200	201	16 \times 20	0.11	1,580
330	331	16 \times 25 18 \times 25	0.079 0.064	1,990 2,110
470	471	16 \times 35.5	0.056	2,500
560	561	16 \times 40 18 \times 35.5	0.046 0.044	2,700 2,690
680	681	18 \times 40	0.039	2,880

产品编码说明

RUZ系列 1,200微法拉 $\pm 20\%$ 25V 长脚 12.5 $\phi \times 20L$ 无铅引线与PET套管
RUZ **122** **M** **1E** **BK** - **1320**
 系列 额定静电容量 额定静电容量容许误差值 额定电压 引线加工/包装型式 胶盖型式 制品尺寸 制品引线与套管材质

注：如需了解更详细介绍，请参阅目录第 139 页“引线型产品编码说明”。



RUA 系列

特长 / 用途

- 130℃、2,000 ~ 3,000小时寿命保证
- 可应用汽车模块与高温产品
- 符合RoHS指令



规格表

项 目	性 能																																				
工作温度范围	10 ~ 250V -40℃ ~ +130℃	350 ~ 450V -25℃ ~ +130℃																																			
额定静电容量容许误差值	± 20% (120 Hz, 20℃)																																				
漏电流(20℃)	额定电压	≤ 100V	> 100V																																		
	测试时间	2 分钟后	1 分钟后																																		
	漏电流	I = 0.01CV 或 3(μA/微安) 之中任一个较大值以下	CV ≤ 1,000 I = 0.1CV + 40(μA/微安)	CV > 1,000 I = 0.04CV + 100(μA/微安)																																	
	I = 漏电流(μA/微安)、C = 额定静电容量(μF/微法拉)、V = 额定直流工作电压(V/伏特)																																				
损失角正切值(120 Hz, 20℃)	<table border="1"> <thead> <tr> <th>额定电压</th> <th>10</th> <th>16</th> <th>25</th> <th>35</th> <th>50</th> <th>63</th> <th>160</th> <th>200</th> <th>250</th> <th>350</th> <th>400</th> <th>450</th> </tr> </thead> <tbody> <tr> <td>损失角正切值(最大值)</td> <td>0.15</td> <td>0.12</td> <td>0.10</td> <td>0.10</td> <td>0.08</td> <td>0.08</td> <td>0.20</td> <td>0.20</td> <td>0.20</td> <td>0.24</td> <td>0.24</td> <td>0.24</td> </tr> </tbody> </table>											额定电压	10	16	25	35	50	63	160	200	250	350	400	450	损失角正切值(最大值)	0.15	0.12	0.10	0.10	0.08	0.08	0.20	0.20	0.20	0.24	0.24	0.24
额定电压	10	16	25	35	50	63	160	200	250	350	400	450																									
损失角正切值(最大值)	0.15	0.12	0.10	0.10	0.08	0.08	0.20	0.20	0.20	0.24	0.24	0.24																									
温度特性(120 Hz)	阻抗比不可大于下表所列数值																																				
	额定电压	10	16	25	35	50	63	160	200	250	350	400	450																								
	阻抗比	Z(-25℃) / Z(+20℃)	3	2	2	2	2	3	3	3	6	6	6																								
耐久性	保证寿命时间		φD ≤ 8 mm: 2,000 小时; φD ≥ 10 mm: 3,000 小时																																		
	静电容量变化率		≦ 初始值的 ± 20%																																		
	损失角正切值		≦ 初始规格值的 200%																																		
	漏电流		≦ 初始规格值																																		
	* 于 130℃ 环境中供给容许纹波电流值与额定电压 2,000 / 3,000 小时后, 待制品回复至 20℃ 的环境中进行量测时, 需满足上列要求。																																				
高温无负荷特性	保证寿命时间		1,000 小时																																		
	静电容量变化率		≦ 初始值的 ± 20%																																		
	损失角正切值		≦ 初始规格值的 200%																																		
	漏电流		≦ 初始规格值的 500%																																		
	* 于 130℃ 环境中不供给额定电压 1,000 小时后, 待制品回复至 20℃ 的环境中进行量测时, 需满足上列要求。额定电压 160 ~ 450V 需进行电压补偿后再行量测(依据 JIS C 5101-4 4.1 规定)。																																				
纹波电流与频率修正系数	额定电压 (V/伏特)	频率(Hz)																																			
	10 ~ 63	0.47 ~ 100	1.00	1.85	2.25	2.50																															
		150 ~ 470	1.00	1.70	1.88	2.00																															
	160 ~ 450	1,000	1.00	1.45	1.58	1.65																															
		≦ 33	1.00	1.50	1.75	1.80																															
	47 ≦	1.00	1.30	1.40	1.50																																

寸法图

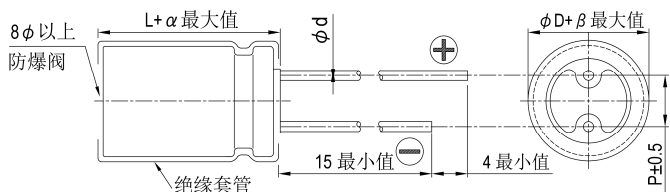

制品各项寸法 单位: 毫米

φD	8	10	12.5	16
P	3.5	5.0	5.0	7.5
φd	0.6			0.8
α	L < 20: 1.5, L ≧ 20: 2.0			
β	0.5			

制品尺寸如为 16×20 适用下列制品图:

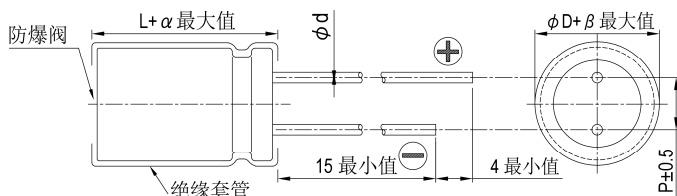

引线型

尺寸: 直径(ϕD) \times 长度(L), (毫米/mm)

制品尺寸与容许纹波电流一览表

容许纹波电流: 毫安/均方根值(mA/rms), 120 赫兹(Hz), 130 $^{\circ}$ C

额定电压 V _{nd} 静电容量 (μ F/微法拉)		10V (1A)		16V (1C)		25V (1E)		35V (1V)		50V (1H)		63V (1J)	
		$\phi D \times L$	mA	$\phi D \times L$	mA	$\phi D \times L$	mA	$\phi D \times L$	mA	$\phi D \times L$	mA	$\phi D \times L$	mA
10	100									8 \times 11.5	84	8 \times 11.5	84
22	220							8 \times 11.5	113	10 \times 12.5	149	10 \times 12.5	149
33	330					8 \times 11.5	138	10 \times 12.5	162	10 \times 16	200	10 \times 16	200
47	470			8 \times 11.5	150	10 \times 12.5	194	10 \times 16	213	10 \times 16	239	10 \times 20	260
100	101	10 \times 12.5	231	10 \times 16	285	10 \times 16	312	10 \times 20	338				
220	221	10 \times 16	378	10 \times 20	458	12.5 \times 20	557	12.5 \times 25	605	12.5 \times 20	419	12.5 \times 20	419
330	331	10 \times 16	462	12.5 \times 20	621	12.5 \times 25	740	16 \times 20	755				
470	471	10 \times 20	599	12.5 \times 25	806	16 \times 20	902			16 \times 20	689		
1,000	102	16 \times 20	1073										

额定电压 V _{nd} 静电容量 (μ F/微法拉)		160V (2C)		200V (2D)		250V (2E)		350V (2V)		400V (2G)		450V (2W)	
		$\phi D \times L$	mA	$\phi D \times L$	mA	$\phi D \times L$	mA	$\phi D \times L$	mA	$\phi D \times L$	mA	$\phi D \times L$	mA
4.7	4R7							10 \times 20	53	10 \times 20	53	10 \times 25	58
10	100			10 \times 20	78	10 \times 20	78	10 \times 25	85	10 \times 25	86	12.5 \times 20	86
22	220	10 \times 20	115	10 \times 25	126	12.5 \times 20	128	12.5 \times 25	139	12.5 \times 25	142	16 \times 25	154
33	330	10 \times 25	154	12.5 \times 20	157	12.5 \times 25	171	16 \times 25	189	16 \times 25	189	16 \times 31.5	203
47	470	12.5 \times 20	187	12.5 \times 25	204	16 \times 25	225	16 \times 31.5	243	16 \times 31.5	243		
68	680	12.5 \times 25	245	16 \times 20	250	16 \times 31.5	292						
100	101	16 \times 25	329	16 \times 25	329								
150	151	16 \times 31.5	434										

产品编码说明

RUA系列 470微法拉 $\pm 20\%$ 16V 长脚 12.5 $\phi \times 25L$ 无铅引线与PET套管

RUA **471** **M** **1C** **BK** - **1325**

系列 额定静电容量 额定静电容量容许误差值 额定电压 引线加工/包装型式 胶盖型式 制品尺寸 制品引线与套管材质

注: 如需了解更详细介绍, 请参阅目录第139页“引线型产品编码说明”。



RXJ系列

特长 / 用途

- 105℃、2,000 ~ 5,000小时寿命保证
- 低等效串联电阻(ESR)适用交换式电源供应器(UPS)
- 制品尺寸较小并可承受大纹波电流
- 符合RoHS指令



规格表

项 目	性 能																											
工作温度范围	6.3 ~ 63V	100V																										
	-55℃ ~ +105℃	-40℃ ~ +105℃																										
额定静电容量容许误差值	± 20% (120 Hz, 20℃)																											
漏电流(20℃)	I = 0.01CV 或 3(μA/微安)之中任一较大值以下(2分钟后) I = 漏电流(μA/微安)、C = 额定静电容量(μF/微法拉)、V = 额定直流工作电压(V/伏特)																											
损失角正切值(120 Hz, 20℃)	<table border="1"> <thead> <tr> <th>额定电压</th> <th>6.3</th> <th>10</th> <th>16</th> <th>25</th> <th>35</th> <th>50</th> <th>63</th> <th>100</th> </tr> </thead> <tbody> <tr> <td>损失角正切值(最大值)</td> <td>0.22</td> <td>0.19</td> <td>0.16</td> <td>0.14</td> <td>0.12</td> <td>0.10</td> <td>0.09</td> <td>0.08</td> </tr> </tbody> </table>									额定电压	6.3	10	16	25	35	50	63	100	损失角正切值(最大值)	0.22	0.19	0.16	0.14	0.12	0.10	0.09	0.08	
	额定电压	6.3	10	16	25	35	50	63	100																			
损失角正切值(最大值)	0.22	0.19	0.16	0.14	0.12	0.10	0.09	0.08																				
当额定静电容量大于 1,000 微法拉时, 每增加 1,000 微法拉需加 0.02。																												
温度特性(120 Hz)	阻抗比不可大于下表所列数值																											
	<table border="1"> <thead> <tr> <th colspan="2">额定电压</th> <th>6.3</th> <th>10</th> <th>16</th> <th>25</th> <th>35</th> <th>50</th> <th>63</th> <th>100</th> </tr> </thead> <tbody> <tr> <td>阻抗比</td> <td>Z(-55℃/-40℃)/Z(+20℃)</td> <td>4</td> <td>4</td> <td>3</td> <td>3</td> <td>3</td> <td>3</td> <td>3</td> <td>3</td> </tr> </tbody> </table>									额定电压		6.3	10	16	25	35	50	63	100	阻抗比	Z(-55℃/-40℃)/Z(+20℃)	4	4	3	3	3	3	3
额定电压		6.3	10	16	25	35	50	63	100																			
阻抗比	Z(-55℃/-40℃)/Z(+20℃)	4	4	3	3	3	3	3	3																			
耐久性	保证寿命时间		φD ≤ 8 mm: 2,000 小时; φD ≥ 10 mm: 5,000 小时																									
	静电容量变化率		≦ 初始值的± 20%																									
	损失角正切值		≦ 初始规格值的 200%																									
	漏电流		≦ 初始规格值																									
* 于 105℃环境中供给容许纹波电流值与额定电压 2,000 / 5,000 小时后, 待制品回复至 20℃的环境中进行量测时, 需满足上列要求。																												
高温无负荷特性	保证寿命时间		1,000 小时																									
	静电容量变化率		≦ 初始值的± 20%																									
	损失角正切值		≦ 初始规格值的 200%																									
	漏电流		≦ 初始规格值																									
* 于 105℃环境中不供给额定电压 1,000 小时后, 待制品回复至 20℃的环境中进行量测时, 需满足上列要求。																												
纹波电流与频率补正系数	频率(Hz)		60(50)	120	500	1k	10k	100k																				
	静电容量(μF/微法拉)																											
	≦ 33		0.40	0.55	0.65	0.80	0.90	1.00																				
	39 ~ 330		0.60	0.70	0.80	0.90	0.95	1.00																				
	390 ~ 1,000		0.65	0.80	0.85	0.98	1.00	1.00																				
1,200 ≦		0.80	0.90	0.95	0.98	1.00	1.00																					

寸法图

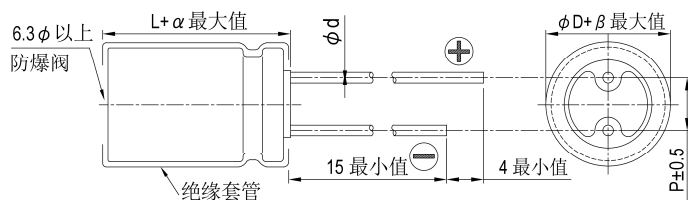

制品各项寸法

单位: 毫米

φD	5	6.3	8	10	12.5	16	18
P	2.0	2.5	3.5	5.0	5.0	7.5	7.5
φd	0.5		0.6			0.8	
α	L < 20: 1.5, L ≧ 20: 2.0						
β	0.5						

尺寸: 直径(ϕ D) \times 长度(L), (毫米/mm)容许纹波电流: 毫安/均方根值(mA/rms), 100k 赫兹(Hz), 105 $^{\circ}$ C阻抗值: 欧姆(Ω)/最大值, 100k 赫兹(Hz), 20 $^{\circ}$ C

制品尺寸与容许纹波电流一览表

额定电压 V _{DC} 内容 静电容量 (μ F/微法拉)	6.3V (0J)					10V (1A)					16V (1C)				
	ϕ D \times L	阻抗值		纹波电流		ϕ D \times L	阻抗值		纹波电流		ϕ D \times L	阻抗值		纹波电流	
		20 $^{\circ}$ C	-10 $^{\circ}$ C	120 Hz	100k Hz		20 $^{\circ}$ C	-10 $^{\circ}$ C	120 Hz	100k Hz		20 $^{\circ}$ C	-10 $^{\circ}$ C	120 Hz	100k Hz
33											5 \times 11	1.30	3.90	108	154
39											5 \times 11	1.30	3.90	108	154
47						5 \times 11	2.10	5.50	78	111	6.3 \times 11	0.60	1.80	182	260
56						5 \times 11	1.90	4.80	85	121	6.3 \times 11	0.60	1.80	182	260
68						5 \times 11	1.30	3.90	108	154	6.3 \times 11	0.60	1.80	182	260
100	5 \times 11	1.30	3.90	108	154	6.3 \times 11	0.60	1.80	182	260	6.3 \times 11	0.60	1.80	182	260
220	6.3 \times 11	0.60	1.80	182	260	8 \times 11.5	0.33	0.99	280	400	8 \times 11.5	0.33	0.99	320	400
330	8 \times 11.5	0.33	0.88	280	400	8 \times 11.5	0.33	0.99	280	400	10 \times 12.5	0.25	0.75	360	510
390	8 \times 11.5	0.33	0.88	320	400	10 \times 12.5	0.27	0.75	410	510	10 \times 16	0.19	0.57	510	635
470	10 \times 12.5	0.25	0.75	410	510	10 \times 12.5	0.25	0.75	410	510	10 \times 16	0.19	0.57	510	635
560	10 \times 12.5	0.25	0.75	410	510	10 \times 16	0.19	0.57	510	635	10 \times 20	0.14	0.42	775	860
680	10 \times 16	0.19	0.57	510	635	10 \times 16	0.19	0.57	510	635	10 \times 20	0.14	0.42	775	860
1,000	10 \times 20	0.14	0.42	690	860	10 \times 20	0.14	0.37	690	860	12.5 \times 20	0.085	0.26	1,000	1,250
1,200	10 \times 20	0.14	0.42	775	860	10 \times 25	0.12	0.30	930	1,030	12.5 \times 20	0.085	0.26	1,125	1,250
2,200	12.5 \times 20	0.085	0.26	1,125	1,250	12.5 \times 25	0.070	0.21	1,200	1,355	12.5 \times 25	0.070	0.21	1,200	1,355
3,300	12.5 \times 25	0.070	0.21	1,200	1,355	12.5 \times 25	0.070	0.21	1,200	1,355	16 \times 31.5	0.048	0.14	1,830	2,030
4,700	16 \times 25	0.060	0.18	1,595	1,770	16 \times 31.5	0.048	0.14	1,830	2,030	16 \times 35.5	0.044	0.13	2,065	2,295

额定电压 V _{DC} 内容 静电容量 (μ F/微法拉)	25V (1E)					35V (1V)					50V (1H)				
	ϕ D \times L	阻抗值		纹波电流		ϕ D \times L	阻抗值		纹波电流		ϕ D \times L	阻抗值		纹波电流	
		20 $^{\circ}$ C	-10 $^{\circ}$ C	120 Hz	100KHz		20 $^{\circ}$ C	-10 $^{\circ}$ C	120 Hz	100KHz		20 $^{\circ}$ C	-10 $^{\circ}$ C	120 Hz	100KHz
2.2											5 \times 11	4.0	12.0	48	88
3.3											5 \times 11	3.50	11.0	52	94
4.7											5 \times 11	3.00	9.00	55	100
6.8											5 \times 11	3.00	9.00	55	100
10											5 \times 11	2.00	6.00	68	124
22						5 \times 11	1.30	3.90	108	154	6.3 \times 11	0.60	1.80	143	260
33	5 \times 11	1.30	3.90	108	154	6.3 \times 11	0.60	1.80	182	260	6.3 \times 11	0.60	1.80	143	260
39	6.3 \times 11	0.60	1.80	182	260	6.3 \times 11	0.60	1.80	182	260	6.3 \times 11	0.60	1.80	182	260
47	6.3 \times 11	0.60	1.80	182	260	6.3 \times 11	0.60	1.80	182	260	8 \times 11.5	0.33	0.99	320	400
56	6.3 \times 11	0.60	1.80	182	260	6.3 \times 11	0.60	1.80	182	260	8 \times 11.5	0.33	0.99	320	400
68	6.3 \times 11	0.60	1.80	182	260	6.3 \times 11	0.60	1.80	182	260	8 \times 11.5	0.33	0.99	320	400
100	8 \times 11.5	0.33	0.99	320	400	8 \times 11.5	0.33	0.99	320	400	10 \times 16	0.19	0.57	445	635
220	10 \times 12.5	0.25	0.75	360	510	10 \times 16	0.19	0.57	445	635	10 \times 25	0.12	0.30	825	1,030
330	10 \times 16	0.19	0.57	445	635	10 \times 20	0.12	0.42	600	860	12.5 \times 20	0.085	0.26	875	1,250
390	10 \times 20	0.14	0.42	775	965	10 \times 25	0.12	0.30	930	1,030	12.5 \times 25	0.070	0.21	1,085	1,355
470	10 \times 20	0.14	0.42	775	965	12.5 \times 20	0.085	0.26	1,000	1,250	12.5 \times 25	0.070	0.21	1,085	1,355
560	10 \times 25	0.12	0.30	930	1,030	12.5 \times 20	0.085	0.26	1,000	1,250	12.5 \times 25	0.070	0.21	1,085	1,355
680	12.5 \times 20	0.085	0.26	1,000	1,250	12.5 \times 25	0.070	0.21	1,085	1,355	16 \times 25	0.060	0.18	1,415	1,770
1,000	12.5 \times 25	0.070	0.23	1,080	1,355	12.5 \times 25	0.070	0.21	1,085	1,355	16 \times 25	0.060	0.18	1,595	1,770
1,200	12.5 \times 25	0.070	0.21	1,200	1,355	12.5 \times 25	0.070	0.21	1,200	1,355	16 \times 31.5	0.048	0.14	1,830	2,030
2,200	16 \times 25	0.060	0.18	1,595	1,770	16 \times 35.5	0.044	0.13	2,065	2,295	18 \times 40	0.037	0.10	2,465	2,740
3,300	16 \times 35.5	0.044	0.13	2,065	2,295	18 \times 40	0.037	0.10	2,465	2,740					
4,700	18 \times 40	0.037	0.10	2,465	2,740										

尺寸：直径(ϕD) \times 长度(L)，(毫米/mm)容许纹波电流：毫安/均方根值(mA/rms)，100k 赫兹(Hz)，105 $^{\circ}$ C阻抗值：欧姆(Ω)/最大值，100k 赫兹(Hz)，20 $^{\circ}$ C

制品尺寸与容许纹波电流一览表

额定电压 V_{DC} 内容 静电容量 (μF /微法拉)	63V (1J)					100V (2A)				
	$\phi D \times L$	阻抗值		纹波电流		$\phi D \times L$	阻抗值		纹波电流	
		20 $^{\circ}$ C	-10 $^{\circ}$ C	120 Hz	100k Hz		20 $^{\circ}$ C	-10 $^{\circ}$ C	120 Hz	100k Hz
2.2						5 \times 11	6.00	21.0	40	72
3.3						5 \times 11	5.00	18.0	43	78
4.7						6.3 \times 11	1.20	4.20	100	180
6.8						6.3 \times 11	1.20	4.20	100	180
10	6.3 \times 11	1.20	4.20	100	180	8 \times 11.5	0.56	2.00	168	305
22	6.3 \times 11	1.20	4.20	100	180	8 \times 11.5	0.56	2.00	168	308
33	8 \times 11.5	0.56	2.00	170	305	10 \times 12.5	0.50	1.80	210	380
39	8 \times 11.5	0.56	2.00	170	305	10 \times 16	0.32	1.10	350	500
47	8 \times 11.5	0.56	2.00	170	305	10 \times 20	0.27	0.95	435	620
56	10 \times 12.5	0.50	1.80	265	380	10 \times 20	0.27	0.95	435	620
68	10 \times 12.5	0.50	1.80	265	380	10 \times 25	0.21	0.63	530	760
100	10 \times 20	0.27	0.95	435	620	12.5 \times 20	0.16	0.56	625	890
220	12.5 \times 20	0.094	0.24	570	820	16 \times 25	0.090	0.32	1,010	1,440
330	12.5 \times 25	0.073	0.21	770	1,100	16 \times 31.5	0.060	0.17	1,255	1,790
390	12.5 \times 25	0.073	0.21	770	1,100	16 \times 35.5	0.056	0.14	1,650	2,065
470	16 \times 25	0.060	0.18	1,420	1,770					
560	16 \times 31.5	0.048	0.14	1,625	2,030					
680	16 \times 31.5	0.048	0.14	1,625	2,030					
1,000	18 \times 35.5	0.041	0.11	1,790	2,240					

产品编码说明

RXJ系列 470微法拉 $\pm 20\%$ 6.3V 长脚 透气式 10 $\phi \times 12.5L$ 无铅引线与PET套管

RXJ **471** **M** **0J** **BK** - **1012**

系列 额定静电容量 额定静电容量容许误差值 额定电压 引线加工/包装型式 胶盖型式 制品尺寸 制品引线及套管材质

注：如需了解更详细之介绍，请参阅目录第 139 页“引线型产品编码说明”。



RXK 系列

特长 / 用途

- 105℃、2,000 ~ 5,000小时寿命保证
- 低等效串联电阻(ESR)，适用交换式电源供应器(UPS)
- 制品尺寸较小并可承受较大之纹波电流
- 符合RoHS指令



规格表

项目	性能																																										
工作温度范围	-55℃ ~ +105℃																																										
额定静电容量容许误差值	± 20% (120 Hz, 20℃)																																										
漏电流(20℃)	$I = 0.01CV$ 或 $3(\mu A)$ (微安) 之中任一较大值以下(2分钟后) $I =$ 漏电流(μA /微安)、 $C =$ 额定静电容量(μF /微法拉)、 $V =$ 额定直流工作电压(V/伏特)																																										
损失角正切值(120 Hz, 20℃)	<table border="1"> <thead> <tr> <th>额定电压</th> <th>6.3</th> <th>10</th> <th>16</th> <th>25</th> <th>35</th> <th>50</th> <th>63</th> </tr> </thead> <tbody> <tr> <td>损失角正切值(最大值)</td> <td>0.22</td> <td>0.19</td> <td>0.16</td> <td>0.14</td> <td>0.12</td> <td>0.10</td> <td>0.09</td> </tr> </tbody> </table> <p>当额定静电容量大于 1,000 微法拉时，每增加 1,000 微法拉需加 0.02。</p>	额定电压	6.3	10	16	25	35	50	63	损失角正切值(最大值)	0.22	0.19	0.16	0.14	0.12	0.10	0.09																										
额定电压	6.3	10	16	25	35	50	63																																				
损失角正切值(最大值)	0.22	0.19	0.16	0.14	0.12	0.10	0.09																																				
温度特性(120 Hz)	<p>阻抗比不可大于下表所列数值</p> <table border="1"> <thead> <tr> <th>额定电压</th> <th>6.3</th> <th>10</th> <th>16</th> <th>25</th> <th>35</th> <th>50</th> <th>63</th> </tr> </thead> <tbody> <tr> <td>阻抗比</td> <td>$Z(-55℃)/Z(+20℃)$</td> <td>4</td> <td>4</td> <td>3</td> <td>3</td> <td>3</td> <td>3</td> </tr> </tbody> </table>	额定电压	6.3	10	16	25	35	50	63	阻抗比	$Z(-55℃)/Z(+20℃)$	4	4	3	3	3	3																										
额定电压	6.3	10	16	25	35	50	63																																				
阻抗比	$Z(-55℃)/Z(+20℃)$	4	4	3	3	3	3																																				
耐久性	<table border="1"> <tbody> <tr> <td>保证寿命时间</td> <td>$\phi D \cong 6.3$ mm: 2,000 小时; $\phi D = 8$ mm: 3,000 小时; $\phi D = 10$ mm: 4,000 小时; $\phi D \cong 12.5$ mm: 5,000 小时</td> </tr> <tr> <td>静电容量变化率</td> <td>\cong 初始值的 $\pm 20\%$</td> </tr> <tr> <td>损失角正切值</td> <td>\cong 初始规格值的 200%</td> </tr> <tr> <td>漏电流</td> <td>\cong 初始规格值</td> </tr> </tbody> </table> <p>* 于 105℃ 环境中供给容许纹波电流值与额定电压 2,000 ~ 5,000 小时后，待制品回复至 20℃ 的环境中进行量测时，需满足上列要求。</p>	保证寿命时间	$\phi D \cong 6.3$ mm: 2,000 小时; $\phi D = 8$ mm: 3,000 小时; $\phi D = 10$ mm: 4,000 小时; $\phi D \cong 12.5$ mm: 5,000 小时	静电容量变化率	\cong 初始值的 $\pm 20\%$	损失角正切值	\cong 初始规格值的 200%	漏电流	\cong 初始规格值																																		
保证寿命时间	$\phi D \cong 6.3$ mm: 2,000 小时; $\phi D = 8$ mm: 3,000 小时; $\phi D = 10$ mm: 4,000 小时; $\phi D \cong 12.5$ mm: 5,000 小时																																										
静电容量变化率	\cong 初始值的 $\pm 20\%$																																										
损失角正切值	\cong 初始规格值的 200%																																										
漏电流	\cong 初始规格值																																										
高温无负荷特性	<table border="1"> <tbody> <tr> <td>保证寿命时间</td> <td>1,000 小时</td> </tr> <tr> <td>静电容量变化率</td> <td>\cong 初始值的 $\pm 20\%$</td> </tr> <tr> <td>损失角正切值</td> <td>\cong 初始规格值的 200%</td> </tr> <tr> <td>漏电流</td> <td>\cong 初始规格值</td> </tr> </tbody> </table> <p>* 于 105℃ 环境中不供给额定电压 1,000 小时后，待制品回复至 20℃ 的环境中进行量测时，需满足上列要求。</p>	保证寿命时间	1,000 小时	静电容量变化率	\cong 初始值的 $\pm 20\%$	损失角正切值	\cong 初始规格值的 200%	漏电流	\cong 初始规格值																																		
保证寿命时间	1,000 小时																																										
静电容量变化率	\cong 初始值的 $\pm 20\%$																																										
损失角正切值	\cong 初始规格值的 200%																																										
漏电流	\cong 初始规格值																																										
纹波电流与频率修正系数	<table border="1"> <thead> <tr> <th>频率(Hz)</th> <th>60 (50)</th> <th>120</th> <th>500</th> <th>1k</th> <th>10k</th> <th>100k</th> </tr> </thead> <tbody> <tr> <td>静电容量(μF/微法拉)</td> <td></td> <td></td> <td></td> <td></td> <td></td> <td></td> </tr> <tr> <td>≤ 33</td> <td>0.40</td> <td>0.55</td> <td>0.65</td> <td>0.80</td> <td>0.90</td> <td>1.00</td> </tr> <tr> <td>39 ~ 330</td> <td>0.60</td> <td>0.70</td> <td>0.80</td> <td>0.90</td> <td>0.95</td> <td>1.00</td> </tr> <tr> <td>390 ~ 1,000</td> <td>0.65</td> <td>0.80</td> <td>0.85</td> <td>0.98</td> <td>1.00</td> <td>1.00</td> </tr> <tr> <td>1,200 \leq</td> <td>0.80</td> <td>0.90</td> <td>0.95</td> <td>0.98</td> <td>1.00</td> <td>1.00</td> </tr> </tbody> </table>	频率(Hz)	60 (50)	120	500	1k	10k	100k	静电容量(μF /微法拉)							≤ 33	0.40	0.55	0.65	0.80	0.90	1.00	39 ~ 330	0.60	0.70	0.80	0.90	0.95	1.00	390 ~ 1,000	0.65	0.80	0.85	0.98	1.00	1.00	1,200 \leq	0.80	0.90	0.95	0.98	1.00	1.00
频率(Hz)	60 (50)	120	500	1k	10k	100k																																					
静电容量(μF /微法拉)																																											
≤ 33	0.40	0.55	0.65	0.80	0.90	1.00																																					
39 ~ 330	0.60	0.70	0.80	0.90	0.95	1.00																																					
390 ~ 1,000	0.65	0.80	0.85	0.98	1.00	1.00																																					
1,200 \leq	0.80	0.90	0.95	0.98	1.00	1.00																																					

寸法图

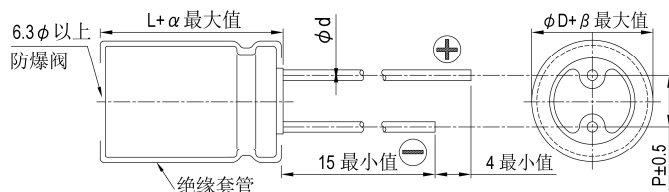

制品各项寸法 单位：毫米

φD	5	6.3	8	10	12.5	16	18
P	2.0	2.5	3.5	5.0	5.0	7.5	7.5
φd	0.5		0.6		0.8		
α	L < 20: 1.5, L \geq 20: 2.0						
β	0.5						

制品尺寸如为 16×20 适用下列制品图:

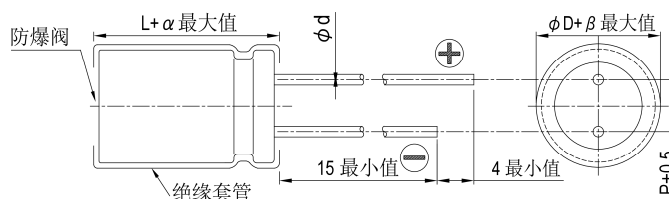



尺寸: 直径(ϕD) \times 长度(L), (毫米/mm)
 容许纹波电流: 毫安/均方根值(mA/rms), 100k 赫兹(Hz), 105 $^{\circ}$ C
 阻抗值: 欧姆(Ω)/最大值, 100k 赫兹(Hz), 20 $^{\circ}$ C

制品尺寸与容许纹波电流一览表

额定电压 V _{DC} 内容 静电容量 (μ F/法拉)	6.3V (0J)					10V (1A)					16V (1C)				
	$\phi D \times L$	阻抗值		纹波电流		$\phi D \times L$	阻抗值		纹波电流		$\phi D \times L$	阻抗值		纹波电流	
		20 $^{\circ}$ C	-10 $^{\circ}$ C	120 Hz	100k Hz		20 $^{\circ}$ C	-10 $^{\circ}$ C	120 Hz	100k Hz		20 $^{\circ}$ C	-10 $^{\circ}$ C	120 Hz	100k Hz
56											5 \times 11	0.72	1.8	116	165
68											5 \times 11	0.72	1.8	126	180
82						5 \times 11	0.72	1.8	116	165					
100						5 \times 11	0.72	1.8	126	180					
120	5 \times 11	0.72	1.8	116	165						6.3 \times 11	0.38	0.95	179	255
180						6.3 \times 11	0.38	0.95	179	255	6.3 \times 15	0.27	0.68	231	330
220	6.3 \times 11	0.38	0.95	179	255	6.3 \times 11	0.38	0.95	196	280					
270	6.3 \times 11	0.38	0.95	196	280	6.3 \times 15	0.27	0.68	231	330	8 \times 11.5 10 \times 12.5	0.20 0.12	0.50 0.30	291 438	415 625
330	6.3 \times 15	0.27	0.68	231	330	8 \times 11.5	0.20	0.50	291	415	8 \times 11.5 8 \times 15 10 \times 12.5	0.20 0.16 0.12	0.50 0.40 0.30	315 347 540	450 495 675
390	8 \times 11.5	0.20	0.50	332	415	8 \times 11.5 10 \times 12.5	0.20 0.12	0.50 0.30	360 500	450 625					
470	8 \times 11.5 10 \times 12.5	0.20 0.12	0.50 0.30	360 500	450 625	8 \times 15 10 \times 12.5	0.16 0.12	0.40 0.30	396 540	495 675	8 \times 15 8 \times 20 10 \times 16	0.16 0.11 0.084	0.40 0.28 0.21	472 512 660	590 640 825
560	8 \times 15 10 \times 12.5	0.16 0.12	0.40 0.30	396 540	495 675	8 \times 15	0.16	0.40	472	590	8 \times 20 10 \times 16	0.11 0.084	0.28 0.21	560 728	700 910
680	10 \times 16	0.084	0.21	660	825	8 \times 20 10 \times 16	0.11 0.084	0.28 0.21	512 660	640 825	10 \times 20	0.062	0.16	832	1,040
820	8 \times 15 8 \times 20 10 \times 16	0.16 0.11 0.084	0.40 0.28 0.21	472 512 728	590 640 910	8 \times 20 10 \times 16	0.11 0.084	0.28 0.21	560 728	700 910	10 \times 20 10 \times 25	0.062 0.052	0.16 0.13	904 1,008	1,130 1,260
1,000	8 \times 20	0.11	0.28	560	700	10 \times 20	0.062	0.16	832	1,040	10 \times 25	0.052	0.13	1,112	1,390
1,200	10 \times 20	0.062	0.16	936	1,040	10 \times 20 10 \times 25	0.062 0.052	0.16 0.13	1,017 1,134	1,130 1,260	10 \times 30 12.5 \times 20	0.044 0.046	0.11 0.12	1,296 1,206	1,440 1,340
1,500	10 \times 20 10 \times 25	0.062 0.052	0.16 0.13	1,017 1,134	1,130 1,260	10 \times 25 10 \times 30	0.052 0.044	0.13 0.11	1,251 1,296	1,390 1,440	10 \times 30 12.5 \times 20 12.5 \times 25	0.044 0.046 0.034	0.11 0.12 0.085	1,413 1,305 1,521	1,570 1,450 1,690
1,800	10 \times 25	0.052	0.13	1,251	1,390	10 \times 30 12.5 \times 20	0.044 0.046	0.11 0.12	1,413 1,206	1,570 1,340	12.5 \times 25	0.034	0.085	1,629	1,810
2,200	10 \times 30 12.5 \times 20	0.044 0.046	0.11 0.12	1,296 1,206	1,440 1,340	12.5 \times 20 12.5 \times 25	0.046 0.034	0.12 0.085	1,305 1,521	1,450 1,690	12.5 \times 30 16 \times 20	0.030 0.035	0.075 0.087	1,755 1,485	1,950 1,650
2,700	10 \times 30 12.5 \times 20 12.5 \times 25	0.044 0.046 0.034	0.11 0.12 0.085	1,413 1,305 1,521	1,570 1,450 1,690	12.5 \times 25 12.5 \times 30	0.034 0.030	0.085 0.075	1,629 1,755	1,810 1,950	12.5 \times 30 12.5 \times 35 16 \times 25	0.030 0.027 0.028	0.075 0.068 0.070	1,917 1,980 1,863	2,130 2,200 2,070
3,300	12.5 \times 25	0.034	0.085	1,629	1,810	12.5 \times 30 12.5 \times 35	0.030 0.027	0.075 0.068	1,917 1,980	2,130 2,200	12.5 \times 35 12.5 \times 40 16 \times 25	0.027 0.024 0.028	0.068 0.060 0.070	2,151 2,196 2,025	2,390 2,440 2,250
3,900	12.5 \times 30	0.030	0.075	1,755	1,950	12.5 \times 35 12.5 \times 40 16 \times 20 16 \times 25	0.027 0.024 0.035 0.028	0.068 0.060 0.087 0.070	2,196 2,151 1,692 1,863	2,390 2,440 1,880 2,070	16 \times 31.5	0.025	0.063	2,115	2,350
4,700	12.5 \times 30 12.5 \times 35 16 \times 20	0.030 0.027 0.035	0.075 0.068 0.087	1,917 1,980 1,44	2,130 2,200 1,600	12.5 \times 40 16 \times 25	0.024 0.028	0.060 0.070	2,358 2,025	2,620 2,250	16 \times 31.5 16 \times 35.5	0.025 0.022	0.055 0.055	2,295 2,295	2,550 2,550
5,600	12.5 \times 35 12.5 \times 40 16 \times 25	0.027 0.024 0.028	0.068 0.060 0.070	2,151 2,196 1,863	2,390 2,440 2,070	16 \times 31.5	0.025	0.063	2,115	2,350	16 \times 35.5 16 \times 40	0.022 0.018	0.055 0.045	2,394 2,610	2,660 2,900
6,800	12.5 \times 40 16 \times 25 16 \times 31.5	0.024 0.028 0.025	0.060 0.070 0.063	2,358 2,025 2,115	2,620 2,250 2,350	16 \times 31.5 16 \times 35.5	0.025 0.022	0.063 0.055	2,295 2,295	2,550 2,550	16 \times 40 18 \times 35.5	0.018 0.021	0.045 0.053	2,844 2,448	3,160 2,720
8,200	16 \times 31.5	0.025	0.063	2,295	2,550	16 \times 35.5	0.022	0.055	2,448	2,720	18 \times 35.5	0.021	0.053	2,601	2,890
10,000	16 \times 35.5	0.022	0.055	2,691	2,990										

引线型

尺寸: 直径(ϕD) \times 长度(L), (毫米/mm)容许纹波电流: 毫安/均方根值(mA/rms), 100k 赫兹(Hz), 105 $^{\circ}$ C阻抗值: 欧姆(Ω)/最大值, 100k 赫兹(Hz), 20 $^{\circ}$ C

制品尺寸与容许纹波电流一览表

内容 额定电压 V_{DC} 静电容量 (μF /微法拉)	25V (1E)					35V (1V)					50V (1H)				
	$\phi D \times L$	阻抗值		纹波电流		$\phi D \times L$	阻抗值		纹波电流		$\phi D \times L$	阻抗值		纹波电流	
		20 $^{\circ}$ C	-10 $^{\circ}$ C	120 Hz	100k Hz		20 $^{\circ}$ C	-10 $^{\circ}$ C	120 Hz	100k Hz		20 $^{\circ}$ C	-10 $^{\circ}$ C	120 Hz	100k Hz
18											5 \times 11	1.1	3.3	72	130
22											5 \times 11	1.1	3.3	83	150
27						5 \times 11	0.72	1.8	91	165					
33						5 \times 11	0.72	1.8	99	180					
39	5 \times 11	0.72	1.8	116	165						6.3 \times 11	0.56	1.6	154	220
47	5 \times 11	0.72	1.8	126	180						6.3 \times 11	0.56	1.6	161	230
56						6.3 \times 11	0.38	0.95	179	255	6.3 \times 15	0.41	1.2	217	310
68						6.3 \times 11	0.38	0.95	196	280	8 \times 11.5	0.29	0.84	238	340
82	6.3 \times 11	0.38	0.95	179	255	6.3 \times 15	0.27	0.68	231	330	8 \times 11.5 8 \times 15 10 \times 12.5	0.29 0.25 0.16	0.84 0.75 0.40	249 329 336	355 470 480
100	6.3 \times 11	0.38	0.95	196	280						10 \times 12.5	0.16	0.40	371	530
120	6.3 \times 15	0.27	0.68	231	330	8 \times 11.5 10 \times 12.5	0.20 0.12	0.50 0.30	291 438	415 625	8 \times 15 8 \times 20 10 \times 16	0.25 0.18 0.12	0.75 0.52 0.30	392 427 529	560 610 755
150	8 \times 11.5	0.20	0.50	291	415	8 \times 11.5 10 \times 12.5	0.20 0.12	0.50 0.30	315 473	450 675	10 \times 16	0.12	0.30	588	840
180	8 \times 11.5 10 \times 12.5	0.20 0.12	0.50 0.30	315 438	450 625	8 \times 15	0.16	0.40	347	495	8 \times 20 10 \times 20	0.18 0.088	0.52 0.22	525 662	750 945
220	8 \times 15 10 \times 12.5	0.16 0.12	0.40 0.30	347 473	495 675	8 \times 15 8 \times 20 10 \times 16	0.16 0.11 0.084	0.40 0.28 0.21	413 448 578	590 640 825	10 \times 20 10 \times 25	0.088 0.068	0.22 0.17	728 805	1,040 1,150
270						8 \times 20 10 \times 16	0.11 0.084	0.28 0.21	490 637	700 910	10 \times 25	0.068	0.17	896	1,280
330	8 \times 15 8 \times 20 10 \times 16	0.16 0.11 0.084	0.40 0.28 0.21	413 448 578	590 640 825	10 \times 20	0.062	0.16	728	1,040	10 \times 30 12.5 \times 20	0.059 0.059	0.15 0.15	882 833	1,260 1,190
390	8 \times 20 10 \times 16	0.11 0.084	0.28 0.21	560 728	700 910	10 \times 20 10 \times 25	0.062 0.052	0.16 0.13	904 1,008	1,130 1,260	12.5 \times 20	0.059	0.15	952	1,190
470	10 \times 20	0.062	0.16	832	1,040	10 \times 25	0.052	0.13	1,112	1,390	10 \times 30 12.5 \times 25	0.059 0.045	0.15 0.11	1,176 1,192	1,470 1,490
560	10 \times 20 10 \times 25	0.062 0.052	0.16 0.13	904 1,008	1,130 1,260	10 \times 30 12.5 \times 20	0.044 0.046	0.11 0.12	1,152 1,072	1,440 1,340	12.5 \times 25 12.5 \times 30	0.045 0.039	0.11 0.098	1,304 1,376	1,630 1,720
680	10 \times 25	0.052	0.13	1,112	1,390	10 \times 30 12.5 \times 20 12.5 \times 25	0.044 0.046 0.034	0.11 0.12 0.085	1,256 1,160 1,352	1,570 1,450 1,690	12.5 \times 30 12.5 \times 35 16 \times 20	0.039 0.033 0.048	0.098 0.083 0.120	1,520 1,512 1,248	1,800 1,900 1,560
820	10 \times 30 12.5 \times 20	0.044 0.046	0.11 0.12	1,152 1,072	1,440 1,340	12.5 \times 25	0.034	0.085	1,448	1,810	12.5 \times 35 12.5 \times 40 16 \times 25	0.033 0.029 0.033	0.083 0.073 0.083	1,624 1,656 1,504	2,030 2,070 1,880
1,000	10 \times 30 12.5 \times 20 12.5 \times 25	0.044 0.046 0.034	0.11 0.12 0.085	1,256 1,160 1,352	1,570 1,450 1,690	12.5 \times 30 16 \times 20	0.030 0.035	0.075 0.087	1,560 1,376	1,950 1,720	12.5 \times 40 16 \times 25 16 \times 31.5	0.029 0.033 0.029	0.073 0.083 0.073	1,800 1,664 1,720	2,250 2,080 2,150
1,200	12.5 \times 25	0.034	0.085	1,629	1,810	12.5 \times 30 12.5 \times 35 16 \times 25	0.030 0.027 0.028	0.075 0.068 0.070	1,917 1,980 1,863	2,130 2,200 2,070	16 \times 31.5 16 \times 35.5	0.029 0.025	0.073 0.063	2,088 2,115	2,320 2,350
1,500	12.5 \times 30 16 \times 20	0.030 0.035	0.075 0.087	1,755 1,539	1,950 1,710	12.5 \times 35 12.5 \times 40 16 \times 25	0.027 0.024 0.028	0.068 0.060 0.070	2,151 2,196 2,025	2,390 2,440 2,250	16 \times 35.5 16 \times 40	0.025 0.021	0.063 0.063	2,160 2,336	2,400 2,595
1,800	12.5 \times 30 12.5 \times 35 16 \times 25	0.030 0.027 0.028	0.075 0.068 0.070	1,917 1,980 1,863	2,130 2,200 2,070	12.5 \times 40 16 \times 31.5	0.024 0.025	0.060 0.063	2,358 2,115	2,620 2,350	16 \times 40 18 \times 35.5	0.021 0.023	0.063 0.058	2,466 2,286	2,740 2,540
2,200	12.5 \times 35 12.5 \times 40 16 \times 25	0.027 0.024 0.028	0.068 0.060 0.070	2,151 2,196 2,025	2,390 2,440 2,250	16 \times 31.5 16 \times 35.5	0.025 0.022	0.063 0.055	2,295 2,295	2,550 2,550	18 \times 35.5 18 \times 40	0.023 0.020	0.058 0.050	2,349 2,385	2,610 2,650
2,700	16 \times 31.5	0.025	0.063	2,115	2,350	16 \times 35.5 16 \times 40 18 \times 35.5	0.022 0.018 0.021	0.055 0.045 0.053	2,394 2,610 2,448	2,660 2,900 2,720					
3,300	16 \times 31.5 16 \times 35.5	0.025 0.022	0.063 0.055	2,295 2,295	2,550 2,550	18 \times 35.5 18 \times 40	0.021 0.017	0.053 0.043	2,601 2,709	2,890 3,010					
3,900	16 \times 35.5 16 \times 40 18 \times 35.5	0.022 0.018 0.021	0.055 0.045 0.053	2,394 2,610 2,448	2,660 2,900 2,720	18 \times 40	0.017	0.043	2,934	3,260					
4,700	18 \times 35.5 18 \times 40	0.021 0.017	0.053 0.043	2,601 2,709	2,890 3,010										
5,600	18 \times 40	0.017	0.043	2,934	3,260										

尺寸：直径(ϕ D) \times 长度(L)，(毫米/mm)容许纹波电流：毫安/均方根值(mA/rms)，100k 赫兹(Hz)，105 $^{\circ}$ C阻抗值：欧姆(Ω)/最大值，100k 赫兹(Hz)，20 $^{\circ}$ C

制品尺寸与容许纹波电流一览表

额定电压 V _{DC}	63V (1J)				
	内容 ϕ D \times L	阻抗值		纹波电流	
		20 $^{\circ}$ C	-10 $^{\circ}$ C	120 Hz	100k Hz
12	5 \times 11	1.90	4.78	55	100
27	6.3 \times 11	1.10	2.78	88	160
33	6.3 \times 11	1.10	2.75	96	175
39	6.3 \times 15	0.62	1.55	161	230
47	8 \times 11.5	0.49	1.23	193	275
56	8 \times 11.5	0.49	1.23	203	290
	10 \times 12.5	0.27	0.675	294	420
68	8 \times 15	0.34	0.850	252	360
	10 \times 12.5	0.27	0.675	354	505
	10 \times 16	0.21	0.525	366	523
82	8 \times 20	0.21	0.525	350	500
100	8 \times 15	0.34	0.850	308	440
120	10 \times 16	0.210	0.525	455	650
	10 \times 20	0.160	0.400	490	700
150	8 \times 20	0.210	0.525	476	680
	10 \times 25	0.130	0.325	546	780
180	10 \times 20	0.160	0.400	553	790
	10 \times 30	0.100	0.250	672	960
220	10 \times 25	0.130	0.325	648	925
	12.5 \times 20	0.110	0.275	609	870
270	10 \times 30	0.100	0.250	812	1,160
	12.5 \times 25	0.074	0.185	805	1,150
330	12.5 \times 20	0.110	0.275	746	1,065
390	12.5 \times 25	0.074	0.185	1,088	1,280
	12.5 \times 30	0.068	0.170	1,024	1,360
470	12.5 \times 30	0.068	0.170	1,120	1,360
	12.5 \times 35	0.063	0.158	1,112	1,400
	16 \times 20	0.059	0.148	1,080	1,350
	16 \times 25	0.055	0.138	1,184	1,480
560	12.5 \times 40	0.051	0.128	1,224	1,530
	16 \times 25	0.055	0.138	1,296	1,620
680	12.5 \times 40	0.051	0.128	1,336	1,670
	16 \times 31.5	0.046	0.115	1,376	1,720
820	12.5 \times 40	0.051	0.128	1,480	1,850
	16 \times 31.5	0.046	0.115	1,512	1,890
	16 \times 35.5	0.040	0.100	1,528	1,910
1,000	16 \times 35.5	0.040	0.100	1,576	1,970
	18 \times 35.5	0.040	0.100	1,688	2,110
1,500	18 \times 35.5	0.040	0.100	2,169	2,410

产品编码说明

RXK系列 470微法拉 $\pm 20\%$ 6.3V 长脚 8 $\phi \times 11.5L$ 无铅引线与PET套管

RXK **471** **M** **0J** **BK** - **0811**

系列 额定静电容容量 额定静电容容量容许误差值 额定电压 引线加工/包装型式 胶盖型式 制品尺寸 制品引线与套管材质

注：如需了解更详细介绍，请参阅目录第 139 页“引线型产品编码说明”。



RXW 系列

特长 / 用途

- 105℃、4,000 ~ 7,000小时寿命保证
- 低等效串联电阻(ESR), 适用交换式电源供应器(UPS)
- 制品尺寸较小并可承受大纹波电流
- 符合RoHS指令



规格表

项 目	性 能																										
工作温度范围	6.3 ~ 63V	100V																									
	-55℃ ~ +105℃	-40℃ ~ +105℃																									
额定静电容量容许误差值	± 20% (120 Hz, 20℃)																										
漏电流(20℃)	I = 0.01CV 或 3(μA/微安)之中任一较大值以下(2分钟后) I = 漏电流(μA/微安)、C = 额定静电容量(μF/微法拉)、V = 额定直流工作电压(V/伏特)																										
损失角正切值(120 Hz, 20℃)	<table border="1"> <tr> <td>额定电压</td> <td>6.3</td> <td>10</td> <td>16</td> <td>25</td> <td>35</td> <td>50</td> <td>63</td> <td>100</td> </tr> <tr> <td>损失角正切值(最大值)</td> <td>0.22</td> <td>0.19</td> <td>0.16</td> <td>0.14</td> <td>0.12</td> <td>0.10</td> <td>0.09</td> <td>0.08</td> </tr> </table>									额定电压	6.3	10	16	25	35	50	63	100	损失角正切值(最大值)	0.22	0.19	0.16	0.14	0.12	0.10	0.09	0.08
	额定电压	6.3	10	16	25	35	50	63	100																		
损失角正切值(最大值)	0.22	0.19	0.16	0.14	0.12	0.10	0.09	0.08																			
当额定静电容量大于 1,000 微法拉时, 每增加 1,000 微法拉需加 0.02。																											
温度特性(120 Hz)	阻抗比不可大于下表所列数值																										
	<table border="1"> <tr> <td>额定电压</td> <td>6.3</td> <td>10</td> <td>16</td> <td>25</td> <td>35</td> <td>50</td> <td>63</td> <td>100</td> </tr> <tr> <td>阻抗比</td> <td>Z(-55℃/40℃) / Z(+20℃)</td> <td>3</td> <td>3</td> <td>3</td> <td>3</td> <td>3</td> <td>3</td> <td>3</td> </tr> </table>									额定电压	6.3	10	16	25	35	50	63	100	阻抗比	Z(-55℃/40℃) / Z(+20℃)	3	3	3	3	3	3	3
额定电压	6.3	10	16	25	35	50	63	100																			
阻抗比	Z(-55℃/40℃) / Z(+20℃)	3	3	3	3	3	3	3																			
耐久性	保证寿命时间		$\phi D \cong 6.3$ mm: 4,000 小时; $\phi D = 8$ mm: 5,000 小时; $\phi D = 10$ mm: 6,000 小时; $\phi D \cong 12.5$ mm: 7,000 小时																								
	静电容量变化率		≌ 初始值的± 25%																								
	损失角正切值		≌ 初始规格值的 200%																								
	漏电流		≌ 初始规格值																								
* 于 105℃ 环境中供给容许纹波电流值与额定电压 4,000 ~ 7,000 小时后, 待制品回复至 20℃ 的环境中进行量测时, 需满足上列要求。																											
高温无负荷特性	保证寿命时间		1,000 小时																								
	静电容量变化率		≌ 初始值的± 25%																								
	损失角正切值		≌ 初始规格值的 200%																								
	漏电流		≌ 初始规格值																								
* 于 105℃ 环境中不供给额定电压 1,000 小时后, 待制品回复至 20℃ 的环境中进行量测时, 需满足上列要求。																											
纹波电流与频率修正系数	频率(Hz)				120	1k	10k	100k	≌																		
	静电容量(μF/微法拉)				≌ 33	0.42	0.70	0.90	1.0																		
					39 ~ 270	0.5	0.73	0.92	1.0																		
					330 ~ 680	0.55	0.77	0.94	1.0																		
					820 ~ 1,800	0.6	0.80	0.96	1.0																		
					2,200 ~ 15,000	0.7	0.85	0.98	1.0																		

寸法图

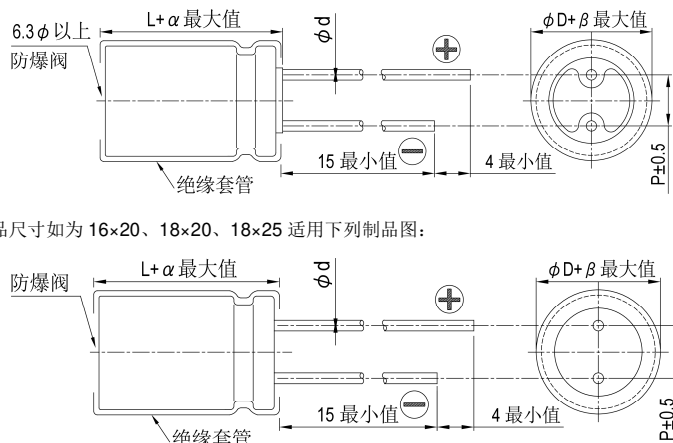

制品各项寸法 单位: 毫米

φD	5	6.3	8	10	12.5	16	18
P	2.0	2.5	3.5	5.0	5.0	7.5	7.5
φd	0.5		0.6			0.8	
α	L < 20: 1.5, L ≧ 20: 2.0						
β	0.5						

制品尺寸如为 16×20、18×20、18×25 适用下列制品图:

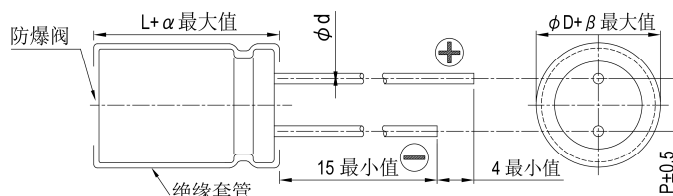



尺寸：直径(ϕD) \times 长度(L)，(毫米/mm)
 容许纹波电流：毫安/均方根值(mA/rms)，100k 赫兹(Hz)，105 $^{\circ}$ C
 阻抗值：欧姆(Ω)/最大值，100k 赫兹(Hz)，20 $^{\circ}$ C

制品尺寸与容许纹波电流一览表

内容 额定电压 V _{dc} 静电容量 (μ F/微法拉)	6.3V (0J)				10V (1A)				16V (1C)				25V (1E)			
	$\phi D \times L$	阻抗值		纹波电流 100k Hz	$\phi D \times L$	阻抗值		纹波电流 100k Hz	$\phi D \times L$	阻抗值		纹波电流 100k Hz	$\phi D \times L$	阻抗值		纹波电流 100k Hz
		20 $^{\circ}$ C	-10 $^{\circ}$ C			20 $^{\circ}$ C	-10 $^{\circ}$ C			20 $^{\circ}$ C	-10 $^{\circ}$ C			20 $^{\circ}$ C	-10 $^{\circ}$ C	
4.7													5 \times 11	0.6	1.2	180
10									5 \times 11	0.6	1.2	180	5 \times 11	0.6	1.2	180
22	5 \times 11	0.6	1.2	180	5 \times 11	0.6	1.2	180	5 \times 11	0.6	1.2	180	5 \times 11	0.6	1.2	180
33	5 \times 11	0.6	1.2	180	5 \times 11	0.6	1.2	180	5 \times 11	0.6	1.2	180	5 \times 11	0.6	1.2	180
39													5 \times 11	0.6	1.2	180
47	5 \times 11	0.6	1.2	180	5 \times 11	0.6	1.2	180	5 \times 11	0.6	1.2	180	5 \times 11	0.6	1.2	180
56									5 \times 11	0.6	1.2	180				
82					5 \times 11	0.6	1.2	180					6.3 \times 11	0.25	0.50	290
100	5 \times 11	0.6	1.2	180	5 \times 11	0.6	1.2	180	6.3 \times 11	0.25	0.5	290	6.3 \times 11	0.25	0.50	290
120									6.3 \times 11	0.25	0.5	290	6.3 \times 15	0.23	0.46	430
150	6.3 \times 11	0.25	0.5	290	6.3 \times 11	0.25	0.5	290	6.3 \times 11	0.25	0.5	290	8 \times 11.5	0.117	0.234	555
180					6.3 \times 11	0.25	0.5	290	6.3 \times 15	0.23	0.46	430				
220	6.3 \times 11 6.3 \times 15	0.25 0.23	0.5 0.46	290 430	6.3 \times 11 6.3 \times 15	0.25 0.23	0.5 0.46	290 430	8 \times 11.5	0.117	0.234	555	8 \times 11.5	0.117	0.234	555
330	6.3 \times 11 6.3 \times 15	0.25 0.23	0.50 0.46	290 430	8 \times 11.5	0.117	0.234	555	8 \times 11.5	0.117	0.234	555	8 \times 15 10 \times 12.5	0.085 0.090	0.17 0.18	730 755
470	8 \times 11.5	0.117	0.234	555	8 \times 11.5	0.117	0.234	555	8 \times 15 10 \times 12.5	0.085 0.090	0.17 0.18	730 755	8 \times 20 10 \times 16	0.065 0.068	0.130 0.136	995 1,050
560	8 \times 11.5	0.117	0.234	555									10 \times 20	0.052	0.104	1,220
680	10 \times 12.5	0.090	0.180	755	8 \times 15 10 \times 12.5	0.085 0.090	0.170 0.180	730 755	8 \times 20 10 \times 16	0.065 0.068	0.130 0.136	995 1,050	10 \times 20	0.052	0.104	1,220
820	8 \times 15 10 \times 12.5	0.085 0.090	0.170 0.180	730 755					10 \times 20	0.052	0.104	1,220	10 \times 25	0.045	0.090	1,440
1,000	10 \times 12.5	0.090	0.180	755	8 \times 20 10 \times 16	0.065 0.068	0.130 0.136	995 1,050	10 \times 20	0.052	0.104	1,220	10 \times 30 12.5 \times 20	0.035 0.038	0.070 0.076	1,815 1,655
1,200	8 \times 20 10 \times 16	0.065 0.068	0.130 0.136	955 1,050	10 \times 20	0.052	0.104	1,220	10 \times 25	0.045	0.090	1,440				
1,500	10 \times 20	0.052	0.104	1,220	10 \times 20 10 \times 25	0.052 0.045	0.104 0.090	1,220 1,440	12.5 \times 20 10 \times 30	0.038 0.035	0.076 0.070	1,655 1,815	12.5 \times 25 16 \times 25	0.030 0.022	0.060 0.044	1,945 2,555
1,800													12.5 \times 30 16 \times 20	0.025 0.029	0.050 0.058	2,310 2,205
2,200	10 \times 25 12.5 \times 20	0.045 0.038	0.090 0.076	1,440 1,815	10 \times 30 12.5 \times 20	0.035 0.038	0.070 0.076	1,815 1,655	12.5 \times 25	0.030	0.06	1,945	12.5 \times 35 16 \times 25 18 \times 20	0.022 0.022 0.028	0.044 0.044 0.056	2,510 2,555 2,490
2,700	10 \times 30	0.035	0.070	1,815	12.5 \times 25	0.030	0.060	1,945	12.5 \times 30 16 \times 20	0.025 0.029	0.05 0.058	2,310 2,205	16 \times 25	0.022	0.044	2,555
3,300	12.5 \times 20	0.038	0.076	1,655	12.5 \times 25 12.5 \times 30	0.030 0.025	0.060 0.050	1,945 2,310	16 \times 25 12.5 \times 35	0.022 0.022	0.044 0.044	2,555 2,510	16 \times 31.5 18 \times 25	0.018 0.020	0.036 0.040	3,010 2,740
3,900	12.5 \times 25	0.030	0.060	1,945	12.5 \times 35 16 \times 20	0.022 0.029	0.044 0.058	2,510 2,205	16 \times 25 18 \times 20	0.022 0.028	0.044 0.056	2,555 2,490	16 \times 35.5 18 \times 31.5	0.016 0.016	0.032 0.032	3,150 3,635
4,700	12.5 \times 30 16 \times 25	0.025 0.022	0.050 0.044	2,310 2,555	16 \times 25	0.022	0.044	2,555	16 \times 31.5 18 \times 25	0.018 0.020	0.036 0.040	3,010 2,740	18 \times 35.5	0.015	0.030	3,680
5,600	12.5 \times 35 16 \times 20	0.022 0.029	0.044 0.058	2,510 2,205	16 \times 25 18 \times 20	0.022 0.028	0.044 0.056	2,555 2,490	16 \times 35.5 18 \times 31.5	0.016 0.016	0.032 0.032	3,150 3,635				
6,800	16 \times 25 18 \times 20	0.022 0.028	0.044 0.056	2,555 2,490	16 \times 31.5 18 \times 25	0.018 0.020	0.036 0.040	3,010 2,740	18 \times 35.5	0.015	0.030	3,680	18 \times 40	0.014	0.028	3,800
8,200	16 \times 31.5	0.018	0.036	3,010	16 \times 35.5 18 \times 31.5	0.016 0.016	0.032 0.032	3,150 3,635	18 \times 35.5	0.015	0.030	3,680				
10,000	16 \times 31.5 18 \times 25	0.016 0.020	0.032 0.040	3,150 2,740	18 \times 35.5	0.015	0.030	3,680	18 \times 40	0.014	0.028	3,800				
12,000	18 \times 31.5	0.016	0.032	3,635												
15,000	18 \times 35.5	0.015	0.030	3,680	18 \times 40	0.014	0.028	3,800								

引线型



尺寸: 直径(ϕD) \times 长度(L), (毫米/mm)
容许纹波电流: 毫安/均方根值(mA/rms), 100k 赫兹(Hz), 105 $^{\circ}$ C
阻抗值: 欧姆(Ω)/最大值, 100k 赫兹(Hz), 20 $^{\circ}$ C

制品尺寸与容许纹波电流一览表

内容 额定电压 V _{DC} 静电容量 (μ F/微法拉)	35V (1V)				50V (1H)				63V (1J)				100V (2A)			
	$\phi D \times L$	阻抗值		纹波电流 100k Hz	$\phi D \times L$	阻抗值		纹波电流 100k Hz	$\phi D \times L$	阻抗值		纹波电流 100k Hz	$\phi D \times L$	阻抗值		纹波电流 100k Hz
		20 $^{\circ}$ C	-10 $^{\circ}$ C			20 $^{\circ}$ C	-10 $^{\circ}$ C			20 $^{\circ}$ C	-10 $^{\circ}$ C			20 $^{\circ}$ C	-10 $^{\circ}$ C	
2.2													5 \times 11	9.8	19.6	44
3.3													5 \times 11	6.6	13.2	58
4.7	5 \times 11	0.6	1.2	180	5 \times 11	2.3	4.6	90	5 \times 11	4.7	9.4	68	5 \times 11	4.6	9.2	74
6.8									5 \times 11	2.5	5.0	95	5 \times 11	3.5	7.0	95
10	5 \times 11	0.6	1.2	180	5 \times 11	1.4	2.8	120	5 \times 11	2.1	4.2	110	6.3 \times 11	1.8	3.6	130
12									5 \times 11	2.0	4.0	145				
15									6.3 \times 11	1.2	2.4	160				
18					5 \times 11	1.3	2.6	155					6.3 \times 15	0.83	1.66	180
22	5 \times 11	0.6	1.2	180	5 \times 11	1.2	2.4	170	6.3 \times 11	0.71	1.42	250	8 \times 11.5	0.68	1.36	230
27	5 \times 11	0.6	1.2	180												
33	5 \times 11	0.6	1.2	180	6.3 \times 11	0.43	0.86	300	6.3 \times 11	0.71	1.42	250	8 \times 15 10 \times 12.5	0.45 0.46	0.90 0.92	360 320
39									6.3 \times 15	0.70	1.40	330				
47	6.3 \times 11	0.25	0.5	290	6.3 \times 11	0.43	0.86	300	8 \times 11.5	0.342	0.684	405	10 \times 16 8 \times 20	0.37 0.37	0.74 0.74	420 420
56	6.3 \times 11	0.25	0.5	290	6.3 \times 15	0.40	0.80	360								
68									8 \times 11.5	0.342	0.684	405	10 \times 20	0.30	0.60	490
82	6.3 \times 15	0.23	0.46	430	8 \times 11.5	0.234	0.468	485					10 \times 25	0.25	0.50	540
100	8 \times 11.5	0.117	0.234	555	8 \times 11.5	0.234	0.468	485	10 \times 12.5 8 \times 15	0.256 0.230	0.512 0.460	535 535	12.5 \times 20	0.18	0.36	580
120					8 \times 15 10 \times 12.5	0.155 0.162	0.310 0.324	635 615	10 \times 16	0.194	0.388	600				
150	8 \times 11.5	0.117	0.234	555	10 \times 12.5	0.162	0.324	615	10 \times 16	0.194	0.388	660	12.5 \times 25	0.13	0.26	710
180					8 \times 20 10 \times 16	0.120 0.119	0.240 0.238	860 850	10 \times 20 12.5 \times 16	0.147 0.150	0.294 0.300	885 1,020	12.5 \times 30 16 \times 20	0.12 0.13	0.24 0.26	790 750
220	8 \times 15 10 \times 12.5	0.085 0.090	0.17 0.18	730 755	10 \times 16 10 \times 20	0.119 0.090	0.238 0.180	850 1,030	10 \times 20 10 \times 25	0.147 0.130	0.294 0.260	885 1,050	16 \times 25 18 \times 20	0.10 0.11	0.20 0.22	890 850
270					10 \times 25	0.082	0.164	1,200	16 \times 16	0.090	0.180	1,410				
330	8 \times 20 10 \times 16	0.065 0.068	0.130 0.136	995 1,050	10 \times 20 10 \times 30	0.090 0.060	0.180 0.120	1,030 1,610	12.5 \times 20	0.085	0.170	1,285	16 \times 25	0.090	0.180	1,080
390	10 \times 20	0.052	0.104	1,220	12.5 \times 20	0.063	0.126	1,480	12.5 \times 25 18 \times 16	0.070 0.086	0.140 0.172	1,720 1,690	18 \times 25	0.083	0.166	1,260
470	10 \times 20	0.052	0.104	1,220	12.5 \times 20	0.060	0.120	1,500	12.5 \times 25 12.5 \times 30 16 \times 20	0.070 0.055 0.059	0.140 0.110 0.118	1,720 2,090 1,765	16 \times 31.5	0.076	0.152	1,310
560	10 \times 25	0.045	0.090	1,440	12.5 \times 25	0.050	0.100	1,832	16 \times 25	0.050	0.100	2,160	18 \times 31.5 18 \times 35.5	0.068 0.064	0.136 0.128	1,370 1,410
680	10 \times 30 12.5 \times 20	0.035 0.038	0.070 0.076	1,815 1,655	12.5 \times 25 16 \times 20	0.050 0.048	0.100 0.096	1,832 1,835	12.5 \times 35 18 \times 20	0.047 0.055	0.094 0.110	2,265 2,290				
820					12.5 \times 35 18 \times 20	0.034 0.042	0.068 0.084	2,285 2,200	16 \times 31.5 18 \times 25	0.043 0.043	0.086 0.086	2,670 2,585	18 \times 40	0.047	0.094	1,520
1,000	12.5 \times 25	0.030	0.060	1,945	16 \times 25	0.034	0.068	2,235	16 \times 31.5 16 \times 35.5	0.043 0.036	0.086 0.072	2,670 2,770				
1,200	12.5 \times 30 16 \times 20	0.025 0.029	0.050 0.058	2,310 2,205	16 \times 31.5 18 \times 25	0.028 0.029	0.056 0.058	2,700 2,610	18 \times 31.5	0.032	0.064	2,950				
1,500	12.5 \times 35 16 \times 25	0.022 0.022	0.044 0.044	2,510 2,555	16 \times 31.5 16 \times 35.5	0.028 0.025	0.056 0.050	2,700 2,790	18 \times 35.5	0.030	0.060	3,095				
1,800	16 \times 25 18 \times 20	0.022 0.028	0.044 0.056	2,555 2,490	18 \times 31.5	0.025	0.05	3,000								
2,200	16 \times 31.5 18 \times 25	0.018 0.020	0.036 0.040	3,010 2,740	18 \times 35.5	0.023	0.046	3,100	18 \times 40	0.028	0.056	3,200				
2,700	16 \times 35.5 18 \times 31.5	0.016 0.016	0.032 0.032	3,150 3,635												
3,300	18 \times 35.5	0.015	0.030	3,680												
4,700	18 \times 40	0.014	0.028	3,800												

产品编码说明

RXW系列 470微法拉 \pm 20% 6.3V 长脚 $8\phi \times 11.5L$ 无铅引线与PET套管
RXW **471** **M** **0J** **BK** - **0811**
 系列 额定静电容量 额定静电容量容许误差值 额定电压 引线加工/包装型式 胶盖型式 制品尺寸 制品引线与套管材质

注: 如需了解更详细介绍, 请参阅目录第 139 页"引线型产品编码说明"。



RZW系列

特长 / 用途

- 105℃, 4,000 ~ 10,000小时寿命保证
- 低等效串联电阻(ESR), 适用交换式电源供应器(UPS)
- 制品尺寸较小并可承受大纹波电流
- 符合RoHS指令



规格表

项目	性能																														
工作温度范围	-55℃ ~ +105℃																														
额定静电容量容许误差值	± 20% (120 Hz, 20℃)																														
漏电流(20℃)	$I = 0.01CV$ 或 $3(\mu A/\text{微安})$ 之中任一较大值以下(2分钟后) $I =$ 漏电流($\mu A/\text{微安}$)、 $C =$ 额定静电容量($\mu F/\text{微法拉}$)、 $V =$ 额定直流工作电压($V/\text{伏特}$)																														
损失角正切值(120 Hz, 20℃)	<table border="1"> <thead> <tr> <th>额定电压</th> <th>6.3</th> <th>10</th> <th>16</th> <th>25</th> <th>35</th> <th>50</th> <th>63</th> </tr> </thead> <tbody> <tr> <td>损失角正切值(最大值)</td> <td>0.22</td> <td>0.19</td> <td>0.16</td> <td>0.14</td> <td>0.12</td> <td>0.10</td> <td>0.09</td> </tr> </tbody> </table> <p>当额定静电容量大于1,000 微法拉时, 每增加1,000 微法拉需加0.02。</p>	额定电压	6.3	10	16	25	35	50	63	损失角正切值(最大值)	0.22	0.19	0.16	0.14	0.12	0.10	0.09														
额定电压	6.3	10	16	25	35	50	63																								
损失角正切值(最大值)	0.22	0.19	0.16	0.14	0.12	0.10	0.09																								
温度特性(120 Hz)	<p>阻抗比不可大于下表所列数值</p> <table border="1"> <thead> <tr> <th>额定电压</th> <th>6.3</th> <th>10</th> <th>16</th> <th>25</th> <th>35</th> <th>50</th> <th>63</th> </tr> </thead> <tbody> <tr> <td>阻抗比</td> <td>Z(-55℃)/Z(+20℃)</td> <td>3</td> <td>3</td> <td>3</td> <td>3</td> <td>3</td> <td>3</td> </tr> </tbody> </table>	额定电压	6.3	10	16	25	35	50	63	阻抗比	Z(-55℃)/Z(+20℃)	3	3	3	3	3	3														
额定电压	6.3	10	16	25	35	50	63																								
阻抗比	Z(-55℃)/Z(+20℃)	3	3	3	3	3	3																								
耐久性	<table border="1"> <thead> <tr> <th>测试时间</th> <th>6.3 ~ 10V</th> <th>$\phi D = 5 \sim 6.3 \text{ mm}$: 4,000小时; $\phi D = 8 \sim 10 \text{ mm}$: 6,000小时; $\phi D \geq 12.5 \text{ mm}$: 8,000小时</th> </tr> </thead> <tbody> <tr> <td></td> <td>16 ~ 63V</td> <td>$\phi D = 5 \sim 6.3 \text{ mm}$: 5,000小时; $\phi D = 8 \sim 10 \text{ mm}$: 7,000小时; $\phi D \geq 12.5 \text{ mm}$: 10,000小时</td> </tr> <tr> <td>静电容量变化率</td> <td colspan="2">\leq 初始值的$\pm 25\%$</td> </tr> <tr> <td>损失角正切值</td> <td colspan="2">\leq 初始规格值的 200%</td> </tr> <tr> <td>漏电流</td> <td colspan="2">\leq 初始规格值</td> </tr> </tbody> </table> <p>* 于 105℃ 环境中供给容许纹波电流值与额定电压 4,000 ~ 10,000 小时后, 待制品回复至 20℃ 的环境中进行量测时, 需满足上列要求。</p>	测试时间	6.3 ~ 10V	$\phi D = 5 \sim 6.3 \text{ mm}$: 4,000小时; $\phi D = 8 \sim 10 \text{ mm}$: 6,000小时; $\phi D \geq 12.5 \text{ mm}$: 8,000小时		16 ~ 63V	$\phi D = 5 \sim 6.3 \text{ mm}$: 5,000小时; $\phi D = 8 \sim 10 \text{ mm}$: 7,000小时; $\phi D \geq 12.5 \text{ mm}$: 10,000小时	静电容量变化率	\leq 初始值的 $\pm 25\%$		损失角正切值	\leq 初始规格值的 200%		漏电流	\leq 初始规格值																
测试时间	6.3 ~ 10V	$\phi D = 5 \sim 6.3 \text{ mm}$: 4,000小时; $\phi D = 8 \sim 10 \text{ mm}$: 6,000小时; $\phi D \geq 12.5 \text{ mm}$: 8,000小时																													
	16 ~ 63V	$\phi D = 5 \sim 6.3 \text{ mm}$: 5,000小时; $\phi D = 8 \sim 10 \text{ mm}$: 7,000小时; $\phi D \geq 12.5 \text{ mm}$: 10,000小时																													
静电容量变化率	\leq 初始值的 $\pm 25\%$																														
损失角正切值	\leq 初始规格值的 200%																														
漏电流	\leq 初始规格值																														
高温无负荷特性	<table border="1"> <tbody> <tr> <td>保证寿命时间</td> <td>1,000 小时</td> </tr> <tr> <td>静电容量变化率</td> <td>\leq 初始值的$\pm 25\%$</td> </tr> <tr> <td>损失角正切值</td> <td>\leq 初始规格值的 200%</td> </tr> <tr> <td>漏电流</td> <td>\leq 初始规格值</td> </tr> </tbody> </table> <p>* 于 105℃ 环境中不供给额定电压 1,000 小时后, 待制品回复至 20℃ 的环境中进行量测时, 需满足上列要求。</p>	保证寿命时间	1,000 小时	静电容量变化率	\leq 初始值的 $\pm 25\%$	损失角正切值	\leq 初始规格值的 200%	漏电流	\leq 初始规格值																						
保证寿命时间	1,000 小时																														
静电容量变化率	\leq 初始值的 $\pm 25\%$																														
损失角正切值	\leq 初始规格值的 200%																														
漏电流	\leq 初始规格值																														
纹波电流与频率修正系数	<table border="1"> <thead> <tr> <th>频率(Hz)</th> <th>120</th> <th>1k</th> <th>10k</th> <th>100k \leq</th> </tr> </thead> <tbody> <tr> <td>静电容量($\mu F/\text{微法拉}$) ≤ 33</td> <td>0.42</td> <td>0.70</td> <td>0.90</td> <td>1.0</td> </tr> <tr> <td>39 ~ 270</td> <td>0.50</td> <td>0.73</td> <td>0.92</td> <td>1.0</td> </tr> <tr> <td>330 ~ 680</td> <td>0.55</td> <td>0.77</td> <td>0.94</td> <td>1.0</td> </tr> <tr> <td>820 ~ 1,800</td> <td>0.6</td> <td>0.80</td> <td>0.96</td> <td>1.0</td> </tr> <tr> <td>2,200 ~ 18,000</td> <td>0.7</td> <td>0.85</td> <td>0.98</td> <td>1.0</td> </tr> </tbody> </table>	频率(Hz)	120	1k	10k	100k \leq	静电容量($\mu F/\text{微法拉}$) ≤ 33	0.42	0.70	0.90	1.0	39 ~ 270	0.50	0.73	0.92	1.0	330 ~ 680	0.55	0.77	0.94	1.0	820 ~ 1,800	0.6	0.80	0.96	1.0	2,200 ~ 18,000	0.7	0.85	0.98	1.0
频率(Hz)	120	1k	10k	100k \leq																											
静电容量($\mu F/\text{微法拉}$) ≤ 33	0.42	0.70	0.90	1.0																											
39 ~ 270	0.50	0.73	0.92	1.0																											
330 ~ 680	0.55	0.77	0.94	1.0																											
820 ~ 1,800	0.6	0.80	0.96	1.0																											
2,200 ~ 18,000	0.7	0.85	0.98	1.0																											

寸法图

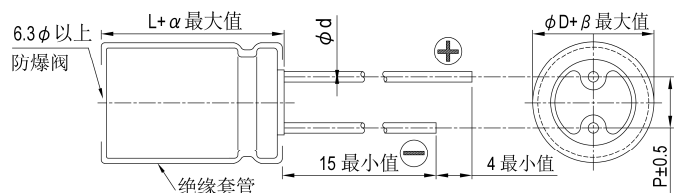

制品各项寸法 单位: 毫米

ϕD	5	6.3	8	10	12.5	16	18
P	2.0	2.5	3.5	5.0	5.0	7.5	7.5
ϕd	0.5		0.6			0.8	
α	L < 20: 1.5, L \geq 20: 2.0						
β	0.5						

制品尺寸如为 12.5×16、16×16、16×20、18×16、18×20、18×25 适用下列制品尺寸图:

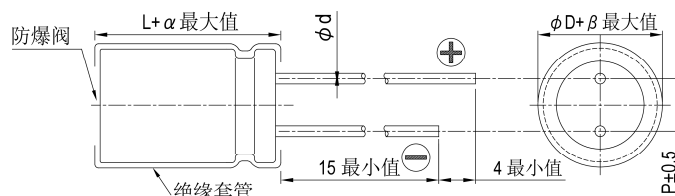



尺寸: 直径(ϕD) \times 长度(L), (毫米/mm)
容许纹波电流: 毫安/均方根值(mA/rms), 100k 赫兹(Hz), 105 $^{\circ}$ C
阻抗值: 欧姆(Ω)/最大值, 100k 赫兹(Hz), 20 $^{\circ}$ C

制品尺寸与容许纹波电流一览表

内容 额定电压 V _{dc} 静电容量 (μ F/微法拉)	6.3V (0J)				10V (1A)				16V (1C)				25V (1E)			
	$\phi D \times L$	阻抗值		纹波电流 100k Hz	$\phi D \times L$	阻抗值		纹波电流 100k Hz	$\phi D \times L$	阻抗值		纹波电流 100k Hz	$\phi D \times L$	阻抗值		纹波电流 100k Hz
		20 $^{\circ}$ C	-10 $^{\circ}$ C			20 $^{\circ}$ C	-10 $^{\circ}$ C			20 $^{\circ}$ C	-10 $^{\circ}$ C			20 $^{\circ}$ C	-10 $^{\circ}$ C	
47													5 \times 11	0.58	1.16	210
56									5 \times 11	0.58	1.16	210				
100					5 \times 11	0.58	1.16	210					6.3 \times 11	0.22	0.44	340
120									6.3 \times 11	0.22	0.44	340				
150	5 \times 11	0.58	1.16	210												
220					6.3 \times 11	0.22	0.44	340	8 \times 11.5	0.11	0.22	640	8 \times 11.5	0.11	0.22	640
330	6.3 \times 11	0.22	0.44	340					8 \times 11.5	0.11	0.22	640	8 \times 15 10 \times 12.5	0.083 0.080	0.166 0.160	840 865
470					8 \times 11.5	0.11	0.22	640	8 \times 15 10 \times 12.5	0.083 0.080	0.166 0.160	840 865	8 \times 20 10 \times 16	0.064 0.060	0.128 0.120	1,050 1,210
680	8 \times 11.5	0.11	0.22	640	8 \times 15 10 \times 12.5	0.083 0.080	0.166 0.160	840 865	8 \times 20 10 \times 16	0.064 0.060	0.128 0.120	1,050 1,210	10 \times 20 12.5 \times 16	0.046 0.049	0.092 0.098	1,400 1,450
820	10 \times 12.5	0.080	0.16	865									10 \times 25	0.042	0.084	1,650
1,000	8 \times 15	0.087	0.174	840	8 \times 20 10 \times 16	0.064 0.060	0.128 0.120	1,050 1,210	10 \times 20 12.5 \times 16	0.046 0.049	0.092 0.098	1,400 1,450	10 \times 30 12.5 \times 20 16 \times 16	0.031 0.035 0.042	0.062 0.070 0.084	1,910 1,900 1,940
1,200	8 \times 20 10 \times 16	0.069 0.060	0.128 0.120	1,050 1,210	10 \times 20	0.046	0.092	1,400	10 \times 25	0.042	0.084	1,650	18 \times 16	0.043	0.086	2,210
1,500	10 \times 20	0.046	0.092	1,400	10 \times 25 12.5 \times 16	0.042 0.049	0.084 0.090	1,650 1,450	10 \times 30 12.5 \times 20 16 \times 16	0.031 0.035 0.042	0.062 0.070 0.084	1,910 1,900 1,940	12.5 \times 25	0.027	0.054	2,230
1,800	12.5 \times 16	0.045	0.090	1,450									12.5 \times 30 16 \times 20	0.024 0.027	0.048 0.054	2,650 2,530
2,200	10 \times 25	0.042	0.084	1,650	10 \times 30 12.5 \times 20 16 \times 16	0.031 0.035 0.042	0.062 0.070 0.084	1,910 1,900 1,940	12.5 \times 25 18 \times 16	0.027 0.043	0.054 0.086	2,230 2,210	12.5 \times 35 18 \times 20	0.020 0.026	0.040 0.052	2,880 2,860
2,700	10 \times 30 16 \times 16	0.031 0.042	0.062 0.084	1,910 1,940	18 \times 16	0.043	0.086	2,210	12.5 \times 30 16 \times 20	0.024 0.027	0.048 0.054	2,650 2,530	12.5 \times 40 16 \times 25	0.017 0.021	0.034 0.042	3,350 2,930
3,300	12.5 \times 20	0.035	0.070	1,900	12.5 \times 25	0.027	0.054	2,230	12.5 \times 35	0.020	0.040	2,880	16 \times 31.5 18 \times 25	0.017 0.019	0.034 0.038	3,450 3,140
3,900	12.5 \times 25 18 \times 16	0.027 0.043	0.054 0.086	2,230 2,210	12.5 \times 30 16 \times 20	0.024 0.027	0.048 0.054	2,650 2,530	12.5 \times 40 16 \times 25 18 \times 20	0.017 0.021 0.026	0.034 0.042 0.052	3,350 2,930 2,860	16 \times 35.5 18 \times 31.5	0.015 0.015	0.030 0.030	3,610 4,170
4,700	12.5 \times 30	0.024	0.048	2,650	12.5 \times 35	0.020	0.040	2,880	16 \times 31.5 18 \times 25	0.017 0.019	0.034 0.038	3,450 3,140	16 \times 40 18 \times 35.5	0.013 0.014	0.026 0.028	4,080 4,220
5,600	12.5 \times 35 16 \times 20	0.020 0.027	0.040 0.054	2,880 2,530	12.5 \times 40 16 \times 25 18 \times 20	0.017 0.021 0.026	0.034 0.042 0.052	3,350 2,930 2,860	16 \times 35.5 18 \times 31.5	0.015 0.015	0.030 0.030	3,610 4,170	18 \times 40	0.012	0.024	4,280
6,800	12.5 \times 40 16 \times 25 18 \times 20	0.017 0.021 0.026	0.034 0.042 0.052	3,350 2,930 2,860	16 \times 31.5 18 \times 25	0.017 0.019	0.034 0.038	3,450 3,140	16 \times 40	0.013	0.026	4,080				
8,200	16 \times 31.5	0.017	0.034	3,450	16 \times 35.5 18 \times 31.5	0.015 0.015	0.030 0.030	3,610 4,170	18 \times 35.5	0.014	0.026	4,220				
10,000	16 \times 35.5 18 \times 25	0.015 0.019	0.030 0.038	3,610 3,140	16 \times 40 18 \times 35.5	0.013 0.014	0.026 0.028	4,080 4,220	18 \times 40	0.012	0.024	4,280				
12,000	16 \times 40 18 \times 31.5	0.013 0.015	0.026 0.030	4,080 4,170	18 \times 40	0.012	0.024	4,280								
15,000	18 \times 35.5	0.014	0.028	4,220												
18,000	18 \times 40	0.012	0.024	4,280												

尺寸：直径(ϕ D) \times 长度(L)，(毫米/mm)容许纹波电流：毫安/均方根值(mA/rms)，100k 赫兹(Hz)，105 $^{\circ}$ C阻抗值：欧姆(Ω)/最大值，100k 赫兹(Hz)，20 $^{\circ}$ C

制品尺寸与容许纹波电流一览表

额定电压 V _{DC}	内容 静电容量 (μ F/微法拉)	35V (1V)			50V (1H)			63V (1J)					
		ϕ D \times L	阻抗值		纹波电流 100k Hz	ϕ D \times L	阻抗值		纹波电流 100k Hz	ϕ D \times L	阻抗值		纹波电流 100k Hz
			20 $^{\circ}$ C	-10 $^{\circ}$ C			20 $^{\circ}$ C	-10 $^{\circ}$ C			20 $^{\circ}$ C	-10 $^{\circ}$ C	
3.3					5 \times 11	2.9	5.8	53					
4.7					5 \times 11	2.5	5.0	95					
10					5 \times 11	2.0	4.0	130					
15									5 \times 11	1.2	2.4	165	
22					5 \times 11	0.91	1.82	180					
33	5 \times 11	0.58	1.16	210					6.3 \times 11	0.49	0.98	265	
56	6.3 \times 11	0.22	0.44	340	6.3 \times 11	0.39	0.78	295	8 \times 11.5	0.31	0.62	500	
82									8 \times 15	0.22	0.44	665	
									10 \times 12.5	0.15	0.30	690	
100					8 \times 11.5	0.22	0.44	555					
120					8 \times 15	0.150	0.30	730	8 \times 20	0.17	0.34	820	
									10 \times 16	0.11	0.22	950	
150	8 \times 11.5	0.11	0.22	640	10 \times 12.5	0.160	0.32	760					
180					8 \times 20	0.17	0.34	880	10 \times 20	0.078	0.156	1,150	
									12.5 \times 16	0.101	0.202	1,150	
220	8 \times 15 10 \times 12.5	0.083 0.080	0.166 0.160	840 865	10 \times 16	0.110	0.22	1,050	10 \times 25	0.064	0.128	1,350	
270	8 \times 20	0.064	0.128	1,050	10 \times 20 12.5 \times 16	0.078 0.079	0.156 0.158	1,220 1,260	12.5 \times 20	0.057	0.114	1,500	
330	10 \times 16	0.060	0.120	1,210	10 \times 25	0.072	0.144	1,440					
390									12.5 \times 25	0.043	0.086	1,900	
470	10 \times 20 12.5 \times 16	0.046 0.049	0.092 0.098	1,400 1,450	10 \times 30 12.5 \times 20 16 \times 16	0.056 0.059 0.072	0.112 0.118 0.114	1,690 1,660 1,690	12.5 \times 30 16 \times 20	0.039 0.045	0.078 0.090	2,300 2,000	
560	10 \times 25	0.042	0.084	1,650	12.5 \times 25 18 \times 16	0.044 0.070	0.088 0.140	1,950 1,930	12.5 \times 35	0.034	0.068	2,500	
680	10 \times 30 12.5 \times 20 16 \times 16	0.031 0.035 0.042	0.062 0.070 0.084	1,910 1,900 1,940	12.5 \times 30	0.039	0.078	2,310	12.5 \times 40 16 \times 25 18 \times 20	0.029 0.035 0.042	0.058 0.070 0.084	2,800 2,600 2,500	
820					12.5 \times 35 16 \times 20	0.033 0.044	0.066 0.088	2,510 2,210	16 \times 31.5 18 \times 25	0.029 0.034	0.058 0.068	2,850 2,800	
1,000	12.5 \times 25 18 \times 16	0.027 0.043	0.054 0.086	2,230 2,210	12.5 \times 40 16 \times 25 18 \times 20	0.027 0.033 0.047	0.054 0.066 0.094	2,920 2,555 2,490	16 \times 35.5	0.027	0.054	2,900	
1,200	12.5 \times 30 16 \times 20	0.024 0.027	0.048 0.054	2,650 2,530	16 \times 31.5 18 \times 25	0.027 0.028	0.054 0.056	3,010 2,740	16 \times 40 18 \times 31.5	0.025 0.028	0.050 0.056	3,400 3,300	
1,500	12.5 \times 35	0.020	0.040	2,880	16 \times 35.5	0.024	0.048	3,150	18 \times 35.5	0.025	0.050	3,400	
1,800	12.5 \times 40 16 \times 25 18 \times 20	0.017 0.021 0.026	0.034 0.042 0.052	3,350 2,930 2,860	16 \times 40 18 \times 31.5	0.021 0.024	0.042 0.048	3,710 3,635	18 \times 40	0.024	0.048	3,500	
2,200	16 \times 31.5 18 \times 25	0.017 0.019	0.034 0.038	3,450 3,140	18 \times 35.5	0.022	0.044	3,680					
2,700	16 \times 35.5 18 \times 31.5	0.015 0.015	0.030 0.030	3,610 4,170	18 \times 40	0.018	0.036	3,800					
3,300	16 \times 40 18 \times 35.5	0.013 0.014	0.026 0.028	4,080 4,220									
3,900	18 \times 40	0.012	0.024	4,280									

产品编码说明

RZW系列 470微法拉 \pm 20% 16V 长脚 $8\phi \times 15L$ 无铅引线与PET套管

RZW **471** **M** **1C** **BK** - **0815**

系列 额定静电容量 额定静电容量容许误差值 额定电压 引线加工/包装型式 胶盖型式 制品尺寸 制品引线与套管材质

注：如需了解更详细介绍，请参阅目录第139页“引线型产品编码说明”。



RXC系列

特长 / 用途

- 105℃、2,000 ~ 3,000 小时寿命保证
- 适用交换式电源供应器(SPS)、不间断系统(UPS)
- 制品尺寸较小并可承受大纹波电流
- 符合RoHS指令



规格表

项 目	性 能							
工作温度范围	160 ~ 400V	450V						
	-40℃ ~ +105℃	-25℃ ~ +105℃						
额定静电容量容许误差值	±20% (120 Hz, 20℃)							
漏电流(20℃)	测试时间	5 分钟后						
	漏电流	$CV \leq 1,000$ $I = 0.03CV (\mu A)$	$CV > 1,000$ $I = 0.02CV (\mu A)$					
I = 漏电流(μA/微安)、C = 额定静电容量(μF/微法拉)、V = 额定直流工作电压(V/伏特)								
损失角正切值(120 Hz, 20℃)	额定电压	160 200 250 350 400 450						
	损失角正切值 (最大值)	0.20 0.20 0.20 0.24 0.24 0.24						
温度特性(120 Hz)	阻抗比不可大于下表所列数值							
	额定电压	160	200	250	350	400	450	
	阻抗比	Z(-25℃)/Z(+20℃)	3	3	3	3	5	6
		Z(-40℃)/Z(+20℃)	4	4	4	4	6	-
耐久性	保证寿命时间	$\phi D \leq 10 \text{ mm}$: 2,000 小时; $\phi D \geq 12.5 \text{ mm}$: 3,000 小时						
	静电容量变化率	\leq 初始值的±20%						
	损失角正切值	\leq 初始规格值的 200%						
	漏电流	\leq 初始规格值						
* 于 105℃ 环境中供给容许纹波电流值与额定电压 2,000 / 3,000 小时后, 待制品回复至 20℃ 的环境中进行量测时, 需满足上列要求。								
高温无负荷特性	保证寿命时间	1,000 小时						
	静电容量变化率	\leq 初始值的±20%						
	损失角正切值	\leq 初始规格值的 200%						
	漏电流	\leq 初始规格值						
* 于105℃ 环境中不供给额定电压 1,000 小时后, 待制品回复至20℃ 的环境中进行量测时, 需满足上列要求。额定电压160 ~ 450V需进行电压补偿后再行量测(依据JIS C 5101-4 4.1规定)。								
纹波电流与频率修正系数	频率(Hz)	120	1k	10k	100k			
	静电容量(μF/微法拉)							
	1 ~ 82	1.00	1.20	1.40	1.50			
100 \leq	1.00	1.18	1.35	1.45				

寸法图

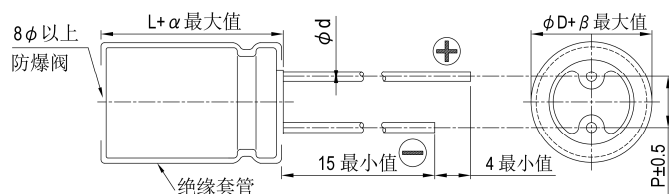

制品各项寸法

单位: 毫米

	8	10	12.5	16	18
φD	8	10	12.5	16	18
P	3.5	5.0	5.0	7.5	7.5
φd	0.6			0.8	
α	L<20: 1.5, L \geq 20: 2.0				
β	0.5				

尺寸: 直径(ϕ D) \times 长度(L), (毫米/mm)容许纹波电流: 毫安/均方根值(mA/rms), 105 $^{\circ}$ C

制品尺寸与容许纹波电流一览表

额定电压 V_{DC} 静电容量 内容 (μ F/微法拉)	160V (2C)			200V (2D)			250V (2E)			350V (2V)			400V (2G)		
	ϕ D \times L	纹波电流		ϕ D \times L	纹波电流		ϕ D \times L	纹波电流		ϕ D \times L	纹波电流		ϕ D \times L	纹波电流	
		120 Hz	100k Hz		120 Hz	100k Hz		120 Hz	100k Hz		120 Hz	100k Hz		120 Hz	100k Hz
2.2										10 \times 12.5	55	83	10 \times 12.5	55	83
3.3	8 \times 11.5	48	72	8 \times 11.5	52	78	8 \times 11.5	65	98	10 \times 16	75	113	10 \times 16	75	113
4.7	8 \times 11.5	58	87	10 \times 12.5	88	132	10 \times 12.5	90	135	10 \times 20	120	180	10 \times 20	100	150
10	10 \times 16	100	150	10 \times 16	125	188	10 \times 16	150	225	10 \times 20	150	225	10 \times 20	145	218
22	10 \times 16	155	233	10 \times 20	170	255	12.5 \times 20	240	360	12.5 \times 20	240	360	12.5 \times 25	260	390
33	10 \times 20	220	330	12.5 \times 20	275	415	12.5 \times 25	365	550	12.5 \times 25	300	450	12.5 \times 25	285	430
47	12.5 \times 25	340	510	12.5 \times 20	295	445	12.5 \times 25	390	585	16 \times 25	410	615	16 \times 25	400	600
68	12.5 \times 25	385	580	12.5 \times 25	395	595	16 \times 25	485	730	16 \times 31.5	485	730	16 \times 31.5	490	735
100	12.5 \times 25	450	655	16 \times 25	550	800	16 \times 31.5	630	915	16 \times 31.5	520	755	18 \times 31.5	610	885
150	16 \times 25	610	885	16 \times 31.5	720	1,045	18 \times 31.5	780	1,130						
220	16 \times 31.5	755	1,095	18 \times 35.5	900	1,305	18 \times 40	970	1,405						
330	18 \times 35.5	940	1,360												

额定电压 V_{DC} 静电容量 内容 (μ F/微法拉)	450V (2W)		
	ϕ D \times L	纹波电流	
		120 Hz	100k Hz
1.5	10 \times 12.5	50	75
2.2	10 \times 16	68	102
3.3	10 \times 20	88	132
4.7	12.5 \times 16	127	190
10	12.5 \times 25	200	300
22	16 \times 25	305	460
33	16 \times 31.5	410	615
47	18 \times 31.5	495	745
68	18 \times 35.5	540	810

产品编码说明

RXC系列 22微法拉 $\pm 20\%$ 450V 长脚 透气式 16 ϕ \times 25L 无铅引线与PET套管

RXC **220** **M** **2W** **BK** - **1625**

系列 额定静电容量 额定静电容量容许误差值 额定电压 引线加工/包装型式 胶盖型式 制品尺寸 制品引线与套管材质

注: 如需了解更详细介绍, 请参阅目录第 139 页“引线型产品编码说明”。



RXB 系列

特长 / 用途

- 105℃、5,000小时寿命保证
- 适用交换式电源供应器(SPS)、不断电系统(UPS)、电子安定器(Ballast)
- 制品尺寸较小并可承受大纹波电流
- 符合RoHS指令



规格表

项 目	性 能						
工作温度范围	160 ~ 400V	450V					
	-40℃ ~ +105℃	-25℃ ~ +105℃					
额定静电容量容许误差值	± 20% (120 Hz, 20℃)						
漏电流(20℃)	测试时间	5 分钟后					
	漏电流	$CV \leq 1,000$ $I = 0.03CV$ (μA/微安) $CV > 1,000$ $I = 0.02CV$ (μA/微安)					
I = 漏电流(μA/微安)、C = 额定静电容量(μF/微法拉)、V = 额定直流工作电压(V/伏特)							
损失角正切值(120 Hz, 20℃)	额定电压	160 200 250 350 400 450					
	损失角正切值 (最大值)	0.20 0.20 0.20 0.24 0.24 0.24					
温度特性(120 Hz)	阻抗比不可大于下表所列数值						
	额定电压	160	200	250	350	400	450
	阻抗比	$Z(-25^\circ\text{C})/Z(+20^\circ\text{C})$ $Z(-40^\circ\text{C})/Z(+20^\circ\text{C})$	3 4	3 4	3 4	3 4	5 6
耐久性	保证寿命时间	5,000 小时					
	静电容量变化率	≦ 初始值的 ± 20%					
	损失角正切值	≦ 初始规格值的 200%					
	漏电流	≦ 初始规格值					
	* 于 105℃ 环境中供给容许纹波电流值与额定电压 5,000 小时后, 待制品回复至 20℃ 的环境中进行量测时, 需满足上列要求。						
高温无负荷特性	保证寿命时间	1,000 小时					
	静电容量变化率	≦ 初始值的 ± 20%					
	损失角正切值	≦ 初始规格值的 200%					
	漏电流	≦ 初始规格值					
	* 于 105℃ 环境中不供给额定电压 1,000 小时后, 待制品回复至 20℃ 的环境中进行量测时, 需满足上列要求。额定电压 160 ~ 450V 需进行电压补偿后再行量测(依据 JIS C 5101-4 4.1 规定)。						
纹波电流与频率补正系数	频率(Hz)	120	1k	10k	100k ≦		
	静电容量(μF/微法拉)	1.00	1.20	1.40	1.50		
	4.7 ~ 82	1.00	1.18	1.35	1.45		

寸法图

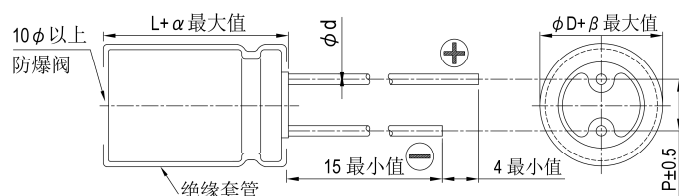

制品各项寸法 单位: 毫米

φD	10	12.5	16	18
P	5.0	5.0	7.5	7.5
φd	0.6		0.8	
α	L < 20: 1.5, L ≧ 20: 2.0			
β	0.5			

尺寸: 直径(ϕD) \times 长度(L), (毫米/mm)容许纹波电流: 毫安/均方根值(mA/rms), 105 $^{\circ}$ C

制品尺寸与容许纹波电流一览表

额定电压 V_{DC} 静电容量 内容 (μF /微法拉)	160V (2C)			200V (2D)			250V (2E)			350V (2V)			400V (2G)		
	$\phi D \times L$	纹波电流		$\phi D \times L$	纹波电流		$\phi D \times L$	纹波电流		$\phi D \times L$	纹波电流		$\phi D \times L$	纹波电流	
		120 Hz	100k Hz		120 Hz	100k Hz		120 Hz	100k Hz		120 Hz	100k Hz		120 Hz	100k Hz
4.7													10 \times 16	98	147
6.8										10 \times 16	100	150	10 \times 16	120	180
10							10 \times 16	155	233	10 \times 20	160	240	10 \times 20	170	255
22	10 \times 16	190	285	10 \times 16	205	305	12.5 \times 20	210	315	12.5 \times 25	305	460	12.5 \times 25	320	480
33	10 \times 20	255	380	10 \times 20	280	420	12.5 \times 20	335	505	16 \times 25	410	615	16 \times 25	425	635
47	10 \times 20	265	395	12.5 \times 20	330	495	16 \times 25	560	840	16 \times 31.5	510	765	16 \times 31.5	530	795
68	12.5 \times 20	430	645	12.5 \times 25	480	720	16 \times 25	600	900	18 \times 31.5	580	870	18 \times 31.5	600	900
100	12.5 \times 25	540	780	16 \times 20	570	825	16 \times 31.5	700	1,015	18 \times 35.5	665	965	18 \times 40	700	1,015
120	16 \times 20	555	805	16 \times 25	700	1,015	18 \times 31.5	790	1,145	18 \times 40	715	1,035	18 \times 45	780	1,130
150	16 \times 25	645	935	16 \times 31.5	750	1,090	18 \times 35.5	875	1,270						
180	16 \times 31.5	745	1,080	18 \times 31.5	830	1,205	18 \times 40	980	1,420						
220	18 \times 31.5	825	1,196	18 \times 35.5	900	1,305	18 \times 45	1,100	1,595						
270	18 \times 35.5	930	1,350	18 \times 40	1,100	1,595									
330	18 \times 40	995	1,440	18 \times 45	1,250	1,815									

额定电压 V_{DC} 静电容量 内容 (μF /微法拉)	450V (2W)		
	$\phi D \times L$	纹波电流	
		120 Hz	100k Hz
4.7	10 \times 16	105	158
6.8	10 \times 20	170	255
10	12.5 \times 20	280	420
22	16 \times 25	405	610
33	16 \times 31.5	490	735
47	18 \times 31.5	575	865
68	18 \times 40	665	1,000

产品编码说明

RXB系列 22微法拉 $\pm 20\%$ 450V 长脚 透气式 16 $\phi \times 25L$ 无铅引线与PET套管
RXB **220** **M** **2W** **BK** - **1625**
 系列 额定静电容量 额定静电容量容许误差值 额定电压 引线加工/包装型式 胶盖型式 制品尺寸 制品引线及套管材质

注: 如需了解更详细介绍, 请参阅目录第 139 页“引线型产品编码说明”。



RXQ 系列

特长 / 用途

- 105℃、8,000 ~ 10,000 小时寿命保证
- 适用交换式电源供应器(SPS)、不断电系统(UPS)、电子安定器(Ballast)
- 小制品尺寸电流
- 符合RoHS指令



规格表

项 目	性 能																								
	工作温度范围	160 ~ 400V -40℃ ~ +105℃	450V -25℃ ~ +105℃																						
额定静电容量容许误差值	± 20% (120 Hz, 20℃)																								
漏电流(20℃)	<table border="1"> <thead> <tr> <th>测试时间</th> <th colspan="2">5 分钟后</th> </tr> </thead> <tbody> <tr> <td>漏电流</td> <td>CV ≤ 1,000 I = 0.03CV + 15(μA/微安)</td> <td>CV > 1,000 I = 0.02CV + 25(μA/微安)</td> </tr> </tbody> </table> I = 漏电流(μA/微安)、C = 额定静电容量(μF/微法拉)、V = 额定直流工作电压(V/伏特)		测试时间	5 分钟后		漏电流	CV ≤ 1,000 I = 0.03CV + 15(μA/微安)	CV > 1,000 I = 0.02CV + 25(μA/微安)																	
测试时间	5 分钟后																								
漏电流	CV ≤ 1,000 I = 0.03CV + 15(μA/微安)	CV > 1,000 I = 0.02CV + 25(μA/微安)																							
损失角正切值(120 Hz, 20℃)	<table border="1"> <thead> <tr> <th>额定电压</th> <th>160</th> <th>200</th> <th>250</th> <th>350</th> <th>400</th> <th>450</th> </tr> </thead> <tbody> <tr> <td>损失角正切值(最大值)</td> <td>0.20</td> <td>0.20</td> <td>0.20</td> <td>0.24</td> <td>0.24</td> <td>0.24</td> </tr> </tbody> </table>		额定电压	160	200	250	350	400	450	损失角正切值(最大值)	0.20	0.20	0.20	0.24	0.24	0.24									
额定电压	160	200	250	350	400	450																			
损失角正切值(最大值)	0.20	0.20	0.20	0.24	0.24	0.24																			
温度特性(120 Hz)	阻抗比不可大于下表所列数值 <table border="1"> <thead> <tr> <th colspan="2">额定电压</th> <th>160</th> <th>200</th> <th>250</th> <th>350</th> <th>400</th> <th>450</th> </tr> </thead> <tbody> <tr> <td rowspan="2">阻抗比</td> <td>Z(-25℃)/Z(+20℃)</td> <td>3</td> <td>3</td> <td>3</td> <td>5</td> <td>5</td> <td>6</td> </tr> <tr> <td>Z(-40℃)/Z(+20℃)</td> <td>6</td> <td>6</td> <td>6</td> <td>6</td> <td>6</td> <td>-</td> </tr> </tbody> </table>		额定电压		160	200	250	350	400	450	阻抗比	Z(-25℃)/Z(+20℃)	3	3	3	5	5	6	Z(-40℃)/Z(+20℃)	6	6	6	6	6	-
额定电压		160	200	250	350	400	450																		
阻抗比	Z(-25℃)/Z(+20℃)	3	3	3	5	5	6																		
	Z(-40℃)/Z(+20℃)	6	6	6	6	6	-																		
耐久性	<table border="1"> <tbody> <tr> <td>保证寿命时间</td> <td>φD = 10 mm: 8,000 小时; φD ≥ 12.5 mm: 10,000 小时</td> </tr> <tr> <td>静电容量变化率</td> <td>≒ 初始值的± 20%</td> </tr> <tr> <td>损失角正切值</td> <td>≒ 初始规格值的 200%</td> </tr> <tr> <td>漏电流</td> <td>≒ 初始规格值</td> </tr> </tbody> </table> * 于 105℃ 环境中供给容许纹波电流值与额定电压 8,000 / 10,000 小时后, 待制品回复至 20℃ 的环境中进行量测时, 需满足上列要求。		保证寿命时间	φD = 10 mm: 8,000 小时; φD ≥ 12.5 mm: 10,000 小时	静电容量变化率	≒ 初始值的± 20%	损失角正切值	≒ 初始规格值的 200%	漏电流	≒ 初始规格值															
保证寿命时间	φD = 10 mm: 8,000 小时; φD ≥ 12.5 mm: 10,000 小时																								
静电容量变化率	≒ 初始值的± 20%																								
损失角正切值	≒ 初始规格值的 200%																								
漏电流	≒ 初始规格值																								
高温无负荷特性	<table border="1"> <tbody> <tr> <td>保证寿命时间</td> <td>1,000 小时</td> </tr> <tr> <td>静电容量变化率</td> <td>≒ 初始值的± 20%</td> </tr> <tr> <td>损失角正切值</td> <td>≒ 初始规格值的 200%</td> </tr> <tr> <td>漏电流</td> <td>≒ 初始规格值</td> </tr> </tbody> </table> * 于 105℃ 环境中不供给额定电压 1,000 小时后, 待制品回复至 20℃ 的环境中进行量测时, 需满足上列要求。额定电压 160 ~ 450V 需进行电压补偿后再行量测(依据 JIS C 5101-4 4.1 规定)。		保证寿命时间	1,000 小时	静电容量变化率	≒ 初始值的± 20%	损失角正切值	≒ 初始规格值的 200%	漏电流	≒ 初始规格值															
保证寿命时间	1,000 小时																								
静电容量变化率	≒ 初始值的± 20%																								
损失角正切值	≒ 初始规格值的 200%																								
漏电流	≒ 初始规格值																								
纹波电流与频率修正系数	<table border="1"> <thead> <tr> <th rowspan="2">频率(Hz)</th> <th colspan="4">静电容量(μF/微法拉)</th> </tr> </thead> <tbody> <tr> <td>120</td> <td>1.00</td> <td>1.75</td> <td>2.25</td> <td>2.50</td> </tr> <tr> <td>100 ≒</td> <td>1.00</td> <td>1.67</td> <td>2.05</td> <td>2.25</td> </tr> </tbody> </table>		频率(Hz)	静电容量(μF/微法拉)				120	1.00	1.75	2.25	2.50	100 ≒	1.00	1.67	2.05	2.25								
频率(Hz)	静电容量(μF/微法拉)																								
	120	1.00	1.75	2.25	2.50																				
100 ≒	1.00	1.67	2.05	2.25																					

寸法图

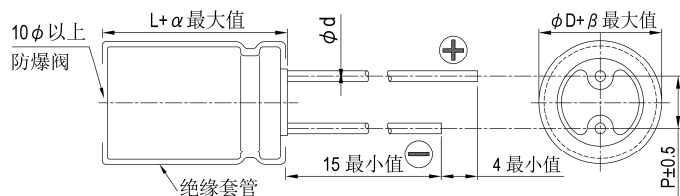

制品各项寸法 单位: 毫米

φD	10	12.5	16	18
P	5.0	5.0	7.5	7.5
φd	0.6		0.8	
α	L < 20: 1.5, L ≧ 20: 2.0			
β	0.5			

制品尺寸如为 16×20、18×20、18×25 适用如下制品图:

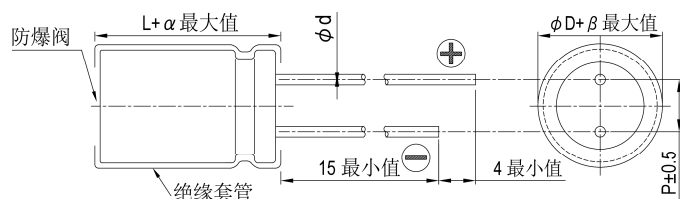

尺寸: 直径(ϕD) \times 长度(L), (毫米/mm)容许纹波电流: 毫安/均方根值(mA/rms), 105 $^{\circ}$ C

制品尺寸与容许纹波电流一览表

额定电压 V_{DC} 静电容量 内容 (μF /微法拉)	160V (2C)			200V (2D)			250V (2E)			350V (2V)			400V (2G)		
	$\phi D \times L$	纹波电流		$\phi D \times L$	纹波电流		$\phi D \times L$	纹波电流		$\phi D \times L$	纹波电流		$\phi D \times L$	纹波电流	
		120 Hz	100k Hz		120 Hz	100k Hz		120 Hz	100k Hz		120 Hz	100k Hz		120 Hz	100k Hz
6.8										10 \times 16	110	275	10 \times 16	110	275
10	10 \times 12.5	100	250	10 \times 16	125	313	10 \times 20	140	350	10 \times 20	140	350	10 \times 20	140	350
22	10 \times 16 10 \times 20	170 200	425 500	10 \times 20	200	500	10 \times 20	200	500	12.5 \times 20	260	650	12.5 \times 20	260	650
33	10 \times 20	250	625	10 \times 20	260	650	12.5 \times 20	320	800	16 \times 20	360	900	16 \times 20	360	900
47	10 \times 20	300	750	12.5 \times 20	390	975	12.5 \times 20	390	975	16 \times 20	430	1,075	16 \times 25 18 \times 20	470 450	1,175 1,125
68	12.5 \times 20	470	1,175	12.5 \times 20	470	1,175	16 \times 20	520	1,300	16 \times 25 18 \times 20	560 550	1,400 1,375	18 \times 25	585	1,463
82	12.5 \times 20	510	1,275	16 \times 20	550	1,375	16 \times 20	550	1,375	18 \times 25	610	1,525	18 \times 25	610	1,525
100	12.5 \times 25 16 \times 20	620 630	1,395 1,418	16 \times 20	630	1,418	16 \times 25	680	1,530	18 \times 25	700	1,575	18 \times 31.5	765	1,721
120										18 \times 31.5	830	1,868	18 \times 35.5	865	1,946
150	16 \times 25	770	1,733	16 \times 25	840	1,890	18 \times 25	860	1,935	18 \times 35.5	960	2,160	18 \times 40	985	2,216
220	16 \times 31.5	1,020	2,295	18 \times 25	1,050	2,363	18 \times 31.5	1,130	2,543						
330	18 \times 35.5	1,390	3,128	18 \times 35.5	1,430	3,218									

额定电压 V_{DC} 静电容量 内容 (μF /微法拉)	450V (2W)		
	$\phi D \times L$	纹波电流	
		120 Hz	100k Hz
6.8	10 \times 20	110	275
10	12.5 \times 20	180	450
22	16 \times 20	290	725
33	16 \times 25 18 \times 20	390 380	975 950
47	18 \times 25	480	1,200
68	18 \times 31.5	630	1,575
82	18 \times 35.5	715	1,788
100	18 \times 40	800	1,800

产品编码说明

RXQ系列 10微法拉 $\pm 20\%$ 450V 长脚 12.5 $\phi \times 20L$ 无铅引线与PET套管
RXQ **100** **M** **2W** **BK** - **1320**
 系列 | 额定静电容量 | 额定静电容量容许误差值 | 额定电压 | 引线加工/包装型式 | 胶盖型式 | 制品尺寸 | 制品引线与套管材质

注: 如需了解更详细介绍, 请参阅目录第 139 页“引线型产品编码说明”。



RLD 系列

特长 / 用途

- 105℃、12,000 小时寿命保证
- 10φ ~ 18φ 并可承受大纹波电流
- 适用交换式电源供应器(SPS)、不断电系统(UPS)、电子安定器(Ballast)
- 小制品尺寸电流
- 符合RoHS指令



规格表

项 目	性 能																								
	160 ~ 400V	450V																							
工作温度范围	-40℃ ~ +105℃	-25℃ ~ +105℃																							
额定静电容量容许误差值	± 20% (120 Hz, 20℃)																								
漏电流(20℃)	<table border="1"> <thead> <tr> <th>测试时间</th> <th colspan="2">5 分钟后</th> </tr> </thead> <tbody> <tr> <td>漏电流</td> <td>CV ≤ 1,000 I = 0.03CV + 15(μA/微安)</td> <td>CV > 1,000 I = 0.02CV + 25(μA/微安)</td> </tr> </tbody> </table> <p>I = 漏电流(μA/微安)、C = 额定静电容量(μF/微法拉)、V = 额定直流工作电压(V/伏特)</p>		测试时间	5 分钟后		漏电流	CV ≤ 1,000 I = 0.03CV + 15(μA/微安)	CV > 1,000 I = 0.02CV + 25(μA/微安)																	
测试时间	5 分钟后																								
漏电流	CV ≤ 1,000 I = 0.03CV + 15(μA/微安)	CV > 1,000 I = 0.02CV + 25(μA/微安)																							
损失角正切值(120 Hz, 20℃)	<table border="1"> <thead> <tr> <th>额定电压</th> <th>160</th> <th>200</th> <th>250</th> <th>350</th> <th>400</th> <th>450</th> </tr> </thead> <tbody> <tr> <td>损失角正切值(最大值)</td> <td>0.20</td> <td>0.20</td> <td>0.20</td> <td>0.24</td> <td>0.24</td> <td>0.24</td> </tr> </tbody> </table>		额定电压	160	200	250	350	400	450	损失角正切值(最大值)	0.20	0.20	0.20	0.24	0.24	0.24									
额定电压	160	200	250	350	400	450																			
损失角正切值(最大值)	0.20	0.20	0.20	0.24	0.24	0.24																			
温度特性(120 Hz)	<p>阻抗比不可大于下表所列数值</p> <table border="1"> <thead> <tr> <th colspan="2">额定电压</th> <th>160</th> <th>200</th> <th>250</th> <th>350</th> <th>400</th> <th>450</th> </tr> </thead> <tbody> <tr> <td rowspan="2">阻抗比</td> <td>Z(-25℃)/Z(+20℃)</td> <td>3</td> <td>3</td> <td>3</td> <td>5</td> <td>5</td> <td>6</td> </tr> <tr> <td>Z(-40℃)/Z(+20℃)</td> <td>6</td> <td>6</td> <td>6</td> <td>6</td> <td>6</td> <td>-</td> </tr> </tbody> </table>		额定电压		160	200	250	350	400	450	阻抗比	Z(-25℃)/Z(+20℃)	3	3	3	5	5	6	Z(-40℃)/Z(+20℃)	6	6	6	6	6	-
额定电压		160	200	250	350	400	450																		
阻抗比	Z(-25℃)/Z(+20℃)	3	3	3	5	5	6																		
	Z(-40℃)/Z(+20℃)	6	6	6	6	6	-																		
耐久性	<table border="1"> <tbody> <tr> <td>保证寿命时间</td> <td>12,000 小时</td> </tr> <tr> <td>静电容量变化率</td> <td>≦ 初始值的± 20%</td> </tr> <tr> <td>损失角正切值</td> <td>≦ 初始规格值的 200%</td> </tr> <tr> <td>漏电流</td> <td>≦ 初始规格值</td> </tr> </tbody> </table> <p>* 于 105℃ 环境中供给容许纹波电流值与额定电压 12,000 小时后，待制品回复至 20℃ 的环境中进行量测时，需满足上列要求。</p>		保证寿命时间	12,000 小时	静电容量变化率	≦ 初始值的± 20%	损失角正切值	≦ 初始规格值的 200%	漏电流	≦ 初始规格值															
保证寿命时间	12,000 小时																								
静电容量变化率	≦ 初始值的± 20%																								
损失角正切值	≦ 初始规格值的 200%																								
漏电流	≦ 初始规格值																								
高温无负荷特性	<table border="1"> <tbody> <tr> <td>保证寿命时间</td> <td>1,000 小时</td> </tr> <tr> <td>静电容量变化率</td> <td>≦ 初始值的± 20%</td> </tr> <tr> <td>损失角正切值</td> <td>≦ 初始规格值的 200%</td> </tr> <tr> <td>漏电流</td> <td>≦ 初始规格值的 500%</td> </tr> </tbody> </table> <p>* 于 105℃ 环境中不供给额定电压 1,000 小时后，待制品回复至 20℃ 的环境中进行量测时，需满足上列要求。额定电压 160 ~ 450V 需进行电压补偿后再行量测(依据 JIS C 5101-4 4.1 规定)。</p>		保证寿命时间	1,000 小时	静电容量变化率	≦ 初始值的± 20%	损失角正切值	≦ 初始规格值的 200%	漏电流	≦ 初始规格值的 500%															
保证寿命时间	1,000 小时																								
静电容量变化率	≦ 初始值的± 20%																								
损失角正切值	≦ 初始规格值的 200%																								
漏电流	≦ 初始规格值的 500%																								
纹波电流与频率修正系数	<table border="1"> <thead> <tr> <th>频率(Hz)</th> <th>120</th> <th>1k</th> <th>10k</th> <th>100k ≦</th> </tr> </thead> <tbody> <tr> <td>静电容量(μF/微法拉)</td> <td></td> <td></td> <td></td> <td></td> </tr> <tr> <td>15 ~ 82</td> <td>1.00</td> <td>1.75</td> <td>2.25</td> <td>2.50</td> </tr> <tr> <td>100 ≦</td> <td>1.00</td> <td>1.67</td> <td>2.05</td> <td>2.25</td> </tr> </tbody> </table>		频率(Hz)	120	1k	10k	100k ≦	静电容量(μF/微法拉)					15 ~ 82	1.00	1.75	2.25	2.50	100 ≦	1.00	1.67	2.05	2.25			
频率(Hz)	120	1k	10k	100k ≦																					
静电容量(μF/微法拉)																									
15 ~ 82	1.00	1.75	2.25	2.50																					
100 ≦	1.00	1.67	2.05	2.25																					

寸法图

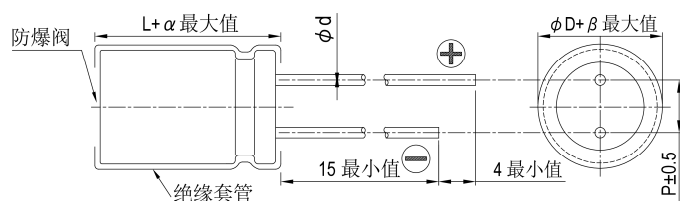

制品各项寸法

单位: 毫米

φD	10	12.5	16	18
P	5.0	5.0	7.5	7.5
φd	0.6		0.8	
α	2.0			
β	0.5			



尺寸: 直径(φD)×长度(L), (毫米/mm)

容许纹波电流: 毫安/均方根值(mA/rms), 105℃

制品尺寸与容许纹波电流一览表

额定电压 V _{dc} 静电容量 内容 (μF/微法拉)	160V (2C)			200V (2D)			250V (2E)			350V (2V)			400V (2G)			
	φD×L	纹波电流		φD×L	纹波电流		φD×L	纹波电流		φD×L	纹波电流		φD×L	纹波电流		
		120 Hz	100k Hz		120 Hz	100k Hz		120 Hz	100k Hz		120 Hz	100k Hz		120 Hz	100k Hz	
22														10×25	215	538
27														10×25	240	600
33														10×35	300	750
47														10×40	310	775
56														12.5×30	355	888
68														10×50	400	1,000
82														12.5×35	480	1,200
100														10×50	440	1,100
120														12.5×40	540	1,350
150														16×25	515	1,288
180														18×25	580	1,450
220														12.5×45	620	1,550
270														16×35.5	685	1,713
330														16×40	785	1,766
390														18×35.5	790	1,778
470														16×50	890	2,003
560														18×40	880	1,980
														18×45	1,000	2,250
														16×31.5	1,688	1,675
														16×40	1,699	1,699
														18×35.5	1,766	1,766
														18×35.5	1,778	1,778
														16×45	1,958	1,958
														18×40	1,890	1,890
														18×40	880	1,980
														18×45	1,000	2,250
														16×40	1,420	3,195
														18×35.5	1,435	3,229
														16×45	1,575	3,544
														18×40	1,590	3,578
														16×50	1,760	3,960
														18×45	1,770	3,983
														18×50	1,945	4,376

额定电压 V _{dc} 静电容量 内容 (μF/微法拉)	450V (2W)		
	φD×L	纹波电流	
		120 Hz	100k Hz
15	10×25	185	463
22	10×35	250	625
27	10×40	290	725
33	12.5×25	340	850
47	12.5×30	400	1,000
56	12.5×40	525	1,313
68	16×25	500	1,250
82	12.5×50	605	1,513
100	16×31.5	585	1,463
120	16×35.5	660	1,650
	18×31.5	660	1,650
	16×45	760	1,900
	18×35.5	755	1,888
	16×50	855	1,924
	18×40	845	1,901
	18×45	945	2,126

产品编码说明

RLD系列 15微法拉 ±20% 450V 长脚 平面式胶盖 10φ×25L 无铅引线与PET套管

RLD **150** **M** **2W** **BK** **F** **1025**

系列 额定静电容量 容许误差值 额定电压 引线加工/包装型式 胶盖型式 制品尺寸 制品引线与套管材质

注: 如需了解更详细之介绍, 请参阅目录第 139 页“引线型产品编码说明”。



RGL 系列

特长 / 用途

- 105℃、一般用途
- 8φ ~ 18φ 并可承受大纹波电流
- 瘦长型制品
- 符合RoHS指令



规格表

项 目	性 能															
	工作温度范围	400V -40℃ ~ +105℃	420 ~ 450V -25℃ ~ +105℃													
额定静电容量容许误差值	± 20% (120 Hz, 20℃)															
漏电流(20℃)	<table border="1"> <thead> <tr> <th>测试时间</th> <th colspan="2">5 分钟后</th> </tr> </thead> <tbody> <tr> <td>漏电流</td> <td>CV ≤ 1,000 I = 0.03CV + 15(μA/微安)</td> <td>CV > 1,000 I = 0.02CV + 25(μA/微安)</td> </tr> </tbody> </table> <p>I = 漏电流(μA/微安)、C = 额定静电容量(μF/微法拉)、V = 额定直流工作电压(V/伏特)</p>		测试时间	5 分钟后		漏电流	CV ≤ 1,000 I = 0.03CV + 15(μA/微安)	CV > 1,000 I = 0.02CV + 25(μA/微安)								
测试时间	5 分钟后															
漏电流	CV ≤ 1,000 I = 0.03CV + 15(μA/微安)	CV > 1,000 I = 0.02CV + 25(μA/微安)														
损失角正切值(120 Hz, 20℃)	<table border="1"> <thead> <tr> <th>额定电压</th> <th>400</th> <th>420</th> <th>450</th> </tr> </thead> <tbody> <tr> <td>损失角正切值(最大值)</td> <td>0.24</td> <td>0.24</td> <td>0.24</td> </tr> </tbody> </table>		额定电压	400	420	450	损失角正切值(最大值)	0.24	0.24	0.24						
额定电压	400	420	450													
损失角正切值(最大值)	0.24	0.24	0.24													
温度特性(120 Hz)	<p>阻抗比不可大于下表所列数值</p> <table border="1"> <thead> <tr> <th colspan="2">额定电压</th> <th>400</th> <th>420</th> <th>450</th> </tr> </thead> <tbody> <tr> <td rowspan="2">阻抗比</td> <td>Z(-25℃)/Z(+20℃)</td> <td>5</td> <td>6</td> <td>6</td> </tr> <tr> <td>Z(-40℃)/Z(+20℃)</td> <td>6</td> <td>-</td> <td>-</td> </tr> </tbody> </table>		额定电压		400	420	450	阻抗比	Z(-25℃)/Z(+20℃)	5	6	6	Z(-40℃)/Z(+20℃)	6	-	-
额定电压		400	420	450												
阻抗比	Z(-25℃)/Z(+20℃)	5	6	6												
	Z(-40℃)/Z(+20℃)	6	-	-												
耐久性	<table border="1"> <tbody> <tr> <td>保证寿命时间</td> <td>2,000 小时</td> </tr> <tr> <td>静电容量变化率</td> <td>≦ 初始值的 ± 20%</td> </tr> <tr> <td>损失角正切值</td> <td>≦ 初始规格值的 200%</td> </tr> <tr> <td>漏电流</td> <td>≦ 初始规格值</td> </tr> </tbody> </table> <p>* 于 105℃ 环境中供给容许纹波电流值与额定电压 2,000 小时后，待制品回复至 20℃ 的环境中进行量测时，需满足上列要求。</p>		保证寿命时间	2,000 小时	静电容量变化率	≦ 初始值的 ± 20%	损失角正切值	≦ 初始规格值的 200%	漏电流	≦ 初始规格值						
保证寿命时间	2,000 小时															
静电容量变化率	≦ 初始值的 ± 20%															
损失角正切值	≦ 初始规格值的 200%															
漏电流	≦ 初始规格值															
高温无负荷特性	<table border="1"> <tbody> <tr> <td>保证寿命时间</td> <td>1,000 小时</td> </tr> <tr> <td>静电容量变化率</td> <td>≦ 初始值的 ± 20%</td> </tr> <tr> <td>损失角正切值</td> <td>≦ 初始规格值的 200%</td> </tr> <tr> <td>漏电流</td> <td>≦ 初始规格值</td> </tr> </tbody> </table> <p>* 于 105℃ 环境中不供给额定电压 1,000 小时后，待制品回复至 20℃ 的环境中进行量测时，需满足上列要求。额定电压 160 ~ 450V 需进行电压补偿后再行量测(依据 JIS C 5101-4 4.1 规定)。</p>		保证寿命时间	1,000 小时	静电容量变化率	≦ 初始值的 ± 20%	损失角正切值	≦ 初始规格值的 200%	漏电流	≦ 初始规格值						
保证寿命时间	1,000 小时															
静电容量变化率	≦ 初始值的 ± 20%															
损失角正切值	≦ 初始规格值的 200%															
漏电流	≦ 初始规格值															
纹波电流与频率修正系数	<table border="1"> <thead> <tr> <th>频率(Hz)</th> <th>60</th> <th>120</th> <th>500</th> <th>1k</th> <th>10k ≦</th> </tr> </thead> <tbody> <tr> <td>修正系数</td> <td>0.8</td> <td>1.00</td> <td>1.25</td> <td>1.45</td> <td>1.50</td> </tr> </tbody> </table>		频率(Hz)	60	120	500	1k	10k ≦	修正系数	0.8	1.00	1.25	1.45	1.50		
频率(Hz)	60	120	500	1k	10k ≦											
修正系数	0.8	1.00	1.25	1.45	1.50											

寸法图

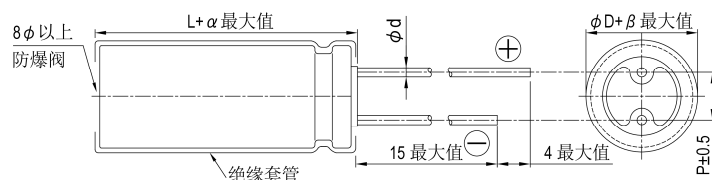

制品各项寸法

单位: 毫米

φD	8	10	12.5	16	18
P	3.5	5.0	5.0	7.5	7.5
φd	0.6			0.8	
α	2.0				
β	0.5				

尺寸：直径(ϕD) \times 长度(L)，(毫米/mm)容许纹波电流：毫安/均方根值(mA/rms)，105 $^{\circ}$ C

制品尺寸与容许纹波电流一览表

额定电压 V _{DC}	静电容量 (μ F/微法拉)	8 ϕ			10 ϕ			12.5 ϕ			16 ϕ			18 ϕ		
		$\phi D \times L$	纹波电流		$\phi D \times L$	纹波电流		$\phi D \times L$	纹波电流		$\phi D \times L$	纹波电流		$\phi D \times L$	纹波电流	
			120 Hz	100k Hz		120 Hz	100k Hz		120 Hz	100k Hz		120 Hz	100k Hz		120 Hz	100k Hz
400V (2G)	15	8 \times 30	190	285												
	22	8 \times 35	250	375												
	27	8 \times 40	300	450	10 \times 30	245	370									
	33	8 \times 45	350	525	10 \times 35	295	445									
	39	8 \times 50	390	585	10 \times 40	345	515									
	47				10 \times 45	400	600									
	56				10 \times 50	450	675	12.5 \times 30	470	705						
	68							12.5 \times 35	540	810						
	82							12.5 \times 40	620	930						
	100															
	120										16 \times 35.5 16 \times 40	800 840	1,200 1,260			
	150										16 \times 45	940	1,410	18 \times 35.5	920	1,380
180										16 \times 50	1,050	1,575	18 \times 40	1,060	1,590	
220													18 \times 45	1,200	1,800	
420V (2P)	15	8 \times 30	195	293												
	22	8 \times 35	255	383												
	27	8 \times 45	320	480	10 \times 30	245	370									
	33	8 \times 50	370	555	10 \times 35	295	445									
	39				10 \times 40	345	515									
	47				10 \times 45	400	600									
	56				10 \times 50	450	675	12.5 \times 30	470	705						
	68							12.5 \times 35	540	810						
	82							12.5 \times 45	630	945						
	100							12.5 \times 50	730	1,095	16 \times 35.5	730	1,095			
	120										16 \times 40 16 \times 45	840 885	1,260 1,330	18 \times 35.5	850	1,275
	150										16 \times 50	1030	1,545	18 \times 35.5 18 \times 40	920 960	1,380 1,440
180													18 \times 45	1,100	1,650	
220													18 \times 50	1,220	1,830	
450V (2W)	15	8 \times 30	195	293												
	22	8 \times 40	270	405	10 \times 30	225	330									
	27	8 \times 45	320	480	10 \times 35	265	400									
	33	8 \times 50	370	555	10 \times 40	315	475									
	39				10 \times 45	360	545	12.5 \times 30	400	600						
	47				10 \times 50	420	625	12.5 \times 35	460	690						
	56							12.5 \times 40	520	780						
	68							12.5 \times 45	580	870						
	82							12.5 \times 50	660	990	16 \times 35.5	660	990			
	100										16 \times 40	750	1,125			
	120										16 \times 45	840	1,260	18 \times 35.5	820	1,230
	150										16 \times 50	980	1,470	18 \times 45	995	1,490
180													18 \times 50	1,140	1,710	

注：如有需要其它制品尺寸与规格，请与我们连系。

产品编码说明

RGL系列 22微法拉 $\pm 20\%$ 450V 长脚 透气式 10 ϕ \times 30L 无铅引线与PET套管
RGL **220** **M** **2W** **BK** - **1030**
 系列 额定静电容量 额定静电容量容许误差值 额定电压 引线加工/包装型式 胶盖型式 制品尺寸 制品引线与套管材质

注：如需了解更详细介绍，请参阅目录第139页“引线型产品编码说明”。



RPL 系列

特长 / 用途

- 105℃、5,000 小时寿命保证
- 10φ ~ 18φ 并可承受大纹波电流
- 瘦长型品
- 符合RoHS指令



规格表

项 目	性 能					
	400V		420 ~ 450V			
工作温度范围	-40℃ ~ +105℃		-25℃ ~ +105℃			
额定静电容量容许误差值	± 20% (120 Hz, 20℃)					
漏电流(20℃)	测试时间	5 分钟后				
	漏电流	CV ≤ 1,000 I = 0.03CV + 15(μA/微安)	CV > 1,000 I = 0.02CV + 25(μA/微安)			
I = 漏电流(μA/微安)、C = 额定静电容量(μF/微法拉)、V = 额定直流工作电压(V/伏特)						
损失角正切值(120 Hz, 20℃)	额定电压	400	420	450		
	损失角正切值(最大值)	0.24	0.24	0.24		
温度特性(120 Hz)	阻抗比不可大于下表所列数值					
	额定电压	400	420	450		
	阻抗比	Z(-25℃)/Z(+20℃)	5	6	6	
		Z(-40℃)/Z(+20℃)	6	-	-	
耐久性	保证寿命时间	5,000 小时				
	静电容量变化率	≅ 初始值的± 20%				
	损失角正切值	≅ 初始规格值的 200%				
	漏电流	≅ 初始规格值				
* 于 105℃ 环境中供给容许纹波电流值与额定电压 5,000 小时后, 待制品回复至 20℃ 的环境中进行量测时, 需满足上列要求。						
高温无负荷特性	保证寿命时间	1,000 小时				
	静电容量变化率	≅ 初始值的± 20%				
	损失角正切值	≅ 初始规格值的 200%				
	漏电流	≅ 初始规格值				
* 于 105℃ 环境中不供给额定电压 1,000 小时后, 待制品回复至 20℃ 的环境中进行量测时, 需满足上列要求。额定电压 160 ~ 450V 需进行电压补偿后再行量测(依据 JIS C 5101-4 4.1 规定)。						
纹波电流与频率修正系数	频率(Hz)	60	120	500	1k	10k ≅
	修正系数	0.80	1.00	1.25	1.40	1.50

寸法图

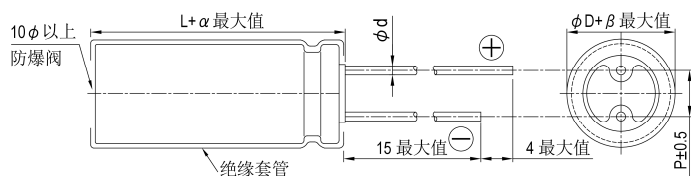

制品各项寸法

单位: 毫米

φD	10	12.5	16	18
P	5.0	5.0	7.5	7.5
φd	0.6		0.8	
α	2.0			
β	0.5			



尺寸: 直径(ϕ D) \times 长度(L), (毫米/mm)
 制品尺寸与容许纹波电流一览表
 容许纹波电流: 毫安/均方根值(mA/rms), 105 $^{\circ}$ C

额定电压 V _{DC}	静电容量 (μ F/微法拉)	10 ϕ			12.5 ϕ			16 ϕ			18 ϕ		
		ϕ D \times L	纹波电流		ϕ D \times L	纹波电流		ϕ D \times L	纹波电流		ϕ D \times L	纹波电流	
			120 Hz	100k Hz		120 Hz	100k Hz		120 Hz	100k Hz		120 Hz	100k Hz
400V (2G)	33	10 \times 35	320	480									
	39	10 \times 40	380	570	12.5 \times 30	380	570						
	47	10 \times 45	425	638									
	56	10 \times 50	490	735	12.5 \times 35	475	713						
	68				12.5 \times 40	550	825	16 \times 31.5	530	795			
	82				12.5 \times 45	615	923	16 \times 35.5	605	908			
	100							16 \times 40	740	1,110			
	120							16 \times 45	795	1,193	18 \times 35.5	730	1,095
420V (2P)	33	10 \times 40	350	525									
	39	10 \times 45	390	585	12.5 \times 30	380	570						
	47	10 \times 50	445	668	12.5 \times 35	410	615						
	56				12.5 \times 40	490	735	16 \times 31.5	475	713			
	68				12.5 \times 45	560	840	16 \times 35.5	550	825			
	82				12.5 \times 50	625	938	16 \times 40	630	945			
	100							16 \times 45	750	1,125	18 \times 35.5	675	1,013
	120							16 \times 50	865	1,298	18 \times 40 18 \times 45	810 825	1,238 1,215
450V (2W)	33	10 \times 45	315	475	12.5 \times 30	350	525						
	39	10 \times 50	360	545	12.5 \times 35	400	600						
	47				12.5 \times 40	425	683	16 \times 31.5	455	683			
	56				12.5 \times 45	500	750	16 \times 35.5	560	750			
	68				12.5 \times 50	540	810	16 \times 40 16 \times 35.5	590 530	885 795			
	82							16 \times 45	675	1,013	18 \times 35.5	645	968
	100							16 \times 50	785	1,178	18 \times 40 18 \times 35.5	740 685	1,110 1,025
	120										18 \times 45 18 \times 40	825 790	1,238 1,185
150										18 \times 50	950	1,425	

注: 如有需要其它制品尺寸与规格, 请与我们连系。

产品编码说明

RPL系列 33微法拉 \pm 20% 450V 长脚 透气式 10 ϕ \times 45L 无铅引线与PET套管

RPL **330** **M** **2W** **BK** - **1045**

系列 额定静电容量 额定静电容量容许误差值 额定电压 引线加工/包装型式 胶盖型式 制品尺寸 制品引线与套管材质

注: 如需了解更详细介绍, 请参阅目录第 139 页“引线型产品编码说明”。



RQL 系列

特长 / 用途

- 105℃、10,000小时寿命保证
- 10φ ~ 18φ 并可承受大纹波电流
- 瘦长型品
- 符合RoHS指令



规格表

项 目	性 能					
	工作温度范围	400V		420 ~ 450V		
	-40℃ ~ +105℃		-25℃ ~ +105℃			
额定静电容量容许误差值	± 20% (120 Hz, 20℃)					
漏电流(20℃)	测试时间	5 分钟后				
	漏电流	CV ≤ 1,000	CV > 1,000			
		I = 0.03CV + 15(μA/微安)	I = 0.02CV + 25(μA/微安)			
I = 漏电流(μA/微安)、C = 额定静电容量(μF/微法拉)、V = 额定直流工作电压(V/伏特)						
损失角正切值(120 Hz, 20℃)	额定电压	400	420	450		
	损失角正切值(最大值)	0.24	0.24	0.24		
温度特性(120 Hz)	阻抗比不可大于下表所列数值					
	额定电压	400	420	450		
	阻抗比	Z(-25℃)/Z(+20℃)	5	6	6	
Z(-40℃)/Z(+20℃)		6	-	-		
耐久性	保证寿命时间	10,000 小时				
	静电容量变化率	≒ 初始值的± 20%				
	损失角正切值	≒ 初始规格值的 200%				
	漏电流	≒ 初始规格值				
* 于 105℃ 环境中供给容许纹波电流值与额定电压 10,000 小时后, 待制品回复至 20℃ 的环境中进行量测时, 需满足上列要求。						
高温无负荷特性	保证寿命时间	1,000 小时				
	静电容量变化率	≒ 初始值的± 20%				
	损失角正切值	≒ 初始规格值的 200%				
	漏电流	≒ 初始规格值				
* 于 105℃ 环境中不供给额定电压 1,000 小时后, 待制品回复至 20℃ 的环境中进行量测时, 需满足上列要求。额定电压 160 ~ 450V 需进行电压补偿后再行量测(依据 JIS C 5101-4 4.1 规定)。						
纹波电流与频率修正系数	频率(Hz)	60	120	500	1k	10k ≒
	修正系数	0.80	1.00	1.25	1.40	1.50

寸法图

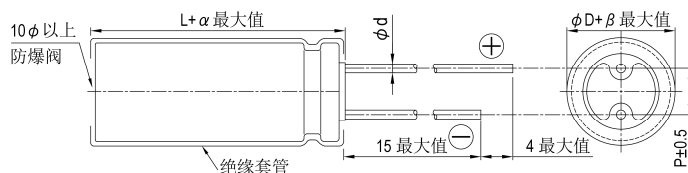

制品各项寸法

单位: 毫米

φD	10	12.5	16	18
P	5.0	5.0	7.5	7.5
φd	0.6		0.8	
α	2.0			
β	0.5			



尺寸: 直径(ϕD) \times 长度(L), (毫米/mm)
 容许纹波电流: 毫安/均方根值(mA/rms), 105 $^{\circ}$ C

制品尺寸与容许纹波电流一览表

额定电压 V _{DC}	静电容量 (μ F/微法拉)	10 ϕ			12.5 ϕ			16 ϕ			18 ϕ		
		$\phi D \times L$	纹波电流		$\phi D \times L$	纹波电流		$\phi D \times L$	纹波电流		$\phi D \times L$	纹波电流	
			120 Hz	100k Hz		120 Hz	100k Hz		120 Hz	100k Hz		120 Hz	100k Hz
400V (2G)	33	10 \times 40	315	475									
	39	10 \times 45	360	545									
	47	10 \times 50	420	630	12.5 \times 30	440	660						
	56				12.5 \times 35	500	750						
	68				12.5 \times 40	580	870	16 \times 31.5	530	795			
	82				12.5 \times 50	625	935	16 \times 35.5	615	920			
	100							16 \times 40	715	1,070			
	120							16 \times 40 16 \times 45	800 840	1,200 1,260	18 \times 35.5 18 \times 40	790 870	1,185 1,305
	150							16 \times 50	990	1,485	18 \times 45	985	1,475
180										18 \times 50	1,120	1,685	
420V (2P)	33	10 \times 40	370	555									
	39	10 \times 45	410	615	12.5 \times 30	390	585						
	47	10 \times 50	465	700	12.5 \times 35	450	675						
	56				12.5 \times 40	520	780	16 \times 31.5	500	750			
	68				12.5 \times 45	580	870	16 \times 35.5	580	870			
	82				12.5 \times 50	660	990	16 \times 35.5 16 \times 40	730 675	1,095 1,010			
	100							16 \times 40 16 \times 45	750 755	1,125 1,130	18 \times 35.5	725	1,085
	120							16 \times 50	865	1,300	18 \times 40 18 \times 45	835 880	1,250 1,320
	150										18 \times 50	1,030	1,550
450V (2W)	33	10 \times 45	330	495	12.5 \times 30	370	555						
	39	10 \times 50	380	570	12.5 \times 35	420	630						
	47				12.5 \times 40	480	720						
	53				12.5 \times 45	500	750						
	56				12.5 \times 45	530	795	16 \times 31.5	510	765			
	68				12.5 \times 50	620	930	16 \times 35.5	590	885			
	82							16 \times 40	615	920	18 \times 35.5	645	965
	100							16 \times 45	715	1,070	18 \times 40	750	1,125
	120							16 \times 50	820	1,230	18 \times 45	835	1,250
	150										18 \times 50	975	1,465

注: 如有需要其它制品尺寸与规格, 请与我们连系。

产品编码说明

RQL系列 39微法拉 $\pm 20\%$ 450V 长脚 透气式 10 $\phi \times 50L$ 无铅引线与PET套管
RQL **390** **M** **2W** **BK** - **1050**
 系列 额定静电容量 额定静电容量容许误差值 额定电压 引线加工/包装型式 胶盖型式 制品尺寸 制品引线及套管材质

注: 如需了解更详细介绍, 请参阅目录第 139 页"引线型产品编码说明"。



RXR 系列

特长 / 用途

- 105℃、2,000小时寿命保证
- 缩小制品尺寸、可承受高纹波电流设计
- 瘦长型品
- 符合RoHS指令



规格表

项 目	性 能													
工作温度范围	400V	450V												
	-40℃ ~ +105℃	-25℃ ~ +105℃												
额定静电容量容许误差值	± 20% (120 Hz, 20℃)													
漏电流(20℃)	I = 0.02CV+25(μA/微安, 5 分钟后) I = 漏电流(μA/微安)、C = 额定静电容量(μF/微法拉)、V = 额定直流工作电压(V/伏特)													
损失角正切值(120 Hz, 20℃)	<table border="1"> <thead> <tr> <th>额定电压</th> <th>400</th> <th>450</th> </tr> </thead> <tbody> <tr> <td>损失角正切值(最大值)</td> <td>0.15</td> <td>0.20</td> </tr> </tbody> </table>		额定电压	400	450	损失角正切值(最大值)	0.15	0.20						
额定电压	400	450												
损失角正切值(最大值)	0.15	0.20												
温度特性(120 Hz)	阻抗比不可大于下表所列数值 <table border="1"> <thead> <tr> <th colspan="2">额定电压</th> <th>400</th> <th>450</th> </tr> </thead> <tbody> <tr> <td rowspan="2">阻抗比</td> <td>Z(-25℃)/Z(+20℃)</td> <td>5</td> <td>6</td> </tr> <tr> <td>Z(-40℃)/Z(+20℃)</td> <td>6</td> <td>-</td> </tr> </tbody> </table>		额定电压		400	450	阻抗比	Z(-25℃)/Z(+20℃)	5	6	Z(-40℃)/Z(+20℃)	6	-	
额定电压		400	450											
阻抗比	Z(-25℃)/Z(+20℃)	5	6											
	Z(-40℃)/Z(+20℃)	6	-											
耐久性	<table border="1"> <thead> <tr> <th>保证寿命时间</th> <th>2,000 小时</th> </tr> </thead> <tbody> <tr> <td>静电容量变化率</td> <td>≦ 初始值的± 20%</td> </tr> <tr> <td>损失角正切值</td> <td>≦ 初始规格值的 200%</td> </tr> <tr> <td>漏电流</td> <td>≦ 初始规格值</td> </tr> </tbody> </table> * 于 105℃ 环境中供给容许纹波电流值与额定电压 2,000 小时后, 待制品回复至 20℃ 的环境中进行量测时, 需满足上列要求。		保证寿命时间	2,000 小时	静电容量变化率	≦ 初始值的± 20%	损失角正切值	≦ 初始规格值的 200%	漏电流	≦ 初始规格值				
保证寿命时间	2,000 小时													
静电容量变化率	≦ 初始值的± 20%													
损失角正切值	≦ 初始规格值的 200%													
漏电流	≦ 初始规格值													
高温无负荷特性	<table border="1"> <thead> <tr> <th>保证寿命时间</th> <th>1,000 小时</th> </tr> </thead> <tbody> <tr> <td>静电容量变化率</td> <td>≦ 初始值的± 20%</td> </tr> <tr> <td>损失角正切值</td> <td>≦ 初始规格值的 200%</td> </tr> <tr> <td>漏电流</td> <td>≦ 初始规格值的 500%</td> </tr> </tbody> </table> * 于 105℃ 环境中不供给额定电压 1,000 小时后, 待制品回复至 20℃ 的环境中进行量测时, 需满足上列要求。额定电压 160 ~ 450V 需进行电压补偿后再进行量测(依据 JIS C 5101-4 4.1 规定)。		保证寿命时间	1,000 小时	静电容量变化率	≦ 初始值的± 20%	损失角正切值	≦ 初始规格值的 200%	漏电流	≦ 初始规格值的 500%				
保证寿命时间	1,000 小时													
静电容量变化率	≦ 初始值的± 20%													
损失角正切值	≦ 初始规格值的 200%													
漏电流	≦ 初始规格值的 500%													
纹波电流与频率修正系数	<table border="1"> <thead> <tr> <th>频率(Hz)</th> <th>60</th> <th>120</th> <th>500</th> <th>1k</th> <th>10k ≦</th> </tr> </thead> <tbody> <tr> <td>修正系数</td> <td>0.8</td> <td>1.00</td> <td>1.25</td> <td>1.45</td> <td>1.50</td> </tr> </tbody> </table>		频率(Hz)	60	120	500	1k	10k ≦	修正系数	0.8	1.00	1.25	1.45	1.50
频率(Hz)	60	120	500	1k	10k ≦									
修正系数	0.8	1.00	1.25	1.45	1.50									

寸法图

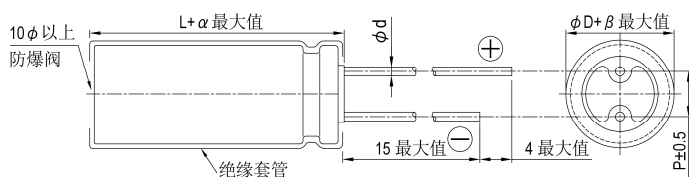

制品各项寸法 单位: 毫米

	10	12.5	16	18
φD	10	12.5	16	18
P	5.0	5.0	7.5	7.5
φd	0.6		0.8	
α	2.0			
β	0.5			



制品尺寸与容许纹波电流一览表

尺寸: 直径(ϕD) \times 长度(L), (毫米/mm)容许纹波电流: 毫安/均方根值(mA/rms), 105 $^{\circ}$ C

额定电压 V _{DC}	静电容量 (μ F/微法拉)	10 ϕ			12.5 ϕ			16 ϕ			18 ϕ		
		$\phi D \times L$	纹波电流		$\phi D \times L$	纹波电流		$\phi D \times L$	纹波电流		$\phi D \times L$	纹波电流	
			120 Hz	100k Hz		120 Hz	100k Hz		120 Hz	100k Hz		120 Hz	100k Hz
400V (2G)	27	10 \times 30	315	475									
	33	10 \times 35	355	535									
	39	10 \times 40	425	640									
	47	10 \times 45	485	730									
	56	10 \times 50	535	805	12.5 \times 35	530	795						
	68				12.5 \times 40	610	915						
	82				12.5 \times 45	690	1035	16 \times 31.5	680	1,020			
	100				12.5 \times 50	765	1150	16 \times 35.5	775	1,165			
	120							16 \times 40	865	1,300	18 \times 31.5	825	1,240
	150							16 \times 45	960	1,440	18 \times 40	1,015	1,525
180							16 \times 50	1,090	1,635	18 \times 45	1,140	1,710	
220										18 \times 50	1,240	1,860	
450V (2W)	22	10 \times 30	290	435									
	27	10 \times 35	340	510									
	33	10 \times 40	395	595									
	39	10 \times 45	440	660	12.5 \times 30	420	630						
	47				12.5 \times 35	485	730						
	56				12.5 \times 40	550	825						
	68				12.5 \times 45	630	945	16 \times 31.5	625	940			
	82				12.5 \times 50	680	1020	16 \times 35.5	700	1,050			
	100							16 \times 40	785	1,180	18 \times 31.5	780	1,170
	120							16 \times 50	915	1,375	18 \times 35.5	840	1,260
150										18 \times 45	1,045	1,570	
180										18 \times 50	1,160	1,740	

注: 如有需要其它制品尺寸与规, 请与我们联系。

产品编码说明

RXR系列 82微法拉 $\pm 20\%$ 450V 长脚 透气式 12.5 ϕ \times 50L 无铅引线与PET套管

RXR **820** **M** **2W** **BK** - **1350**

系列 额定静电容量 额定静电容量容许误差值 额定电压 引线加工/包装型式 胶盖型式 制品尺寸 制品引线与套管材质

注: 如需了解更详细介绍, 请参阅目录第 139 页"引线型产品编码说明"。



RA 系列

特长 / 用途

- 105℃、1,000小时寿命保证
- 低漏电流更低品
- 可应用于高温之工业设备
- 符合RoHS指令



规格表

项 目	性 能																										
工作温度范围	-40℃ ~ +105℃																										
额定静电容量容许误差值	± 20% (120 Hz, 20℃)																										
漏电流(20℃)	I = 0.002CV 或 0.4(μA/微安)之中任一个较大值以下(2分钟后) I = 漏电流(μA/微安)、C = 额定静电容量(μF/微法拉)、V = 额定直流工作电压(V/伏特)																										
损失角正切值(120 Hz, 20℃)	<table border="1"> <thead> <tr> <th>额定电压</th> <th>6.3</th> <th>10</th> <th>16</th> <th>25</th> <th>35</th> <th>50</th> <th>63</th> <th>100</th> </tr> </thead> <tbody> <tr> <td>损失角正切值 (最大值)</td> <td>0.24</td> <td>0.21</td> <td>0.16</td> <td>0.14</td> <td>0.12</td> <td>0.10</td> <td>0.09</td> <td>0.08</td> </tr> </tbody> </table> <p>当额定静电容量大于 1,000 微法拉时, 每增加 1,000 微法拉需加 0.02。</p>	额定电压	6.3	10	16	25	35	50	63	100	损失角正切值 (最大值)	0.24	0.21	0.16	0.14	0.12	0.10	0.09	0.08								
额定电压	6.3	10	16	25	35	50	63	100																			
损失角正切值 (最大值)	0.24	0.21	0.16	0.14	0.12	0.10	0.09	0.08																			
温度特性(120 Hz)	<p>阻抗比不可大于下表所列数值</p> <table border="1"> <thead> <tr> <th>额定电压</th> <th>6.3</th> <th>10</th> <th>16</th> <th>25</th> <th>35</th> <th>50</th> <th>63</th> <th>100</th> </tr> </thead> <tbody> <tr> <td rowspan="2">阻抗比</td> <td>Z(-25℃)/Z(+20℃)</td> <td>4</td> <td>3</td> <td>3</td> <td>2</td> <td>2</td> <td>2</td> <td>2</td> </tr> <tr> <td>Z(-40℃)/Z(+20℃)</td> <td>8</td> <td>6</td> <td>6</td> <td>4</td> <td>4</td> <td>3</td> <td>3</td> </tr> </tbody> </table>	额定电压	6.3	10	16	25	35	50	63	100	阻抗比	Z(-25℃)/Z(+20℃)	4	3	3	2	2	2	2	Z(-40℃)/Z(+20℃)	8	6	6	4	4	3	3
额定电压	6.3	10	16	25	35	50	63	100																			
阻抗比	Z(-25℃)/Z(+20℃)	4	3	3	2	2	2	2																			
	Z(-40℃)/Z(+20℃)	8	6	6	4	4	3	3																			
耐久性	<table border="1"> <tbody> <tr> <td>保证寿命时间</td> <td>1,000 小时</td> </tr> <tr> <td>静电容量变化率</td> <td>≦ 初始值的 ± 20%</td> </tr> <tr> <td>损失角正切值</td> <td>≦ 初始规格值的 200%</td> </tr> <tr> <td>漏电流</td> <td>≦ 初始规格值</td> </tr> </tbody> </table> <p>* 于 105℃ 环境中供给容许纹波电流值与额定电压 1,000 小时后, 待制品回复至 20℃ 的环境中进行量测时, 需满足上列要求。</p>	保证寿命时间	1,000 小时	静电容量变化率	≦ 初始值的 ± 20%	损失角正切值	≦ 初始规格值的 200%	漏电流	≦ 初始规格值																		
保证寿命时间	1,000 小时																										
静电容量变化率	≦ 初始值的 ± 20%																										
损失角正切值	≦ 初始规格值的 200%																										
漏电流	≦ 初始规格值																										
高温无负荷特性	<table border="1"> <tbody> <tr> <td>保证寿命时间</td> <td>1,000 小时</td> </tr> <tr> <td>静电容量变化率</td> <td>≦ 初始值的 ± 20%</td> </tr> <tr> <td>损失角正切值</td> <td>≦ 初始规格值的 200%</td> </tr> <tr> <td>漏电流</td> <td>≦ 初始规格值</td> </tr> </tbody> </table> <p>* 于 105℃ 环境中不供给额定电压 1,000 小时后, 待制品回复至 20℃ 的环境中进行量测时, 需满足上列要求。</p>	保证寿命时间	1,000 小时	静电容量变化率	≦ 初始值的 ± 20%	损失角正切值	≦ 初始规格值的 200%	漏电流	≦ 初始规格值																		
保证寿命时间	1,000 小时																										
静电容量变化率	≦ 初始值的 ± 20%																										
损失角正切值	≦ 初始规格值的 200%																										
漏电流	≦ 初始规格值																										
纹波电流与频率修正系数	<table border="1"> <thead> <tr> <th>频率(Hz)</th> <th>60 (50)</th> <th>120</th> <th>500</th> <th>1k</th> <th>10k ≦</th> </tr> </thead> <tbody> <tr> <td>静电容量(μF/微法拉) ≦ 100</td> <td>0.75</td> <td>1.00</td> <td>1.35</td> <td>1.55</td> <td>1.90</td> </tr> <tr> <td>100 < 静电容量 ≦ 1,000</td> <td>0.83</td> <td>1.00</td> <td>1.23</td> <td>1.32</td> <td>1.45</td> </tr> <tr> <td>1,000 <</td> <td>0.90</td> <td>1.00</td> <td>1.10</td> <td>1.12</td> <td>1.12</td> </tr> </tbody> </table>	频率(Hz)	60 (50)	120	500	1k	10k ≦	静电容量(μF/微法拉) ≦ 100	0.75	1.00	1.35	1.55	1.90	100 < 静电容量 ≦ 1,000	0.83	1.00	1.23	1.32	1.45	1,000 <	0.90	1.00	1.10	1.12	1.12		
频率(Hz)	60 (50)	120	500	1k	10k ≦																						
静电容量(μF/微法拉) ≦ 100	0.75	1.00	1.35	1.55	1.90																						
100 < 静电容量 ≦ 1,000	0.83	1.00	1.23	1.32	1.45																						
1,000 <	0.90	1.00	1.10	1.12	1.12																						

寸法图

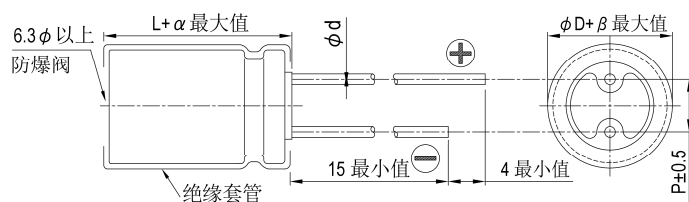

制品各项寸法 单位: 毫米

φD	5	6.3	8	10	12.5	16	18
P	2.0	2.5	3.5	5.0	5.0	7.5	7.5
φd	0.5		0.6			0.8	
α	L < 20: 1.5, L ≧ 20: 2.0						
β	0.5						



制品尺寸与容许纹波电流一览表

尺寸: 直径(ϕ D) \times 长度(L), (毫米/mm)

容许纹波电流: 毫安/均方根值(mA/rms), 120 赫兹(Hz), 105°C

额定电压 V _{ad}	内容	6.3V (0J)		10V (1A)		16V (1C)		25V (1E)		35V (1V)		50V (1H)		63V (1J)		100V (2A)	
		ϕ D \times L	mA	ϕ D \times L	mA	ϕ D \times L	mA	ϕ D \times L	mA	ϕ D \times L	mA	ϕ D \times L	mA	ϕ D \times L	mA	ϕ D \times L	mA
2.2	2R2											5 \times 11	20			5 \times 11	23
3.3	3R3											5 \times 11	25			5 \times 11	29
4.7	4R7							5 \times 11	26	5 \times 11	28	5 \times 11	30	5 \times 11	32	5 \times 11	34
10	100					5 \times 11	35	5 \times 11	38	5 \times 11	41	5 \times 11	46	5 \times 11	50	6.3 \times 11	56
22	220			5 \times 11	49	5 \times 11	54	5 \times 11	57	5 \times 11	61	5 \times 11	68	6.3 \times 11	82	8 \times 11.5	96
33	330	5 \times 11	54	5 \times 11	60	5 \times 11	64	5 \times 11	69	5 \times 11	75	6.3 \times 11	90	6.3 \times 11	100	10 \times 12.5	140
47	470	5 \times 11	65	5 \times 11	70	5 \times 11	99	5 \times 11	82	6.3 \times 11	100	6.3 \times 11	110	8 \times 11.5	135	10 \times 16	180
100	101	5 \times 11	95	5 \times 11	105	6.3 \times 11	125	6.3 \times 11	135	8 \times 11.5	170	8 \times 11.5	180	10 \times 12.5	225	12.5 \times 20	320
220	221	6.3 \times 11	160	6.3 \times 11	175	8 \times 11.5	215	8 \times 11.5	230	10 \times 12.5	300	10 \times 16	345	10 \times 20	400	16 \times 25	570
330	331	6.3 \times 11	195	8 \times 11.5	245	8 \times 11.5	260	10 \times 12.5	335	10 \times 16	400	10 \times 20	460	12.5 \times 20	540	16 \times 25	700
470	471	8 \times 11.5	270	8 \times 11.5	290	10 \times 12.5	370	10 \times 16	440	10 \times 20	520	12.5 \times 20	610	12.5 \times 25	700	16 \times 31.5	880
1,000	102	10 \times 12.5	460	10 \times 16	550	10 \times 20	640	12.5 \times 20	770	12.5 \times 25	920	16 \times 25	1,080	16 \times 31.5	1,210		
2,200	222	12.5 \times 20	810	12.5 \times 20	860	12.5 \times 25	1,000	16 \times 25	1,170	16 \times 31.5	1,340	18 \times 35.5	1,530				
3,300	332	12.5 \times 20	960	12.5 \times 25	1,100	16 \times 25	1,300	16 \times 31.5	1,460	18 \times 35.5	1,650						
4,700	472	16 \times 25	1,330	16 \times 25	1,400	16 \times 31.5	1,600	18 \times 35.5	1,780	18 \times 40	1,900						

产品编码说明

RA系列 470微法拉 $\pm 20\%$ 6.3V 长脚 透气式 8 $\phi \times 11.5L$ 无铅引线与PET套管

RA- **471** **M** **0J** **BK** - **0811**

系列 额定静电容量 额定静电容量容许误差值 额定电压 引线加工/包装型式 胶盖型式 制品尺寸 制品引线与套管材质

注: 如需了解更详细之介绍, 请参阅目录第 139 页"引线型产品编码说明"。



SG 系列

特长 / 用途

- 105℃、1,000小时寿命保证
- 制品高度7mm之高温使用范围
- 符合RoHS指令



规格表

项目	性能																													
工作温度范围	-40℃ ~ +105℃																													
额定静电容量容许误差值	± 20% (120 Hz, 20℃)																													
漏电流(20℃)	I = 0.01CV 或 3(μA/微安)之中任一个较大值以下(2 分钟后) I = 漏电流(μA/微安)、C = 额定静电容量(μF/微法拉)、V = 额定直流工作电压(V/伏特)																													
损失角正切值(120 Hz, 20℃)	<table border="1"> <thead> <tr> <th>额定电压</th> <th>4</th> <th>6.3</th> <th>10</th> <th>16</th> <th>25</th> <th>35</th> <th>50</th> <th>63</th> </tr> </thead> <tbody> <tr> <td>损失角正切值(最大值)</td> <td>0.35</td> <td>0.23</td> <td>0.20</td> <td>0.17</td> <td>0.15</td> <td>0.12</td> <td>0.10</td> <td>0.10</td> </tr> </tbody> </table>	额定电压	4	6.3	10	16	25	35	50	63	损失角正切值(最大值)	0.35	0.23	0.20	0.17	0.15	0.12	0.10	0.10											
额定电压	4	6.3	10	16	25	35	50	63																						
损失角正切值(最大值)	0.35	0.23	0.20	0.17	0.15	0.12	0.10	0.10																						
温度特性(120 Hz)	阻抗比不可大于下表所列数值 <table border="1"> <thead> <tr> <th colspan="2">额定电压</th> <th>4</th> <th>6.3</th> <th>10</th> <th>16</th> <th>25</th> <th>35</th> <th>50</th> <th>63</th> </tr> </thead> <tbody> <tr> <td rowspan="2">阻抗比</td> <td>Z(-25℃)/Z(+20℃)</td> <td>6</td> <td>4</td> <td>3</td> <td>3</td> <td>2</td> <td>2</td> <td>2</td> <td>2</td> </tr> <tr> <td>Z(-40℃)/Z(+20℃)</td> <td>12</td> <td>10</td> <td>8</td> <td>6</td> <td>4</td> <td>4</td> <td>4</td> <td>4</td> </tr> </tbody> </table>	额定电压		4	6.3	10	16	25	35	50	63	阻抗比	Z(-25℃)/Z(+20℃)	6	4	3	3	2	2	2	2	Z(-40℃)/Z(+20℃)	12	10	8	6	4	4	4	4
额定电压		4	6.3	10	16	25	35	50	63																					
阻抗比	Z(-25℃)/Z(+20℃)	6	4	3	3	2	2	2	2																					
	Z(-40℃)/Z(+20℃)	12	10	8	6	4	4	4	4																					
耐久性	<table border="1"> <tbody> <tr> <td>保证寿命时间</td> <td>1,000 小时</td> </tr> <tr> <td>静电容量变化率</td> <td>≒ 初始值的± 20%</td> </tr> <tr> <td>损失角正切值</td> <td>≒ 初始规格值的 200%</td> </tr> <tr> <td>漏电流</td> <td>≒ 初始规格值</td> </tr> </tbody> </table> <p>* 于 105℃ 环境中供给容许纹波电流值与额定电压 1,000 小时后, 待制品回复至 20℃ 的环境中进行量测时, 需满足上列要求。</p>	保证寿命时间	1,000 小时	静电容量变化率	≒ 初始值的± 20%	损失角正切值	≒ 初始规格值的 200%	漏电流	≒ 初始规格值																					
保证寿命时间	1,000 小时																													
静电容量变化率	≒ 初始值的± 20%																													
损失角正切值	≒ 初始规格值的 200%																													
漏电流	≒ 初始规格值																													
高温无负荷特性	保证寿命时间: 500 小时; 其它试验项目与耐久性相同。																													
纹波电流与频率修正系数	<table border="1"> <thead> <tr> <th rowspan="2">静电容量(μF/微法拉)</th> <th>频率(Hz)</th> <th>60 (50)</th> <th>120</th> <th>500</th> <th>1k</th> <th>10k ≒</th> </tr> </thead> <tbody> <tr> <td>≒ 47</td> <td></td> <td>0.75</td> <td>1.00</td> <td>1.20</td> <td>1.30</td> <td>1.45</td> </tr> <tr> <td>100 ~ 330</td> <td></td> <td>0.88</td> <td>1.00</td> <td>1.10</td> <td>1.15</td> <td>1.20</td> </tr> </tbody> </table>	静电容量(μF/微法拉)	频率(Hz)	60 (50)	120	500	1k	10k ≒	≒ 47		0.75	1.00	1.20	1.30	1.45	100 ~ 330		0.88	1.00	1.10	1.15	1.20								
静电容量(μF/微法拉)	频率(Hz)		60 (50)	120	500	1k	10k ≒																							
	≒ 47		0.75	1.00	1.20	1.30	1.45																							
100 ~ 330		0.88	1.00	1.10	1.15	1.20																								

寸法图

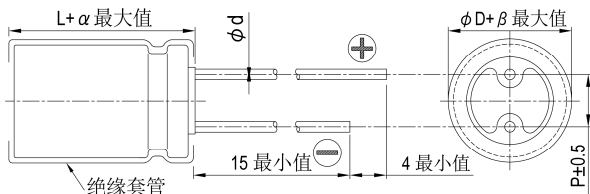

制品各项寸法 单位: 毫米

φD	4	5	6.3	8
P	1.5	2.0	2.5	3.5
φd	0.45	0.5		
α	1.0			
β	0.5			

尺寸: 直径(φD)×长度(L), (毫米/mm)

容许纹波电流: 毫安/均方根值(mA/rms), 120 赫兹(Hz), 105℃

制品尺寸与容许纹波电流一览表

额定电压 V _{DC}	内容	4V (0G)		6.3V (0J)		10V (1A)		16V (1C)		25V (1E)		35V (1V)		50V (1H)		63V (1J)	
		φD×L	mA	φD×L	mA	φD×L	mA	φD×L	mA	φD×L	mA	φD×L	mA	φD×L	mA	φD×L	mA
1	010													4×7	10	4×7	11
2.2	2R2													4×7	15	4×7	17
3.3	3R3													4×7	18	4×7	21
4.7	4R7											4×7	22	5×7*	23	5×7	26
10	100						4×7	25	4×7	26	5×7*	30	6.3×7*	34	6.3×7	40	
22	220			4×7	31	4×7	32	5×7*	39	5×7*	41	6.3×7	47	6.3×7	53	8×7	70
33	330	4×7	32	4×7	32	4×7	35	5×7	43	6.3×7	53	8×7*	71	8×7	76		
47	470	4×7	38	4×7	38	5×7*	47	6.3×7*	59	6.3×7	65	8×7	83	8×7	85		
100	101	5×7	61	6.3×7*	75	6.3×7	80	6.3×7	90	8×7	125						
220	221	6.3×7	90	6.3×7	99	8×7	140	8×7	146								
330	331	8×7	156	8×7	156												

注: 制品尺寸标有"*"记号者表示亦可提供较小尺寸之制品。

产品编码说明

SG系列 330微法拉 ± 20% 6.3V 长脚 透气式 8φ×7L 无铅引线与PET套管
SG- **331** **M** **0J** **BK** **-** **0807**
 系列 额定静电容量 容许误差值 额定电压 引线加工 / 包装型式 胶盖型式 制品尺寸 制品引线与套管材质

注: 如需了解更详细介绍, 请参阅目录第 139 页"引线型产品编码说明"。



SA 系列

特长 / 用途

- 105℃、1,000小时寿命保证，制品高度7mm之低漏电流品
- 可用于较紧置之高温工业设备
- 符合RoHS指令



规格表

项目	性能																													
工作温度范围	-40℃ ~ +105℃																													
额定静电容量容许误差值	±20% (120 Hz, 20℃)																													
漏电流(20℃)	I = 0.002CV 或 0.4(μA/微安)之中任一个较大值以下(2分钟后) I = 漏电流(μA/微安)、C = 额定静电容量(μF/微法拉)、V = 额定直流工作电压(V/伏特)																													
损失角正切值(120 Hz, 20℃)	<table border="1"> <tr> <th>额定电压</th> <td>4</td> <td>6.3</td> <td>10</td> <td>16</td> <td>25</td> <td>35</td> <td>50</td> <td>63</td> </tr> <tr> <td>损失角正切值(最大值)</td> <td>0.35</td> <td>0.24</td> <td>0.21</td> <td>0.16</td> <td>0.14</td> <td>0.12</td> <td>0.10</td> <td>0.10</td> </tr> </table>	额定电压	4	6.3	10	16	25	35	50	63	损失角正切值(最大值)	0.35	0.24	0.21	0.16	0.14	0.12	0.10	0.10											
额定电压	4	6.3	10	16	25	35	50	63																						
损失角正切值(最大值)	0.35	0.24	0.21	0.16	0.14	0.12	0.10	0.10																						
温度特性(120 Hz)	<p>阻抗比不可大于下表所列数值</p> <table border="1"> <tr> <th colspan="2">额定电压</th> <td>4</td> <td>6.3</td> <td>10</td> <td>16</td> <td>25</td> <td>35</td> <td>50</td> <td>63</td> </tr> <tr> <th rowspan="2">阻抗比</th> <td>Z(-25℃)/Z(+20℃)</td> <td>6</td> <td>4</td> <td>3</td> <td>3</td> <td>2</td> <td>2</td> <td>2</td> <td>2</td> </tr> <tr> <td>Z(-40℃)/Z(+20℃)</td> <td>12</td> <td>10</td> <td>8</td> <td>6</td> <td>5</td> <td>4</td> <td>4</td> <td>3</td> </tr> </table>	额定电压		4	6.3	10	16	25	35	50	63	阻抗比	Z(-25℃)/Z(+20℃)	6	4	3	3	2	2	2	2	Z(-40℃)/Z(+20℃)	12	10	8	6	5	4	4	3
额定电压		4	6.3	10	16	25	35	50	63																					
阻抗比	Z(-25℃)/Z(+20℃)	6	4	3	3	2	2	2	2																					
	Z(-40℃)/Z(+20℃)	12	10	8	6	5	4	4	3																					
耐久性	<table border="1"> <tr> <td>保证寿命时间</td> <td>1,000 小时</td> </tr> <tr> <td>静电容量变化率</td> <td>≦ 初始值的±20%</td> </tr> <tr> <td>损失角正切值</td> <td>≦ 初始规格值的 200%</td> </tr> <tr> <td>漏电流</td> <td>≦ 初始规格值</td> </tr> </table> <p>* 于 105℃ 环境中供给容许纹波电流值与额定电压 1,000 小时后，待制品回复至 20℃ 的环境中进行量测时，需满足上列要求。</p>	保证寿命时间	1,000 小时	静电容量变化率	≦ 初始值的±20%	损失角正切值	≦ 初始规格值的 200%	漏电流	≦ 初始规格值																					
保证寿命时间	1,000 小时																													
静电容量变化率	≦ 初始值的±20%																													
损失角正切值	≦ 初始规格值的 200%																													
漏电流	≦ 初始规格值																													
高温无负荷特性	保证寿命时间：500 小时；其它试验项目与耐久性相同。																													
纹波电流与频率修正系数	<table border="1"> <tr> <th rowspan="2">频率(Hz)</th> <th colspan="5">静电容量(μF/微法拉)</th> </tr> <tr> <td>≦ 47</td> <td>100</td> <td>220</td> <td>470</td> <td>1000</td> </tr> <tr> <td>60 (50)</td> <td>0.70</td> <td>1.00</td> <td>1.20</td> <td>1.30</td> <td>1.45</td> </tr> <tr> <td>100</td> <td>0.80</td> <td>1.00</td> <td>1.10</td> <td>1.15</td> <td>1.20</td> </tr> </table>	频率(Hz)	静电容量(μF/微法拉)					≦ 47	100	220	470	1000	60 (50)	0.70	1.00	1.20	1.30	1.45	100	0.80	1.00	1.10	1.15	1.20						
频率(Hz)	静电容量(μF/微法拉)																													
	≦ 47	100	220	470	1000																									
60 (50)	0.70	1.00	1.20	1.30	1.45																									
100	0.80	1.00	1.10	1.15	1.20																									

寸法图

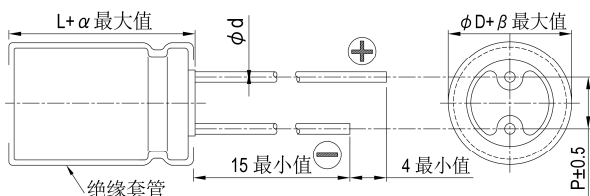

制品各项寸法 单位：毫米

φD	4	5	6.3	8
P	1.5	2.0	2.5	3.5
φd	0.45	0.5		
α	1.0			
β	0.5			

制品尺寸与容许纹波电流一览表

尺寸：直径(φD)×长度(L)，(毫米/mm)

容许纹波电流：毫安/均方根值(mA/rms)，120 赫兹(Hz)，105℃

静电容量 (μF/微法拉)	内容	4V (0G)		6.3V (0J)		10V (1A)		16V (1C)		25V (1E)		35V (1V)		50V (1H)		63V (1J)	
		φD×L	mA	φD×L	mA	φD×L	mA	φD×L	mA	φD×L	mA	φD×L	mA	φD×L	mA	φD×L	mA
1	010													4×7	10	4×7	10
2.2	2R2													4×7	16	5×7	19
3.3	3R3											4×7	18	4×7	20	6.3×7	29
4.7	4R7									4×7	19	5×7	21	6.3×7	24	6.3×7	36
10	100							4×7	27	5×7	29	6.3×7	32	8×7	40		
22	220					4×7	36	4×7	40	6.3×7	44	6.3×7	49				
33	330	4×7	33	4×7	41	5×7	44	5×7	50	6.3×7	55	8×7	67				
47	470	4×7	39	5×7	49	6.3×7	54	6.3×7	62	8×7	74						
100	101	6.3×7	59	6.3×7	75	8×7	90										

产品编码说明

SA系列 100微法拉 ±20% 6.3V 长脚 透气式 6.3φ×7L 无铅引线与PET套管

SA- **101** **M** **0J** **BK** **-** **0607**

系列 额定静电容量 容许误差值 额定电压 引线加工 / 包装型式 胶盖型式 制品尺寸 制品引线与套管材质

注：如需了解更详细介绍，请参阅目录第 139 页“引线型产品编码说明”。



SJA 系列

特长 / 用途

- 105℃、2,000小时寿命保证
- 制品高度7mm之广温度范围品
- 符合RoHS指令



规格表

项 目	性 能																													
工作温度范围	-55℃ ~ +105℃																													
额定静电容量容许误差值	± 20% (120 Hz, 20℃)																													
漏电流(20℃)	I = 0.01CV 或 3(μA/微安)之中任一个较大值以下(2分钟后) I = 漏电流(μA/微安)、C = 额定静电容量(μF/微法拉)、V = 额定直流工作电压(V/伏特)																													
损失角正切值(120 Hz, 20℃)	<table border="1"> <tr> <th>额定电压</th> <td>4</td> <td>6.3</td> <td>10</td> <td>16</td> <td>25</td> <td>35</td> <td>50</td> <td>63</td> </tr> <tr> <td>损失角正切值(最大值)</td> <td>0.35</td> <td>0.23</td> <td>0.20</td> <td>0.17</td> <td>0.15</td> <td>0.12</td> <td>0.10</td> <td>0.10</td> </tr> </table>	额定电压	4	6.3	10	16	25	35	50	63	损失角正切值(最大值)	0.35	0.23	0.20	0.17	0.15	0.12	0.10	0.10											
额定电压	4	6.3	10	16	25	35	50	63																						
损失角正切值(最大值)	0.35	0.23	0.20	0.17	0.15	0.12	0.10	0.10																						
温度特性(120 Hz)	<p>阻抗比不可大于下表所列数值</p> <table border="1"> <tr> <th colspan="2">额定电压</th> <td>4</td> <td>6.3</td> <td>10</td> <td>16</td> <td>25</td> <td>35</td> <td>50</td> <td>63</td> </tr> <tr> <th rowspan="2">阻抗比</th> <td>Z(-25℃)/Z(+20℃)</td> <td>6</td> <td>4</td> <td>3</td> <td>3</td> <td>2</td> <td>2</td> <td>2</td> <td>2</td> </tr> <tr> <td>Z(-55℃)/Z(+20℃)</td> <td>12</td> <td>10</td> <td>8</td> <td>6</td> <td>4</td> <td>4</td> <td>4</td> <td>3</td> </tr> </table>	额定电压		4	6.3	10	16	25	35	50	63	阻抗比	Z(-25℃)/Z(+20℃)	6	4	3	3	2	2	2	2	Z(-55℃)/Z(+20℃)	12	10	8	6	4	4	4	3
额定电压		4	6.3	10	16	25	35	50	63																					
阻抗比	Z(-25℃)/Z(+20℃)	6	4	3	3	2	2	2	2																					
	Z(-55℃)/Z(+20℃)	12	10	8	6	4	4	4	3																					
耐久性	<table border="1"> <tr> <td>保证寿命时间</td> <td>2,000 小时</td> </tr> <tr> <td>静电容量变化率</td> <td>≒ 初始值的± 25%</td> </tr> <tr> <td>损失角正切值</td> <td>≒ 初始规格值的 200%</td> </tr> <tr> <td>漏电流</td> <td>≒ 初始规格值</td> </tr> </table> <p>* 于 105℃ 环境中供给容许纹波电流值与额定电压 2,000 小时后, 待制品回复至 20℃ 的环境中进行量测时, 需满足上列要求。</p>	保证寿命时间	2,000 小时	静电容量变化率	≒ 初始值的± 25%	损失角正切值	≒ 初始规格值的 200%	漏电流	≒ 初始规格值																					
保证寿命时间	2,000 小时																													
静电容量变化率	≒ 初始值的± 25%																													
损失角正切值	≒ 初始规格值的 200%																													
漏电流	≒ 初始规格值																													
高温无负荷特性	保证寿命时间: 1,000 小时; 其它试验项目与耐久性相同。																													
纹波电流与频率修正系数	<table border="1"> <tr> <th rowspan="3">静电容量(μF/微法拉)</th> <th>频率(Hz)</th> <td>60 (50)</td> <td>120</td> <td>500</td> <td>1k</td> <td>10k ≒</td> </tr> <tr> <td>≒ 47</td> <td>0.75</td> <td>1.00</td> <td>1.20</td> <td>1.30</td> <td>1.45</td> </tr> <tr> <td>100 ~ 470</td> <td>0.88</td> <td>1.00</td> <td>1.10</td> <td>1.15</td> <td>1.20</td> </tr> </table>	静电容量(μF/微法拉)	频率(Hz)	60 (50)	120	500	1k	10k ≒	≒ 47	0.75	1.00	1.20	1.30	1.45	100 ~ 470	0.88	1.00	1.10	1.15	1.20										
静电容量(μF/微法拉)	频率(Hz)		60 (50)	120	500	1k	10k ≒																							
	≒ 47		0.75	1.00	1.20	1.30	1.45																							
	100 ~ 470	0.88	1.00	1.10	1.15	1.20																								

寸法图

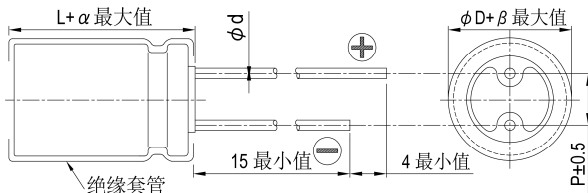

制品各项寸法 单位: 毫米

φD	4	5	6.3	8
P	1.5	2.0	2.5	3.5
φd	0.45	0.5		
α	1.0			
β	0.5			

尺寸: 直径(φD)×长度(L), (毫米/mm)

容许纹波电流: 毫安/均方根值(mA/rms), 120 赫兹(Hz), 105℃

制品尺寸与容许纹波电流一览表

额定电压 V _{DC}	4V (0G)		6.3V (0J)		10V (1A)		16V (1C)		25V (1E)		35V (1V)		50V (1H)		63V (1J)		
	内容	φD×L	mA	φD×L	mA	φD×L	mA	φD×L	mA	φD×L	mA	φD×L	mA	φD×L	mA	φD×L	mA
1	010													4×7	10	4×7	11
2.2	2R2													4×7	15	4×7	17
3.3	3R3													4×7	18	4×7	21
4.7	4R7											4×7	22	5×7	23	5×7	26
10	100						4×7	25	4×7	26	5×7	30	6.3×7	34	6.3×7	40	
22	220			4×7	31	4×7	32	5×7	39	5×7	41	6.3×7	47	6.3×7	53	8×7	70
33	330	4×7	32	4×7	32	4×7	35	5×7	43	6.3×7	53	8×7	71	8×7	76		
47	470	4×7	38	4×7	38	5×7	47	6.3×7	59	6.3×7	65	8×7	83	8×7	85		
100	101	5×7	61	6.3×7	75	6.3×7	80	6.3×7	90	8×7	125	8×7	145				
220	221	6.3×7	90	6.3×7	99	8×7	140	8×7	146								
330	331	8×7	156	8×7	156	8×7	160										
470	471	8×7	180	8×7	180												

产品编码说明

SJA 系列 470微法拉 ± 20% 6.3V 长脚 透气式 8φ×7L 无铅引线与PET套管

SJA **471** **M** **0J** **BK** - **0807**

系列 额定静电容量 额定静电容量容许误差值 额定电压 引线加工/包装型式 胶盖型式 制品尺寸 制品引线与套管材质

SS

注: 如需了解更详细介绍, 请参阅目录第 139 页“引线型产品编码说明”。



SSG 系列

特长 / 用途

- 105℃、1,000小时寿命保证
- 制品高度5mm之超小型制品
- 符合RoHS指令



规格表

项目	性能																											
工作温度范围	-40℃ ~ +105℃																											
额定静电容量容许误差值	± 20% (120 Hz, 20℃)																											
漏电流(20℃)	I = 0.01CV 或 3(μA/微安)之中任一个较大值以下(2分钟后) I = 漏电流(μA/微安)、C = 额定静电容量(μF/微法拉)、V = 额定直流工作电压(V/伏特)																											
损失角正切值(120 Hz, 20℃)	<table border="1"> <thead> <tr> <th>额定电压</th> <th>4</th> <th>6.3</th> <th>10</th> <th>16</th> <th>25</th> <th>35</th> <th>50</th> </tr> </thead> <tbody> <tr> <td>损失角正切值(最大值)</td> <td>0.35</td> <td>0.25</td> <td>0.20</td> <td>0.17</td> <td>0.15</td> <td>0.13</td> <td>0.10</td> </tr> </tbody> </table>	额定电压	4	6.3	10	16	25	35	50	损失角正切值(最大值)	0.35	0.25	0.20	0.17	0.15	0.13	0.10											
额定电压	4	6.3	10	16	25	35	50																					
损失角正切值(最大值)	0.35	0.25	0.20	0.17	0.15	0.13	0.10																					
温度特性(120 Hz)	阻抗比不可大于下表所列数值 <table border="1"> <thead> <tr> <th colspan="2">额定电压</th> <th>4</th> <th>6.3</th> <th>10</th> <th>16</th> <th>25</th> <th>35</th> <th>50</th> </tr> </thead> <tbody> <tr> <td rowspan="2">阻抗比</td> <td>Z(-25℃)/Z(+20℃)</td> <td>7</td> <td>6</td> <td>4</td> <td>3</td> <td>2</td> <td>2</td> <td>2</td> </tr> <tr> <td>Z(-40℃)/Z(+20℃)</td> <td>15</td> <td>12</td> <td>8</td> <td>6</td> <td>4</td> <td>4</td> <td>4</td> </tr> </tbody> </table>	额定电压		4	6.3	10	16	25	35	50	阻抗比	Z(-25℃)/Z(+20℃)	7	6	4	3	2	2	2	Z(-40℃)/Z(+20℃)	15	12	8	6	4	4	4	
额定电压		4	6.3	10	16	25	35	50																				
阻抗比	Z(-25℃)/Z(+20℃)	7	6	4	3	2	2	2																				
	Z(-40℃)/Z(+20℃)	15	12	8	6	4	4	4																				
耐久性	<table border="1"> <tbody> <tr> <td>保证寿命时间</td> <td>1,000 小时</td> </tr> <tr> <td>静电容量变化率</td> <td>4 ~ 6.3V: ≦ 初始值的± 30% 10 ~ 50V: ≦ 初始值的± 25%</td> </tr> <tr> <td>损失角正切值</td> <td>≦ 初始规格值的 200%</td> </tr> <tr> <td>漏电流</td> <td>≦ 初始规格值</td> </tr> </tbody> </table> * 于 105℃ 环境中供给容许纹波电流值与额定电压 1,000 小时后, 待制品回复至 20℃ 的环境中进行量测时, 需满足上列要求。	保证寿命时间	1,000 小时	静电容量变化率	4 ~ 6.3V: ≦ 初始值的± 30% 10 ~ 50V: ≦ 初始值的± 25%	损失角正切值	≦ 初始规格值的 200%	漏电流	≦ 初始规格值																			
保证寿命时间	1,000 小时																											
静电容量变化率	4 ~ 6.3V: ≦ 初始值的± 30% 10 ~ 50V: ≦ 初始值的± 25%																											
损失角正切值	≦ 初始规格值的 200%																											
漏电流	≦ 初始规格值																											
高温无负荷特性	保证寿命时间: 500 小时; 其它试验项目与耐久性相同。																											
纹波电流与频率修正系数	<table border="1"> <thead> <tr> <th rowspan="2">静电容量(μF/微法拉)</th> <th colspan="6">频率(Hz)</th> </tr> <tr> <th>60 (50)</th> <th>120</th> <th>500</th> <th>1k</th> <th>10k</th> <th>≧</th> </tr> </thead> <tbody> <tr> <td>≦ 47</td> <td>0.75</td> <td>1.00</td> <td>1.15</td> <td>1.34</td> <td>1.50</td> <td></td> </tr> <tr> <td>100 ~ 220</td> <td>0.80</td> <td>1.00</td> <td>1.08</td> <td>1.20</td> <td>1.30</td> <td></td> </tr> </tbody> </table>	静电容量(μF/微法拉)	频率(Hz)						60 (50)	120	500	1k	10k	≧	≦ 47	0.75	1.00	1.15	1.34	1.50		100 ~ 220	0.80	1.00	1.08	1.20	1.30	
静电容量(μF/微法拉)	频率(Hz)																											
	60 (50)	120	500	1k	10k	≧																						
≦ 47	0.75	1.00	1.15	1.34	1.50																							
100 ~ 220	0.80	1.00	1.08	1.20	1.30																							

寸法图

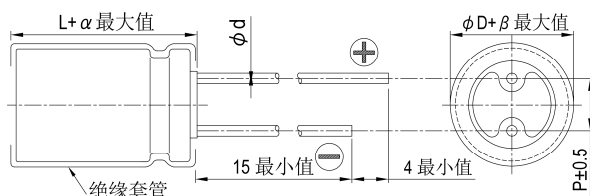

制品各项寸法 单位: 毫米

φD	4	5	6.3
P	1.5	2.0	2.5
φd	0.45		
α	1.0		
β	0.5		

尺寸: 直径(φD)×长度(L), (毫米/mm)

容许纹波电流: 毫安/均方根值(mA/rms), 120 赫兹(Hz), 105℃

制品尺寸与容许纹波电流一览表

额定电压 V _{DC}	内容	4V (0G)		6.3V (0J)		10V (1A)		16V (1C)		25V (1E)		35V (1V)		50V (1H)	
		φD×L	mA	φD×L	mA	φD×L	mA	φD×L	mA	φD×L	mA	φD×L	mA	φD×L	mA
1	010													4×5	7
2.2	2R2												4×5	8.7	10
3.3	3R3									4×5	11	4×5	12	4×5	13
4.7	4R7							4×5	14	4×5	15	4×5	17	5×5	20
10	100					4×5	14	4×5	23	5×5	27	5×5	27	6.3×5	31
22	220			4×5	21	5×5	27	5×5	30	6.3×5	42	6.3×5	46	6.3×5	46
33	330	4×5	27	5×5	30	5×5	34	6.3×5	40	6.3×5	52	6.3×5	52		
47	470	4×5	34	5×5	36	6.3×5	43	6.3×5	48	6.3×5	58				
100	101	5×5	50	6.3×5	56	6.3×5	70								
220	221	6.3×5	74												

产品编码说明

SSG系列 100微法拉 ± 20% 6.3V 长脚 透气式 6.3φ×5L 无铅引线与PET套管
SSG **101** **M** **0J** **BK** **-** **0605**
 系列 额定静电容量 额定静电容量容许误差值 额定电压 引线加工/包装型式 胶盖型式 制品尺寸 制品引线与套管材质

注: 如需了解更详细介绍, 请参阅目录第 139 页“引线型产品编码说明”。



SXJ 系列

特长 / 用途

- 105℃, 1,000小时寿命保证
- 制品高度5 ~ 7mm之低阻抗品
- 符合RoHS指令



规格表

项 目	性 能																			
工作温度范围	-55℃ ~ +105℃																			
额定静电容量容许误差值	± 20% (120 Hz, 20℃)																			
漏电流(20℃)	I = 0.01CV 或 3(μA/微安)之中任一个较大值以下(2分钟后) I = 漏电流(μA/微安)、C = 额定静电容量(μF/微法拉)、V = 额定直流工作电压(V/伏特)																			
损失角正切值(120 Hz, 20℃)	<table border="1"> <tr> <td>额定电压</td> <td>6.3</td> <td>10</td> <td>16</td> <td>25</td> <td>35</td> </tr> <tr> <td>损失角正切值(最大值)</td> <td>0.25</td> <td>0.20</td> <td>0.17</td> <td>0.15</td> <td>0.13</td> </tr> </table>	额定电压	6.3	10	16	25	35	损失角正切值(最大值)	0.25	0.20	0.17	0.15	0.13							
额定电压	6.3	10	16	25	35															
损失角正切值(最大值)	0.25	0.20	0.17	0.15	0.13															
温度特性(120 Hz)	<p>阻抗比不可大于下表所列数值</p> <table border="1"> <tr> <td>额定电压</td> <td>6.3</td> <td>10</td> <td>16</td> <td>25</td> <td>35</td> </tr> <tr> <td rowspan="2">阻抗比</td> <td>Z(-25℃)/Z(+20℃)</td> <td>2</td> <td>2</td> <td>2</td> <td>2</td> <td>2</td> </tr> <tr> <td>Z(-55℃)/Z(+20℃)</td> <td>4</td> <td>4</td> <td>4</td> <td>4</td> <td>4</td> </tr> </table>	额定电压	6.3	10	16	25	35	阻抗比	Z(-25℃)/Z(+20℃)	2	2	2	2	2	Z(-55℃)/Z(+20℃)	4	4	4	4	4
额定电压	6.3	10	16	25	35															
阻抗比	Z(-25℃)/Z(+20℃)	2	2	2	2	2														
	Z(-55℃)/Z(+20℃)	4	4	4	4	4														
耐久性	<table border="1"> <tr> <td>保证寿命时间</td> <td>1,000 小时</td> </tr> <tr> <td>静电容量变化率</td> <td>≒ 初始值的± 20%</td> </tr> <tr> <td>损失角正切值</td> <td>≒ 初始规格值的 200%</td> </tr> <tr> <td>漏电流</td> <td>≒ 初始规格值</td> </tr> </table> <p>* 于 105℃ 环境中供给容许纹波电流值与额定电压 1,000 小时后, 待制品回复至 20℃ 的环境中进行量测时, 需满足上列要求。</p>	保证寿命时间	1,000 小时	静电容量变化率	≒ 初始值的± 20%	损失角正切值	≒ 初始规格值的 200%	漏电流	≒ 初始规格值											
保证寿命时间	1,000 小时																			
静电容量变化率	≒ 初始值的± 20%																			
损失角正切值	≒ 初始规格值的 200%																			
漏电流	≒ 初始规格值																			
高温无负荷特性	保证寿命时间: 500 小时; 其它试验项目与耐久性相同。																			
纹波电流与频率补正系数	<table border="1"> <tr> <td>频率(Hz)</td> <td>60 (50)</td> <td>120</td> <td>300</td> <td>1k</td> <td>10k ≒</td> </tr> <tr> <td>补正系数</td> <td>0.35</td> <td>0.5</td> <td>0.64</td> <td>0.83</td> <td>1.0</td> </tr> </table>	频率(Hz)	60 (50)	120	300	1k	10k ≒	补正系数	0.35	0.5	0.64	0.83	1.0							
频率(Hz)	60 (50)	120	300	1k	10k ≒															
补正系数	0.35	0.5	0.64	0.83	1.0															

寸法图

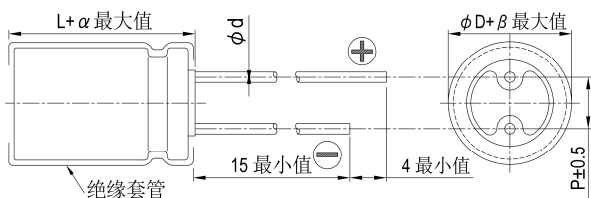

制品各项寸法

单位: 毫米

	4		5		6.3		8	
φD	5	7	5	7	5	7	5	7
L	1.5		2.0		2.5		3.5	
P	0.45		0.5		0.45		0.5	
α	1.0							
β	0.5							

尺寸: 直径(φD)×长度(L), (毫米/mm)

容许纹波电流: 毫安/均方根值(mA/rms), 100k 赫兹(Hz), 105℃

阻抗值: 欧姆(Ω)/最大值, 100k 赫兹(Hz), 20℃

制品尺寸与容许纹波电流一览表

额定电压 V _{DC}	内容	6.3V (0J)			10V (1A)			16V (1C)			25V (1E)			35V (1V)		
		φD×L	纹波电流	阻抗值	φD×L	纹波电流	阻抗值	φD×L	纹波电流	阻抗值	φD×L	纹波电流	阻抗值	φD×L	纹波电流	阻抗值
4.7	4R7													4×7	70	3.3
10	100							4×5	50	5.0	4×7	70	3.3	5×7	110	1.7
22	220	4×5	50	5.0	4×7	70	3.3	5×7	110	1.7	5×5	80	2.6	6.3×5	115	1.3
33	330	5×5	80	2.6	5×5	80	2.6	6.3×7	160	0.8	6.3×5	115	1.3	6.3×7	160	0.8
47	470	5×7	110	1.7	6.3×7	160	0.8	6.3×7	160	0.8	6.3×5	115	1.3	8×7	200	0.5
100	101	6.3×7	160	0.8	8×7	200	0.5	6.3×5	115	1.3	6.3×7	160	0.8			
150	151	6.3×5	115	1.3	6.3×7	160	0.8	8×7	200	0.5						
220	221	8×7	200	0.5	8×7	200	0.5									

产品编码说明

SXJ 系列 220微法拉 ± 20% 6.3V 长脚 透气式 8φ×7L 无铅引线与PET套管
SXJ **221** **M** **0J** **BK** - **0807**
 系列 额定静电容量 额定静电容量容许误差值 额定电压 引线加工/包装型式 胶盖型式 制品尺寸 制品引线与套管材质

注: 如需了解更详细介绍, 请参阅目录第 139 页"引线型产品编码说明"。

RNG 系列

特长 / 用途

- 105℃、2,000小时寿命保证，一般用途之无极性品
- 适用于具有反向电压或不知极性之电路
- 符合RoHS指令



规格表

项 目	性 能											
工作温度范围	-40℃ ~ +105℃											
额定静电容量容许误差值	± 20% (120 Hz, 20℃)											
漏电流(20℃)	额定电压	≤ 100V										
	测试时间	2 分钟后										
	漏电流	CV ≤ 1,000										
		CV > 1,000										
I = 漏电流(μA/微安)、C = 额定静电容量(μF/微法拉)、V = 额定直流工作电压(V/伏特)												
损失角正切值(120 Hz, 20℃)	额定电压	6.3 10 16 25 35 50 63 100 160 200 250										
	损失角正切值 (最大值)	0.25 0.22 0.18 0.16 0.14 0.12 0.10 0.09 0.15 0.15 0.20										
当额定静电容量大于1,000 微法拉时，每增加1,000 微法拉需加0.02。												
温度特性(120 Hz)	阻抗比不可大于下表所列数值											
	额定电压	6.3	10	16	25	35	50	63	100	160	200	250
	阻抗比	Z(-25℃)/Z(+20℃)	4	3	3	2	2	2	2	2	2	2
耐久性 (于 105℃环境中供给额定电压，每 250 小时需反转极性。)	保证寿命时间	2,000 小时										
	静电容量变化率	≅ 初始值的 ± 20%										
	损失角正切值	≅ 初始规格值的 200%										
	漏电流	≅ 初始规格值										
* 于105℃环境中供给容许纹波电流值与额定电压2,000小时后，待制品回复至20℃的环境中进行量测时，需满足上列要求。												
高温无负荷特性	保证寿命时间	1,000 小时										
	静电容量变化率	≅ 初始值的 ± 20%										
	损失角正切值	≅ 初始规格值的 200%										
	漏电流	≅ 初始规格值										
* 于105℃环境中不供给额定电压1,000小时后，待制品回复至20℃的环境中进行量测时，需满足上列要求。额定电压160 ~ 250V 需进行电压补偿后再行量测(依据JIS C 5101-4 4.1规定)。												

寸法图

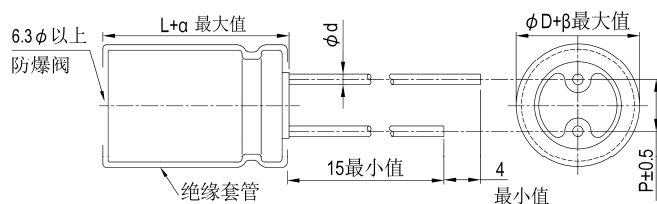

制品各项寸法

单位: 毫米

φD	5	6.3	8	10	12.5	16	18
P	2.0	2.5	3.5	5.0	5.0	7.5	7.5
φd	0.5		0.6			0.8	
α	L < 20: 1.5, L ≧ 20: 2.0						
β	0.5						

尺寸：直径(ϕ D) \times 长度(L)，(毫米/mm)容许纹波电流：毫安/均方根值(mA/rms)，120 赫兹(Hz)，105 $^{\circ}$ C

制品尺寸与容许纹波电流一览表

额定电压 V _{DC}	内容	6.3V (0J)		10V (1A)		16V (1C)		25V (1E)		35V (1V)		50V (1H)		63V (1J)		100V (2A)	
		ϕ D \times L	mA	ϕ D \times L	mA	ϕ D \times L	mA	ϕ D \times L	mA	ϕ D \times L	mA	ϕ D \times L	mA	ϕ D \times L	mA	ϕ D \times L	mA
1	010											5 \times 11	10	5 \times 11	11	5 \times 11	12
2.2	2R2											5 \times 11	15	5 \times 11	16	6.3 \times 11	20
3.3	3R3											5 \times 11	18	5 \times 11	20	6.3 \times 11	25
4.7	4R7									5 \times 11	21	5 \times 11	22	6.3 \times 11	24	6.3 \times 11	30
10	100					5 \times 11	27	5 \times 11	27	5 \times 11	30	6.3 \times 11	37	6.3 \times 11	40	8 \times 11.5	50
22	220	5 \times 11	34	5 \times 11	34	5 \times 11	40	6.3 \times 11	46	6.3 \times 11	51	8 \times 11.5	63	8 \times 11.5	68	10 \times 16	97
33	330	5 \times 11	F45	5 \times 11	45	5 \times 11	49	6.3 \times 11	56	8 \times 11.5	72	8 \times 11.5	77	10 \times 12.5	98	10 \times 20	140
47	470	5 \times 11	54	5 \times 11	54	6.3 \times 11	67	6.3 \times 11	67	8 \times 11.5	86	10 \times 12.5	105	10 \times 16	130	12.5 \times 20	170
100	101	6.3 \times 11	90	6.3 \times 11	90	8 \times 11.5	110	8 \times 11.5	110	10 \times 16	160	10 \times 20	190	12.5 \times 20	225	16 \times 25	300
220	221	8 \times 11.5	150	8 \times 11.5	150	10 \times 12.5	195	10 \times 16	215	12.5 \times 20	290	12.5 \times 25	340	16 \times 25	405	16 \times 35.5	510
330	331	8 \times 11.5	185	10 \times 16	240	10 \times 16	265	12.5 \times 20	320	12.5 \times 20	350	16 \times 25	460	16 \times 31.5	535		
470	471	10 \times 12.5	260	10 \times 20	290	10 \times 20	345	12.5 \times 25	380	12.5 \times 25	465	16 \times 31.5	590	18 \times 35.5	680		
1,000	102	10 \times 20	460	12.5 \times 20	510	12.5 \times 25	605	16 \times 25	670	16 \times 31.5	805						
2,200	222	12.5 \times 25	820	16 \times 25	940	16 \times 31.5	1,070	18 \times 35.5	1,140								

额定电压 V _{DC}	内容	160V (2C)		200V (2D)		250V (2E)	
		ϕ D \times L	mA	ϕ D \times L	mA	ϕ D \times L	mA
0.47	R47	5 \times 11	8	5 \times 11	9	6.3 \times 11	10
1	010	6.3 \times 11	11	8 \times 11.5	12	8 \times 11.5	13
2.2	2R2	8 \times 11.5	18	8 \times 11.5	22	10 \times 12.5	26
3.3	3R3	8 \times 11.5	26	10 \times 12.5	30	10 \times 16	37
4.7	4R7	10 \times 12.5	31	10 \times 16	37	10 \times 20	50
10	100	10 \times 16	60	10 \times 20	66	10 \times 20	79
22	220	12.5 \times 20	117	12.5 \times 20	117	12.5 \times 25	138
33	330	12.5 \times 20	143	12.5 \times 25	158	16 \times 25	169
47	470	16 \times 25	188				

产品编码说明

RNG系列 470微法拉 $\pm 20\%$ 6.3V 长脚 透气式 10 $\phi \times 12.5L$ 无铅引线 with PET套管
RNG **471** **M** **0J** **BK** - **1012**
 系列 额定静电容量 额定静电容量容许误差值 额定电压 引线加工/包装型式 胶盖型式 制品尺寸 制品引线 with 套管材质

注：如需了解更详细介绍，请参阅目录第 139 页“引线型产品编码说明”。

基板自立型产品编码说明

产品编码说明

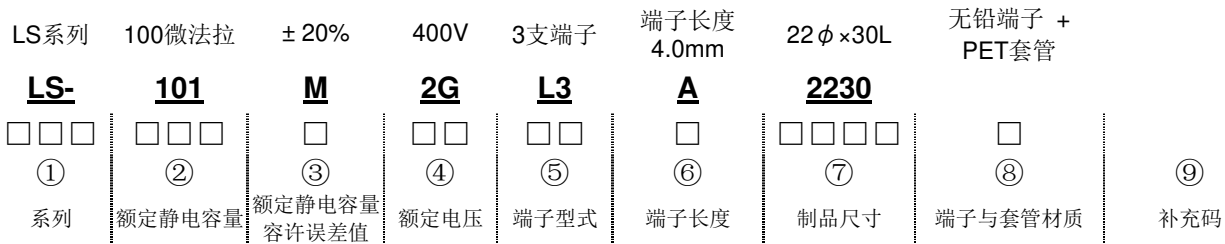

① 系列：系列名以3个文字表示之。当系列名仅有2个文字时，第3个文字以“-”表示之。

② 额定静电容量：额定静电容量是以单位为“微法拉”(μF/微法拉)的3个数字表示。前面2个数字为代表容量值，第3个数字代表为10的次方数。例：

额定静电容量	47	100	470	1,000	4,700	10,000
产品编码	470	101	471	102	472	103

③ 额定静电容量容许误差值：

K = -10% ~ +10%	M = -20% ~ +20%	V = -10% ~ +20%
-----------------	-----------------	-----------------

④ 额定电压：额定电压单位为V (伏特)，以2个文字表示：

额定电压(WV)	10	16	20	25	35	50	63	80	100	
编码	1A	1C	1D	1E	1V	1H	1J	1K	2A	
额定电压(WV)	160	180	200	250	315	350	400	420	450	500
编码	2C	2S	2D	2E	2F	2V	2G	2P	2W	2H

⑤ 端子型式(请参阅第14页)：

端子型式 / 支数	2(标准设计)	3	4	5	耐震动	横置安装	
型式编码	--	L3	L4	L5	T2	H2	G2

⑥ 端子长度：

端子长度(mm)	4.0	6.3
长度编码	A	-

⑦ 制品尺寸：前面2个数字表示制品直径，后面2个数字表示制品长度，单位为毫米(mm)。

φ D×L	20×15	20×20	20×25	20×30	20×35	20×40	20×45	20×50	22×15	22×20	22×25	22×30	22×35	22×40
编码	2015	2020	2025	2030	2035	2040	2045	2050	2215	2220	2225	2230	2235	2240
φ D×L	22×45	22×50	22×55	22×60	25×15	25×20	25×25	25×30	25×35	25×40	25×45	25×50	25×55	25×60
编码	2245	2250	2255	2260	2515	2520	2525	2530	2535	2540	2545	2550	2555	2560
φ D×L	30×15	30×20	30×25	30×30	30×35	30×40	30×45	30×50	30×55	30×60	30×65	35×15	35×20	35×25
编码	3015	3020	3025	3030	3035	3040	3045	3050	3055	3060	3065	3515	3520	3525
φ D×L	35×30	35×35	35×40	35×45	35×50	35×60	35×70	35×80	35×90	35×100	40×25	40×30	40×35	40×40
编码	3530	3535	3540	3545	3550	3560	3570	3580	3590	35A0	4025	4030	4035	4040
φ D×L	40×45	40×50	40×55	40×60	40×65	40×70	40×80	40×90	40×100	45×70	45×80	45×90		
编码	4045	4050	4055	4060	4065	4070	4080	4090	40A0	4570	4580	4590		

注：如所需制品尺寸别于上表中无法对应，请与我们联系与讨论。

⑧ 端子与套管材质

空白(None) = 无铅端子 + PET 套管(标准设计)	M = 无铅端子 + PET 套管 + 无绝缘底板 + 压痕固定
R = 无铅端子 + PET 套管 + 压痕固定	C = 无铅端子 + 奈米碳喷涂铝壳
N = 无铅端子 + PET 套管 + 无绝缘底板	K / L = 车载品

注1：如制品为标准设计但需加注补充码时，请以“-”标示之，如无此需求则为空白。

注2：如有车载品之需求，请与我们联系与讨论之。

⑨ 补充码(选择性)：适用有特殊管控之需求



LS 系列

特长 / 用途

- 基板自立型制品
- 85℃、3,000小时寿命保证
- 符合RoHS指令



规格表

项 目	性 能																																																			
工作温度范围	16 ~ 400V	420 ~ 500V																																																		
	-40℃ ~ +85℃	-25℃ ~ +85℃																																																		
额定静电容量容许误差值	± 20% (120 Hz, 20℃)																																																			
漏电流(20℃)	I = 3√CV 或 1.5 毫安(mA)之中任一个较小值以下(5 分钟后) I = 漏电流(mA/毫安)、C = 额定静电容量(μF/微法拉)、V = 额定直流工作电压(V/伏特)																																																			
损失角正切值(120 Hz, 20℃)	<table border="1"> <thead> <tr> <th>额定电压</th> <th>16</th> <th>25</th> <th>35</th> <th>50</th> <th>63</th> <th>80</th> <th>100</th> <th>160</th> <th>200</th> <th>250</th> <th>350</th> <th>400</th> <th>420</th> <th>450</th> <th>500</th> </tr> </thead> <tbody> <tr> <td>损失角正切值 (最大值)</td> <td>0.50</td> <td>0.45</td> <td>0.40</td> <td>0.35</td> <td>0.30</td> <td>0.25</td> <td>0.20</td> <td>0.15</td> <td>0.15</td> <td>0.15</td> <td>0.15</td> <td>0.15</td> <td>0.15</td> <td>0.15</td> <td>0.15</td> </tr> </tbody> </table>		额定电压	16	25	35	50	63	80	100	160	200	250	350	400	420	450	500	损失角正切值 (最大值)	0.50	0.45	0.40	0.35	0.30	0.25	0.20	0.15	0.15	0.15	0.15	0.15	0.15	0.15	0.15																		
额定电压	16	25	35	50	63	80	100	160	200	250	350	400	420	450	500																																					
损失角正切值 (最大值)	0.50	0.45	0.40	0.35	0.30	0.25	0.20	0.15	0.15	0.15	0.15	0.15	0.15	0.15	0.15																																					
温度特性(120 Hz)	阻抗比不可大于下表所列数值 <table border="1"> <thead> <tr> <th colspan="2">额定电压</th> <th>16</th> <th>25</th> <th>35</th> <th>50</th> <th>63</th> <th>80</th> <th>100</th> <th>160</th> <th>200</th> <th>250</th> <th>350</th> <th>400</th> <th>420</th> <th>450</th> <th>500</th> </tr> </thead> <tbody> <tr> <td rowspan="2">阻抗比</td> <td>Z(-25℃)/Z(+20℃)</td> <td>4</td> <td>3</td> <td>3</td> <td>2</td> <td>2</td> <td>2</td> <td>4</td> <td>4</td> <td>4</td> <td>4</td> <td>8</td> <td>8</td> <td>8</td> <td>8</td> <td>8</td> </tr> <tr> <td>Z(-40℃)/Z(+20℃)</td> <td>15</td> <td>10</td> <td>8</td> <td>6</td> <td>5</td> <td>5</td> <td>4</td> <td>8</td> <td>10</td> <td>10</td> <td>16</td> <td>18</td> <td>-</td> <td>-</td> <td>-</td> </tr> </tbody> </table>		额定电压		16	25	35	50	63	80	100	160	200	250	350	400	420	450	500	阻抗比	Z(-25℃)/Z(+20℃)	4	3	3	2	2	2	4	4	4	4	8	8	8	8	8	Z(-40℃)/Z(+20℃)	15	10	8	6	5	5	4	8	10	10	16	18	-	-	-
额定电压		16	25	35	50	63	80	100	160	200	250	350	400	420	450	500																																				
阻抗比	Z(-25℃)/Z(+20℃)	4	3	3	2	2	2	4	4	4	4	8	8	8	8	8																																				
	Z(-40℃)/Z(+20℃)	15	10	8	6	5	5	4	8	10	10	16	18	-	-	-																																				
耐久性	<table border="1"> <tbody> <tr> <td>保证寿命时间</td> <td>3,000 小时</td> </tr> <tr> <td>静电容量变化率</td> <td>≦ 初始值的± 20%</td> </tr> <tr> <td>损失角正切值</td> <td>≦ 初始规格值的 200%</td> </tr> <tr> <td>漏电流</td> <td>≦ 初始规格值</td> </tr> </tbody> </table> <p>* 于85℃环境中供给容许纹波电流值与额定电压3,000小时后, 待制品回复至20℃的环境中进行量测时, 需满足上列要求。</p>		保证寿命时间	3,000 小时	静电容量变化率	≦ 初始值的± 20%	损失角正切值	≦ 初始规格值的 200%	漏电流	≦ 初始规格值																																										
保证寿命时间	3,000 小时																																																			
静电容量变化率	≦ 初始值的± 20%																																																			
损失角正切值	≦ 初始规格值的 200%																																																			
漏电流	≦ 初始规格值																																																			
高温无负荷特性	<table border="1"> <tbody> <tr> <td>保证寿命时间</td> <td>1,000 小时</td> </tr> <tr> <td>静电容量变化率</td> <td>≦ 初始值的± 20%</td> </tr> <tr> <td>损失角正切值</td> <td>≦ 初始规格值的 150%</td> </tr> <tr> <td>漏电流</td> <td>≦ 初始规格值</td> </tr> </tbody> </table> <p>* 于85℃环境中不供给额定电压 1,000 小时后, 待制品回复至 20℃ 的环境中进行量测时, 需满足上列要求。额定电压 160 ~ 450V 需进行电压补偿后再行量测(依据 JIS C 5101-4 4.1 规定)。</p>		保证寿命时间	1,000 小时	静电容量变化率	≦ 初始值的± 20%	损失角正切值	≦ 初始规格值的 150%	漏电流	≦ 初始规格值																																										
保证寿命时间	1,000 小时																																																			
静电容量变化率	≦ 初始值的± 20%																																																			
损失角正切值	≦ 初始规格值的 150%																																																			
漏电流	≦ 初始规格值																																																			
纹波电流与频率补正系数	<table border="1"> <thead> <tr> <th rowspan="2">制品尺寸</th> <th colspan="6">频率(Hz)</th> </tr> <tr> <th>额定电压(V/伏特)</th> <th>50 / 60</th> <th>100 / 120</th> <th>500</th> <th>1k</th> <th>10k ≦</th> </tr> </thead> <tbody> <tr> <td rowspan="3">制品高度 ≦ 55L</td> <td>≦ 100</td> <td>0.92</td> <td>1.00</td> <td>1.13</td> <td>1.19</td> <td>1.20</td> </tr> <tr> <td>160 ~ 250</td> <td>0.81</td> <td>1.00</td> <td>1.32</td> <td>1.45</td> <td>1.50</td> </tr> <tr> <td>350 ≦</td> <td>0.77</td> <td>1.00</td> <td>1.30</td> <td>1.41</td> <td>1.43</td> </tr> <tr> <td>制品高度 ≧ 60L</td> <td>160 ~ 500</td> <td>0.88</td> <td>1.00</td> <td>1.20</td> <td>1.25</td> <td>1.40</td> </tr> </tbody> </table>		制品尺寸	频率(Hz)						额定电压(V/伏特)	50 / 60	100 / 120	500	1k	10k ≦	制品高度 ≦ 55L	≦ 100	0.92	1.00	1.13	1.19	1.20	160 ~ 250	0.81	1.00	1.32	1.45	1.50	350 ≦	0.77	1.00	1.30	1.41	1.43	制品高度 ≧ 60L	160 ~ 500	0.88	1.00	1.20	1.25	1.40											
制品尺寸	频率(Hz)																																																			
	额定电压(V/伏特)	50 / 60	100 / 120	500	1k	10k ≦																																														
制品高度 ≦ 55L	≦ 100	0.92	1.00	1.13	1.19	1.20																																														
	160 ~ 250	0.81	1.00	1.32	1.45	1.50																																														
	350 ≦	0.77	1.00	1.30	1.41	1.43																																														
制品高度 ≧ 60L	160 ~ 500	0.88	1.00	1.20	1.25	1.40																																														
失效率 / 故障率	如有需求请与我们连系与讨论。																																																			

寸法图

单位: 毫米

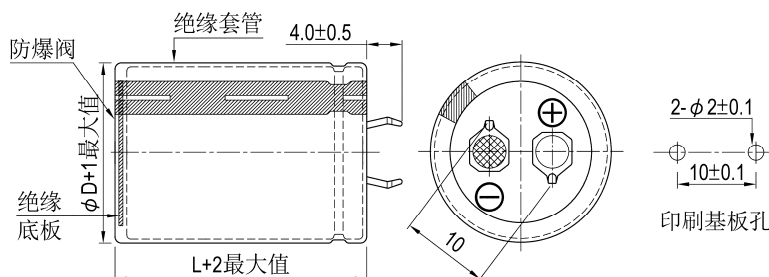



制品尺寸与容许纹波电流一览表

额定工作电压 V _{DC}	额定静电容量 120 Hz, 20℃ μF/微法拉	φD×L mm/毫米	纹波电流 120 Hz, 85℃ 安培/均方根值 (A/rms)	损失角正切值 120 Hz, 20℃	等效串联电阻 (ESR) 120 Hz, 20℃ Ω/欧姆	漏电流 5分钟后 mA/毫安	产品编码
16	8,200	20 × 25	2.41	0.50	0.081	1.09	LS-822M1C--A2025
	8,200	22 × 25	2.56	0.50	0.081	1.09	LS-822M1C--A2225
	10,000	20 × 25	2.46	0.50	0.066	1.20	LS-103M1C--A2025
	10,000	22 × 25	2.60	0.50	0.066	1.20	LS-103M1C--A2225
	10,000	25 × 25	2.81	0.50	0.066	1.20	LS-103M1C--A2525
	12,000	20 × 30	2.92	0.50	0.055	1.31	LS-123M1C--A2030
	12,000	22 × 25	2.88	0.50	0.055	1.31	LS-123M1C--A2225
	12,000	25 × 25	2.96	0.50	0.055	1.31	LS-123M1C--A2525
	15,000	20 × 35	3.49	0.50	0.044	1.47	LS-153M1C--A2035
	15,000	22 × 30	3.45	0.50	0.044	1.47	LS-153M1C--A2230
	15,000	25 × 25	3.38	0.50	0.044	1.47	LS-153M1C--A2525
	15,000	30 × 25	3.73	0.50	0.044	1.47	LS-153M1C--A3025
	18,000	20 × 40	3.72	0.50	0.037	1.50	LS-183M1C--A2040
	18,000	22 × 30	3.47	0.50	0.037	1.50	LS-183M1C--A2230
	18,000	25 × 25	3.47	0.50	0.037	1.50	LS-183M1C--A2525
	22,000	20 × 45	4.07	0.50	0.030	1.50	LS-223M1C--A2045
	22,000	22 × 35	3.84	0.50	0.030	1.50	LS-223M1C--A2235
	22,000	25 × 30	3.93	0.50	0.030	1.50	LS-223M1C--A2530
	22,000	30 × 25	4.08	0.50	0.030	1.50	LS-223M1C--A3025
	22,000	35 × 25	4.15	0.50	0.030	1.50	LS-223M1C--A3525
	27,000	22 × 45	4.63	0.50	0.025	1.50	LS-273M1C--A2245
	27,000	25 × 40	4.72	0.50	0.025	1.50	LS-273M1C--A2540
	33,000	22 × 50	5.20	0.50	0.020	1.50	LS-333M1C--A2250
	33,000	25 × 45	5.41	0.50	0.020	1.50	LS-333M1C--A2545
	33,000	30 × 35	5.40	0.50	0.020	1.50	LS-333M1C--A3035
	33,000	35 × 25	5.19	0.50	0.020	1.50	LS-333M1C--A3525
	39,000	30 × 40	6.02	0.50	0.017	1.50	LS-393M1C--A3040
	39,000	35 × 30	5.88	0.50	0.017	1.50	LS-393M1C--A3530
47,000	30 × 45	6.95	0.50	0.014	1.50	LS-473M1C--A3045	
47,000	35 × 35	6.85	0.50	0.014	1.50	LS-473M1C--A3535	
56,000	35 × 40	7.39	0.50	0.012	1.50	LS-563M1C--A3540	
68,000	35 × 45	8.06	0.50	0.010	1.50	LS-683M1C--A3545	
25	5,600	20 × 25	2.18	0.45	0.107	1.12	LS-562M1E--A2025
	5,600	22 × 25	2.31	0.45	0.107	1.12	LS-562M1E--A2225
	6,800	20 × 25	2.25	0.45	0.088	1.24	LS-682M1E--A2025
	6,800	22 × 25	2.38	0.45	0.088	1.24	LS-682M1E--A2225
	6,800	25 × 25	2.78	0.45	0.088	1.24	LS-682M1E--A2525
	8,200	20 × 30	2.30	0.45	0.073	1.36	LS-822M1E--A2030
	8,200	22 × 25	2.43	0.45	0.073	1.36	LS-822M1E--A2225
	8,200	25 × 25	2.85	0.45	0.073	1.36	LS-822M1E--A2525
	10,000	20 × 35	2.97	0.45	0.060	1.50	LS-103M1E--A2035
	10,000	22 × 30	2.97	0.45	0.060	1.50	LS-103M1E--A2230
	10,000	25 × 25	2.93	0.45	0.060	1.50	LS-103M1E--A2525
	10,000	30 × 25	3.21	0.45	0.060	1.50	LS-103M1E--A3025
	12,000	22 × 35	3.33	0.45	0.050	1.50	LS-123M1E--A2235
	12,000	25 × 30	3.26	0.45	0.050	1.50	LS-123M1E--A2530
	12,000	30 × 25	3.59	0.45	0.050	1.50	LS-123M1E--A3025
	12,000	35 × 25	3.58	0.45	0.050	1.50	LS-123M1E--A3525
	15,000	22 × 40	3.68	0.45	0.040	1.50	LS-153M1E--A2240
	15,000	25 × 35	3.77	0.45	0.040	1.50	LS-153M1E--A2535
	15,000	30 × 25	3.60	0.45	0.040	1.50	LS-153M1E--A3025
	15,000	35 × 25	3.96	0.45	0.040	1.50	LS-153M1E--A3525
	18,000	22 × 45	4.36	0.45	0.033	1.50	LS-183M1E--A2245
	18,000	25 × 35	4.20	0.45	0.033	1.50	LS-183M1E--A2535
	18,000	30 × 30	4.40	0.45	0.033	1.50	LS-183M1E--A3030
	18,000	35 × 25	4.34	0.45	0.033	1.50	LS-183M1E--A3525
	22,000	25 × 45	4.71	0.45	0.027	1.50	LS-223M1E--A2545
	22,000	30 × 35	4.70	0.45	0.027	1.50	LS-223M1E--A3035
	22,000	35 × 25	4.60	0.45	0.027	1.50	LS-223M1E--A3525
	27,000	30 × 45	5.79	0.45	0.022	1.50	LS-273M1E--A3045
27,000	35 × 35	5.71	0.45	0.022	1.50	LS-273M1E--A3535	
33,000	35 × 40	6.31	0.45	0.018	1.50	LS-333M1E--A3540	
39,000	35 × 45	6.92	0.45	0.015	1.50	LS-393M1E--A3545	
35	4,700	22 × 25	2.21	0.40	0.113	1.22	LS-472M1V--A2225
	4,700	25 × 25	2.42	0.40	0.113	1.22	LS-472M1V--A2525



制品尺寸与容许纹波电流一览表

额定工作电压 V _{DC}	额定静电容量 120 Hz, 20℃ μF/微法拉	φD×L mm/毫米	纹波电流 120 Hz, 85℃ 安培/均方根值 (A/rms)	损失角正切值 120 Hz, 20℃	等效串联电阻 (ESR) 120 Hz, 20℃ Ω/欧姆	漏电流 5分钟后 mA/毫安	产品编码
35	5,600	20 × 30	2.54	0.40	0.095	1.33	LS-562M1V--A2030
	5,600	22 × 30	2.69	0.40	0.095	1.33	LS-562M1V--A2230
	5,600	25 × 25	2.69	0.40	0.095	1.33	LS-562M1V--A2525
	6,800	20 × 35	2.60	0.40	0.078	1.46	LS-682M1V--A2035
	6,800	22 × 35	2.70	0.40	0.078	1.46	LS-682M1V--A2235
	6,800	25 × 25	2.67	0.40	0.078	1.46	LS-682M1V--A2525
	6,800	30 × 25	2.99	0.40	0.078	1.46	LS-682M1V--A3025
	8,200	20 × 40	3.02	0.40	0.065	1.50	LS-822M1V--A2040
	8,200	22 × 35	3.09	0.40	0.065	1.50	LS-822M1V--A2235
	8,200	25 × 30	3.12	0.40	0.065	1.50	LS-822M1V--A2530
	8,200	30 × 25	3.04	0.40	0.065	1.50	LS-822M1V--A3025
	10,000	22 × 40	3.22	0.40	0.053	1.50	LS-103M1V--A2240
	10,000	25 × 35	3.37	0.40	0.053	1.50	LS-103M1V--A2535
	10,000	30 × 25	3.28	0.40	0.053	1.50	LS-103M1V--A3025
	10,000	35 × 25	3.60	0.40	0.053	1.50	LS-103M1V--A3525
	12,000	22 × 45	3.71	0.40	0.044	1.50	LS-123M1V--A2245
	12,000	25 × 40	3.79	0.40	0.044	1.50	LS-123M1V--A2540
	12,000	30 × 30	3.74	0.40	0.044	1.50	LS-123M1V--A3030
	12,000	35 × 25	3.75	0.40	0.044	1.50	LS-123M1V--A3525
	15,000	25 × 45	4.55	0.40	0.035	1.50	LS-153M1V--A2545
	15,000	30 × 35	4.54	0.40	0.035	1.50	LS-153M1V--A3035
	15,000	35 × 25	4.37	0.40	0.035	1.50	LS-153M1V--A3525
	18,000	25 × 50	4.84	0.40	0.029	1.50	LS-183M1V--A2550
	18,000	30 × 40	4.87	0.40	0.029	1.50	LS-183M1V--A3040
	18,000	35 × 30	5.03	0.40	0.029	1.50	LS-183M1V--A3530
	22,000	30 × 45	5.79	0.40	0.024	1.50	LS-223M1V--A3045
	22,000	35 × 35	5.71	0.40	0.024	1.50	LS-223M1V--A3535
27,000	35 × 45	6.81	0.40	0.020	1.50	LS-273M1V--A3545	
50	2,200	22 × 25	1.93	0.35	0.211	0.99	LS-222M1H--A2225
	2,700	22 × 25	2.05	0.35	0.172	1.10	LS-272M1H--A2225
	3,300	22 × 30	2.41	0.35	0.141	1.22	LS-332M1H--A2230
	3,300	25 × 25	2.38	0.35	0.141	1.22	LS-332M1H--A2525
	3,900	22 × 30	2.51	0.35	0.119	1.32	LS-392M1H--A2230
	3,900	25 × 25	2.46	0.35	0.119	1.32	LS-392M1H--A2525
	4,700	22 × 35	2.83	0.35	0.099	1.45	LS-472M1H--A2235
	4,700	25 × 30	3.03	0.35	0.099	1.45	LS-472M1H--A2530
	4,700	30 × 25	3.01	0.35	0.099	1.45	LS-472M1H--A3025
	5,600	22 × 40	3.21	0.35	0.083	1.50	LS-562M1H--A2240
	5,600	25 × 35	3.37	0.35	0.083	1.50	LS-562M1H--A2535
	5,600	30 × 25	3.17	0.35	0.083	1.50	LS-562M1H--A3025
	5,600	35 × 25	3.47	0.35	0.083	1.50	LS-562M1H--A3525
	6,800	22 × 45	3.73	0.35	0.068	1.50	LS-682M1H--A2245
	6,800	25 × 35	3.59	0.35	0.068	1.50	LS-682M1H--A2535
	6,800	30 × 30	3.56	0.35	0.068	1.50	LS-682M1H--A3030
	6,800	35 × 25	3.64	0.35	0.068	1.50	LS-682M1H--A3525
	8,200	25 × 40	4.10	0.35	0.057	1.50	LS-822M1H--A2540
	8,200	30 × 30	4.12	0.35	0.057	1.50	LS-822M1H--A3030
	8,200	35 × 25	4.07	0.35	0.057	1.50	LS-822M1H--A3525
	10,000	25 × 50	4.91	0.35	0.046	1.50	LS-103M1H--A2550
	10,000	30 × 35	4.68	0.35	0.046	1.50	LS-103M1H--A3035
	10,000	35 × 30	4.59	0.35	0.046	1.50	LS-103M1H--A3530
	12,000	30 × 40	5.10	0.35	0.039	1.50	LS-123M1H--A3040
	12,000	35 × 35	5.30	0.35	0.039	1.50	LS-123M1H--A3535
	15,000	30 × 50	6.28	0.35	0.031	1.50	LS-153M1H--A3050
	15,000	35 × 40	6.24	0.35	0.031	1.50	LS-153M1H--A3540
18,000	35 × 45	7.18	0.35	0.026	1.50	LS-183M1H--A3545	
63	1,800	22 × 25	1.90	0.30	0.221	1.01	LS-182M1J--A2225
	2,200	22 × 30	2.35	0.30	0.181	1.12	LS-222M1J--A2230
	2,200	25 × 25	2.30	0.30	0.181	1.12	LS-222M1J--A2525
	2,700	22 × 35	2.50	0.30	0.147	1.24	LS-272M1J--A2235
	2,700	25 × 25	2.34	0.30	0.147	1.24	LS-272M1J--A2525
	3,300	22 × 35	2.62	0.30	0.121	1.37	LS-332M1J--A2235
	3,300	25 × 30	2.69	0.30	0.121	1.37	LS-332M1J--A2530
	3,300	30 × 25	2.78	0.30	0.121	1.37	LS-332M1J--A3025
	3,900	22 × 40	2.90	0.30	0.102	1.49	LS-392M1J--A2240



制品尺寸与容许纹波电流一览表

额定工作电压 V _{DC}	额定静电容量 120 Hz, 20℃ μF/微法拉	φD×L mm/毫米	纹波电流 120 Hz, 85℃ 安培/均方根值 (A/rms)	损失角正切值 120 Hz, 20℃	等效串联电阻 (ESR) 120 Hz, 20℃ Ω/欧姆	漏电流 5分钟后 mA/毫安	产品编码
63	3,900	25 × 35	3.09	0.30	0.102	1.49	LS-392M1J--A2535
	3,900	30 × 30	3.09	0.30	0.102	1.49	LS-392M1J--A3030
	4,700	22 × 50	3.49	0.30	0.085	1.50	LS-472M1J--A2250
	4,700	25 × 40	3.37	0.30	0.085	1.50	LS-472M1J--A2540
	4,700	30 × 30	3.37	0.30	0.085	1.50	LS-472M1J--A3030
	4,700	35 × 25	3.36	0.30	0.085	1.50	LS-472M1J--A3525
	5,600	25 × 45	3.77	0.30	0.071	1.50	LS-562M1J--A2545
	5,600	30 × 35	3.75	0.30	0.071	1.50	LS-562M1J--A3035
	5,600	35 × 30	3.88	0.30	0.071	1.50	LS-562M1J--A3530
	6,800	25 × 50	4.41	0.30	0.059	1.50	LS-682M1J--A2550
	6,800	30 × 40	4.41	0.30	0.059	1.50	LS-682M1J--A3040
	6,800	35 × 30	4.04	0.30	0.059	1.50	LS-682M1J--A3530
	10,000	30 × 50	5.49	0.30	0.040	1.50	LS-103M1J--A3050
10,000	35 × 40	5.47	0.30	0.040	1.50	LS-103M1J--A3540	
12,000	35 × 45	5.97	0.30	0.033	1.50	LS-123M1J--A3545	
80	1,200	22 × 25	1.62	0.25	0.276	0.93	LS-122M1K--A2225
	1,500	22 × 25	1.81	0.25	0.221	1.04	LS-152M1K--A2225
	1,800	22 × 30	2.14	0.25	0.184	1.14	LS-182M1K--A2230
	1,800	25 × 25	2.14	0.25	0.184	1.14	LS-182M1K--A2525
	2,200	22 × 35	2.37	0.25	0.151	1.26	LS-222M1K--A2235
	2,200	25 × 30	2.39	0.25	0.151	1.26	LS-222M1K--A2530
	2,200	30 × 25	2.48	0.25	0.151	1.26	LS-222M1K--A3025
	2,700	22 × 40	2.78	0.25	0.123	1.39	LS-272M1K--A2240
	2,700	25 × 35	2.82	0.25	0.123	1.39	LS-272M1K--A2535
	2,700	30 × 25	2.74	0.25	0.123	1.39	LS-272M1K--A3025
	3,300	22 × 45	3.14	0.25	0.101	1.50	LS-332M1K--A2245
	3,300	25 × 40	3.20	0.25	0.101	1.50	LS-332M1K--A2540
	3,300	30 × 30	3.16	0.25	0.101	1.50	LS-332M1K--A3030
	3,300	35 × 25	3.24	0.25	0.101	1.50	LS-332M1K--A3525
	3,900	22 × 50	3.58	0.25	0.085	1.50	LS-392M1K--A2250
	3,900	25 × 45	3.67	0.25	0.085	1.50	LS-392M1K--A2545
	3,900	30 × 35	3.66	0.25	0.085	1.50	LS-392M1K--A3035
	3,900	35 × 25	3.52	0.25	0.085	1.50	LS-392M1K--A3525
	4,700	25 × 50	4.10	0.25	0.071	1.50	LS-472M1K--A2550
	4,700	30 × 40	4.13	0.25	0.071	1.50	LS-472M1K--A3040
	4,700	35 × 30	4.03	0.25	0.071	1.50	LS-472M1K--A3530
	5,600	30 × 45	4.61	0.25	0.059	1.50	LS-562M1K--A3045
	5,600	35 × 35	4.54	0.25	0.059	1.50	LS-562M1K--A3535
6,800	30 × 50	5.18	0.25	0.049	1.50	LS-682M1K--A3050	
6,800	35 × 40	5.15	0.25	0.049	1.50	LS-682M1K--A3540	
8,200	35 × 45	5.80	0.25	0.040	1.50	LS-822M1K--A3545	
10,000	35 × 50	6.69	0.25	0.033	1.50	LS-103M1K--A3550	
100	1,200	22 × 30	2.12	0.20	0.221	1.04	LS-122M2A--A2230
	1,200	25 × 25	2.10	0.20	0.221	1.04	LS-122M2A--A2525
	1,500	22 × 35	2.45	0.20	0.177	1.16	LS-152M2A--A2235
	1,500	25 × 30	2.43	0.20	0.177	1.16	LS-152M2A--A2530
	1,500	30 × 25	2.46	0.20	0.177	1.16	LS-152M2A--A3025
	1,800	22 × 40	2.77	0.20	0.147	1.27	LS-182M2A--A2240
	1,800	25 × 35	2.77	0.20	0.147	1.27	LS-182M2A--A2535
	1,800	30 × 25	2.65	0.20	0.147	1.27	LS-182M2A--A3025
	2,200	22 × 45	3.12	0.20	0.121	1.41	LS-222M2A--A2245
	2,200	25 × 40	3.20	0.20	0.121	1.41	LS-222M2A--A2540
	2,200	30 × 30	3.10	0.20	0.121	1.41	LS-222M2A--A3030
	2,200	35 × 25	3.14	0.20	0.121	1.41	LS-222M2A--A3525
	2,700	25 × 45	3.61	0.20	0.098	1.50	LS-272M2A--A2545
	2,700	30 × 35	3.60	0.20	0.098	1.50	LS-272M2A--A3035
	2,700	35 × 30	3.71	0.20	0.098	1.50	LS-272M2A--A3530
	3,300	25 × 50	4.06	0.20	0.080	1.50	LS-332M2A--A2550
	3,300	30 × 40	4.05	0.20	0.080	1.50	LS-332M2A--A3040
	3,300	35 × 35	4.07	0.20	0.080	1.50	LS-332M2A--A3535
	3,900	30 × 45	4.60	0.20	0.068	1.50	LS-392M2A--A3045
	3,900	35 × 35	4.50	0.20	0.068	1.50	LS-392M2A--A3535
	4,700	30 × 50	5.13	0.20	0.056	1.50	LS-472M2A--A3050
	4,700	35 × 40	5.12	0.20	0.056	1.50	LS-472M2A--A3540
	5,600	35 × 45	5.75	0.20	0.047	1.50	LS-562M2A--A3545



制品尺寸与容许纹波电流一览表

额定工作电压 V _{DC}	额定静电容量 120 Hz, 20℃ μF/微法拉	φD×L mm/毫米	纹波电流 120 Hz, 85℃ 安培/均方根值 (A/rms)	损失角正切值 120 Hz, 20℃	等效串联电阻 (ESR) 120 Hz, 20℃ Ω/欧姆	漏电流 5分钟后 mA/毫安	产品编码
100	6,800	35 × 50	6.01	0.20	0.039	1.50	LS-682M2A--A3550
160	270	20 × 25	1.12	0.15	0.737	0.62	LS-271M2C--A2025
	270	22 × 25	1.27	0.15	0.737	0.62	LS-271M2C--A2225
	330	20 × 30	1.28	0.15	0.603	0.69	LS-331M2C--A2030
	330	22 × 25	1.40	0.15	0.603	0.69	LS-331M2C--A2225
	390	22 × 30	1.62	0.15	0.510	0.75	LS-391M2C--A2230
	470	22 × 30	1.77	0.15	0.423	0.82	LS-471M2C--A2230
	470	25 × 25	1.77	0.15	0.423	0.82	LS-471M2C--A2525
	560	22 × 30	1.92	0.15	0.355	0.90	LS-561M2C--A2230
	560	22 × 35	2.05	0.15	0.355	0.90	LS-561M2C--A2235
	560	25 × 25	1.92	0.15	0.355	0.90	LS-561M2C--A2525
	560	30 × 25	2.02	0.15	0.355	0.90	LS-561M2C--A3025
	680	22 × 35	2.12	0.15	0.293	0.99	LS-681M2C--A2235
	680	25 × 30	2.22	0.15	0.293	0.99	LS-681M2C--A2530
	680	30 × 25	2.22	0.15	0.293	0.99	LS-681M2C--A3025
	820	22 × 40	2.32	0.15	0.243	1.09	LS-821M2C--A2240
	820	25 × 30	2.32	0.15	0.243	1.09	LS-821M2C--A2530
	820	30 × 25	2.31	0.15	0.243	1.09	LS-821M2C--A3025
	820	35 × 25	2.50	0.15	0.243	1.09	LS-821M2C--A3525
	1,000	22 × 50	2.88	0.15	0.199	1.20	LS-102M2C--A2250
	1,000	25 × 40	2.86	0.15	0.199	1.20	LS-102M2C--A2540
	1,000	30 × 30	2.82	0.15	0.199	1.20	LS-102M2C--A3030
	1,000	35 × 25	2.79	0.15	0.199	1.20	LS-102M2C--A3525
	1,200	25 × 45	3.27	0.15	0.166	1.31	LS-122M2C--A2545
	1,200	30 × 35	3.25	0.15	0.166	1.31	LS-122M2C--A3035
	1,200	35 × 30	3.24	0.15	0.166	1.31	LS-122M2C--A3530
	1,500	30 × 40	3.77	0.15	0.133	1.47	LS-152M2C--A3040
	1,500	35 × 35	3.75	0.15	0.133	1.47	LS-152M2C--A3535
	1,800	30 × 45	4.10	0.15	0.111	1.50	LS-182M2C--A3045
	1,800	35 × 35	4.08	0.15	0.111	1.50	LS-182M2C--A3535
	2,200	35 × 45	4.72	0.15	0.090	1.50	LS-222M2C--A3545
	2,700	35 × 55	5.53	0.15	0.074	1.50	LS-272M2C--A3555
	3,300	35 × 70	6.80	0.15	0.060	1.50	LS-332M2C--A3570
3,300	40 × 50	6.34	0.15	0.060	1.50	LS-332M2C--A4050	
3,900	35 × 80	7.84	0.15	0.051	1.50	LS-392M2C--A3580	
3,900	40 × 60	7.45	0.15	0.051	1.50	LS-392M2C--A4060	
4,700	35 × 90	8.62	0.15	0.042	1.50	LS-472M2C--A3590	
4,700	40 × 80	8.79	0.15	0.042	1.50	LS-472M2C--A4080	
200	220	22 × 25	1.15	0.15	0.905	0.63	LS-221M2D--A2225
	270	22 × 25	1.30	0.15	0.737	0.70	LS-271M2D--A2225
	330	22 × 25	1.40	0.15	0.603	0.77	LS-331M2D--A2225
	330	25 × 25	1.43	0.15	0.603	0.77	LS-331M2D--A2525
	390	22 × 25	1.42	0.15	0.510	0.84	LS-391M2D--A2225
	390	25 × 25	1.63	0.15	0.510	0.84	LS-391M2D--A2525
	470	22 × 30	1.68	0.15	0.423	0.92	LS-471M2D--A2230
	470	25 × 25	1.68	0.15	0.423	0.92	LS-471M2D--A2525
	470	30 × 25	1.85	0.15	0.423	0.92	LS-471M2D--A3025
	560	22 × 35	1.97	0.15	0.355	1.00	LS-561M2D--A2235
	560	25 × 30	2.05	0.15	0.355	1.00	LS-561M2D--A2530
	560	30 × 25	2.05	0.15	0.355	1.00	LS-561M2D--A3025
	680	22 × 40	2.24	0.15	0.293	1.11	LS-681M2D--A2240
	680	25 × 30	2.13	0.15	0.293	1.11	LS-681M2D--A2530
	680	30 × 25	2.21	0.15	0.293	1.11	LS-681M2D--A3025
	680	35 × 25	2.43	0.15	0.293	1.11	LS-681M2D--A3525
	820	22 × 45	2.32	0.15	0.243	1.21	LS-821M2D--A2245
	820	25 × 35	2.23	0.15	0.243	1.21	LS-821M2D--A2535
	820	30 × 30	2.62	0.15	0.243	1.21	LS-821M2D--A3030
	820	35 × 25	2.68	0.15	0.243	1.21	LS-821M2D--A3525
	1,000	22 × 50	2.57	0.15	0.199	1.34	LS-102M2D--A2250
	1,000	25 × 40	2.50	0.15	0.199	1.34	LS-102M2D--A2540
	1,000	30 × 30	2.47	0.15	0.199	1.34	LS-102M2D--A3030
	1,000	35 × 25	2.53	0.15	0.199	1.34	LS-102M2D--A3525
	1,200	25 × 45	2.89	0.15	0.166	1.47	LS-122M2D--A2545
	1,200	30 × 35	2.88	0.15	0.166	1.47	LS-122M2D--A3035
	1,200	35 × 30	2.97	0.15	0.166	1.47	LS-122M2D--A3530



制品尺寸与容许纹波电流一览表

额定工作电压 V _{DC}	额定静电容量 120 Hz, 20℃ μF/微法拉	φD×L mm/毫米	纹波电流 120 Hz, 85℃ 安培/均方根值 (A/rms)	损失角正切值 120 Hz, 20℃	等效串联电阻 (ESR) 120 Hz, 20℃ Ω/欧姆	漏电流 5分钟后 mA/毫安	产品编码
200	1,500	25 × 55	3.41	0.15	0.133	1.50	LS-152M2D--A2555
	1,500	30 × 45	3.46	0.15	0.133	1.50	LS-152M2D--A3045
	1,500	35 × 35	3.42	0.15	0.133	1.50	LS-152M2D--A3535
	1,800	30 × 50	3.97	0.15	0.111	1.50	LS-182M2D--A3050
	1,800	35 × 40	3.95	0.15	0.111	1.50	LS-182M2D--A3540
	2,200	30 × 60	4.51	0.15	0.090	1.50	LS-222M2D--A3060
	2,200	35 × 45	4.35	0.15	0.090	1.50	LS-222M2D--A3545
	2,200	40 × 40	4.48	0.15	0.090	1.50	LS-222M2D--A4040
	2,700	35 × 55	4.79	0.15	0.074	1.50	LS-272M2D--A3555
	2,700	40 × 50	5.00	0.15	0.074	1.50	LS-272M2D--A4050
	3,300	35 × 65	5.69	0.15	0.060	1.50	LS-332M2D--A3565
	3,300	40 × 60	5.90	0.15	0.060	1.50	LS-332M2D--A4060
	3,900	35 × 80	6.30	0.15	0.051	1.50	LS-392M2D--A3580
	3,900	40 × 60	5.97	0.15	0.051	1.50	LS-392M2D--A4060
	4,700	35 × 90	7.10	0.15	0.042	1.50	LS-472M2D--A3590
	4,700	40 × 70	6.77	0.15	0.042	1.50	LS-472M2D--A4070
	5,600	35 × 100	7.36	0.15	0.036	1.50	LS-562M2D--A35A0
6,800	40 × 100	8.65	0.15	0.029	1.50	LS-682M2D--A40A0	
250	180	22 × 25	1.01	0.15	1.106	0.64	LS-181M2E--A2225
	220	22 × 25	1.18	0.15	0.905	0.70	LS-221M2E--A2225
	220	25 × 25	1.24	0.15	0.905	0.70	LS-221M2E--A2525
	270	22 × 25	1.21	0.15	0.737	0.78	LS-271M2E--A2225
	270	25 × 25	1.49	0.15	0.737	0.78	LS-271M2E--A2525
	330	22 × 30	1.58	0.15	0.603	0.86	LS-331M2E--A2230
	330	25 × 25	1.53	0.15	0.603	0.86	LS-331M2E--A2525
	330	30 × 25	1.59	0.15	0.603	0.86	LS-331M2E--A3025
	390	22 × 30	1.57	0.15	0.510	0.94	LS-391M2E--A2230
	390	25 × 25	1.57	0.15	0.510	0.94	LS-391M2E--A2525
	390	30 × 25	1.77	0.15	0.510	0.94	LS-391M2E--A3025
	470	22 × 35	1.72	0.15	0.423	1.03	LS-471M2E--A2235
	470	25 × 30	1.73	0.15	0.423	1.03	LS-471M2E--A2530
	470	30 × 25	1.80	0.15	0.423	1.03	LS-471M2E--A3025
	560	22 × 45	2.12	0.15	0.355	1.12	LS-561M2E--A2245
	560	25 × 35	2.04	0.15	0.355	1.12	LS-561M2E--A2535
	560	30 × 25	2.01	0.15	0.355	1.12	LS-561M2E--A3025
	560	35 × 25	2.21	0.15	0.355	1.12	LS-561M2E--A3525
	680	22 × 50	2.48	0.15	0.293	1.24	LS-681M2E--A2250
	680	25 × 45	2.54	0.15	0.293	1.24	LS-681M2E--A2545
	680	30 × 30	2.38	0.15	0.293	1.24	LS-681M2E--A3030
	680	35 × 30	2.54	0.15	0.293	1.24	LS-681M2E--A3530
	820	25 × 50	2.92	0.15	0.243	1.36	LS-821M2E--A2550
	820	30 × 35	2.78	0.15	0.243	1.36	LS-821M2E--A3035
	820	35 × 30	2.87	0.15	0.243	1.36	LS-821M2E--A3530
	1,000	25 × 55	3.06	0.15	0.199	1.50	LS-102M2E--A2555
	1,000	30 × 45	3.11	0.15	0.199	1.50	LS-102M2E--A3045
	1,000	35 × 35	3.06	0.15	0.199	1.50	LS-102M2E--A3535
	1,200	25 × 60	3.33	0.15	0.166	1.50	LS-122M2E--A2560
	1,200	30 × 50	3.39	0.15	0.166	1.50	LS-122M2E--A3050
	1,200	35 × 35	3.20	0.15	0.166	1.50	LS-122M2E--A3535
	1,500	30 × 60	4.06	0.15	0.133	1.50	LS-152M2E--A3060
	1,500	35 × 45	3.92	0.15	0.133	1.50	LS-152M2E--A3545
1,500	40 × 40	4.04	0.15	0.133	1.50	LS-152M2E--A4040	
1,800	30 × 65	4.27	0.15	0.111	1.50	LS-182M2E--A3065	
1,800	35 × 50	4.15	0.15	0.111	1.50	LS-182M2E--A3550	
1,800	40 × 50	4.50	0.15	0.111	1.50	LS-182M2E--A4050	
2,200	35 × 60	4.92	0.15	0.090	1.50	LS-222M2E--A3560	
2,200	40 × 60	5.30	0.15	0.090	1.50	LS-222M2E--A4060	
2,700	35 × 90	5.40	0.15	0.074	1.50	LS-272M2E--A3590	
2,700	40 × 80	6.30	0.15	0.074	1.50	LS-272M2E--A4080	
3,300	35 × 90	6.10	0.15	0.060	1.50	LS-332M2E--A3590	
3,300	40 × 80	7.00	0.15	0.060	1.50	LS-332M2E--A4080	
3,900	35 × 100	7.47	0.15	0.051	1.50	LS-392M2E--A35A0	
4,700	40 × 100	8.88	0.15	0.042	1.50	LS-472M2E--A40A0	



制品尺寸与容许纹波电流一览表

额定工作电压 V _{DC}	额定静电容量 120 Hz, 20℃ μF/微法拉	φD×L mm/毫米	纹波电流 120 Hz, 85℃ 安培/均方根值 (A/rms)	损失角正切值 120 Hz, 20℃	等效串联电阻 (ESR) 120 Hz, 20℃ Ω/欧姆	漏电流 5分钟后 mA/毫安	产品编码
350	82	20 × 20	0.58	0.15	2.427	0.51	LS-820M2V--A2020
	82	22 × 25	0.70	0.15	2.427	0.51	LS-820M2V--A2225
	100	20 × 25	0.70	0.15	1.990	0.56	LS-101M2V--A2025
	100	22 × 25	0.77	0.15	1.990	0.56	LS-101M2V--A2225
	100	25 × 20	0.73	0.15	1.990	0.56	LS-101M2V--A2520
	120	20 × 30	0.95	0.15	1.659	0.61	LS-121M2V--A2030
	120	22 × 25	0.99	0.15	1.659	0.61	LS-121M2V--A2225
	120	25 × 20	0.80	0.15	1.659	0.61	LS-121M2V--A2520
	150	20 × 35	1.05	0.15	1.327	0.69	LS-151M2V--A2035
	150	25 × 25	1.16	0.15	1.327	0.69	LS-151M2V--A2525
	150	30 × 25	1.24	0.15	1.327	0.69	LS-151M2V--A3025
	180	20 × 35	1.08	0.15	1.106	0.75	LS-181M2V--A2035
	180	22 × 35	1.28	0.15	1.106	0.75	LS-181M2V--A2235
	180	25 × 30	1.30	0.15	1.106	0.75	LS-181M2V--A2530
	180	30 × 25	1.37	0.15	1.106	0.75	LS-181M2V--A3025
	220	20 × 45	1.36	0.15	0.905	0.83	LS-221M2V--A2045
	220	22 × 40	1.40	0.15	0.905	0.83	LS-221M2V--A2240
	220	25 × 30	1.28	0.15	0.905	0.83	LS-221M2V--A2530
	220	30 × 25	1.47	0.15	0.905	0.83	LS-221M2V--A3025
	270	22 × 45	1.62	0.15	0.737	0.92	LS-271M2V--A2245
	270	25 × 35	1.65	0.15	0.737	0.92	LS-271M2V--A2535
	270	30 × 30	1.71	0.15	0.737	0.92	LS-271M2V--A3030
	270	35 × 25	1.72	0.15	0.737	0.92	LS-271M2V--A3525
	330	22 × 50	1.89	0.15	0.603	1.02	LS-331M2V--A2250
	330	25 × 40	1.84	0.15	0.603	1.02	LS-331M2V--A2540
	330	30 × 30	1.74	0.15	0.603	1.02	LS-331M2V--A3030
	330	35 × 25	1.77	0.15	0.603	1.02	LS-331M2V--A3525
	390	25 × 45	2.04	0.15	0.510	1.11	LS-391M2V--A2545
	390	30 × 35	2.12	0.15	0.510	1.11	LS-391M2V--A3035
	390	35 × 30	2.19	0.15	0.510	1.11	LS-391M2V--A3530
	470	30 × 40	2.41	0.15	0.423	1.22	LS-471M2V--A3040
	470	35 × 30	2.25	0.15	0.423	1.22	LS-471M2V--A3530
560	30 × 45	2.60	0.15	0.355	1.33	LS-561M2V--A3045	
560	35 × 35	2.62	0.15	0.355	1.33	LS-561M2V--A3535	
680	35 × 40	2.80	0.15	0.293	1.46	LS-681M2V--A3540	
820	35 × 45	3.35	0.15	0.243	1.50	LS-821M2V--A3545	
400	68	20 × 25	0.66	0.15	2.927	0.49	LS-680M2G--A2025
	68	22 × 25	0.72	0.15	2.927	0.49	LS-680M2G--A2225
	82	20 × 25	0.72	0.15	2.427	0.54	LS-820M2G--A2025
	82	22 × 25	0.80	0.15	2.427	0.54	LS-820M2G--A2225
	100	20 × 25	0.75	0.15	1.990	0.60	LS-101M2G--A2025
	100	22 × 25	0.81	0.15	1.990	0.60	LS-101M2G--A2225
	100	25 × 20	0.79	0.15	1.990	0.60	LS-101M2G--A2520
	120	22 × 30	1.04	0.15	1.659	0.66	LS-121M2G--A2230
	120	25 × 25	1.06	0.15	1.659	0.66	LS-121M2G--A2525
	150	20 × 35	1.00	0.15	1.327	0.66	LS-151M2G--A2035
	150	22 × 30	1.06	0.15	1.327	0.73	LS-151M2G--A2230
	150	25 × 25	1.06	0.15	1.327	0.73	LS-151M2G--A2525
	150	30 × 25	1.24	0.15	1.327	0.73	LS-151M2G--A3025
	180	20 × 40	1.17	0.15	1.106	0.80	LS-181M2G--A2040
	180	22 × 35	1.16	0.15	1.106	0.80	LS-181M2G--A2235
	180	25 × 30	1.23	0.15	1.106	0.80	LS-181M2G--A2530
	180	30 × 25	1.45	0.15	1.106	0.80	LS-181M2G--A3025
	180	35 × 25	1.54	0.15	1.106	0.80	LS-181M2G--A3525
	220	20 × 45	1.39	0.15	0.905	0.89	LS-221M2G--A2045
	220	22 × 40	1.39	0.15	0.905	0.89	LS-221M2G--A2240
	220	25 × 30	1.33	0.15	0.905	0.89	LS-221M2G--A2530
	220	30 × 25	1.38	0.15	0.905	0.89	LS-221M2G--A3025
	220	35 × 25	1.44	0.15	0.905	0.89	LS-221M2G--A3525
	270	22 × 45	1.54	0.15	0.737	0.99	LS-271M2G--A2245
	270	25 × 35	1.48	0.15	0.737	0.99	LS-271M2G--A2535
	270	30 × 30	1.56	0.15	0.737	0.99	LS-271M2G--A3030
	270	35 × 25	1.53	0.15	0.737	0.99	LS-271M2G--A3525
	330	22 × 50	1.70	0.15	0.603	1.09	LS-331M2G--A2250
	330	25 × 45	1.76	0.15	0.603	1.09	LS-331M2G--A2545
	330	30 × 35	1.76	0.15	0.603	1.09	LS-331M2G--A3035



制品尺寸与容许纹波电流一览表

额定工作电压 V _{DC}	额定静电容 120 Hz, 20℃ μF/微法拉	φD×L mm/毫米	纹波电流 120 Hz, 85℃ 安培/均方根值 (A/rms)	损失角正切值 120 Hz, 20℃	等效串联电阻 (ESR) 120 Hz, 20℃ Ω/欧姆	漏电流 5分钟后 mA/毫安	产品编码
400	330	35 × 25	1.68	0.15	0.603	1.09	LS-331M2G--A3525
	390	25 × 45	1.86	0.15	0.510	1.18	LS-391M2G--A2545
	390	30 × 35	1.89	0.15	0.510	1.18	LS-391M2G--A3035
	390	35 × 30	1.97	0.15	0.510	1.18	LS-391M2G--A3530
	470	25 × 55	2.26	0.15	0.423	1.30	LS-471M2G--A2555
	470	30 × 40	2.18	0.15	0.423	1.30	LS-471M2G--A3040
	470	35 × 30	2.12	0.15	0.423	1.30	LS-471M2G--A3530
	470	40 × 25	2.16	0.15	0.423	1.30	LS-471M2G--A4025
	560	30 × 45	2.37	0.15	0.355	1.42	LS-561M2G--A3045
	560	35 × 35	2.34	0.15	0.355	1.42	LS-561M2G--A3535
	680	30 × 55	2.85	0.15	0.293	1.50	LS-681M2G--A3055
	680	35 × 40	2.72	0.15	0.293	1.50	LS-681M2G--A3540
	680	40 × 35	2.79	0.15	0.293	1.50	LS-681M2G--A4035
	820	30 × 60	3.25	0.15	0.243	1.50	LS-821M2G--A3060
	820	35 × 50	3.28	0.15	0.243	1.50	LS-821M2G--A3550
	820	40 × 40	3.23	0.15	0.243	1.50	LS-821M2G--A4040
	1,000	35 × 55	3.77	0.15	0.199	1.50	LS-102M2G--A3555
	1,000	40 × 45	3.75	0.15	0.199	1.50	LS-102M2G--A4045
	1,200	35 × 65	4.50	0.15	0.166	1.50	LS-122M2G--A3565
	1,200	40 × 60	4.68	0.15	0.166	1.50	LS-122M2G--A4060
1,500	35 × 80	5.51	0.15	0.133	1.50	LS-152M2G--A3580	
1,500	40 × 70	5.60	0.15	0.133	1.50	LS-152M2G--A4070	
1,800	40 × 80	6.50	0.15	0.111	1.50	LS-182M2G--A4080	
420	220	22 × 45	1.38	0.15	0.905	0.91	LS-221M2P--A2245
	220	25 × 35	1.33	0.15	0.905	0.91	LS-221M2P--A2535
	330	25 × 50	1.90	0.15	0.603	1.12	LS-331M2P--A2550
	330	30 × 40	1.99	0.15	0.603	1.12	LS-331M2P--A3040
	470	35 × 35	2.37	0.15	0.423	1.33	LS-471M2P--A3535
	560	30 × 50	2.73	0.15	0.355	1.45	LS-561M2P--A3050
	560	35 × 40	2.73	0.15	0.355	1.45	LS-561M2P--A3540
	680	35 × 45	3.16	0.15	0.293	1.50	LS-681M2P--A3545
	680	40 × 50	3.70	0.15	0.293	1.50	LS-681M2P--A4050
	820	35 × 55	3.69	0.15	0.243	1.50	LS-821M2P--A3555
	820	40 × 45	3.66	0.15	0.243	1.50	LS-821M2P--A4045
	1,000	35 × 65	4.48	0.15	0.199	1.50	LS-102M2P--A3565
	1,000	40 × 50	4.27	0.15	0.199	1.50	LS-102M2P--A4050
	1,200	35 × 70	4.90	0.15	0.166	1.50	LS-122M2P--A3570
	1,200	40 × 55	4.76	0.15	0.166	1.50	LS-122M2P--A4055
1,500	40 × 70	5.90	0.15	0.133	1.50	LS-152M2P--A4070	
1,800	40 × 80	6.86	0.15	0.111	1.50	LS-182M2P--A4080	
450	56	20 × 25	0.57	0.15	3.554	0.48	LS-560M2W--A2025
	56	22 × 25	0.68	0.15	3.554	0.48	LS-560M2W--A2225
	68	20 × 25	0.62	0.15	2.927	0.52	LS-680M2W--A2025
	68	22 × 20	0.58	0.15	2.927	0.52	LS-680M2W--A2220
	82	20 × 30	0.74	0.15	2.427	0.58	LS-820M2W--A2030
	82	22 × 25	0.69	0.15	2.427	0.58	LS-820M2W--A2225
	82	25 × 25	0.75	0.15	2.427	0.58	LS-820M2W--A2525
	100	20 × 30	0.78	0.15	1.990	0.64	LS-101M2W--A2030
	100	22 × 25	0.77	0.15	1.990	0.64	LS-101M2W--A2225
	100	25 × 25	0.83	0.15	1.990	0.64	LS-101M2W--A2525
	120	20 × 35	0.92	0.15	1.659	0.70	LS-121M2W--A2035
	120	22 × 35	0.97	0.15	1.659	0.70	LS-121M2W--A2235
	120	25 × 25	0.91	0.15	1.659	0.70	LS-121M2W--A2525
	120	30 × 25	1.10	0.15	1.659	0.70	LS-121M2W--A3025
	150	20 × 40	1.06	0.15	1.327	0.78	LS-151M2W--A2040
	150	22 × 35	1.20	0.15	1.327	0.78	LS-151M2W--A2235
	150	25 × 30	1.16	0.15	1.327	0.78	LS-151M2W--A2530
	150	30 × 25	1.16	0.15	1.327	0.78	LS-151M2W--A3025
	180	20 × 45	1.21	0.15	1.106	0.85	LS-181M2W--A2045
	180	22 × 40	1.21	0.15	1.106	0.85	LS-181M2W--A2240
	180	25 × 35	1.31	0.15	1.106	0.85	LS-181M2W--A2535
	180	30 × 25	1.19	0.15	1.106	0.85	LS-181M2W--A3025
	180	35 × 25	1.35	0.15	1.106	0.85	LS-181M2W--A3525
	220	22 × 50	1.48	0.15	0.905	0.94	LS-221M2W--A2250
	220	25 × 40	1.47	0.15	0.905	0.94	LS-221M2W--A2540



制品尺寸与容许纹波电流一览表

额定工作电压 V _{DC}	额定静电容量 120 Hz, 20℃ μF/微法拉	φD×L mm/毫米	纹波电流 120 Hz, 85℃ 安培/均方根值 (A/rms)	损失角正切值 120 Hz, 20℃	等效串联电阻 (ESR) 120 Hz, 20℃ Ω/欧姆	漏电流 5分钟后 mA/毫安	产品编码
450	220	30 × 30	1.42	0.15	0.905	0.94	LS-221M2W--A3030
	220	35 × 25	1.45	0.15	0.905	0.94	LS-221M2W--A3525
	270	22 × 55	1.71	0.15	0.737	1.05	LS-271M2W--A2255
	270	25 × 45	1.59	0.15	0.737	1.05	LS-271M2W--A2545
	270	30 × 35	1.65	0.15	0.737	1.05	LS-271M2W--A3035
	270	35 × 25	1.61	0.15	0.737	1.05	LS-271M2W--A3525
	330	25 × 50	1.76	0.15	0.603	1.16	LS-331M2W--A2550
	330	30 × 40	1.93	0.15	0.603	1.16	LS-331M2W--A3040
	330	35 × 30	1.88	0.15	0.603	1.16	LS-331M2W--A3530
	390	25 × 55	2.08	0.15	0.510	1.26	LS-391M2W--A2555
	390	30 × 40	2.00	0.15	0.510	1.26	LS-391M2W--A3040
	390	35 × 30	1.95	0.15	0.510	1.26	LS-391M2W--A3530
	470	30 × 45	2.35	0.15	0.423	1.38	LS-471M2W--A3045
	470	35 × 40	2.45	0.15	0.423	1.38	LS-471M2W--A3540
	560	30 × 55	2.76	0.15	0.355	1.50	LS-561M2W--A3055
	560	35 × 40	2.63	0.15	0.355	1.50	LS-561M2W--A3540
	680	35 × 50	2.91	0.15	0.293	1.50	LS-681M2W--A3550
	680	40 × 40	2.98	0.15	0.293	1.50	LS-681M2W--A4040
	820	35 × 55	3.86	0.15	0.243	1.50	LS-821M2W--A3555
	820	40 × 50	4.00	0.15	0.243	1.50	LS-821M2W--A4050
	1,000	35 × 70	4.74	0.15	0.199	1.50	LS-102M2W--A3570
	1,000	40 × 55	4.60	0.15	0.199	1.50	LS-102M2W--A4055
	1,200	35 × 80	5.51	0.15	0.166	1.50	LS-122M2W--A3580
1,200	40 × 65	5.42	0.15	0.166	1.50	LS-122M2W--A4065	
1,500	35 × 100	5.99	0.15	0.133	1.50	LS-152M2W--A35A0	
2,200	45 × 90	8.48	0.15	0.090	1.50	LS-222M2W--A4590	
500	56	20 × 25	0.54	0.15	3.554	0.50	LS-560M2H--A2025
	56	22 × 25	0.57	0.15	3.554	0.50	LS-560M2H--A2225
	68	20 × 30	0.65	0.15	2.927	0.55	LS-680M2H--A2030
	68	22 × 25	0.63	0.15	2.927	0.55	LS-680M2H--A2225
	68	25 × 20	0.62	0.15	2.927	0.55	LS-680M2H--A2520
	82	20 × 30	0.71	0.15	2.427	0.61	LS-820M2H--A2030
	82	22 × 30	0.75	0.15	2.427	0.61	LS-820M2H--A2230
	82	25 × 25	0.75	0.15	2.427	0.61	LS-820M2H--A2525
	100	22 × 35	0.85	0.15	1.990	0.67	LS-101M2H--A2235
	100	25 × 30	0.86	0.15	1.990	0.67	LS-101M2H--A2530
	100	30 × 20	0.82	0.15	1.990	0.67	LS-101M2H--A3020
	120	22 × 40	0.98	0.15	1.659	0.73	LS-121M2H--A2240
	120	25 × 30	0.94	0.15	1.659	0.73	LS-121M2H--A2530
	120	30 × 30	1.04	0.15	1.659	0.73	LS-121M2H--A3030
	120	35 × 25	1.07	0.15	1.659	0.73	LS-121M2H--A3525
	150	22 × 45	1.16	0.15	1.327	0.73	LS-151M2H--A2245
	150	25 × 35	1.12	0.15	1.327	0.82	LS-151M2H--A2535
	150	30 × 30	1.17	0.15	1.327	0.82	LS-151M2H--A3030
	150	35 × 25	1.20	0.15	1.327	0.82	LS-151M2H--A3525
	180	22 × 50	1.33	0.15	1.106	0.90	LS-181M2H--A2250
	180	25 × 40	1.30	0.15	1.106	0.90	LS-181M2H--A2540
	180	30 × 30	1.28	0.15	1.106	0.90	LS-181M2H--A3030
	180	35 × 20	1.21	0.15	1.106	0.90	LS-181M2H--A3520
	220	30 × 35	1.51	0.15	0.905	0.99	LS-221M2H--A3035
	220	35 × 30	1.55	0.15	0.905	0.99	LS-221M2H--A3530
	270	30 × 40	1.77	0.15	0.737	1.10	LS-271M2H--A3040
	270	35 × 35	1.83	0.15	0.737	1.10	LS-271M2H--A3530
	330	30 × 50	2.15	0.15	0.603	1.22	LS-331M2H--A3050
	330	35 × 35	2.03	0.15	0.603	1.22	LS-331M2H--A3535
	390	35 × 45	2.44	0.15	0.510	1.32	LS-391M2H--A3545
	470	35 × 50	2.80	0.15	0.423	1.45	LS-471M2H--A3550
	560	35 × 60	3.37	0.15	0.355	1.50	LS-561M2H--A3560
	560	40 × 50	3.31	0.15	0.355	1.50	LS-561M2H--A4050
	680	35 × 70	3.91	0.15	0.293	1.50	LS-681M2H--A3570
	680	40 × 55	3.79	0.15	0.293	1.50	LS-681M2H--A4055
	820	35 × 80	4.56	0.15	0.243	1.50	LS-821M2H--A3580
	820	40 × 60	4.33	0.15	0.243	1.50	LS-821M2H--A4060
	1,000	35 × 90	5.31	0.15	0.199	1.50	LS-102M2H--A3590
	1,000	40 × 80	5.42	0.15	0.199	1.50	LS-102M2H--A4080
	1,500	40 × 100	6.56	0.15	0.133	1.50	LS-152M2H--A40A0



产品编码说明

LS系列	100微法拉	± 20%	400V	4.0±0.5mm	22 φ ×30L	无铅端子 + PET套管	
LS-	101	M	2G	--	A	2230	
系列名	额定静电容量	额定静电容量 容许误差值	额定电压	端子型式	端子长度	制品尺寸	端子与套管材质
范例:		范例:		范例:		范例:	
静电容量	编码	电压	编码	型式	编码	φ D×L	编码
56	560	400	2G	2支端子	--	22×30	2230
220	221	450	2W	5支端子	L5	25×25	2525
470	471					30×40	3040

注: 如需了解更详细之介绍, 请参阅目录第188页“基板自立型产品编码说明”。

耐久性曲线

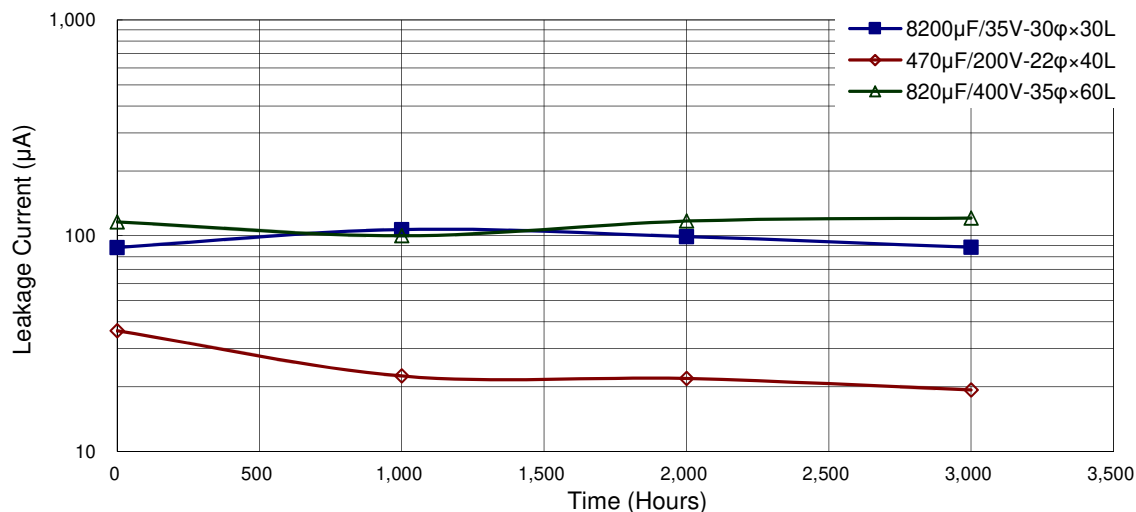
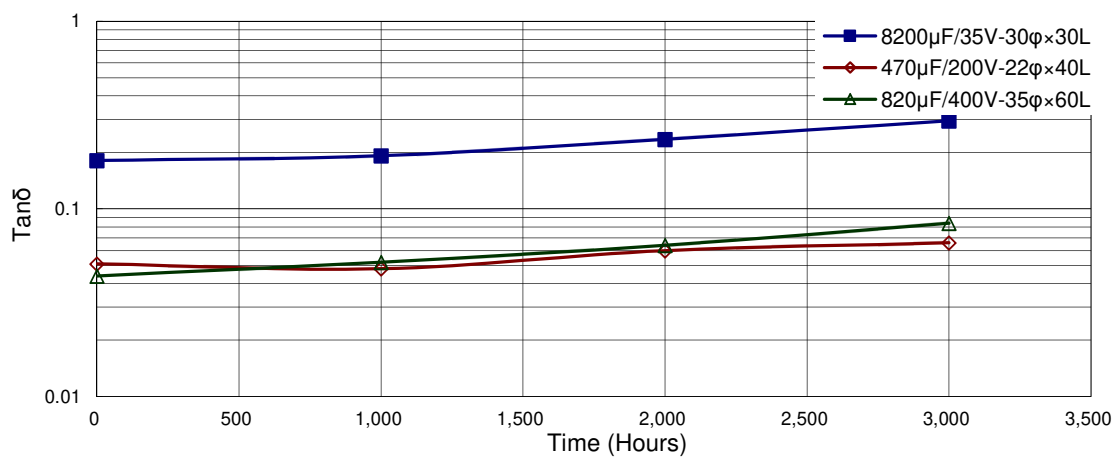
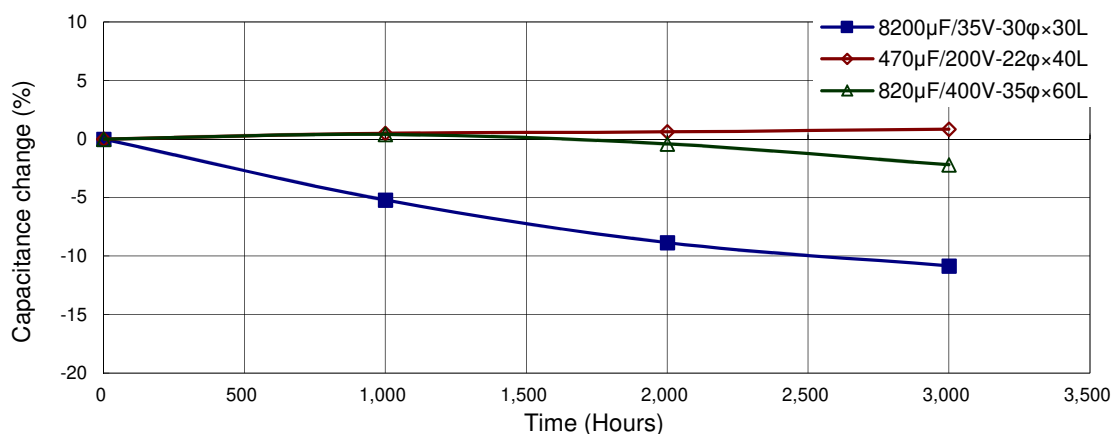



使用寿命图
额定电压 $\geq 100V$

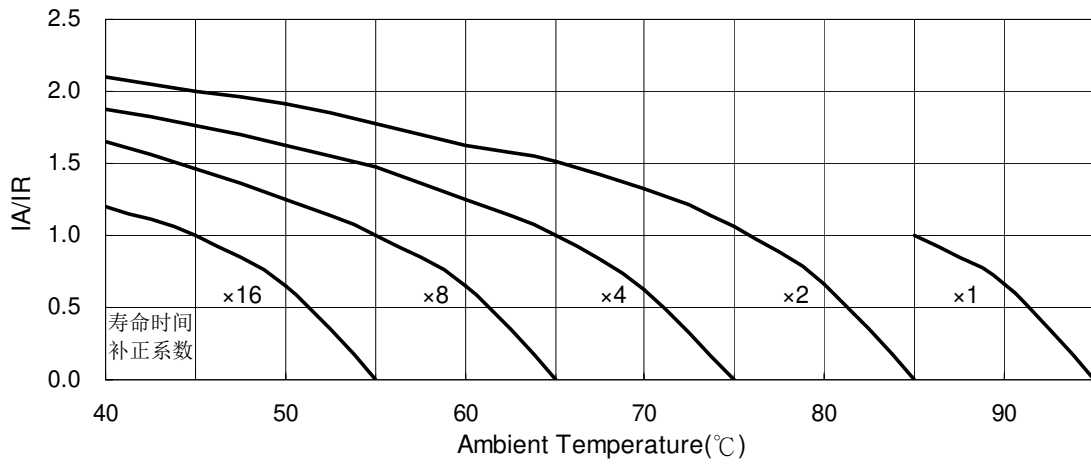

额定电压 $\geq 160V$

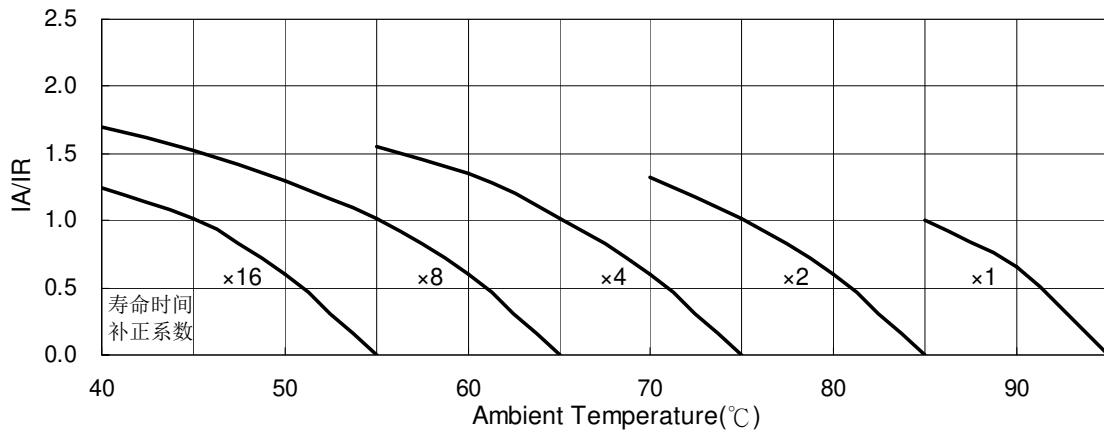

IA: 实际应用纹波电流值 IR: 容许纹波电流值



LS2系列

特长 / 用途

- 基板自立型制品
- 85℃、2,000小时寿命保证
- 良好安全性能：当被施加过大电压致电容失效时，在短路状态中无火花且不会着火
- 符合RoHS指令



规格表

项 目	性 能																					
工作温度范围	200 ~ 400V	450V																				
	-40℃ ~ +85℃	-25℃ ~ +85℃																				
额定静电容量容许误差值	± 20% (120 Hz, 20℃)																					
漏电流(20℃)	I = 3√CV 或 1.5 毫安(mA)之中任一个较小值以下(5 分钟后) I = 漏电流(mA/毫安)、C = 额定静电容量(µF/微法拉)、V = 额定直流工作电压(V/伏特)																					
损失角正切值(120 Hz, 20℃)	<table border="1"> <thead> <tr> <th>额定电压</th> <th>200</th> <th>250</th> <th>400</th> <th>450</th> </tr> </thead> <tbody> <tr> <td>损失角正切值 (最大值)</td> <td>0.15</td> <td>0.15</td> <td>0.20</td> <td>0.20</td> </tr> </tbody> </table>				额定电压	200	250	400	450	损失角正切值 (最大值)	0.15	0.15	0.20	0.20								
	额定电压	200	250	400	450																	
损失角正切值 (最大值)	0.15	0.15	0.20	0.20																		
温度特性(120 Hz)	阻抗比不可大于下表所列数值																					
	<table border="1"> <thead> <tr> <th colspan="2">额定电压</th> <th>200</th> <th>250</th> <th>400</th> <th>450</th> </tr> </thead> <tbody> <tr> <td rowspan="2">阻抗比</td> <td>Z(-25℃)/Z(+20℃)</td> <td>4</td> <td>4</td> <td>8</td> <td>8</td> </tr> <tr> <td>Z(-40℃)/Z(+20℃)</td> <td>8</td> <td>10</td> <td>18</td> <td>-</td> </tr> </tbody> </table>					额定电压		200	250	400	450	阻抗比	Z(-25℃)/Z(+20℃)	4	4	8	8	Z(-40℃)/Z(+20℃)	8	10	18	-
	额定电压		200	250	400	450																
阻抗比	Z(-25℃)/Z(+20℃)	4	4	8	8																	
	Z(-40℃)/Z(+20℃)	8	10	18	-																	
<table border="1"> <tbody> <tr> <td>保证寿命时间</td> <td>2,000 小时</td> </tr> <tr> <td>静电容量变化率</td> <td>≦ 初始值的± 20%</td> </tr> <tr> <td>损失角正切值</td> <td>≦ 初始规格值的 200%</td> </tr> <tr> <td>漏电流</td> <td>≦ 初始规格值</td> </tr> </tbody> </table> <p>* 于 85℃ 环境中供给容许纹波电流值与额定电压 2,000 小时后，待制品回复至 20℃ 的环境中进行量测时，需满足上列要求。</p>						保证寿命时间	2,000 小时	静电容量变化率	≦ 初始值的± 20%	损失角正切值	≦ 初始规格值的 200%	漏电流	≦ 初始规格值									
保证寿命时间	2,000 小时																					
静电容量变化率	≦ 初始值的± 20%																					
损失角正切值	≦ 初始规格值的 200%																					
漏电流	≦ 初始规格值																					
高温无负荷特性	<table border="1"> <tbody> <tr> <td>保证寿命时间</td> <td>1,000 小时</td> </tr> <tr> <td>静电容量变化率</td> <td>≦ 初始值的± 20%</td> </tr> <tr> <td>损失角正切值</td> <td>≦ 初始规格值的 150%</td> </tr> <tr> <td>漏电流</td> <td>≦ 初始规格值</td> </tr> </tbody> </table> <p>* 于 85℃ 环境中不供给额定电压 1,000 小时后，待制品回复至 20℃ 的环境中进行量测时，需满足上列要求。额定电压 160 ~ 450V 需进行电压补偿后再行量测(依据 JIS C 5101-4 4.1 规定)。</p>					保证寿命时间	1,000 小时	静电容量变化率	≦ 初始值的± 20%	损失角正切值	≦ 初始规格值的 150%	漏电流	≦ 初始规格值									
	保证寿命时间	1,000 小时																				
	静电容量变化率	≦ 初始值的± 20%																				
	损失角正切值	≦ 初始规格值的 150%																				
漏电流	≦ 初始规格值																					
纹波电流与频率修正系数	<table border="1"> <thead> <tr> <th>频率(Hz)</th> <th>50 / 60</th> <th>100 / 120</th> <th>300</th> <th>1k</th> <th>10k ≒</th> </tr> </thead> <tbody> <tr> <td>修正系数</td> <td>0.8</td> <td>1.0</td> <td>1.1</td> <td>1.3</td> <td>1.4</td> </tr> </tbody> </table>					频率(Hz)	50 / 60	100 / 120	300	1k	10k ≒	修正系数	0.8	1.0	1.1	1.3	1.4					
	频率(Hz)	50 / 60	100 / 120	300	1k	10k ≒																
修正系数	0.8	1.0	1.1	1.3	1.4																	
安全性能测试条件	<ol style="list-style-type: none"> 1. 直流(DC)反向电压试验：施加额定工作电压予反向极性连接之待测电容器。 2. 直流(DC)过电压试验：施加额定工作电压的 1.2 倍予待测电容器。 																					
失效率 / 故障率	如有需求请与我们连系与讨论。																					

寸法图

单位：毫米

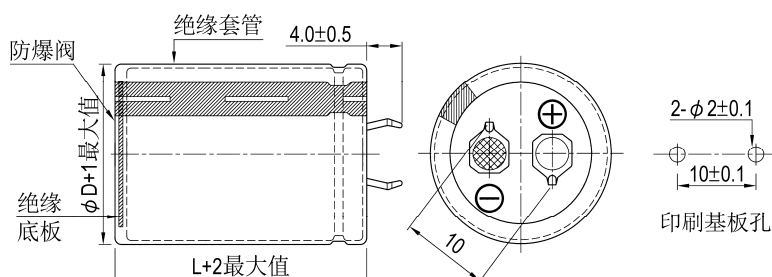



制品尺寸与容许纹波电流一览表

额定工作电压 V _{DC}	额定静电容容量 120 Hz, 20℃ μF/微法拉	φD×L mm/毫米	纹波电流 120 Hz, 85℃ 安培/均方根值 (A/rms)	损失角正切值 120 Hz, 20℃	等效串联电阻 (ESR) 120 Hz, 20℃ Ω/欧姆	漏电流 5分钟后 mA/毫安	产品编码
200	560	35 × 20	2.08	0.15	0.355	1.00	LS2561M2D--A3520
	680	35 × 20	2.23	0.15	0.293	1.11	LS2681M2D--A3520
	680	35 × 25	2.30	0.15	0.293	1.11	LS2681M2D--A3525
	820	35 × 25	2.53	0.15	0.243	1.21	LS2821M2D--A3525
	1,000	35 × 30	2.96	0.15	0.199	1.34	LS2102M2D--A3530
	1,200	35 × 35	3.40	0.15	0.166	1.47	LS2122M2D--A3535
	1,500	35 × 40	3.87	0.15	0.133	1.50	LS2152M2D--A3540
	1,800	35 × 45	4.37	0.15	0.111	1.50	LS2182M2D--A3545
250	390	35 × 20	1.68	0.15	0.510	0.94	LS2391M2E--A3520
	470	35 × 20	1.85	0.15	0.423	1.03	LS2471M2E--A3520
	470	35 × 25	2.01	0.15	0.423	1.03	LS2471M2E--A3525
	560	35 × 25	2.21	0.15	0.355	1.12	LS2561M2E--A3525
	680	35 × 30	2.54	0.15	0.293	1.24	LS2681M2E--A3530
	820	35 × 35	2.90	0.15	0.243	1.36	LS2821M2E--A3535
	1,000	35 × 35	3.21	0.15	0.199	1.50	LS2102M2E--A3535
	1,200	35 × 40	3.56	0.15	0.166	1.50	LS2122M2E--A3540
	1,500	35 × 50	4.26	0.15	0.133	1.50	LS2152M2E--A3550
400	220	35 × 25	1.60	0.20	1.206	0.89	LS2221M2G--A3525
	270	35 × 30	1.75	0.20	0.983	0.99	LS2271M2G--A3530
	330	35 × 30	1.95	0.20	0.804	1.09	LS2331M2G--A3530
	390	35 × 35	2.17	0.20	0.680	1.18	LS2391M2G--A3535
	470	35 × 40	2.42	0.20	0.565	1.30	LS2471M2G--A3540
	560	35 × 45	2.71	0.20	0.474	1.42	LS2561M2G--A3545
450	120	35 × 20	1.11	0.20	2.212	0.70	LS2121M2W--A3520
	150	35 × 20	1.24	0.20	1.769	0.78	LS2151M2W--A3520
	150	35 × 25	1.35	0.20	1.769	0.78	LS2151M2W--A3525
	180	35 × 25	1.39	0.20	1.474	0.85	LS2181M2W--A3525
	220	35 × 30	1.61	0.20	1.206	0.94	LS2221M2W--A3530
	270	35 × 35	1.86	0.20	0.983	1.05	LS2271M2W--A3535
	330	35 × 35	2.06	0.20	0.804	1.16	LS2331M2W--A3535
	390	35 × 45	2.34	0.20	0.680	1.26	LS2391M2W--A3545
	470	35 × 50	2.63	0.20	0.565	1.38	LS2471M2W--A3550

产品编码说明

LS2系列	220微法拉	± 20%	400V	4.0±0.5mm	35 φ × 25L	无铅端子 + PET套管																												
LS2	221	M	2G	--	A	3525																												
系列名	额定静电容容量	额定静电容容量 容许误差值	额定电压	端子型式	端子长度	制品尺寸																												
范例:	范例:	范例:	范例:	范例:	范例:	范例:																												
<table border="1"> <tr><th>静电容量</th><th>编码</th></tr> <tr><td>56</td><td>560</td></tr> <tr><td>220</td><td>221</td></tr> <tr><td>470</td><td>471</td></tr> </table>	静电容量	编码	56	560	220	221	470	471	M = ± 20% K = ± 10%	<table border="1"> <tr><th>电压</th><th>编码</th></tr> <tr><td>400</td><td>2G</td></tr> <tr><td>450</td><td>2W</td></tr> </table>	电压	编码	400	2G	450	2W	<table border="1"> <tr><th>型式</th><th>编码</th></tr> <tr><td>2支端子</td><td>--</td></tr> <tr><td>5支端子</td><td>L5</td></tr> </table>	型式	编码	2支端子	--	5支端子	L5	": 6.3±1.0 mm	<table border="1"> <tr><th>φD×L</th><th>编码</th></tr> <tr><td>22×30</td><td>2230</td></tr> <tr><td>25×25</td><td>2525</td></tr> <tr><td>30×40</td><td>3040</td></tr> </table>	φD×L	编码	22×30	2230	25×25	2525	30×40	3040	端子与套管材质
静电容量	编码																																	
56	560																																	
220	221																																	
470	471																																	
电压	编码																																	
400	2G																																	
450	2W																																	
型式	编码																																	
2支端子	--																																	
5支端子	L5																																	
φD×L	编码																																	
22×30	2230																																	
25×25	2525																																	
30×40	3040																																	

注: 如需了解更详细介绍, 请参阅目录第188页“基板自立型产品编码说明”。



耐久性曲线

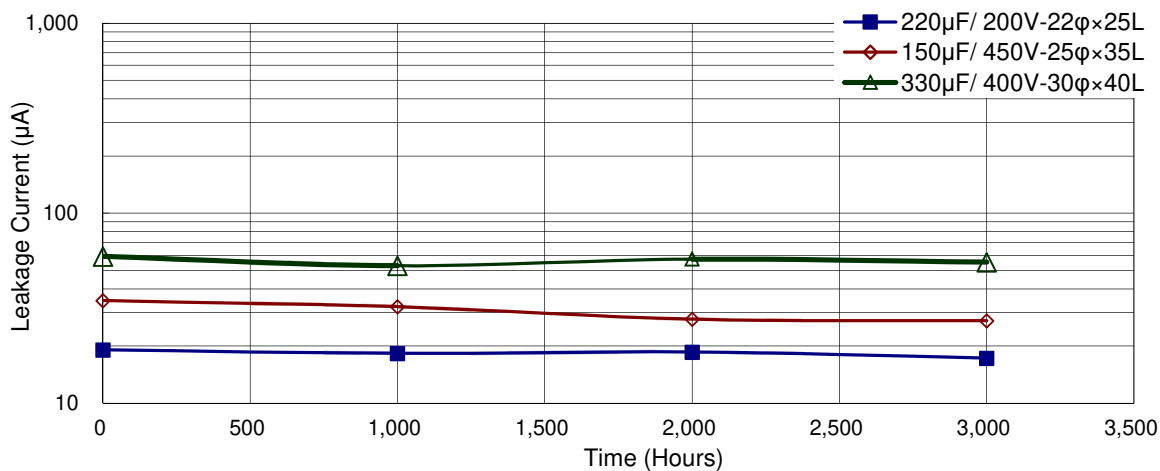
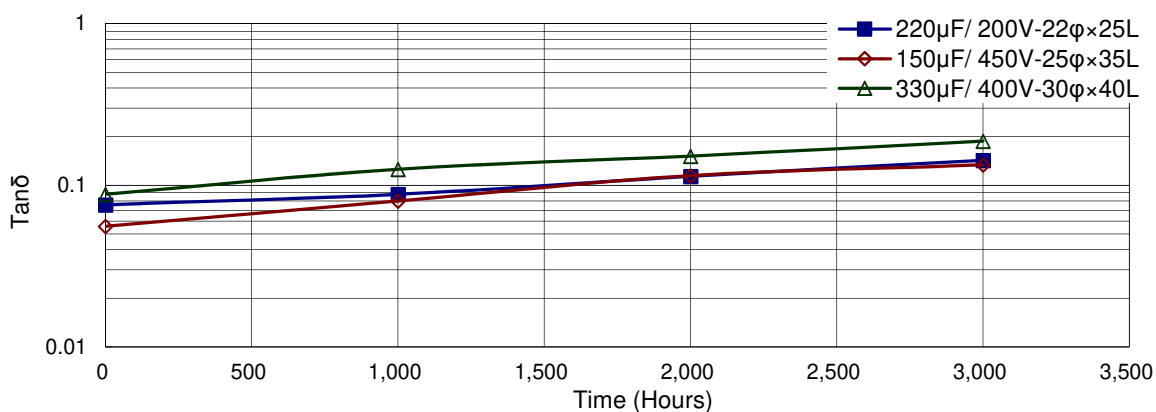
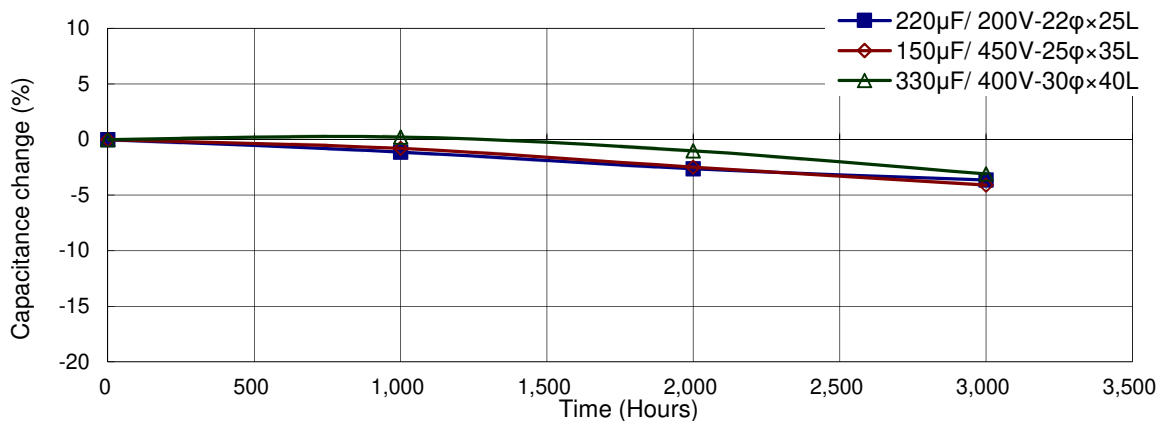

使用寿命图

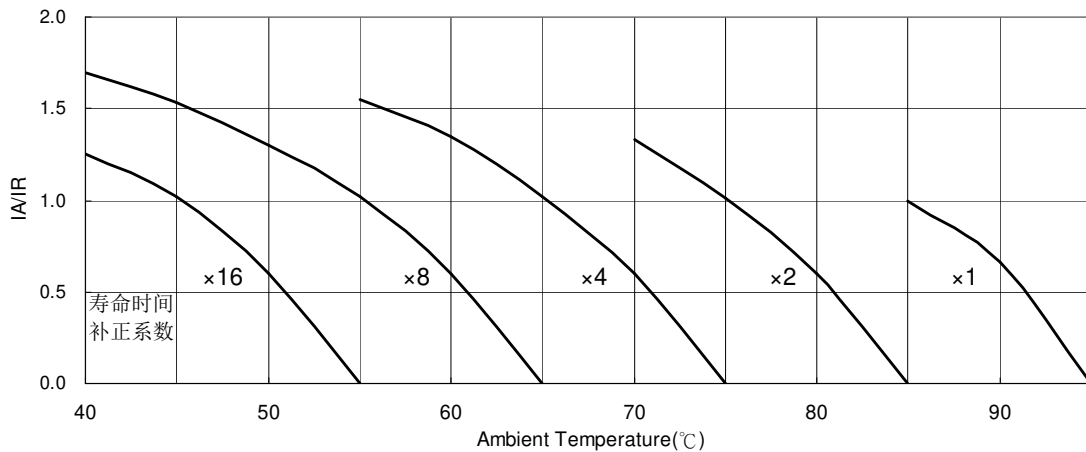

IA: 实际应用纹波电流值 IR: 容许纹波电流值



LSL系列

特长 / 用途

- 基板自立型制品
- 105℃, 2,000小时寿命保证
- 制品尺寸扁薄
- 符合RoHS指令



规格表

项 目	性能																
工作温度范围	160 ~ 400V -25℃ ~ +105℃																
额定静电容量容许误差值	± 20% (at 120 Hz, 20℃)																
漏电流 (20℃)	$I = 3\sqrt{CV}$ 或 1.5 毫安(mA) 之中任一个较小值以下(5 分钟后) $I =$ 漏电流 (mA/毫安)、 $C =$ 额定静电容量 (μ F/微法拉)、 $V =$ 额定直流工作电压 (V/伏特)																
损失角正切值 (120 Hz, 20℃)	<table border="1"> <thead> <tr> <th>额定电压</th> <th>160</th> <th>180</th> <th>200</th> <th>250</th> <th>315</th> <th>400</th> </tr> </thead> <tbody> <tr> <td>损失角正切值 (最大值)</td> <td>0.15</td> <td>0.15</td> <td>0.15</td> <td>0.15</td> <td>0.15</td> <td>0.15</td> </tr> </tbody> </table>	额定电压	160	180	200	250	315	400	损失角正切值 (最大值)	0.15	0.15	0.15	0.15	0.15	0.15		
额定电压	160	180	200	250	315	400											
损失角正切值 (最大值)	0.15	0.15	0.15	0.15	0.15	0.15											
温度特性 (120 Hz)	阻抗比不可大于下表所列数值 <table border="1"> <thead> <tr> <th colspan="2">额定电压</th> <th>160</th> <th>180</th> <th>200</th> <th>250</th> <th>315</th> <th>400</th> </tr> </thead> <tbody> <tr> <td>阻抗比</td> <td>$Z(-25^\circ\text{C}) / Z(+20^\circ\text{C})$</td> <td>4</td> <td>4</td> <td>4</td> <td>4</td> <td>8</td> <td>8</td> </tr> </tbody> </table>	额定电压		160	180	200	250	315	400	阻抗比	$Z(-25^\circ\text{C}) / Z(+20^\circ\text{C})$	4	4	4	4	8	8
额定电压		160	180	200	250	315	400										
阻抗比	$Z(-25^\circ\text{C}) / Z(+20^\circ\text{C})$	4	4	4	4	8	8										
耐久性	<table border="1"> <tbody> <tr> <td>保证寿命时间</td> <td>2,000 小时</td> </tr> <tr> <td>静电容量变化率</td> <td>\leq 初始值的$\pm 20\%$</td> </tr> <tr> <td>损失角正切值</td> <td>\leq 初始规格值的 200%</td> </tr> <tr> <td>漏电流</td> <td>\leq 初始规格值</td> </tr> </tbody> </table> <p>* 于 105℃ 环境中供给容许纹波电流值与额定电压 2,000 小时后, 待制品回复至 20℃ 的环境中进行量测时, 需满足上列要求。</p>	保证寿命时间	2,000 小时	静电容量变化率	\leq 初始值的 $\pm 20\%$	损失角正切值	\leq 初始规格值的 200%	漏电流	\leq 初始规格值								
保证寿命时间	2,000 小时																
静电容量变化率	\leq 初始值的 $\pm 20\%$																
损失角正切值	\leq 初始规格值的 200%																
漏电流	\leq 初始规格值																
高温无负荷特性	<table border="1"> <tbody> <tr> <td>保证寿命时间</td> <td>1,000 小时</td> </tr> <tr> <td>静电容量变化率</td> <td>\leq 初始值的$\pm 20\%$</td> </tr> <tr> <td>损失角正切值</td> <td>\leq 初始规格值的 150%</td> </tr> <tr> <td>漏电流</td> <td>\leq 初始规格值</td> </tr> </tbody> </table> <p>* 于 105℃ 环境中供给容许纹波电流值与额定电压 1,000 小时后, 待制品回复至 20℃ 的环境中进行量测时, 需满足上列要求。额定电压 160 ~ 450V 需进行电压补偿后再行量测(依据 JIS C 5101-4 4.1 规定)。</p>	保证寿命时间	1,000 小时	静电容量变化率	\leq 初始值的 $\pm 20\%$	损失角正切值	\leq 初始规格值的 150%	漏电流	\leq 初始规格值								
保证寿命时间	1,000 小时																
静电容量变化率	\leq 初始值的 $\pm 20\%$																
损失角正切值	\leq 初始规格值的 150%																
漏电流	\leq 初始规格值																
纹波电流与频率修正系数	<table border="1"> <tbody> <tr> <td>频率(Hz)</td> <td>50 / 60</td> <td>100 / 120</td> <td>300</td> <td>1k</td> <td>10k \leq</td> </tr> <tr> <td>修正系数</td> <td>0.8</td> <td>1.0</td> <td>1.1</td> <td>1.3</td> <td>1.4</td> </tr> </tbody> </table>	频率(Hz)	50 / 60	100 / 120	300	1k	10k \leq	修正系数	0.8	1.0	1.1	1.3	1.4				
频率(Hz)	50 / 60	100 / 120	300	1k	10k \leq												
修正系数	0.8	1.0	1.1	1.3	1.4												
失效率 / 故障率	如有需求请与我们联系与讨论。																

寸法图

单位: 毫米

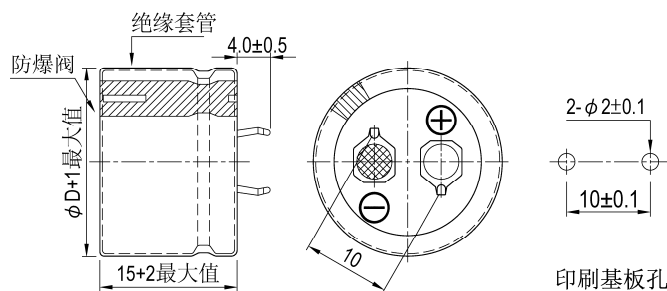



制品尺寸与容许纹波电流一览表

额定工作电压 V _{DC}	额定静电容量 120 Hz, 20°C μF/微法拉	φD×L mm/毫米	纹波电流 120 Hz, 105°C 安培/均方根值 (A/rms)	损失角正切值 120 Hz, 20°C	等效串联电阻 (ESR) 120 Hz, 20°C Ω/欧姆	漏电流 5分钟后 mA/毫安	产品编码
160	150	20 × 15	0.55	0.15	1.327	0.46	LSL151M2C--A2015N
	180	22 × 15	0.65	0.15	1.106	0.50	LSL181M2C--A2215N
	220	25 × 15	0.80	0.15	0.905	0.56	LSL221M2C--A2515N
	270	30 × 15	0.95	0.15	0.737	0.62	LSL271M2C--A3015N
	330	30 × 15	1.00	0.15	0.603	0.68	LSL331M2C--A3015N
	390	35 × 15	1.20	0.15	0.510	0.74	LSL391M2C--A3515N
180	120	20 × 15	0.50	0.15	1.659	0.44	LSL121M2S--A2015N
	150	22 × 15	0.60	0.15	1.327	0.49	LSL151M2S--A2215N
	180	25 × 15	0.75	0.15	1.106	0.54	LSL181M2S--A2515N
	220	30 × 15	0.85	0.15	0.905	0.59	LSL221M2S--A3015N
	270	30 × 15	1.00	0.15	0.737	0.66	LSL271M2S--A3015N
	330	35 × 15	1.10	0.15	0.603	0.73	LSL331M2S--A3515N
	390	35 × 15	1.20	0.15	0.510	0.79	LSL391M2S--A3515N
200	100	20 × 15	0.45	0.15	1.990	0.42	LSL101M2D--A2015N
	120	22 × 15	0.55	0.15	1.659	0.46	LSL121M2D--A2215N
	150	25 × 15	0.65	0.15	1.327	0.51	LSL151M2D--A2515N
	180	25 × 15	0.75	0.15	1.106	0.56	LSL181M2D--A2515N
	220	30 × 15	0.90	0.15	0.905	0.62	LSL221M2D--A3015N
	270	30 × 15	1.00	0.15	0.737	0.69	LSL271M2D--A3015N
	330	35 × 15	1.10	0.15	0.603	0.77	LSL331M2D--A3515N
250	100	22 × 15	0.50	0.15	1.990	0.47	LSL101M2E--A2215N
	120	25 × 15	0.60	0.15	1.659	0.51	LSL121M2E--A2515N
	150	30 × 15	0.70	0.15	1.327	0.58	LSL151M2E--A3015N
	180	30 × 15	0.75	0.15	1.106	0.63	LSL181M2E--A3015N
	220	35 × 15	0.90	0.15	0.905	0.70	LSL221M2E--A3515N
	270	35 × 15	1.00	0.15	0.737	0.77	LSL271M2E--A3515N
315	56	22 × 15	0.35	0.15	3.554	0.39	LSL560M2F--A2215N
	68	25 × 15	0.40	0.15	2.927	0.43	LSL680M2F--A2515N
	82	30 × 15	0.45	0.15	2.427	0.48	LSL820M2F--A3015N
	100	30 × 15	0.50	0.15	1.990	0.53	LSL101M2F--A3015N
	120	35 × 15	0.55	0.15	1.659	0.58	LSL121M2F--A3515N
	150	35 × 15	0.60	0.15	1.327	0.65	LSL151M2F--A3515N
400	39	22 × 15	0.30	0.15	5.104	0.37	LSL390M2G--A2215N
	47	25 × 15	0.35	0.15	4.235	0.41	LSL470M2G--A2515N
	56	30 × 15	0.40	0.15	3.554	0.44	LSL560M2G--A3015N
	68	30 × 15	0.45	0.15	2.927	0.49	LSL680M2G--A3015N
	82	35 × 15	0.50	0.15	2.427	0.54	LSL820M2G--A3515N
	100	35 × 15	0.55	0.15	1.990	0.60	LSL101M2G--A3515N

产品编码说明

LSL系列	100微法拉	±20%	400V	4.0±0.5mm	35 φ × 15L	无铅端子 + PET套管																												
LSL	101	M	2G	--	A	3515																												
系列名	额定静电容量	额定静电容量 容许误差值 M = ±20% K = ±10%	额定电压	端子型式	端子长度	制品尺寸	端子与套管材质																											
<table border="1"> <tr><th>静电容量</th><th>编码</th></tr> <tr><td>56</td><td>560</td></tr> <tr><td>220</td><td>221</td></tr> <tr><td>390</td><td>391</td></tr> </table>	静电容量	编码	56	560	220	221	390	391			<table border="1"> <tr><th>电压</th><th>编码</th></tr> <tr><td>315</td><td>2F</td></tr> <tr><td>400</td><td>2G</td></tr> </table>	电压	编码	315	2F	400	2G	<table border="1"> <tr><th>型式</th><th>编码</th></tr> <tr><td>2支端子</td><td>--</td></tr> <tr><td>3支端子</td><td>L3</td></tr> </table>	型式	编码	2支端子	--	3支端子	L3	<table border="1"> <tr><th>φD×L</th><th>编码</th></tr> <tr><td>20×15</td><td>2015</td></tr> <tr><td>25×15</td><td>2515</td></tr> <tr><td>35×15</td><td>3515</td></tr> </table>	φD×L	编码	20×15	2015	25×15	2515	35×15	3515	
静电容量	编码																																	
56	560																																	
220	221																																	
390	391																																	
电压	编码																																	
315	2F																																	
400	2G																																	
型式	编码																																	
2支端子	--																																	
3支端子	L3																																	
φD×L	编码																																	
20×15	2015																																	
25×15	2515																																	
35×15	3515																																	
					6.3±1.0 mm																													

注：如需了解更详细介绍，请参阅目录第188页“基板自立型产品编码说明”。



耐久性曲线

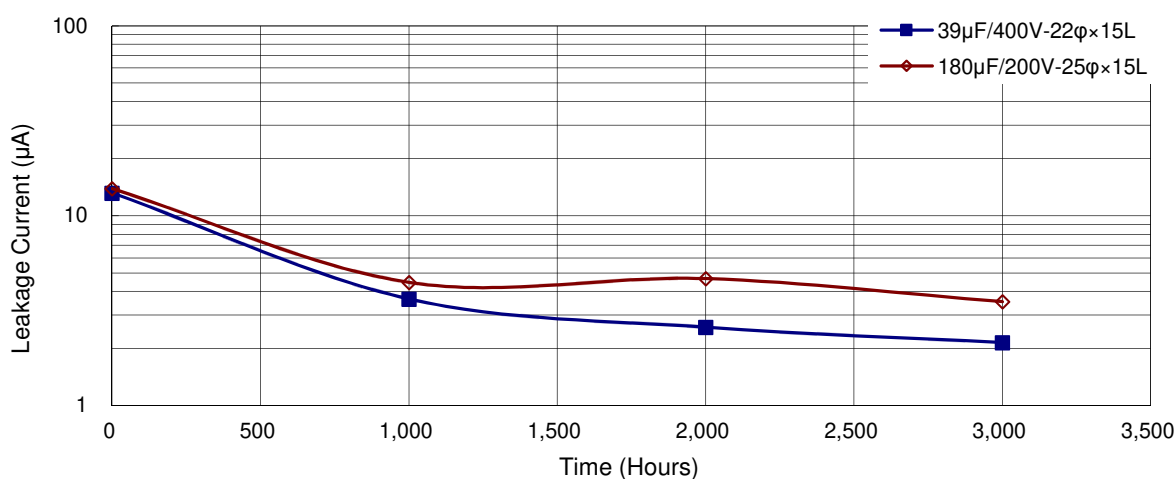
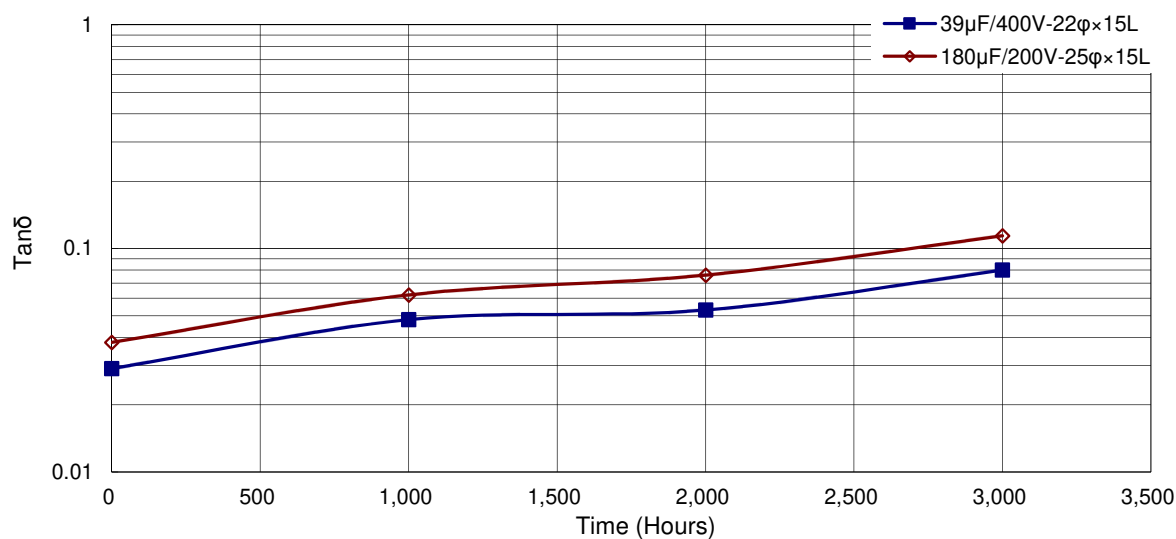
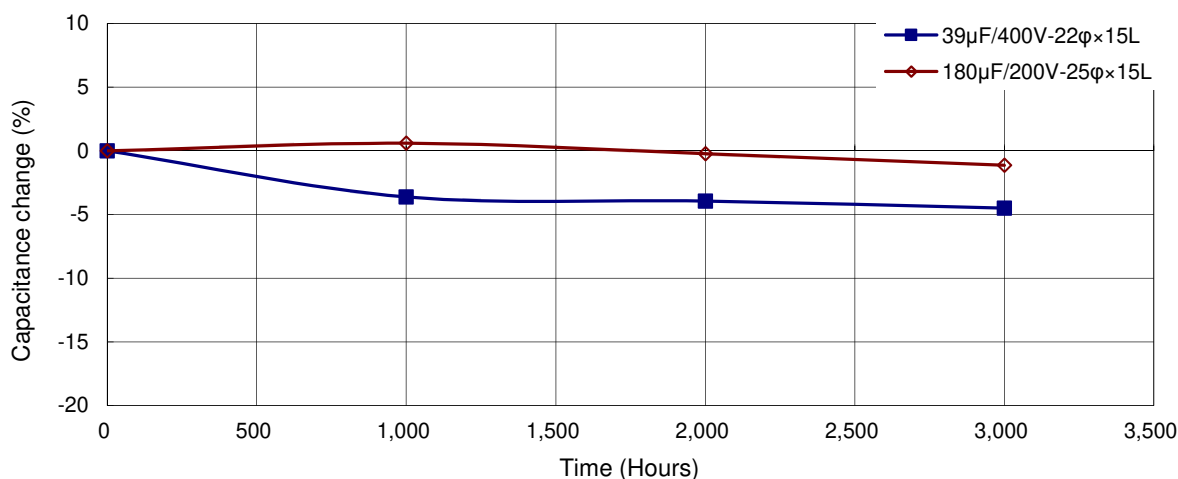



LSG 系列

特长 / 用途

- 基板自立型制品
- 105℃、2,000小时寿命保证
- 符合RoHS指令



规格表

项 目	性 能															
工作温度范围	16 ~ 100V	160 ~ 500V														
	-40℃ ~ +105℃	-25℃ ~ +105℃														
额定静电容量容许误差值	± 20% (120 Hz, 20℃)															
漏电流(20℃)	I = 3√CV 或 1.5 毫安(mA)之中任一个较小值以下(5 分钟后) I = 漏电流(mA/毫安)、C = 额定静电容量(μF/微法拉)、V = 额定直流工作电压(V/伏特)															
损失角正切值(120 Hz, 20℃)	额定电压															
	16	25	35	50	63	80	100	160	200	250	350	400	420	450	500	
温度特性(120 Hz)	阻抗比不可大于下表所列数值															
	额定电压		16	25	35	50	63	80	100	160	200	250	350	400	420	450
耐久性	Z(-25℃)/Z(+20℃)		4	3	3	2	2	2	4	4	4	4	8	8	8	8
	Z(-40℃)/Z(+20℃)		15	10	8	6	5	5	4	-	-	-	-	-	-	-
高温无负荷特性	保证寿命时间		2,000 小时													
	静电容量变化率		≦ 初始值的± 20%													
纹波电流与频率补正系数	损失角正切值		≦ 初始规格值的 200%													
	漏电流		≦ 初始规格值													
失效率 / 故障率	保证寿命时间		1,000 小时													
	静电容量变化率		≦ 初始值的± 20%													
印刷基板孔	损失角正切值		≦ 初始规格值的 150%													
	漏电流		≦ 初始规格值													
绝缘套管	频率(Hz)		50 / 60	100 / 120	500	1k	10k									
	额定电压(V/伏特)		0.92	1.00	1.13	1.19	1.20									
防爆阀	≦ 100		0.81	1.00	1.32	1.45	1.50									
	160 ~ 250		0.77	1.00	1.30	1.41	1.43									
绝缘底板	350 以上		0.88	1.00	1.20	1.25	1.40									
	160 ~ 500															
如有需求请与我们联系与讨论。																

寸法图

单位：毫米

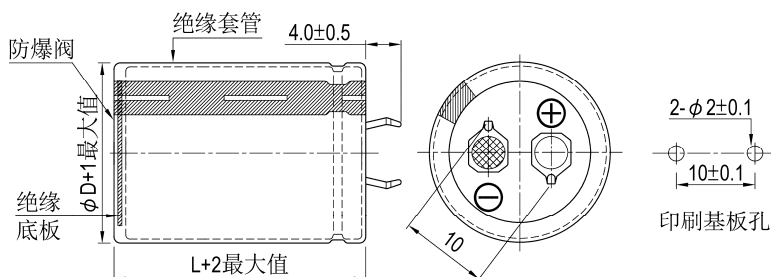



制品尺寸与容许纹波电流一览表

额定工作电压 V _{DC}	额定静电容量 120 Hz, 20℃ μF/微法拉	φD×L mm/毫米	纹波电流 120 Hz, 105℃ 安培/均方根值 (A/rms)	损失角正切值 120 Hz, 20℃	等效串联电阻 (ESR) 120 Hz, 20℃ Ω/欧姆	漏电流 5分钟后 mA/毫安	产品编码
16	10,000	20 × 25	1.61	0.50	0.066	1.20	LSG103M1C--A2025
	10,000	22 × 25	1.78	0.50	0.066	1.20	LSG103M1C--A2225
	12,000	22 × 25	1.92	0.50	0.055	1.31	LSG123M1C--A2225
	15,000	22 × 30	2.20	0.50	0.044	1.47	LSG153M1C--A2230
	15,000	25 × 25	2.25	0.50	0.044	1.47	LSG153M1C--A2525
	18,000	22 × 35	2.49	0.50	0.037	1.50	LSG183M1C--A2235
	18,000	25 × 30	2.52	0.50	0.037	1.50	LSG183M1C--A2530
	18,000	30 × 25	2.61	0.50	0.037	1.50	LSG183M1C--A3025
	22,000	22 × 40	2.90	0.50	0.030	1.50	LSG223M1C--A2240
	22,000	25 × 30	2.77	0.50	0.030	1.50	LSG223M1C--A2530
	22,000	30 × 25	2.88	0.50	0.030	1.50	LSG223M1C--A3025
	27,000	25 × 35	3.02	0.50	0.025	1.50	LSG273M1C--A2535
	27,000	30 × 30	3.15	0.50	0.025	1.50	LSG273M1C--A3030
	33,000	30 × 30	3.48	0.50	0.020	1.50	LSG333M1C--A3030
	33,000	35 × 25	3.57	0.50	0.020	1.50	LSG333M1C--A3525
	39,000	30 × 35	4.03	0.50	0.017	1.50	LSG393M1C--A3035
39,000	35 × 30	4.16	0.50	0.017	1.50	LSG393M1C--A3530	
47,000	35 × 35	4.85	0.50	0.014	1.50	LSG473M1C--A3535	
25	8,200	22 × 25	1.73	0.45	0.073	1.36	LSG822M1E--A2225
	10,000	22 × 30	2.05	0.45	0.060	1.50	LSG103M1E--A2230
	10,000	25 × 25	2.05	0.45	0.060	1.50	LSG103M1E--A2525
	12,000	22 × 35	2.23	0.45	0.050	1.50	LSG123M1E--A2235
	12,000	25 × 25	2.09	0.45	0.050	1.50	LSG123M1E--A2525
	12,000	30 × 25	2.45	0.45	0.050	1.50	LSG123M1E--A3025
	12,000	35 × 25	2.74	0.45	0.050	1.50	LSG123M1E--A3525
	15,000	22 × 40	2.65	0.45	0.040	1.50	LSG153M1E--A2240
	15,000	25 × 35	2.80	0.45	0.040	1.50	LSG153M1E--A2535
	15,000	30 × 25	2.72	0.45	0.040	1.50	LSG153M1E--A3025
	15,000	35 × 25	3.00	0.45	0.040	1.50	LSG153M1E--A3525
	18,000	22 × 45	2.93	0.45	0.033	1.50	LSG183M1E--A2245
	18,000	25 × 35	2.83	0.45	0.033	1.50	LSG183M1E--A2535
	18,000	30 × 30	3.07	0.45	0.033	1.50	LSG183M1E--A3030
	18,000	35 × 25	3.02	0.45	0.033	1.50	LSG183M1E--A3525
	22,000	22 × 50	3.31	0.45	0.027	1.50	LSG223M1E--A2250
	22,000	25 × 40	3.22	0.45	0.027	1.50	LSG223M1E--A2540
	22,000	30 × 30	3.18	0.45	0.027	1.50	LSG223M1E--A3030
	22,000	35 × 25	3.07	0.45	0.027	1.50	LSG223M1E--A3525
27,000	30 × 35	3.35	0.45	0.022	1.50	LSG273M1E--A3035	
27,000	35 × 30	3.46	0.45	0.022	1.50	LSG273M1E--A3530	
35	3,300	22 × 25	1.31	0.40	0.161	1.02	LSG332M1V--A2225
	3,900	22 × 30	1.54	0.40	0.136	1.11	LSG392M1V--A2230
	4,700	22 × 25	1.63	0.40	0.113	1.22	LSG472M1V--A2225
	4,700	25 × 25	1.70	0.40	0.113	1.22	LSG472M1V--A2525
	5,600	22 × 25	1.63	0.40	0.095	1.33	LSG562M1V--A2225
	5,600	25 × 25	1.77	0.40	0.095	1.33	LSG562M1V--A2525
	5,600	30 × 25	1.99	0.40	0.095	1.33	LSG562M1V--A3025
	6,800	22 × 30	1.86	0.40	0.078	1.46	LSG682M1V--A2230
	6,800	25 × 30	2.04	0.40	0.078	1.46	LSG682M1V--A2530
	6,800	30 × 30	2.24	0.40	0.078	1.46	LSG682M1V--A3030
	8,200	22 × 35	2.10	0.40	0.065	1.50	LSG822M1V--A2235
	8,200	25 × 35	2.60	0.40	0.065	1.50	LSG822M1V--A2535
	8,200	30 × 25	2.49	0.40	0.065	1.50	LSG822M1V--A3025
	8,200	35 × 25	2.69	0.40	0.065	1.50	LSG822M1V--A3525
	10,000	22 × 40	2.42	0.40	0.053	1.50	LSG103M1V--A2240
	10,000	25 × 40	2.83	0.40	0.053	1.50	LSG103M1V--A2540
	10,000	30 × 30	2.75	0.40	0.053	1.50	LSG103M1V--A3030
	12,000	22 × 45	2.79	0.40	0.044	1.50	LSG123M1V--A2245
	12,000	25 × 45	3.00	0.40	0.044	1.50	LSG123M1V--A2545
	12,000	30 × 35	2.96	0.40	0.044	1.50	LSG123M1V--A3035



制品尺寸与容许纹波电流一览表

额定工作电压 V _{DC}	额定静电容量 120 Hz, 20℃ μF/微法拉	φD×L mm/毫米	纹波电流 120 Hz, 105℃ 安培/均方根值 (A/rms)	损失角正切值 120 Hz, 20℃	等效串联电阻 (ESR) 120 Hz, 20℃ Ω/欧姆	漏电流 5分钟后 mA/毫安	产品编码
35	12,000	35 × 25	2.75	0.40	0.044	1.50	LSG123M1V--A3525
	15,000	30 × 35	3.24	0.40	0.035	1.50	LSG153M1V--A3035
	15,000	35 × 25	3.12	0.40	0.035	1.50	LSG153M1V--A3525
	18,000	25 × 50	3.71	0.40	0.029	1.50	LSG183M1V--A2550
	18,000	30 × 45	4.07	0.40	0.029	1.50	LSG183M1V--A3045
	18,000	35 × 35	4.02	0.40	0.029	1.50	LSG183M1V--A3535
	22,000	30 × 45	4.34	0.40	0.024	1.50	LSG223M1V--A3045
	22,000	35 × 40	4.69	0.40	0.024	1.50	LSG223M1V--A3540
50	1,800	22 × 25	1.33	0.35	0.258	0.90	LSG182M1H--A2225
	2,200	22 × 25	1.48	0.35	0.211	0.99	LSG222M1H--A2225
	2,700	22 × 25	1.53	0.35	0.172	1.10	LSG272M1H--A2225
	2,700	25 × 25	1.57	0.35	0.172	1.10	LSG272M1H--A2525
	3,300	22 × 30	1.76	0.35	0.141	1.22	LSG332M1H--A2230
	3,300	25 × 25	1.70	0.35	0.141	1.22	LSG332M1H--A2525
	3,900	22 × 35	1.97	0.35	0.119	1.32	LSG392M1H--A2235
	3,900	25 × 25	1.82	0.35	0.119	1.32	LSG392M1H--A2525
	3,900	30 × 25	1.95	0.35	0.119	1.32	LSG392M1H--A3025
	4,700	22 × 35	2.01	0.35	0.099	1.45	LSG472M1H--A2235
	4,700	25 × 30	2.18	0.35	0.099	1.45	LSG472M1H--A2530
	4,700	30 × 25	2.04	0.35	0.099	1.45	LSG472M1H--A3025
	4,700	35 × 25	2.48	0.35	0.099	1.45	LSG472M1H--A3525
	5,600	22 × 40	2.32	0.35	0.083	1.50	LSG562M1H--A2240
	5,600	25 × 35	2.47	0.35	0.083	1.50	LSG562M1H--A2535
	5,600	30 × 25	2.33	0.35	0.083	1.50	LSG562M1H--A3025
	6,800	22 × 45	2.70	0.35	0.068	1.50	LSG682M1H--A2245
	6,800	25 × 40	2.92	0.35	0.068	1.50	LSG682M1H--A2540
	6,800	30 × 30	2.84	0.35	0.068	1.50	LSG682M1H--A3030
	6,800	35 × 25	2.91	0.35	0.068	1.50	LSG682M1H--A3525
	8,200	25 × 45	3.13	0.35	0.057	1.50	LSG822M1H--A2545
	8,200	30 × 35	3.13	0.35	0.057	1.50	LSG822M1H--A3035
	8,200	35 × 30	3.23	0.35	0.057	1.50	LSG822M1H--A3530
	10,000	25 × 50	3.39	0.35	0.046	1.50	LSG103M1H--A2550
	10,000	30 × 40	3.55	0.35	0.046	1.50	LSG103M1H--A3040
	10,000	35 × 30	3.47	0.35	0.046	1.50	LSG103M1H--A3530
	12,000	30 × 45	4.04	0.35	0.039	1.50	LSG123M1H--A3045
	12,000	35 × 35	3.98	0.35	0.039	1.50	LSG123M1H--A3535
15,000	30 × 50	4.60	0.35	0.031	1.50	LSG153M1H--A3050	
15,000	35 × 45	4.80	0.35	0.031	1.50	LSG153M1H--A3545	
63	1,200	22 × 25	1.19	0.30	0.332	0.82	LSG122M1J--A2225
	1,500	22 × 25	1.30	0.30	0.265	0.92	LSG152M1J--A2225
	1,500	25 × 25	1.38	0.30	0.265	0.92	LSG152M1J--A2525
	1,800	22 × 25	1.36	0.30	0.221	1.01	LSG182M1J--A2225
	1,800	25 × 25	1.52	0.30	0.221	1.01	LSG182M1J--A2525
	2,200	22 × 30	1.55	0.30	0.181	1.12	LSG222M1J--A2230
	2,200	25 × 25	1.60	0.30	0.181	1.12	LSG222M1J--A2525
	2,700	22 × 35	1.89	0.30	0.147	1.24	LSG272M1J--A2235
	2,700	25 × 30	1.90	0.30	0.147	1.24	LSG272M1J--A2530
	2,700	30 × 25	1.97	0.30	0.147	1.24	LSG272M1J--A3025
	3,300	22 × 40	1.99	0.30	0.121	1.37	LSG332M1J--A2240
	3,300	25 × 35	2.06	0.30	0.121	1.37	LSG332M1J--A2535
	3,300	30 × 25	2.00	0.30	0.121	1.37	LSG332M1J--A3025
	3,300	35 × 25	2.22	0.30	0.121	1.37	LSG332M1J--A3525
	3,900	22 × 45	2.34	0.30	0.102	1.49	LSG392M1J--A2245
	3,900	25 × 35	2.20	0.30	0.102	1.49	LSG392M1J--A2535
	3,900	30 × 25	2.18	0.30	0.102	1.49	LSG392M1J--A3025
	3,900	35 × 25	2.40	0.30	0.102	1.49	LSG392M1J--A3525
	4,700	22 × 50	2.58	0.30	0.085	1.50	LSG472M1J--A2250
	4,700	25 × 40	2.51	0.30	0.085	1.50	LSG472M1J--A2540
	4,700	30 × 30	2.48	0.30	0.085	1.50	LSG472M1J--A3030
	4,700	35 × 25	2.54	0.30	0.085	1.50	LSG472M1J--A3525
	5,600	25 × 45	2.92	0.30	0.071	1.50	LSG562M1J--A2545
	5,600	30 × 35	2.91	0.30	0.071	1.50	LSG562M1J--A3035
	5,600	35 × 30	3.00	0.30	0.071	1.50	LSG562M1J--A3530
	6,800	30 × 50	3.65	0.30	0.059	1.50	LSG682M1J--A3050
	6,800	35 × 30	3.30	0.30	0.059	1.50	LSG682M1J--A3530



制品尺寸与容许纹波电流一览表

额定工作电压 V _{DC}	额定静电容量 120 Hz, 20℃ μF/微法拉	φD×L mm/毫米	纹波电流 120 Hz, 105℃ 安培/均方根值 (A/rms)	损失角正切值 120 Hz, 20℃	等效串联电阻 (ESR) 120 Hz, 20℃ Ω/欧姆	漏电流 5分钟后 mA/毫安	产品编码
63	8,200	30 × 45	3.57	0.30	0.049	1.50	LSG822M1J--A3045
	8,200	35 × 35	3.52	0.30	0.049	1.50	LSG822M1J--A3535
	10,000	35 × 40	3.90	0.30	0.040	1.50	LSG103M1J--A3540
	12,000	35 × 45	4.50	0.30	0.033	1.50	LSG123M1J--A3545
80	1,000	22 × 25	1.05	0.25	0.332	0.85	LSG102M1K--A2225
	1,200	22 × 30	1.24	0.25	0.276	0.93	LSG122M1K--A2230
	1,500	22 × 35	1.48	0.25	0.221	1.04	LSG152M1K--A2235
	1,500	25 × 25	1.38	0.25	0.221	1.04	LSG152M1K--A2525
	1,800	22 × 40	1.72	0.25	0.184	1.14	LSG182M1K--A2240
	1,800	25 × 30	1.63	0.25	0.184	1.14	LSG182M1K--A2530
	2,200	22 × 45	1.82	0.25	0.151	1.26	LSG222M1K--A2245
	2,200	25 × 30	1.65	0.25	0.151	1.26	LSG222M1K--A2530
	2,700	25 × 45	2.17	0.25	0.123	1.39	LSG272M1K--A2545
	2,700	30 × 30	2.03	0.25	0.123	1.39	LSG272M1K--A3030
	3,300	25 × 50	2.51	0.25	0.101	1.50	LSG332M1K--A2550
	3,300	35 × 25	2.30	0.25	0.101	1.50	LSG332M1K--A3525
	3,900	30 × 45	2.89	0.25	0.085	1.50	LSG392M1K--A3045
	3,900	35 × 30	2.68	0.25	0.085	1.50	LSG392M1K--A3530
	4,700	30 × 50	2.97	0.25	0.071	1.50	LSG472M1K--A3050
	4,700	35 × 30	2.64	0.25	0.071	1.50	LSG472M1K--A3530
	5,600	30 × 45	3.10	0.25	0.059	1.50	LSG562M1K--A3045
	5,600	35 × 45	3.39	0.25	0.059	1.50	LSG562M1K--A3545
	6,800	35 × 40	3.56	0.25	0.049	1.50	LSG682M1K--A3540
	6,800	35 × 50	3.90	0.25	0.049	1.50	LSG682M1K--A3550
100	820	22 × 30	1.14	0.20	0.324	0.86	LSG821M2A--A2230
	1,000	22 × 30	1.26	0.20	0.265	0.95	LSG102M2A--A2230
	1,200	22 × 35	1.55	0.20	0.221	1.04	LSG122M2A--A2235
	1,200	25 × 30	1.56	0.20	0.221	1.04	LSG122M2A--A2530
	1,200	30 × 25	1.68	0.20	0.221	1.04	LSG122M2A--A3025
	1,500	22 × 40	1.78	0.20	0.177	1.16	LSG152M2A--A2240
	1,500	25 × 35	1.80	0.20	0.177	1.16	LSG152M2A--A2535
	1,500	30 × 25	1.76	0.20	0.177	1.16	LSG152M2A--A3025
	1,500	35 × 25	1.98	0.20	0.177	1.16	LSG152M2A--A3525
	1,800	22 × 45	1.99	0.20	0.147	1.27	LSG182M2A--A2245
	1,800	25 × 35	1.95	0.20	0.147	1.27	LSG182M2A--A2535
	1,800	30 × 30	2.29	0.20	0.147	1.27	LSG182M2A--A3030
	1,800	35 × 25	2.34	0.20	0.147	1.27	LSG182M2A--A3525
	2,200	22 × 50	2.21	0.20	0.121	1.41	LSG222M2A--A2250
	2,200	25 × 40	2.15	0.20	0.121	1.41	LSG222M2A--A2540
	2,200	30 × 30	2.12	0.20	0.121	1.41	LSG222M2A--A3030
	2,200	35 × 25	2.27	0.20	0.121	1.41	LSG222M2A--A3525
	2,700	25 × 50	2.59	0.20	0.098	1.50	LSG272M2A--A2550
	2,700	30 × 35	2.37	0.20	0.098	1.50	LSG272M2A--A3035
	2,700	35 × 30	2.62	0.20	0.098	1.50	LSG272M2A--A3530
	3,300	30 × 40	2.77	0.20	0.080	1.50	LSG332M2A--A3040
	3,300	35 × 35	2.99	0.20	0.080	1.50	LSG332M2A--A3535
	3,900	30 × 45	3.02	0.20	0.068	1.50	LSG392M2A--A3045
	3,900	35 × 40	3.35	0.20	0.068	1.50	LSG392M2A--A3540
4,700	35 × 40	3.30	0.20	0.056	1.50	LSG472M2A--A3540	
5,600	35 × 45	3.51	0.20	0.047	1.50	LSG562M2A--A3545	
160	270	22 × 25	0.86	0.15	0.737	0.62	LSG271M2C--A2225
	330	22 × 25	1.10	0.15	0.603	0.69	LSG331M2C--A2225
	390	22 × 30	1.22	0.15	0.510	0.75	LSG391M2C--A2230
	390	25 × 25	1.15	0.15	0.510	0.75	LSG391M2C--A2525
	470	22 × 35	1.35	0.15	0.423	0.82	LSG471M2C--A2235
	470	25 × 25	1.33	0.15	0.423	0.82	LSG471M2C--A2525
	560	22 × 40	1.50	0.15	0.355	0.90	LSG561M2C--A2240
	560	25 × 30	1.45	0.15	0.355	0.90	LSG561M2C--A2530
	560	30 × 25	1.40	0.15	0.355	0.90	LSG561M2C--A3025
	680	22 × 45	1.65	0.15	0.293	0.99	LSG681M2C--A2245
	680	25 × 35	1.65	0.15	0.293	0.99	LSG681M2C--A2535
	680	30 × 25	1.65	0.15	0.293	0.99	LSG681M2C--A3025
	820	22 × 50	1.93	0.15	0.243	1.09	LSG821M2C--A2250
	820	25 × 40	1.85	0.15	0.243	1.09	LSG821M2C--A2540



制品尺寸与容许纹波电流一览表

额定工作电压 V _{DC}	额定静电容量 120 Hz, 20℃ μF/微法拉	φD×L mm/毫米	纹波电流 120 Hz, 105℃ 安培/均方根值 (A/rms)	损失角正切值 120 Hz, 20℃	等效串联电阻 (ESR) 120 Hz, 20℃ Ω/欧姆	漏电流 5分钟后 mA/毫安	产品编码
160	820	30 × 30	1.76	0.15	0.243	1.09	LSG821M2C--A3030
	820	35 × 25	1.91	0.15	0.243	1.09	LSG821M2C--A3525
	1,000	25 × 45	2.20	0.15	0.199	1.20	LSG102M2C--A2545
	1,000	30 × 35	2.02	0.15	0.199	1.20	LSG102M2C--A3035
	1,000	35 × 30	2.44	0.15	0.199	1.20	LSG102M2C--A3530
	1,200	25 × 50	2.45	0.15	0.166	1.31	LSG122M2C--A2550
	1,200	30 × 40	2.35	0.15	0.166	1.31	LSG122M2C--A3040
	1,200	35 × 35	2.50	0.15	0.166	1.31	LSG122M2C--A3535
	1,500	30 × 45	2.82	0.15	0.133	1.47	LSG152M2C--A3045
	1,500	35 × 40	2.70	0.15	0.133	1.47	LSG152M2C--A3540
	1,800	30 × 50	3.31	0.15	0.111	1.50	LSG182M2C--A3050
	1,800	35 × 45	2.85	0.15	0.111	1.50	LSG182M2C--A3545
200	270	22 × 25	0.95	0.15	0.737	0.70	LSG271M2D--A2225
	330	22 × 30	1.13	0.15	0.603	0.77	LSG331M2D--A2230
	330	25 × 25	1.13	0.15	0.603	0.77	LSG331M2D--A2525
	390	22 × 35	1.25	0.15	0.510	0.84	LSG391M2D--A2235
	390	25 × 30	1.21	0.15	0.510	0.84	LSG391M2D--A2530
	390	30 × 25	1.20	0.15	0.510	0.84	LSG391M2D--A3025
	470	22 × 35	1.23	0.15	0.423	0.92	LSG471M2D--A2235
	470	25 × 30	1.32	0.15	0.423	0.92	LSG471M2D--A2530
	470	30 × 25	1.50	0.15	0.423	0.92	LSG471M2D--A3025
	560	22 × 40	1.43	0.15	0.355	1.00	LSG561M2D--A2240
	560	25 × 35	1.50	0.15	0.355	1.00	LSG561M2D--A2535
	560	30 × 30	1.52	0.15	0.355	1.00	LSG561M2D--A3030
	560	35 × 25	1.49	0.15	0.355	1.00	LSG561M2D--A3525
	680	22 × 50	1.74	0.15	0.293	1.11	LSG681M2D--A2250
	680	25 × 40	1.70	0.15	0.293	1.11	LSG681M2D--A2540
	680	30 × 30	1.58	0.15	0.293	1.11	LSG681M2D--A3030
	680	35 × 25	1.72	0.15	0.293	1.11	LSG681M2D--A3525
	820	25 × 45	1.85	0.15	0.243	1.21	LSG821M2D--A2545
	820	30 × 35	1.85	0.15	0.243	1.21	LSG821M2D--A3035
	820	35 × 30	1.90	0.15	0.243	1.21	LSG821M2D--A3530
	1,000	25 × 55	2.13	0.15	0.199	1.34	LSG102M2D--A2555
	1,000	30 × 40	2.06	0.15	0.199	1.34	LSG102M2D--A3040
	1,000	35 × 30	2.01	0.15	0.199	1.34	LSG102M2D--A3530
	1,200	30 × 45	2.37	0.15	0.166	1.47	LSG122M2D--A3045
	1,200	35 × 35	2.34	0.15	0.166	1.47	LSG122M2D--A3535
	1,500	30 × 50	2.77	0.15	0.133	1.50	LSG152M2D--A3050
	1,500	35 × 40	2.76	0.15	0.133	1.50	LSG152M2D--A3540
1,800	35 × 45	3.17	0.15	0.111	1.50	LSG182M2D--A3545	
2,200	35 × 55	3.82	0.15	0.090	1.50	LSG222M2D--A3555	
2,700	40 × 50	4.39	0.15	0.074	1.50	LSG272M2D--A4050	
250	180	22 × 25	0.78	0.15	1.106	0.64	LSG181M2E--A2225
	220	22 × 30	0.85	0.15	0.905	0.70	LSG221M2E--A2230
	220	25 × 25	0.90	0.15	0.905	0.70	LSG221M2E--A2525
	270	22 × 30	0.91	0.15	0.737	0.78	LSG271M2E--A2230
	270	25 × 25	0.91	0.15	0.737	0.78	LSG271M2E--A2525
	270	30 × 25	1.01	0.15	0.737	0.78	LSG271M2E--A3025
	330	22 × 35	1.03	0.15	0.603	0.86	LSG331M2E--A2235
	330	25 × 30	1.13	0.15	0.603	0.86	LSG331M2E--A2530
	330	30 × 25	1.05	0.15	0.603	0.86	LSG331M2E--A3025
	390	22 × 40	1.13	0.15	0.510	0.94	LSG391M2E--A2240
	390	25 × 35	1.27	0.15	0.510	0.94	LSG391M2E--A2535
	390	30 × 25	1.11	0.15	0.510	0.94	LSG391M2E--A3025
	470	22 × 45	1.31	0.15	0.423	1.03	LSG471M2E--A2245
	470	25 × 40	1.49	0.15	0.423	1.03	LSG471M2E--A2540
	470	30 × 30	1.37	0.15	0.423	1.03	LSG471M2E--A3030
	470	35 × 25	1.17	0.15	0.423	1.03	LSG471M2E--A3525
	560	25 × 45	1.79	0.15	0.355	1.12	LSG561M2E--A2545
	560	30 × 35	1.58	0.15	0.355	1.12	LSG561M2E--A3035
	560	35 × 25	1.61	0.15	0.355	1.12	LSG561M2E--A3525
	680	25 × 50	1.77	0.15	0.293	1.24	LSG681M2E--A2550
	680	30 × 40	2.00	0.15	0.293	1.24	LSG681M2E--A3040
	680	35 × 30	1.95	0.15	0.293	1.24	LSG681M2E--A3530



制品尺寸与容许纹波电流一览表

额定工作电压 V _{DC}	额定静电容量 120 Hz, 20℃ μF/微法拉	φD×L mm/毫米	纹波电流 120 Hz, 105℃ 安培/均方根值 (A/rms)	损失角正切值 120 Hz, 20℃	等效串联电阻 (ESR) 120 Hz, 20℃ Ω/欧姆	漏电流 5分钟后 mA/毫安	产品编码
250	820	30 × 45	2.30	0.15	0.243	1.36	LSG821M2E--A3045
	820	35 × 35	2.27	0.15	0.243	1.36	LSG821M2E--A3535
	1,000	30 × 50	2.37	0.15	0.199	1.50	LSG102M2E--A3050
	1,000	35 × 40	2.65	0.15	0.199	1.50	LSG102M2E--A3540
	1,200	30 × 55	2.71	0.15	0.166	1.50	LSG122M2E--A3055
	1,200	35 × 45	3.05	0.15	0.166	1.50	LSG122M2E--A3545
	1,500	35 × 50	3.18	0.15	0.133	1.50	LSG152M2E--A3550
	1,800	35 × 60	3.76	0.15	0.111	1.50	LSG182M2E--A3560
	2,200	35 × 70	4.45	0.15	0.090	1.50	LSG222M2E--A3570
350	100	22 × 25	0.58	0.15	1.990	0.46	LSG101M2V--A2225
	120	22 × 30	0.69	0.15	1.659	0.56	LSG121M2V--A2230
	120	25 × 25	0.69	0.15	1.659	0.56	LSG121M2V--A2525
	150	22 × 35	0.80	0.15	1.327	0.69	LSG151M2V--A2235
	180	25 × 30	0.82	0.15	1.106	0.75	LSG181M2V--A2530
	180	30 × 25	0.85	0.15	1.106	0.75	LSG181M2V--A3025
	220	22 × 40	0.95	0.15	0.905	0.83	LSG221M2V--A2240
	220	25 × 40	1.04	0.15	0.905	0.83	LSG221M2V--A2540
	220	30 × 30	1.02	0.15	0.905	0.83	LSG221M2V--A3030
	220	35 × 25	1.04	0.15	0.905	0.83	LSG221M2V--A3525
	270	25 × 45	1.17	0.15	0.737	0.92	LSG271M2V--A2545
	270	30 × 35	1.17	0.15	0.737	0.92	LSG271M2V--A3035
	270	35 × 25	1.12	0.15	0.737	0.92	LSG271M2V--A3525
	330	25 × 50	1.20	0.15	0.603	1.02	LSG331M2V--A2550
	330	30 × 35	1.12	0.15	0.603	1.02	LSG331M2V--A3035
	330	35 × 30	1.21	0.15	0.603	1.02	LSG331M2V--A3530
	390	30 × 40	1.29	0.15	0.510	1.11	LSG391M2V--A3040
	470	30 × 45	1.48	0.15	0.423	1.22	LSG471M2V--A3045
	470	35 × 40	1.63	0.15	0.423	1.22	LSG471M2V--A3540
	560	35 × 40	1.69	0.15	0.355	1.33	LSG561M2V--A3540
	560	40 × 30	1.63	0.15	0.355	1.33	LSG561M2V--A4030
	680	35 × 35	1.52	0.15	0.293	1.46	LSG681M2V--A3535
	680	40 × 35	1.58	0.15	0.293	1.46	LSG681M2V--A4035
	820	35 × 50	1.86	0.15	0.243	1.50	LSG821M2V--A3550
	820	40 × 50	2.01	0.15	0.243	1.50	LSG821M2V--A4050
	1,000	35 × 60	2.22	0.15	0.199	1.50	LSG102M2V--A3560
	1,000	40 × 50	2.21	0.15	0.199	1.50	LSG102M2V--A4050
1,200	40 × 55	2.52	0.15	0.166	1.50	LSG122M2V--A4055	
1,500	40 × 65	3.03	0.15	0.133	1.50	LSG152M2V--A4065	
400	100	22 × 25	0.52	0.15	1.990	0.60	LSG101M2G--A2225
	120	22 × 30	0.62	0.15	1.659	0.66	LSG121M2G--A2230
	120	25 × 25	0.61	0.15	1.659	0.66	LSG121M2G--A2525
	150	22 × 35	0.70	0.15	1.327	0.73	LSG151M2G--A2235
	150	25 × 30	0.73	0.15	1.327	0.73	LSG151M2G--A2530
	180	22 × 40	0.81	0.15	1.106	0.80	LSG181M2G--A2240
	180	25 × 35	0.85	0.15	1.106	0.80	LSG181M2G--A2535
	180	30 × 25	0.83	0.15	1.106	0.80	LSG181M2G--A3025
	220	22 × 45	0.94	0.15	0.905	0.89	LSG221M2G--A2245
	220	25 × 40	1.00	0.15	0.905	0.89	LSG221M2G--A2540
	220	30 × 30	0.99	0.15	0.905	0.89	LSG221M2G--A3030
	270	22 × 55	1.14	0.15	0.737	0.99	LSG271M2G--A2255
	270	25 × 45	1.17	0.15	0.737	0.99	LSG271M2G--A2545
	270	30 × 35	1.16	0.15	0.737	0.99	LSG271M2G--A3035
	270	35 × 25	1.08	0.15	0.737	0.99	LSG271M2G--A3525
	330	25 × 50	1.30	0.15	0.603	1.09	LSG331M2G--A2550
	330	30 × 40	1.36	0.15	0.603	1.09	LSG331M2G--A3040
	390	30 × 45	1.56	0.15	0.510	1.18	LSG391M2G--A3045
	390	35 × 30	1.44	0.15	0.510	1.18	LSG391M2G--A3530
	470	30 × 50	1.72	0.15	0.423	1.30	LSG471M2G--A3050
	470	35 × 40	1.78	0.15	0.423	1.30	LSG471M2G--A3540
	560	30 × 55	1.95	0.15	0.355	1.42	LSG561M2G--A3055
	560	35 × 40	1.86	0.15	0.355	1.42	LSG561M2G--A3540
	560	40 × 35	1.91	0.15	0.355	1.42	LSG561M2G--A4035



制品尺寸与容许纹波电流一览表

额定工作电压 V _{DC}	额定静电容量 120 Hz, 20℃ μF/微法拉	φD×L mm/毫米	纹波电流 120 Hz, 105℃ 安培/均方根值 (A/rms)	损失角正切值 120 Hz, 20℃	等效串联电阻 (ESR) 120 Hz, 20℃ Ω/欧姆	漏电流 5分钟后 mA/毫安	产品编码
400	680	35 × 50	2.25	0.15	0.293	1.50	LSG681M2G--A3550
	680	40 × 40	2.22	0.15	0.293	1.50	LSG681M2G--A4040
	820	35 × 55	2.58	0.15	0.243	1.50	LSG821M2G--A3555
	820	40 × 50	2.67	0.15	0.243	1.50	LSG821M2G--A4050
	1,000	35 × 65	2.90	0.15	0.243	1.50	LSG102M2G--A3565
	1,000	40 × 55	2.92	0.15	0.199	1.50	LSG102M2G--A4055
	1,200	35 × 75	3.39	0.15	0.199	1.50	LSG122M2G--A3575
	1,200	40 × 60	3.31	0.15	0.166	1.50	LSG122M2G--A4060
	1,500	45 × 70	4.23	0.15	0.133	1.50	LSG152M2G--A4570
	1,800	45 × 80	4.92	0.15	0.111	1.50	LSG182M2G--A4580
420	82	22 × 25	0.45	0.15	2.427	0.56	LSG820M2P--A2225
	100	22 × 30	0.53	0.15	1.990	0.61	LSG101M2P--A2230
	120	22 × 35	0.62	0.15	1.659	0.67	LSG121M2P--A2235
	120	25 × 25	0.58	0.15	1.659	0.67	LSG121M2P--A2525
	150	22 × 40	0.74	0.15	1.327	0.75	LSG151M2P--A2240
	180	22 × 45	0.85	0.15	1.106	0.82	LSG181M2P--A2245
	180	25 × 30	0.77	0.15	1.106	0.82	LSG181M2P--A2530
	220	22 × 50	1.00	0.15	0.905	0.91	LSG221M2P--A2250
	220	25 × 40	0.96	0.15	0.905	0.91	LSG221M2P--A2540
	220	30 × 30	0.95	0.15	0.905	0.91	LSG221M2P--A3030
	270	22 × 60	1.20	0.15	0.737	1.01	LSG271M2P--A2260
	270	25 × 50	1.10	0.15	0.737	1.01	LSG271M2P--A2550
	270	30 × 35	1.06	0.15	0.737	1.01	LSG271M2P--A3035
	270	35 × 30	1.09	0.15	0.737	1.01	LSG271M2P--A3530
	330	25 × 55	1.36	0.15	0.603	1.12	LSG331M2P--A2555
	330	30 × 40	1.24	0.15	0.603	1.12	LSG331M2P--A3040
	330	35 × 30	1.21	0.15	0.603	1.12	LSG331M2P--A3530
	390	30 × 45	1.42	0.15	0.510	1.21	LSG391M2P--A3045
	390	35 × 35	1.40	0.15	0.510	1.21	LSG391M2P--A3535
	390	40 × 40	1.60	0.15	0.510	1.21	LSG391M2P--A4040
	470	35 × 40	1.62	0.15	0.423	1.33	LSG471M2P--A3540
	470	40 × 35	1.66	0.15	0.423	1.33	LSG471M2P--A4035
	560	35 × 45	1.77	0.15	0.355	1.45	LSG561M2P--A3545
	560	40 × 40	1.82	0.15	0.355	1.45	LSG561M2P--A4040
	680	35 × 50	2.12	0.15	0.293	1.50	LSG681M2P--A3550
	680	40 × 45	2.11	0.15	0.293	1.50	LSG681M2P--A4045
	820	35 × 60	2.42	0.15	0.243	1.50	LSG821M2P--A3560
	820	40 × 55	2.52	0.15	0.243	1.50	LSG821M2P--A4055
	1,000	35 × 70	3.08	0.15	0.199	1.50	LSG102M2P--A3570
	1,000	40 × 60	2.88	0.15	0.199	1.50	LSG102M2P--A4060
1,200	35 × 90	3.51	0.15	0.166	1.50	LSG122M2P--A3590	
1,200	40 × 70	3.38	0.15	0.166	1.50	LSG122M2P--A4070	
450	82	22 × 25	0.45	0.15	2.427	0.58	LSG820M2W--A2225
	100	22 × 30	0.53	0.15	1.990	0.64	LSG101M2W--A2230
	100	25 × 25	0.51	0.15	1.990	0.64	LSG101M2W--A2525
	120	22 × 35	0.62	0.15	1.659	0.70	LSG121M2W--A2235
	150	22 × 40	0.74	0.15	1.327	0.78	LSG151M2W--A2240
	150	25 × 30	0.70	0.15	1.327	0.78	LSG151M2W--A2530
	150	35 × 25	0.83	0.15	1.327	0.78	LSG151M2W--A3525
	180	22 × 45	0.88	0.15	1.106	0.85	LSG181M2W--A2245
	180	25 × 35	0.82	0.15	1.106	0.85	LSG181M2W--A2535
	180	30 × 25	0.80	0.15	1.106	0.85	LSG181M2W--A3025
	220	25 × 40	0.96	0.15	0.905	0.94	LSG221M2W--A2540
	220	30 × 30	0.95	0.15	0.905	0.94	LSG221M2W--A3030
	270	25 × 50	1.21	0.15	0.737	1.05	LSG271M2W--A2550
	270	30 × 35	1.12	0.15	0.737	1.05	LSG271M2W--A3035
	330	25 × 55	1.35	0.15	0.603	1.16	LSG331M2W--A2555
	330	30 × 40	1.31	0.15	0.603	1.16	LSG331M2W--A3040
	330	35 × 30	1.27	0.15	0.603	1.16	LSG331M2W--A3530
	390	30 × 45	1.49	0.15	0.510	1.26	LSG391M2W--A3045
	390	35 × 35	1.47	0.15	0.510	1.26	LSG391M2W--A3535
	390	40 × 30	1.51	0.15	0.510	1.26	LSG391M2W--A4030



制品尺寸与容许纹波电流一览表

额定工作电压 V _{DC}	额定静电容量 120 Hz, 20°C μF/微法拉	φD×L mm/毫米	纹波电流 120 Hz, 105°C 安培/均方根值 (A/rms)	损失角正切值 120 Hz, 20°C	等效串联电阻 (ESR) 120 Hz, 20°C Ω/欧姆	漏电流 5分钟后 mA/毫安	产品编码
450	470	30 × 55	1.79	0.15	0.423	1.38	LSG471M2W--A3055
	470	35 × 40	1.71	0.15	0.423	1.38	LSG471M2W--A3540
	470	40 × 35	1.75	0.15	0.423	1.38	LSG471M2W--A4035
	560	35 × 45	1.96	0.15	0.355	1.50	LSG561M2W--A3545
	560	40 × 40	2.02	0.15	0.355	1.50	LSG561M2W--A4040
	680	35 × 55	2.35	0.15	0.293	1.50	LSG681M2W--A3555
	680	40 × 45	2.33	0.15	0.293	1.50	LSG681M2W--A4045
	820	40 × 50	2.68	0.15	0.243	1.50	LSG821M2W--A4050
	1,000	40 × 60	3.03	0.15	0.199	1.50	LSG102M2W--A4060
	1,200	35 × 90	3.68	0.15	0.166	1.50	LSG122M2W--A3590
500	82	22 × 30	0.75	0.15	2.427	0.61	LSG820M2H--A2230
	82	25 × 30	0.81	0.15	2.427	0.61	LSG820M2H--A2530
	100	22 × 40	0.94	0.15	1.990	0.67	LSG101M2H--A2240
	100	25 × 40	1.00	0.15	1.990	0.67	LSG101M2H--A2540
	120	22 × 50	1.14	0.15	1.659	0.73	LSG121M2H--A2250
	120	25 × 50	1.22	0.15	1.659	0.73	LSG121M2H--A2550
	150	22 × 50	1.27	0.15	1.327	0.82	LSG151M2H--A2250
	150	25 × 55	1.42	0.15	1.327	0.82	LSG151M2H--A2555
	180	30 × 35	1.42	0.15	1.106	0.90	LSG181M2H--A3035
	220	30 × 35	1.57	0.15	0.905	0.99	LSG221M2H--A3035
	220	35 × 40	1.74	0.15	0.905	0.99	LSG221M2H--A3540
	270	35 × 45	2.02	0.15	0.737	1.10	LSG271M2H--A3545
	330	35 × 50	2.45	0.15	0.603	1.22	LSG331M2H--A3550
	470	35 × 60	2.62	0.15	0.423	1.45	LSG471M2H--A3560
	680	35 × 70	3.38	0.15	0.293	1.50	LSG681M2H--A3570
	820	40 × 70	4.00	0.15	0.243	1.50	LSG821M2H--A4070
	1,000	40 × 80	4.68	0.15	0.199	1.50	LSG102M2H--A4080

产品编码说明

LSG系列	100微法拉	± 20%	400V	4.0±0.5mm	22φ×30L	无铅端子 + PET套管																													
LSG	101	M	2G	--	A	2230																													
系列名	额定静电容量	额定静电容量 容许误差值	额定电压	端子型式	端子长度	制品尺寸	端子与套管材质																												
范例:	范例:	M = ± 20% K = ± 10%	范例:	范例:	"-": 6.3±1.0 mm	范例:																													
<table border="1"> <tr><th>静电容量</th><th>编码</th></tr> <tr><td>56</td><td>560</td></tr> <tr><td>220</td><td>221</td></tr> <tr><td>470</td><td>471</td></tr> </table>	静电容量	编码	56	560	220	221	470	471			<table border="1"> <tr><th>电压</th><th>编码</th></tr> <tr><td>400</td><td>2G</td></tr> <tr><td>450</td><td>2W</td></tr> </table>	电压	编码	400	2G	450	2W	<table border="1"> <tr><th>型式</th><th>编码</th></tr> <tr><td>2支端子</td><td>--</td></tr> <tr><td>5支端子</td><td>L5</td></tr> </table>	型式	编码	2支端子	--	5支端子	L5		<table border="1"> <tr><th>φD×L</th><th>编码</th></tr> <tr><td>22×30</td><td>2230</td></tr> <tr><td>25×25</td><td>2525</td></tr> <tr><td>30×40</td><td>3040</td></tr> </table>	φD×L	编码	22×30	2230	25×25	2525	30×40	3040	
静电容量	编码																																		
56	560																																		
220	221																																		
470	471																																		
电压	编码																																		
400	2G																																		
450	2W																																		
型式	编码																																		
2支端子	--																																		
5支端子	L5																																		
φD×L	编码																																		
22×30	2230																																		
25×25	2525																																		
30×40	3040																																		

注: 如需了解更详细介绍, 请参阅目录第188页“基板自立型产品编码说明”。



耐久性曲线

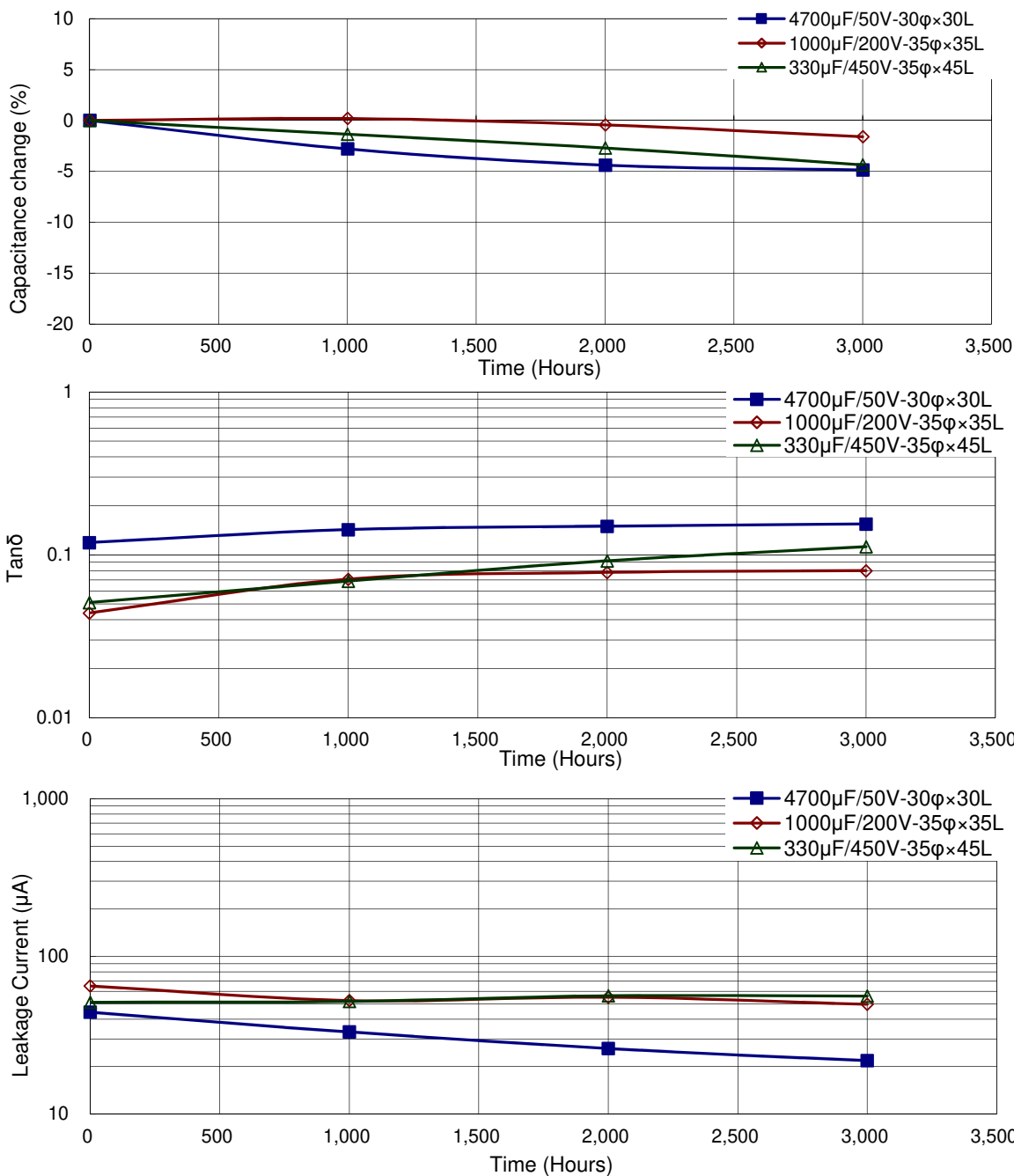

使用寿命图

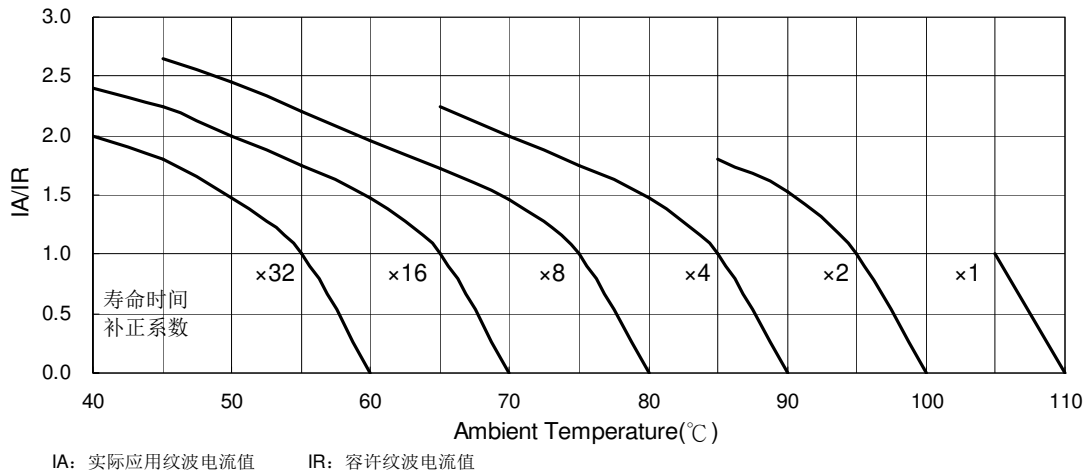

基板自立



LSM 系列

特长 / 用途

- 基板自立型制品
- 105℃、3,000小时寿命保证
- 符合RoHS指令



规格表

项 目	性 能																																																																
工作温度范围	16 ~ 100V	160 ~ 500V																																																															
	-40℃ ~ +105℃	-25℃ ~ +105℃																																																															
额定静电容量容许误差值	± 20% (120 Hz, 20℃)																																																																
漏电流(20℃)	I = 3√CV 或 1.5 毫安(mA)之中任一个较小值以下(5分钟后) I = 漏电流(mA/毫安)、C = 额定静电容量(μF/微法拉)、V = 额定直流工作电压(V/伏特)																																																																
损失角正切值(120 Hz, 20℃)	<table border="1"> <thead> <tr> <th>额定电压</th> <th>16</th> <th>25</th> <th>35</th> <th>50</th> <th>63</th> <th>80</th> <th>100</th> <th>160</th> <th>200</th> <th>250</th> <th>350</th> <th>400</th> <th>420</th> <th>450</th> <th>500</th> </tr> </thead> <tbody> <tr> <td>损失角正切值 (最大值)</td> <td>0.50</td> <td>0.45</td> <td>0.40</td> <td>0.35</td> <td>0.30</td> <td>0.25</td> <td>0.20</td> <td>0.10*</td> <td>0.10*</td> <td>0.10*</td> <td>0.15</td> <td>0.15</td> <td>0.15</td> <td>0.15</td> <td>0.15</td> </tr> </tbody> </table>														额定电压	16	25	35	50	63	80	100	160	200	250	350	400	420	450	500	损失角正切值 (最大值)	0.50	0.45	0.40	0.35	0.30	0.25	0.20	0.10*	0.10*	0.10*	0.15	0.15	0.15	0.15	0.15																			
	额定电压	16	25	35	50	63	80	100	160	200	250	350	400	420	450	500																																																	
损失角正切值 (最大值)	0.50	0.45	0.40	0.35	0.30	0.25	0.20	0.10*	0.10*	0.10*	0.15	0.15	0.15	0.15	0.15																																																		
标有"*"者, 制品 φ 径 35mm 为 0.15																																																																	
温度特性(120 Hz)	阻抗比不可大于下表所列数值																																																																
	<table border="1"> <thead> <tr> <th colspan="2">额定电压</th> <th>16</th> <th>25</th> <th>35</th> <th>50</th> <th>63</th> <th>80</th> <th>100</th> <th>160</th> <th>200</th> <th>250</th> <th>350</th> <th>400</th> <th>420</th> <th>450</th> <th>500</th> </tr> </thead> <tbody> <tr> <td rowspan="3">阻抗比</td> <td>Z(-25℃)/ Z(+20℃)</td> <td>4</td> <td>3</td> <td>3</td> <td>2</td> <td>2</td> <td>2</td> <td>2</td> <td>4</td> <td>4</td> <td>4</td> <td>4</td> <td>8</td> <td>8</td> <td>8</td> <td>8</td> </tr> <tr> <td>Z(-40℃)/ Z(+20℃)</td> <td>15</td> <td>10</td> <td>8</td> <td>6</td> <td>6</td> <td>6</td> <td>5</td> <td>-</td> <td>-</td> <td>-</td> <td>-</td> <td>-</td> <td>-</td> <td>-</td> <td>-</td> </tr> </tbody> </table>		额定电压		16	25	35	50	63	80	100	160	200	250	350	400	420	450	500	阻抗比	Z(-25℃)/ Z(+20℃)	4	3	3	2	2	2	2	4	4	4	4	8	8	8	8	Z(-40℃)/ Z(+20℃)	15	10	8	6	6	6	5	-	-	-	-	-	-	-	-													
额定电压		16	25	35	50	63	80	100	160	200	250	350	400	420	450	500																																																	
阻抗比	Z(-25℃)/ Z(+20℃)	4	3	3	2	2	2	2	4	4	4	4	8	8	8	8																																																	
	Z(-40℃)/ Z(+20℃)	15	10	8	6	6	6	5	-	-	-	-	-	-	-	-																																																	
	耐久性	<table border="1"> <tbody> <tr> <td>保证寿命时间</td> <td>3,000 小时</td> </tr> <tr> <td>静电容量变化率</td> <td>≦ 初始值的± 20%</td> </tr> <tr> <td>损失角正切值</td> <td>≦ 初始规格值的 200%</td> </tr> <tr> <td>漏电流</td> <td>≦ 初始规格值</td> </tr> </tbody> </table>		保证寿命时间	3,000 小时	静电容量变化率	≦ 初始值的± 20%	损失角正切值	≦ 初始规格值的 200%	漏电流	≦ 初始规格值	* 于 105℃ 环境中供给容许纹波电流值与额定电压 3,000 小时后, 待制品回复至 20℃ 的环境中进行量测时, 需满足上列要求。																																																					
保证寿命时间		3,000 小时																																																															
静电容量变化率	≦ 初始值的± 20%																																																																
损失角正切值	≦ 初始规格值的 200%																																																																
漏电流	≦ 初始规格值																																																																
高温无负荷特性	<table border="1"> <tbody> <tr> <td>保证寿命时间</td> <td>1,000 小时</td> </tr> <tr> <td>静电容量变化率</td> <td>≦ 初始值的± 20%</td> </tr> <tr> <td>损失角正切值</td> <td>≦ 初始规格值的 150%</td> </tr> <tr> <td>漏电流</td> <td>≦ 初始规格值</td> </tr> </tbody> </table>		保证寿命时间	1,000 小时	静电容量变化率	≦ 初始值的± 20%	损失角正切值	≦ 初始规格值的 150%	漏电流	≦ 初始规格值	* 于 105℃ 环境中不供给额定电压 1,000 小时后, 待制品回复至 20℃ 的环境中进行量测时, 需满足上列要求。额定电压 160 ~ 450V 需进行电压补偿后再行量测(依据 JIS C 5101-4 4.1 规定)。																																																						
	保证寿命时间	1,000 小时																																																															
静电容量变化率	≦ 初始值的± 20%																																																																
损失角正切值	≦ 初始规格值的 150%																																																																
漏电流	≦ 初始规格值																																																																
纹波电流与频率修正系数	<table border="1"> <thead> <tr> <th>频率(Hz)</th> <th>50 / 60</th> <th>100 / 120</th> <th>300</th> <th>1k</th> <th>10k ≦</th> </tr> </thead> <tbody> <tr> <td>修正系数</td> <td>0.8</td> <td>1.0</td> <td>1.1</td> <td>1.3</td> <td>1.4</td> </tr> </tbody> </table>																频率(Hz)	50 / 60	100 / 120	300	1k	10k ≦	修正系数	0.8	1.0	1.1	1.3	1.4																																					
频率(Hz)	50 / 60	100 / 120	300	1k	10k ≦																																																												
修正系数	0.8	1.0	1.1	1.3	1.4																																																												
失效率 / 故障率	如有需求请与我们连系与讨论。																																																																

寸法图

单位: 毫米

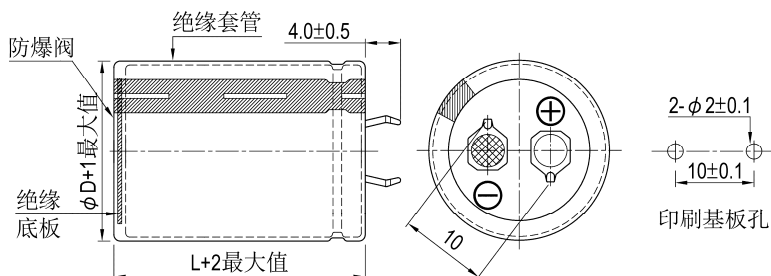



制品尺寸与容许纹波电流一览表

额定工作电压 V _{DC}	额定静电容量 120 Hz, 20℃ μF/微法拉	φD×L mm/毫米	纹波电流 120 Hz, 105℃ 安培/均方根值 (A/rms)	损失角正切值 120 Hz, 20℃	等效串联电阻 (ESR) 120 Hz, 20℃ Ω/欧姆	漏电流 5分钟后 mA/毫安	产品编码
16	4,700	22 × 25	1.30	0.50	0.141	0.82	LSM472M1C--A2225
	6,800	22 × 35	1.80	0.50	0.098	0.99	LSM682M1C--A2235
	6,800	25 × 30	1.80	0.50	0.098	0.99	LSM682M1C--A2530
	10,000	22 × 45	2.34	0.50	0.066	1.20	LSM103M1C--A2245
	10,000	25 × 35	2.25	0.50	0.066	1.20	LSM103M1C--A2535
	10,000	30 × 25	2.19	0.50	0.066	1.20	LSM103M1C--A3025
	15,000	25 × 45	2.83	0.50	0.044	1.47	LSM153M1C--A2545
	15,000	30 × 35	2.82	0.50	0.044	1.47	LSM153M1C--A3035
	15,000	35 × 30	2.82	0.50	0.044	1.47	LSM153M1C--A3530
	22,000	30 × 45	3.13	0.50	0.030	1.50	LSM223M1C--A3045
22,000	35 × 35	3.09	0.50	0.030	1.50	LSM223M1C--A3535	
25	3,300	22 × 25	1.25	0.45	0.181	0.86	LSM332M1E--A2225
	4,700	22 × 30	1.61	0.45	0.127	1.03	LSM472M1E--A2230
	4,700	25 × 25	1.61	0.45	0.127	1.03	LSM472M1E--A2525
	6,800	22 × 35	1.91	0.45	0.088	1.24	LSM682M1E--A2235
	6,800	25 × 30	1.91	0.45	0.088	1.24	LSM682M1E--A2530
	6,800	30 × 25	1.91	0.45	0.088	1.24	LSM682M1E--A3025
	10,000	22 × 45	2.51	0.45	0.060	1.50	LSM103M1E--A2245
	10,000	25 × 40	2.42	0.45	0.060	1.50	LSM103M1E--A2540
	10,000	30 × 30	2.42	0.45	0.060	1.50	LSM103M1E--A3030
	10,000	35 × 25	2.42	0.45	0.060	1.50	LSM103M1E--A3525
	15,000	25 × 45	3.12	0.45	0.040	1.50	LSM153M1E--A2545
	15,000	30 × 35	3.11	0.45	0.040	1.50	LSM153M1E--A3035
	15,000	35 × 30	3.11	0.45	0.040	1.50	LSM153M1E--A3530
	22,000	30 × 45	3.85	0.45	0.027	1.50	LSM223M1E--A3045
	22,000	35 × 40	3.85	0.45	0.027	1.50	LSM223M1E--A3540
	35	2,200	22 × 25	1.14	0.40	0.241	0.83
2,200		25 × 25	1.51	0.40	0.241	0.83	LSM222M1V--A2525
3,300		22 × 30	1.51	0.40	0.161	1.02	LSM332M1V--A2230
3,300		25 × 30	1.92	0.40	0.161	1.02	LSM332M1V--A2530
4,700		22 × 35	1.92	0.40	0.113	1.22	LSM472M1V--A2235
4,700		25 × 40	2.31	0.40	0.113	1.22	LSM472M1V--A2540
4,700		30 × 25	1.92	0.40	0.113	1.22	LSM472M1V--A3025
6,800		22 × 45	2.31	0.40	0.078	1.46	LSM682M1V--A2245
6,800		25 × 45	2.87	0.40	0.078	1.46	LSM682M1V--A2545
6,800		30 × 30	2.33	0.40	0.078	1.46	LSM682M1V--A3030
6,800		35 × 25	2.33	0.40	0.078	1.46	LSM682M1V--A3525
10,000		30 × 35	2.87	0.40	0.053	1.50	LSM103M1V--A3035
10,000		35 × 30	2.87	0.40	0.053	1.50	LSM103M1V--A3530
15,000		30 × 45	3.66	0.40	0.035	1.50	LSM153M1V--A3045
15,000		35 × 40	3.66	0.40	0.035	1.50	LSM153M1V--A3540
22,000		35 × 45	4.53	0.40	0.024	1.50	LSM223M1V--A3545
50	1,500	22 × 25	1.22	0.35	0.310	0.82	LSM152M1H--A2225
	2,200	22 × 30	1.59	0.35	0.211	0.99	LSM222M1H--A2230
	2,200	25 × 25	1.59	0.35	0.211	0.99	LSM222M1H--A2525
	3,300	22 × 35	1.93	0.35	0.141	1.22	LSM332M1H--A2235
	3,300	25 × 30	1.88	0.35	0.141	1.22	LSM332M1H--A2530
	3,300	30 × 25	1.88	0.35	0.141	1.22	LSM332M1H--A3025
	4,700	22 × 45	2.43	0.35	0.099	1.45	LSM472M1H--A2245
	4,700	25 × 35	2.34	0.35	0.099	1.45	LSM472M1H--A2535
	4,700	30 × 30	2.42	0.35	0.099	1.45	LSM472M1H--A3030
	4,700	35 × 25	2.42	0.35	0.099	1.45	LSM472M1H--A3525
	6,800	25 × 45	3.10	0.35	0.068	1.50	LSM682M1H--A2545
	6,800	30 × 35	3.10	0.35	0.068	1.50	LSM682M1H--A3035
	6,800	35 × 30	3.10	0.35	0.068	1.50	LSM682M1H--A3530
	10,000	30 × 45	4.18	0.35	0.046	1.50	LSM103M1H--A3045
	10,000	35 × 40	4.20	0.35	0.046	1.50	LSM103M1H--A3540
	63	1,000	20 × 20	0.90	0.30	0.398	0.75
1,000		22 × 20	0.90	0.30	0.398	0.75	LSM102M1J--A2220
1,200		20 × 25	1.08	0.30	0.332	0.82	LSM122M1J--A2025
1,200		22 × 20	1.05	0.30	0.332	0.82	LSM122M1J--A2220
1,500		20 × 30	1.31	0.30	0.265	0.92	LSM152M1J--A2030
1,500		22 × 25	1.28	0.30	0.265	0.92	LSM152M1J--A2225



制品尺寸与容许纹波电流一览表

额定工作电压 V _{DC}	额定静电容量 120 Hz, 20℃ μF/微法拉	φD×L mm/毫米	纹波电流 120 Hz, 105℃ 安培/均方根值 (A/rms)	损失角正切值 120 Hz, 20℃	等效串联电阻 (ESR) 120 Hz, 20℃ Ω/欧姆	漏电流 5分钟后 mA/毫安	产品编码
63	1,500	25 × 20	1.27	0.30	0.265	0.92	LSM152M1J--A2520
	2,200	20 × 35	1.70	0.30	0.181	1.12	LSM222M1J--A2035
	2,200	22 × 35	1.78	0.30	0.181	1.12	LSM222M1J--A2235
	2,200	25 × 25	1.60	0.30	0.181	1.12	LSM222M1J--A2525
	2,200	30 × 25	1.78	0.30	0.181	1.12	LSM222M1J--A3025
	2,700	20 × 40	1.82	0.30	0.147	1.24	LSM272M1J--A2040
	2,700	22 × 35	1.81	0.30	0.147	1.24	LSM272M1J--A2235
	2,700	25 × 30	1.83	0.30	0.147	1.24	LSM272M1J--A2530
	2,700	30 × 25	1.89	0.30	0.147	1.24	LSM272M1J--A3025
	3,300	20 × 45	2.00	0.30	0.121	1.37	LSM332M1J--A2045
	3,300	22 × 40	2.00	0.30	0.121	1.37	LSM332M1J--A2240
	3,300	25 × 35	2.03	0.30	0.121	1.37	LSM332M1J--A2535
	3,300	30 × 25	1.81	0.30	0.121	1.37	LSM332M1J--A3025
	3,300	35 × 25	2.03	0.30	0.121	1.37	LSM332M1J--A3525
	3,900	20 × 50	2.16	0.30	0.102	1.49	LSM392M1J--A2050
	3,900	22 × 50	2.37	0.30	0.102	1.49	LSM392M1J--A2250
	3,900	25 × 40	2.22	0.30	0.102	1.49	LSM392M1J--A2540
	3,900	30 × 30	2.19	0.30	0.102	1.49	LSM392M1J--A3030
	3,900	35 × 25	2.24	0.30	0.102	1.49	LSM392M1J--A3525
	4,700	25 × 45	2.56	0.30	0.085	1.50	LSM472M1J--A2545
	4,700	30 × 35	2.66	0.30	0.085	1.50	LSM472M1J--A3035
	4,700	35 × 25	2.46	0.30	0.085	1.50	LSM472M1J--A3525
	5,600	25 × 50	2.93	0.30	0.071	1.50	LSM562M1J--A2550
	5,600	30 × 35	2.79	0.30	0.071	1.50	LSM562M1J--A3035
	5,600	35 × 30	2.88	0.30	0.071	1.50	LSM562M1J--A3530
	6,800	30 × 40	3.25	0.30	0.059	1.50	LSM682M1J--A3040
6,800	35 × 35	3.26	0.30	0.059	1.50	LSM682M1J--A3535	
6,800	35 × 40	3.49	0.30	0.059	1.50	LSM682M1J--A3540	
8,200	35 × 40	3.52	0.30	0.049	1.50	LSM822M1J--A3540	
80	1,000	22 × 25	1.05	0.25	0.332	0.85	LSM102M1K--A2225
	1,000	25 × 20	1.04	0.25	0.332	0.85	LSM102M1K--A2520
	1,200	20 × 30	1.17	0.25	0.276	0.93	LSM122M1K--A2030
	1,200	22 × 30	1.24	0.25	0.276	0.93	LSM122M1K--A2230
	1,200	25 × 25	1.24	0.25	0.276	0.93	LSM122M1K--A2525
	1,500	20 × 40	1.49	0.25	0.221	1.04	LSM152M1K--A2040
	1,500	22 × 35	1.54	0.25	0.221	1.04	LSM152M1K--A2235
	1,500	25 × 30	1.54	0.25	0.221	1.04	LSM152M1K--A2530
	1,500	30 × 25	1.61	0.25	0.221	1.04	LSM152M1K--A3025
	2,200	20 × 50	1.94	0.25	0.151	1.26	LSM222M1K--A2050
	2,200	22 × 45	1.95	0.25	0.151	1.26	LSM222M1K--A2245
	2,200	25 × 35	1.94	0.25	0.151	1.26	LSM222M1K--A2535
	2,200	30 × 30	2.05	0.25	0.151	1.26	LSM222M1K--A3030
	2,200	35 × 25	2.10	0.25	0.151	1.26	LSM222M1K--A3525
	3,300	25 × 50	2.25	0.25	0.101	1.50	LSM332M1K--A2550
	3,300	30 × 35	2.24	0.25	0.101	1.50	LSM332M1K--A3035
	3,300	35 × 30	2.30	0.25	0.101	1.50	LSM332M1K--A3530
	4,700	30 × 45	2.84	0.25	0.071	1.50	LSM472M1K--A3045
	4,700	35 × 35	2.80	0.25	0.071	1.50	LSM472M1K--A3535
100	1,000	20 × 35	1.28	0.20	0.265	0.95	LSM102M2A--A2035
	1,000	22 × 30	1.36	0.20	0.265	0.95	LSM102M2A--A2230
	1,000	25 × 25	1.36	0.20	0.265	0.95	LSM102M2A--A2525
	1,200	20 × 40	1.49	0.20	0.221	1.04	LSM122M2A--A2040
	1,200	22 × 35	1.48	0.20	0.221	1.04	LSM122M2A--A2235
	1,200	25 × 30	1.49	0.20	0.221	1.04	LSM122M2A--A2530
	1,500	20 × 45	1.75	0.20	0.177	1.16	LSM152M2A--A2045
	1,500	22 × 40	1.82	0.20	0.177	1.16	LSM152M2A--A2240
	1,500	25 × 35	1.85	0.20	0.177	1.16	LSM152M2A--A2535
	1,500	30 × 25	1.80	0.20	0.177	1.16	LSM152M2A--A3025
	2,200	25 × 45	2.50	0.20	0.121	1.41	LSM222M2A--A2545
	2,200	30 × 35	2.50	0.20	0.121	1.41	LSM222M2A--A3035
	2,200	35 × 30	2.50	0.20	0.121	1.41	LSM222M2A--A3530
	2,700	25 × 50	2.70	0.20	0.098	1.50	LSM272M2A--A2550
	2,700	30 × 40	2.72	0.20	0.098	1.50	LSM272M2A--A3040
	2,700	35 × 35	2.82	0.20	0.098	1.50	LSM272M2A--A3535
	3,300	30 × 45	3.11	0.20	0.080	1.50	LSM332M2A--A3045



制品尺寸与容许纹波电流一览表

额定工作电压 V _{DC}	额定静电容量 120 Hz, 20℃ μF/微法拉	φD×L mm/毫米	纹波电流 120 Hz, 105℃ 安培/均方根值 (A/rms)	损失角正切值 120 Hz, 20℃	等效串联电阻 (ESR) 120 Hz, 20℃ Ω/欧姆	漏电流 5分钟后 mA/毫安	产品编码
100	3,300	35 × 35	3.07	0.20	0.080	1.50	LSM332M2A--A3535
	3,900	30 × 50	3.40	0.20	0.068	1.50	LSM392M2A--A3050
	3,900	35 × 40	3.38	0.20	0.068	1.50	LSM392M2A--A3540
	4,700	35 × 45	3.90	0.20	0.056	1.50	LSM472M2A--A3545
160	180	20 × 20	0.61	0.10	0.737	0.51	LSM181M2C--A2020
	220	20 × 25	0.73	0.10	0.603	0.56	LSM221M2C--A2025
	220	22 × 20	0.71	0.10	0.603	0.56	LSM221M2C--A2220
	270	20 × 25	0.81	0.10	0.491	0.62	LSM271M2C--A2025
	270	25 × 20	0.85	0.10	0.491	0.62	LSM271M2C--A2520
	330	20 × 30	0.97	0.10	0.402	0.69	LSM331M2C--A2030
	330	22 × 25	0.98	0.10	0.402	0.69	LSM331M2C--A2225
	330	25 × 20	0.94	0.10	0.402	0.69	LSM331M2C--A2520
	390	20 × 30	1.06	0.10	0.340	0.75	LSM391M2C--A2030
	390	22 × 25	1.03	0.10	0.340	0.75	LSM391M2C--A2225
	390	25 × 25	1.09	0.10	0.340	0.75	LSM391M2C--A2525
	470	20 × 35	1.17	0.10	0.282	0.82	LSM471M2C--A2035
	470	22 × 30	1.21	0.10	0.282	0.82	LSM471M2C--A2230
	470	25 × 25	1.19	0.10	0.282	0.82	LSM471M2C--A2525
	560	20 × 40	1.35	0.10	0.237	0.90	LSM561M2C--A2040
	560	22 × 35	1.40	0.10	0.237	0.90	LSM561M2C--A2235
	560	25 × 30	1.40	0.10	0.237	0.90	LSM561M2C--A2530
	560	30 × 25	1.40	0.10	0.237	0.90	LSM561M2C--A3025
	680	20 × 45	1.57	0.10	0.195	0.99	LSM681M2C--A2045
	680	22 × 40	1.62	0.10	0.195	0.99	LSM681M2C--A2240
	680	25 × 35	1.61	0.10	0.195	0.99	LSM681M2C--A2535
	680	30 × 25	1.54	0.10	0.195	0.99	LSM681M2C--A3025
	820	22 × 45	1.86	0.10	0.162	1.09	LSM821M2C--A2245
	820	25 × 40	1.86	0.10	0.162	1.09	LSM821M2C--A2540
	820	30 × 30	1.79	0.10	0.162	1.09	LSM821M2C--A3030
	820	35 × 25	1.79	0.15	0.243	1.09	LSM821M2C--A3525
	1,000	22 × 50	2.18	0.10	0.133	1.20	LSM102M2C--A2250
	1,000	25 × 45	2.15	0.10	0.133	1.20	LSM102M2C--A2545
	1,000	30 × 35	2.09	0.10	0.133	1.20	LSM102M2C--A3035
	1,000	35 × 25	1.98	0.15	0.199	1.20	LSM102M2C--A3525
	1,200	25 × 50	2.35	0.10	0.111	1.31	LSM122M2C--A2550
	1,200	30 × 40	2.35	0.10	0.111	1.31	LSM122M2C--A3040
1,200	35 × 30	2.29	0.15	0.166	1.31	LSM122M2C--A3530	
1,500	30 × 35	2.56	0.10	0.088	1.47	LSM152M2C--A3035	
1,500	35 × 35	2.72	0.15	0.133	1.47	LSM152M2C--A3535	
1,800	30 × 45	2.97	0.10	0.074	1.50	LSM182M2C--A3045	
1,800	35 × 40	3.09	0.15	0.111	1.50	LSM182M2C--A3540	
2,200	30 × 60	3.48	0.10	0.060	1.50	LSM222M2C--A3060	
2,200	35 × 50	3.51	0.15	0.090	1.50	LSM222M2C--A3550	
2,700	35 × 55	4.05	0.15	0.074	1.50	LSM272M2C--A3555	
200	180	22 × 20	0.70	0.10	0.737	0.57	LSM181M2D--A2220
	220	20 × 25	0.80	0.10	0.603	0.63	LSM221M2D--A2025
	220	25 × 20	0.84	0.10	0.603	0.63	LSM221M2D--A2520
	270	20 × 30	0.96	0.10	0.491	0.70	LSM271M2D--A2030
	270	22 × 25	1.03	0.10	0.491	0.70	LSM271M2D--A2225
	330	22 × 30	1.21	0.10	0.402	0.77	LSM331M2D--A2230
	390	20 × 35	1.24	0.10	0.340	0.84	LSM391M2D--A2035
	390	22 × 35	1.39	0.10	0.340	0.84	LSM391M2D--A2235
	390	25 × 25	1.31	0.10	0.340	0.84	LSM391M2D--A2525
	470	20 × 40	1.44	0.10	0.282	0.92	LSM471M2D--A2040
	470	22 × 35	1.52	0.10	0.282	0.92	LSM471M2D--A2235
	470	25 × 30	1.52	0.10	0.282	0.92	LSM471M2D--A2530
	560	20 × 50	1.74	0.10	0.237	1.00	LSM561M2D--A2050
	560	22 × 40	1.66	0.10	0.237	1.00	LSM561M2D--A2240
	560	25 × 35	1.75	0.10	0.237	1.00	LSM561M2D--A2535
	560	30 × 25	1.64	0.10	0.237	1.00	LSM561M2D--A3025
	680	22 × 45	2.04	0.10	0.195	1.11	LSM681M2D--A2245
	680	25 × 40	2.04	0.10	0.195	1.11	LSM681M2D--A2540
	680	30 × 30	1.96	0.10	0.195	1.11	LSM681M2D--A3030
	820	25 × 45	2.34	0.10	0.162	1.21	LSM821M2D--A2545



制品尺寸与容许纹波电流一览表

额定工作电压 V _{DC}	额定静电容量 120 Hz, 20℃ μF/微法拉	φD×L mm/毫米	纹波电流 120 Hz, 105℃ 安培/均方根值 (A/rms)	损失角正切值 120 Hz, 20℃	等效串联电阻 (ESR) 120 Hz, 20℃ Ω/欧姆	漏电流 5分钟后 mA/毫安	产品编码
200	820	30 × 35	2.27	0.10	0.162	1.21	LSM821M2D--A3035
	1,000	25 × 50	2.26	0.10	0.133	1.34	LSM102M2D--A2550
	1,000	30 × 40	2.63	0.10	0.133	1.34	LSM102M2D--A3040
	1,000	35 × 30	2.51	0.15	0.199	1.34	LSM102M2D--A3530
	1,200	30 × 45	3.00	0.10	0.111	1.47	LSM122M2D--A3045
	1,200	35 × 35	2.92	0.15	0.166	1.47	LSM122M2D--A3535
	1,500	30 × 50	3.36	0.10	0.088	1.50	LSM152M2D--A3050
	1,500	35 × 40	3.34	0.15	0.133	1.50	LSM152M2D--A3540
	1,800	30 × 60	3.64	0.10	0.074	1.50	LSM182M2D--A3060
	1,800	35 × 45	3.51	0.15	0.111	1.50	LSM182M2D--A3545
2,200	35 × 55	4.01	0.15	0.090	1.50	LSM222M2D--A3555	
250	180	22 × 25	0.77	0.10	0.737	0.64	LSM181M2E--A2225
	220	20 × 30	0.87	0.10	0.603	0.70	LSM221M2E--A2030
	270	20 × 35	1.03	0.10	0.491	0.78	LSM271M2E--A2035
	270	22 × 30	1.02	0.10	0.491	0.78	LSM271M2E--A2230
	270	25 × 25	1.08	0.10	0.491	0.78	LSM271M2E--A2525
	330	20 × 40	1.21	0.10	0.402	0.86	LSM331M2E--A2040
	330	22 × 35	1.20	0.10	0.402	0.86	LSM331M2E--A2235
	330	25 × 30	1.27	0.10	0.402	0.86	LSM331M2E--A2530
	390	20 × 50	1.45	0.10	0.340	0.94	LSM391M2E--A2050
	390	22 × 40	1.38	0.10	0.340	0.94	LSM391M2E--A2240
	390	25 × 35	1.46	0.10	0.340	0.94	LSM391M2E--A2535
	390	30 × 25	1.39	0.10	0.340	0.94	LSM391M2E--A3025
	470	22 × 45	1.46	0.10	0.282	1.03	LSM471M2E--A2245
	470	25 × 40	1.69	0.10	0.282	1.03	LSM471M2E--A2540
	470	30 × 30	1.63	0.10	0.282	1.03	LSM471M2E--A3030
	560	25 × 45	1.93	0.10	0.237	1.12	LSM561M2E--A2545
	560	35 × 25	1.78	0.15	0.355	1.12	LSM561M2E--A3525
	680	25 × 50	2.04	0.10	0.195	1.24	LSM681M2E--A2550
	680	30 × 35	2.06	0.10	0.195	1.24	LSM681M2E--A3035
	680	35 × 30	2.06	0.15	0.293	1.24	LSM681M2E--A3530
	820	30 × 45	2.48	0.10	0.162	1.36	LSM821M2E--A3045
	820	35 × 35	2.41	0.15	0.243	1.36	LSM821M2E--A3535
	1,000	30 × 50	2.65	0.10	0.133	1.50	LSM102M2E--A3050
	1,000	35 × 40	2.76	0.15	0.199	1.50	LSM102M2E--A3540
	1,200	30 × 60	3.15	0.10	0.111	1.50	LSM122M2E--A3060
1,200	35 × 45	3.14	0.15	0.166	1.50	LSM122M2E--A3545	
1,800	35 × 60	3.97	0.15	0.111	1.50	LSM182M2E--A3560	
350	100	20 × 30	0.53	0.15	1.990	0.56	LSM101M2V--A2030
	100	22 × 25	0.52	0.15	1.990	0.56	LSM101M2V--A2225
	100	25 × 20	0.52	0.15	1.990	0.56	LSM101M2V--A2520
	120	20 × 35	0.63	0.15	1.659	0.61	LSM121M2V--A2035
	120	22 × 30	0.62	0.15	1.659	0.61	LSM121M2V--A2230
	120	25 × 25	0.65	0.15	1.659	0.61	LSM121M2V--A2525
	150	20 × 40	0.74	0.15	1.327	0.69	LSM151M2V--A2040
	150	22 × 35	0.74	0.15	1.327	0.69	LSM151M2V--A2235
	180	20 × 45	0.81	0.15	1.106	0.75	LSM181M2V--A2045
	180	22 × 40	0.81	0.15	1.106	0.75	LSM181M2V--A2240
	180	25 × 30	0.77	0.15	1.106	0.75	LSM181M2V--A2530
	180	30 × 25	0.80	0.15	1.106	0.75	LSM181M2V--A3025
	220	20 × 50	0.94	0.15	0.905	0.83	LSM221M2V--A2050
	220	22 × 45	0.94	0.15	0.905	0.83	LSM221M2V--A2245
	220	25 × 35	0.91	0.15	0.905	0.83	LSM221M2V--A2535
	270	22 × 50	1.09	0.15	0.737	0.92	LSM271M2V--A2250
	270	25 × 40	1.06	0.15	0.737	0.92	LSM271M2V--A2540
	270	30 × 30	1.05	0.15	0.737	0.92	LSM271M2V--A3030
	270	35 × 25	1.08	0.15	0.737	0.92	LSM271M2V--A3525
	330	25 × 45	1.24	0.15	0.603	1.02	LSM331M2V--A2545
	330	30 × 35	1.24	0.15	0.603	1.02	LSM331M2V--A3035
	330	35 × 30	1.33	0.15	0.603	1.02	LSM331M2V--A3530
	390	30 × 40	1.42	0.15	0.510	1.11	LSM391M2V--A3040
	390	35 × 30	1.39	0.15	0.510	1.11	LSM391M2V--A3530
	470	30 × 45	1.56	0.15	0.423	1.22	LSM471M2V--A3045
	470	35 × 35	1.53	0.15	0.423	1.22	LSM471M2V--A3535
	560	30 × 50	1.78	0.15	0.355	1.33	LSM561M2V--A3050



制品尺寸与容许纹波电流一览表

额定工作电压 V _{DC}	额定静电容量 120 Hz, 20℃ μF/微法拉	φ D×L mm/毫米	纹波电流 120 Hz, 105℃ 安培/均方根值 (A/rms)	损失角正切值 120 Hz, 20℃	等效串联电阻 (ESR) 120 Hz, 20℃ Ω/欧姆	漏电流 5分钟后 mA/毫安	产品编码
350	560	35 × 40	1.77	0.15	0.355	1.33	LSM561M2V--A3540
	680	30 × 60	1.94	0.15	0.293	1.46	LSM681M2V--A3060
	680	35 × 50	1.95	0.15	0.293	1.46	LSM681M2V--A3550
	820	35 × 55	2.23	0.15	0.243	1.50	LSM821M2V--A3555
400	56	22 × 20	0.41	0.15	3.554	0.45	LSM560M2G--A2220
	68	22 × 25	0.52	0.15	2.927	0.49	LSM680M2G--A2225
	68	25 × 20	0.49	0.15	2.927	0.49	LSM680M2G--A2520
	82	20 × 30	0.54	0.15	2.427	0.54	LSM820M2G--A2030
	100	20 × 35	0.64	0.15	1.990	0.60	LSM101M2G--A2035
	100	22 × 30	0.67	0.15	1.990	0.60	LSM101M2G--A2230
	120	20 × 40	0.74	0.15	1.659	0.66	LSM121M2G--A2040
	120	22 × 35	0.78	0.15	1.659	0.66	LSM121M2G--A2235
	120	25 × 25	0.69	0.15	1.659	0.66	LSM121M2G--A2525
	150	20 × 45	0.87	0.15	1.327	0.73	LSM151M2G--A2045
	150	22 × 40	0.91	0.15	1.327	0.73	LSM151M2G--A2240
	150	25 × 30	0.83	0.15	1.327	0.73	LSM151M2G--A2530
	150	30 × 25	0.86	0.15	1.327	0.73	LSM151M2G--A3025
	180	22 × 45	1.04	0.15	1.106	0.80	LSM181M2G--A2245
	180	25 × 35	0.97	0.15	1.106	0.80	LSM181M2G--A2535
	220	22 × 50	1.17	0.15	0.905	0.89	LSM221M2G--A2250
	220	25 × 40	1.14	0.15	0.905	0.89	LSM221M2G--A2540
	220	30 × 30	1.12	0.15	0.905	0.89	LSM221M2G--A3030
	220	35 × 25	1.15	0.15	0.905	0.89	LSM221M2G--A3525
	270	25 × 50	1.40	0.15	0.737	0.99	LSM271M2G--A2550
	270	30 × 35	1.31	0.15	0.737	0.99	LSM271M2G--A3035
	270	35 × 30	1.31	0.15	0.737	0.99	LSM271M2G--A3530
	330	30 × 40	1.39	0.15	0.603	1.09	LSM331M2G--A3040
	330	35 × 30	1.34	0.15	0.603	1.09	LSM331M2G--A3530
	390	30 × 45	1.49	0.15	0.510	1.18	LSM391M2G--A3045
	390	35 × 35	1.47	0.15	0.510	1.18	LSM391M2G--A3535
	470	30 × 50	1.72	0.15	0.423	1.30	LSM471M2G--A3050
	470	35 × 40	1.71	0.15	0.423	1.30	LSM471M2G--A3540
	560	30 × 60	2.03	0.15	0.355	1.42	LSM561M2G--A3060
	560	35 × 45	2.23	0.15	0.355	1.42	LSM561M2G--A3545
	680	35 × 55	2.31	0.15	0.293	1.50	LSM681M2G--A3555
	820	35 × 60	2.54	0.15	0.243	1.50	LSM821M2G--A3560
420	56	20 × 25	0.41	0.15	3.554	0.46	LSM560M2P--A2025
	56	22 × 20	0.40	0.15	3.554	0.46	LSM560M2P--A2220
	68	20 × 30	0.49	0.15	2.927	0.51	LSM680M2P--A2030
	68	22 × 25	0.48	0.15	2.927	0.51	LSM680M2P--A2225
	82	20 × 30	0.54	0.15	2.427	0.56	LSM820M2P--A2030
	82	22 × 25	0.53	0.15	2.427	0.56	LSM820M2P--A2225
	100	20 × 35	0.64	0.15	1.990	0.61	LSM101M2P--A2035
	100	22 × 30	0.63	0.15	1.990	0.61	LSM101M2P--A2230
	100	25 × 25	0.63	0.15	1.990	0.61	LSM101M2P--A2525
	120	20 × 40	0.74	0.15	1.659	0.67	LSM121M2P--A2040
	120	22 × 35	0.74	0.15	1.659	0.67	LSM121M2P--A2235
	120	25 × 30	0.78	0.15	1.659	0.67	LSM121M2P--A2530
	150	20 × 50	0.92	0.15	1.327	0.75	LSM151M2P--A2050
	150	22 × 40	0.87	0.15	1.327	0.75	LSM151M2P--A2240
	150	30 × 25	0.80	0.15	1.327	0.75	LSM151M2P--A3025
	180	22 × 45	0.93	0.15	1.106	0.82	LSM181M2P--A2245
	180	25 × 35	0.90	0.15	1.106	0.82	LSM181M2P--A2535
	180	30 × 30	0.98	0.15	1.106	0.82	LSM181M2P--A3030
	220	25 × 45	1.01	0.15	0.905	0.91	LSM221M2P--A2545
	220	30 × 35	1.05	0.15	0.905	0.91	LSM221M2P--A3035
	220	35 × 25	0.97	0.15	0.905	0.91	LSM221M2P--A3525
	270	25 × 50	1.17	0.15	0.737	1.01	LSM271M2P--A2550
	270	30 × 40	1.22	0.15	0.737	1.01	LSM271M2P--A3040
	270	35 × 30	1.15	0.15	0.737	1.01	LSM271M2P--A3530
	330	30 × 45	1.37	0.15	0.603	1.12	LSM331M2P--A3045
	330	35 × 35	1.35	0.15	0.603	1.12	LSM331M2P--A3535
	390	30 × 50	1.56	0.15	0.510	1.21	LSM391M2P--A3050
	390	35 × 40	1.55	0.15	0.510	1.21	LSM391M2P--A3540
	470	30 × 60	1.76	0.15	0.423	1.33	LSM471M2P--A3060



制品尺寸与容许纹波电流一览表

额定工作电压 V _{DC}	额定静电容量 120 Hz, 20°C μF/微法拉	φD×L mm/毫米	纹波电流 120 Hz, 105°C 安培/均方根值 (A/rms)	损失角正切值 120 Hz, 20°C	等效串联电阻 (ESR) 120 Hz, 20°C Ω/欧姆	漏电流 5分钟后 mA/毫安	产品编码
420	470	35 × 45	1.70	0.15	0.423	1.33	LSM471M2P--A3545
	560	35 × 50	1.94	0.15	0.355	1.45	LSM561M2P--A3550
	680	35 × 60	2.31	0.15	0.293	1.50	LSM681M2P--A3560
450	56	20 × 25	0.41	0.15	3.554	0.48	LSM560M2W--A2025
	82	20 × 30	0.54	0.15	2.427	0.58	LSM820M2W--A2030
	82	25 × 25	0.57	0.15	2.427	0.58	LSM820M2W--A2525
	100	20 × 45	0.71	0.15	1.990	0.64	LSM101M2W--A2045
	100	22 × 35	0.67	0.15	1.990	0.64	LSM101M2W--A2235
	120	20 × 50	0.82	0.15	1.659	0.70	LSM121M2W--A2050
	120	22 × 40	0.78	0.15	1.659	0.70	LSM121M2W--A2240
	120	25 × 30	0.74	0.15	1.659	0.70	LSM121M2W--A2530
	120	30 × 25	0.77	0.15	1.659	0.70	LSM121M2W--A3025
	150	22 × 45	0.92	0.15	1.327	0.78	LSM151M2W--A2245
	150	25 × 35	0.89	0.15	1.327	0.78	LSM151M2W--A2535
	150	30 × 30	0.93	0.15	1.327	0.78	LSM151M2W--A3030
	150	35 × 25	0.95	0.15	1.327	0.78	LSM151M2W--A3525
	180	22 × 50	1.06	0.15	1.106	0.85	LSM181M2W--A2250
	180	25 × 40	1.03	0.15	1.106	0.85	LSM181M2W--A2540
	180	30 × 30	1.01	0.15	1.106	0.85	LSM181M2W--A3030
	180	35 × 25	1.04	0.15	1.106	0.85	LSM181M2W--A3525
	220	25 × 45	1.18	0.15	0.905	0.94	LSM221M2W--A2545
	220	30 × 35	1.18	0.15	0.905	0.94	LSM221M2W--A3035
	220	35 × 30	1.22	0.15	0.905	0.94	LSM221M2W--A3530
	270	30 × 40	1.17	0.15	0.737	1.05	LSM271M2W--A3040
	330	30 × 50	1.42	0.15	0.603	1.16	LSM331M2W--A3050
330	35 × 35	1.64	0.15	0.603	1.16	LSM331M2W--A3535	
390	35 × 40	1.74	0.15	0.510	1.26	LSM391M2W--A3540	
470	35 × 50	1.85	0.15	0.423	1.38	LSM471M2W--A3550	
560	35 × 50	2.02	0.15	0.355	1.50	LSM561M2W--A3550	
500	82	22 × 35	0.68	0.15	2.427	0.61	LSM820M2H--A2235
	82	25 × 35	0.73	0.15	2.427	0.61	LSM820M2H--A2535
	100	22 × 40	0.79	0.15	1.990	0.67	LSM101M2H--A2240
	100	25 × 40	0.85	0.15	1.990	0.67	LSM101M2H--A2540
	100	30 × 35	1.20	0.15	1.990	0.67	LSM101M2H--A3035
	120	22 × 45	0.91	0.15	1.659	0.73	LSM121M2H--A2245
	120	25 × 45	0.98	0.15	1.659	0.73	LSM121M2H--A2545
	150	22 × 50	1.07	0.15	1.327	0.82	LSM151M2H--A2250
	150	25 × 55	1.20	0.15	1.327	0.82	LSM151M2H--A2555
	220	30 × 40	1.40	0.15	0.905	0.99	LSM221M2H--A3040
	270	35 × 35	1.61	0.15	0.737	1.10	LSM271M2H--A3535
	330	35 × 40	1.88	0.15	0.603	1.22	LSM331M2H--A3540
	390	35 × 45	2.15	0.15	0.510	1.32	LSM391M2H--A3545

产品编码说明

LSM系列	100微法拉	± 20%	400V	4.0±0.5mm	22 φ × 30L	无铅端子 + PET套管																												
LSM	101	M	2G	--	A	2230																												
系列名	额定静电容量	额定静电容量 容许误差值	额定电压	端子型式	端子长度	制品尺寸	端子与套管材质																											
范例:	范例:	范例:	范例:	范例:	范例:	范例:																												
<table border="1"> <tr><th>静电容量</th><th>编码</th></tr> <tr><td>56</td><td>560</td></tr> <tr><td>220</td><td>221</td></tr> <tr><td>470</td><td>471</td></tr> </table>	静电容量	编码	56	560	220	221	470	471	M = ± 20% K = ± 10%	<table border="1"> <tr><th>电压</th><th>编码</th></tr> <tr><td>400</td><td>2G</td></tr> <tr><td>450</td><td>2W</td></tr> </table>	电压	编码	400	2G	450	2W	<table border="1"> <tr><th>型式</th><th>编码</th></tr> <tr><td>2支端子</td><td>--</td></tr> <tr><td>5支端子</td><td>L5</td></tr> </table>	型式	编码	2支端子	--	5支端子	L5	": 6.3±1.0 mm	<table border="1"> <tr><th>φD×L</th><th>编码</th></tr> <tr><td>22×30</td><td>2230</td></tr> <tr><td>25×25</td><td>2525</td></tr> <tr><td>30×40</td><td>3040</td></tr> </table>	φD×L	编码	22×30	2230	25×25	2525	30×40	3040	
静电容量	编码																																	
56	560																																	
220	221																																	
470	471																																	
电压	编码																																	
400	2G																																	
450	2W																																	
型式	编码																																	
2支端子	--																																	
5支端子	L5																																	
φD×L	编码																																	
22×30	2230																																	
25×25	2525																																	
30×40	3040																																	

注: 如需了解更详细之介绍, 请参阅目录第188页“基板自立型产品编码说明”。



耐久性曲线

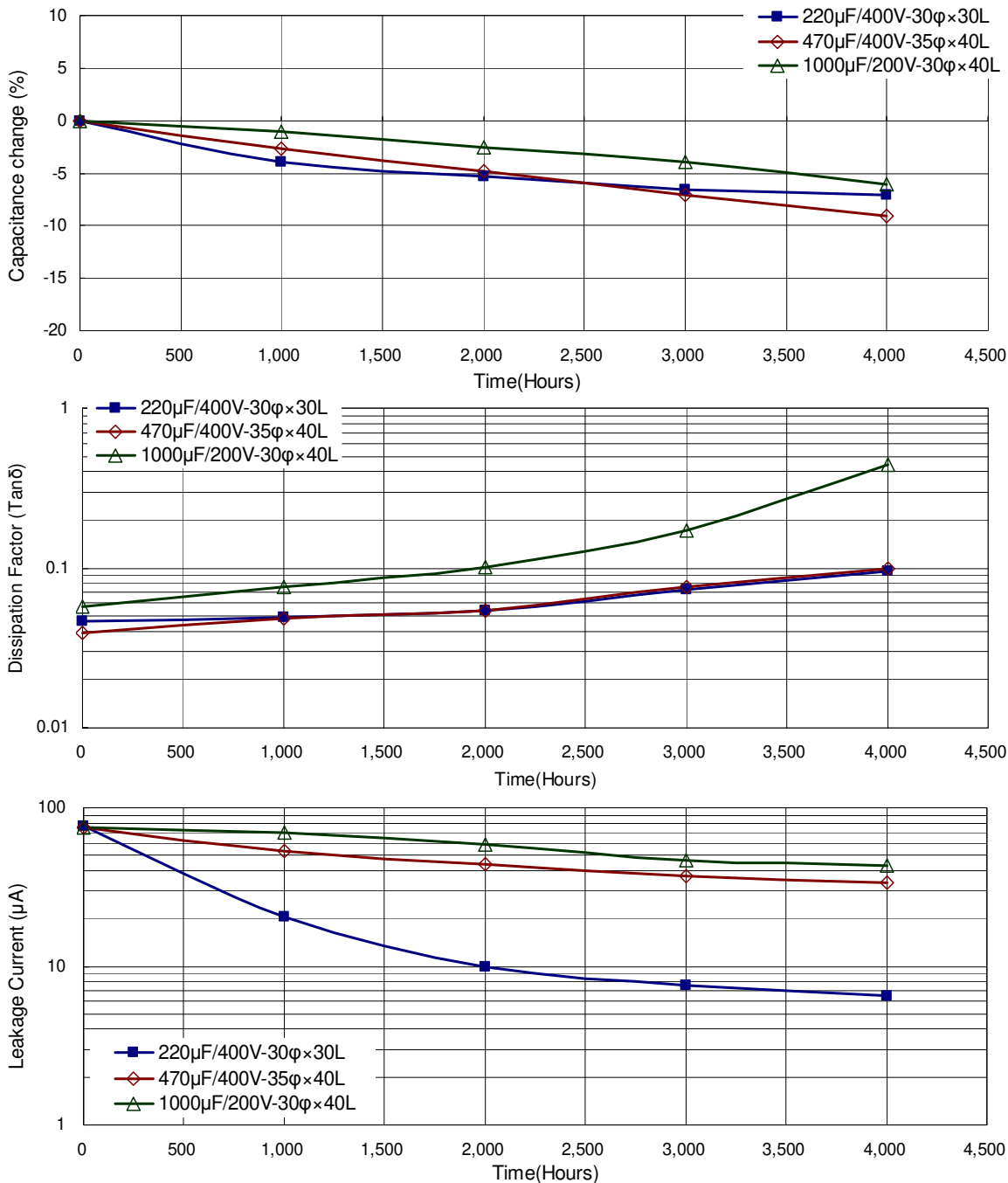

使用寿命图

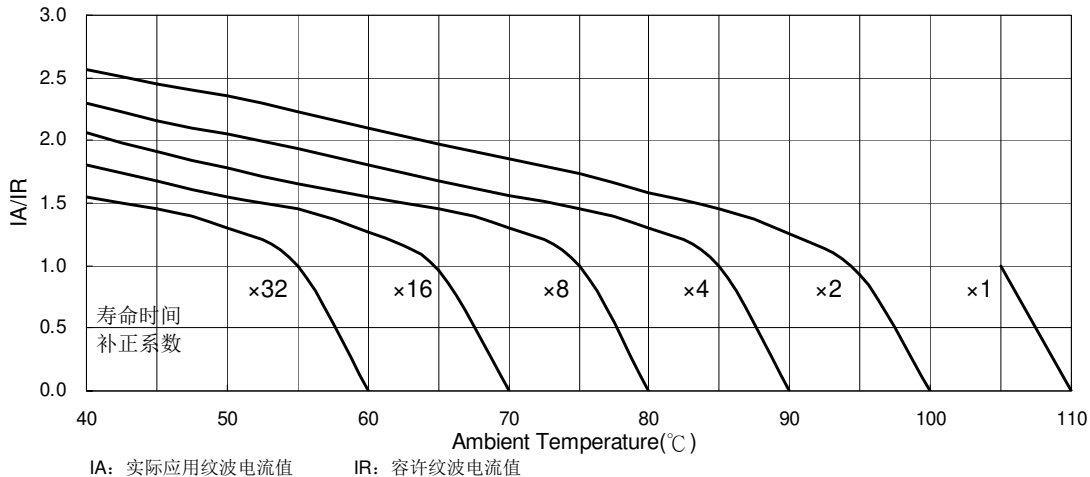



LSR系列

特长 / 用途

- 基板自立型制品
- 105℃、3,000小时寿命保证
- 高纹波电流.
- 符合RoHS指令



规格表

项 目	性 能												
工作温度范围	400 ~ 450V -25℃ ~ +105℃												
额定静电容量容许误差值	± 20% (120 Hz, 20℃)												
漏电流(20℃)	$I = 3\sqrt{CV}$ 或 1.5 毫安(mA) 之中任一个较小值以下(5 分钟后) I = 漏电流(mA/毫安)、C = 额定静电容量(µF/微法拉)、V = 额定直流工作电压(V/伏特)												
损失角正切值(120 Hz, 20℃)	<table border="1"> <thead> <tr> <th>额定电压</th> <th>400</th> <th>450</th> </tr> </thead> <tbody> <tr> <td>损失角正切值(最大值)</td> <td>0.15</td> <td>0.15</td> </tr> </tbody> </table>	额定电压	400	450	损失角正切值(最大值)	0.15	0.15						
额定电压	400	450											
损失角正切值(最大值)	0.15	0.15											
温度特性(120 Hz)	阻抗比不可大于下表所列数值 <table border="1"> <thead> <tr> <th colspan="2">额定电压</th> <th>400</th> <th>450</th> </tr> </thead> <tbody> <tr> <td>阻抗比</td> <td>Z(-25℃)/Z(+20℃)</td> <td>8</td> <td>8</td> </tr> </tbody> </table>	额定电压		400	450	阻抗比	Z(-25℃)/Z(+20℃)	8	8				
额定电压		400	450										
阻抗比	Z(-25℃)/Z(+20℃)	8	8										
耐久性	<table border="1"> <tbody> <tr> <td>保证寿命时间</td> <td>3,000 小时</td> </tr> <tr> <td>静电容量变化率</td> <td>≦ 初始值的± 20%</td> </tr> <tr> <td>损失角正切值</td> <td>≦ 初始规格值的 200%</td> </tr> <tr> <td>漏电流</td> <td>≦ 初始规格值</td> </tr> </tbody> </table> * 于 105℃ 环境中供给容许纹波电流值与额定电压 3,000 小时后, 待制品回复至 20℃ 的环境中进行量测时, 需满足上列要求。	保证寿命时间	3,000 小时	静电容量变化率	≦ 初始值的± 20%	损失角正切值	≦ 初始规格值的 200%	漏电流	≦ 初始规格值				
保证寿命时间	3,000 小时												
静电容量变化率	≦ 初始值的± 20%												
损失角正切值	≦ 初始规格值的 200%												
漏电流	≦ 初始规格值												
高温无负荷特性	<table border="1"> <tbody> <tr> <td>保证寿命时间</td> <td>1,000 小时</td> </tr> <tr> <td>静电容量变化率</td> <td>≦ 初始值的±15%</td> </tr> <tr> <td>损失角正切值</td> <td>≦ 初始规格值的 150%</td> </tr> <tr> <td>漏电流</td> <td>≦ 初始规格值</td> </tr> </tbody> </table> * 于 105℃ 环境中不供给额定电压 1,000 小时后, 待制品回复至 20℃ 的环境中进行量测时, 需满足上列要求。额定电压 160 ~ 450V 需进行电压补偿后再行量测(依据 JIS C 5101-4 4.1 规定)。	保证寿命时间	1,000 小时	静电容量变化率	≦ 初始值的±15%	损失角正切值	≦ 初始规格值的 150%	漏电流	≦ 初始规格值				
保证寿命时间	1,000 小时												
静电容量变化率	≦ 初始值的±15%												
损失角正切值	≦ 初始规格值的 150%												
漏电流	≦ 初始规格值												
纹波电流与频率修正系数	<table border="1"> <thead> <tr> <th>频率(Hz)</th> <th>50 / 60</th> <th>100 / 120</th> <th>300</th> <th>1k</th> <th>10k ≦</th> </tr> </thead> <tbody> <tr> <td>修正系数</td> <td>0.8</td> <td>1.0</td> <td>1.1</td> <td>1.3</td> <td>1.4</td> </tr> </tbody> </table>	频率(Hz)	50 / 60	100 / 120	300	1k	10k ≦	修正系数	0.8	1.0	1.1	1.3	1.4
频率(Hz)	50 / 60	100 / 120	300	1k	10k ≦								
修正系数	0.8	1.0	1.1	1.3	1.4								
失效率 / 故障率	如有需求请与我们联系与讨论。												

寸法图

单位: 毫米

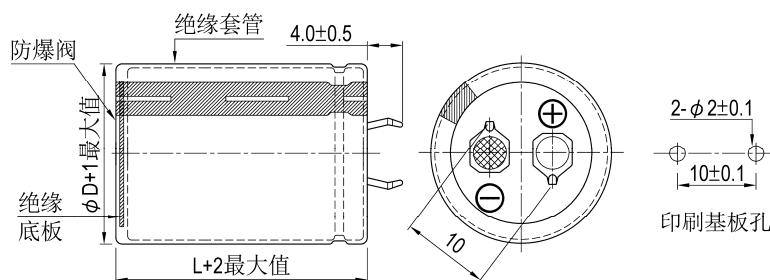



制品尺寸与容许纹波电流一览表

额定工作电压 V _{DC}	额定静电容量 120 Hz, 20℃ μF/微法拉	φD×L mm/毫米	纹波电流 120 Hz, 105℃ 安培/均方根值 (A/rms)	损失角正切值 120 Hz, 20℃	等效串联电阻 (ESR) 120 Hz, 20℃ Ω/欧姆	漏电流 5分钟后 mA/毫安	产品编码
400	100	22 × 25	1.02	0.15	1.194	0.60	LSR101M2G--A2225
	120	22 × 30	1.22	0.15	0.995	0.66	LSR121M2G--A2230
	120	25 × 25	1.22	0.15	0.995	0.66	LSR121M2G--A2525
	150	22 × 35	1.33	0.15	0.796	0.73	LSR151M2G--A2235
	180	22 × 40	1.43	0.15	0.664	0.80	LSR181M2G--A2240
	180	25 × 30	1.43	0.15	0.664	0.80	LSR181M2G--A2530
	180	30 × 25	1.68	0.15	0.664	0.80	LSR181M2G--A3025
	220	22 × 45	1.55	0.15	0.543	0.89	LSR221M2G--A2245
	220	25 × 35	1.65	0.15	0.543	0.89	LSR221M2G--A2535
	220	30 × 30	1.79	0.15	0.543	0.89	LSR221M2G--A3030
	270	22 × 50	1.68	0.15	0.442	0.99	LSR271M2G--A2250
	270	25 × 40	1.83	0.15	0.442	0.99	LSR271M2G--A2540
	270	30 × 35	2.12	0.15	0.442	0.99	LSR271M2G--A3035
	270	35 × 25	2.12	0.15	0.442	0.99	LSR271M2G--A3525
	330	25 × 50	2.12	0.15	0.362	1.09	LSR331M2G--A2550
	330	30 × 40	2.33	0.15	0.362	1.09	LSR331M2G--A3040
	330	35 × 30	2.33	0.15	0.362	1.09	LSR331M2G--A3530
	390	30 × 45	2.52	0.15	0.306	1.18	LSR391M2G--A3045
	390	35 × 35	2.52	0.15	0.306	1.18	LSR391M2G--A3535
	470	30 × 50	2.85	0.15	0.254	1.30	LSR471M2G--A3050
470	35 × 40	2.85	0.15	0.254	1.30	LSR471M2G--A3540	
560	35 × 45	3.18	0.15	0.213	1.42	LSR561M2G--A3545	
680	35 × 50	3.21	0.15	0.176	1.50	LSR681M2G--A3550	
450	82	22 × 25	0.96	0.15	1.456	0.58	LSR820M2W--A2225
	100	22 × 30	1.04	0.15	1.194	0.64	LSR101M2W--A2230
	100	25 × 25	1.04	0.15	1.194	0.64	LSR101M2W--A2525
	120	22 × 35	1.15	0.15	0.995	0.70	LSR121M2W--A2235
	120	25 × 30	1.22	0.15	0.995	0.70	LSR121M2W--A2530
	150	22 × 40	1.22	0.15	0.796	0.78	LSR151M2W--A2240
	150	25 × 35	1.31	0.15	0.796	0.78	LSR151M2W--A2535
	150	30 × 25	1.31	0.15	0.796	0.78	LSR151M2W--A3025
	180	22 × 45	1.35	0.15	0.664	0.85	LSR181M2W--A2245
	180	25 × 40	1.35	0.15	0.664	0.85	LSR181M2W--A2540
	180	30 × 30	1.60	0.15	0.664	0.85	LSR181M2W--A3030
	180	35 × 25	1.60	0.15	0.664	0.85	LSR181M2W--A3525
	220	25 × 45	1.55	0.15	0.543	0.94	LSR221M2W--A2545
	220	30 × 35	1.71	0.15	0.543	0.94	LSR221M2W--A3035
	270	25 × 50	1.74	0.15	0.442	1.05	LSR271M2W--A2550
	270	30 × 40	1.90	0.15	0.442	1.05	LSR271M2W--A3040
	270	35 × 30	1.90	0.15	0.442	1.05	LSR271M2W--A3530
	330	30 × 45	2.20	0.15	0.362	1.16	LSR331M2W--A3045
	330	35 × 35	2.20	0.15	0.362	1.16	LSR331M2W--A3535
	390	30 × 50	2.40	0.15	0.306	1.26	LSR391M2W--A3050
390	35 × 40	2.42	0.15	0.306	1.26	LSR391M2W--A3540	
470	35 × 45	2.67	0.15	0.254	1.38	LSR471M2W--A3545	
560	35 × 50	2.85	0.15	0.213	1.50	LSR561M2W--A3550	

产品编码说明

LSR系列	220微法拉	± 20%	400V	4.0±0.5mm	30 φ × 30L	无铅端子 + PET套管																												
LSR	221	M	2G	--	A	3030																												
系列名	额定静电容量	额定静电容量 容许误差值	额定电压	端子型式	端子长度	制品尺寸																												
范例:	范例:	范例:	范例:	范例:	范例:	范例:																												
<table border="1"> <tr><th>静电容量</th><th>编码</th></tr> <tr><td>56</td><td>560</td></tr> <tr><td>220</td><td>221</td></tr> <tr><td>470</td><td>471</td></tr> </table>	静电容量	编码	56	560	220	221	470	471	M = ± 20% K = ± 10%	<table border="1"> <tr><th>电压</th><th>编码</th></tr> <tr><td>400</td><td>2G</td></tr> <tr><td>450</td><td>2W</td></tr> </table>	电压	编码	400	2G	450	2W	<table border="1"> <tr><th>型式</th><th>编码</th></tr> <tr><td>2支端子</td><td>--</td></tr> <tr><td>5支端子</td><td>L5</td></tr> </table>	型式	编码	2支端子	--	5支端子	L5	--: 6.3±1.0 mm	<table border="1"> <tr><th>φD×L</th><th>编码</th></tr> <tr><td>22×30</td><td>2230</td></tr> <tr><td>25×25</td><td>2525</td></tr> <tr><td>30×40</td><td>3040</td></tr> </table>	φD×L	编码	22×30	2230	25×25	2525	30×40	3040	端子与套管材质
静电容量	编码																																	
56	560																																	
220	221																																	
470	471																																	
电压	编码																																	
400	2G																																	
450	2W																																	
型式	编码																																	
2支端子	--																																	
5支端子	L5																																	
φD×L	编码																																	
22×30	2230																																	
25×25	2525																																	
30×40	3040																																	

注: 如需了解更详细介绍, 请参阅目录第188页“基板自立型产品编码说明”。



耐久性曲线

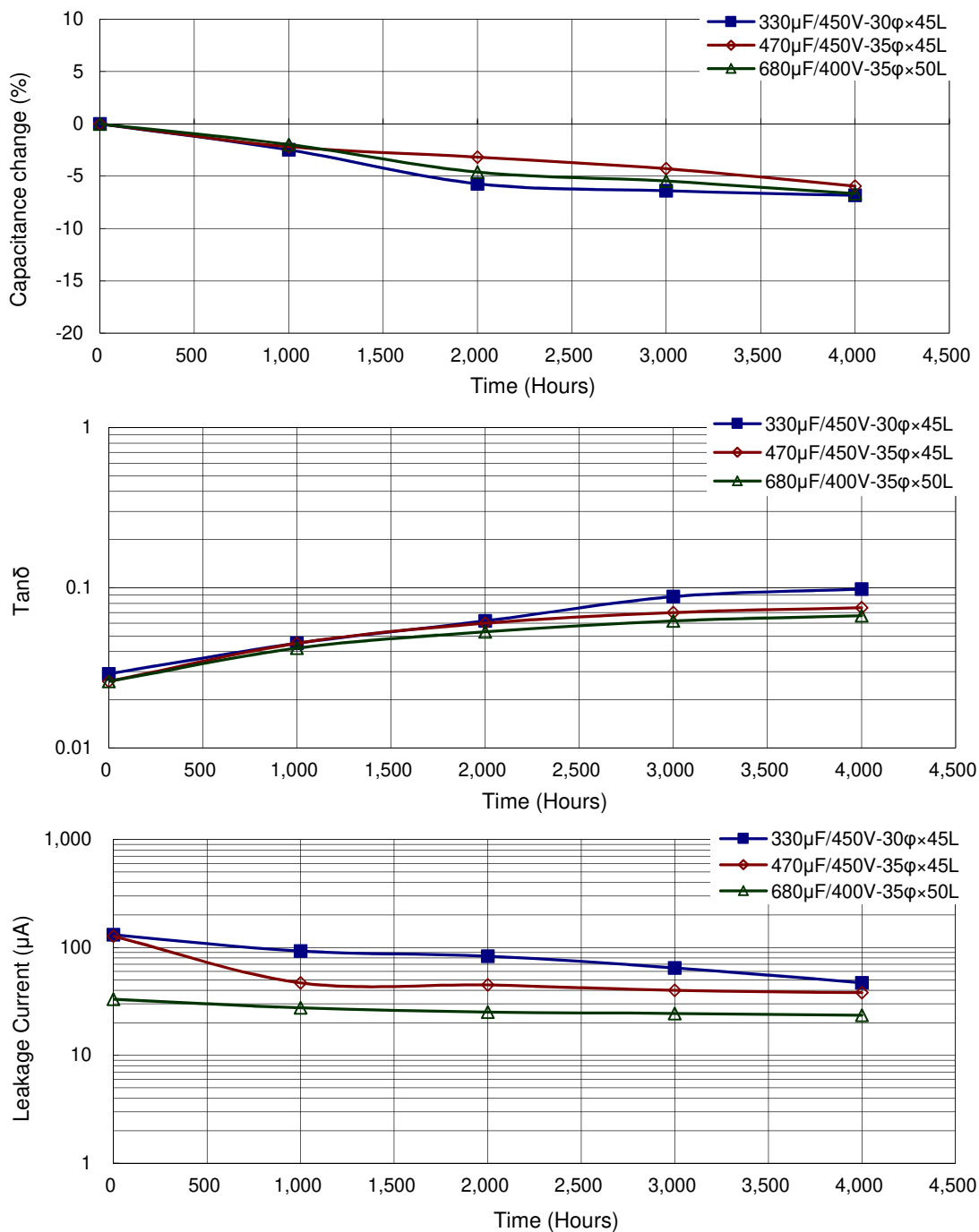



LSK系列

特长 / 用途

- 基板自立型制品
- 105℃、5,000小时寿命保证
- 适用于中高压电路
- 符合RoHS指令



规格表

项目	性能																						
工作温度范围	-25℃ ~ +105℃																						
额定静电容量容许误差值	± 20% (120 Hz, 20℃)																						
漏电流(20℃)	$I = 3\sqrt{CV}$ 或 1.5 毫安(mA)之中任一个较小值以下(5 分钟后) I = 漏电流(mA/毫安)、C = 额定静电容量(μF/微法拉)、V = 额定直流工作电压(V/伏特)																						
损失角正切值(120 Hz, 20℃)	<table border="1"> <thead> <tr> <th>额定电压</th> <th>160</th> <th>200</th> <th>250</th> <th>315</th> <th>350</th> <th>400</th> <th>420</th> <th>450</th> <th>500</th> </tr> </thead> <tbody> <tr> <td>损失角正切值(最大值)</td> <td>0.15</td> <td>0.15</td> <td>0.15</td> <td>0.15</td> <td>0.15</td> <td>0.15</td> <td>0.15</td> <td>0.15</td> <td>0.15</td> </tr> </tbody> </table>	额定电压	160	200	250	315	350	400	420	450	500	损失角正切值(最大值)	0.15	0.15	0.15	0.15	0.15	0.15	0.15	0.15	0.15		
额定电压	160	200	250	315	350	400	420	450	500														
损失角正切值(最大值)	0.15	0.15	0.15	0.15	0.15	0.15	0.15	0.15	0.15														
温度特性(120 Hz)	阻抗比不可大于下表所列数值 <table border="1"> <thead> <tr> <th colspan="2">额定电压</th> <th>160</th> <th>200</th> <th>250</th> <th>315</th> <th>350</th> <th>400</th> <th>420</th> <th>450</th> <th>500</th> </tr> </thead> <tbody> <tr> <td>阻抗比</td> <td>Z(-25℃)/Z(+20℃)</td> <td>4</td> <td>4</td> <td>4</td> <td>4</td> <td>4</td> <td>8</td> <td>8</td> <td>8</td> <td>8</td> </tr> </tbody> </table>	额定电压		160	200	250	315	350	400	420	450	500	阻抗比	Z(-25℃)/Z(+20℃)	4	4	4	4	4	8	8	8	8
额定电压		160	200	250	315	350	400	420	450	500													
阻抗比	Z(-25℃)/Z(+20℃)	4	4	4	4	4	8	8	8	8													
耐久性	<table border="1"> <tbody> <tr> <td>保证寿命时间</td> <td>5,000 小时</td> </tr> <tr> <td>静电容量变化率</td> <td>≦ 初始值的± 25%</td> </tr> <tr> <td>损失角正切值</td> <td>≦ 初始规格值的 250%</td> </tr> <tr> <td>漏电流</td> <td>≦ 初始规格值</td> </tr> </tbody> </table> <p>* 于 105℃ 环境中供给容许纹波电流值与额定电压 5,000 小时后, 待制品回复至 20℃ 的环境中进行量测时, 需满足上列要求。</p>	保证寿命时间	5,000 小时	静电容量变化率	≦ 初始值的± 25%	损失角正切值	≦ 初始规格值的 250%	漏电流	≦ 初始规格值														
保证寿命时间	5,000 小时																						
静电容量变化率	≦ 初始值的± 25%																						
损失角正切值	≦ 初始规格值的 250%																						
漏电流	≦ 初始规格值																						
高温无负荷特性	<table border="1"> <tbody> <tr> <td>保证寿命时间</td> <td>1,000 小时</td> </tr> <tr> <td>静电容量变化率</td> <td>≦ 初始值的± 20%</td> </tr> <tr> <td>损失角正切值</td> <td>≦ 初始规格值的 150%</td> </tr> <tr> <td>漏电流</td> <td>≦ 初始规格值</td> </tr> </tbody> </table> <p>* 于 105℃ 环境中不供给额定电压 1,000 小时后, 待制品回复至 20℃ 的环境中进行量测时, 需满足上列要求。额定电压 160 ~ 450V 需进行电压补偿后再行量测(依据 JIS C 5101-4 4.1 规定)。</p>	保证寿命时间	1,000 小时	静电容量变化率	≦ 初始值的± 20%	损失角正切值	≦ 初始规格值的 150%	漏电流	≦ 初始规格值														
保证寿命时间	1,000 小时																						
静电容量变化率	≦ 初始值的± 20%																						
损失角正切值	≦ 初始规格值的 150%																						
漏电流	≦ 初始规格值																						
纹波电流与频率修正系数	<table border="1"> <tbody> <tr> <td>频率(Hz)</td> <td>50 / 60</td> <td>100 / 120</td> <td>300</td> <td>1k</td> <td>10k ≦</td> </tr> <tr> <td>修正系数</td> <td>0.8</td> <td>1.0</td> <td>1.1</td> <td>1.3</td> <td>1.4</td> </tr> </tbody> </table>	频率(Hz)	50 / 60	100 / 120	300	1k	10k ≦	修正系数	0.8	1.0	1.1	1.3	1.4										
频率(Hz)	50 / 60	100 / 120	300	1k	10k ≦																		
修正系数	0.8	1.0	1.1	1.3	1.4																		
失效率 / 故障率	如有需求请与我们连系与讨论。																						

寸法图

单位: 毫米

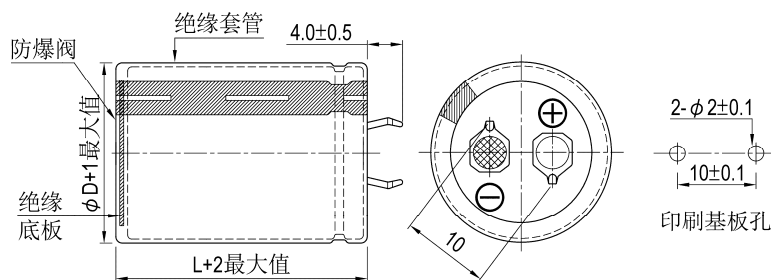



制品尺寸与容许纹波电流一览表

额定工作电压 V _{DC}	额定静电容量 120 Hz, 20℃ μF/微法拉	φD×L mm/毫米	纹波电流 120 Hz, 105℃ 安培/均方根值 (A/rms)	损失角正切值 120 Hz, 20℃	等效串联电阻 (ESR) 120 Hz, 20℃ Ω/欧姆	漏电流 5分钟后 mA/毫安	产品编码
160	390	22 × 35	1.05	0.15	0.510	0.75	LSK391M2C--A2235
	470	20 × 40	1.16	0.15	0.423	0.82	LSK471M2C--A2040
	470	22 × 40	1.23	0.15	0.423	0.82	LSK471M2C--A2240
	470	25 × 30	1.17	0.15	0.423	0.82	LSK471M2C--A2530
	560	22 × 45	1.41	0.15	0.355	0.90	LSK561M2C--A2245
	560	25 × 35	1.36	0.15	0.355	0.90	LSK561M2C--A2535
	560	30 × 25	1.32	0.15	0.355	0.90	LSK561M2C--A3025
	680	22 × 50	1.63	0.15	0.293	0.99	LSK681M2C--A2250
	680	25 × 40	1.59	0.15	0.293	0.99	LSK681M2C--A2540
	680	30 × 30	1.56	0.15	0.293	0.99	LSK681M2C--A3030
	820	25 × 45	1.83	0.15	0.243	1.09	LSK821M2C--A2545
	820	30 × 35	1.83	0.15	0.243	1.09	LSK821M2C--A3035
	820	35 × 30	1.89	0.15	0.243	1.09	LSK821M2C--A3530
	1,000	25 × 50	2.12	0.15	0.199	1.20	LSK102M2C--A2550
	1,000	30 × 40	2.13	0.15	0.199	1.20	LSK102M2C--A3040
	1,000	35 × 30	2.08	0.15	0.199	1.20	LSK102M2C--A3530
	1,200	30 × 45	2.46	0.15	0.166	1.31	LSK122M2C--A3045
	1,200	35 × 35	2.42	0.15	0.166	1.31	LSK122M2C--A3535
1,500	30 × 50	2.88	0.15	0.133	1.47	LSK152M2C--A3050	
1,500	35 × 40	2.86	0.15	0.133	1.47	LSK152M2C--A3540	
1,800	35 × 45	3.29	0.15	0.111	1.50	LSK182M2C--A3545	
200	180	22 × 20	0.59	0.15	1.106	0.57	LSK181M2D--A2220
	220	22 × 25	0.72	0.15	0.905	0.63	LSK221M2D--A2225
	220	25 × 20	0.71	0.15	0.905	0.63	LSK221M2D--A2520
	270	22 × 30	0.81	0.15	0.737	0.70	LSK271M2D--A2230
	270	25 × 25	0.81	0.15	0.737	0.70	LSK271M2D--A2525
	330	22 × 35	0.92	0.15	0.603	0.77	LSK331M2D--A2235
	330	30 × 20	0.87	0.15	0.603	0.77	LSK331M2D--A3020
	390	22 × 40	1.02	0.15	0.510	0.84	LSK391M2D--A2240
	390	25 × 30	1.01	0.15	0.510	0.84	LSK391M2D--A2530
	390	30 × 25	1.01	0.15	0.510	0.84	LSK391M2D--A3025
	390	35 × 20	1.02	0.15	0.510	0.84	LSK391M2D--A3520
	470	22 × 45	1.10	0.15	0.423	0.92	LSK471M2D--A2245
	470	25 × 35	1.15	0.15	0.423	0.92	LSK471M2D--A2535
	470	35 × 20	1.12	0.15	0.423	0.92	LSK471M2D--A3520
	560	22 × 50	1.22	0.15	0.355	1.00	LSK561M2D--A2250
	560	25 × 40	1.19	0.15	0.355	1.00	LSK561M2D--A2540
	560	30 × 30	1.17	0.15	0.355	1.00	LSK561M2D--A3030
	560	35 × 25	1.31	0.15	0.355	1.00	LSK561M2D--A3525
	680	25 × 45	1.38	0.15	0.293	1.11	LSK681M2D--A2545
	680	30 × 35	1.37	0.15	0.293	1.11	LSK681M2D--A3035
	820	30 × 40	1.50	0.15	0.243	1.21	LSK821M2D--A3040
	820	35 × 30	1.46	0.15	0.243	1.21	LSK821M2D--A3530
	1,000	30 × 50	1.91	0.15	0.199	1.34	LSK102M2D--A3050
	1,000	35 × 35	1.72	0.15	0.199	1.34	LSK102M2D--A3535
1,200	35 × 40	1.93	0.15	0.166	1.47	LSK122M2D--A3540	
1,500	35 × 50	2.37	0.15	0.133	1.50	LSK152M2D--A3550	
1,800	35 × 55	2.70	0.15	0.111	1.50	LSK182M2D--A3555	
250	150	22 × 25	0.57	0.15	1.327	0.58	LSK151M2E--A2225
	180	25 × 20	0.61	0.15	1.106	0.64	LSK181M2E--A2520
	220	22 × 30	0.68	0.15	0.905	0.70	LSK221M2E--A2230
	220	25 × 25	0.75	0.15	0.905	0.70	LSK221M2E--A2525
	220	30 × 20	0.77	0.15	0.905	0.70	LSK221M2E--A3020
	270	22 × 35	0.78	0.15	0.737	0.78	LSK271M2E--A2235
	270	25 × 30	0.83	0.15	0.737	0.78	LSK271M2E--A2530
	270	30 × 20	0.79	0.15	0.737	0.78	LSK271M2E--A3020
	270	35 × 20	0.86	0.15	0.737	0.78	LSK271M2E--A3520
	330	22 × 40	0.91	0.15	0.603	0.86	LSK331M2E--A2240
	330	25 × 35	0.96	0.15	0.603	0.86	LSK331M2E--A2535
	390	22 × 50	1.08	0.15	0.510	0.94	LSK391M2E--A2250
	390	25 × 40	1.07	0.15	0.510	0.94	LSK391M2E--A2540
	390	30 × 30	1.07	0.15	0.510	0.94	LSK391M2E--A3030
	470	22 × 50	1.12	0.15	0.423	1.03	LSK471M2E--A2250
	470	25 × 45	1.15	0.15	0.423	1.03	LSK471M2E--A2545
	470	30 × 35	1.19	0.15	0.423	1.03	LSK471M2E--A3035



制品尺寸与容许纹波电流一览表

额定工作电压 V _{DC}	额定静电容量 120 Hz, 20℃ μF/微法拉	φD×L mm/毫米	纹波电流 120 Hz, 105℃ 安培/均方根值 (A/rms)	损失角正切值 120 Hz, 20℃	等效串联电阻 (ESR) 120 Hz, 20℃ Ω/欧姆	漏电流 5分钟后 mA/毫安	产品编码
250	470	35 × 25	1.10	0.15	0.423	1.03	LSK471M2E--A3525
	560	25 × 50	1.31	0.15	0.355	1.12	LSK561M2E--A2550
	560	30 × 35	1.25	0.15	0.355	1.12	LSK561M2E--A3035
	560	35 × 30	1.29	0.15	0.355	1.12	LSK561M2E--A3530
	680	30 × 40	1.36	0.15	0.293	1.24	LSK681M2E--A3040
	680	35 × 40	1.57	0.15	0.293	1.24	LSK681M2E--A3540
	820	30 × 50	1.65	0.15	0.243	1.36	LSK821M2E--A3050
	1,000	35 × 40	1.76	0.15	0.199	1.50	LSK102M2E--A3540
315	120	22 × 25	0.51	0.15	1.659	0.58	LSK121M2F--A2225
	150	22 × 30	0.62	0.15	1.327	0.65	LSK151M2F--A2230
	180	22 × 35	0.72	0.15	1.106	0.71	LSK181M2F--A2235
	180	25 × 30	0.73	0.15	1.106	0.71	LSK181M2F--A2530
	220	22 × 40	0.85	0.15	0.905	0.79	LSK221M2F--A2240
	220	25 × 35	0.86	0.15	0.905	0.79	LSK221M2F--A2535
	220	30 × 25	0.84	0.15	0.905	0.79	LSK221M2F--A3025
	270	22 × 45	0.99	0.15	0.737	0.87	LSK271M2F--A2245
	270	25 × 40	1.01	0.15	0.737	0.87	LSK271M2F--A2540
	270	30 × 30	1.00	0.15	0.737	0.87	LSK271M2F--A3030
	330	22 × 55	1.20	0.15	0.603	0.97	LSK331M2F--A2255
	330	25 × 45	1.18	0.15	0.603	0.97	LSK331M2F--A2545
	330	30 × 35	1.17	0.15	0.603	0.97	LSK331M2F--A3035
	330	35 × 25	1.13	0.15	0.603	0.97	LSK331M2F--A3525
	390	25 × 50	1.34	0.15	0.510	1.05	LSK391M2F--A2550
	390	30 × 40	1.35	0.15	0.510	1.05	LSK391M2F--A3040
	390	35 × 30	1.31	0.15	0.510	1.05	LSK391M2F--A3530
	470	30 × 45	1.56	0.15	0.423	1.15	LSK471M2F--A3045
	470	35 × 35	1.53	0.15	0.423	1.15	LSK471M2F--A3535
	560	30 × 50	1.78	0.15	0.355	1.26	LSK561M2F--A3050
	560	35 × 40	1.77	0.15	0.355	1.26	LSK561M2F--A3540
	680	35 × 45	2.04	0.15	0.293	1.39	LSK681M2F--A3545
820	35 × 50	2.35	0.15	0.243	1.50	LSK821M2F--A3550	
350	56	22 × 20	0.32	0.15	3.554	0.42	LSK560M2V--A2220
	68	22 × 25	0.39	0.15	2.927	0.46	LSK680M2V--A2225
	82	22 × 30	0.49	0.15	2.427	0.51	LSK820M2V--A2230
	82	25 × 20	0.44	0.15	2.427	0.51	LSK820M2V--A2520
	100	22 × 25	0.45	0.15	1.990	0.56	LSK101M2V--A2225
	100	25 × 25	0.49	0.15	1.990	0.56	LSK101M2V--A2525
	120	22 × 30	0.53	0.15	1.659	0.61	LSK121M2V--A2230
	120	25 × 30	0.55	0.15	1.659	0.61	LSK121M2V--A2530
	120	30 × 20	0.52	0.15	1.659	0.61	LSK121M2V--A3020
	150	22 × 35	0.58	0.15	1.327	0.69	LSK151M2V--A2235
	150	25 × 25	0.54	0.15	1.327	0.69	LSK151M2V--A2525
	150	30 × 25	0.63	0.15	1.327	0.69	LSK151M2V--A3025
	150	35 × 20	0.64	0.15	1.327	0.69	LSK151M2V--A3520
	180	22 × 40	0.67	0.15	1.106	0.75	LSK181M2V--A2240
	180	25 × 30	0.64	0.15	1.106	0.75	LSK181M2V--A2530
	220	22 × 45	0.78	0.15	0.905	0.83	LSK221M2V--A2245
	220	25 × 35	0.76	0.15	0.905	0.83	LSK221M2V--A2535
	220	30 × 25	0.73	0.15	0.905	0.83	LSK221M2V--A3025
	220	35 × 30	0.87	0.15	0.905	0.83	LSK221M2V--A3530
	270	22 × 50	0.88	0.15	0.737	0.92	LSK271M2V--A2250
	270	25 × 40	0.85	0.15	0.737	0.92	LSK271M2V--A2540
	270	30 × 30	0.84	0.15	0.737	0.92	LSK271M2V--A3030
	270	35 × 25	0.86	0.15	0.737	0.92	LSK271M2V--A3525
	330	25 × 45	0.99	0.15	0.603	1.02	LSK331M2V--A2545
	330	30 × 35	0.99	0.15	0.603	1.02	LSK331M2V--A3035
	390	30 × 40	1.14	0.15	0.510	1.11	LSK391M2V--A3040
	390	35 × 30	1.11	0.15	0.510	1.11	LSK391M2V--A3530
	470	30 × 45	1.19	0.15	0.423	1.22	LSK471M2V--A3045
	470	35 × 35	1.18	0.15	0.423	1.22	LSK471M2V--A3535
	560	30 × 50	1.32	0.15	0.355	1.33	LSK561M2V--A3050
	560	35 × 40	1.32	0.15	0.355	1.33	LSK561M2V--A3540
	680	35 × 45	1.52	0.15	0.293	1.46	LSK681M2V--A3545
820	35 × 50	1.75	0.15	0.243	1.50	LSK821M2V--A3550	



制品尺寸与容许纹波电流一览表

额定工作电压 V _{DC}	额定静电容量 120 Hz, 20℃ μF/微法拉	φD×L mm/毫米	纹波电流 120 Hz, 105℃ 安培/均方根值 (A/rms)	损失角正切值 120 Hz, 20℃	等效串联电阻 (ESR) 120 Hz, 20℃ Ω/欧姆	漏电流 5分钟后 mA/毫安	产品编码
400	56	22 × 25	0.34	0.15	3.554	0.45	LSK560M2G--A2225
	68	25 × 20	0.37	0.15	2.927	0.49	LSK680M2G--A2520
	82	22 × 35	0.50	0.15	2.427	0.54	LSK820M2G--A2235
	82	30 × 20	0.50	0.15	2.427	0.54	LSK820M2G--A3020
	100	22 × 30	0.51	0.15	1.990	0.60	LSK101M2G--A2230
	100	25 × 25	0.51	0.15	1.990	0.60	LSK101M2G--A2525
	100	30 × 25	0.58	0.15	1.990	0.60	LSK101M2G--A3025
	120	22 × 35	0.59	0.15	1.659	0.66	LSK121M2G--A2235
	120	25 × 25	0.55	0.15	1.659	0.66	LSK121M2G--A2525
	120	35 × 20	0.65	0.15	1.659	0.66	LSK121M2G--A3520
	150	22 × 40	0.70	0.15	1.327	0.73	LSK151M2G--A2240
	150	25 × 30	0.67	0.15	1.327	0.73	LSK151M2G--A2530
	180	22 × 45	0.81	0.15	1.106	0.80	LSK181M2G--A2245
	180	25 × 35	0.78	0.15	1.106	0.80	LSK181M2G--A2535
	180	30 × 25	0.76	0.15	1.106	0.80	LSK181M2G--A3025
	220	22 × 50	0.94	0.15	0.905	0.89	LSK221M2G--A2250
	220	25 × 40	0.91	0.15	0.905	0.89	LSK221M2G--A2540
	220	30 × 30	0.90	0.15	0.905	0.89	LSK221M2G--A3030
	270	25 × 45	1.06	0.15	0.737	0.99	LSK271M2G--A2545
	270	30 × 35	1.06	0.15	0.737	0.99	LSK271M2G--A3035
	270	35 × 25	1.02	0.15	0.737	0.99	LSK271M2G--A3525
	330	25 × 50	1.23	0.15	0.603	1.09	LSK331M2G--A2550
	330	30 × 40	1.24	0.15	0.603	1.09	LSK331M2G--A3040
	330	35 × 30	1.21	0.15	0.603	1.09	LSK331M2G--A3530
	390	30 × 45	1.42	0.15	0.510	1.18	LSK391M2G--A3045
	390	35 × 35	1.40	0.15	0.510	1.18	LSK391M2G--A3535
	470	30 × 50	1.63	0.15	0.423	1.30	LSK471M2G--A3050
470	35 × 40	1.62	0.15	0.423	1.30	LSK471M2G--A3540	
560	35 × 45	1.86	0.15	0.355	1.42	LSK561M2G--A3545	
420	39	22 × 25	0.25	0.15	5.104	0.38	LSK390M2P--A2225
	68	25 × 25	0.36	0.15	2.927	0.51	LSK680M2P--A2525
	100	22 × 30	0.43	0.15	1.990	0.61	LSK101M2P--A2230
	100	25 × 25	0.43	0.15	1.990	0.61	LSK101M2P--A2525
	120	22 × 35	0.50	0.15	1.659	0.67	LSK121M2P--A2235
	120	35 × 25	0.59	0.15	1.659	0.67	LSK121M2P--A3525
	150	22 × 40	0.61	0.15	1.327	0.75	LSK151M2P--A2240
	150	25 × 30	0.58	0.15	1.327	0.75	LSK151M2P--A2530
	150	30 × 25	0.58	0.15	1.327	0.75	LSK151M2P--A3025
	180	22 × 45	0.70	0.15	1.106	0.82	LSK181M2P--A2245
	180	25 × 35	0.68	0.15	1.106	0.82	LSK181M2P--A2535
	180	30 × 30	0.71	0.15	1.106	0.82	LSK181M2P--A3030
	220	22 × 50	0.82	0.15	0.905	0.91	LSK221M2P--A2250
	220	25 × 40	0.80	0.15	0.905	0.91	LSK221M2P--A2540
	220	30 × 35	0.84	0.15	0.905	0.91	LSK221M2P--A3035
	220	35 × 25	0.78	0.15	0.905	0.91	LSK221M2P--A3525
	270	25 × 45	0.93	0.15	0.737	1.01	LSK271M2P--A2545
	270	30 × 40	0.98	0.15	0.737	1.01	LSK271M2P--A3040
	270	35 × 30	0.92	0.15	0.737	1.01	LSK271M2P--A3530
	330	25 × 55	1.12	0.15	0.603	1.12	LSK331M2P--A2555
	330	30 × 45	1.14	0.15	0.603	1.12	LSK331M2P--A3045
	330	35 × 35	1.09	0.15	0.603	1.12	LSK331M2P--A3535
	390	30 × 50	1.25	0.15	0.510	1.21	LSK391M2P--A3050
	390	35 × 40	1.25	0.15	0.510	1.21	LSK391M2P--A3540
	470	35 × 45	1.44	0.15	0.423	1.33	LSK471M2P--A3545
	560	35 × 50	1.64	0.15	0.355	1.45	LSK561M2P--A3550
	450	39	22 × 25	0.37	0.15	5.104	0.40
68		25 × 25	0.47	0.15	2.927	0.52	LSK680M2W--A2525
82		22 × 30	0.61	0.15	2.427	0.58	LSK820M2W--A2230
100		22 × 45	0.64	0.15	1.990	0.64	LSK101M2W--A2245
100		25 × 25	0.67	0.15	1.990	0.64	LSK101M2W--A2525
100		30 × 25	0.57	0.15	1.990	0.64	LSK101M2W--A3025
120		22 × 35	0.72	0.15	1.659	0.70	LSK121M2W--A2235
120		25 × 30	0.73	0.15	1.659	0.70	LSK121M2W--A2530
150		25 × 35	0.87	0.15	1.327	0.78	LSK151M2W--A2535
150		30 × 30	0.71	0.15	1.327	0.78	LSK151M2W--A3030



制品尺寸与容许纹波电流一览表

额定工作电压 V _{DC}	额定静电容量 120 Hz, 20°C μF/微法拉	φD×L mm/毫米	纹波电流 120 Hz, 105°C 安培/均方根值 (A/rms)	损失角正切值 120 Hz, 20°C	等效串联电阻 (ESR) 120 Hz, 20°C Ω/欧姆	漏电流 5分钟后 mA/毫安	产品编码
450	180	22 × 50	0.98	0.15	1.106	0.85	LSK181M2W--A2250
	180	25 × 40	1.01	0.15	1.106	0.85	LSK181M2W--A2540
	180	30 × 30	1.00	0.15	1.106	0.85	LSK181M2W--A3030
	220	25 × 45	1.07	0.15	0.905	0.94	LSK221M2W--A2545
	220	30 × 35	1.07	0.15	0.905	0.94	LSK221M2W--A3035
	220	35 × 25	1.03	0.15	0.905	0.94	LSK221M2W--A3525
	270	30 × 40	1.25	0.15	0.737	1.05	LSK271M2W--A3040
	270	35 × 30	1.30	0.15	0.737	1.05	LSK271M2W--A3530
	330	30 × 45	1.46	0.15	0.603	1.16	LSK331M2W--A3045
	330	35 × 35	1.44	0.15	0.603	1.16	LSK331M2W--A3535
390	35 × 45	1.69	0.15	0.510	1.26	LSK391M2W--A3545	
470	35 × 50	1.87	0.15	0.423	1.38	LSK471M2W--A3550	
500	47	22 × 25	0.30	0.15	4.235	0.46	LSK470M2H--A2225
	56	22 × 30	0.35	0.15	3.554	0.50	LSK560M2H--A2230
	56	25 × 25	0.35	0.15	3.554	0.50	LSK560M2H--A2525
	68	22 × 30	0.39	0.15	2.927	0.55	LSK680M2H--A2230
	68	25 × 30	0.42	0.15	2.927	0.55	LSK680M2H--A2530
	82	22 × 35	0.46	0.15	2.427	0.61	LSK820M2H--A2235
	82	25 × 30	0.46	0.15	2.427	0.61	LSK820M2H--A2530
	100	22 × 40	0.54	0.15	1.990	0.67	LSK101M2H--A2240
	100	25 × 35	0.54	0.15	1.990	0.67	LSK101M2H--A2535
	120	22 × 45	0.62	0.15	1.659	0.73	LSK121M2H--A2245
	120	25 × 40	0.63	0.15	1.659	0.73	LSK121M2H--A2540
	150	22 × 50	0.73	0.15	1.327	0.82	LSK151M2H--A2250
	150	25 × 45	0.75	0.15	1.327	0.82	LSK151M2H--A2545
	150	30 × 30	0.70	0.15	1.327	0.82	LSK151M2H--A3030
	180	25 × 50	0.86	0.15	1.106	0.90	LSK181M2H--A2550
	180	30 × 35	0.81	0.15	1.106	0.90	LSK181M2H--A3035
	220	25 × 50	0.95	0.15	0.905	0.99	LSK221M2H--A2550
	220	30 × 45	1.00	0.15	0.905	0.99	LSK221M2H--A3045
	220	35 × 30	0.93	0.15	0.905	0.99	LSK221M2H--A3530
	270	35 × 35	1.09	0.15	0.737	1.10	LSK271M2H--A3535
330	35 × 40	1.28	0.15	0.603	1.22	LSK331M2H--A3540	

产品编码说明

LSK系列	100微法拉	± 20%	400V	4.0±0.5mm	22 φ × 30L	无铅端子 + PET套管																												
LSK	101	M	2G	--	A	2230																												
系列名	额定静电容量	额定静电容量 容许误差值	额定电压	端子型式	端子长度	制品尺寸																												
范例:	范例:	范例:	范例:	范例:	范例:	范例:																												
<table border="1"> <tr><th>静电容量</th><th>编码</th></tr> <tr><td>56</td><td>560</td></tr> <tr><td>220</td><td>221</td></tr> <tr><td>470</td><td>471</td></tr> </table>	静电容量	编码	56	560	220	221	470	471	M = ± 20% K = ± 10%	<table border="1"> <tr><th>电压</th><th>编码</th></tr> <tr><td>400</td><td>2G</td></tr> <tr><td>450</td><td>2W</td></tr> </table>	电压	编码	400	2G	450	2W	<table border="1"> <tr><th>型式</th><th>编码</th></tr> <tr><td>2支端子</td><td>--</td></tr> <tr><td>5支端子</td><td>L5</td></tr> </table>	型式	编码	2支端子	--	5支端子	L5	6.3±1.0 mm	<table border="1"> <tr><th>φD×L</th><th>编码</th></tr> <tr><td>22×30</td><td>2230</td></tr> <tr><td>25×25</td><td>2525</td></tr> <tr><td>30×40</td><td>3040</td></tr> </table>	φD×L	编码	22×30	2230	25×25	2525	30×40	3040	端子与套管材质
静电容量	编码																																	
56	560																																	
220	221																																	
470	471																																	
电压	编码																																	
400	2G																																	
450	2W																																	
型式	编码																																	
2支端子	--																																	
5支端子	L5																																	
φD×L	编码																																	
22×30	2230																																	
25×25	2525																																	
30×40	3040																																	

注: 如需了解更详细介绍, 请参阅目录第188页“基板自立型产品编码说明”。



耐久性曲线

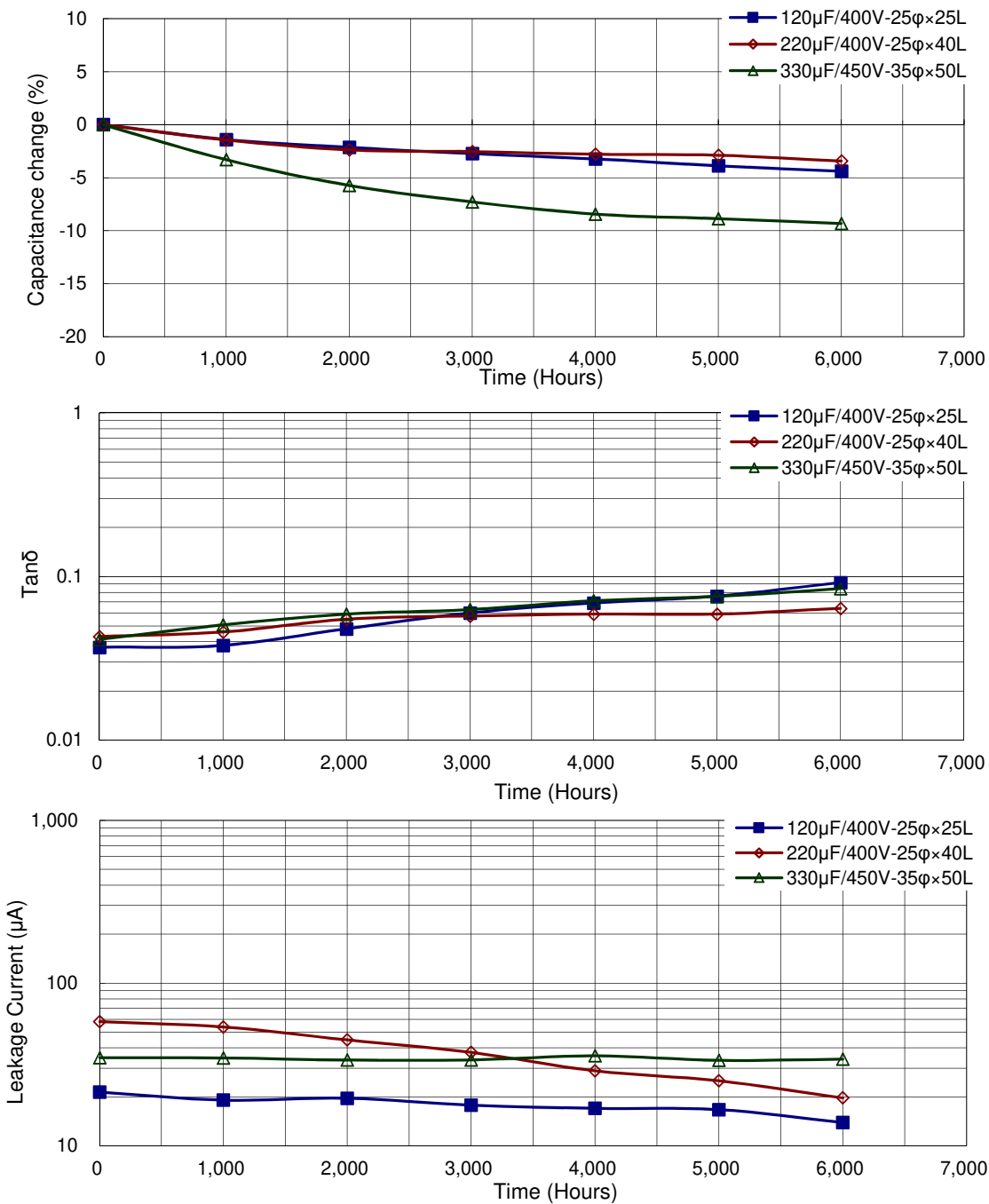

使用寿命图

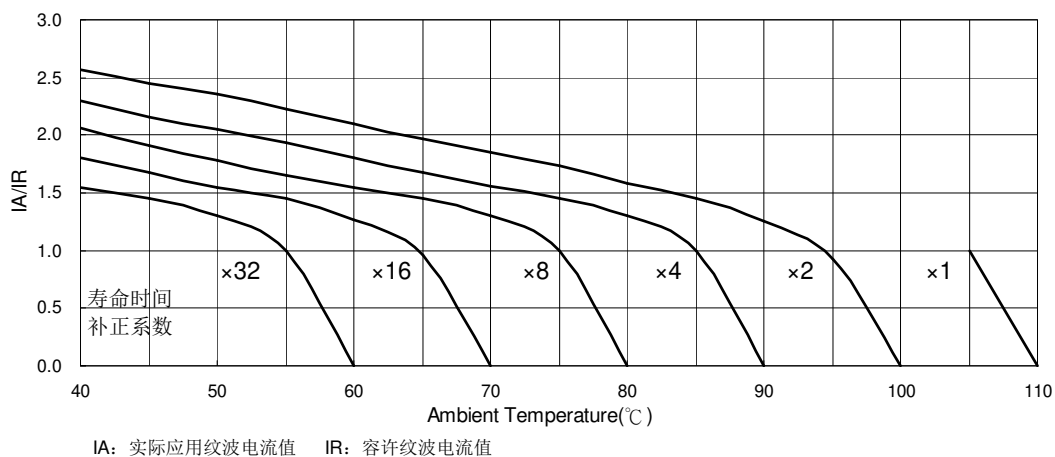

IA: 实际应用纹波电流值 IR: 容许纹波电流值



LSP 系列

特长 / 用途

- 基板自立型制品
- 105℃、7,000小时寿命保证
- 适用于高压电路
- 符合RoHS指令



规格表

项 目	性 能												
工作温度范围	-25℃ ~ +105℃												
额定静电容量容许误差值	± 20% (120 Hz, 20℃)												
漏电流(20℃)	$I = 3\sqrt{CV}$ 或 1.5 毫安(mA) 之中任一个较小值以下(5 分钟后) I = 漏电流(mA/毫安)、C = 额定静电容量(μF/微法拉)、V = 额定直流工作电压(V/伏特)												
损失角正切值(120 Hz, 20℃)	<table border="1"> <thead> <tr> <th>额定电压</th> <th>350</th> <th>400</th> <th>450</th> </tr> </thead> <tbody> <tr> <td>损失角正切值(最大值)</td> <td>0.105</td> <td>0.105</td> <td>0.105</td> </tr> </tbody> </table>	额定电压	350	400	450	损失角正切值(最大值)	0.105	0.105	0.105				
额定电压	350	400	450										
损失角正切值(最大值)	0.105	0.105	0.105										
温度特性(120 Hz)	阻抗比不可大于下表所列数值 <table border="1"> <thead> <tr> <th colspan="2">额定电压</th> <th>350</th> <th>400</th> <th>450</th> </tr> </thead> <tbody> <tr> <td>阻抗比</td> <td>$Z(-25℃)/Z(+20℃)$</td> <td>4</td> <td>8</td> <td>8</td> </tr> </tbody> </table>	额定电压		350	400	450	阻抗比	$Z(-25℃)/Z(+20℃)$	4	8	8		
额定电压		350	400	450									
阻抗比	$Z(-25℃)/Z(+20℃)$	4	8	8									
耐久性	<table border="1"> <tbody> <tr> <td>保证寿命时间</td> <td>7,000 小时</td> </tr> <tr> <td>静电容量变化率</td> <td>≦ 初始值的± 20%</td> </tr> <tr> <td>损失角正切值</td> <td>≦ 初始规格值的 250%</td> </tr> <tr> <td>漏电流</td> <td>≦ 初始规格值</td> </tr> </tbody> </table> * 于 105℃ 环境中供给容许纹波电流值与额定电压 7,000 小时后, 待制品回复至 20℃ 的环境中进行量测时, 需满足上列要求。	保证寿命时间	7,000 小时	静电容量变化率	≦ 初始值的± 20%	损失角正切值	≦ 初始规格值的 250%	漏电流	≦ 初始规格值				
保证寿命时间	7,000 小时												
静电容量变化率	≦ 初始值的± 20%												
损失角正切值	≦ 初始规格值的 250%												
漏电流	≦ 初始规格值												
高温无负荷特性	<table border="1"> <tbody> <tr> <td>保证寿命时间</td> <td>1,000 小时</td> </tr> <tr> <td>静电容量变化率</td> <td>≦ 初始值的±15%</td> </tr> <tr> <td>损失角正切值</td> <td>≦ 初始规格值的 150%</td> </tr> <tr> <td>漏电流</td> <td>≦ 初始规格值</td> </tr> </tbody> </table> * 于 105℃ 环境中不供给额定电压 1,000 小时后, 待制品回复至 20℃ 的环境中进行量测时, 需满足上列要求。额定电压 160 ~ 450V 需进行电压补偿后再行量测(依据 JIS C 5101-4 4.1 规定)。	保证寿命时间	1,000 小时	静电容量变化率	≦ 初始值的±15%	损失角正切值	≦ 初始规格值的 150%	漏电流	≦ 初始规格值				
保证寿命时间	1,000 小时												
静电容量变化率	≦ 初始值的±15%												
损失角正切值	≦ 初始规格值的 150%												
漏电流	≦ 初始规格值												
纹波电流与频率修正系数	<table border="1"> <thead> <tr> <th>频率(Hz)</th> <th>50 / 60</th> <th>100 / 120</th> <th>300</th> <th>1k</th> <th>10k ≦</th> </tr> </thead> <tbody> <tr> <td>修正系数</td> <td>0.8</td> <td>1.0</td> <td>1.1</td> <td>1.3</td> <td>1.4</td> </tr> </tbody> </table>	频率(Hz)	50 / 60	100 / 120	300	1k	10k ≦	修正系数	0.8	1.0	1.1	1.3	1.4
频率(Hz)	50 / 60	100 / 120	300	1k	10k ≦								
修正系数	0.8	1.0	1.1	1.3	1.4								
失效率 / 故障率	如有需求请与我们联系与讨论。												

寸法图

单位: 毫米

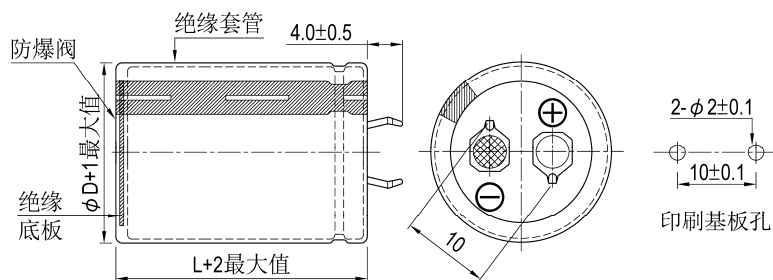



制品尺寸与容许纹波电流一览表

额定工作电压 V _{DC}	额定静电容量 120 Hz, 20℃ μF/微法拉	φD×L mm/毫米	纹波电流 120 Hz, 105℃ 安培/均方根值 (A/rms)	损失角正切值 120 Hz, 20℃	等效串联电阻 (ESR) 120 Hz, 20℃ Ω/欧姆	漏电流 5分钟后 mA/毫安	产品编码
350V	100	22 × 25	0.67	0.105	1.474	0.56	LSP101M2V--A2225
	120	22 × 30	0.77	0.105	1.228	0.61	LSP121M2V--A2230
	120	25 × 25	0.76	0.105	1.228	0.61	LSP121M2V--A2525
	150	22 × 35	0.88	0.105	0.982	0.69	LSP151M2V--A2235
	150	25 × 30	0.88	0.105	0.982	0.69	LSP151M2V--A2530
	180	22 × 40	0.99	0.105	0.819	0.75	LSP181M2V--A2240
	180	25 × 30	0.96	0.105	0.819	0.75	LSP181M2V--A2530
	180	30 × 25	0.98	0.105	0.819	0.75	LSP181M2V--A3025
	220	22 × 45	1.12	0.105	0.737	0.83	LSP221M2V--A2245
	220	25 × 35	1.11	0.105	0.737	0.83	LSP221M2V--A2535
	220	30 × 30	1.11	0.105	0.737	0.83	LSP221M2V--A3030
	270	25 × 40	1.26	0.105	0.600	0.92	LSP271M2V--A2540
	270	30 × 35	1.28	0.105	0.600	0.92	LSP271M2V--A3035
	330	25 × 45	1.40	0.105	0.491	1.02	LSP331M2V--A2545
	330	30 × 35	1.42	0.105	0.491	1.02	LSP331M2V--A3035
	330	35 × 30	1.45	0.105	0.491	1.02	LSP331M2V--A3530
	390	30 × 40	1.60	0.105	0.453	1.11	LSP391M2V--A3040
	390	35 × 35	1.61	0.105	0.453	1.11	LSP391M2V--A3535
	470	30 × 50	1.86	0.105	0.376	1.22	LSP471M2V--A3050
	470	35 × 40	1.85	0.105	0.376	1.22	LSP471M2V--A3540
560	35 × 40	2.02	0.105	0.316	1.33	LSP561M2V--A3540	
680	35 × 50	2.36	0.105	0.260	1.39	LSP681M2V--A3550	
400V	68	22 × 25	0.55	0.105	2.167	0.49	LSP680M2G--A2225
	82	22 × 30	0.63	0.105	1.797	0.54	LSP820M2G--A2230
	100	22 × 30	0.70	0.105	1.474	0.60	LSP101M2G--A2230
	100	25 × 25	0.70	0.105	1.474	0.60	LSP101M2G--A2525
	120	22 × 35	0.79	0.105	1.228	0.66	LSP121M2G--A2235
	120	25 × 30	0.79	0.105	1.228	0.66	LSP121M2G--A2530
	150	22 × 40	0.90	0.105	0.982	0.73	LSP151M2G--A2240
	150	25 × 30	0.88	0.105	0.982	0.73	LSP151M2G--A2530
	150	30 × 25	0.90	0.105	0.982	0.73	LSP151M2G--A3025
	180	22 × 45	0.99	0.105	0.819	0.80	LSP181M2G--A2245
	180	25 × 35	1.01	0.105	0.819	0.80	LSP181M2G--A2535
	180	30 × 30	1.01	0.105	0.819	0.80	LSP181M2G--A3030
	220	25 × 40	1.14	0.105	0.670	0.89	LSP221M2G--A2540
	220	30 × 35	1.16	0.105	0.670	0.89	LSP221M2G--A3035
	270	25 × 50	1.32	0.105	0.546	0.99	LSP271M2G--A2550
	270	30 × 40	1.33	0.105	0.546	0.99	LSP271M2G--A3040
	270	35 × 30	1.31	0.105	0.546	0.99	LSP271M2G--A3530
	330	30 × 45	1.52	0.105	0.447	1.09	LSP331M2G--A3045
	330	35 × 35	1.48	0.105	0.447	1.09	LSP331M2G--A3535
	390	30 × 50	1.69	0.105	0.378	1.18	LSP391M2G--A3050
390	35 × 40	1.68	0.105	0.378	1.18	LSP391M2G--A3540	
470	35 × 45	1.91	0.105	0.314	1.30	LSP471M2G--A3545	
560	35 × 50	2.14	0.105	0.263	1.42	LSP561M2G--A3550	
450V	47	22 × 25	0.46	0.105	3.135	0.44	LSP470M2W--A2225
	56	22 × 30	0.52	0.105	2.843	0.48	LSP560M2W--A2230
	68	22 × 30	0.58	0.105	2.631	0.52	LSP680M2W--A2230
	68	25 × 25	0.58	0.105	2.631	0.52	LSP680M2W--A2525
	82	22 × 35	0.65	0.105	1.797	0.58	LSP820M2W--A2235
	82	25 × 30	0.65	0.105	1.797	0.58	LSP820M2W--A2530
	100	22 × 40	0.74	0.105	1.474	0.64	LSP101M2W--A2240
	100	25 × 30	0.72	0.105	1.474	0.64	LSP101M2W--A2530
	100	30 × 25	0.73	0.105	1.474	0.64	LSP101M2W--A3025
	120	22 × 45	0.83	0.105	1.228	0.70	LSP121M2W--A2245
	120	25 × 35	0.82	0.105	1.228	0.70	LSP121M2W--A2535
	120	30 × 30	0.82	0.105	1.228	0.70	LSP121M2W--A3030
	150	25 × 40	0.94	0.105	0.982	0.78	LSP151M2W--A2540
	150	30 × 35	0.96	0.105	0.982	0.78	LSP151M2W--A3035
	180	30 × 35	1.05	0.105	0.819	0.85	LSP181M2W--A3035
	180	35 × 30	1.07	0.105	0.819	0.85	LSP181M2W--A3530
	220	30 × 40	1.20	0.105	0.670	0.94	LSP221M2W--A3040
	220	35 × 35	1.21	0.105	0.670	0.94	LSP221M2W--A3535



制品尺寸与容许纹波电流一览表

额定工作电压 V _{DC}	额定静电容量 120 Hz, 20°C μF/微法拉	φD×L mm/毫米	纹波电流 120 Hz, 105°C 安培/均方根值 (A/rms)	损失角正切值 120 Hz, 20°C	等效串联电阻 (ESR) 120 Hz, 20°C Ω/欧姆	漏电流 5分钟后 mA/毫安	产品编码
450V	270	30 × 50	1.41	0.105	0.546	1.05	LSP271M2W--A3050
	270	35 × 40	1.40	0.105	0.546	1.05	LSP271M2W--A3540
	330	35 × 45	1.60	0.105	0.447	1.16	LSP331M2W--A3545
	390	35 × 50	1.79	0.105	0.378	1.26	LSP391M2W--A3550

产品编码说明

LSP系列	100微法拉	± 20%	400V	4.0±0.5mm	30 φ × 35L	无铅端子 + PET套管	
LSP	221	M	2G	--	A	3035	
系列名	额定静电容量	额定静电容量 容许误差值	额定电压	端子型式	端子长度	制品尺寸	端子与套管材质
范例:		M = ± 20% K = ± 10%	范例:	范例:	"--": 6.3±1.0 mm	范例:	
静电容量	编码		WV	型式		φD×L	编码
56	560		400	2支端子	--	22×30	2230
220	221		450	5支端子	L5	25×25	2525
470	471					30×40	3040

注：如需了解更详细介绍，请参阅目录第188页“基板自立型产品编码说明”。

耐久性曲线

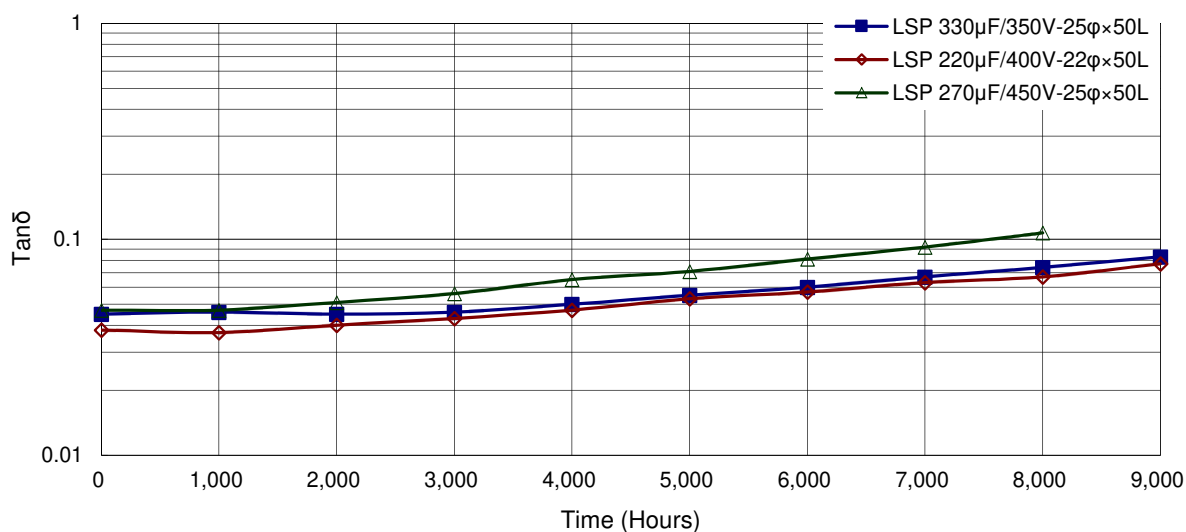
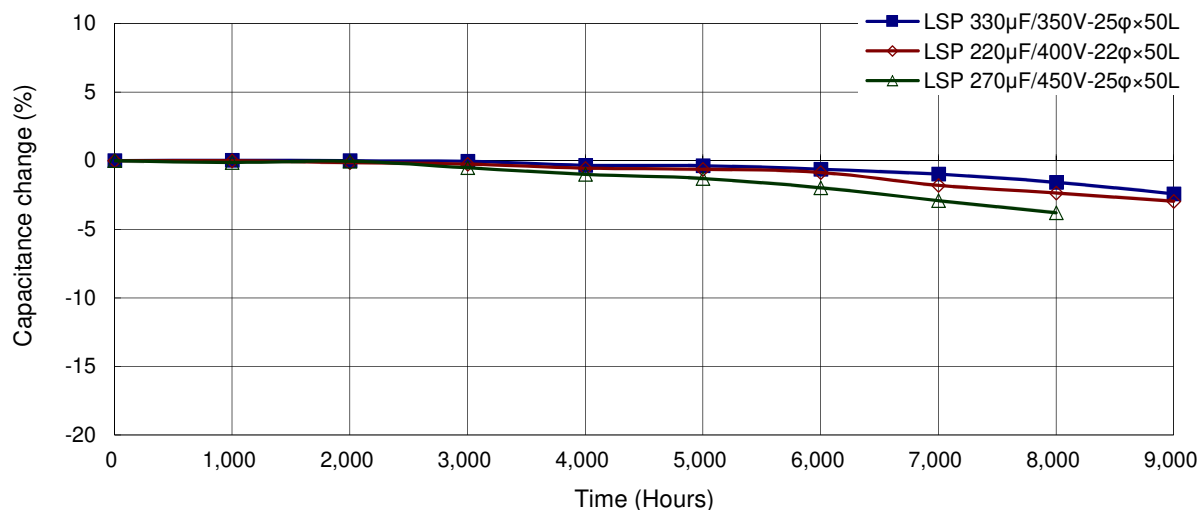

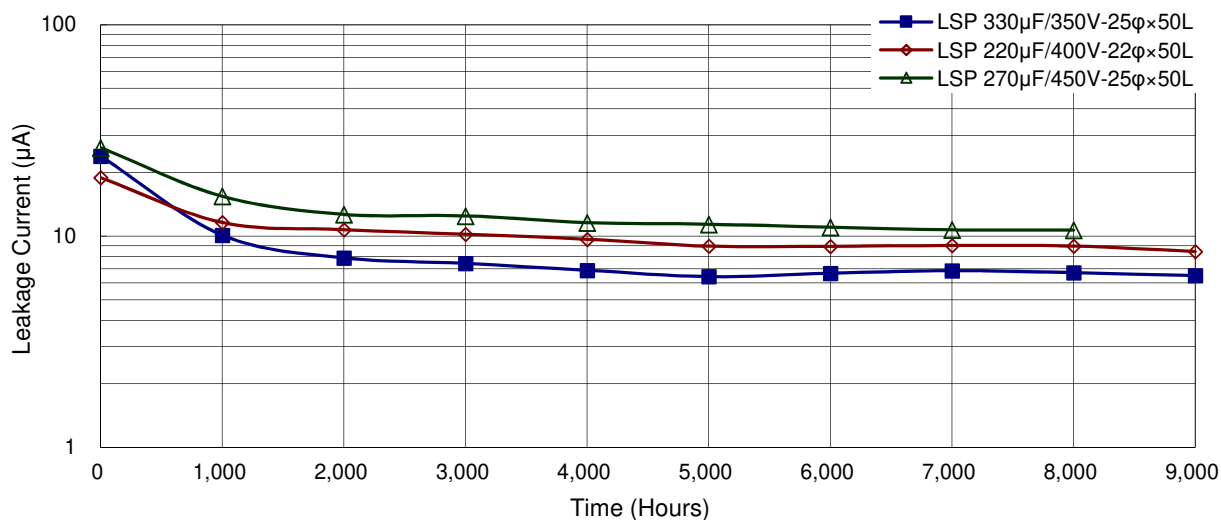

使用寿命图

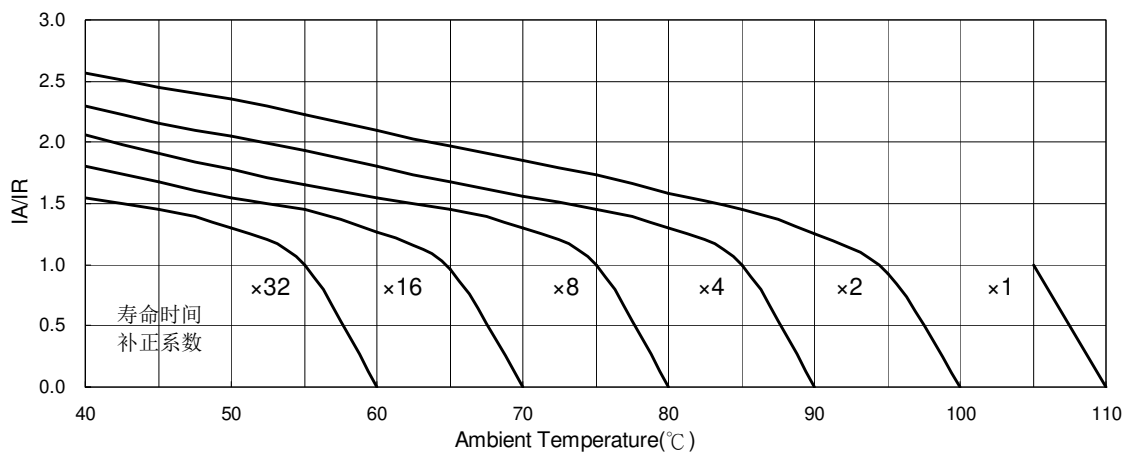

IA: 实际应用纹波电流值 IR: 容许纹波电流值



LHM 系列

特长 / 用途

- 基板自立型制品
- 适用于交流伺服电机之高频再生电压、一般逆变器
- 适用于电压波动设备与倍压整流之电路
- 可承受直流电(DC) 5,000万次之充放电
- 符合RoHS指令



规格表

项目	性能												
工作温度范围	-25℃ ~ +105℃												
额定静电容量容许误差值	± 20% (120 Hz, 20℃)												
漏电流(20℃)	$I = 3\sqrt{CV}$ 或 1.5 毫安(mA) 之中任一个较小值以下(5 分钟后) I = 漏电流(mA/毫安)、C = 额定静电容量(μF/微法拉)、V = 额定直流工作电压(V/伏特)												
损失角正切值(120 Hz, 20℃)	<table border="1"> <thead> <tr> <th>额定电压</th> <th>350</th> <th>400</th> <th>420</th> <th>450</th> </tr> </thead> <tbody> <tr> <td>损失角正切值(最大值)</td> <td>0.15</td> <td>0.15</td> <td>0.15</td> <td>0.15</td> </tr> </tbody> </table>	额定电压	350	400	420	450	损失角正切值(最大值)	0.15	0.15	0.15	0.15		
额定电压	350	400	420	450									
损失角正切值(最大值)	0.15	0.15	0.15	0.15									
温度特性(120 Hz)	阻抗比不可大于下表所列数值 <table border="1"> <thead> <tr> <th colspan="2">额定电压</th> <th>350</th> <th>400</th> <th>420</th> <th>450</th> </tr> </thead> <tbody> <tr> <td>阻抗比</td> <td>Z(-25℃)/Z(+20℃)</td> <td>8</td> <td>8</td> <td>8</td> <td>8</td> </tr> </tbody> </table>	额定电压		350	400	420	450	阻抗比	Z(-25℃)/Z(+20℃)	8	8	8	8
额定电压		350	400	420	450								
阻抗比	Z(-25℃)/Z(+20℃)	8	8	8	8								
充放电特性	经施加直流电压 5,000 万次之充放电后, 电容器电气特性需满足下列要求: 充放电电压(ΔV) = 额定电压 × 0.35 频率: 6 Hz/赫兹 温度: 15 ~ 35℃ <table border="1"> <tbody> <tr> <td>静电容量变化率</td> <td>≦ 初始值的± 20%</td> </tr> <tr> <td>损失角正切值</td> <td>≦ 初始规格值的 300%</td> </tr> <tr> <td>漏电流</td> <td>≦ 初始规格值</td> </tr> <tr> <td>外观</td> <td>电容器应无显著异常</td> </tr> </tbody> </table>	静电容量变化率	≦ 初始值的± 20%	损失角正切值	≦ 初始规格值的 300%	漏电流	≦ 初始规格值	外观	电容器应无显著异常				
静电容量变化率	≦ 初始值的± 20%												
损失角正切值	≦ 初始规格值的 300%												
漏电流	≦ 初始规格值												
外观	电容器应无显著异常												
耐久性	<table border="1"> <tbody> <tr> <td>保证寿命时间</td> <td>3,000 小时</td> </tr> <tr> <td>静电容量变化率</td> <td>≦ 初始值的± 20%</td> </tr> <tr> <td>损失角正切值</td> <td>≦ 初始规格值的 200%</td> </tr> <tr> <td>漏电流</td> <td>≦ 初始规格值</td> </tr> </tbody> </table> * 于 105℃ 环境中供给容许纹波电流值与额定电压 3,000 小时后, 待制品回复至 20℃ 的环境中进行量测时, 需满足上列要求。	保证寿命时间	3,000 小时	静电容量变化率	≦ 初始值的± 20%	损失角正切值	≦ 初始规格值的 200%	漏电流	≦ 初始规格值				
保证寿命时间	3,000 小时												
静电容量变化率	≦ 初始值的± 20%												
损失角正切值	≦ 初始规格值的 200%												
漏电流	≦ 初始规格值												
高温无负荷特性	<table border="1"> <tbody> <tr> <td>保证寿命时间</td> <td>1,000 小时</td> </tr> <tr> <td>静电容量变化率</td> <td>≦ 初始值的± 20%</td> </tr> <tr> <td>损失角正切值</td> <td>≦ 初始规格值的 200%</td> </tr> <tr> <td>漏电流</td> <td>≦ 初始规格值</td> </tr> </tbody> </table> * 于 105℃ 环境中不供给额定电压 1,000 小时后, 待制品回复至 20℃ 的环境中进行量测时, 需满足上列要求。额定电压 160 ~ 450V 需进行电压补偿后再行量测(依据 JIS C 5101-4 4.1 规定)。	保证寿命时间	1,000 小时	静电容量变化率	≦ 初始值的± 20%	损失角正切值	≦ 初始规格值的 200%	漏电流	≦ 初始规格值				
保证寿命时间	1,000 小时												
静电容量变化率	≦ 初始值的± 20%												
损失角正切值	≦ 初始规格值的 200%												
漏电流	≦ 初始规格值												
纹波电流与频率补正系数	<table border="1"> <thead> <tr> <th>频率(Hz)</th> <th>50 / 60</th> <th>100 / 120</th> <th>500</th> <th>1k</th> <th>10k ≦</th> </tr> </thead> <tbody> <tr> <td>补正系数</td> <td>0.8</td> <td>1.0</td> <td>1.1</td> <td>1.3</td> <td>1.4</td> </tr> </tbody> </table>	频率(Hz)	50 / 60	100 / 120	500	1k	10k ≦	补正系数	0.8	1.0	1.1	1.3	1.4
频率(Hz)	50 / 60	100 / 120	500	1k	10k ≦								
补正系数	0.8	1.0	1.1	1.3	1.4								
失效率 / 故障率	如有需求请与我们连系与讨论。												

寸法图

单位: 毫米

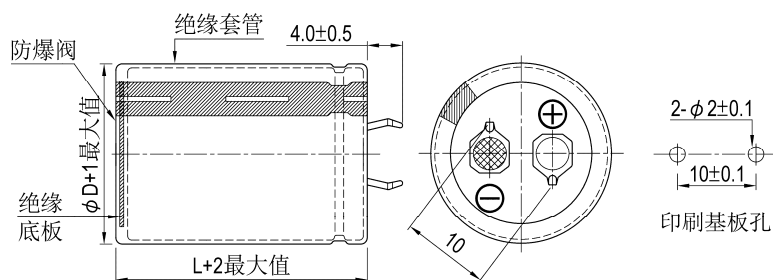



制品尺寸与容许纹波电流一览表

额定工作电压 V _{DC}	额定静电容量 120 Hz, 20℃ μF/微法拉	φD×L mm/毫米	纹波电流 120 Hz, 105℃ 安培/均方根值 (A/rms)	损失角正切值 120 Hz, 20℃	等效串联电阻 (ESR) 120 Hz, 20℃ Ω/欧姆	漏电流 5分钟后 mA/毫安	产品编码
350	120	22 × 25	0.75	0.15	1.659	0.61	LHM121M2V--A2225
	150	22 × 30	0.82	0.15	1.327	0.69	LHM151M2V--A2230
	180	22 × 30	0.90	0.15	1.106	0.75	LHM181M2V--A2230
	180	25 × 25	0.90	0.15	1.106	0.75	LHM181M2V--A2525
	220	22 × 35	1.00	0.15	0.905	0.83	LHM221M2V--A2235
	220	25 × 30	1.00	0.15	0.905	0.83	LHM221M2V--A2530
	270	22 × 40	1.10	0.15	0.737	0.92	LHM271M2V--A2240
	270	25 × 35	1.10	0.15	0.737	0.92	LHM271M2V--A2535
	270	30 × 25	1.10	0.15	0.737	0.92	LHM271M2V--A3025
	330	22 × 45	1.20	0.15	0.603	1.02	LHM331M2V--A2245
	330	25 × 40	1.20	0.15	0.603	1.02	LHM331M2V--A2540
	330	30 × 30	1.20	0.15	0.603	1.02	LHM331M2V--A3030
	390	25 × 45	1.30	0.15	0.510	1.11	LHM391M2V--A2545
	390	30 × 35	1.30	0.15	0.510	1.11	LHM391M2V--A3035
	470	25 × 50	1.40	0.15	0.423	1.22	LHM471M2V--A2550
	470	30 × 40	1.40	0.15	0.423	1.22	LHM471M2V--A3040
	470	35 × 30	1.40	0.15	0.423	1.22	LHM471M2V--A3530
	560	30 × 45	1.50	0.15	0.355	1.33	LHM561M2V--A3045
	560	35 × 35	1.50	0.15	0.355	1.33	LHM561M2V--A3535
	680	30 × 50	1.70	0.15	0.293	1.46	LHM681M2V--A3050
680	35 × 40	1.70	0.15	0.293	1.46	LHM681M2V--A3540	
820	35 × 45	1.90	0.15	0.243	1.50	LHM821M2V--A3545	
400	100	22 × 25	0.68	0.15	1.990	0.60	LHM101M2G--A2225
	120	22 × 30	0.73	0.15	1.659	0.66	LHM121M2G--A2230
	150	22 × 35	0.85	0.15	1.327	0.73	LHM151M2G--A2235
	180	22 × 35	0.95	0.15	1.106	0.80	LHM181M2G--A2235
	180	25 × 30	0.95	0.15	1.106	0.80	LHM181M2G--A2530
	180	30 × 25	0.95	0.15	1.106	0.80	LHM181M2G--A3025
	220	22 × 45	1.10	0.15	0.905	0.89	LHM221M2G--A2245
	220	25 × 35	1.10	0.15	0.905	0.89	LHM221M2G--A2535
	220	30 × 25	1.10	0.15	0.905	0.89	LHM221M2G--A3025
	270	22 × 50	1.22	0.15	0.737	0.99	LHM271M2G--A2250
	270	25 × 40	1.22	0.15	0.737	0.99	LHM271M2G--A2540
	270	30 × 30	1.22	0.15	0.737	0.99	LHM271M2G--A3030
	270	35 × 25	1.22	0.15	0.737	0.99	LHM271M2G--A3525
	330	25 × 45	1.44	0.15	0.603	1.09	LHM331M2G--A2545
	330	30 × 35	1.44	0.15	0.603	1.09	LHM331M2G--A3035
	390	25 × 50	1.55	0.15	0.510	1.18	LHM391M2G--A2550
	390	30 × 40	1.55	0.15	0.510	1.18	LHM391M2G--A3040
	390	35 × 30	1.55	0.15	0.510	1.18	LHM391M2G--A3530
	470	30 × 45	1.68	0.15	0.423	1.30	LHM471M2G--A3045
	470	35 × 35	1.68	0.15	0.423	1.30	LHM471M2G--A3535
560	30 × 50	1.90	0.15	0.355	1.42	LHM561M2G--A3050	
560	35 × 40	1.90	0.15	0.355	1.42	LHM561M2G--A3540	
680	35 × 50	2.12	0.15	0.293	1.50	LHM681M2G--A3550	
420	100	22 × 25	0.66	0.15	1.990	0.61	LHM101M2P--A2225
	120	22 × 30	0.81	0.15	1.659	0.67	LHM121M2P--A2230
	120	25 × 25	0.81	0.15	1.659	0.67	LHM121M2P--A2525
	150	22 × 35	0.84	0.15	1.327	0.75	LHM151M2P--A2235
	150	25 × 30	0.84	0.15	1.327	0.75	LHM151M2P--A2530
	180	22 × 40	0.91	0.15	1.106	0.82	LHM181M2P--A2240
	180	25 × 30	0.91	0.15	1.106	0.82	LHM181M2P--A2530
	180	30 × 25	0.91	0.15	1.106	0.82	LHM181M2P--A3025
	220	22 × 45	1.05	0.15	0.905	0.91	LHM221M2P--A2245
	220	25 × 35	1.05	0.15	0.905	0.91	LHM221M2P--A2535
	220	30 × 30	1.05	0.15	0.905	0.91	LHM221M2P--A3030
	270	25 × 40	1.25	0.15	0.737	1.01	LHM271M2P--A2540
	270	30 × 30	1.25	0.15	0.737	1.01	LHM271M2P--A3030
	270	35 × 25	1.25	0.15	0.737	1.01	LHM271M2P--A3525
	330	25 × 50	1.42	0.15	0.603	1.12	LHM331M2P--A2550
	330	30 × 35	1.42	0.15	0.603	1.12	LHM331M2P--A3035
	330	35 × 30	1.42	0.15	0.603	1.12	LHM331M2P--A3530
	390	30 × 40	1.61	0.15	0.510	1.21	LHM391M2P--A3040
	390	35 × 35	1.61	0.15	0.510	1.21	LHM391M2P--A3535
	470	30 × 50	1.86	0.15	0.423	1.33	LHM471M2P--A3050



制品尺寸与容许纹波电流一览表

额定工作电压 V _{DC}	额定静电容量 120 Hz, 20°C μF/微法拉	φ D×L mm/毫米	纹波电流 120 Hz, 105°C 安培/均方根值 (A/rms)	损失角正切值 120 Hz, 20°C	等效串联电阻 (ESR) 120 Hz, 20°C Ω/欧姆	漏电流 5分钟后 mA/毫安	产品编码
420	470	35 × 40	1.86	0.15	0.423	1.33	LHM471M2P--A3540
	560	35 × 45	2.10	0.15	0.355	1.45	LHM561M2P--A3545
	680	35 × 50	2.20	0.15	0.293	1.50	LHM681M2P--A3550
450	82	22 × 25	0.64	0.15	2.427	0.58	LHM820M2W--A2225
	100	22 × 30	0.69	0.15	1.990	0.64	LHM101M2W--A2230
	100	25 × 25	0.69	0.15	1.990	0.64	LHM101M2W--A2525
	120	22 × 35	0.72	0.15	1.659	0.70	LHM121M2W--A2235
	120	25 × 30	0.72	0.15	1.659	0.70	LHM121M2W--A2530
	150	22 × 40	0.79	0.15	1.327	0.78	LHM151M2W--A2240
	150	25 × 30	0.79	0.15	1.327	0.78	LHM151M2W--A2530
	150	30 × 25	0.79	0.15	1.327	0.78	LHM151M2W--A3025
	180	22 × 45	0.87	0.15	1.106	0.85	LHM181M2W--A2245
	180	25 × 35	0.87	0.15	1.106	0.85	LHM181M2W--A2535
	180	30 × 30	0.87	0.15	1.106	0.85	LHM181M2W--A3030
	220	25 × 40	1.05	0.15	0.905	0.94	LHM221M2W--A2540
	220	30 × 30	1.05	0.15	0.905	0.94	LHM221M2W--A3030
	220	35 × 25	1.05	0.15	0.905	0.94	LHM221M2W--A3525
	270	25 × 50	1.23	0.15	0.737	1.05	LHM271M2W--A2550
	270	30 × 35	1.23	0.15	0.737	1.05	LHM271M2W--A3035
	270	35 × 30	1.23	0.15	0.737	1.05	LHM271M2W--A3530
	330	30 × 40	1.38	0.15	0.603	1.16	LHM331M2W--A3040
	330	35 × 35	1.38	0.15	0.603	1.16	LHM331M2W--A3535
	390	30 × 50	1.61	0.15	0.510	1.26	LHM391M2W--A3050
	390	35 × 40	1.61	0.15	0.510	1.26	LHM391M2W--A3540
470	35 × 45	1.78	0.15	0.423	1.38	LHM471M2W--A3545	
560	35 × 50	1.99	0.15	0.355	1.50	LHM561M2W--A3550	

产品编码说明

LHM系列	100微法拉	± 20%	400V		4.0±0.5mm	22 φ × 30L	无铅端子 + PET套管																											
LHM	101	M	2G	--	A	2230																												
系列名	额定静电容量	额定静电容量 容许误差值	额定电压	端子型式	端子长度	制品尺寸	端子与套管材质																											
范例:	范例:	范例:	范例:	范例:	范例:	范例:																												
<table border="1"> <tr><th>静电容量</th><th>编码</th></tr> <tr><td>56</td><td>560</td></tr> <tr><td>220</td><td>221</td></tr> <tr><td>470</td><td>471</td></tr> </table>	静电容量	编码	56	560	220	221	470	471	M = ± 20% K = ± 10%	<table border="1"> <tr><th>电压</th><th>编码</th></tr> <tr><td>400</td><td>2G</td></tr> <tr><td>450</td><td>2W</td></tr> </table>	电压	编码	400	2G	450	2W	<table border="1"> <tr><th>型式</th><th>编码</th></tr> <tr><td>2支端子</td><td>--</td></tr> <tr><td>5支端子</td><td>L5</td></tr> </table>	型式	编码	2支端子	--	5支端子	L5	": 6.3±1.0 mm	<table border="1"> <tr><th>φ D×L</th><th>编码</th></tr> <tr><td>22×30</td><td>2230</td></tr> <tr><td>25×25</td><td>2525</td></tr> <tr><td>30×40</td><td>3040</td></tr> </table>	φ D×L	编码	22×30	2230	25×25	2525	30×40	3040	
静电容量	编码																																	
56	560																																	
220	221																																	
470	471																																	
电压	编码																																	
400	2G																																	
450	2W																																	
型式	编码																																	
2支端子	--																																	
5支端子	L5																																	
φ D×L	编码																																	
22×30	2230																																	
25×25	2525																																	
30×40	3040																																	

注：如需了解更详细之介绍，请参阅目录第188页“基板自立型产品编码说明”。



耐久性曲线

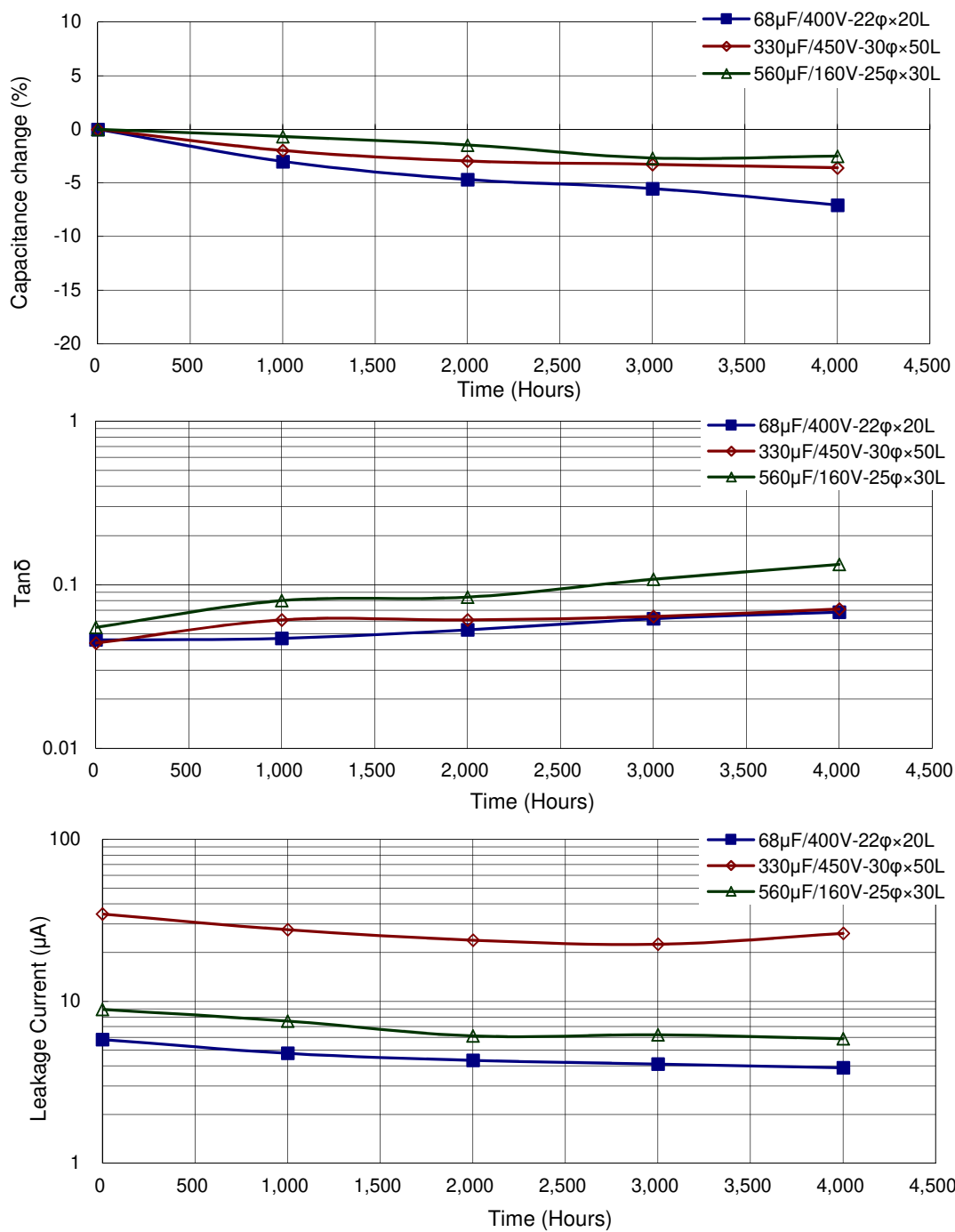

螺栓型产品编码说明

产品编码说明

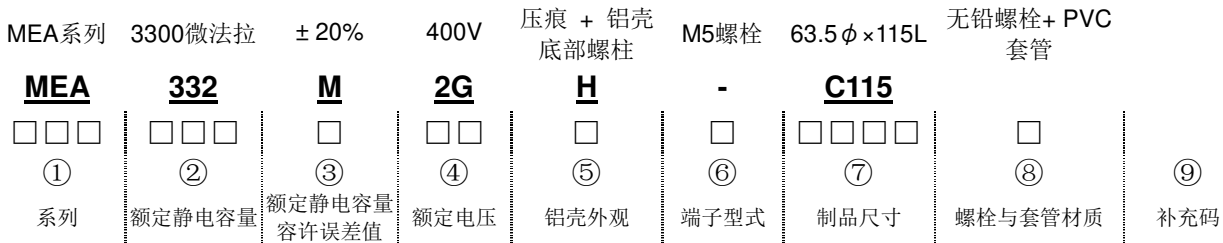

① 系列：系列名以3个文字表示之。当系列名仅有2个文字时，第3个文字以“-”表示之。

② 额定静电容量：额定静电容量是以单位为“微法拉”(μF/微法拉)的3个数字表示。前面2个数字为代表容量值，第3个数字代表为10的次方数。“R”代表额定静电容量为10微法拉(μF/微法拉)以下之小数点。
例：

额定静电容量	270	560	1,000	2,700	5,600	10,000	27,000	56,000	10,000
产品编码	271	561	102	272	562	103	273	563	104

③ 额定静电容量容许误差值：

K = -10% ~ +10%	M = -20% ~ +20%	V = -10% ~ +20%
-----------------	-----------------	-----------------

④ 额定电压：额定电压单位为V (伏特)，以2个文字表示：

额定电压(WV)	10	16	25	35	50	63	80	100
编码	1A	1C	1E	1V	1H	1J	1K	2A

额定电压(WV)	160	200	250	315	350	400	420	450	500	525
编码	2C	2D	2E	2F	2V	2G	2P	2W	2H	2Y

⑤ 铝壳外观

- = 无压痕 + 固定脚架	N = 压痕 + 固定脚架
X = 无压痕	R = 压痕
S = 无压痕 + 铝壳底部螺柱	H = 压痕 + 铝壳底部螺柱
I = 无压痕 + 固定脚架 (2螺孔固定脚架)	

⑥ 螺栓型式：

端子型式	端子直径(mm)	端子高度(±1 mm)	适用制品直径	编码
M5 螺栓 / 小	8	6.5	35	A
M5 螺栓	10	6.5	51 ~ 89	-
M5 螺栓, 耐高纹波电流	17.4	6.5	76.2 ~ 89	C
M6 螺栓, 耐高纹波电流	17.4	6.5	76.2 ~ 89	D

⑦ 制品尺寸：前面2个数字表示制品直径，后面2个数字表示制品长度，单位为毫米(mm)。

φ D×L	35×53	35×65	35×75	35×83	35×100	35×121	51×75	51×83	51×96	51×100
编码	A053	A065	A075	A083	A100	A121	B075	B083	B096	B100

φ D×L	51×115	51×121	51×130	63.5×96	63.5×100	63.5×115	63.5×121	63.5×130	63.5×144	76.2×96
编码	B115	B121	B130	C096	C100	C115	C121	C130	C144	D096

φ D×L	76.2×115	76.2×121	76.2×130	76.2×144	76.2×155	89×130	89×157	89×196	89×236
编码	D115	D121	D130	D144	D155	E130	E157	E196	E236

注：如所需制品尺寸别于上表中无法对应，请与我们联系与讨论。

⑧ 螺栓与套管材质：

空白(None) = 无铅螺栓 + PVC套管(标准设计)

注：如制品为标准设计但需加注补充码时，请以“-”标示之，如无此需求则为空白。

⑨ 补充码(选择性)：适用有特殊管控之需求



MEA 系列

特长 / 用途

- 耐久性含容许纹波电流：85℃、2,000小时
- 符合RoHS指令



规格表

项 目	性 能													
工作温度范围	-40℃ ~ +85℃	-25℃ ~ +85℃												
	10 ~ 100V	160 ~ 450V												
额定静电容量容许误差值	± 20% (120 Hz, 20℃)													
漏电流(20℃)	I = 3√CV 或 5 毫安(mA)之中任一个较小值以下(5 分钟后) I = 漏电流(mA/毫安)、C = 额定静电容量(μF/微法拉)、V = 额定直流工作电压(V/伏特)													
损失角正切值(120 Hz, 20℃)	参阅制品尺寸与容许纹波电流一览表													
温度特性(120 Hz)	静电容量变化比: C(-25℃) / C(+20℃) ≧ 0.7													
耐久性	<table border="1"> <tr> <td>保证寿命时间</td> <td>2,000 小时</td> </tr> <tr> <td>静电容量变化率</td> <td>≦ 初始值的±15%</td> </tr> <tr> <td>损失角正切值</td> <td>≦ 初始规格值的 175%</td> </tr> <tr> <td>漏电流</td> <td>≦ 初始规格值</td> </tr> </table>		保证寿命时间	2,000 小时	静电容量变化率	≦ 初始值的±15%	损失角正切值	≦ 初始规格值的 175%	漏电流	≦ 初始规格值				
	保证寿命时间	2,000 小时												
静电容量变化率	≦ 初始值的±15%													
损失角正切值	≦ 初始规格值的 175%													
漏电流	≦ 初始规格值													
* 于 85℃ 环境中供给容许纹波电流值与额定电压 2,000 小时后, 待制品回复至 20℃ 的环境中进行量测时, 需满足上列要求。														
高温无负荷特性	<table border="1"> <tr> <td>保证寿命时间</td> <td>500 小时</td> </tr> <tr> <td>静电容量变化率</td> <td>≦ 初始值的± 20%</td> </tr> <tr> <td>损失角正切值</td> <td>≦ 初始规格值的 200%</td> </tr> <tr> <td>漏电流</td> <td>≦ 初始规格值</td> </tr> </table>		保证寿命时间	500 小时	静电容量变化率	≦ 初始值的± 20%	损失角正切值	≦ 初始规格值的 200%	漏电流	≦ 初始规格值				
	保证寿命时间	500 小时												
静电容量变化率	≦ 初始值的± 20%													
损失角正切值	≦ 初始规格值的 200%													
漏电流	≦ 初始规格值													
* 于 85℃ 环境中不供给额定电压 500 小时后, 待制品回复至 20℃ 的环境中进行量测时, 需满足上列要求。额定电压 160 ~ 450V 需进行电压补偿后再行量测(依据 JIS C 5101-4 4.1 规定)。														
纹波电流与频率补正系数	<table border="1"> <tr> <td>频率(Hz)</td> <td>50 / 60</td> <td>100 / 120</td> <td>300</td> <td>1k</td> <td>10k ≦</td> </tr> <tr> <td>补正系数</td> <td>0.7</td> <td>1.0</td> <td>1.1</td> <td>1.3</td> <td>1.4</td> </tr> </table>		频率(Hz)	50 / 60	100 / 120	300	1k	10k ≦	补正系数	0.7	1.0	1.1	1.3	1.4
频率(Hz)	50 / 60	100 / 120	300	1k	10k ≦									
补正系数	0.7	1.0	1.1	1.3	1.4									
纹波电流与温度补正系数	<table border="1"> <tr> <td>温度(℃)</td> <td>40</td> <td>60</td> <td>70</td> <td>85</td> </tr> <tr> <td>补正系数</td> <td>2.7</td> <td>2.0</td> <td>1.7</td> <td>1.0</td> </tr> </table>		温度(℃)	40	60	70	85	补正系数	2.7	2.0	1.7	1.0		
温度(℃)	40	60	70	85										
补正系数	2.7	2.0	1.7	1.0										
失效率 / 故障率	如有需求请与我们连系与讨论。													

寸法图

1. 35 φ

单位: 毫米

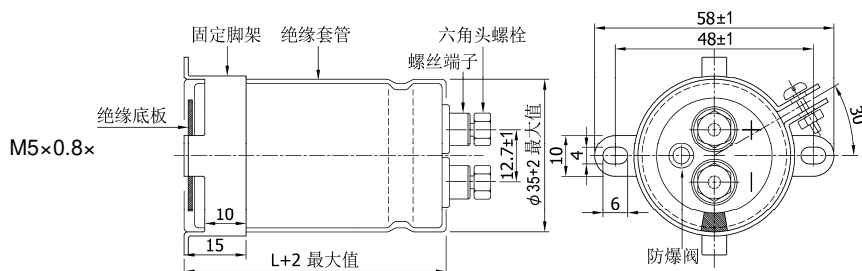

螺丝规格:

插入之六角头螺丝:

螺丝可承受之最大扭矩: 3.23Nm



2. 51 ~ 89φ

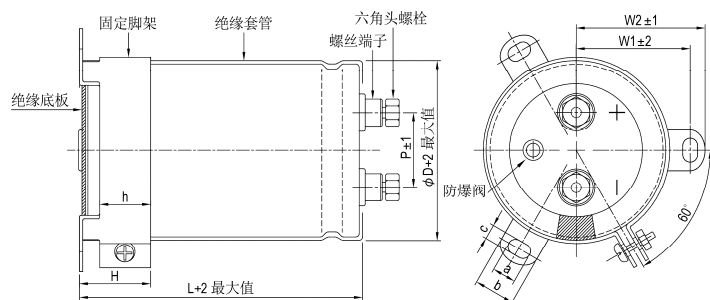

单位：毫米

φD	P	W1	W2	H	h	a	b	c
51	22.0	31.8	36.5	30	24	7	14.0	4.5
63.5	28.6	38.1	42.6	30	24	7	14.0	4.5
76.2	32.0	44.5	49.2	30	24	7	14.0	5.0
89	32.0	50.8	55.6	30	24	7	14.0	5.0

螺丝规格:

插入之六角头螺丝: M5×0.8×10

螺丝可承受之最大扭矩: 3.23Nm

制品尺寸与容许纹波电流一览表

额定工作电压 V _{DC}	额定静电容量 120 Hz, 20℃ μF/微法拉	φD×L mm/毫米	纹波电流 120 Hz, 85℃ 安培/均方根值 (A/rms)	损失角正切值 120 Hz, 20℃	等效串联电阻 (ESR) 120 Hz, 20℃ Ω/欧姆	漏电流 5分钟后 mA/毫安	产品编码
10	33,000	35 × 53	4.4	0.60	24.1	1.72	MEA333M1A-AA053
	39,000	35 × 50	4.6	0.60	20.4	1.87	MEA393M1A-AA050
	39,000	35 × 53	4.7	0.60	20.4	1.87	MEA393M1A-AA053
	47,000	35 × 65	5.6	0.60	16.9	2.06	MEA473M1A-AA065
	56,000	35 × 65	5.9	0.60	14.2	2.24	MEA563M1A-AA065
	68,000	35 × 83	7.5	0.60	11.7	2.47	MEA683M1A-AA083
	82,000	35 × 80	7.6	0.60	9.7	2.72	MEA823M1A-AA080
	82,000	35 × 83	7.7	0.60	9.7	2.72	MEA823M1A-AA083
	82,000	35 × 100	8.3	0.60	9.7	2.72	MEA823M1A-AA100
	100,000	35 × 100	8.4	0.70	9.3	3.00	MEA104M1A-AA100
	100,000	35 × 121	9.2	0.70	9.3	3.00	MEA104M1A-AA121
	120,000	35 × 121	9.4	0.70	7.7	3.29	MEA124M1A-AA121
	150,000	35 × 121	10.5	0.90	8.0	3.67	MEA154M1A-AA121
	150,000	51 × 80	10.0	0.90	8.0	3.67	MEA154M1A--B080
	150,000	51 × 83	10.2	0.90	8.0	3.67	MEA154M1A--B083
	180,000	51 × 83	10.7	0.90	6.6	4.02	MEA184M1A--B083
	220,000	51 × 100	12.8	1.00	6.0	4.45	MEA224M1A--B100
	220,000	51 × 121	13.9	1.00	6.0	4.45	MEA224M1A--B121
	270,000	51 × 121	15.2	1.20	5.9	4.93	MEA274M1A--B121
	330,000	63.5 × 96	15.5	1.40	5.6	5.00	MEA334M1A--C096
	330,000	63.5 × 121	17.2	1.40	5.6	5.00	MEA334M1A--C121
	390,000	63.5 × 100	16.7	1.50	5.1	5.00	MEA394M1A--C100
	390,000	63.5 × 115	17.7	1.50	5.1	5.00	MEA394M1A--C115
	390,000	63.5 × 121	18.1	1.50	5.1	5.00	MEA394M1A--C121
	470,000	63.5 × 121	18.3	2.00	5.6	5.00	MEA474M1A--C121
	470,000	63.5 × 130	18.5	2.00	5.6	5.00	MEA474M1A--C130
	470,000	76.2 × 121	19.2	2.00	5.6	5.00	MEA474M1A--D121
	560,000	76.2 × 100	18.3	2.50	5.9	5.00	MEA564M1A--D100
560,000	76.2 × 115	19.4	2.50	5.9	5.00	MEA564M1A--D115	
560,000	76.2 × 121	19.8	2.50	5.9	5.00	MEA564M1A--D121	
680,000	76.2 × 121	21.0	3.00	5.9	5.00	MEA684M1A--D121	
820,000	76.2 × 155	23.8	3.50	5.7	5.00	MEA824M1A--D155	
16	22,000	35 × 53	3.7	0.40	24.1	1.78	MEA223M1C-AA053
	27,000	35 × 50	4.1	0.45	22.1	1.97	MEA273M1C-AA050
	27,000	35 × 53	4.2	0.45	22.1	1.97	MEA273M1C-AA053
	33,000	35 × 53	5.0	0.50	20.1	2.18	MEA333M1C-AA053
	33,000	35 × 55	5.1	0.50	20.1	2.18	MEA333M1C-AA055
	33,000	35 × 65	5.5	0.50	20.1	2.18	MEA333M1C-AA065
	39,000	35 × 65	5.8	0.50	17.0	2.37	MEA393M1C-AA065
	47,000	35 × 80	7.1	0.55	15.5	2.60	MEA473M1C-AA080
	47,000	35 × 83	7.2	0.55	15.5	2.60	MEA473M1C-AA083
	56,000	35 × 80	7.4	0.60	14.2	2.84	MEA563M1C-AA080
	56,000	35 × 83	7.5	0.60	14.2	2.84	MEA563M1C-AA083
	68,000	35 × 100	9.3	0.60	11.7	3.13	MEA683M1C-AA100
	68,000	35 × 105	9.6	0.60	11.7	3.13	MEA683M1C-AA105
	68,000	35 × 121	10.2	0.60	11.7	3.13	MEA683M1C-AA121
	82,000	35 × 100	9.5	0.70	11.3	3.44	MEA823M1C-AA100
	82,000	35 × 121	10.4	0.70	11.3	3.44	MEA823M1C-AA121
	100,000	35 × 121	11.5	0.70	9.3	3.79	MEA104M1C-AA121

螺栓型



制品尺寸与容许纹波电流一览表

额定工作电压 V _{DC}	额定静电容量 120 Hz, 20℃ μF/微法拉	φD×L mm/毫米	纹波电流 120 Hz, 85℃ 安培/均方根值 (A/rms)	损失角正切值 120 Hz, 20℃	等效串联电阻 (ESR) 120 Hz, 20℃ Ω/欧姆	漏电流 5分钟后 mA/毫安	产品编码
16	100,000	51 × 80	10.7	0.70	9.3	3.79	MEA104M1C--B080
	100,000	51 × 83	10.9	0.70	9.3	3.79	MEA104M1C--B083
	120,000	35 × 121	11.5	0.80	8.8	4.16	MEA124M1C-AA121
	120,000	51 × 80	11.1	0.80	8.8	4.16	MEA124M1C--B080
	120,000	51 × 83	11.3	0.80	8.8	4.16	MEA124M1C--B083
	150,000	51 × 80	11.4	0.90	8.0	4.65	MEA154M1C--B080
	150,000	51 × 96	11.6	0.90	8.0	4.65	MEA154M1C--B096
	150,000	51 × 100	11.7	0.90	8.0	4.65	MEA154M1C--B100
	150,000	51 × 121	12.6	0.90	8.0	4.65	MEA154M1C--B121
	180,000	51 × 115	12.7	0.90	6.6	5.00	MEA184M1C--B115
	180,000	51 × 121	13.0	0.90	6.6	5.00	MEA184M1C--B121
	220,000	51 × 121	14.4	1.00	6.0	5.00	MEA224M1C--B121
	220,000	51 × 130	14.8	1.00	6.0	5.00	MEA224M1C--B130
	220,000	63.5 × 100	14.7	1.00	6.0	5.00	MEA224M1C--C100
	270,000	63.5 × 96	15.0	1.20	5.9	5.00	MEA274M1C--C096
	270,000	63.5 × 100	15.3	1.20	5.9	5.00	MEA274M1C--C100
	330,000	63.5 × 105	15.8	1.30	5.2	5.00	MEA334M1C--C105
	330,000	63.5 × 115	16.4	1.30	5.2	5.00	MEA334M1C--C115
	330,000	63.5 × 121	16.7	1.30	5.2	5.00	MEA334M1C--C121
	330,000	76.2 × 121	18.2	1.30	5.2	5.00	MEA334M1C--D121
	390,000	63.5 × 130	17.3	1.60	5.4	5.00	MEA394M1C--C130
	390,000	76.2 × 100	17.2	1.60	5.4	5.00	MEA394M1C--D100
	390,000	76.2 × 121	18.6	1.60	5.4	5.00	MEA394M1C--D121
	470,000	76.2 × 115	18.9	1.80	5.1	5.00	MEA474M1C--D115
	470,000	76.2 × 121	19.3	1.80	5.1	5.00	MEA474M1C--D121
	560,000	76.2 × 130	19.9	2.00	4.7	5.00	MEA564M1C--D130
	560,000	76.2 × 140	20.5	2.00	4.7	5.00	MEA564M1C--D140
	560,000	76.2 × 144	20.7	2.00	4.7	5.00	MEA564M1C--D144
680,000	76.2 × 144	21.8	2.40	4.7	5.00	MEA684M1C--D144	
680,000	76.2 × 155	22.3	2.40	4.7	5.00	MEA684M1C--D155	
820,000	89 × 157	24.1	2.80	4.5	5.00	MEA824M1C--E157	
25	15,000	35 × 53	3.7	0.30	26.5	1.84	MEA153M1E-AA053
	18,000	35 × 50	3.9	0.30	22.1	2.01	MEA183M1E-AA050
	18,000	35 × 53	4.0	0.30	22.1	2.01	MEA183M1E-AA053
	22,000	35 × 53	4.1	0.35	21.1	2.22	MEA223M1E-AA053
	22,000	35 × 55	4.2	0.35	21.1	2.22	MEA223M1E-AA055
	22,000	35 × 65	4.5	0.35	21.1	2.22	MEA223M1E-AA065
	27,000	35 × 65	5.0	0.35	17.2	2.46	MEA273M1E-AA065
	33,000	35 × 80	5.4	0.40	16.1	2.72	MEA333M1E-AA080
	33,000	35 × 83	5.5	0.40	16.1	2.72	MEA333M1E-AA083
	39,000	35 × 80	6.1	0.40	13.6	2.96	MEA393M1E-AA080
	39,000	35 × 83	6.2	0.40	13.6	2.96	MEA393M1E-AA083
	47,000	35 × 100	6.8	0.40	11.3	3.25	MEA473M1E-AA100
	47,000	35 × 105	6.9	0.40	11.3	3.25	MEA473M1E-AA105
	47,000	35 × 121	7.4	0.40	11.3	3.25	MEA473M1E-AA121
	56,000	35 × 100	7.6	0.40	9.5	3.55	MEA563M1E-AA100
	56,000	35 × 121	8.3	0.40	9.5	3.55	MEA563M1E-AA121
	68,000	35 × 121	9.0	0.45	8.8	3.91	MEA683M1E-AA121
	68,000	51 × 80	8.4	0.45	8.8	3.91	MEA683M1E--B080
	68,000	51 × 100	9.3	0.45	8.8	3.91	MEA683M1E--B100
	82,000	35 × 121	7.9	0.50	8.1	4.30	MEA823M1E-AA121
	82,000	51 × 80	9.2	0.50	8.1	4.30	MEA823M1E--B080
	82,000	51 × 121	9.7	0.50	8.1	4.30	MEA823M1E--B121
	100,000	51 × 96	9.5	0.50	6.6	4.74	MEA104M1E--B096
	100,000	51 × 100	9.6	0.50	6.6	4.74	MEA104M1E--B100
	100,000	51 × 105	9.8	0.50	6.6	4.74	MEA104M1E--B105
	100,000	51 × 121	10.5	0.50	6.6	4.74	MEA104M1E--B121
	120,000	51 × 115	11.2	0.60	6.6	5.00	MEA124M1E--B115
	120,000	51 × 121	11.5	0.60	6.6	5.00	MEA124M1E--B121
	150,000	51 × 130	12.8	0.60	5.3	5.00	MEA154M1E--B130
	150,000	63.5 × 100	12.9	0.60	5.3	5.00	MEA154M1E--C100
	150,000	63.5 × 105	13.2	0.60	5.3	5.00	MEA154M1E--C105
	180,000	63.5 × 96	13.3	0.70	5.2	5.00	MEA184M1E--C096
180,000	63.5 × 100	13.5	0.70	5.2	5.00	MEA184M1E--C100	
180,000	63.5 × 121	14.7	0.70	5.2	5.00	MEA184M1E--C121	
220,000	63.5 × 105	15.7	0.75	4.5	5.00	MEA224M1E--C105	



制品尺寸与容许纹波电流一览表

额定工作电压 V _{DC}	额定静电容量 120 Hz, 20℃ μF/微法拉	φD×L mm/毫米	纹波电流 120 Hz, 85℃ 安培/均方根值 (A/rms)	损失角正切值 120 Hz, 20℃	等效串联电阻 (ESR) 120 Hz, 20℃ Ω/欧姆	漏电流 5分钟后 mA/毫安	产品编码
25	220,000	63.5 × 115	16.3	0.75	4.5	5.00	MEA224M1E--C115
	220,000	63.5 × 121	16.7	0.75	4.5	5.00	MEA224M1E--C121
	220,000	63.5 × 144	18.0	0.75	4.5	5.00	MEA224M1E--C144
	270,000	63.5 × 130	17.5	0.80	3.9	5.00	MEA274M1E--C130
	270,000	63.5 × 144	18.3	0.80	3.9	5.00	MEA274M1E--C144
	270,000	76.2 × 100	16.8	0.80	3.9	5.00	MEA274M1E--D100
	330,000	63.5 × 155	20.3	0.90	3.6	5.00	MEA334M1E--C155
	330,000	76.2 × 121	18.1	0.90	3.6	5.00	MEA334M1E--D121
	330,000	76.2 × 144	19.5	0.90	3.6	5.00	MEA334M1E--D144
	390,000	76.2 × 115	18.9	1.00	3.4	5.00	MEA394M1E--D115
	390,000	76.2 × 140	20.5	1.00	3.4	5.00	MEA394M1E--D140
	390,000	76.2 × 144	20.8	1.00	3.4	5.00	MEA394M1E--D144
	470,000	76.2 × 155	21.5	1.20	3.4	5.00	MEA474M1E--D155
	470,000	76.2 × 220	25.2	1.20	3.4	5.00	MEA474M1E--D220
	560,000	89 × 130	22.4	1.40	3.3	5.00	MEA564M1E--E130
	560,000	89 × 140	23.0	1.40	3.3	5.00	MEA564M1E--E140
680,000	89 × 157	25.0	1.60	3.1	5.00	MEA684M1E--E157	
35	10,000	35 × 53	3.5	0.30	39.8	1.77	MEA103M1V-AA053
	12,000	35 × 53	3.7	0.30	33.2	1.94	MEA123M1V-AA053
	15,000	35 × 50	3.7	0.30	26.5	2.17	MEA153M1V-AA050
	15,000	35 × 65	3.9	0.30	26.5	2.17	MEA153M1V-AA065
	18,000	35 × 65	4.2	0.35	25.8	2.38	MEA183M1V-AA065
	18,000	35 × 83	4.7	0.35	25.8	2.38	MEA183M1V-AA083
	22,000	35 × 83	4.9	0.35	21.1	2.63	MEA223M1V-AA083
	27,000	35 × 100	5.7	0.40	19.7	2.92	MEA273M1V-AA100
	27,000	35 × 83	5.2	0.40	19.7	2.92	MEA273M1V-AA083
	33,000	35 × 80	5.9	0.40	16.1	3.22	MEA333M1V-AA080
	33,000	35 × 100	6.5	0.40	16.1	3.22	MEA333M1V-AA100
	33,000	35 × 121	7.1	0.40	16.1	3.22	MEA333M1V-AA121
	39,000	35 × 100	6.7	0.40	13.6	3.50	MEA393M1V-AA100
	39,000	35 × 121	7.3	0.40	13.6	3.50	MEA393M1V-AA121
	47,000	35 × 121	8.0	0.45	12.7	3.85	MEA473M1V-AA121
	47,000	51 × 83	8.3	0.45	12.7	3.85	MEA473M1V--B083
	47,000	51 × 96	8.8	0.45	12.7	3.85	MEA473M1V--B096
	56,000	51 × 83	8.7	0.50	11.8	4.20	MEA563M1V--B083
	56,000	51 × 96	9.3	0.50	11.8	4.20	MEA563M1V--B096
	68,000	51 × 80	9.3	0.50	9.8	4.63	MEA683M1V--B080
	68,000	51 × 100	10.2	0.50	9.8	4.63	MEA683M1V--B100
	68,000	51 × 115	10.9	0.50	9.8	4.63	MEA683M1V--B115
	82,000	51 × 100	10.5	0.55	8.9	5.00	MEA823M1V--B100
	82,000	63.5 × 96	10.7	0.55	8.9	5.00	MEA823M1V--C096
	100,000	63.5 × 100	10.9	0.60	8.0	5.00	MEA104M1V--C100
	100,000	63.5 × 115	11.6	0.60	8.0	5.00	MEA104M1V--C115
	120,000	51 × 121	12.4	0.60	6.6	5.00	MEA124M1V--B121
	120,000	63.5 × 121	12.8	0.60	6.6	5.00	MEA124M1V--C121
	150,000	63.5 × 100	13.0	0.70	6.2	5.00	MEA154M1V--C100
	150,000	63.5 × 130	14.6	0.70	6.2	5.00	MEA154M1V--C130
	150,000	63.5 × 144	15.3	0.70	6.2	5.00	MEA154M1V--C144
	180,000	63.5 × 121	14.6	0.70	5.2	5.00	MEA184M1V--C121
	180,000	63.5 × 144	15.8	0.70	5.2	5.00	MEA184M1V--C144
	180,000	76.2 × 115	14.2	0.70	5.2	5.00	MEA184M1V--D115
	220,000	76.2 × 100	14.8	0.75	4.5	5.00	MEA224M1V--D100
	220,000	76.2 × 130	16.5	0.75	4.5	5.00	MEA224M1V--D130
220,000	76.2 × 144	17.3	0.75	4.5	5.00	MEA224M1V--D144	
270,000	76.2 × 121	17.1	0.80	3.9	5.00	MEA274M1V--D121	
270,000	76.2 × 155	19.2	0.80	3.9	5.00	MEA274M1V--D155	
330,000	76.2 × 140	19.6	0.85	3.4	5.00	MEA334M1V--D140	
330,000	89 × 130	20.9	0.85	3.4	5.00	MEA334M1V--E130	
390,000	89 × 157	23.8	0.90	3.1	5.00	MEA394M1V--E157	
470,000	89 × 140	24.3	0.95	2.7	5.00	MEA474M1V--E140	
470,000	89 × 157	25.5	0.95	2.7	5.00	MEA474M1V--E157	



制品尺寸与容许纹波电流一览表

额定工作电压 V _{DC}	额定静电容量 120 Hz, 20℃ μF/微法拉	φD×L mm/毫米	纹波电流 120 Hz, 85℃ 安培/均方根值 (A/rms)	损失角正切值 120 Hz, 20℃	等效串联电阻 (ESR) 120 Hz, 20℃ Ω/欧姆	漏电流 5分钟后 mA/毫安	产品编码
50	5,600	35 × 53	2.9	0.25	59.2	1.59	MEA562M1H-AA053
	6,800	35 × 53	3.2	0.25	48.8	1.75	MEA682M1H-AA053
	8,200	35 × 53	3.4	0.25	40.4	1.92	MEA822M1H-AA053
	10,000	35 × 50	3.8	0.25	33.2	2.12	MEA103M1H-AA050
	10,000	35 × 65	4.3	0.25	33.2	2.12	MEA103M1H-AA065
	12,000	35 × 65	4.5	0.25	27.6	2.32	MEA123M1H-AA065
	12,000	35 × 83	4.6	0.25	27.6	2.32	MEA123M1H-AA083
	15,000	35 × 83	4.7	0.25	22.1	2.60	MEA153M1H-AA083
	18,000	35 × 80	4.8	0.25	18.4	2.85	MEA183M1H-AA080
	18,000	35 × 83	4.9	0.25	18.4	2.85	MEA183M1H-AA083
	18,000	35 × 100	5.3	0.25	18.4	2.85	MEA183M1H-AA100
	22,000	35 × 100	5.8	0.30	18.1	3.15	MEA223M1H-AA100
	22,000	35 × 121	6.3	0.30	18.1	3.15	MEA223M1H-AA121
	27,000	35 × 121	6.6	0.35	17.2	3.49	MEA273M1H-AA121
	33,000	51 × 83	7.5	0.40	16.1	3.85	MEA333M1H--B083
	33,000	51 × 96	8.0	0.40	16.1	3.85	MEA333M1H--B096
	39,000	51 × 80	7.6	0.40	13.6	4.19	MEA393M1H--B080
	39,000	51 × 83	7.7	0.40	13.6	4.19	MEA393M1H--B083
	39,000	51 × 96	8.2	0.40	13.6	4.19	MEA393M1H--B096
	47,000	51 × 100	9.6	0.40	11.3	4.60	MEA473M1H--B100
	47,000	51 × 115	10.2	0.40	11.3	4.60	MEA473M1H--B115
	56,000	51 × 100	9.8	0.40	9.5	5.00	MEA563M1H--B100
	56,000	63.5 × 96	10.9	0.40	9.5	5.00	MEA563M1H--C096
	68,000	51 × 121	11.4	0.45	8.8	5.00	MEA683M1H--B121
	68,000	63.5 × 96	11.7	0.45	8.8	5.00	MEA683M1H--C096
	68,000	63.5 × 100	11.9	0.45	8.8	5.00	MEA683M1H--C100
	82,000	63.5 × 100	12.2	0.50	8.1	5.00	MEA823M1H--C100
	82,000	63.5 × 115	13.0	0.50	8.1	5.00	MEA823M1H--C115
	100,000	63.5 × 144	14.2	0.50	6.6	5.00	MEA104M1H--C144
	100,000	76.2 × 115	14.3	0.50	6.6	5.00	MEA104M1H--D115
	120,000	63.5 × 121	13.4	0.50	5.5	5.00	MEA124M1H--C121
	120,000	63.5 × 144	14.5	0.50	5.5	5.00	MEA124M1H--C144
	120,000	76.2 × 115	14.6	0.50	5.5	5.00	MEA124M1H--D115
150,000	76.2 × 121	15.3	0.60	5.3	5.00	MEA154M1H--D121	
150,000	76.2 × 130	15.8	0.60	5.3	5.00	MEA154M1H--D130	
150,000	76.2 × 144	16.5	0.60	5.3	5.00	MEA154M1H--D144	
180,000	76.2 × 140	16.6	0.70	5.2	5.00	MEA184M1H--D140	
180,000	76.2 × 144	16.8	0.70	5.2	5.00	MEA184M1H--D144	
180,000	76.2 × 155	17.4	0.70	5.2	5.00	MEA184M1H--D155	
220,000	89 × 130	18.2	0.80	4.8	5.00	MEA224M1H--E130	
270,000	89 × 140	18.7	1.00	4.9	5.00	MEA274M1H--E140	
270,000	89 × 157	19.7	1.00	4.9	5.00	MEA274M1H--E157	
63	3,900	35 × 53	2.5	0.20	68.0	1.49	MEA392M1J-AA053
	4,700	35 × 53	2.7	0.20	56.4	1.63	MEA472M1J-AA053
	4,700	35 × 55	2.8	0.20	56.4	1.63	MEA472M1J-AA055
	5,600	35 × 50	2.9	0.20	47.4	1.78	MEA562M1J-AA050
	5,600	35 × 53	3.0	0.20	47.4	1.78	MEA562M1J-AA053
	6,800	35 × 53	3.7	0.20	39.0	1.96	MEA682M1J-AA053
	6,800	35 × 55	3.8	0.20	39.0	1.96	MEA682M1J-AA055
	6,800	35 × 65	4.1	0.20	39.0	1.96	MEA682M1J-AA065
	8,200	35 × 65	4.4	0.25	40.4	2.16	MEA822M1J-AA065
	8,200	35 × 83	4.6	0.25	40.4	2.16	MEA822M1J-AA083
	10,000	35 × 80	4.6	0.25	33.2	2.38	MEA103M1J-AA080
	10,000	35 × 83	4.7	0.25	33.2	2.38	MEA103M1J-AA083
	12,000	35 × 83	4.8	0.25	27.6	2.61	MEA123M1J-AA083
	12,000	35 × 100	5.1	0.25	27.6	2.61	MEA123M1J-AA100
	15,000	35 × 100	5.6	0.25	22.1	2.92	MEA153M1J-AA100
	15,000	35 × 105	5.7	0.25	22.1	2.92	MEA153M1J-AA105
	18,000	35 × 100	6.2	0.25	18.4	3.19	MEA183M1J-AA100
	18,000	35 × 121	6.8	0.25	18.4	3.19	MEA183M1J-AA121
	22,000	35 × 121	7.4	0.30	18.1	3.53	MEA223M1J-AA121
	22,000	51 × 80	7.6	0.30	18.1	3.53	MEA223M1J--B080
	22,000	51 × 83	7.7	0.30	18.1	3.53	MEA223M1J--B083
	27,000	51 × 83	8.2	0.30	14.7	3.91	MEA273M1J--B083
	27,000	51 × 96	8.5	0.30	14.7	3.91	MEA273M1J--B096
	33,000	51 × 96	8.6	0.35	14.1	4.33	MEA333M1J--B096



制品尺寸与容许纹波电流一览表

额定工作电压 V _{DC}	额定静电容量 120 Hz, 20℃ μF/微法拉	φD×L mm/毫米	纹波电流 120 Hz, 85℃ 安培/均方根值 (A/rms)	损失角正切值 120 Hz, 20℃	等效串联电阻 (ESR) 120 Hz, 20℃ Ω/欧姆	漏电流 5分钟后 mA/毫安	产品编码
63	33,000	51 × 100	8.7	0.35	14.1	4.33	MEA333M1J--B100
	33,000	51 × 105	8.9	0.35	14.1	4.33	MEA333M1J--B105
	39,000	51 × 100	9.6	0.35	11.9	4.70	MEA393M1J--B100
	39,000	51 × 115	10.2	0.35	11.9	4.70	MEA393M1J--B115
	39,000	51 × 121	10.5	0.35	11.9	4.70	MEA393M1J--B121
	47,000	51 × 130	11.4	0.40	11.3	5.00	MEA473M1J--B130
	47,000	63.5 × 100	11.5	0.40	11.3	5.00	MEA473M1J--C100
	47,000	63.5 × 105	11.8	0.40	11.3	5.00	MEA473M1J--C105
	56,000	63.5 × 100	11.8	0.40	9.5	5.00	MEA563M1J--C100
	56,000	63.5 × 115	12.5	0.40	9.5	5.00	MEA563M1J--C115
	68,000	63.5 × 121	12.7	0.40	7.8	5.00	MEA683M1J--C121
	68,000	63.5 × 144	13.7	0.40	7.8	5.00	MEA683M1J--C144
	68,000	76.2 × 105	13.3	0.40	7.8	5.00	MEA683M1J--D105
	82,000	63.5 × 130	13.6	0.45	7.3	5.00	MEA823M1J--C130
	82,000	63.5 × 144	14.2	0.45	7.3	5.00	MEA823M1J--C144
	100,000	76.2 × 115	13.8	0.45	6.0	5.00	MEA104M1J--D115
	100,000	76.2 × 121	14.1	0.45	6.0	5.00	MEA104M1J--D121
	100,000	76.2 × 144	15.2	0.45	6.0	5.00	MEA104M1J--D144
	120,000	76.2 × 130	15.1	0.50	5.5	5.00	MEA124M1J--D130
	120,000	76.2 × 140	15.6	0.50	5.5	5.00	MEA124M1J--D140
	120,000	76.2 × 144	15.8	0.50	5.5	5.00	MEA124M1J--D144
	150,000	76.2 × 155	17.4	0.55	4.9	5.00	MEA154M1J--D155
	150,000	76.2 × 220	20.4	0.55	4.9	5.00	MEA154M1J--D220
	150,000	89 × 140	18.2	0.55	4.9	5.00	MEA154M1J--E140
180,000	89 × 130	18.6	0.60	4.4	5.00	MEA184M1J--E130	
220,000	89 × 157	21.4	0.65	3.9	5.00	MEA224M1J--E157	
80	3,300	35 × 50	2.4	0.15	60.3	1.54	MEA332M1K-AA050
	3,300	35 × 53	2.5	0.15	60.3	1.54	MEA332M1K-AA053
	3,900	35 × 53	2.7	0.15	51.0	1.68	MEA392M1K-AA053
	4,700	35 × 65	2.9	0.15	42.3	1.84	MEA472M1K-AA065
	5,600	35 × 65	3.7	0.20	47.4	2.01	MEA562M1K-AA065
	5,600	35 × 83	4.1	0.20	47.4	2.01	MEA562M1K-AA083
	6,800	35 × 80	4.2	0.20	39.0	2.21	MEA682M1K-AA080
	6,800	35 × 83	4.3	0.20	39.0	2.21	MEA682M1K-AA083
	8,200	35 × 83	4.5	0.20	32.3	2.43	MEA822M1K-AA083
	10,000	35 × 100	5.4	0.20	26.5	2.68	MEA103M1K-AA100
	12,000	35 × 100	5.6	0.20	22.1	2.94	MEA123M1K-AA100
	12,000	35 × 121	6.1	0.20	22.1	2.94	MEA123M1K-AA121
	15,000	35 × 121	7.1	0.25	22.1	3.29	MEA153M1K-AA121
	15,000	51 × 80	7.2	0.25	22.1	3.29	MEA153M1K--B080
	15,000	51 × 83	7.3	0.25	22.1	3.29	MEA153M1K--B083
	18,000	35 × 121	7.4	0.25	18.4	3.60	MEA183M1K-AA121
	18,000	51 × 83	7.7	0.25	18.4	3.60	MEA183M1K--B083
	22,000	51 × 96	8.2	0.30	18.1	3.98	MEA223M1K--B096
	22,000	51 × 100	8.5	0.30	18.1	3.98	MEA223M1K--B100
	27,000	51 × 96	8.4	0.30	14.7	4.41	MEA273M1K--B096
	27,000	51 × 121	8.6	0.30	14.7	4.41	MEA273M1K--B121
	27,000	63.5 × 100	8.6	0.30	14.7	4.41	MEA273M1K--C100
	33,000	51 × 115	9.8	0.35	14.1	4.87	MEA333M1K--B115
	33,000	63.5 × 100	10.5	0.35	14.1	4.87	MEA333M1K--C100
	39,000	51 × 130	10.8	0.35	11.9	5.00	MEA393M1K--B130
	39,000	63.5 × 121	11.8	0.35	11.9	5.00	MEA393M1K--C121
	47,000	63.5 × 115	12.7	0.35	9.9	5.00	MEA473M1K--C115
	47,000	63.5 × 121	13.0	0.35	9.9	5.00	MEA473M1K--C121
	47,000	63.5 × 144	14.0	0.35	9.9	5.00	MEA473M1K--C144
	56,000	63.5 × 130	13.6	0.35	8.3	5.00	MEA563M1K--C130
	56,000	63.5 × 144	14.2	0.35	8.3	5.00	MEA563M1K--C144
	68,000	76.2 × 115	15.2	0.35	6.8	5.00	MEA683M1K--D115
	68,000	76.2 × 121	15.5	0.35	6.8	5.00	MEA683M1K--D121
	68,000	76.2 × 144	16.7	0.35	6.8	5.00	MEA683M1K--D144
	82,000	76.2 × 130	16.4	0.35	5.7	5.00	MEA823M1K--D130
	82,000	76.2 × 140	16.9	0.35	5.7	5.00	MEA823M1K--D140
	82,000	76.2 × 144	17.1	0.35	5.7	5.00	MEA823M1K--D144
	100,000	76.2 × 155	18.3	0.40	5.3	5.00	MEA104M1K--D155
	100,000	89 × 140	19.1	0.40	5.3	5.00	MEA104M1K--E140
	120,000	89 × 130	20.3	0.40	4.4	5.00	MEA124M1K--E130
150,000	89 × 157	24.6	0.40	3.5	5.00	MEA154M1K--E157	



制品尺寸与容许纹波电流一览表

额定工作电压 V _{DC}	额定静电容量 120 Hz, 20℃ μF/微法拉	φD×L mm/毫米	纹波电流 120 Hz, 85℃ 安培/均方根值 (A/rms)	损失角正切值 120 Hz, 20℃	等效串联电阻 (ESR) 120 Hz, 20℃ Ω/欧姆	漏电流 5 分钟后 mA/毫安	产品编码
100	1,800	35 × 53	2.3	0.15	111	1.27	MEA182M2A-AA053
	2,200	35 × 50	2.4	0.15	90.4	1.41	MEA222M2A-AA050
	2,200	35 × 53	2.5	0.15	90.4	1.41	MEA222M2A-AA053
	2,700	35 × 53	2.7	0.15	73.7	1.56	MEA272M2A-AA053
	3,300	35 × 65	2.9	0.15	60.3	1.72	MEA332M2A-AA065
	3,300	35 × 80	3.2	0.15	60.3	1.72	MEA332M2A-AA080
	3,900	35 × 83	3.5	0.15	51.0	1.87	MEA392M2A-AA083
	4,700	35 × 80	3.6	0.15	42.3	2.06	MEA472M2A-AA080
	4,700	35 × 83	3.7	0.15	42.3	2.06	MEA472M2A-AA083
	5,600	35 × 100	4.6	0.15	35.5	2.24	MEA562M2A-AA100
	6,800	35 × 100	4.9	0.20	39.0	2.47	MEA682M2A-AA100
	6,800	35 × 105	5.0	0.20	39.0	2.47	MEA682M2A-AA105
	8,200	35 × 121	5.6	0.20	32.3	2.72	MEA822M2A-AA121
	8,200	51 × 83	5.8	0.20	32.3	2.72	MEA822M2A--B083
	10,000	35 × 121	6.0	0.20	26.5	3.00	MEA103M2A-AA121
	10,000	51 × 80	6.1	0.20	26.5	3.00	MEA103M2A--B080
	10,000	51 × 83	6.2	0.20	26.5	3.00	MEA103M2A--B083
	12,000	51 × 75	6.6	0.20	22.1	3.29	MEA123M2A--B075
	12,000	51 × 100	7.5	0.20	22.1	3.29	MEA123M2A--B100
	15,000	51 × 96	7.7	0.20	17.7	3.67	MEA153M2A--B096
	15,000	51 × 105	8.0	0.20	17.7	3.67	MEA153M2A--B105
	15,000	51 × 121	8.5	0.20	17.7	3.67	MEA153M2A--B121
	18,000	51 × 115	8.2	0.20	14.7	4.02	MEA183M2A--B115
	18,000	51 × 121	8.6	0.20	14.7	4.02	MEA183M2A--B121
	18,000	63.5 × 100	8.8	0.20	14.7	4.02	MEA183M2A--C100
	22,000	51 × 130	9.5	0.25	15.1	4.45	MEA223M2A--B130
	22,000	63.5 × 100	9.6	0.25	15.1	4.45	MEA223M2A--C100
	22,000	63.5 × 105	9.8	0.25	15.1	4.45	MEA223M2A--C105
	27,000	63.5 × 115	10.1	0.25	12.3	4.93	MEA273M2A--C115
	27,000	63.5 × 121	10.3	0.25	12.3	4.93	MEA273M2A--C121
	33,000	63.5 × 130	11.6	0.25	10.0	5.00	MEA333M2A--C130
	33,000	63.5 × 144	12.1	0.25	10.0	5.00	MEA333M2A--C144
	33,000	76.2 × 100	11.5	0.25	10.0	5.00	MEA333M2A--D100
	33,000	76.2 × 105	11.7	0.25	10.0	5.00	MEA333M2A--D105
	39,000	76.2 × 115	13.8	0.25	8.5	5.00	MEA393M2A--D115
	39,000	76.2 × 121	14.1	0.25	8.5	5.00	MEA393M2A--D121
	39,000	76.2 × 144	12.4	0.25	8.5	5.00	MEA393M2A--D144
	47,000	76.2 × 130	13.3	0.25	7.1	5.00	MEA473M2A--D130
	47,000	76.2 × 140	13.7	0.25	7.1	5.00	MEA473M2A--D140
	47,000	76.2 × 144	13.9	0.25	7.1	5.00	MEA473M2A--D144
56,000	76.2 × 144	15.3	0.30	7.1	5.00	MEA563M2A--D144	
56,000	76.2 × 155	15.8	0.30	7.1	5.00	MEA563M2A--D155	
68,000	89 × 130	16.4	0.35	6.8	5.00	MEA683M2A--E130	
68,000	89 × 140	16.9	0.35	6.8	5.00	MEA683M2A--E140	
82,000	89 × 157	19.5	0.35	5.7	5.00	MEA823M2A--E157	
100,000	89 × 170	22.3	0.35	4.6	5.00	MEA104M2A--E170	
160	3,300	35 × 121	5.2	0.15	60.3	2.18	MEA332M2C-AA121
	3,900	51 × 75	5.3	0.15	51.0	2.37	MEA392M2C--B075
	4,700	51 × 75	5.8	0.15	42.3	2.60	MEA472M2C--B075
	5,600	51 × 96	7.0	0.15	35.5	2.84	MEA562M2C--B096
	6,800	51 × 96	7.7	0.15	29.3	3.13	MEA682M2C--B096
	8,200	51 × 115	9.1	0.15	24.3	3.44	MEA822M2C--B115
	10,000	63.5 × 96	10.3	0.15	19.9	3.79	MEA103M2C--C096
	12,000	63.5 × 96	11.3	0.15	16.6	4.16	MEA123M2C--C096
	15,000	63.5 × 130	14.3	0.15	13.3	4.65	MEA153M2C--C130
	18,000	63.5 × 130	15.6	0.15	11.1	5.00	MEA183M2C--C130
	22,000	76.2 × 130	18.2	0.15	9.0	5.00	MEA223M2C--D130
	27,000	76.2 × 130	20.2	0.15	7.4	5.00	MEA273M2C--D130
33,000	89 × 130	23.7	0.15	6.0	5.00	MEA333M2C--E130	
39,000	89 × 157	27.8	0.15	5.1	5.00	MEA393M2C--E157	
200	2,200	35 × 100	3.9	0.15	90.4	1.99	MEA222M2D-AA100
	2,700	35 × 121	4.7	0.15	73.7	2.20	MEA272M2D-AA121
	3,300	51 × 75	4.9	0.15	60.3	2.44	MEA332M2D--B075
	3,900	51 × 75	5.3	0.15	51.0	2.65	MEA392M2D--B075
	4,700	51 × 96	6.4	0.15	42.3	2.91	MEA472M2D--B096
	5,600	51 × 115	7.5	0.15	35.5	3.17	MEA562M2D--B115



制品尺寸与容许纹波电流一览表

额定工作电压 V _{DC}	额定静电容量 120 Hz, 20℃ μF/微法拉	φD×L mm/毫米	纹波电流 120 Hz, 85℃ 安培/均方根值 (A/rms)	损失角正切值 120 Hz, 20℃	等效串联电阻 (ESR) 120 Hz, 20℃ Ω/欧姆	漏电流 5分钟后 mA/毫安	产品编码
200	6,800	51 × 130	8.7	0.15	29.3	3.50	MEA682M2D--B130
	8,200	63.5 × 96	9.4	0.15	24.3	3.84	MEA822M2D--C096
	10,000	63.5 × 96	10.3	0.15	19.9	4.24	MEA103M2D--C096
	12,000	76.2 × 96	12.0	0.15	16.6	4.65	MEA123M2D--D096
	15,000	76.2 × 96	14.4	0.15	13.3	5.00	MEA153M2D--D096
	18,000	76.2 × 130	16.5	0.15	11.1	5.00	MEA183M2D--D130
	22,000	76.2 × 155	19.6	0.15	9.0	5.00	MEA223M2D--D155
	27,000	89 × 130	21.5	0.15	7.4	5.00	MEA273M2D--E130
	33,000	89 × 157	25.5	0.15	6.0	5.00	MEA333M2D--E157
250	1,500	35 × 100	3.2	0.15	132.6	1.84	MEA152M2E-AA100
	1,800	35 × 100	3.5	0.15	110.5	2.01	MEA182M2E-AA100
	2,200	51 × 75	4.0	0.15	90.4	2.22	MEA222M2E--B075
	2,700	51 × 75	4.4	0.15	73.7	2.46	MEA272M2E--B075
	3,300	51 × 96	5.4	0.15	60.3	2.72	MEA332M2E--B096
	3,900	51 × 115	6.3	0.15	51.0	2.96	MEA392M2E--B115
	4,700	63.5 × 96	7.1	0.15	42.3	3.25	MEA472M2E--C096
	5,600	63.5 × 96	7.7	0.15	35.5	3.55	MEA562M2E--C096
	6,800	63.5 × 115	9.1	0.15	29.3	3.91	MEA682M2E--C115
	8,200	63.5 × 115	10.0	0.15	24.3	4.30	MEA822M2E--C115
	10,000	63.5 × 130	11.6	0.15	19.9	4.74	MEA103M2E--C130
	12,000	76.2 × 115	12.8	0.15	16.6	5.00	MEA123M2E--D115
	15,000	76.2 × 130	15.1	0.15	13.3	5.00	MEA153M2E--D130
	18,000	76.2 × 155	17.7	0.15	11.1	5.00	MEA183M2E--D155
	22,000	89 × 157	20.9	0.15	9.0	5.00	MEA223M2E--E157
350	390	35 × 50	1.5	0.15	510	1.11	MEA391M2V-AA050
	390	35 × 53	1.6	0.15	510	1.11	MEA391M2V-AA053
	470	35 × 60	2.0	0.15	423	1.22	MEA471M2V-AA060
	470	35 × 65	2.1	0.15	423	1.22	MEA471M2V-AA065
	470	35 × 83	2.3	0.15	423	1.22	MEA471M2V-AA083
	560	35 × 70	2.2	0.15	355	1.33	MEA561M2V-AA070
	560	35 × 83	2.3	0.15	355	1.33	MEA561M2V-AA083
	680	35 × 80	2.5	0.15	293	1.46	MEA681M2V-AA080
	680	35 × 83	2.6	0.15	293	1.46	MEA681M2V-AA083
	820	35 × 90	2.9	0.15	243	1.61	MEA821M2V-AA090
	820	35 × 100	3.0	0.15	243	1.61	MEA821M2V-AA100
	1,000	35 × 100	3.4	0.15	199	1.77	MEA102M2V-AA100
	1,200	35 × 121	4.1	0.15	166	1.94	MEA122M2V-AA121
	1,200	51 × 75	3.8	0.15	166	1.94	MEA122M2V--B075
	1,500	51 × 75	4.2	0.15	133	2.17	MEA152M2V--B075
	1,800	51 × 85	4.8	0.15	111	2.38	MEA182M2V--B085
	1,800	51 × 96	5.1	0.15	111	2.38	MEA182M2V--B096
	2,200	51 × 96	5.7	0.15	90.4	2.63	MEA222M2V--B096
	2,700	51 × 115	6.8	0.15	73.7	2.92	MEA272M2V--B115
	2,700	51 × 130	7.1	0.15	73.7	2.92	MEA272M2V--B130
	3,300	51 × 130	8.1	0.15	60.3	3.22	MEA332M2V--B130
	3,300	63.5 × 96	7.3	0.15	60.3	3.22	MEA332M2V--C096
	3,300	63.5 × 115	7.9	0.15	60.3	3.22	MEA332M2V--C115
	3,900	63.5 × 115	8.9	0.15	51.0	3.50	MEA392M2V--C115
	4,700	63.5 × 130	10.3	0.15	42.3	3.85	MEA472M2V--C130
	4,700	76.2 × 96	10.1	0.15	42.3	3.85	MEA472M2V--D096
	5,600	76.2 × 115	11.3	0.15	35.5	4.20	MEA562M2V--D115
	6,800	76.2 × 130	13.1	0.15	29.3	4.63	MEA682M2V--D130
	8,200	76.2 × 155	15.4	0.15	24.3	5.00	MEA822M2V--D155
	10,000	76.2 × 170	17.3	0.15	19.9	5.00	MEA103M2V--D170
10,000	89 × 130	16.7	0.15	19.9	5.00	MEA103M2V--E130	
10,000	89 × 157	18.1	0.15	19.9	5.00	MEA103M2V--E157	
12,000	89 × 155	19.9	0.15	16.6	5.00	MEA123M2V--E155	
12,000	89 × 157	20.0	0.15	16.6	5.00	MEA123M2V--E157	
15,000	89 × 196	24.4	0.15	13.3	5.00	MEA153M2V--E196	
18,000	89 × 236	28.8	0.15	11.1	5.00	MEA183M2V--E236	
400	330	35 × 50	1.5	0.15	603	1.09	MEA331M2G-AA050
	330	35 × 53	1.5	0.15	603	1.09	MEA331M2G-AA053
	390	35 × 60	1.9	0.15	510	1.18	MEA391M2G-AA060
	390	35 × 65	2.0	0.15	510	1.18	MEA391M2G-AA065



制品尺寸与容许纹波电流一览表

额定工作电压 V _{DC}	额定静电容量 120 Hz, 20℃ μF/微法拉	φD×L mm/毫米	纹波电流 120 Hz, 85℃ 安培/均方根值 (A/rms)	损失角正切值 120 Hz, 20℃	等效串联电阻 (ESR) 120 Hz, 20℃ Ω/欧姆	漏电流 5分钟后 mA/毫安	产品编码
400	390	35 × 83	2.1	0.15	510	1.18	MEA391M2G-AA083
	470	35 × 70	2.0	0.15	423	1.30	MEA471M2G-AA070
	470	35 × 83	2.1	0.15	423	1.30	MEA471M2G-AA083
	560	35 × 80	2.2	0.15	355	1.42	MEA561M2G-AA080
	560	35 × 83	2.3	0.15	355	1.42	MEA561M2G-AA083
	680	35 × 90	2.7	0.15	293	1.56	MEA681M2G-AA090
	680	35 × 100	2.8	0.15	293	1.56	MEA681M2G-AA100
	820	35 × 100	3.1	0.15	243	1.72	MEA821M2G-AA100
	1,000	35 × 121	3.5	0.15	199	1.90	MEA102M2G-AA121
	1,000	51 × 75	3.5	0.15	199	1.90	MEA102M2G--B075
	1,200	51 × 75	3.8	0.15	166	2.08	MEA122M2G--B075
	1,500	51 × 85	4.4	0.15	133	2.32	MEA152M2G--B085
	1,500	51 × 96	4.7	0.15	133	2.32	MEA152M2G--B096
	1,800	51 × 96	5.1	0.15	111	2.55	MEA182M2G--B096
	2,200	51 × 121	6.2	0.15	90.4	2.81	MEA222M2G--B121
	2,200	51 × 130	6.4	0.15	90.4	2.81	MEA222M2G--B130
	2,200	63.5 × 96	6.3	0.15	90.4	2.81	MEA222M2G--C096
	2,700	63.5 × 96	6.9	0.15	73.7	3.12	MEA272M2G--C096
	3,300	63.5 × 115	8.2	0.15	60.3	3.45	MEA332M2G--C115
	3,900	63.5 × 130	9.4	0.15	51.0	3.75	MEA392M2G--C130
	3,900	76.2 × 96	9.1	0.15	51.0	3.75	MEA392M2G--D096
	4,700	76.2 × 115	10.4	0.15	42.3	4.11	MEA472M2G--D115
	5,600	76.2 × 130	11.9	0.15	35.5	4.49	MEA562M2G--D130
	6,800	76.2 × 155	14.0	0.15	29.3	4.95	MEA682M2G--D155
	6,800	89 × 157	14.9	0.15	29.3	4.95	MEA682M2G--E157
	8,200	76.2 × 170	15.6	0.15	24.3	5.00	MEA822M2G--D170
	8,200	89 × 130	15.1	0.15	24.3	5.00	MEA822M2G--E130
	8,200	89 × 157	16.4	0.15	24.3	5.00	MEA822M2G--E157
	10,000	89 × 155	18.1	0.15	19.9	5.00	MEA103M2G--E155
	10,000	89 × 157	18.2	0.15	19.9	5.00	MEA103M2G--E157
12,000	89 × 196	21.8	0.15	16.6	5.00	MEA123M2G--E196	
15,000	89 × 220	25.4	0.15	13.3	5.00	MEA153M2G--E220	
15,000	89 × 236	26.3	0.15	13.3	5.00	MEA153M2G--E236	
450	270	35 × 50	1.2	0.15	736	1.05	MEA271M2W-AA050
	270	35 × 53	1.3	0.15	736	1.05	MEA271M2W-AA053
	330	35 × 60	1.7	0.15	602	1.16	MEA331M2W-AA060
	330	35 × 65	1.8	0.15	602	1.16	MEA331M2W-AA065
	390	35 × 70	1.9	0.15	510	1.26	MEA391M2W-AA070
	390	35 × 83	2.0	0.15	510	1.26	MEA391M2W-AA083
	470	35 × 80	2.1	0.15	423	1.38	MEA471M2W-AA080
	470	35 × 83	2.1	0.15	423	1.38	MEA471M2W-AA083
	560	35 × 90	2.4	0.15	355	1.51	MEA561M2W-AA090
	560	35 × 100	2.5	0.15	355	1.51	MEA561M2W-AA100
	680	35 × 100	2.8	0.15	293	1.66	MEA681M2W-AA100
	820	35 × 121	3.2	0.15	243	1.82	MEA821M2W-AA121
	820	51 × 75	3.2	0.15	243	1.82	MEA821M2W--B075
	1,000	51 × 75	3.5	0.15	199	2.01	MEA102M2W--B075
	1,200	51 × 96	4.2	0.15	166	2.20	MEA122M2W--B096
	1,500	51 × 115	5.0	0.15	133	2.46	MEA152M2W--B115
	1,800	51 × 130	5.8	0.15	111	2.70	MEA182M2W--B130
	2,200	63.5 × 96	6.3	0.15	90.4	2.98	MEA222M2W--C096
	2,700	63.5 × 115	7.5	0.15	73.7	3.31	MEA272M2W--C115
	3,300	63.5 × 130	8.6	0.15	60.3	3.66	MEA332M2W--C130
	3,300	76.2 × 96	8.4	0.15	60.3	3.66	MEA332M2W--D096
	3,900	76.2 × 115	9.5	0.15	51.0	3.97	MEA392M2W--D115
	4,700	76.2 × 130	10.8	0.15	42.3	4.36	MEA472M2W--D130
	5,600	76.2 × 155	12.8	0.15	35.5	4.76	MEA562M2W--D155
	6,800	76.2 × 170	14.3	0.15	29.3	5.00	MEA682M2W--D170
	6,800	89 × 130	13.8	0.15	29.3	5.00	MEA682M2W--E130
	6,800	89 × 157	15.0	0.15	29.3	5.00	MEA682M2W--E157
	8,200	89 × 155	16.3	0.15	24.3	5.00	MEA822M2W--E155
	8,200	89 × 157	16.4	0.15	24.3	5.00	MEA822M2W--E157
	10,000	89 × 196	19.9	0.15	19.9	5.00	MEA103M2W--E196
12,000	89 × 220	22.8	0.15	16.6	5.00	MEA123M2W--E220	
12,000	89 × 236	23.6	0.15	16.6	5.00	MEA123M2W--E236	



产品编码说明

MEA系列	3300微法拉	± 20%	400V	无压痕 + 固定脚架	M5螺栓	63.5φ×115L	无铅螺栓 + PVC 套管
MEA	332	M	2G	-	-	C115	
系列名	额定静电容量	额定静电容量容许误差值	额定电压	铝壳外观	端子型式	制品尺寸	螺栓与套管材质
范例:		范例:		范例:		范例:	
静电容量	编码	M = ± 20%	电压	编码	φD×L	编码	
470	471	K = ± 10%	350	2V	35× 83	A083	
1,800	182		400	2G	51× 96	B096	
10,000	103		450	2W	89×157	E157	

注：如需了解更详细介绍，请参阅目录第240页“螺栓型产品编码说明”。

耐久性曲线

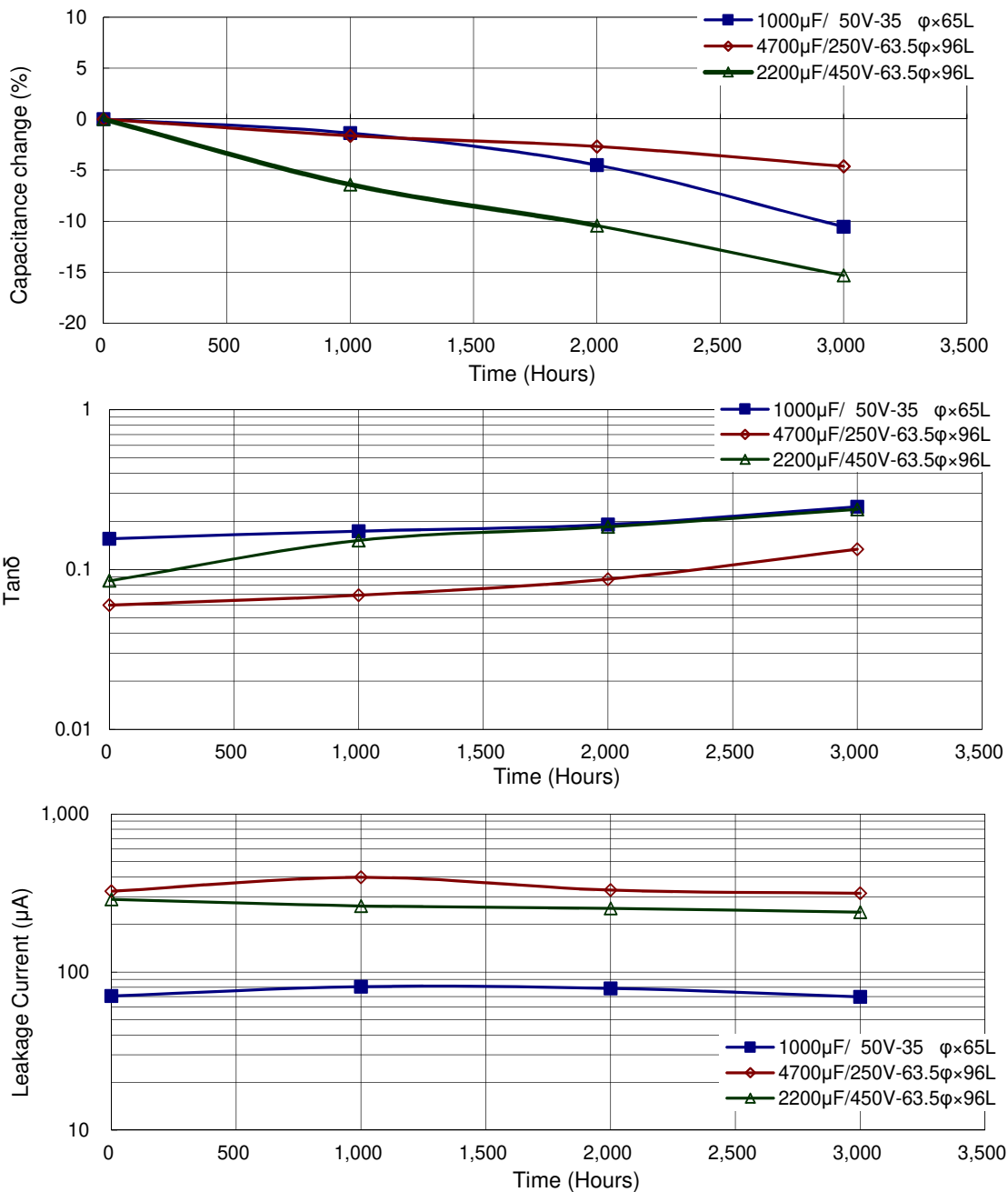

螺栓型



使用寿命图

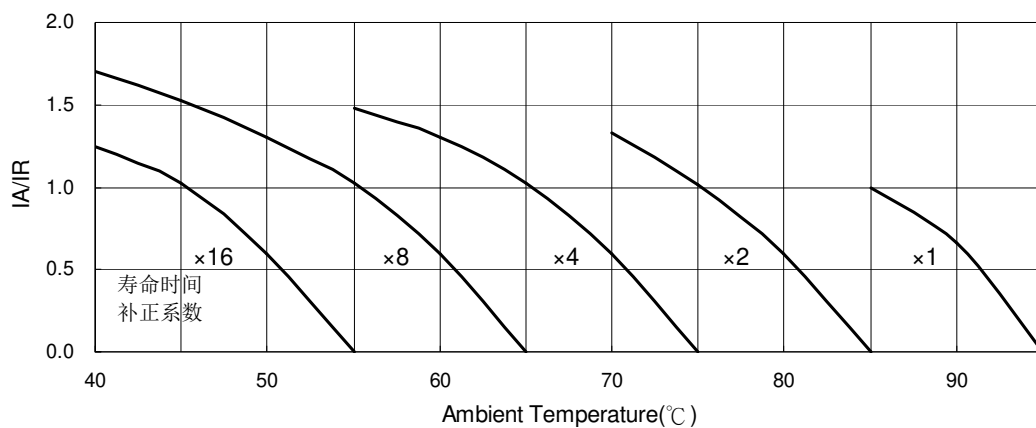

IA: 实际应用纹波电流值

IR: 容许纹波电流值



MEK系列

特长 / 用途

- 耐久性含容许纹波电流：85℃、5,000小时
- 符合RoHS指令



规格表

项 目	性 能												
工作温度范围	-25℃ ~ +85℃												
额定静电容量容许误差值	± 20% (120 Hz, 20℃)												
漏电流(20℃)	$I = 3\sqrt{CV}$ 或 5 毫安(mA)之中任一个较小值以下(5 分钟后) I = 漏电流(mA/毫安)、C = 额定静电容量(μF/微法拉)、V = 额定直流工作电压(V/伏特)												
损失角正切值(120 Hz, 20℃)	参阅制品尺寸与容许纹波电流一览表												
温度特性(120 Hz)	静电容量变化比: $C(-25℃) / C(+20℃) \geq 0.7$												
耐久性	<table border="1"> <tr> <td>保证寿命时间</td> <td>5,000 小时</td> </tr> <tr> <td>静电容量变化率</td> <td>≦ 初始值的±15%</td> </tr> <tr> <td>损失角正切值</td> <td>≦ 初始规格值的 175%</td> </tr> <tr> <td>漏电流</td> <td>≦ 初始规格值</td> </tr> </table> <p>* 于 85℃ 环境中供给容许纹波电流值与额定电压 5,000 小时后, 待制品回复至 20℃ 的环境中进行量测时, 需满足上列要求。</p>	保证寿命时间	5,000 小时	静电容量变化率	≦ 初始值的±15%	损失角正切值	≦ 初始规格值的 175%	漏电流	≦ 初始规格值				
	保证寿命时间	5,000 小时											
静电容量变化率	≦ 初始值的±15%												
损失角正切值	≦ 初始规格值的 175%												
漏电流	≦ 初始规格值												
高温无负荷特性	<table border="1"> <tr> <td>保证寿命时间</td> <td>1,000 小时</td> </tr> <tr> <td>静电容量变化率</td> <td>≦ 初始值的± 20%</td> </tr> <tr> <td>损失角正切值</td> <td>≦ 初始规格值的 200%</td> </tr> <tr> <td>漏电流</td> <td>≦ 初始规格值</td> </tr> </table> <p>* 于 85℃ 环境中不供给额定电压 1,000 小时后, 待制品回复至 20℃ 的环境中进行量测时, 需满足上列要求。额定电压 160 ~ 450V 需进行电压补偿后再行量测(依据 JIS C 5101-4 4.1 规定)。</p>	保证寿命时间	1,000 小时	静电容量变化率	≦ 初始值的± 20%	损失角正切值	≦ 初始规格值的 200%	漏电流	≦ 初始规格值				
保证寿命时间	1,000 小时												
静电容量变化率	≦ 初始值的± 20%												
损失角正切值	≦ 初始规格值的 200%												
漏电流	≦ 初始规格值												
纹波电流与频率修正系数	<table border="1"> <tr> <td>频率(Hz)</td> <td>50 / 60</td> <td>100 / 120</td> <td>300</td> <td>1k</td> <td>10k ≦</td> </tr> <tr> <td>修正系数</td> <td>0.7</td> <td>1.0</td> <td>1.1</td> <td>1.3</td> <td>1.4</td> </tr> </table>	频率(Hz)	50 / 60	100 / 120	300	1k	10k ≦	修正系数	0.7	1.0	1.1	1.3	1.4
频率(Hz)	50 / 60	100 / 120	300	1k	10k ≦								
修正系数	0.7	1.0	1.1	1.3	1.4								
纹波电流与温度修正系数	<table border="1"> <tr> <td>温度(℃)</td> <td>40</td> <td>60</td> <td>85</td> </tr> <tr> <td>修正系数</td> <td>1.89</td> <td>1.67</td> <td>1.0</td> </tr> </table>	温度(℃)	40	60	85	修正系数	1.89	1.67	1.0				
温度(℃)	40	60	85										
修正系数	1.89	1.67	1.0										
失效率 / 故障率	如有需求请与我们连系与讨论。												

寸法图

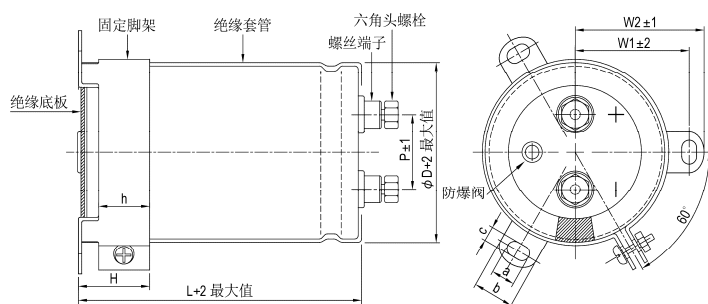

单位: 毫米

φD	P	W1	W2	H	h	a	b	c
51	22.0	31.8	36.5	30	24	7	14.0	4.5
63.5	28.6	38.1	42.6	30	24	7	14.0	4.5
76.2	32.0	44.5	49.2	30	24	7	14.0	5.0
89	32.0	50.8	55.6	30	24	7	14.0	5.0

螺丝规格:

插入之六角头螺丝: M5×0.8×10

螺丝可承受之最大扭矩: 3.23Nm



制品尺寸与容许纹波电流一览表

额定工作电压 V _{DC}	额定静电容量 120 Hz, 20℃ μF/微法拉	φD×L mm/毫米	纹波电流 120 Hz, 85℃ 安培/均方根值 (A/rms)	损失角正切值 120 Hz, 20℃	等效串联电阻 (ESR) 120 Hz, 20℃ Ω/欧姆	漏电流 5分钟后 mA/毫安	产品编码
350	1,000	51 × 60	4.5	0.15	199	1.77	MEK102M2V--B060
	1,200	51 × 70	5.3	0.15	166	1.94	MEK122M2V--B070
	1,200	51 × 75	5.5	0.15	166	1.94	MEK122M2V--B075
	1,200	51 × 83	5.7	0.15	166	1.94	MEK122M2V--B083
	1,500	51 × 75	6.1	0.15	133	2.17	MEK152M2V--B075
	1,500	51 × 83	6.3	0.15	133	2.17	MEK152M2V--B083
	1,800	51 × 96	7.4	0.15	111	2.38	MEK182M2V--B096
	2,200	51 × 96	8.2	0.15	90.4	2.63	MEK222M2V--B096
	2,700	51 × 115	9.8	0.15	73.7	2.92	MEK272M2V--B115
	2,700	51 × 130	10.2	0.15	73.7	2.92	MEK272M2V--B130
	2,700	63.5 × 85	9.3	0.15	73.7	2.92	MEK272M2V--C085
	3,300	51 × 130	11.3	0.15	60.3	3.22	MEK332M2V--B130
	3,300	63.5 × 96	10.8	0.15	60.3	3.22	MEK332M2V--C096
	3,900	63.5 × 115	12.8	0.15	51.0	3.50	MEK392M2V--C115
	3,900	76.2 × 85	12.0	0.15	51.0	3.50	MEK392M2V--D085
	4,700	63.5 × 115	14.0	0.15	42.3	3.85	MEK472M2V--C115
	4,700	63.5 × 130	14.8	0.15	42.3	3.85	MEK472M2V--C130
	4,700	76.2 × 90	13.5	0.15	42.3	3.85	MEK472M2V--D090
	5,600	63.5 × 155	17.3	0.15	35.5	4.20	MEK562M2V--C155
	5,600	76.2 × 100	15.4	0.15	35.5	4.20	MEK562M2V--D100
	5,600	76.2 × 115	16.3	0.15	35.5	4.20	MEK562M2V--D115
	6,800	76.2 × 130	18.8	0.15	29.3	4.63	MEK682M2V--D130
	8,200	63.5 × 190	22.1	0.15	24.3	5.00	MEK822M2V--C190
	8,200	76.2 × 155	22.1	0.15	24.3	5.00	MEK822M2V--D155
	8,200	89 × 121	20.2	0.15	24.3	5.00	MEK822M2V--E121
	10,000	76.2 × 170	25.7	0.15	19.9	5.00	MEK103M2V--D170
	10,000	89 × 140	24.7	0.15	19.9	5.00	MEK103M2V--E140
	10,000	89 × 157	25.9	0.15	19.9	5.00	MEK103M2V--E157
	12,000	89 × 150	27.6	0.15	16.6	5.00	MEK123M2V--E150
	12,000	89 × 155	28.0	0.15	16.6	5.00	MEK123M2V--E155
	12,000	89 × 157	28.4	0.15	16.6	5.00	MEK123M2V--E157
	15,000	89 × 190	34.2	0.15	13.3	5.00	MEK153M2V--E190
	15,000	89 × 196	34.6	0.15	13.3	5.00	MEK153M2V--E196
18,000	89 × 236	41.4	0.15	11.1	5.00	MEK183M2V--E236	
400	1,000	51 × 65	4.7	0.15	199	1.90	MEK102M2G--B065
	1,000	51 × 75	5.0	0.15	199	1.90	MEK102M2G--B075
	1,000	51 × 83	5.2	0.15	199	1.90	MEK102M2G--B083
	1,200	51 × 75	5.5	0.15	166	2.08	MEK122M2G--B075
	1,200	51 × 83	5.7	0.15	166	2.08	MEK122M2G--B083
	1,500	51 × 96	6.7	0.15	133	2.32	MEK152M2G--B096
	1,800	51 × 96	7.4	0.15	111	2.55	MEK182M2G--B096
	2,200	51 × 115	8.9	0.15	90.4	2.81	MEK222M2G--B115
	2,200	51 × 130	9.2	0.15	90.4	2.81	MEK222M2G--B130
	2,200	63.5 × 85	8.5	0.15	90.4	2.81	MEK222M2G--C085
	2,700	51 × 130	10.4	0.15	73.7	3.12	MEK272M2G--B130
	2,700	63.5 × 96	9.9	0.15	73.7	3.12	MEK272M2G--C096
	2,700	76.2 × 75	9.4	0.15	73.7	3.12	MEK272M2G--D075
	3,300	63.5 × 96	11.0	0.15	60.3	3.45	MEK332M2G--C096
	3,300	63.5 × 115	11.8	0.15	60.3	3.45	MEK332M2G--C115
	3,300	76.2 × 80	11.2	0.15	60.3	3.45	MEK332M2G--D090
	3,900	63.5 × 115	12.8	0.15	51.0	3.75	MEK392M2G--C115
	3,900	63.5 × 130	13.5	0.15	51.0	3.75	MEK392M2G--C130
	3,900	76.2 × 96	12.5	0.15	51.0	3.75	MEK392M2G--D096
	4,700	63.5 × 130	14.8	0.15	42.3	4.11	MEK472M2G--C130
	4,700	63.5 × 155	15.9	0.15	42.3	4.11	MEK472M2G--C155
	4,700	76.2 × 110	14.5	0.15	42.3	4.11	MEK472M2G--D110
	4,700	76.2 × 115	14.9	0.15	42.3	4.11	MEK472M2G--D115
	5,600	63.5 × 155	16.6	0.15	35.5	4.49	MEK562M2G--C155
	5,600	63.5 × 190	18.3	0.15	35.5	4.49	MEK562M2G--C190
	5,600	63.5 × 195	19.1	0.15	35.5	4.49	MEK562M2G--C195
	5,600	76.2 × 115	16.2	0.15	35.5	4.49	MEK562M2G--D115
	5,600	76.2 × 130	17.0	0.15	35.5	4.49	MEK562M2G--D130
	6,800	63.5 × 190	20.1	0.15	29.3	4.95	MEK682M2G--C190
	6,800	76.2 × 130	18.8	0.15	29.3	4.95	MEK682M2G--D130
	6,800	76.2 × 155	20.2	0.15	29.3	4.95	MEK682M2G--D155
	6,800	89 × 121	19.3	0.15	29.3	4.95	MEK682M2G--E121



制品尺寸与容许纹波电流一览表

额定工作电压 V _{DC}	额定静电容 120 Hz, 20℃ μF/微法拉	φD×L mm/毫米	纹波电流 120 Hz, 85℃ 安培/均方根值 (A/rms)	损失角正切值 120 Hz, 20℃	等效串联电阻 (ESR) 120 Hz, 20℃ Ω/欧姆	漏电流 5分钟后 mA/毫安	产品编码
400	8,200	76.2 × 155	22.3	0.15	24.3	5.00	MEK822M2G--D155
	8,200	76.2 × 170	23.2	0.15	24.3	5.00	MEK822M2G--D170
	8,200	89 × 157	23.5	0.15	24.3	5.00	MEK822M2G--E157
	10,000	76.2 × 195	27.3	0.15	19.9	5.00	MEK103M2G--D195
	10,000	89 × 155	25.8	0.15	19.9	5.00	MEK103M2G--E155
	10,000	89 × 157	25.9	0.15	19.9	5.00	MEK103M2G--E157
	12,000	89 × 155	28.0	0.15	16.6	5.00	MEK123M2G--E155
	12,000	89 × 157	28.2	0.15	16.6	5.00	MEK123M2G--E157
	12,000	89 × 170	29.2	0.15	16.6	5.00	MEK123M2G--E170
	12,000	89 × 196	31.0	0.15	16.6	5.00	MEK123M2G--E196
	15,000	89 × 190	34.0	0.15	13.3	5.00	MEK153M2G--E190
	15,000	89 × 196	34.4	0.15	13.3	5.00	MEK153M2G--E196
	15,000	89 × 236	37.5	0.15	13.3	5.00	MEK153M2G--E236
	18,000	89 × 236	41.0	0.15	11.1	5.00	MEK183M2G--E236
450	1,000	51 × 75	5.0	0.15	199	2.01	MEK102M2W--B075
	1,000	51 × 83	5.2	0.15	199	2.01	MEK102M2W--B083
	1,200	51 × 96	6.0	0.15	166	2.20	MEK122M2W--B096
	1,500	51 × 96	6.7	0.15	133	2.46	MEK152M2W--B096
	1,500	51 × 115	7.2	0.15	133	2.46	MEK152M2W--B115
	1,800	51 × 130	8.3	0.15	111	2.70	MEK182M2W--B130
	2,200	63.5 × 96	9.0	0.15	90.4	2.98	MEK222M2W--C096
	2,700	63.5 × 115	10.7	0.15	73.7	3.31	MEK272M2W--C115
	3,300	63.5 × 130	12.4	0.15	60.3	3.66	MEK332M2W--C130
	3,300	76.2 × 100	11.8	0.15	60.3	3.66	MEK332M2W--D100
	3,900	63.5 × 155	14.4	0.15	51.0	3.97	MEK392M2W--C155
	3,900	76.2 × 110	13.4	0.15	51.0	3.97	MEK392M2W--D110
	3,900	76.2 × 115	13.6	0.15	51.0	3.97	MEK392M2W--D115
	4,700	63.5 × 190	17.4	0.15	42.3	4.36	MEK472M2W--C190
	4,700	63.5 × 195	17.5	0.15	42.3	4.36	MEK472M2W--C195
	4,700	76.2 × 130	15.6	0.15	42.3	4.36	MEK472M2W--D130
	5,600	63.5 × 190	19.0	0.15	35.5	4.76	MEK562M2W--C190
	5,600	76.2 × 155	18.3	0.15	35.5	4.76	MEK562M2W--D155
	5,600	89 × 121	17.3	0.15	35.5	4.76	MEK562M2W--E121
	6,800	76.2 × 170	21.2	0.15	29.3	5.00	MEK682M2W--D170
	6,800	89 × 130	19.7	0.15	29.3	5.00	MEK682M2W--E130
	6,800	89 × 157	21.4	0.15	29.3	5.00	MEK682M2W--E157
	8,200	76.2 × 190	24.2	0.15	24.3	5.00	MEK822M2W--D190
	8,200	89 × 155	23.4	0.15	24.3	5.00	MEK822M2W--E155
	8,200	89 × 157	23.5	0.15	24.3	5.00	MEK822M2W--E157
	10,000	89 × 170	26.7	0.15	19.9	5.00	MEK103M2W--E170
	10,000	89 × 196	28.3	0.15	19.9	5.00	MEK103M2W--E196
	12,000	89 × 236	33.6	0.15	16.6	5.00	MEK123M2W--E236
500	1,000	51 × 96	5.5	0.20	265	2.12	MEK102M2H--B096
	1,000	51 × 100	5.6	0.20	265	2.12	MEK102M2H--B100
	1,000	63.5 × 80	5.8	0.20	265	2.12	MEK102M2H--C080
	1,200	51 × 115	6.6	0.20	221	2.32	MEK122M2H--B115
	1,200	63.5 × 85	6.5	0.20	221	2.32	MEK122M2H--C085
	1,200	63.5 × 96	6.9	0.20	221	2.32	MEK122M2H--C096
	1,500	51 × 130	7.8	0.20	177	2.60	MEK152M2H--B130
	1,500	63.5 × 90	7.5	0.20	177	2.60	MEK152M2H--C090
	1,500	63.5 × 96	7.7	0.20	177	2.60	MEK152M2H--C096
	1,800	63.5 × 105	8.3	0.20	147	2.85	MEK182M2H--C105
	1,800	63.5 × 115	8.6	0.20	147	2.85	MEK182M2H--C115
	2,200	63.5 × 115	8.9	0.20	121	3.15	MEK222M2H--C115
	2,200	63.5 × 121	9.1	0.20	121	3.15	MEK222M2H--C121
	2,200	63.5 × 130	9.4	0.20	121	3.15	MEK222M2H--C130
	2,700	76.2 × 110	9.8	0.20	98.2	3.49	MEK272M2H--D110
	2,700	76.2 × 115	9.9	0.20	98.2	3.49	MEK272M2H--D115
	3,300	76.2 × 115	10.1	0.20	80.4	3.85	MEK332M2H--D115
	3,300	76.2 × 130	10.4	0.20	80.4	3.85	MEK332M2H--D130
	3,900	76.2 × 150	10.9	0.20	68.0	4.19	MEK392M2H--D150
	3,900	76.2 × 155	11.0	0.20	68.0	4.19	MEK392M2H--D155
	3,900	89 × 121	11.9	0.20	68.0	4.19	MEK392M2H--E121
	4,700	76.2 × 170	12.7	0.20	56.4	4.60	MEK472M2H--D170
	4,700	89 × 130	13.5	0.20	56.4	4.60	MEK472M2H--E130



制品尺寸与容许纹波电流一览表

额定工作电压 V _{DC}	额定静电容量 120 Hz, 20℃ μF/微法拉	φD×L mm/毫米	纹波电流 120 Hz, 85℃ 安培/均方根值 (A/rms)	损失角正切值 120 Hz, 20℃	等效串联电阻 (ESR) 120 Hz, 20℃ Ω/欧姆	漏电流 5分钟后 mA/毫安	产品编码
500	5,600	76.2 × 190	14.6	0.20	47.4	5.00	MEK562M2H--D190
	5,600	76.2 × 195	14.8	0.20	47.4	5.00	MEK562M2H--D195
	5,600	89 × 150	15.0	0.20	47.4	5.00	MEK562M2H--E150
	5,600	89 × 157	15.5	0.20	47.4	5.00	MEK562M2H--E157
	6,800	89 × 170	16.7	0.20	39.0	5.00	MEK682M2H--E170
	8,200	89 × 190	19.3	0.20	32.3	5.00	MEK822M2H--E190
	8,200	89 × 196	19.5	0.20	32.3	5.00	MEK822M2H--E196
525	1,000	51 × 115	6.7	0.20	265	2.17	MEK102M2Y--B115
	1,200	51 × 130	7.6	0.20	221	2.38	MEK122M2Y--B130
	1,200	63.5 × 96	7.5	0.20	221	2.38	MEK122M2Y--C096
	1,500	63.5 × 115	8.4	0.20	177	2.66	MEK152M2Y--C115
	1,800	63.5 × 130	9.1	0.20	147	2.92	MEK182M2Y--C130
	2,200	76.2 × 115	9.9	0.20	121	3.22	MEK222M2Y--D115
	2,700	76.2 × 130	10.5	0.20	98.2	3.57	MEK272M2Y--D130
	3,300	76.2 × 155	11.2	0.20	80.4	3.95	MEK332M2Y--D155
	3,900	89 × 157	12.1	0.20	68.0	4.29	MEK392M2Y--E157

产品编码说明

MEK系列	3300微法拉	± 20%	350V	无压痕 + 固定脚架	M5螺栓	51 φ × 130L	无铅螺栓 + PVC 套管
MEK	332	M	2V	-	=	B130	
系列名	额定静电容量	额定静电容量容 许误差值	额定电压	铝壳外观	端子型式	制品尺寸	螺栓与套管材质
范例:			范例:			范例:	
静电容容量	编码	M = ± 20%	电压			φD×L	编码
1,000	102	K = ± 10%	350			63.5×130	C130
4,700	472		400			76.2×115	D115
10,000	103		450			89 × 157	E157

注：如需了解更详细介绍，请参阅目录第240页“螺栓型产品编码说明”。



耐久性曲线

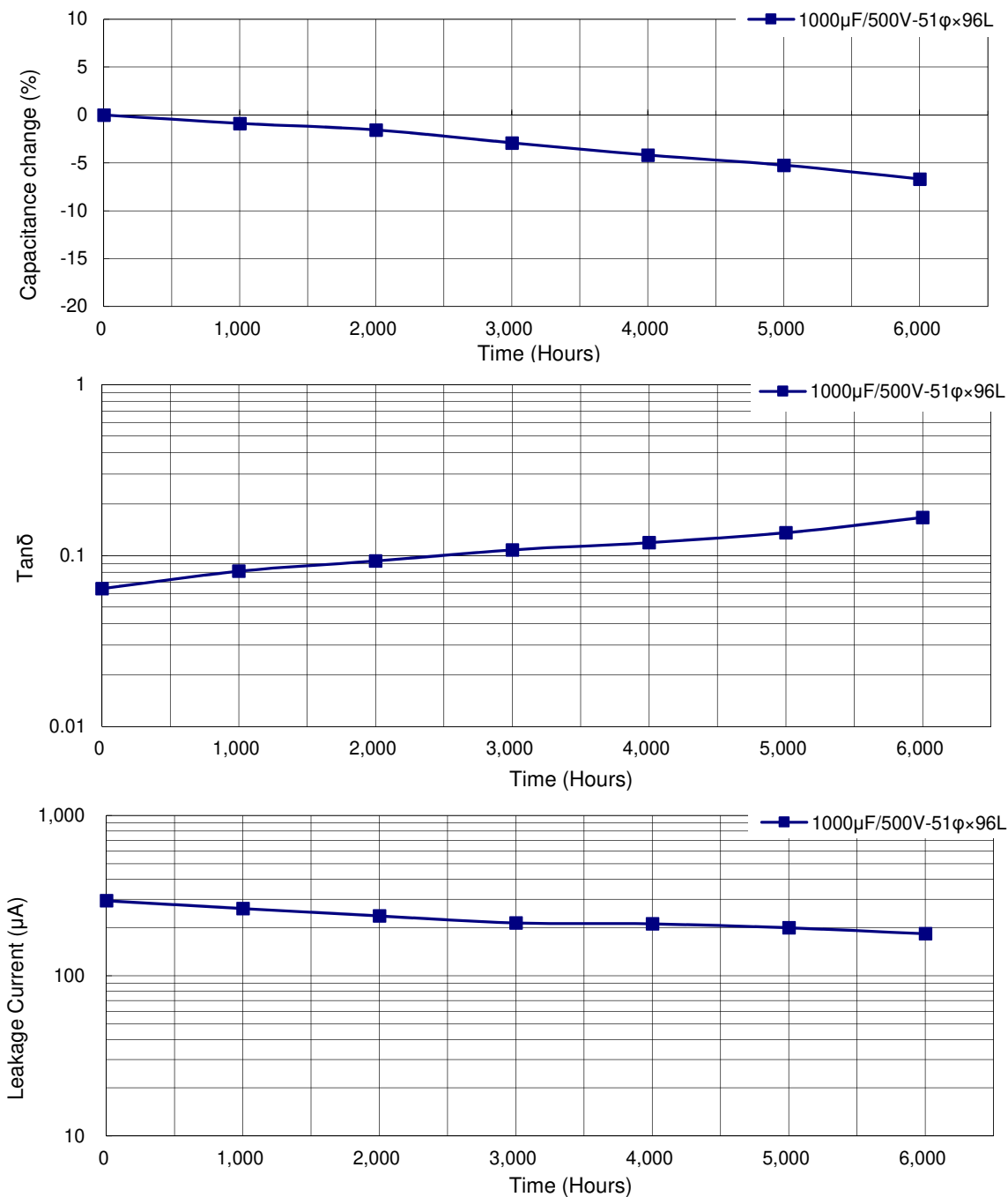

使用寿命图

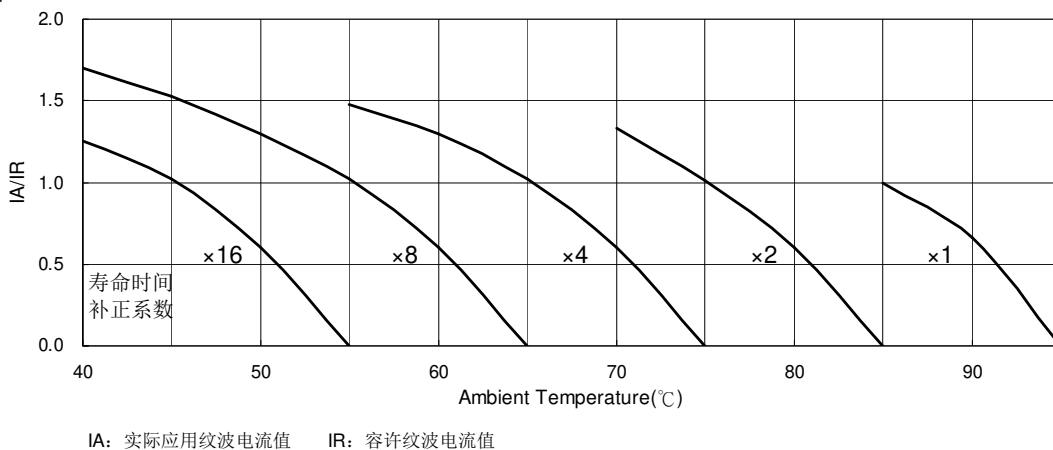

螺栓型



MEQ系列

特长 / 用途

- 耐久性含容许纹波电流：85℃、20,000小时
- 符合RoHS指令



规格表

项 目	性 能												
工作温度范围	-25℃ ~ +85℃												
额定静电容量容许误差值	± 20% (120 Hz, 20℃)												
漏电流(20℃)	$I = 3\sqrt{CV}$ 或 5 毫安(mA) 之中任一个较小值以下(5 分钟后) I = 漏电流(mA/毫安)、C = 额定静电容量(μF/微法拉)、V = 额定直流工作电压(V/伏特)												
损失角正切值(120 Hz, 20℃)	参阅制品尺寸与容许纹波电流一览表												
温度特性(120 Hz)	静电容量变化比: $C(-25℃) / C(+20℃) \cong 0.7$												
耐久性	<table border="1"> <tr> <td>保证寿命时间</td> <td>20,000 小时</td> </tr> <tr> <td>静电容量变化率</td> <td>≦ 初始值的± 20%</td> </tr> <tr> <td>损失角正切值</td> <td>≦ 初始规格值的 200%</td> </tr> <tr> <td>漏电流</td> <td>≦ 初始规格值</td> </tr> </table>	保证寿命时间	20,000 小时	静电容量变化率	≦ 初始值的± 20%	损失角正切值	≦ 初始规格值的 200%	漏电流	≦ 初始规格值				
	保证寿命时间	20,000 小时											
静电容量变化率	≦ 初始值的± 20%												
损失角正切值	≦ 初始规格值的 200%												
漏电流	≦ 初始规格值												
* 于 85℃ 环境中供给容许纹波电流值与额定电压 20,000 小时后, 待制品回复至 20℃ 的环境中进行量测时, 需满足上列要求。													
高温无负荷特性	<table border="1"> <tr> <td>保证寿命时间</td> <td>1,000 小时</td> </tr> <tr> <td>静电容量变化率</td> <td>≦ 初始值的± 20%</td> </tr> <tr> <td>损失角正切值</td> <td>≦ 初始规格值的 200%</td> </tr> <tr> <td>漏电流</td> <td>≦ 初始规格值</td> </tr> </table>	保证寿命时间	1,000 小时	静电容量变化率	≦ 初始值的± 20%	损失角正切值	≦ 初始规格值的 200%	漏电流	≦ 初始规格值				
	保证寿命时间	1,000 小时											
静电容量变化率	≦ 初始值的± 20%												
损失角正切值	≦ 初始规格值的 200%												
漏电流	≦ 初始规格值												
* 于 85℃ 环境中不供给额定电压 1,000 小时后, 待制品回复至 20℃ 的环境中进行量测时, 需满足上列要求。额定电压 160 ~ 450V 需进行电压补偿后再行量测(依据 JIS C 5101-4 4.1 规定)。													
纹波电流与频率修正系数	<table border="1"> <tr> <td>频率(Hz)</td> <td>50 / 60</td> <td>100 / 120</td> <td>300</td> <td>1k</td> <td>10k ≦</td> </tr> <tr> <td>修正系数</td> <td>0.7</td> <td>1.0</td> <td>1.1</td> <td>1.3</td> <td>1.4</td> </tr> </table>	频率(Hz)	50 / 60	100 / 120	300	1k	10k ≦	修正系数	0.7	1.0	1.1	1.3	1.4
频率(Hz)	50 / 60	100 / 120	300	1k	10k ≦								
修正系数	0.7	1.0	1.1	1.3	1.4								
纹波电流与温度修正系数	<table border="1"> <tr> <td>温度(℃)</td> <td>40</td> <td>60</td> <td>85</td> </tr> <tr> <td>修正系数</td> <td>2.44</td> <td>2.16</td> <td>1.00</td> </tr> </table>	温度(℃)	40	60	85	修正系数	2.44	2.16	1.00				
温度(℃)	40	60	85										
修正系数	2.44	2.16	1.00										
失效率 / 故障率	如有需求请与我们联系与讨论。												

寸法图

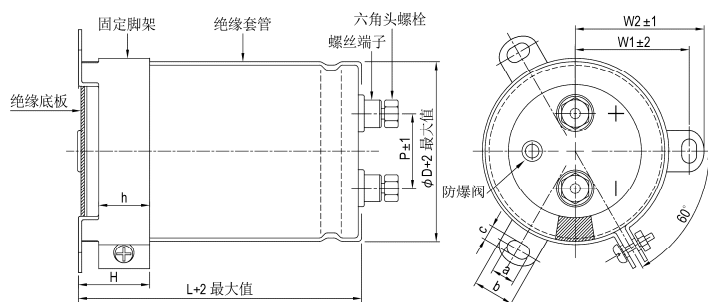

单位: 毫米

φD	P	W1	W2	H	h	a	b	c
51	22.0	31.8	36.5	30	24	7	14.0	4.5
63.5	28.6	38.1	42.6	30	24	7	14.0	4.5
76.2	32.0	44.5	49.2	30	24	7	14.0	5.0
89	32.0	50.8	55.6	30	24	7	14.0	5.0

螺丝规格:

插入之六角头螺丝: M5×0.8×10

螺丝可承受之最大扭力: 3.23Nm



制品尺寸与容许纹波电流一览表

额定工作电压 V _{DC}	额定静电容量 120 Hz, 20℃ μF/微法拉	φD×L mm/毫米	纹波电流 120 Hz, 85℃ 安培/均方根值 (A/rms)	损失角正切值 120 Hz, 20℃	等效串联电阻 (ESR) 120 Hz, 20℃ Ω/欧姆	漏电流 5分钟后 mA/毫安	产品编码
350	1,000	51 × 75	3.8	0.15	199	1.77	MEQ102M2V--B075
	1,200	51 × 75	4.2	0.15	166	1.94	MEQ122M2V--B075
	1,500	51 × 96	5.2	0.15	133	2.17	MEQ152M2V--B096
	1,800	51 × 96	5.6	0.15	111	2.38	MEQ182M2V--B096
	2,200	51 × 110	6.6	0.15	90.4	2.63	MEQ222M2V--B110
	2,200	51 × 130	7.1	0.15	90.4	2.63	MEQ222M2V--B130
	2,700	51 × 130	7.9	0.15	73.7	2.92	MEQ272M2V--B130
	2,700	63.5 × 90	7.3	0.15	73.7	2.92	MEQ272M2V--C090
	2,700	63.5 × 96	7.6	0.15	73.7	2.92	MEQ272M2V--C096
	3,300	51 × 150	9.4	0.15	60.3	3.22	MEQ332M2V--B150
	3,300	63.5 × 100	8.5	0.15	60.3	3.22	MEQ332M2V--C100
	3,300	63.5 × 115	9.0	0.15	60.3	3.22	MEQ332M2V--C115
	3,900	63.5 × 110	9.6	0.15	51.0	3.50	MEQ392M2V--C110
	3,900	63.5 × 130	10.3	0.15	51.0	3.50	MEQ392M2V--C130
	3,900	76.2 × 90	9.4	0.15	51.0	3.50	MEQ392M2V--D090
	4,700	63.5 × 130	11.4	0.15	42.3	3.85	MEQ472M2V--C130
	4,700	63.5 × 155	12.2	0.15	42.3	3.85	MEQ472M2V--C155
	4,700	76.2 × 100	10.8	0.15	42.3	3.85	MEQ472M2V--D100
	4,700	76.2 × 115	11.5	0.15	42.3	3.85	MEQ472M2V--D115
	5,600	63.5 × 150	13.3	0.15	35.5	4.20	MEQ562M2V--C150
	5,600	63.5 × 170	14.0	0.15	35.5	4.20	MEQ562M2V--C170
	5,600	63.5 × 195	15.0	0.15	35.5	4.20	MEQ562M2V--C195
	5,600	76.2 × 110	12.2	0.15	35.5	4.20	MEQ562M2V--D110
	5,600	76.2 × 130	13.1	0.15	35.5	4.20	MEQ562M2V--D130
	6,800	63.5 × 190	16.3	0.15	29.3	4.63	MEQ682M2V--C190
	6,800	76.2 × 130	14.3	0.15	29.3	4.63	MEQ682M2V--D130
	6,800	76.2 × 155	15.5	0.15	29.3	4.63	MEQ682M2V--D155
	8,200	76.2 × 150	16.7	0.15	24.3	5.00	MEQ822M2V--D150
	8,200	76.2 × 170	17.7	0.15	24.3	5.00	MEQ822M2V--D170
	8,200	89 × 130	16.6	0.15	24.3	5.00	MEQ822M2V--E130
	8,200	89 × 157	18.1	0.15	24.3	5.00	MEQ822M2V--E157
	10,000	89 × 150	19.5	0.15	19.9	5.00	MEQ103M2V--E150
10,000	89 × 155	19.8	0.15	19.9	5.00	MEQ103M2V--E155	
10,000	89 × 157	19.9	0.15	19.9	5.00	MEQ103M2V--E157	
12,000	89 × 150	21.4	0.15	16.6	5.00	MEQ123M2V--E150	
12,000	89 × 190	23.7	0.15	16.6	5.00	MEQ123M2V--E190	
12,000	89 × 196	24.0	0.15	16.6	5.00	MEQ123M2V--E196	
15,000	89 × 190	26.5	0.15	13.3	5.00	MEQ153M2V--E190	
15,000	89 × 236	29.2	0.15	13.3	5.00	MEQ153M2V--E236	
18,000	89 × 220	31.0	0.15	11.1	5.00	MEQ183M2V--E220	
400	1,000	51 × 75	3.8	0.15	199	1.90	MEQ102M2G--B075
	1,200	51 × 96	4.6	0.15	166	2.08	MEQ122M2G--B096
	1,500	51 × 100	5.2	0.15	133	2.32	MEQ152M2G--B100
	1,500	51 × 115	5.5	0.15	133	2.32	MEQ152M2G--B115
	1,800	51 × 110	6.0	0.15	111	2.55	MEQ182M2G--B110
	1,800	51 × 130	6.4	0.15	111	2.55	MEQ182M2G--B130
	2,200	63.5 × 90	6.6	0.15	90.4	2.81	MEQ222M2G--C090
	2,200	51 × 130	7.1	0.15	90.4	2.81	MEQ222M2G--B130
	2,200	63.5 × 96	6.9	0.15	90.4	2.81	MEQ222M2G--C096
	2,700	63.5 × 110	8.0	0.15	73.7	3.12	MEQ272M2G--C110
	2,700	63.5 × 115	8.2	0.15	73.7	3.12	MEQ272M2G--C115
	2,700	76.2 × 90	7.7	0.15	73.7	3.12	MEQ272M2G--D090
	3,300	63.5 × 130	9.5	0.15	60.3	3.45	MEQ332M2G--C130
	3,300	76.2 × 100	9.0	0.15	60.3	3.45	MEQ332M2G--D100
	3,900	63.5 × 150	11.0	0.15	51.0	3.75	MEQ392M2G--C150
	3,900	63.5 × 155	11.1	0.15	51.0	3.75	MEQ392M2G--C155
	3,900	76.2 × 100	9.7	0.15	51.0	3.75	MEQ392M2G--D100
	3,900	76.2 × 115	10.4	0.15	51.0	3.75	MEQ392M2G--D115
	4,700	63.5 × 170	12.8	0.15	42.3	4.11	MEQ472M2G--C170
	4,700	63.5 × 195	13.6	0.15	42.3	4.11	MEQ472M2G--C195
	4,700	76.2 × 130	12.0	0.15	42.3	4.11	MEQ472M2G--D130
	5,600	63.5 × 190	14.7	0.15	35.5	4.49	MEQ562M2G--C190
	5,600	63.5 × 195	14.8	0.15	35.5	4.49	MEQ562M2G--C195
	5,600	76.2 × 150	14.2	0.15	35.5	4.49	MEQ562M2G--D150
	5,600	76.2 × 155	14.4	0.15	35.5	4.49	MEQ562M2G--D155
	6,800	76.2 × 170	16.5	0.15	29.3	4.95	MEQ682M2G--D170



制品尺寸与容许纹波电流一览表

额定工作电压 V _{DC}	额定静电容量 120 Hz, 20℃ μF/微法拉	φD×L mm/毫米	纹波电流 120 Hz, 85℃ 安培/均方根值 (A/rms)	损失角正切值 120 Hz, 20℃	等效串联电阻 (ESR) 120 Hz, 20℃ Ω/欧姆	漏电流 5分钟后 mA/毫安	产品编码
400	6,800	89 × 130	15.3	0.15	29.3	4.95	MEQ682M2G--E130
	6,800	89 × 157	16.5	0.15	29.3	4.95	MEQ682M2G--E157
	8,200	76.2 × 190	19.1	0.15	24.3	5.00	MEQ822M2G--D190
	8,200	89 × 150	17.8	0.15	24.3	5.00	MEQ822M2G--E150
	8,200	89 × 155	18.1	0.15	24.3	5.00	MEQ822M2G--E155
	8,200	89 × 157	18.1	0.15	24.3	5.00	MEQ822M2G--E157
	10,000	76.2 × 220	22.5	0.15	19.9	5.00	MEQ103M2G--D220
	10,000	89 × 170	20.8	0.15	19.9	5.00	MEQ103M2G--E170
	10,000	89 × 190	21.8	0.15	19.9	5.00	MEQ103M2G--E190
	10,000	89 × 196	22.1	0.15	19.9	5.00	MEQ103M2G--E196
	12,000	89 × 190	23.9	0.15	16.6	5.00	MEQ123M2G--E190
	12,000	89 × 236	26.4	0.15	16.6	5.00	MEQ123M2G--E236
450	1,000	51 × 96	4.2	0.15	199	2.01	MEQ102M2W--B096
	1,200	51 × 100	4.7	0.15	166	2.20	MEQ122M2W--B100
	1,200	51 × 115	5.0	0.15	166	2.20	MEQ122M2W--B115
	1,500	51 × 130	5.8	0.15	133	2.46	MEQ152M2W--B130
	1,800	63.5 × 96	6.2	0.15	111	2.70	MEQ182M2W--C096
	2,200	63.5 × 110	7.2	0.15	90.4	2.98	MEQ222M2W--C110
	2,200	63.5 × 115	7.4	0.15	90.4	2.98	MEQ222M2W--C115
	2,200	76.2 × 90	7.0	0.15	90.4	2.98	MEQ222M2W--D090
	2,700	63.5 × 130	8.6	0.15	73.7	3.31	MEQ272M2W--C130
	2,700	76.2 × 100	8.2	0.15	73.7	3.31	MEQ272M2W--D100
	2,700	76.2 × 115	8.7	0.15	73.7	3.31	MEQ272M2W--D115
	3,300	63.5 × 150	10.1	0.15	60.3	3.66	MEQ332M2W--C150
	3,300	63.5 × 155	10.2	0.15	60.3	3.66	MEQ332M2W--C155
	3,300	76.2 × 100	9.0	0.15	60.3	3.66	MEQ332M2W--D100
	3,300	76.2 × 130	10.0	0.15	60.3	3.66	MEQ332M2W--D130
	3,900	63.5 × 170	11.6	0.15	51.0	3.97	MEQ392M2W--C170
	3,900	63.5 × 195	12.4	0.15	51.0	3.97	MEQ392M2W--C195
	3,900	76.2 × 130	10.8	0.15	51.0	3.97	MEQ392M2W--D130
	3,900	76.2 × 155	11.7	0.15	51.0	3.97	MEQ392M2W--D155
	4,700	63.5 × 190	13.4	0.15	42.3	4.36	MEQ472M2W--C190
	4,700	76.2 × 150	12.7	0.15	42.3	4.36	MEQ472M2W--D150
	4,700	76.2 × 155	12.9	0.15	42.3	4.36	MEQ472M2W--D155
	5,600	76.2 × 170	14.6	0.15	35.5	4.76	MEQ562M2W--D170
	5,600	76.2 × 190	15.4	0.15	35.5	4.76	MEQ562M2W--D190
	5,600	76.2 × 195	15.6	0.15	35.5	4.76	MEQ562M2W--D195
	5,600	89 × 150	14.6	0.15	35.5	4.76	MEQ562M2W--E150
	5,600	89 × 155	14.8	0.15	35.5	4.76	MEQ562M2W--E155
	5,600	89 × 157	14.9	0.15	35.5	4.76	MEQ562M2W--E157
	6,800	76.2 × 190	16.9	0.15	29.3	5.00	MEQ682M2W--D190
	6,800	89 × 150	16.1	0.15	29.3	5.00	MEQ682M2W--E150
	6,800	89 × 170	17.0	0.15	29.3	5.00	MEQ682M2W--E170
	6,800	89 × 196	18.1	0.15	29.3	5.00	MEQ682M2W--E196
	8,200	76.2 × 220	19.9	0.15	24.3	5.00	MEQ822M2W--D220
	8,200	89 × 170	18.7	0.15	24.3	5.00	MEQ822M2W--E170
	8,200	89 × 190	19.6	0.15	24.3	5.00	MEQ822M2W--E190
	8,200	89 × 196	19.9	0.15	24.3	5.00	MEQ822M2W--E196
10,000	89 × 190	21.6	0.15	19.9	5.00	MEQ103M2W--E190	
10,000	89 × 236	23.9	0.15	19.9	5.00	MEQ103M2W--E236	

产品编码说明

MEQ系列	1000微法拉	± 20%	350V	无压痕 + 固定脚架	M5螺栓	51 φ × 75L	无铅螺栓 + PVC 套管																							
MEQ	102	M	2V	-	-	B075																								
系列名	额定静电容量	额定静电容量容 许误差值	额定电压	铝壳外观	端子型式	制品尺寸	螺栓与套管材质																							
范例:	范例:	范例:	范例:			范例:																								
<table border="1"> <tr><th>静电容量</th><th>编码</th></tr> <tr><td>1,000</td><td>102</td></tr> <tr><td>6,800</td><td>682</td></tr> <tr><td>10,000</td><td>103</td></tr> </table>	静电容量	编码	1,000	102	6,800	682	10,000	103	M = ± 20% K = ± 10%	<table border="1"> <tr><th>电压</th><th>编码</th></tr> <tr><td>350</td><td>2V</td></tr> <tr><td>400</td><td>2G</td></tr> <tr><td>450</td><td>2W</td></tr> </table>	电压	编码	350	2V	400	2G	450	2W			<table border="1"> <tr><th>φD×L</th><th>编码</th></tr> <tr><td>63.5×115</td><td>C115</td></tr> <tr><td>76.2×130</td><td>D130</td></tr> <tr><td>89 × 157</td><td>E157</td></tr> </table>	φD×L	编码	63.5×115	C115	76.2×130	D130	89 × 157	E157	
静电容量	编码																													
1,000	102																													
6,800	682																													
10,000	103																													
电压	编码																													
350	2V																													
400	2G																													
450	2W																													
φD×L	编码																													
63.5×115	C115																													
76.2×130	D130																													
89 × 157	E157																													

注: 如需了解更详细介绍, 请参阅目录第240页“螺栓型产品编码说明”。



耐久性曲线

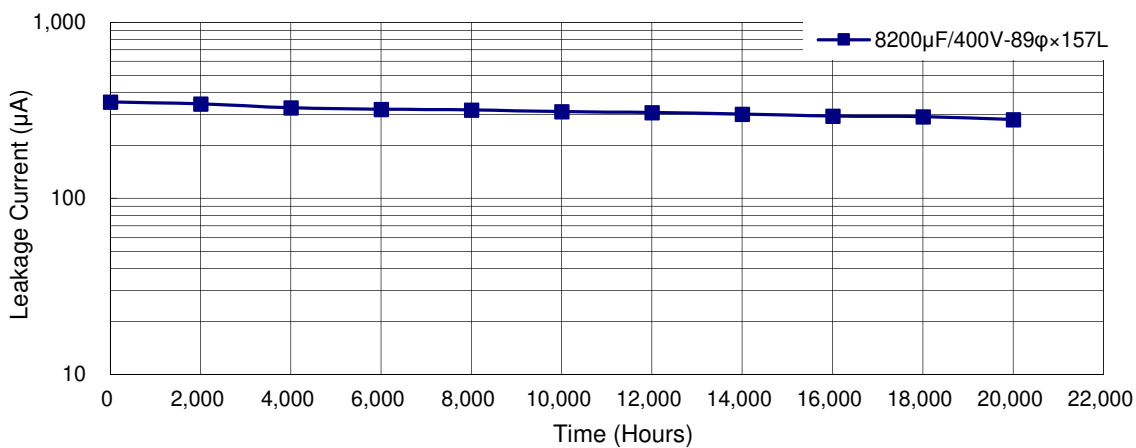
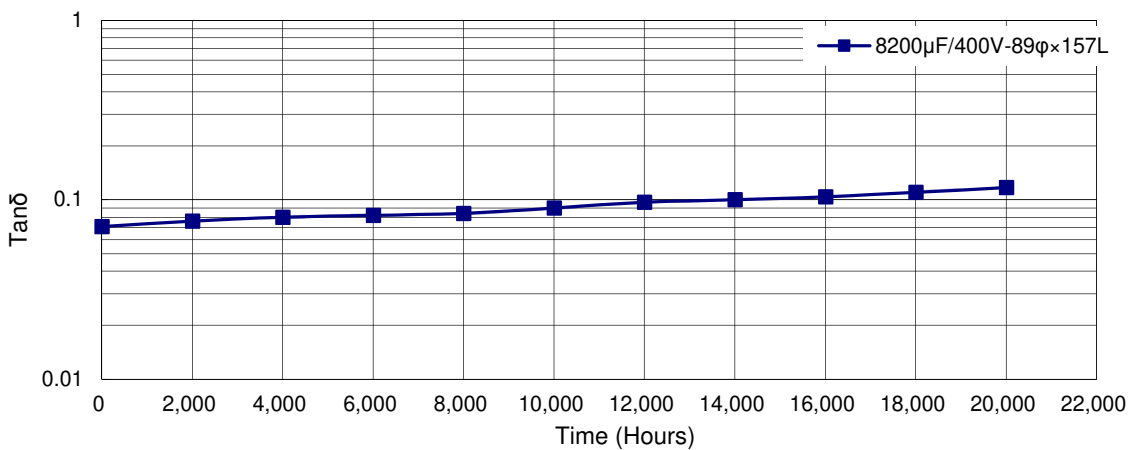
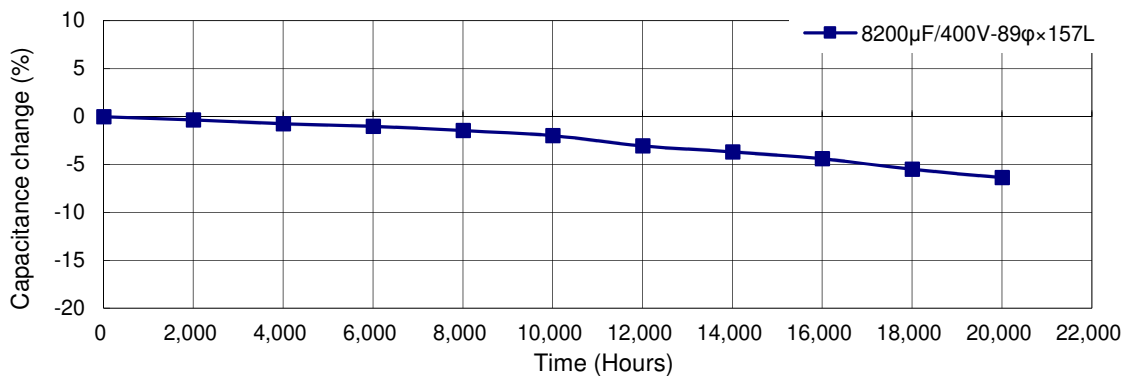

使用寿命图

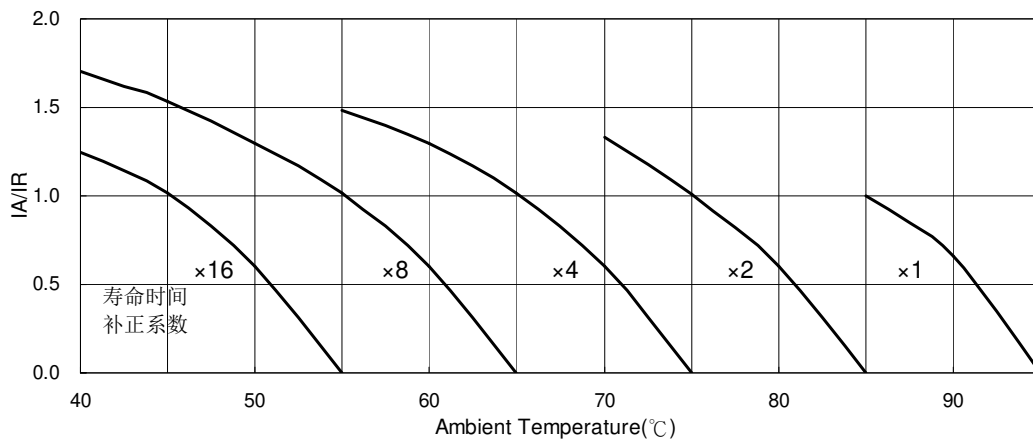

IA: 实际应用纹波电流值 IR: 容许纹波电流值

螺栓型



MGA 系列

特长 / 用途

- 耐久性含容许纹波电流：105℃、2,000小时
- 符合RoHS指令



规格表

项 目	性 能																				
工作温度范围	16 ~ 100V -40℃ ~ +105℃	160 ~ 400V -25℃ ~ +105℃																			
额定静电容量容许误差值	± 20% (120 Hz, 20℃)																				
漏电流(20℃)	I = 3√CV 或 5 毫安(mA)之中任一个较小值以下(5 分钟后) I = 漏电流(mA/毫安)、C = 额定静电容量(μF/微法拉)、V = 额定直流工作电压(V/伏特)																				
损失角正切值(120 Hz, 20℃)	参阅制品尺寸与容许纹波电流一览表																				
温度特性(120 Hz)	静电容量变化比: C(-25℃) / C(+20℃) ≧ 0.7																				
耐久性	<table border="1"> <tr><td>保证寿命时间</td><td>2,000 小时</td></tr> <tr><td>静电容量变化率</td><td>≧ 初始值的 ± 20%</td></tr> <tr><td>损失角正切值</td><td>≧ 初始规格值的 200%</td></tr> <tr><td>漏电流</td><td>≧ 初始规格值</td></tr> </table> <p>* 于 105℃ 环境中供给容许纹波电流值与额定电压 2,000 小时后，待制品回复至 20℃ 的环境中进行量测时，需满足上列要求。</p>		保证寿命时间	2,000 小时	静电容量变化率	≧ 初始值的 ± 20%	损失角正切值	≧ 初始规格值的 200%	漏电流	≧ 初始规格值											
保证寿命时间	2,000 小时																				
静电容量变化率	≧ 初始值的 ± 20%																				
损失角正切值	≧ 初始规格值的 200%																				
漏电流	≧ 初始规格值																				
高温无负荷特性	<table border="1"> <tr><td>保证寿命时间</td><td>1,000 小时</td></tr> <tr><td>静电容量变化率</td><td>≧ 初始值的 ± 20%</td></tr> <tr><td>损失角正切值</td><td>≧ 初始规格值的 200%</td></tr> <tr><td>漏电流</td><td>≧ 初始规格值</td></tr> </table> <p>* 于 105℃ 环境中不供给额定电压 1,000 小时后，待制品回复至 20℃ 的环境中进行量测时，需满足上列要求。额定电压 160 ~ 450V 需进行电压补偿后再行量测(依据 JIS C 5101-4 4.1 规定)。</p>		保证寿命时间	1,000 小时	静电容量变化率	≧ 初始值的 ± 20%	损失角正切值	≧ 初始规格值的 200%	漏电流	≧ 初始规格值											
保证寿命时间	1,000 小时																				
静电容量变化率	≧ 初始值的 ± 20%																				
损失角正切值	≧ 初始规格值的 200%																				
漏电流	≧ 初始规格值																				
纹波电流与频率修正系数	<table border="1"> <tr><th>频率(Hz)</th><th>50 / 60</th><th>100 / 120</th><th>300</th><th>1k</th><th>10k ≧</th></tr> <tr><th>修正系数</th><td>0.8</td><td>1.0</td><td>1.1</td><td>1.3</td><td>1.4</td></tr> </table>		频率(Hz)	50 / 60	100 / 120	300	1k	10k ≧	修正系数	0.8	1.0	1.1	1.3	1.4							
频率(Hz)	50 / 60	100 / 120	300	1k	10k ≧																
修正系数	0.8	1.0	1.1	1.3	1.4																
纹波电流与温度修正系数	<table border="1"> <tr><th>温度(℃)</th><th>40</th><th>55</th><th>70</th><th>85</th><th>105</th></tr> <tr><th rowspan="2">修正系数</th><td>≧ 250V</td><td>4.9</td><td>3.9</td><td>3.0</td><td>1.8</td><td>1.0</td></tr> <tr><td>≧ 350V</td><td>3.8</td><td>3.3</td><td>2.5</td><td>2.0</td><td>1.0</td></tr> </table>		温度(℃)	40	55	70	85	105	修正系数	≧ 250V	4.9	3.9	3.0	1.8	1.0	≧ 350V	3.8	3.3	2.5	2.0	1.0
温度(℃)	40	55	70	85	105																
修正系数	≧ 250V	4.9	3.9	3.0	1.8	1.0															
	≧ 350V	3.8	3.3	2.5	2.0	1.0															
失效率 / 故障率	如有需求请与我们连系与讨论。																				

寸法图

1. 35 φ

单位：毫米

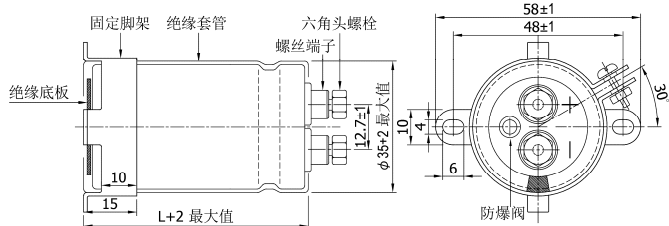

螺丝规格：
插入之六角头螺丝：M5×0.8×10
螺丝可承受之最大扭力：3.23Nm

2. 51 ~ 89 φ

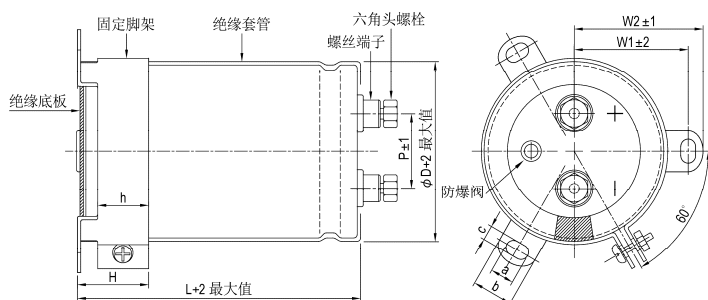

φD	P	W1	W2	H	h	a	b	c
51	22.0	31.8	36.5	30	24	7	14.0	4.5
63.5	28.6	38.1	42.6	30	24	7	14.0	4.5
76.2	32.0	44.5	49.2	30	24	7	14.0	5.0
89	32.0	50.8	55.6	30	24	7	14.0	5.0



制品尺寸与容许纹波电流一览表

额定工作电压 V _{DC}	额定静电容量 120 Hz, 20℃ μF/微法拉	φD×L mm/毫米	纹波电流 120 Hz, 105℃ 安培/均方根值 (A/rms)	损失角正切值 120 Hz, 20℃	等效串联电阻 (ESR) 120 Hz, 20℃ Ω/欧姆	漏电流 5分钟后 mA/毫安	产品编码
16	18,000	35 × 53	4.2	0.40	29.5	1.61	MGA183M1C-AA053
	22,000	35 × 53	4.7	0.40	24.1	1.78	MGA223M1C-AA053
	27,000	35 × 53	5.5	0.40	19.7	1.97	MGA273M1C-AA053
	33,000	35 × 65	5.7	0.45	18.1	2.18	MGA333M1C-AA065
	39,000	35 × 65	6.8	0.45	15.3	2.37	MGA393M1C-AA065
	47,000	35 × 83	7.1	0.50	14.1	2.60	MGA473M1C-AA083
	56,000	35 × 100	8.4	0.50	11.8	2.84	MGA563M1C-AA100
	68,000	35 × 121	8.8	0.55	10.7	3.13	MGA683M1C-AA121
	82,000	51 × 83	10.7	0.55	8.9	3.44	MGA823M1C--B083
	100,000	51 × 83	10.8	0.65	8.6	3.79	MGA104M1C--B083
	120,000	51 × 100	13.1	0.65	7.2	4.16	MGA124M1C--B100
	150,000	51 × 121	15.3	0.70	6.2	4.65	MGA154M1C--B121
	180,000	51 × 121	15.7	0.80	5.9	5.00	MGA184M1C--B121
	220,000	63.5 × 121	19.2	0.85	5.1	5.00	MGA224M1C--C121
	270,000	63.5 × 121	19.6	1.00	4.9	5.00	MGA274M1C--C121
	330,000	76.2 × 121	21.1	1.30	5.2	5.00	MGA334M1C--D121
390,000	76.2 × 121	21.3	1.50	5.1	5.00	MGA394M1C--D121	
470,000	76.2 × 144	24.2	1.60	4.5	5.00	MGA474M1C--D144	
25	12,000	35 × 53	3.7	0.35	38.7	1.64	MGA123M1E-AA053
	15,000	35 × 53	4.1	0.35	31.0	1.84	MGA153M1E-AA053
	18,000	35 × 65	4.8	0.35	25.8	2.01	MGA183M1E-AA065
	22,000	35 × 65	5.3	0.35	21.1	2.22	MGA223M1E-AA065
	27,000	35 × 83	6.4	0.40	19.7	2.46	MGA273M1E-AA083
	33,000	35 × 83	6.7	0.40	16.1	2.72	MGA333M1E-AA083
	39,000	35 × 100	7.8	0.40	13.6	2.96	MGA393M1E-AA100
	47,000	35 × 121	9.3	0.40	11.3	3.25	MGA473M1E-AA121
	56,000	51 × 75	9.7	0.50	11.8	3.55	MGA563M1E--B075
	68,000	51 × 100	11.2	0.50	9.8	3.91	MGA683M1E--B100
	82,000	51 × 100	11.2	0.60	9.7	4.30	MGA823M1E--B100
	100,000	51 × 121	14.8	0.60	8.0	4.74	MGA104M1E--B121
	120,000	63.5 × 100	14.9	0.80	8.8	5.00	MGA124M1E--C100
	150,000	63.5 × 121	17.9	0.80	7.1	5.00	MGA154M1E--C121
	180,000	63.5 × 121	17.9	1.00	7.4	5.00	MGA184M1E--C121
	220,000	76.2 × 121	21.3	1.00	6.0	5.00	MGA224M1E--D121
270,000	76.2 × 121	21.7	1.00	4.9	5.00	MGA274M1E--D121	
330,000	76.2 × 144	23.4	1.00	4.0	5.00	MGA334M1E--D144	
390,000	89 × 130	24.9	1.00	3.4	5.00	MGA394M1E--E130	
35	8,200	35 × 53	3.3	0.30	48.5	1.61	MGA822M1V-AA053
	10,000	35 × 53	3.6	0.30	39.8	1.77	MGA103M1V-AA053
	12,000	35 × 65	4.2	0.30	33.2	1.94	MGA123M1V-AA065
	15,000	35 × 65	4.7	0.30	26.5	2.17	MGA153M1V-AA065
	18,000	35 × 83	5.7	0.35	25.8	2.38	MGA183M1V-AA083
	22,000	35 × 83	6.3	0.35	21.1	2.63	MGA223M1V-AA083
	27,000	35 × 100	7.5	0.40	19.7	2.92	MGA273M1V-AA100
	33,000	35 × 121	9.0	0.40	16.1	3.22	MGA333M1V-AA121
	39,000	51 × 75	9.2	0.45	15.3	3.50	MGA393M1V--B075
	47,000	51 × 100	11.2	0.45	12.7	3.85	MGA473M1V--B100
	56,000	51 × 100	11.4	0.50	11.8	4.20	MGA563M1V--B100
	68,000	51 × 121	13.6	0.50	9.8	4.63	MGA683M1V--B121
	82,000	63.5 × 100	14.8	0.60	9.7	5.00	MGA823M1V--C100
	100,000	63.5 × 121	17.6	0.60	8.0	5.00	MGA104M1V--C121
	120,000	63.5 × 121	17.6	0.70	7.7	5.00	MGA124M1V--C121
	150,000	76.2 × 121	19.8	0.70	6.2	5.00	MGA154M1V--D121
180,000	76.2 × 121	19.8	0.70	5.2	5.00	MGA184M1V--D121	
220,000	76.2 × 144	23.4	0.70	4.2	5.00	MGA224M1V--D144	
270,000	89 × 157	25.5	0.70	3.4	5.00	MGA274M1V--E157	
50	3,900	35 × 53	2.8	0.25	85.1	1.32	MGA392M1H-AA053
	4,700	35 × 53	3.1	0.25	70.6	1.45	MGA472M1H-AA053
	5,600	35 × 53	3.3	0.25	59.2	1.59	MGA562M1H-AA053
	6,800	35 × 53	3.3	0.25	48.8	1.75	MGA682M1H-AA053
	8,200	35 × 65	3.8	0.25	40.5	1.92	MGA822M1H-AA065
	10,000	35 × 83	4.6	0.25	33.2	2.12	MGA103M1H-AA083
	12,000	35 × 83	5.1	0.30	33.2	2.32	MGA123M1H-AA083
	15,000	35 × 83	5.7	0.30	26.5	2.60	MGA153M1H-AA083



制品尺寸与容许纹波电流一览表

额定工作电压 V _{DC}	额定静电容量 120 Hz, 20℃ μF/微法拉	φD×L mm/毫米	纹波电流 120 Hz, 105℃ 安培/均方根值 (A/rms)	损失角正切值 120 Hz, 20℃	等效串联电阻 (ESR) 120 Hz, 20℃ Ω/欧姆	漏电流 5分钟后 mA/毫安	产品编码
50	18,000	35 × 100	6.7	0.35	25.8	2.85	MGA183M1H-AA100
	22,000	35 × 121	8.1	0.35	21.1	3.15	MGA223M1H-AA121
	27,000	51 × 75	9.1	0.40	19.7	3.49	MGA273M1H--B075
	33,000	51 × 100	11.1	0.40	16.1	3.85	MGA333M1H--B100
	39,000	51 × 121	13.1	0.40	13.6	4.19	MGA393M1H--B121
	47,000	51 × 121	13.9	0.40	11.3	4.60	MGA473M1H--B121
	56,000	63.5 × 100	13.9	0.45	10.7	5.00	MGA563M1H--C100
	68,000	63.5 × 121	16.6	0.45	8.8	5.00	MGA683M1H--C121
	82,000	76.2 × 121	18.9	0.50	8.1	5.00	MGA823M1H--D121
	100,000	76.2 × 121	19.5	0.50	6.6	5.00	MGA104M1H--D121
	120,000	76.2 × 121	19.5	0.50	5.5	5.00	MGA124M1H--D121
	150,000	89 × 130	22.5	0.50	4.4	5.00	MGA154M1H--E130
	180,000	89 × 157	23.9	0.50	3.7	5.00	MGA184M1H--E157
63	2,700	35 × 53	2.3	0.20	98.3	1.24	MGA272M1J-AA053
	3,300	35 × 53	2.5	0.20	80.4	1.37	MGA332M1J-AA053
	3,900	35 × 53	2.8	0.20	68.0	1.49	MGA392M1J-AA053
	4,700	35 × 53	3.1	0.20	56.5	1.63	MGA472M1J-AA053
	5,600	35 × 65	3.5	0.20	47.4	1.78	MGA562M1J-AA065
	6,800	35 × 65	3.9	0.20	39.0	1.96	MGA682M1J-AA065
	8,200	35 × 83	4.4	0.25	40.5	2.16	MGA822M1J-AA083
	10,000	35 × 83	4.7	0.25	33.2	2.38	MGA103M1J-AA083
	12,000	35 × 100	5.5	0.25	27.6	2.61	MGA123M1J-AA100
	15,000	35 × 121	6.6	0.25	22.1	2.92	MGA153M1J-AA121
	18,000	51 × 75	7.4	0.30	22.1	3.19	MGA183M1J--B075
	22,000	51 × 100	9.0	0.30	18.1	3.53	MGA223M1J--B100
	27,000	51 × 121	10.9	0.30	14.7	3.91	MGA273M1J--B121
	33,000	51 × 121	12.0	0.30	12.1	4.33	MGA333M1J--B121
	39,000	63.5 × 100	12.5	0.35	11.9	4.70	MGA393M1J--C100
	47,000	63.5 × 121	14.9	0.35	9.9	5.00	MGA473M1J--C121
	56,000	63.5 × 121	16.3	0.40	9.5	5.00	MGA563M1J--C121
	68,000	76.2 × 121	18.4	0.40	7.8	5.00	MGA683M1J--D121
	82,000	76.2 × 144	20.0	0.40	6.5	5.00	MGA823M1J--D144
100,000	76.2 × 144	20.0	0.40	5.3	5.00	MGA104M1J--D144	
120,000	89 × 157	21.8	0.40	4.4	5.00	MGA124M1J--E157	
80	2,200	35 × 53	2.4	0.15	90.5	1.26	MGA222M1K-AA053
	2,700	35 × 53	2.7	0.15	73.7	1.39	MGA272M1K-AA053
	3,300	35 × 53	3.0	0.15	60.3	1.54	MGA332M1K-AA053
	3,900	35 × 65	3.4	0.15	51.0	1.68	MGA392M1K-AA065
	4,700	35 × 65	3.7	0.15	42.3	1.84	MGA472M1K-AA065
	5,600	35 × 83	4.5	0.20	47.4	2.01	MGA562M1K-AA083
	6,800	35 × 83	4.9	0.20	39.0	2.21	MGA682M1K-AA083
	8,200	35 × 100	5.1	0.20	32.4	2.43	MGA822M1K-AA100
	10,000	35 × 121	6.1	0.20	26.5	2.68	MGA103M1K-AA121
	12,000	51 × 75	6.7	0.25	27.6	2.94	MGA123M1K--B075
	15,000	51 × 100	8.3	0.25	22.1	3.29	MGA153M1K--B100
	18,000	51 × 121	9.9	0.25	18.4	3.60	MGA183M1K--B121
	22,000	51 × 121	11.0	0.25	15.1	3.98	MGA223M1K--B121
	27,000	63.5 × 100	11.4	0.30	14.7	4.41	MGA273M1K--C100
	33,000	76.2 × 100	13.9	0.30	12.1	4.87	MGA333M1K--D100
	39,000	76.2 × 100	13.9	0.30	10.2	5.00	MGA393M1K--D100
	47,000	76.2 × 121	16.5	0.30	8.5	5.00	MGA473M1K--D121
	56,000	76.2 × 121	18.1	0.30	7.1	5.00	MGA563M1K--D121
	68,000	76.2 × 144	19.7	0.30	5.9	5.00	MGA683M1K--D144
82,000	89 × 130	22.1	0.30	4.9	5.00	MGA823M1K--E130	
100	1,800	35 × 53	2.7	0.15	111	1.27	MGA182M2A-AA053
	2,200	35 × 53	3.0	0.15	90.5	1.41	MGA222M2A-AA053
	2,700	35 × 65	3.5	0.15	73.7	1.56	MGA272M2A-AA065
	3,300	35 × 83	4.2	0.15	60.3	1.72	MGA332M2A-AA083
	3,900	35 × 83	4.2	0.15	51.0	1.87	MGA392M2A-AA083
	4,700	35 × 100	5.0	0.15	42.3	2.06	MGA472M2A-AA100
	5,600	35 × 100	5.4	0.15	35.5	2.24	MGA562M2A-AA100
	6,800	35 × 121	5.8	0.15	29.3	2.47	MGA682M2A-AA121
	8,200	51 × 75	6.4	0.15	24.3	2.72	MGA822M2A--B075
	10,000	51 × 100	7.8	0.15	19.9	3.00	MGA103M2A--B100



制品尺寸与容许纹波电流一览表

额定工作电压 V _{DC}	额定静电容量 120 Hz, 20℃ μF/微法拉	φD×L mm/毫米	纹波电流 120 Hz, 105℃ 安培/均方根值 (A/rms)	损失角正切值 120 Hz, 20℃	等效串联电阻 (ESR) 120 Hz, 20℃ Ω/欧姆	漏电流 5分钟后 mA/毫安	产品编码
100	12,000	51 × 121	9.3	0.20	22.1	3.29	MGA123M2A--B121
	15,000	51 × 121	10.4	0.20	17.7	3.67	MGA153M2A--B121
	18,000	63.5 × 100	10.4	0.20	14.7	4.02	MGA183M2A--C100
	22,000	63.5 × 121	12.5	0.20	12.1	4.45	MGA223M2A--C121
	27,000	76.2 × 121	13.7	0.25	12.3	4.93	MGA273M2A--D121
	33,000	76.2 × 121	15.2	0.25	10.1	5.00	MGA333M2A--D121
	39,000	76.2 × 144	16.1	0.25	8.5	5.00	MGA393M2A--D144
	47,000	89 × 130	19.3	0.25	7.1	5.00	MGA473M2A--E130
	56,000	89 × 157	21.1	0.25	5.9	5.00	MGA563M2A--E157
160	560	35 × 53	1.2	0.15	355	0.90	MGA561M2C-AA053
	680	35 × 53	1.3	0.15	293	0.99	MGA681M2C-AA053
	820	35 × 65	1.4	0.15	243	1.09	MGA821M2C-AA065
	1,000	35 × 83	1.8	0.15	199	1.20	MGA102M2C-AA083
	1,200	35 × 83	1.9	0.15	166	1.31	MGA122M2C-AA083
	1,500	35 × 83	2.1	0.15	133	1.47	MGA152M2C-AA083
	1,800	35 × 83	2.5	0.15	111	1.61	MGA182M2C-AA083
	2,200	35 × 100	2.8	0.15	90.5	1.78	MGA222M2C-AA100
	2,700	35 × 100	3.3	0.15	73.7	1.97	MGA272M2C-AA100
	3,300	51 × 75	3.8	0.15	60.3	2.18	MGA332M2C--B075
	3,900	51 × 75	3.8	0.15	51.0	2.37	MGA392M2C--B075
	4,700	51 × 96	4.6	0.15	42.3	2.60	MGA472M2C--B096
	5,600	51 × 96	5.1	0.15	35.5	2.84	MGA562M2C--B096
	6,800	63.5 × 96	6.1	0.15	29.3	3.13	MGA682M2C--C096
	8,200	63.5 × 96	7.0	0.15	24.3	3.44	MGA822M2C--C096
	10,000	76.2 × 96	8.4	0.15	19.9	3.79	MGA103M2C--D096
	12,000	76.2 × 115	9.4	0.15	16.6	4.16	MGA123M2C--D115
	15,000	76.2 × 130	11.4	0.15	13.3	4.65	MGA153M2C--D130
18,000	76.2 × 144	13.4	0.15	11.1	5.00	MGA183M2C--D144	
	22,000	89 × 130	14.5	0.15	9.0	5.00	MGA223M2C--E130
	27,000	89 × 157	16.0	0.15	7.4	5.00	MGA273M2C--E157
200	330	35 × 53	0.9	0.15	603	0.77	MGA331M2D-AA053
	390	35 × 53	1.0	0.15	510	0.84	MGA391M2D-AA053
	470	35 × 53	1.1	0.15	423	0.92	MGA471M2D-AA053
	560	35 × 53	1.2	0.15	355	1.00	MGA561M2D-AA053
	680	35 × 53	1.3	0.15	293	1.11	MGA681M2D-AA053
	820	35 × 65	1.5	0.15	243	1.21	MGA821M2D-AA065
	1,000	35 × 83	1.7	0.15	199	1.34	MGA102M2D-AA083
	1,200	35 × 83	1.9	0.15	166	1.47	MGA122M2D-AA083
	1,500	35 × 100	2.3	0.15	133	1.64	MGA152M2D-AA100
	1,800	35 × 100	2.5	0.15	111	1.80	MGA182M2D-AA100
	2,200	51 × 75	3.0	0.15	90.5	1.99	MGA222M2D--B075
	2,700	51 × 96	3.6	0.15	73.7	2.20	MGA272M2D--B096
	3,300	51 × 96	4.1	0.15	60.3	2.44	MGA332M2D--B096
	3,900	51 × 115	4.9	0.15	51.0	2.65	MGA392M2D--B115
	4,700	63.5 × 96	5.3	0.15	42.3	2.91	MGA472M2D--C096
	5,600	63.5 × 96	5.8	0.15	35.5	3.17	MGA562M2D--C096
	6,800	63.5 × 115	6.9	0.15	29.3	3.50	MGA682M2D--C115
	8,200	63.5 × 130	7.6	0.15	24.3	3.84	MGA822M2D--C130
10,000	76.2 × 115	9.6	0.15	19.9	4.24	MGA103M2D--D115	
12,000	76.2 × 130	10.2	0.15	16.6	4.65	MGA123M2D--D130	
15,000	89 × 130	12.2	0.15	13.3	5.00	MGA153M2D--E130	
18,000	89 × 157	13.1	0.15	11.1	5.00	MGA183M2D--E157	
250	270	35 × 53	0.8	0.15	737	0.78	MGA271M2E-AA053
	330	35 × 53	0.9	0.15	603	0.86	MGA331M2E-AA053
	390	35 × 53	1.0	0.15	510	0.94	MGA391M2E-AA053
	470	35 × 53	1.1	0.15	423	1.03	MGA471M2E-AA053
	560	35 × 65	1.4	0.15	355	1.12	MGA561M2E-AA065
	680	35 × 83	1.5	0.15	293	1.24	MGA681M2E-AA083
	820	35 × 83	1.6	0.15	243	1.36	MGA821M2E-AA083
	1,000	35 × 100	1.8	0.15	199	1.50	MGA102M2E-AA100
	1,200	35 × 100	1.9	0.15	166	1.64	MGA122M2E-AA100
	1,500	51 × 75	2.3	0.15	133	1.84	MGA152M2E--B075
	1,800	51 × 75	2.5	0.15	111	2.01	MGA182M2E--B075
	2,200	51 × 96	3.0	0.15	90.5	2.22	MGA222M2E--B096



制品尺寸与容许纹波电流一览表

额定工作电压 V _{DC}	额定静电容量 120 Hz, 20℃ μF/微法拉	φD×L mm/毫米	纹波电流 120 Hz, 105℃ 安培/均方根值 (A/rms)	损失角正切值 120 Hz, 20℃	等效串联电阻 (ESR) 120 Hz, 20℃ Ω/欧姆	漏电流 5分钟后 mA/毫安	产品编码
250	2,700	51 × 115	3.5	0.15	73.7	2.46	MGA272M2E--B115
	3,300	63.5 × 96	4.2	0.15	60.3	2.72	MGA332M2E--C096
	3,900	63.5 × 96	4.6	0.15	51.0	2.96	MGA392M2E--C096
	4,700	63.5 × 115	5.7	0.15	42.3	3.25	MGA472M2E--C115
	5,600	63.5 × 130	6.3	0.15	35.5	3.55	MGA562M2E--C130
	6,800	76.2 × 115	7.7	0.15	29.3	3.91	MGA682M2E--D115
	8,200	76.2 × 130	8.4	0.15	24.3	4.30	MGA822M2E--D130
	10,000	76.2 × 155	10.0	0.15	19.9	4.74	MGA103M2E--D155
	12,000	89 × 140	11.9	0.15	16.6	5.00	MGA123M2E--E140
15,000	89 × 157	12.5	0.15	13.3	5.00	MGA153M2E--E157	
350	180	35 × 53	0.8	0.15	1106	0.75	MGA181M2V-AA053
	220	35 × 53	0.9	0.15	905	0.83	MGA221M2V-AA053
	270	35 × 53	1.0	0.15	737	0.92	MGA271M2V-AA053
	330	35 × 65	1.2	0.15	603	1.02	MGA331M2V-AA065
	390	35 × 65	1.3	0.15	510	1.11	MGA391M2V-AA065
	470	35 × 83	1.5	0.15	423	1.22	MGA471M2V-AA083
	560	35 × 83	1.6	0.15	355	1.33	MGA561M2V-AA083
	680	35 × 100	1.7	0.15	293	1.46	MGA681M2V-AA100
	820	35 × 100	1.8	0.15	243	1.61	MGA821M2V-AA100
	1,000	51 × 75	2.2	0.15	199	1.77	MGA102M2V--B075
	1,200	51 × 75	2.3	0.15	166	1.94	MGA122M2V--B075
	1,500	51 × 96	3.0	0.15	133	2.17	MGA152M2V--B096
	1,800	51 × 115	3.6	0.15	111	2.38	MGA182M2V--B115
	2,200	51 × 130	4.0	0.15	90.5	2.63	MGA222M2V--B130
	2,700	63.5 × 96	4.6	0.15	73.7	2.92	MGA272M2V--C096
	3,300	63.5 × 115	5.6	0.15	60.3	3.22	MGA332M2V--C115
	3,900	63.5 × 130	6.7	0.15	51.0	3.50	MGA392M2V--C130
	4,700	76.2 × 121	7.5	0.15	42.3	3.85	MGA472M2V--D121
5,600	76.2 × 130	8.3	0.15	35.5	4.20	MGA562M2V--D130	
6,800	76.2 × 155	9.4	0.15	29.3	4.63	MGA682M2V--D155	
8,200	89 × 157	11.4	0.15	24.3	5.00	MGA822M2V--E157	
400	180	35 × 53	0.8	0.15	1106	0.80	MGA181M2G-AA053
	220	35 × 53	0.9	0.15	905	0.89	MGA221M2G-AA053
	270	35 × 65	1.1	0.15	737	0.99	MGA271M2G-AA065
	330	35 × 65	1.2	0.15	603	1.09	MGA331M2G-AA065
	390	35 × 83	1.3	0.15	510	1.18	MGA391M2G-AA083
	470	35 × 83	1.4	0.15	423	1.30	MGA471M2G-AA083
	560	35 × 100	1.6	0.15	355	1.42	MGA561M2G-AA100
	680	35 × 100	1.7	0.15	293	1.56	MGA681M2G-AA100
	820	35 × 121	2.0	0.15	243	1.72	MGA821M2G-AA121
	1,000	51 × 75	2.2	0.15	199	1.90	MGA102M2G--B075
	1,200	51 × 96	2.7	0.15	166	2.08	MGA122M2G--B096
	1,500	51 × 115	3.3	0.15	133	2.32	MGA152M2G--B115
	1,800	51 × 130	3.7	0.15	111	2.55	MGA182M2G--B130
	2,200	63.5 × 96	4.2	0.15	90.5	2.81	MGA222M2G--C096
	2,700	63.5 × 115	4.8	0.15	73.7	3.12	MGA272M2G--C115
	3,300	63.5 × 130	5.5	0.15	60.3	3.45	MGA332M2G--C130
	3,900	76.2 × 115	6.5	0.15	51.0	3.75	MGA392M2G--D115
	4,700	76.2 × 130	7.6	0.15	42.3	4.11	MGA472M2G--D130
5,600	76.2 × 155	9.4	0.15	35.5	4.49	MGA562M2G--D155	
6,800	89 × 157	10.4	0.15	29.3	4.95	MGA682M2G--E157	
8,200	89 × 157	11.8	0.15	24.3	5.00	MGA822M2G--E157	

产品编码说明

MGA系列	1000微法拉	± 20%	350V	无压痕 + 固定脚架	M5螺栓	51 φ × 75L	无铅螺栓 + PVC 套管
MGA	102	M	2V	-	-	B075	
系列名	额定静电容量	额定静电容量容 许误差值	额定电压	铝壳外观	端子型式	制品尺寸	螺栓与套管材质
范例:		范例:		范例:		范例:	
静电容量	编码	M = ± 20%	电压	编码	φD×L	编码	
3,300	332	K = ± 10%	400	2G	63.5×130	C130	
10,000	103		450	2W	89 × 157	E157	

注: 如需了解更详细介绍, 请参阅目录第240页“螺栓型产品编码说明”。



耐久性曲线

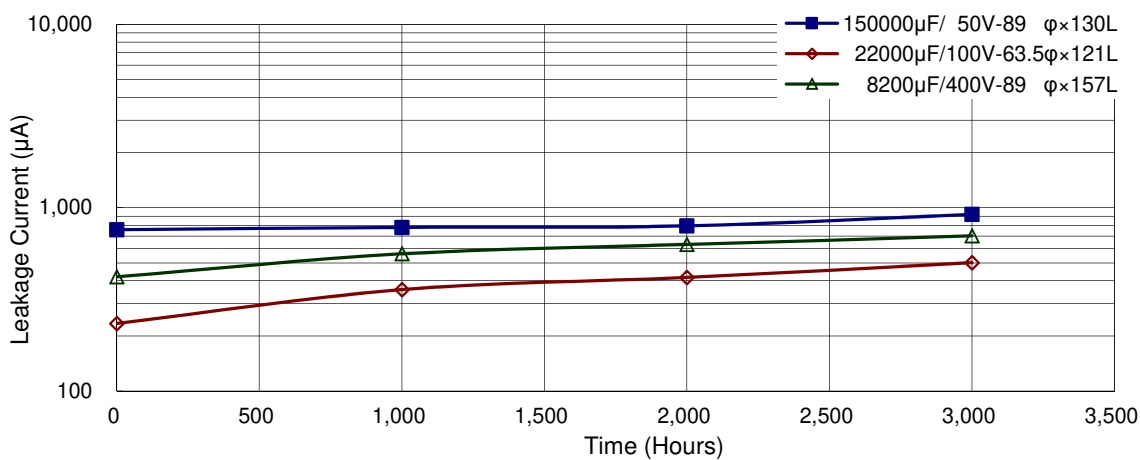
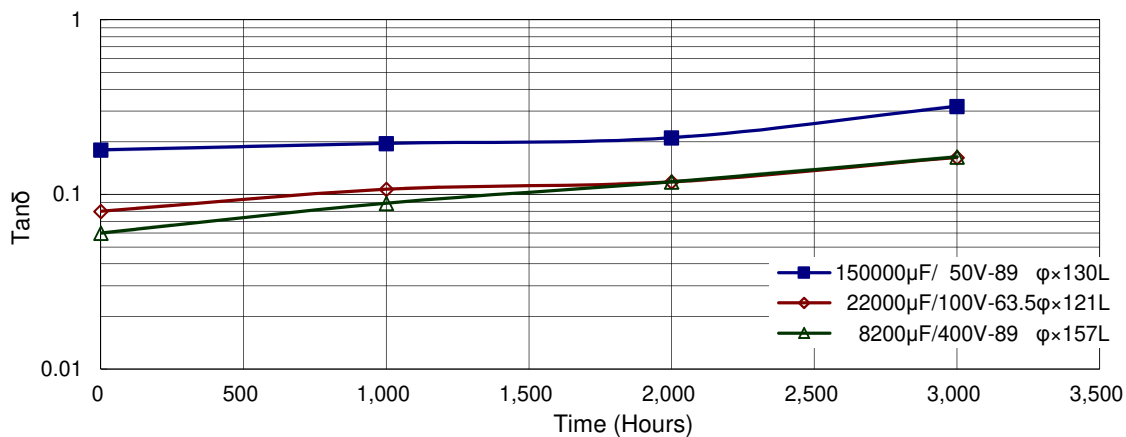
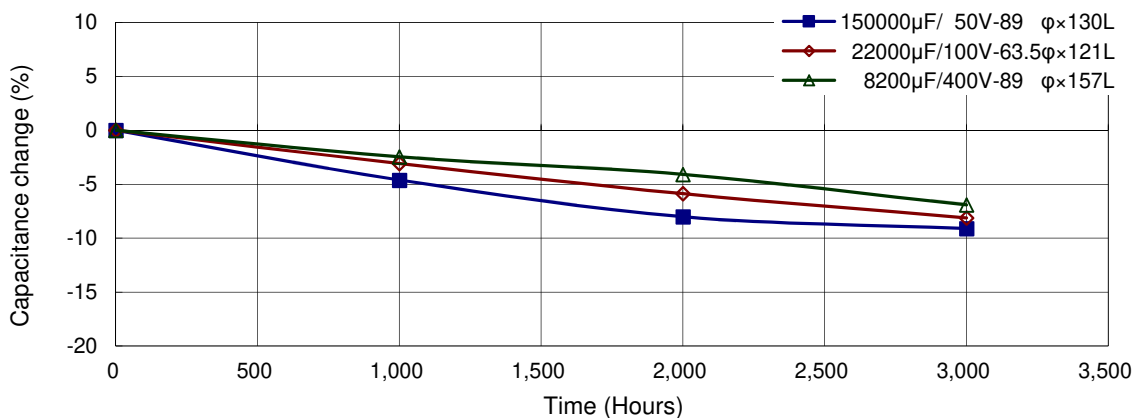

使用寿命图

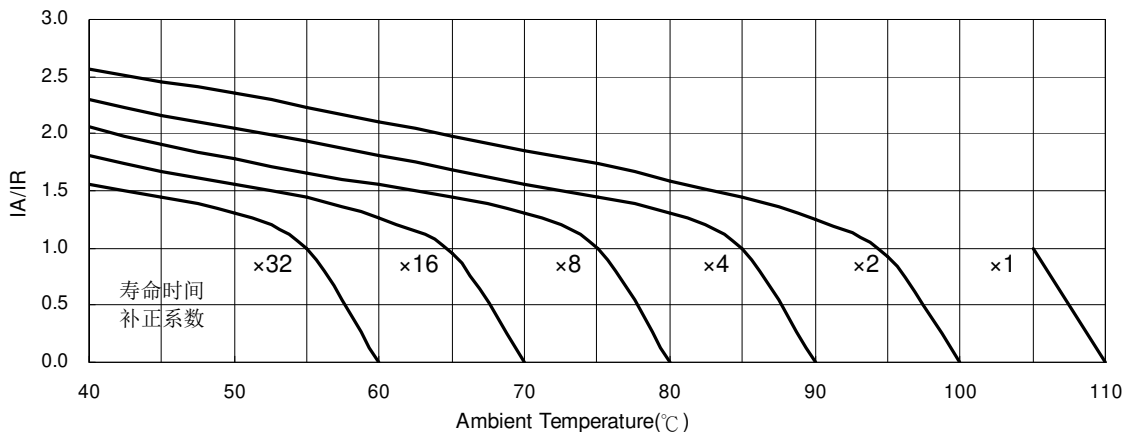

IA: 实际应用纹波电流值 IR: 容许纹波电流值



MGK系列

特长 / 用途

- 耐久性含容许纹波电流：105℃、5,000小时
- 符合RoHS指令



规格表

项 目	性 能												
工作温度范围	-25℃ ~ +105℃												
额定静电容量容许误差值	± 20% (120 Hz, 20℃)												
漏电流(20℃)	$I = 3\sqrt{CV}$ 或 5 毫安(mA) 之中任一个较小值以下(5 分钟后) I = 漏电流(mA/毫安)、C = 额定静电容量(μF/微法拉)、V = 额定直流工作电压(V/伏特)												
损失角正切值(120 Hz, 20℃)	参阅制品尺寸与容许纹波电流一览表												
温度特性(120 Hz)	静电容量变化比: $C(-25℃) / C(+20℃) \cong 0.7$												
耐久性	<table border="1"> <tr> <td>保证寿命时间</td> <td>5,000 小时</td> </tr> <tr> <td>静电容量变化率</td> <td>≅ 初始值的± 20%</td> </tr> <tr> <td>损失角正切值</td> <td>≅ 初始规格值的 200%</td> </tr> <tr> <td>漏电流</td> <td>≅ 初始规格值</td> </tr> </table> <p>* 于 105℃ 环境中供给容许纹波电流值与额定电压 5,000 小时后, 待制品回复至 20℃ 的环境中进行量测时, 需满足上列要求。</p>	保证寿命时间	5,000 小时	静电容量变化率	≅ 初始值的± 20%	损失角正切值	≅ 初始规格值的 200%	漏电流	≅ 初始规格值				
	保证寿命时间	5,000 小时											
静电容量变化率	≅ 初始值的± 20%												
损失角正切值	≅ 初始规格值的 200%												
漏电流	≅ 初始规格值												
高温无负荷特性	<table border="1"> <tr> <td>保证寿命时间</td> <td>1,000 小时</td> </tr> <tr> <td>静电容量变化率</td> <td>≅ 初始值的± 20%</td> </tr> <tr> <td>损失角正切值</td> <td>≅ 初始规格值的 200%</td> </tr> <tr> <td>漏电流</td> <td>≅ 初始规格值</td> </tr> </table> <p>* 于 105℃ 环境中不供给额定电压 1,000 小时后, 待制品回复至 20℃ 的环境中进行量测时, 需满足上列要求。额定电压 160 ~ 450V 需进行电压补偿后再行量测(依据 JIS C 5101-4 4.1 规定)。</p>	保证寿命时间	1,000 小时	静电容量变化率	≅ 初始值的± 20%	损失角正切值	≅ 初始规格值的 200%	漏电流	≅ 初始规格值				
保证寿命时间	1,000 小时												
静电容量变化率	≅ 初始值的± 20%												
损失角正切值	≅ 初始规格值的 200%												
漏电流	≅ 初始规格值												
纹波电流与频率补正系数	<table border="1"> <tr> <th>频率(Hz)</th> <th>50 / 60</th> <th>100 / 120</th> <th>300</th> <th>1k</th> <th>10k ≅</th> </tr> <tr> <td>补正系数</td> <td>0.7</td> <td>1.0</td> <td>1.1</td> <td>1.3</td> <td>1.4</td> </tr> </table>	频率(Hz)	50 / 60	100 / 120	300	1k	10k ≅	补正系数	0.7	1.0	1.1	1.3	1.4
频率(Hz)	50 / 60	100 / 120	300	1k	10k ≅								
补正系数	0.7	1.0	1.1	1.3	1.4								
纹波电流与温度补正系数	<table border="1"> <tr> <th>温度(℃)</th> <th>40</th> <th>60</th> <th>85</th> <th>105</th> </tr> <tr> <td>补正系数</td> <td>2.44</td> <td>2.16</td> <td>2.00</td> <td>1.00</td> </tr> </table>	温度(℃)	40	60	85	105	补正系数	2.44	2.16	2.00	1.00		
温度(℃)	40	60	85	105									
补正系数	2.44	2.16	2.00	1.00									
失效率 / 故障率	如有需求请与我们连系与讨论。												

寸法图

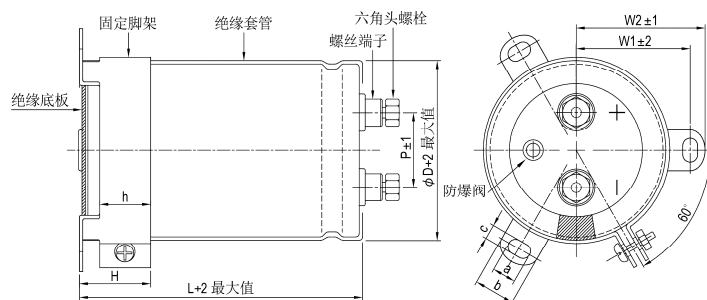

单位: 毫米

φD	P	W1	W2	H	h	a	b	c
51	22.0	31.8	36.5	30	24	7	14.0	4.5
63.5	28.6	38.1	42.6	30	24	7	14.0	4.5
76.2	32.0	44.5	49.2	30	24	7	14.0	5.0
89	32.0	50.8	55.6	30	24	7	14.0	5.0

螺丝规格:

插入之六角头螺丝: M5×0.8×10

螺丝可承受之最大扭力: 3.23Nm



制品尺寸与容许纹波电流一览表

额定工作电压 V _{DC}	额定静电容量 120 Hz, 20℃ μF/微法拉	φD×L mm/毫米	纹波电流 120 Hz, 105℃ 安培/均方根值 (A/rms)	损失角正切值 120 Hz, 20℃	等效串联电阻 (ESR) 120 Hz, 20℃ Ω/欧姆	漏电流 5分钟后 mA/毫安	产品编码
350	1,000	51 × 75	3.9	0.15	199	1.77	MGK102M2V--B075
	1,200	51 × 75	4.2	0.15	166	1.94	MGK122M2V--B075
	1,500	51 × 96	5.2	0.15	133	2.17	MGK152M2V--B096
	1,800	51 × 96	5.7	0.15	111	2.38	MGK182M2V--B096
	2,200	51 × 130	7.1	0.15	90.5	2.63	MGK222M2V--B130
	2,700	63.5 × 96	7.7	0.15	73.7	2.92	MGK272M2V--C096
	3,300	63.5 × 115	9.1	0.15	60.3	3.22	MGK332M2V--C115
	3,900	63.5 × 130	10.4	0.15	51.0	3.50	MGK392M2V--C130
	4,700	63.5 × 155	12.2	0.15	42.3	3.85	MGK472M2V--C155
	4,700	76.2 × 115	11.5	0.15	42.3	3.85	MGK472M2V--D115
	5,600	76.2 × 130	13.1	0.15	35.5	4.20	MGK562M2V--D130
	6,800	76.2 × 155	15.5	0.15	29.3	4.63	MGK682M2V--D155
8,200	89 × 157	18.1	0.15	24.3	5.00	MGK822M2V--E157	
10,000	89 × 157	19.9	0.15	19.9	5.00	MGK103M2V--E157	
400	1,000	51 × 75	3.9	0.15	199	1.90	MGK102M2G--B075
	1,200	51 × 96	4.6	0.15	166	2.08	MGK122M2G--B096
	1,500	51 × 115	5.6	0.15	133	2.32	MGK152M2G--B115
	1,800	51 × 130	6.4	0.15	111	2.55	MGK182M2G--B130
	2,200	63.5 × 96	6.9	0.15	90.5	2.81	MGK222M2G--C096
	2,700	63.5 × 115	8.2	0.15	73.7	3.12	MGK272M2G--C115
	3,300	63.5 × 130	9.5	0.15	60.3	3.45	MGK332M2G--C130
	3,900	63.5 × 155	11.1	0.15	51.0	3.75	MGK392M2G--C155
	3,900	76.2 × 115	10.4	0.15	51.0	3.75	MGK392M2G--D115
	4,700	76.2 × 130	12.0	0.15	42.3	4.11	MGK472M2G--D130
	5,600	76.2 × 155	14.0	0.15	35.5	4.49	MGK562M2G--D155
	6,800	89 × 157	16.5	0.15	29.3	4.95	MGK682M2G--E157
8,200	89 × 157	18.1	0.15	24.3	5.00	MGK822M2G--E157	
450	1,000	51 × 96	4.2	0.15	199	2.01	MGK102M2W--B096
	1,200	51 × 115	5.0	0.15	166	2.20	MGK122M2W--B115
	1,500	51 × 130	5.9	0.15	133	2.46	MGK152M2W--B130
	1,800	63.5 × 96	6.3	0.15	111	2.70	MGK182M2W--C096
	2,200	63.5 × 115	7.4	0.15	90.5	2.98	MGK222M2W--C115
	2,700	63.5 × 130	8.6	0.15	73.7	3.31	MGK272M2W--C130
	2,700	76.2 × 115	8.7	0.15	73.7	3.31	MGK272M2W--D115
	3,300	63.5 × 155	10.2	0.15	60.3	3.66	MGK332M2W--C155
	3,300	76.2 × 130	10.1	0.15	60.3	3.66	MGK332M2W--D130
	3,900	76.2 × 155	11.7	0.15	51.0	3.97	MGK392M2W--D155
	4,700	76.2 × 155	12.9	0.15	42.3	4.36	MGK472M2W--D155
	5,600	89 × 157	14.9	0.15	35.5	4.76	MGK562M2W--E157

产品编码说明

MGK系列	1000微法拉	± 20%	350V	无压痕 + 固定脚架	M5螺栓	51 φ × 75L	无铅螺栓 + PVC 套管
MGK	102	M	2V	-	-	B075	
系列名	额定静电容量	额定静电容量容 许误差值	额定电压	铝壳外观	端子型式	制品尺寸	螺栓与套管材质
范例:		范例:		范例:		范例:	
静电容容量	编码	M = ± 20%	电压	编码	φD×L	编码	
1,000	102	K = ± 10%	350	2V	63.5×115	C115	
3,300	332		400	2G	76.2×130	D130	
10,000	103		450	2W	89 × 157	E157	

注: 如需了解更详细介绍, 请参阅目录第240页“螺栓型产品编码说明”。



耐久性曲线

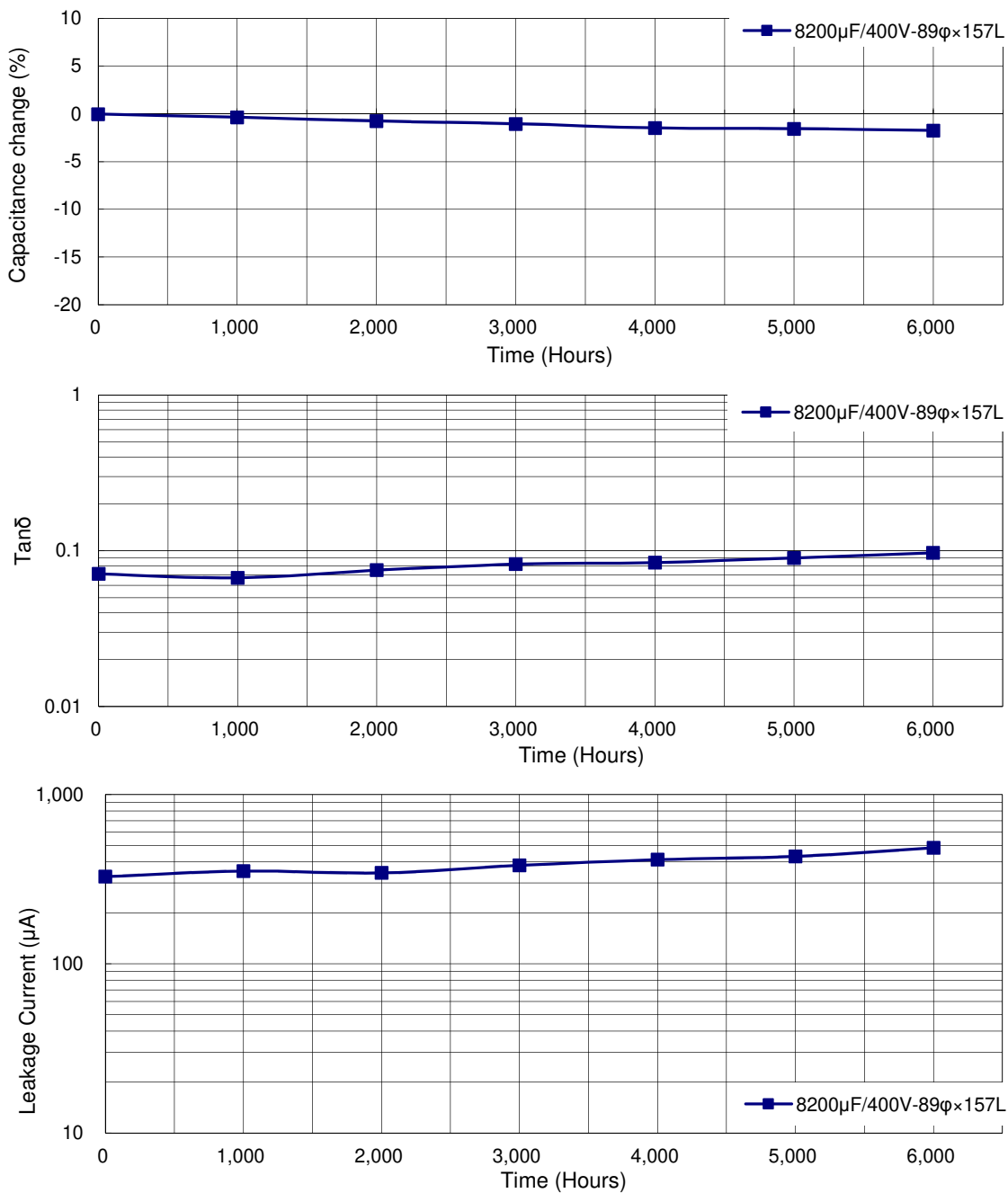

使用寿命图

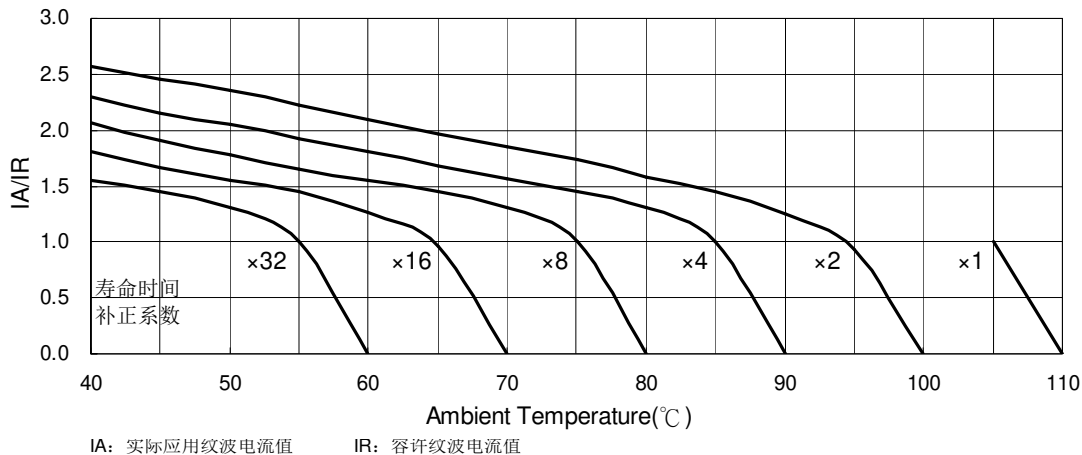



MKR系列

特长 / 用途

- 耐久性含容许纹波电流：85℃、5,000 小时
- 耐高速充放电品
- 适用于交流伺服电机之高频再生电压、一般逆变器
- 适用于电压波动设备与倍压整流之电路
- 可承受直流电(DC) 5,000万次之充放电
- 符合 RoHS 指令



规格表

项 目	性 能												
工作温度范围	-25℃ ~ +85℃												
额定静电容量容许误差值	± 20% (120 Hz, 20℃)												
漏电流(20℃)	$I = 3\sqrt{CV}$ 或 5 毫安(mA)之中任一较小值以下(5 分钟后) $I =$ 漏电流(mA/毫安)、 $C =$ 额定静电容量(μ F/微法拉)、 $V =$ 额定直流工作电压(V/伏特)												
损失角正切值(120 Hz, 20℃)	参阅制品尺寸与容许纹波电流一览表												
温度特性(120 Hz)	静电容量变化比: $C(-25^\circ\text{C}) / C(+20^\circ\text{C}) \geq 0.7$												
充放电特性	经施加直流电压 5,000 万次之充放电后, 电容器电气特性需满足下列要求: 充放电电压(ΔV) = 额定电压 \times 0.3 频率: 3 Hz 温度: 15 ~ 35℃												
	<table border="1"> <tr> <td>静电容量变化率</td> <td>\leq 初始值的\pm 20%</td> </tr> <tr> <td>损失角正切值</td> <td>\leq 初始规格值的 200%</td> </tr> <tr> <td>漏电流</td> <td>\leq 初始规格值</td> </tr> <tr> <td>外观</td> <td>电容器应无显著异常</td> </tr> </table>	静电容量变化率	\leq 初始值的 \pm 20%	损失角正切值	\leq 初始规格值的 200%	漏电流	\leq 初始规格值	外观	电容器应无显著异常				
静电容量变化率	\leq 初始值的 \pm 20%												
损失角正切值	\leq 初始规格值的 200%												
漏电流	\leq 初始规格值												
外观	电容器应无显著异常												
耐久性	<table border="1"> <tr> <td>保证寿命时间</td> <td>5,000 小时</td> </tr> <tr> <td>静电容量变化率</td> <td>\leq 初始值的\pm 20%</td> </tr> <tr> <td>损失角正切值</td> <td>\leq 初始规格值的 200%</td> </tr> <tr> <td>漏电流</td> <td>\leq 初始规格值</td> </tr> </table>	保证寿命时间	5,000 小时	静电容量变化率	\leq 初始值的 \pm 20%	损失角正切值	\leq 初始规格值的 200%	漏电流	\leq 初始规格值				
	保证寿命时间	5,000 小时											
静电容量变化率	\leq 初始值的 \pm 20%												
损失角正切值	\leq 初始规格值的 200%												
漏电流	\leq 初始规格值												
* 于 85℃ 环境中供给容许纹波电流值与额定电压 5,000 小时后, 待制品回复至 20℃ 的环境中进行量测时, 需满足上列要求。													
高温无负荷特性	<table border="1"> <tr> <td>保证寿命时间</td> <td>1,000 小时</td> </tr> <tr> <td>静电容量变化率</td> <td>\leq 初始值的\pm 20%</td> </tr> <tr> <td>损失角正切值</td> <td>\leq 初始规格值的 200%</td> </tr> <tr> <td>漏电流</td> <td>\leq 初始规格值</td> </tr> </table>	保证寿命时间	1,000 小时	静电容量变化率	\leq 初始值的 \pm 20%	损失角正切值	\leq 初始规格值的 200%	漏电流	\leq 初始规格值				
	保证寿命时间	1,000 小时											
静电容量变化率	\leq 初始值的 \pm 20%												
损失角正切值	\leq 初始规格值的 200%												
漏电流	\leq 初始规格值												
* 于 85℃ 环境中不供给额定电压 1,000 小时后, 待制品回复至 20℃ 的环境中进行量测时, 需满足上列要求。需进行电压补偿后再行量测(依据 JIS C 5101-4.4.1 规定)。													
纹波电流与频率修正系数	<table border="1"> <tr> <td>频率(Hz)</td> <td>50 / 60</td> <td>100 / 120</td> <td>300</td> <td>1k</td> <td>10k \leq</td> </tr> <tr> <td>修正系数</td> <td>0.7</td> <td>1.0</td> <td>1.1</td> <td>1.3</td> <td>1.4</td> </tr> </table>	频率(Hz)	50 / 60	100 / 120	300	1k	10k \leq	修正系数	0.7	1.0	1.1	1.3	1.4
频率(Hz)	50 / 60	100 / 120	300	1k	10k \leq								
修正系数	0.7	1.0	1.1	1.3	1.4								
纹波电流与温度修正系数	<table border="1"> <tr> <td>温度(℃)</td> <td>40</td> <td>60</td> <td>85</td> </tr> <tr> <td>修正系数</td> <td>1.89</td> <td>1.67</td> <td>1.0</td> </tr> </table>	温度(℃)	40	60	85	修正系数	1.89	1.67	1.0				
温度(℃)	40	60	85										
修正系数	1.89	1.67	1.0										
失效率 / 故障率	如有需求请与我们连系与讨论。												

寸法图

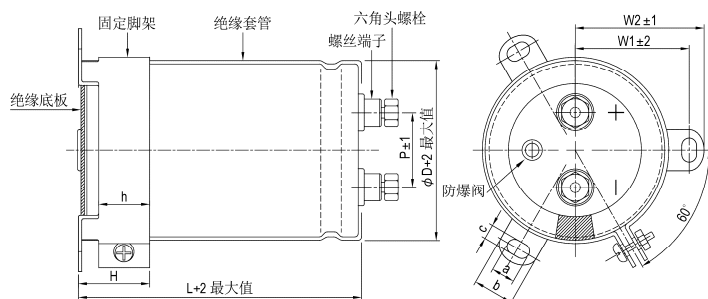

单位: 毫米

ϕD	P	W1	W2	H	h	a	b	c
51	22.0	31.8	36.5	30	24	7	14.0	4.5
63.5	28.6	38.1	42.6	30	24	7	14.0	4.5
76.2	32.0	44.5	49.2	30	24	7	14.0	5.0
89	32.0	50.8	55.6	30	24	7	14.0	5.0

螺丝规格:

插入之六角头螺丝: M5 \times 0.8 \times 10

螺丝可承受之最大扭力: 3.23 Nm



制品尺寸与容许纹波电流一览表

额定工作电压 V _{DC}	额定静电容量 120 Hz, 20°C μF/微法拉	φD×L mm/毫米	纹波电流 120 Hz, 105°C 安培/均方根值 (A/rms)	损失角正切值 120 Hz, 20°C	等效串联电阻 (ESR) 120 Hz, 20°C Ω/欧姆	漏电流 5分钟后 mA/毫安	产品编码
350	1,200	51 × 75	5.6	0.15	166	1.94	MKR122M2V--B075
	1,500	51 × 75	6.3	0.15	133	2.17	MKR152M2V--B075
	1,800	51 × 96	7.7	0.15	111	2.38	MKR182M2V--B096
	2,200	51 × 96	8.5	0.15	90.5	2.63	MKR222M2V--B096
	2,700	51 × 130	10.7	0.15	73.7	2.92	MKR272M2V--B130
	3,300	51 × 130	11.9	0.15	60.3	3.22	MKR332M2V--B130
	3,900	63.5 × 115	13.8	0.15	51.0	3.50	MKR392M2V--C115
	4,700	63.5 × 130	15.9	0.15	42.3	3.85	MKR472M2V--C130
	5,600	63.5 × 155	18.6	0.15	35.5	4.20	MKR562M2V--C155
	5,600	76.2 × 115	18.6	0.15	35.5	4.20	MKR562M2V--D115
	6,800	76.2 × 130	21.6	0.15	29.3	4.63	MKR682M2V--D130
	8,200	76.2 × 155	25.7	0.15	24.3	5.00	MKR822M2V--D155
	10,000	89 × 157	28.8	0.15	19.9	5.00	MKR103M2V--E157
	12,000	89 × 157	31.5	0.15	16.6	5.00	MKR123M2V--E157
	15,000	89 × 196	38.9	0.15	13.3	5.00	MKR153M2V--E196
18,000	89 × 236	45.2	0.15	11.1	5.00	MKR183M2V--E236	
400	1,000	51 × 75	5.2	0.15	199	1.90	MKR102M2G--B075
	1,200	51 × 75	5.7	0.15	166	2.08	MKR122M2G--B075
	1,500	51 × 96	7.1	0.15	133	2.32	MKR152M2G--B096
	1,800	51 × 96	7.7	0.15	111	2.55	MKR182M2G--B096
	2,200	51 × 130	9.9	0.15	90.5	2.81	MKR222M2G--B130
	2,700	63.5 × 96	10.7	0.15	73.7	3.12	MKR272M2G--C096
	3,300	63.5 × 115	12.7	0.15	60.3	3.45	MKR332M2G--C115
	3,900	63.5 × 130	14.7	0.15	51.0	3.75	MKR392M2G--C130
	3,900	76.2 × 100	15.3	0.15	51.0	3.75	MKR392M2G--D100
	4,700	63.5 × 155	17.5	0.15	42.3	4.11	MKR472M2G--C155
	4,700	76.2 × 110	18.3	0.15	42.3	4.11	MKR472M2G--D110
	5,600	63.5 × 195	21.1	0.15	35.5	4.49	MKR562M2G--C195
	5,600	76.2 × 130	19.9	0.15	35.5	4.49	MKR562M2G--D130
	6,800	76.2 × 155	23.0	0.15	29.3	4.95	MKR682M2G--D155
	8,200	89 × 157	26.3	0.15	24.3	5.00	MKR822M2G--E157
10,000	89 × 157	28.8	0.15	19.9	5.00	MKR103M2G--E157	
12,000	89 × 196	34.6	0.15	16.6	5.00	MKR123M2G--E196	
15,000	89 × 236	41.9	0.15	13.3	5.00	MKR153M2G--E236	
450	1,000	51 × 75	4.5	0.15	199	2.01	MKR102M2W--B075
	1,200	51 × 96	5.3	0.15	166	2.20	MKR122M2W--B096
	1,500	51 × 115	6.8	0.15	133	2.46	MKR152M2W--B115
	1,800	51 × 130	7.9	0.15	111	2.70	MKR182M2W--B130
	2,200	63.5 × 96	8.4	0.15	90.5	2.98	MKR222M2W--C096
	2,700	63.5 × 115	10.5	0.15	73.7	3.31	MKR272M2W--C115
	3,300	63.5 × 130	12.5	0.15	60.3	3.66	MKR332M2W--C130
	3,900	76.2 × 115	14.3	0.15	51.0	3.97	MKR392M2W--D115
	4,700	63.5 × 195	17.5	0.15	42.3	4.36	MKR472M2W--C195
	4,700	76.2 × 130	16.1	0.15	42.3	4.36	MKR472M2W--D130
	5,600	76.2 × 155	19.2	0.15	35.5	4.76	MKR562M2W--D155
	6,800	89 × 157	23.6	0.15	29.3	5.00	MKR682M2W--E157
	8,200	89 × 157	25.3	0.15	24.3	5.00	MKR822M2W--E157
	10,000	89 × 196	30.2	0.15	19.9	5.00	MKR103M2W--E196
	12,000	89 × 236	35.0	0.15	16.6	5.00	MKR123M2W--E236

产品编码说明

MKR系列	3300微法拉	± 20%	350V	无压痕 + 固定脚架	M5螺栓	51 φ × 130L	无铅螺栓 + PVC 套管
MKR	332	M	2V	-	-	B130	
系列名	额定静电容量	额定静电容量容 许误差值	额定电压	铝壳外观	端子型式	制品尺寸	螺栓与套管材质
范例:		范例:		范例:		范例:	
静电容量	编码	M = ± 20% K = ± 10%	电压	编码	φD×L	编码	
1,000	102		350	2V	63.5×130	C130	
3,300	332		400	2G	76.2×115	D115	
10,000	103		450	2W	89 × 157	E157	

注: 如需了解更详细介绍, 请参阅目录第240页“螺栓型产品编码说明”。

X-ON Electronics

Largest Supplier of Electrical and Electronic Components

Click to view similar products for [Aluminium Organic Polymer Capacitors](#) category:

Click to view products by [Lelon](#) manufacturer:

Other Similar products are found below :

[750-1809](#) [SEAU0A0102G](#) [MPP104K6130714LC](#) [MPP223J5130508LC](#) [MPP104K6130612LC](#) [MPP684K4241219LC](#) [PPS333KD241017LC](#)
[MPP472K4130408LC](#) [PCZ1V221MCL1GS](#) [HHXD500ARA470MHA0G](#) [NPXB1001B271MF](#) [NPXB1101B391MF](#) [NPXC0571B221MF](#)
[NPXC0701B331MF](#) [NPXB0901B391MF](#) [NPXD0701A471MF](#) [HHXD630ARA330MJA0G](#) [HHXD350ARA270MF61G](#)
[HHXD350ARA220ME61G](#) [HHXD350ARA101MHA0G](#) [HHXD350ARA680MF80G](#) [APXJ200ARA151MF61G](#) [APXJ160ARA271MF80J](#)
[APSF6R3ELL821MF08S](#) [PM101M016E058PTR](#) [PM101M025E077PTR](#) [SPZ1EM221E10P25RAXXX](#) [APSE2R5ETD821MF08S](#)
[SPZ1EM681F14O00RAXXX](#) [SPZ1AM102F11000RAXXX](#) [SPV1VM471G13O00RAXXX](#) [SPV1VM101E08O00RAXXX](#)
[SPZ1VM821G18O00RAXXX](#) [SPV1HM331G15O00RAXXX](#) [SVZ1EM221E09E00RAXXX](#) [PM101M035E077PTR](#) [HV1A227M0605PZ](#)
[HV1C107M0605PZ](#) [HV1C227M0607PZ](#) [HV1H107M0810PZ](#) [HV1V106M0605PZ](#) [HV1V476M0605PZ](#) [HV1H227M1010PZ](#)
[HV0J337M0607PZ](#) [HV1A477M0607PZ](#) [HV1E566M0605PZ](#) [HV1V227M0810PZ](#) [HV0J108M0810PZ](#) [M2101M035C070RT](#)
[SVZ1EM471FBRE00RAXXX](#)