



内 容

| | |
|------------------------------|-----------|
| ● 产品指南 | 2 - 27 |
| 产品体系图..... | 2 |
| 产品系列一览表..... | 5 |
| 高分子固液混合电容器与铝电解电容器使用注意事项..... | 7 |
| 高分子固态铝电解电容器使用注意事项..... | 10 |
| 引线型产品编码说明..... | 13 |
| 贴片型产品编码说明..... | 15 |
| 基板自立型产品编码说明..... | 16 |
| 螺栓型产品编码说明..... | 17 |
| 贴片型编带规格..... | 18 |
| 引线型高分子电容器(OP-CAP)编带规格..... | 20 |
| 引线型高分子电容器(OP-CAP)引脚加工规格..... | 20 |
| 引线型编带规格..... | 21 |
| 引线型引脚加工规格..... | 22 |
| 包装规格..... | 23 |
| 基板自立型端子型式..... | 25 |
| 贴片型回流焊接条件..... | 26 |
| 贴片型耐震动条件..... | 27 |
| 停止生产系列..... | 27 |
| ● 高分子固态铝电解电容器(OP-CAP) | 28 - 82 |
| 1. OP-CAP 规格列表..... | 28 |
| 2. 贴片型产品规格..... | 34 |
| 3. 引线型产品规格..... | 60 |
| ● 高分子固液混合铝电解电容器 | 83 - 90 |
| 1. 贴片型产品规格..... | 83 |
| 2. 引线型产品规格..... | 87 |
| ● 贴片型铝电解电容器 | 91 - 127 |
| 1. 产品规格..... | 91 |
| ● 铝电解电容器 | 128 - 267 |
| 1. 引线型产品规格..... | 128 |
| 2. 基板自立型产品规格..... | 186 |
| 3. 螺栓型产品规格..... | 237 |

※ 质量与环境管理系统

本产品目录之规格如有变更恕不另行通知(CAT. 2020C1)

产品体系图

● 高分子固态铝电解电容器(OP-CAP)

贴片型

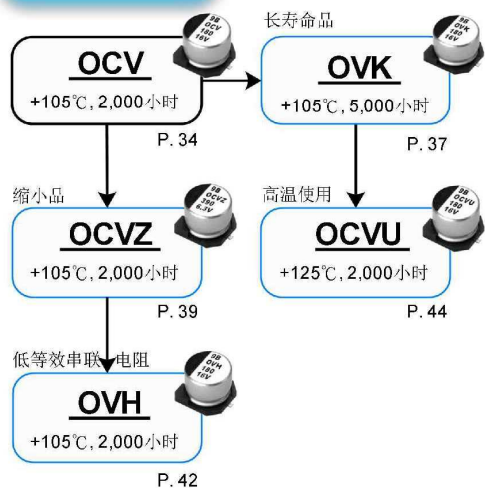

引线型

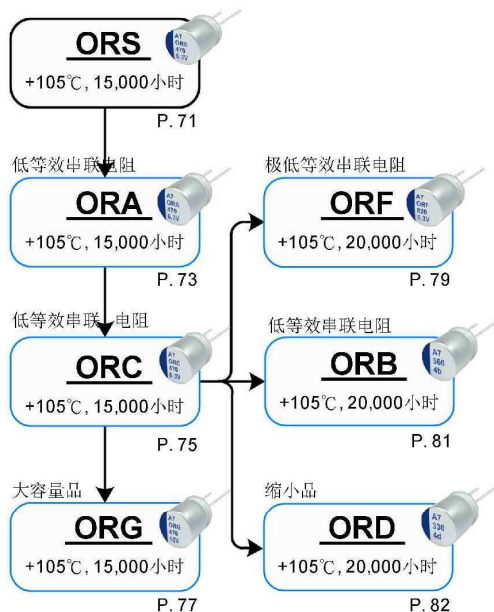
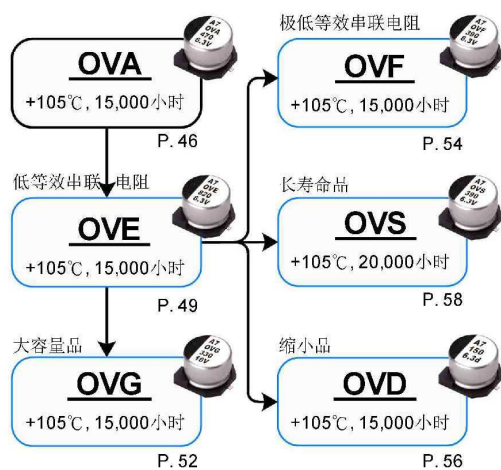
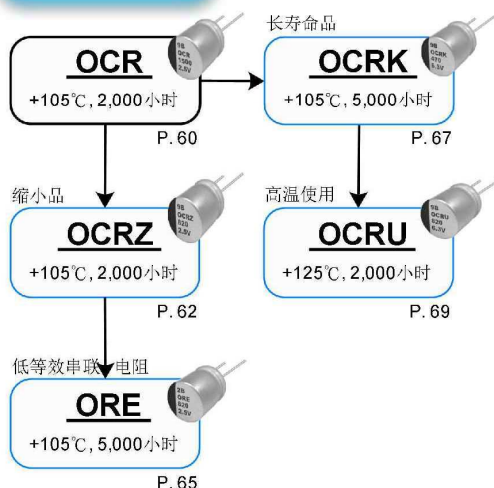

● 高分子固液混合铝电解电容器

贴片型



引线型



● 贴片型铝电解电容器

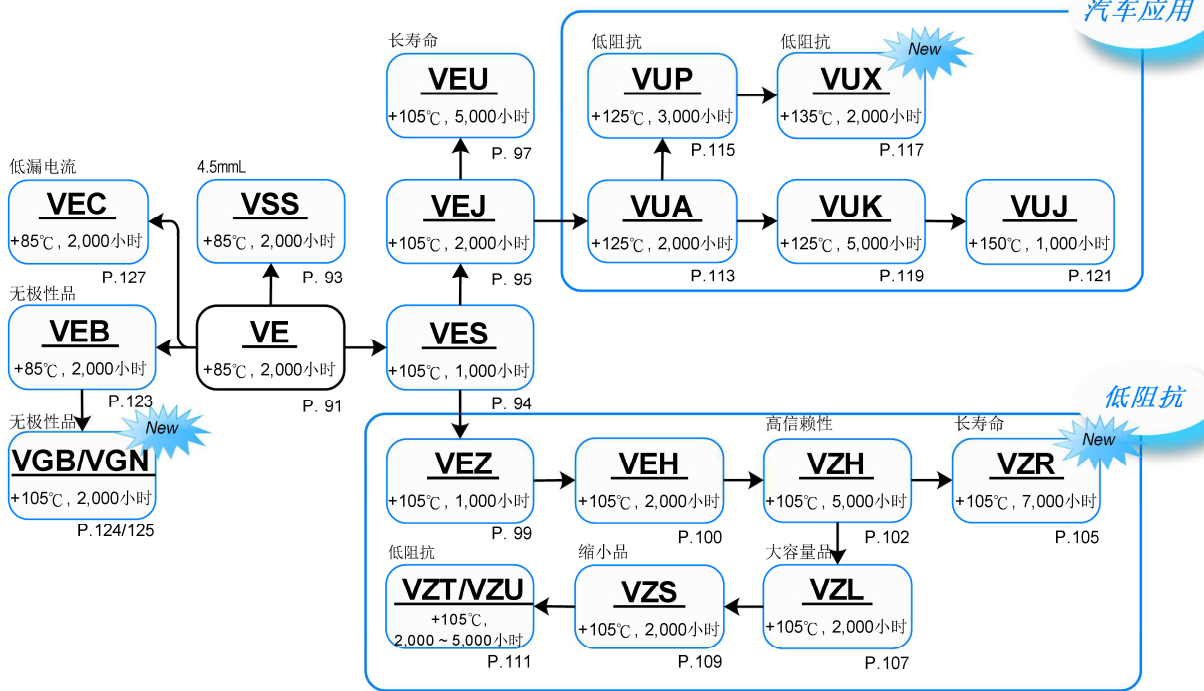

● 引线型

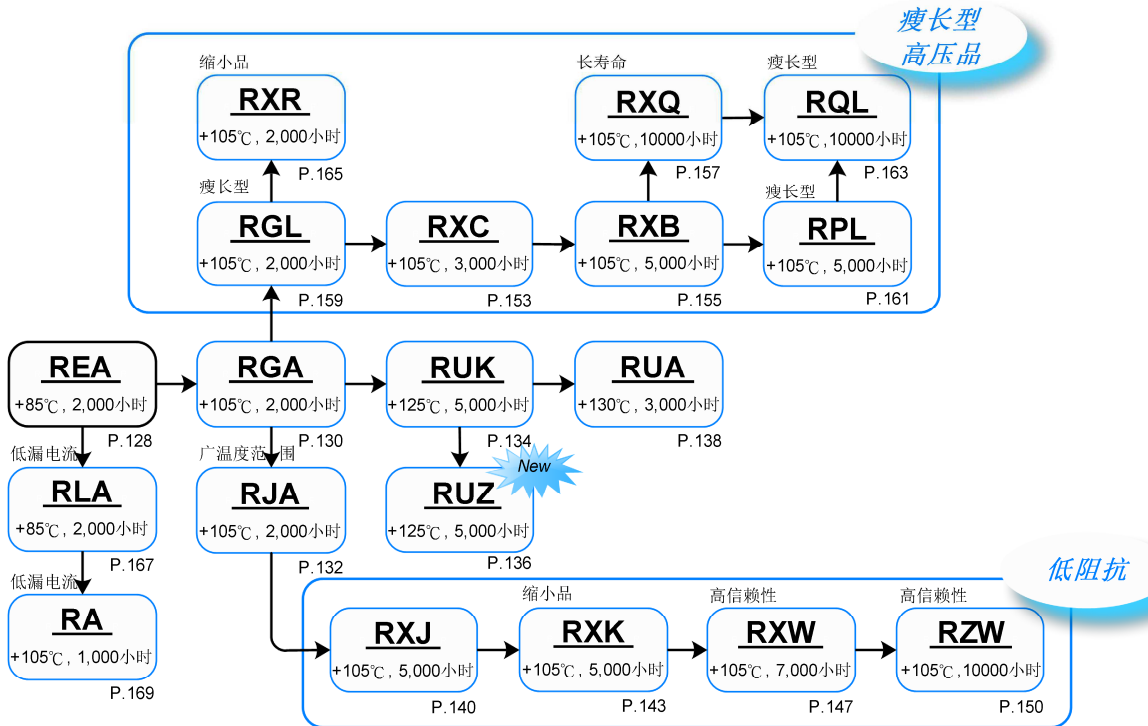

● 阻燃性品



● 引线型 - 制品高度5~7毫米(mm)

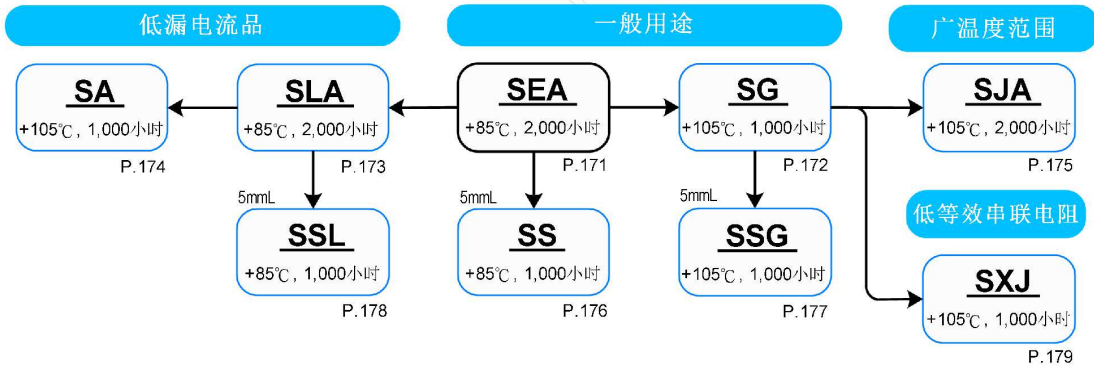

● 基板自立型

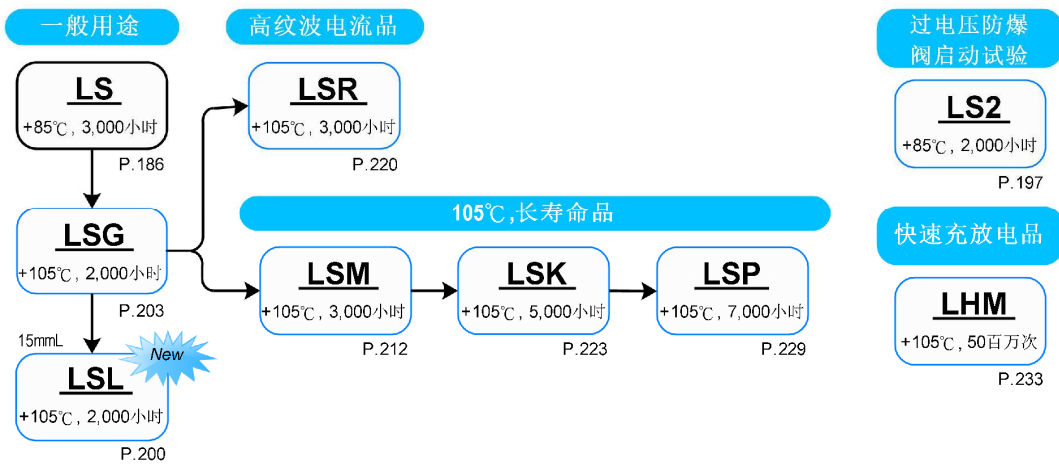

● 螺栓型

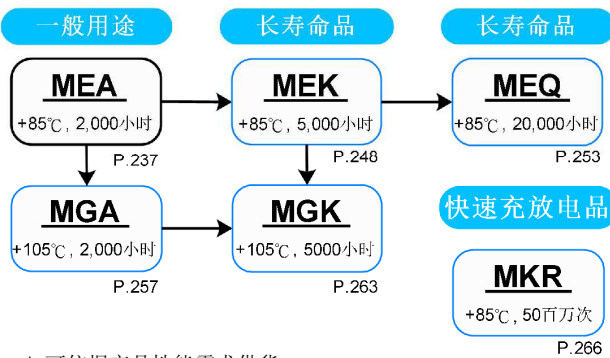

* 可依据产品性能需求供货

● 无极性品

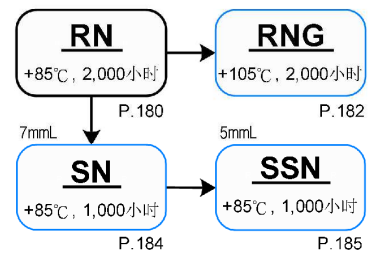

● 卧式引线型



产品系列一览表

● 高分子固态铝电解电容器(OP-CAP)

| 系列名 | | 特长 / 用途 | 工作上限温度与寿命时间 | 额定电压范围 (V, DC) | 额定静电容量范围(μF/微法拉) | 页数 |
|-----|-------------|----------------------|-----------------------|----------------|------------------|----|
| 贴片型 | OCV | 一般用途 | 105℃、2,000 小时 | 2.5 ~ 35 | 6.8 ~ 1,500 | 34 |
| | OVK | 长寿命品 | 105℃、5,000 小时 | 4 ~ 35 | 18 ~ 820 | 37 |
| | OCVZ | 制品尺寸较小、极低等效串联电阻(ESR) | 105℃、2,000 小时 | 2.5 ~ 35 | 22 ~ 2,700 | 39 |
| | OVH | 低等效串联电阻(ESR) | 105℃、2,000 小时 | 2.5 ~ 6.3 | 220 ~ 2,200 | 42 |
| | OCVU | 125℃, 高温使用 | 125℃、1,000 ~ 2,000 小时 | 2.5 ~ 16 | 180 ~ 1,500 | 44 |
| | OVA | 一般用途 | 105℃、15,000 小时 | 2.5 ~ 25 | 100 ~ 1,500 | 46 |
| | OVE | 低等效串联电阻(ESR) | 105℃、15,000 小时 | 2.5 ~ 16 | 33 ~ 2,700 | 49 |
| | OVG | 16 ~ 25V | 105℃、15,000 小时 | 16 ~ 25 | 22 ~ 1,000 | 52 |
| | OVF | 极低等效串联电阻(ESR) | 105℃、15,000 小时 | 2.5 ~ 6.3 | 220 ~ 680 | 54 |
| | OVD | 制品尺寸较小 | 105℃、15,000 小时 | 2.5 ~ 16 | 100 ~ 560 | 56 |
| OVS | 长寿命品 | 105℃、20,000 小时 | 4 ~ 16 | 22 ~ 560 | 58 | |
| 引线型 | OCR | 一般用途 | 105℃、2,000 小时 | 2.5 ~ 35 | 6.8 ~ 1,500 | 60 |
| | OCRZ | 制品尺寸较小、极低等效串联电阻(ESR) | 105℃、2,000 小时 | 2.5 ~ 25 | 100 ~ 2,700 | 62 |
| | ORE | 低等效串联电阻(ESR)、长寿命品 | 105℃、5,000 小时 | 2.5 ~ 35 | 22 ~ 2,700 | 65 |
| | OCRK | 长寿命品 | 105℃、5,000 小时 | 2.5 ~ 35 | 68 ~ 820 | 67 |
| | OCRU | 125℃, 高温使用 | 125℃、1,000 ~ 2,000 小时 | 2.5 ~ 20 | 100 ~ 1,200 | 69 |
| | ORS | 一般用途 | 105℃、15,000 小时 | 2.5 ~ 35 | 18 ~ 1,200 | 71 |
| | ORA | 低等效串联电阻(ESR) | 105℃、15,000 小时 | 2.5 ~ 16 | 47 ~ 1,500 | 73 |
| | ORC | 低等效串联电阻(ESR)、大容量品 | 105℃、15,000 小时 | 2.5 ~ 16 | 270 ~ 2,700 | 75 |
| | ORG | 16 ~ 35V | 105℃、15,000 小时 | 16 ~ 35 | 56 ~ 2,200 | 77 |
| | ORF | 长寿命品、低等效串联电阻(ESR) | 105℃、20,000 小时 | 2.5 ~ 16 | 100 ~ 820 | 79 |
| ORB | 长寿命品 | 105℃、20,000 小时 | 2.5 ~ 6.3 | 470 ~ 820 | 81 | |
| ORD | 长寿命品、制品尺寸较小 | 105℃、20,000 小时 | 2.5 ~ 6.3 | 270 ~ 560 | 82 | |

● 高分子固液混合铝电解电容器

| 系列名 | | 特长 / 用途 | 工作上限温度与寿命时间 | 额定电压范围 (V, DC) | 额定静电容量范围(μF/微法拉) | 页数 |
|-----|-----|--------------------|----------------|----------------|------------------|----|
| 贴片型 | HBV | 极低等效串联电阻(ESR)、长寿命品 | 105℃、10,000 小时 | 16 ~ 80 | 10 ~ 470 | 83 |
| | HBW | 125℃, 高温使用 | 125℃、4,000 小时 | 16 ~ 63 | 10 ~ 470 | 85 |
| 引线型 | HBR | 极低等效串联电阻(ESR)、长寿命品 | 105℃、10,000 小时 | 16 ~ 80 | 10 ~ 470 | 87 |
| | HBS | 125℃, 高温使用 | 125℃、4,000 小时 | 16 ~ 63 | 10 ~ 470 | 89 |

● 贴片型铝电解电容器

| 系列名 | | 特长 / 用途 | 工作上限温度与寿命时间 | 额定电压范围 (V, DC) | 额定静电容量范围(μF/微法拉) | 页数 |
|-----|--------------------------|------------------------|-----------------------|----------------|------------------|-----|
| 贴片型 | VE | 85℃, 一般用途 | 85℃、2,000 小时 | 4 ~ 450 | 1 ~ 10,000 | 91 |
| | VSS | 制品高度 4.5mm | 85℃、2,000 小时 | 4 ~ 50 | 0.47 ~ 100 | 93 |
| | VES | 105℃, 较小制品尺寸 | 105℃、1,000 小时 | 6.3 ~ 50 | 1 ~ 100 | 94 |
| | VEJ | 105℃, 一般用途 | 105℃、2,000 小时 | 6.3 ~ 450 | 1 ~ 8,200 | 95 |
| | VEU | 105℃, 长寿命品 | 105℃、3,000 ~ 5,000 小时 | 6.3 ~ 450 | 1 ~ 1,500 | 97 |
| | VEZ | 低等效串联电阻(ESR)、制品尺寸较小 | 105℃、1,000 小时 | 6.3 ~ 50 | 1 ~ 220 | 99 |
| | VEH | 低等效串联电阻(ESR) | 105℃、2,000 小时 | 6.3 ~ 50 | 3.3 ~ 1,000 | 100 |
| | VZH | 低等效串联电阻(ESR)、高度信赖性品 | 105℃、2,000 ~ 5,000 小时 | 6.3 ~ 100 | 1 ~ 8,200 | 102 |
| | VZR | 低等效串联电阻(ESR)、长寿命品 | 105℃、7,000 小时 | 6.3 ~ 50 | 10 ~ 470 | 105 |
| | VZL | 低等效串联电阻(ESR)、大容量品 | 105℃、2,000 小时 | 6.3 ~ 35 | 4.7 ~ 1,500 | 107 |
| | VZS | 极低等效串联电阻(ESR)、大容量品 | 105℃、2,000 小时 | 6.3 ~ 35 | 22 ~ 2,200 | 109 |
| | VZT | 低等效串联电阻(ESR)、高度信赖性耐震动品 | 105℃、2,000 小时 | 6.3 ~ 50 | 10 ~ 2,200 | 111 |
| | VZU | 低等效串联电阻(ESR)、高度信赖性耐震动品 | 105℃、3,000 ~ 5,000 小时 | 6.3 ~ 50 | 220 ~ 2,200 | 111 |
| | VUA | 125℃, 高温使用 | 125℃、1,000 ~ 2,000 小时 | 10 ~ 63 | 10 ~ 4,700 | 113 |
| VUP | 125℃, 高温使用, 低等效串联电阻(ESR) | 125℃、2,000 ~ 3,000 小时 | 10 ~ 35 | 33 ~ 470 | 115 | |
| VUX | 135℃, 高温使用, 低等效串联电阻(ESR) | 135℃、2,000 小时 | 10 ~ 50 | 47 ~ 3,300 | 117 | |
| VUK | 125℃, 高温使用 | 125℃、3,000 ~ 5,000 小时 | 10 ~ 63 | 100 ~ 3,300 | 119 | |
| VUJ | 150℃, 高温使用 | 150℃、1,000 小时 | 10 ~ 50 | 33 ~ 3,300 | 121 | |

产品系列一览表

● 铝电解电容器

| 系列名 | 特长 / 用途 | 工作上限温度与寿命时间 | 额定电压范围 (V, DC) | 额定静电容量范围 (μF/微法拉) | 页数 | |
|--------------------|--------------|------------------------------|------------------------|--------------------|----------------|-----|
| 贴片型 NEW | VEB | 无极性品 | 85℃、2,000 小时 | 6.3 ~ 63 | 0.33 ~ 47 | 123 |
| | VGB | 无极性品, 105℃ | 105℃、2,000 小时 | 6.3 ~ 50 | 1 ~ 47 | 124 |
| | VGN | 无极性品, 105℃ | 105℃、2,000 小时 | 6.3 ~ 100 | 22 ~ 3,300 | 125 |
| | VEC | 低漏电流品 | 85℃、2,000 小时 | 6.3 ~ 50 | 1 ~ 150 | 127 |
| 引线型 NEW | REA | 85℃, 一般用途 | 85℃、2,000 ~ 3,000 小时 | 6.3 ~ 450 | 2.2 ~ 33,000 | 128 |
| | RGA | 105℃, 一般用途 | 105℃、2,000 小时 | 6.3 ~ 450 | 2.2 ~ 33,000 | 130 |
| | RJA | 广温度范围 | 105℃、2,000 小时 | 6.3 ~ 100 | 2.2 ~ 22,000 | 132 |
| | RUK | 125℃, 长寿命品 | 125℃、3,000 ~ 5,000 小时 | 10 ~ 63 | 10 ~ 1,000 | 134 |
| | RUZ | 125℃, 低等效串联电阻(ESR) | 125℃、3,000 ~ 5,000 小时 | 25 ~ 100 | 220 ~ 6,800 | 136 |
| | RUA | 130℃ | 130℃、2,000 ~ 3,000 小时 | 10 ~ 450 | 4.7 ~ 1,000 | 138 |
| | RXJ | 低等效串联电阻(ESR)、长寿命品 | 105℃、2,000 ~ 5,000 小时 | 6.3 ~ 100 | 2.2 ~ 4,700 | 140 |
| | RXK | 低等效串联电阻(ESR)、制品尺寸较小、长寿命品 | 105℃、2,000 ~ 5,000 小时 | 6.3 ~ 63 | 12 ~ 10,000 | 143 |
| | RXW | 低等效串联电阻(ESR)、高信赖性品 | 105℃、4,000 ~ 7,000 小时 | 6.3 ~ 100 | 2.2 ~ 15,000 | 147 |
| | RZW | 低等效串联电阻(ESR)、高信赖性品 | 105℃、4,000 ~ 10,000 小时 | 6.3 ~ 63 | 3.3 ~ 18,000 | 150 |
| | RXC | 中高压、高纹波电流 | 105℃、2,000 ~ 3,000 小时 | 160 ~ 450 | 1.5 ~ 330 | 153 |
| | RGL | 中高压、高纹波电流、瘦长型 | 105℃、2,000 小时 | 400 ~ 450 | 15 ~ 220 | 159 |
| | RXB | 中高压、高纹波电流、长寿命品 | 105℃、5,000 小时 | 160 ~ 450 | 4.7 ~ 330 | 155 |
| | RPL | 中高压、高纹波电流、长寿命瘦长型品 | 105℃、5,000 小时 | 400 ~ 450 | 33 ~ 150 | 161 |
| | RXQ | 中高压、高纹波电流、长寿命品 | 105℃、8,000 ~ 10,000 小时 | 160 ~ 450 | 6.8 ~ 330 | 157 |
| | RQL | 中高压、高纹波电流、长寿命瘦长型品 | 105℃、10,000 小时 | 400 ~ 450 | 33 ~ 180 | 163 |
| | RXR | 中高压、高纹波电流、缩小品 | 105℃、2,000 小时 | 400 ~ 450 | 22 ~ 220 | 165 |
| | RLA | 低漏电流 | 85℃、2,000 小时 | 6.3 ~ 100 | 2.2 ~ 4,700 | 167 |
| RA | 105℃, 低漏电流 | 105℃、1,000 小时 | 6.3 ~ 100 | 2.2 ~ 4,700 | 169 | |
| 引线小型品 | SEA | 制品高度 7 ~ 9mm - 一般用途 | 85℃、2,000 小时 | 4 ~ 63 | 1 ~ 1,000 | 171 |
| | SG | 制品高度 7 mm - 105℃, 一般用途 | 105℃、1,000 小时 | 4 ~ 63 | 1 ~ 330 | 172 |
| | SLA | 制品高度 7 mm - 低漏电流 | 85℃、2,000 小时 | 4 ~ 63 | 1 ~ 100 | 173 |
| | SA | 制品高度 7 mm - 105℃, 低漏电流 | 105℃、1,000 小时 | 4 ~ 63 | 1 ~ 100 | 174 |
| | SJA | 制品高度 7 mm - 广温度范围 | 105℃、2,000 小时 | 4 ~ 63 | 1 ~ 470 | 175 |
| | SS | 制品高度 5 mm - 一般用途 | 85℃、1,000 小时 | 4 ~ 50 | 0.33 ~ 330 | 176 |
| | SSG | 制品高度 5 mm - 105℃, 一般用途 | 105℃、1,000 小时 | 4 ~ 50 | 1 ~ 220 | 177 |
| | SSL | 制品高度 5 mm - 低漏电流 | 85℃、1,000 小时 | 4 ~ 50 | 1 ~ 100 | 178 |
| | SXJ | 制品高度 5 ~ 7 mm - 低等效串联电阻(ESR) | 105℃、1,000 小时 | 6.3 ~ 35 | 4.7 ~ 220 | 179 |
| 无极性品 | RN | 一般用途之无极性品 | 85℃、2,000 小时 | 6.3 ~ 250 | 0.47 ~ 2,200 | 180 |
| | RNG | 105℃, 一般用途之无极性品 | 105℃、2,000 小时 | 6.3 ~ 250 | 0.47 ~ 2,200 | 182 |
| | SN | 制品高度 7 mm 之无极性品 | 85℃、1,000 小时 | 4 ~ 63 | 0.47 ~ 100 | 184 |
| | SSN | 制品高度 5 mm 之无极性品 | 85℃、1,000 小时 | 4 ~ 50 | 0.33 ~ 47 | 185 |
| NEW 大型制品 | LS | 基板自立型 - 一般用途 | 85℃、3,000 小时 | 16 ~ 500 | 56 ~ 68,000 | 186 |
| | LS2 | 基板自立型 - 过电压防爆阀启动试验 | 85℃、2,000 小时 | 200, 250, 400, 450 | 120 ~ 1,800 | 197 |
| | LSL | 基板自立型 - 制品高度 15 mm, 105℃ | 105℃、2,000 小时 | 160 ~ 400 | 39 ~ 390 | 200 |
| | LSG | 基板自立型 - 105℃, 一般用途 | 105℃、2,000 小时 | 16 ~ 500 | 82 ~ 47,000 | 203 |
| | LSM | 基板自立型 - 长寿命品 | 105℃、3,000 小时 | 16 ~ 500 | 56 ~ 22,000 | 212 |
| | LSR | 基板自立型 - 长寿命高纹波电流品 | 105℃、3,000 小时 | 400 ~ 450 | 82 ~ 680 | 220 |
| | LSK | 基板自立型 - 长寿命品 | 105℃、5,000 小时 | 160 ~ 500 | 39 ~ 1,800 | 223 |
| | LSP | 基板自立型 - 长寿命品 | 105℃、7,000 小时 | 350 ~ 450 | 47 ~ 680 | 229 |
| | LHM | 基板自立型 - 快速充放电品 | 105℃、3,000 小时 | 350 ~ 450 | 82 ~ 820 | 233 |
| | MEA | 螺栓型 - 85℃, 一般用途 | 85℃、2,000 小时 | 10 ~ 450 | 270 ~ 820,000 | 237 |
| | MEK | 螺栓型 - 85℃, 长寿命品 | 85℃、5,000 小时 | 350 ~ 525 | 1,000 ~ 18,000 | 248 |
| | MEQ | 螺栓型 - 85℃, 长寿命品 | 85℃、20,000 小时 | 350 ~ 450 | 1,000 ~ 18,000 | 253 |
| | MGA | 螺栓型 - 105℃, 一般用途 | 105℃、2,000 小时 | 16 ~ 400 | 180 ~ 470,000 | 257 |
| | MGK | 螺栓型 - 105℃, 长寿命品 | 105℃、5,000 小时 | 350 ~ 450 | 1,000 ~ 10,000 | 263 |
| MKR | 螺栓型 - 快速充放电品 | 85℃、5,000 小时 | 350 ~ 450 | 1,000 ~ 18,000 | 266 | |

高分子固液混合电容器与铝电解电容器使用注意事项

1. 电路设计指引(使用铝电解电容器于一般应用之指引)

选用正确的电容器是一个优良电路的设计关键。

(1) 极性

大部份的铝电解电容器是有极性的。安装时极性必须正确。使用于反向极性之电路，将导致短路状况之结果发生，此致电容器损坏甚至于爆炸。此外，此状况会影响电容器功能。当通过电容器之极性是不确定或是反向，应使用无极性电解电容器。应注意：极性或无极性电容器仅能使用于直流(DC)电路，不可使用在交流(AC)电路。

(2) 工作电压

施加之直流电压不可超出电容器的额定电压值(rated voltage)。施加高于电容器的额定电压值，将使电容器发热而导致泄漏电流值变大、电容器介电质 / 绝缘功能下降而影响其性能。电容器可承受如直流瞬变与交流峰值纹波低于工作电压之短时间瞬态电压。如在规格温度内施加反向大于 1 伏特(V)之电压或 AC 电压是不被允许的。总之，使用电容器于建议的工作电压，可延长电容器寿命。注意：直流电压与峰值纹波电压值之总和不可大于额定电压值。

(3) 纹波电流

一个电容器的主要功能为除去通过电容器之纹波电流值(交流之均方根值)。但，施加之纹波电流值高于额定纹波电流值，则制品容量会下降、致使电容器内部发热及缩短制品使用寿命。在极端的情况下，内部过度高温将致内部损坏而导致铝壳防爆阀开启。总体而言，很重要的是：电解电容器必须使用在容许的纹波电流值范围内，如合理的温度系数用于可确定制品寿命。避免复杂的计算且简化的缘故，我们未提供温度系数，但在计算制品寿命时，我们提供一个关键指标，如最大工作温度之平均值。

(4) 工作温度

电容器应使用在被允许的工作温度范围内。若电容器使用在高于最大额定温度时将致电容器寿命减短。在最坏的情况下，高温会使铝壳防爆阀开启且制品会损坏。室温下使用电容器可延长其寿命时间。

(5) 泄漏电流

当施加直流电压值予电容器时，泄漏电流会流经电容器。泄漏电流值将因室温的改变、施加之直流电压值及时间而有所不同。过电压时，湿度、热应力，尤其是焊接制程将使泄漏电流增加。初始泄漏电流值通常较高，且不能减少直到施加电压一段时间后。建议持续施加电压直到符合规格值水平。

(6) 充电与放电

一般电容器不适合使用在频繁重复充放电的电路中。如此使用将因过热致电容器容值下降或损坏。为选择适用之电容器于快速充放电之电路中，立隆可协助这方面需求。

(7) 涌浪电压

涌浪电压被称为电解电容器可在短时间内施加之最大直流过电压。需串接一阻值限定为 1k Ω(欧姆)的电阻，在短时间内不间断地以不超过 30 秒充电及不超过 5.5 分钟放电。除非在目录或产品规格书中另有规定，请勿施加大于电解电容器之涌浪电压额定值，电解电容器之额定涌浪电压如下表所示：

| | | | | | | | |
|------------|-----|-----|------|------|------|------|------|
| 额定电压(V/伏特) | 4 | 6.3 | 10 | 16 | 25 | 35 | 50 |
| 涌浪电压(V/伏特) | 4.6 | 7.3 | 11.5 | 18.4 | 28.8 | 40.3 | 57.5 |

| | | | | | | | |
|------------|------|----|-----|-----|-----|-----|-----|
| 额定电压(V/伏特) | 63 | 80 | 100 | 160 | 180 | 200 | 250 |
| 涌浪电压(V/伏特) | 72.5 | 92 | 115 | 184 | 207 | 230 | 288 |

| | | | | | | | |
|------------|-----|-----|-----|-----|-----|-----|-----|
| 额定电压(V/伏特) | 315 | 350 | 400 | 420 | 450 | 500 | 525 |
| 涌浪电压(V/伏特) | 347 | 385 | 440 | 462 | 495 | 550 | 578 |

(8) 使用条件

电容器不可曝露在：

- (a) 流体物质包括水、盐雾、油、油烟、高湿度或凝结的气候等；
- (b) 环境条件包含有害气体 / 烟雾，如：硫化氢(hydrogen sulfide)、亚硫酸(sulfurous acid)、亚硝酸(nitrous acid)、氯(chlorine)或溴气(bromine gas)、氨(ammonia)等；
- (c) 曝露在臭氧(Ozone)、紫外线(ultraviolet rays)和辐射(radiation)；
- (d) 超出规格书规范之剧烈震动或撞击

(9) 电路设计条件

- (a) 在安装电容器前，无论是应用、操作或安装电容器均须符合目录中所规定之使用条件。若使用条件超出目录规定，请与立隆连系。
- (b) 在印刷电路板上(PCB)，不可将发热零件安装在与铝质电解电容器很接近的地方，此将使电容器提早失效，为改善其可靠度建议加一冷却系统。
- (c) 铝质电解电容器的电气特性与性能，将因供给电压、纹波电流值、纹波频率与工作温度的改变而受影响。因此，上列电气特性参数不可大于目录上之规定值。
- (d) 为增加总容量值以期达到承受更高之纹波电流，可将铝质电容器并联之。但此设计将致因为每一个电容器有不同阻抗值，而使通过电容器的电流直不均匀。
- (e) 如要串接 2 个或更多之电容器，每个电容器上之电压可能会有所不同且可能未达额定值。每个电容器应需并联一电阻以达到与施加之电压相匹配。
- (f) 当电容器要使用于高频开关电路或急速充放电的电路时，请与立隆连系。
- (g) 电容器外披覆之材质并不保证具有绝佳的绝缘性，勿以电容器标准设计之外覆套管视为其具有绝佳的绝缘性。当有应用于特殊绝缘性之需求，请与立隆连系。
- (h) 已焊接在电路板之上电容器，不建议倾置或扭转电容器本体。

2. 组装电容器注意事项

(1) 安装

- (a) 铝质电解电容如已安装且为可产生动力的 PCB 上，不建议再被使用於其它电路。
- (b) 在铝电解电容器的正负极端子间会有静电产生，建议在使用前请以 1k Ω(欧姆)之电阻放电之。
- (c) 解电容长时间放置后会使其氧化皮膜劣化。如施加电压可能会损坏电容器且导致泄漏电流值变大。当解电容长时间放置须执行电压补偿处理。

电压补偿：

施加直流(DC)额定电压并串接 1 个 1k Ω(欧姆)电阻于电容器上 1 小时，然后通过 1k Ω(欧姆)的电阻放电。若电容器已组装在电路板上，使用一稳压器逐步输入额定电压。在使用前请以 1k Ω(欧姆)之电阻放电之。

(接下页)

- (d) 安装前请确认制品额定电压值
- (e) 安装前请确认制品极性
- (f) 勿将电容器摔落至地面或硬物上
- (g) 安装时勿损坏电容器
- (h) 电容器安装时需注意，电路板之孔距与制品引线距离是否符合。
- (i) 在自动插件制程与零件检查时，电容器应避免过大外力夹压与震动。
- (j) 不要将任何导线或电路设置在电容器防爆阀周围。如无提供足够的空间，将致电容器防爆阀失效或开启。请依下表所示之不同制品可允许之最小间距安装。

| 制品直径 | $\phi 6.3 \sim \phi 16$ | $\phi 18 \sim \phi 35$ | $\phi 40 \leq$ |
|-----------|-------------------------|------------------------|----------------|
| 余裕空间(最小值) | 2 mm | 3 mm | 5 mm |

(2) 焊接

- (a) 请确认焊接条件，尤其是温度与时间要符合立隆规格范围内。电容器在进行波峰焊时，其浸入温度为 $260 \pm 5^\circ\text{C} / 10 \pm 1$ 秒，于进行人工焊接之烙铁温度为 $350 \pm 5^\circ\text{C} / 3 +1/-0$ 秒。不可将电容器本体浸入熔化的焊料中，如果这些条件都违返，则电容器寿命将产生负面影响。
- (b) 将电容器贮放在高湿度条件下，会影响引线与端子的焊接能力。
- (c) **回流焊接仅适用于贴片型制品。** 温度与作业时间不可超出规定，且需持续在规格内。若温度与作业时间会超出规定，请在使用前与立隆连系。
- (d) 标准铝质电解电容器无法承受超过 2 次以上之回流焊接过程，如果多次回流焊是不可避免的，请与立隆连系。
- (e) 在焊接后的电路板上，有不适当的外力施加于电容器本体或其引线，会损坏电容器内部结构，导致短路、高泄漏电流发生。焊接后不可折曲或扭转电容器本体。建议参照下列图(i)。
- (i) 焊接正确
- (ii) 电路板孔距与制品引线距离不同。
- (iii) 焊接后引线弯折。
- (iv) 焊接后电容器本体没直立紧贴电路板。

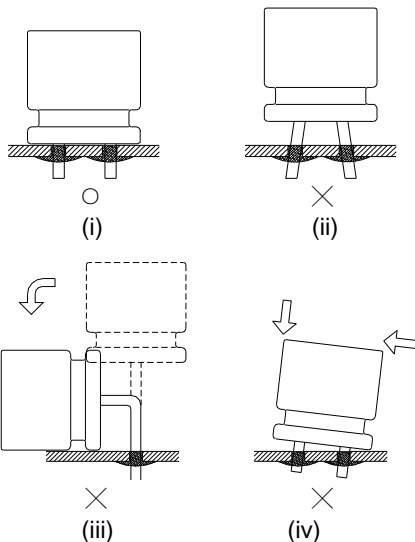

(3) 焊接作业后之电路板清洗

- (a) 请勿使用下列化学品清洗：
溶剂含卤离子(halogen ions)、碱性溶剂(Alkaline solvent)、二甲苯(Xylene)、丙酮(Acetone)、萜烯(Terpene)、石油系溶剂(petro-based solvent)。
- (b) 建议清洗条件：
脂肪醇(Fatty-alcohol) – 助焊剂清洗剂(Pine Alpha ST-100, Clean Through 750H)、异丙醇(IPA(Isopropyl Alcohol))是最可被接受的清洗剂。
清洗时的温度不可大于 60°C ，清洗剂的助焊剂含量应被限制在净重(wt) 2%。清洗过程的总时间(例如：浸渍、超音波或其它方式)在 5 分钟内(制品高度 5 ~ 7mm 之浸渍时间 3 分钟)。
氟氯碳化物(CFC)替代品清洗剂，如：AK225AES 亦可被使用。清洗温度不可大于 40°C ，总清洗浸渍时间在 2 ~ 3 分钟内。清洗后应使用热风干燥电路板上的电容器最少 10 分钟。热风温度以电容器之工作之最大温度为限。若干燥不足将引起外观问题，套管收缩、底部隆起。虽然，此替代清洗剂是一种可使用的清洗剂，仍应以环保的角度考虑之。

3. 维护检查

对铝电容器作定期检核是必要的，尤其是使用电子设备。需确认下列所列项目：

- (1) 外观：制品隆起、防爆阀开启、电解液泄漏或其它。
- (2) 电气特性：容量值、损失角正切、泄漏电流，以及其它在规格书上所列之规定项目。

若制品外观或特性已不符合制品规范或失效，立隆建议替换其它电容器。

4. 贮存

- (1) 铝电解电容器适合放置于温度为 $5^\circ\text{C} \sim 35^\circ\text{C}$ 且湿度在 75% 以下之室内。如置放于高温或高湿之环境则有损于电容器。
- (2) 电容器不可置放于潮湿的环境，如：水、盐水、油烟或油。
- (3) 电容器不可贮存或曝露在有害气体中，如：硫化氢(hydrogen sulfide)、亚硫酸(sulfurous acid)、亚硝酸(nitrous acid)、氯(chlorine)、铵(ammonium)等，亦不可在酸性(acidic)或碱性(alkaline)溶液中。
- (4) 电容器不可曝露在臭氧(ozone)、紫外线(ultraviolet rays)或辐射(radiation)之环境中。

5. 弃置

当需要弃置铝电解电容器时，请连络当地电子废弃物弃置专业人员。

6. 环境政策

立隆已通过 ISO 14000 认证核可。镉(Cadmium / Cd)、铅(Lead / Pb)、汞(Mercury / Hg)、六价铬(Hexavalent Chromium / Cr⁶⁺)、多溴联苯(PBB)、多溴二苯醚(PBDE)、邻苯二甲酸二(2-乙基己基)酯(DEHP)、邻苯二甲酸苯丁酯(BBP)、邻苯二甲酸二丁酯(DBP)、邻苯二甲酸二异丁酯(DIBP)等物质从未用于电容器。若您需要“无卤(Halogen-free)”产品，请与我们联系。

7. AEC-Q200 政策

汽车电子协会(AEC)为取信于汽车电子业, 已建立各种电子组件的认证与可靠性标准。AEC-Q200 标准是如电容器、电感器等被动组件所专用, 且在国内被广泛采用同如国际间。

立隆提供之产品设计及服务可满足客户产品需求, 包括符合 AEC-Q200 之可靠度试验。立隆电容器可为符合 AEC-Q200 之需求作出专业设计。

欲知更多详情, 请参阅下列行业标准:

IEC 60384-4 - Fixed capacitors for use in electronic equipment – Part 4: Sectional specification – Aluminum electrolytic capacitors with solid(MnO₂) and non-solid electrolyte(Established in January 1995, Revised in March 2007)

EIAJ RCR-2367B - Guideline of notabilia for fixed aluminum electrolytic capacitors for use in electronic equipment [(Technical Standardization Committee on Passive Components(Established in March 1995, Revised in March 2002)]

高分子固态铝电解电容器使用注意事项

高分子固态铝电解电容器(OP-CAP)为使用高导电性电解材质之具特殊结构的固态电容器，具有几个优于非固态铝质电容器，如：紧缩制品尺寸、宽广的工作温度范围、可承受高纹波电流，及低 ESR 值。但有一个缺点：低工作电压。过去几年来，立隆持续开发一系列的 OP-CAP。于使用 OP-CAP 系列制品时，为获得最好的产品性能与稳定质量，请参阅下列指引说明。

1. 电路设计指引

(1) 极性

OP-CAP 为一种具有正极与负极的固态铝电解质电容器，安装时极性必须正确。使用于反向极性之电路，将导致短路状况之结果发生，此致电容器损坏甚至于爆炸。此外，此状况会影响电容器功能。

(2) 工作电压

施加之直流电压不可超出电容器的额定电压值(rated voltage)。施加高于电容器的额定电压值，将使电容器发热而导致泄漏电流值变大、电容器介电质 / 绝缘功能下降而影响其性能。电容器可承受如直流瞬变与交流峰值纹波低于工作电压之短时间瞬态电压。注意：直流电压与峰值纹波电压值之总合不可大于额定电压值。

(3) 纹波电流

一个电容器的主要功能为除去通过电容器之纹波电流值(交流之均方根值)。但，施加之纹波电流值高于额定纹波电流值，则制品容量会下降、致使电容器内部发热及缩短制品使用寿命。在极端的情况下，内部过度高温将致内部损坏而导致铝壳防爆阀开启。总体而言，重要的是：电解电容器必须使用在容许的纹波电流值范围内。

(4) 工作温度

电容器应使用在被允许的工作温度范围内。若电容器使用在高于最大额定温度时将致电容器寿命减短。室温下使用电容器可延长其寿命时间。

(5) 泄漏电流

当施加直流电压值予电容器时，泄漏电流会流经电容器。泄漏电流值将因室温的改变、施加之直流电压值及时间而有所不同。过电压时，湿度、热应力，尤其是焊接制程将使泄漏电流增加。初始泄漏电流值通常较高，且不能减少直到施加电压一段时间后。建议持续施加电压直到符合规格值水平。

(6) 充电与放电

OP-CAP 不适合使用在频繁重复充放电的电路中。如此使用将因过热致电容器容值下降或损坏。**因此，若瞬间电流可能大于 10 安培(A)时，建议设计一保护电路。**

(7) 使用注意

OP-CAP 不可使用 / 曝露在：

- 流体物质包括水、盐雾、油、油烟、高湿度或凝结的气候等；
- 环境条件包含有害气体 / 烟雾，如：硫化氢(hydrogen sulfide)、亚硫酸(sulfurous acid)、亚硝酸(nitrous acid)、氯(chlorine)或溴气(bromine gas)、氨(ammonia)等；
- 曝露在臭氧(Ozone)、紫外线(ultraviolet rays)和辐射(radiation)；
- 超出规格之剧烈震动或撞击

(8) 电路设计考虑

- 在安装 OP-CAP 前，无论是应用、操作或安装电容器均须符合目录中所规定之使用条件。若使用条件超出目录规定，请与立隆连系。
- 在印刷电路板上(PCB)，不可将发热零件安装在与 OP-CAP 很接近的地方，此将使电容器提早失效，为改善其可靠度建议加一冷却系统。

- OP-CAP 的电气特性与性能，将因供给电压、纹波电流值、纹波频率与工作温度的改变而受影响。因此，上列电气特性参数不可大于目录上之规定值。
- 为增加总容量值以期达到承受更高之纹波电流，可将 OP-CAP 并联之。但此设计将致因为每一个电容器有不同阻抗值，而使通过电容器的电流直不平均。
- 如要串接 2 个或更多之电容器，每个电容器上之电压可能会有所不同且可能未达额定值。每个电容器应需并联一电阻以达到与施加之电压相匹配。
- 当电容器要使用于高频开关电路或急速充放电的电路时，请与立隆连系。
- 电容器外披覆之材质并不保证具有绝佳的绝缘性，勿以电容器标准设计之外覆套管视为其具有绝佳的绝缘性。当有应用于特殊绝缘性之需求，请与立隆连系。
- 已焊接在电路板之上之电容器，不建议倾置或扭转电容器本体。

2. 组装电容器注意事项

(1) 安装

- OP-CAP 如已安装且为可产生动力的 PCB 上，不建议再被使用于其它电路。
- 在 OP-CAP 的正负极端子间会有静电产生，建议在使用前请以 1k Ω(欧姆)之电阻放电之。
- OP-CAP 长时间放置后会使其氧化皮膜劣化。如施加电压可能会损坏电容器且导致泄漏电流值变大。当解电容长时间放置须执行电压补偿处理。

电压补偿：

施加直流(DC)额定电压并串接 1 个 1k Ω(欧姆)电阻于电容器上 1 小时，然后通过 1k Ω(欧姆)的电阻放电。若电容器已组装在电路板上，使用一稳压器逐步输入额定电压。在使用前请以 1k Ω(欧姆)之电阻放电之。

- 安装前请确认制品额定电压值
- 安装前请确认制品极性
- 勿将电容器摔落至地面或硬物上
- 安装时勿损坏电容器
- 电容器安装时需注意，电路板之孔距与制品引线距离是否符合。
- 在自动插件制程与零件检查时，电容器应避免过大外力夹压与震动。

(2) 焊接

- 请确认焊接条件，尤其是温度与时间要符合立隆规格范围内。电容器在进行波峰焊时，其浸入温度为 260 ± 5℃ / 10 ± 1 秒。不可将电容器本体浸入熔化的焊料中，如果这些条件都违返，则电容器寿命将产生负面影响。
- 将电容器贮放在高湿度条件下，会影响引线与端子的焊接能力。
- 回流焊接仅适用于贴片型制品。温度与作业时间不可超出规定，且需持续在规格内。若温度与作业时间会超出规定，请在使用前与立隆连系。

(接下页)

- (d) OP-CAP 无法承受超过 2 次以上之回流焊接过程，如果多次回流焊是不可避免的，请与立隆连系。
- (e) 在焊接后的电路板上，有不适当的外力施加于电容器本体或其引线，会损坏 OP-CAP 内部结构，导致短路、高泄漏电流发生。焊接后不可折曲或扭转电容器本体。建议参照下列图(i)。
- (i) 焊接正确
 - (ii) 电路板孔距与制品引线距离不同。
 - (iii) 焊接后引线弯折。
 - (iv) 焊接后电容器本体没直立紧贴电路板。

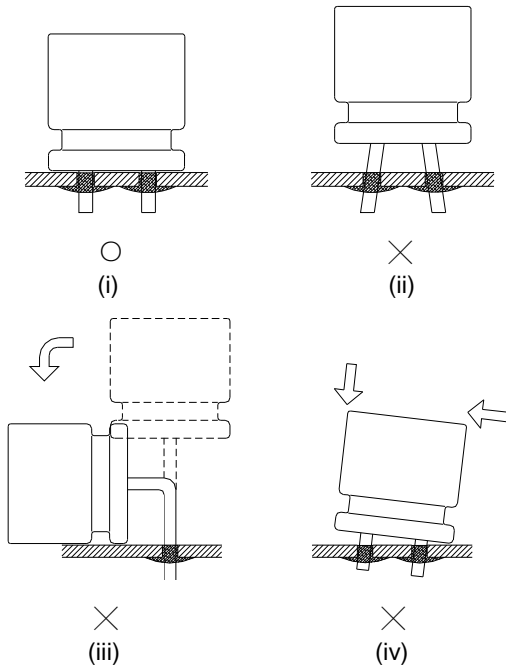

(3) 焊锡后之电路板清洗

- (a) 请勿使用下列化学品清洗：
溶剂含卤离子(halogen ions)、碱性溶剂(Alkaline solvent)、二甲苯(Xylene)、丙酮(Acetone)、萜烯(Terpene)、石油系溶剂(petro-based solvent)。
- (b) 建议清洗条件：
脂肪醇(Fatty-alcohol) – 助焊剂清洗剂(Pine Alpha ST-100S、Clean Through 750H)、异丙醇 [IPA(Isopropyl Alcohol)] 是最可被接受的清洗剂。清洗时的温度不可大于 60℃，清洗剂的助焊剂含量应被限制在净重(wt) 2%。清洗过程的总时间(例如：浸渍、超音波或其它方式)在 5 分钟内(制品高度 5 ~ 7mm 之浸渍时间 3 分钟)。

3. 维护检查

对 OP-CAP 定期检核是必要的，尤以使用电子设备。需确认下列所列项目：

- (1) 外观：隆起、防爆阀开启、液漏或其它。
- (2) 制品电气特性：容值、损失角正切、泄漏电流及其它列于规格书之规定项目。

若制品外观或特性已不符合制品规范或失效，立隆建议改用其它制品。

4. 贮存

- (1) 铝电解电容器适合放置于温度为 5℃ ~ 35℃ 且湿度在 75% 以下之室内。如置放于高温或高湿之环境则有损于电容器。
- (2) 电容器不可置放于潮湿的环境，如：水、盐水、油烟或油。
- (3) 电容器不可贮存或曝露在有害气体中，如：硫化氢(hydrogen sulfide)、亚硫酸(sulfurous acid)、亚硝酸(nitrous acid)、氯(chlorine)、铵(ammonium)等，亦不可在酸性(acidic)或碱性(alkaline)溶液中。
- (4) 电容器不可曝露在臭氧(ozone)、紫外线(ultraviolet rays)或辐射(radiation)之环境中。
- (5) 未使用前不可将包装袋开启。为使电容器能在下次使用时仍能有良好的焊接性，未使用之电容器请可能快的妥善保存。OP-CAP 之贮存期限如下所示：

| 系列名 | 未开封前 | 开封后 |
|---|----------|-----------|
| OCV, OCVZ, OCVU, OVH, OVK, OVA, OVE, OVG, OVS, OVF, OVD | 出货日起算一年内 | 开封后 30 天内 |
| OCR, OCRZ, OCRK, OCRU, ORE, ORS, ORA, ORG, ORC, ORF, ORB, ORD | 出货日起算一年内 | 开封后 7 天内 |

※ 本产品不适用 JEDEC J-STD-020 (Rev. C) 之规范

5. 制品寿命时间推算

| 计算式 (1) | 计算式 (2) |
|--|---|
| $L_r = L_0 \times 10^{\frac{T_0 - T_r}{20}}$ | $L_r = L_0 \times 2^{\frac{T_0 \max - T_r \max}{10}}$ |
| 应用产品： ● OP-CAP OCV, OCVZ, OVH, OVK, OCVU, OCR, OCRZ, ORE, OCRK, OCRU | 应用产品： ● OP-CAP OVA, OVE, OVG, OVS, OVF, OVD, ORS, ORA, ORG, ORC, ORF, ORB, ORD ● 固液混合电容器 ● 铝电解电容器 |
| 例：OCV 105℃ 2,000 小时 | 例：OVA 105℃ 15,000 小时 |
| 95℃ ≙ 6,324 小时 | 95℃ ≙ 30,000 小时 |
| 85℃ ≙ 20,000 小时 | 85℃ ≙ 60,000 小时 |
| 75℃ ≙ 63,245 小时 | 75℃ ≙ 120,000 小时 |
| 65℃ ≙ 200,000 小时 (最長寿命时间 15 年) | 65℃ ≙ 240,000 小时 (最長寿命时间 15 年) |

计算式 (1)

- Lr: 推估寿命制品时间(小时)
- L0: 于最大工作温度与供给直流电压之寿命保证时间(小时)
- T0: 额定最大工作温度(℃)
- Tr: 实际环境温度(℃)

计算式 (2)

- Lr: 推估寿命制品时间(小时)
- L0: 于最大工作温度与供给直流电压含纹波电流之寿命保证时间(小时)
- T0 max: 于最大工作温度(℃)且供给额定纹波电流时之中心温度
- Tr max: 实际环境温度(℃)供给之纹波电流值之中心温度

请注意下列说明：

- (1) 最長寿命时间约15年
- (2) 施加之纹波电流值应较目录所列之纹波值小或相等

(接下页)

6. 废弃

当需要弃置铝质电解电容器，请连系当地电子废弃物处理专业人员。

7. 环境政策

立隆已通过 ISO 14000 认证核可。镉(Cadmium / Cd)、铅(Lead / Pb)、汞(Mercury / Hg)、六价铬(Hexavalent Chromium / Cr⁶⁺)、多溴联苯(PBB)、多溴二苯醚(PBDE)、邻苯二甲酸二(2-乙基己基)酯(DEHP)、邻苯二甲酸苯丁酯(BBP)、邻苯二甲酸二丁酯(DBP)、邻苯二甲酸二异丁酯(DIBP)等物质从未使用于电容器。若您需要“无卤(Halogen-free)”产品，请与我们联系。

8. AEC-Q200 政策

汽车电子协会(AEC)为取信于汽车电子业，已建立各种电子组件的认证与可靠性标准。AEC-Q200 标准是如电容器、电感器等被动组件所专用，且在国内被广泛采用同如国际间。立隆提供之产品设计及服务可满足客户产品需求，包括符合 AEC-Q200 之可靠度试验。立隆电容器可为符合 AEC-Q200 之要作出专业设计。

欲知更多详情，请参阅下列行业标准：

IEC 60384-4 - Fixed capacitors for use in electronic equipment – Part 4: Sectional specification – Aluminum electrolytic capacitors with solid(MnO₂) and non-solid electrolyte(Established in January 1995, Revised in March 2007)

EIAJ RCR-2367B - Guideline of notabilia for fixed aluminum electrolytic capacitors for use in electronic equipment [(Technical Standardization Committee on Passive Components(Established in March 1995, Revised in March 2002)]

引线型产品编码说明

产品编码说明

| | | | | | | | | |
|------------|------------|-------------|-----------|-----------|------|-------------|------------|-----|
| REA系列 | 10微法拉 | ±20% | 50V | 引脚成型编带 | 透气式 | 5φ×11L | 无铅引线与PET套管 | |
| REA | 100 | M | 1H | TA | - | 0511 | | |
| □□□ | □□□ | □ | □□ | □□ | □ | □□□□ | □ | □ |
| ① | ② | ③ | ④ | ⑤ | ⑥ | ⑦ | ⑧ | ⑨ |
| 系列 | 额定静电容量 | 额定静电容量容许误差值 | 额定电压 | 引线加工/包装型式 | 胶盖型式 | 制品尺寸 | 制品引线与套管材质 | 补充码 |

① 系列:

系列名以3个文字表示之。当系列名仅有2个文字时，第3个文字以“-”表示之。当系列名是4个文字时，请依下列说明标示：OCRZ → ORZ、OCRK → ORK、OCRU → ORU

② 额定静电容量:

额定静电容量是以单位为“微法拉”(μF/微法拉)的3个数字表示。前面2个数字为代表容量值，第3个数字代表为10的次方数。“R”代表额定静电容量为10微法拉(μF/微法拉)以下之小数点。

例:

| | | | | | | | | | | | |
|--------|-----|------|-----|-----|-----|-----|-----|-----|-------|-------|--------|
| 额定静电容量 | 0.1 | 0.47 | 1 | 4.7 | 10 | 47 | 100 | 470 | 1,000 | 4,700 | 10,000 |
| 产品编码 | OR1 | R47 | 010 | 4R7 | 100 | 470 | 101 | 471 | 102 | 472 | 103 |

③ 额定静电容量容许误差值:

| | | | |
|---------------|-----------------|-----------------|-----------------|
| J = -5% ~ +5% | K = -10% ~ +10% | M = -20% ~ +20% | V = -10% ~ +20% |
|---------------|-----------------|-----------------|-----------------|

④ 额定电压:

额定电压单位为V (伏特)，以2个文字表示:

| | | | | | | | | | | | | |
|----------|-----|-----|-----|-----|-----|-----|-----|-----|-----|-----|-----|-----|
| 额定电压(WV) | 2.5 | 4 | 6.3 | 10 | 16 | 20 | 25 | 35 | 50 | 63 | 80 | 100 |
| 编码 | 0E | 0G | 0J | 1A | 1C | 1D | 1E | 1V | 1H | 1J | 1K | 2A |
| 额定电压(WV) | 160 | 180 | 200 | 250 | 315 | 350 | 400 | 420 | 450 | 500 | 525 | |
| 编码 | 2C | 2S | 2D | 2E | 2F | 2V | 2G | 2P | 2W | 2H | 2Y | |

⑤ 引线加工型式与包装(请参阅第20 ~ 22页):

| | |
|------------------|-------------------------|
| BK = 未成型 | TA = 引线扩大后编带 |
| FC = 引线扩大成型后切断 | SA = 引线直立编带 |
| CC = 引线切断 | SD = 负极引线折弯 |
| SF = 引线扩大成型扭结后切断 | BC = 引线向下90度折弯后切断(引线朝右) |
| SC = 引线扭结后切断 | BU = 引线向下90度折弯后切断(引线朝左) |

⑥ 胶盖型式:

| | |
|-----------|-----------|
| - = 透气式胶盖 | F = 平面式胶盖 |
|-----------|-----------|

注意: 当铝电解电容器的制品尺寸符合下列说明细项内容时，其标准设计为平面式胶盖，以“-”标示之。

1. 铝质电解电容器制品尺寸为: 3φ×5L、12.5φ×16L、16φ×16L、16φ×20L、18φ×16L、18φ×20L、18φ×25L;
2. OP-CAP 之 OCRZ、ORE、OCRK、ORC、ORG、ORF、ORB、ORD 等系列其制品尺寸为: 5φ、6.3φ×5.5 ~ 8L、8φ×8L;
3. 高分子固液混合铝电解电容器。

引线型产品编码说明

⑦ 制品尺寸:

前面2个数字表示制品直径，后面2个数字表示制品长度，单位为mm (毫米)。

| | | | | | | | | | | | |
|-------|--------------|-------------|-------------|-------------|--------------|-------------------|--------------|-------------|--------------|------------------|--------------|
| φ D×L | 3×5 | 4×5 | 4×7 | 5×5 | 5×7 | 5×8 | 5×11 | 6.3×5 | 6.3×5.5 | 6.3×6 6.3×6.5 | 6.3×7 |
| 编码 | 0305 | 0405 | 0407 | 0505 | 0507 | 0508* | 0511 | 0605 | 0605* | 0606* | 0607 |
| φ D×L | 6.3×8 | 6.3×11 | 6.3×15 | 8×5 | 8×6.5 | 8×7 | 8×8 | 8×9 | 8×10 | 8×11.5 | 8×12 |
| 编码 | 0608* | 0611 | 0615 | 0805 | 0807* | 0807 | 0808* | 0809 | 0810* | 0811 | 0812* |
| φ D×L | 8×15 | 8×16* | 8×20 | 10×9 | 10×10 | 10×12.5 10×12* | 10×16 | 10×20 | 10×25 | 10×30 | 10×35 |
| 编码 | 0815 | 0816 | 0820 | 1009 | 1010* | 1012 | 1016 | 1020 | 1025 | 1030 | 1035 |
| φ D×L | 10×40 | 10×45 | 10×50 | 12.5×16 | 12.5×20 | 12.5×25 | 12.5×30 | 12.5×35 | 12.5×40 | 12.5×45 | 12.5×50 |
| 编码 | 1040 | 1045 | 1050 | 1316 | 1320 | 1325 | 1330 | 1335 | 1340 | 1345 | 1350 |
| φ D×L | 16×16 | 16×20 | 16×25 | 16×31.5 | 16×35.5 | 16×40 | 16×45 | 16×50 | 18×16 | 18×20 | 18×25 |
| 编码 | 1616 | 1620 | 1625 | 1632 | 1636 | 1640 | 1645 | 1650 | 1816 | 1820 | 1825 |
| φ D×L | 18×31.5 | 18×35.5 | 18×40 | 18×45 | 18×50 | 22×40 | 22×45 | 25×40 | 25×45 | | |
| 编码 | 1832 | 1836 | 1840 | 1845 | 1850 | 2240 | 2245 | 2540 | 2545 | | |

注: 1. 制品尺寸与编码如标有“*”记号者为适用高分子固态铝电解电容器(OP-CAP)。

2. 如所需制品尺寸于上表中无法对应，请与我们联系与讨论。

⑧ 制品引线与套管材质:

| | |
|--|---|
| 空白 (None) = 标准设计 无铅引线 + PET 套管(铝电解电容器) 无铅引线 + 镀膜铝壳(OP-CAP) | G = 无铅引线 + 黑色 PET 套管 (仅适用 RGA 与 SG 系列) |
| B = 锡-铋引线 + PET 套管 | K / L = 车载品管控 |

注1: 如制品为标准设计但需加注补充码时，请以“-”标示之，如无此需求则为空白。

注2: 如有车载品管控之需求，请与我们联系与讨论之。

⑨ 补充码(选择性):

适用有特殊管控之需求

贴片型产品编码说明

产品编码说明

| | | | | | | | | |
|------------|------------|-----------------|-----------|-----------|------|-------------|---------------------|-----|
| VE系列 | 10微法拉 | ± 20% | 16V | 编带 | | 4φ×5.3L | 无铅引线与PET 镀膜铝壳 | |
| VE- | 100 | M | 1C | TR | - | 0405 | | |
| □□□ | □□□ | □ | □□ | □□ | □ | □□□□ | □ | |
| ① | ② | ③ | ④ | ⑤ | ⑥ | ⑦ | ⑧ | ⑨ |
| 系列 | 额定静电容量 | 额定静电容量 容许误差值 | 额定电压 | 包装型式 | 端子型式 | 制品尺寸 | 制品引线 与铝壳镀膜 材质 | 补充码 |

① 系列:

系列名以3个文字表示之。当系列名仅有2个文字时，第3个文字以“-”表示之。当系列名是4个文字时，请依下列说明标示：OCVZ → OVZ、OCVU → OVU

② ~ ④: 请参阅“引线型产品编码说明”

⑤ 包装型式:

| | |
|----|----------------------------|
| TR | 编带卷轴包装 |
| TT | 编带塑料卷轴包装 |
| T- | 适用制品 φ 径 12.5 ~ 18mm 之盘式包装 |

⑥ 端子型式:

| | |
|---|-------------|
| - | 无辅助端子 |
| A | 适用车载品 (10G) |
| K | 耐震动结构 (30G) |
| G | 耐震动结构 (50G) |

⑦ 制品尺寸:

前面2个数字表示制品直径，后面2个数字表示制品长度，单位为毫米(mm)。

| | | | | | | | | | | |
|-------|----------------------------------|-----------------------|-------------------------------|----------------------------------|-----------------------|-----------------------|------------------------------|---------------------|----------------------------------|---------|
| φ D×L | 3×5.3 | 4×4.5 | 4×5.3 | 4×5.7 4×5.8 ^{*2} | 5×4.5 | 5×5.3 | 5×5.7 5×5.8 ^{*2} | 5×7 ^{*3} | 6.3×4.4 ^{*1} 6.3×4.5 | 6.3×5.3 |
| 编码 | 0305 | 0404 | 0405 | 0406 | 0504 | 0505 | 0506 | 0507 | 0604 | 0605 |
| φ D×L | 6.3×5.7 6.3×5.8 ^{*2} | 6.3×5.9 ^{*1} | 6.3×7.0 ^{*1,3} | 6.3×7.7 | 6.3×8.7 ^{*3} | 6.3×9.5 ^{*1} | 8×6.5 | 8×6.7 ^{*1} | 8×7.7 ^{*1} | 8×10 |
| 编码 | 0606 | 0606 | 0607 | 0607 0608 ^{*1} | 0608 | 0610 | 0806 | 0807 | 0808 | 0810 |
| φ D×L | 8×12 ^{*1} | 10×7.7 | 10×10 10×9.9 ^{*1} | 10×12.5 10×12.6 ^{*1} | 12.5×13.5 | 12.5×16 | 16×16.5 | 16×21.5 | 18×16.5 | 18×21.5 |
| 编码 | 0812 | 1008 | 1010 | 1013 | 1313 | 1316 | 1616 | 1621 | 1816 | 1821 |

注: *1: 仅适用高分子固态铝电解电容器(OP-CAP)。

*2: 如使用于非高分子固态品，仅适用 VZL、VZS、VZT 系列。

*3: 仅适用 VZR 系列。

如所需制品尺寸别于上表中无法对应，请与我们联系讨论。

⑧ 制品引线与铝壳镀膜材质:

| | |
|---------------------------------|----------------------|
| 空白(None) = 无铅引线+ PET 镀膜铝壳(标准设计) | E = 锡-铋引线 + PET 镀膜铝壳 |
| K / L = 车载品 | |

注1: 如制品为标准设计但需加注补充码时，请以“-”标示之，如无此需求则为空白。

注2: 如有车载品之需求，请与我们联系讨论。

⑨ 补充码(选择性):

适用有特殊管控之需求

基板自立型产品编码说明

产品编码说明

| | | | | | | | | |
|------------|------------|-----------------|-----------|-----------|---------------|-------------|-----------------|-----|
| LS系列 | 100微法拉 | ± 20% | 400V | 3支端子 | 端子长度 4.0mm | 22φ×30L | 无铅端子 + PET套管 | |
| LS- | 101 | M | 2G | L3 | A | 2230 | | |
| □□□ | □□□ | □ | □□ | □□ | □ | □□□□ | □ | |
| ① | ② | ③ | ④ | ⑤ | ⑥ | ⑦ | ⑧ | ⑨ |
| 系列 | 额定静电容量 | 额定静电容量 容许误差值 | 额定电压 | 端子型式 | 端子长度 | 制品尺寸 | 端子与套管材质 | 补充码 |

① ~ ④: 请参阅引线型产品编码说明

⑤ 端子型式(请参阅第25页):

| | | | | | | |
|-----------|---------|----|----|----|-----|-------|
| 端子型式 / 支数 | 2(标准设计) | 3 | 4 | 5 | 耐震动 | 横置安装 |
| 型式编码 | -- | L3 | L4 | L5 | T2 | H2 G2 |

⑥ 端子长度:

| | | |
|----------|-----|-----|
| 端子长度(mm) | 4.0 | 6.3 |
| 长度编码 | A | - |

⑦ 制品尺寸:

前面2个数子表示制品直径，后面2个数字表示制品长度，单位为毫米(mm)。

| | | | | | | | | | | | |
|-------|-------------|-------------|-------------|-------------|-------------|-------------|-------------|-------------|-------------|-------------|-------------|
| φ D×L | 20×15 | 20×20 | 20×25 | 20×30 | 20×35 | 20×40 | 20×45 | 20×50 | 22×15 | 22×20 | 22×25 |
| 编码 | 2015 | 2020 | 2025 | 2030 | 2035 | 2040 | 2045 | 2050 | 2215 | 2220 | 2225 |
| φ D×L | 22×30 | 22×35 | 22×40 | 22×45 | 22×50 | 22×55 | 22×60 | 25×15 | 25×20 | 25×25 | 25×30 |
| 编码 | 2230 | 2235 | 2240 | 2245 | 2250 | 2255 | 2260 | 2515 | 2520 | 2525 | 2530 |
| φ D×L | 25×35 | 25×40 | 25×45 | 25×50 | 25×55 | 25×60 | 30×15 | 30×20 | 30×25 | 30×30 | 30×35 |
| 编码 | 2535 | 2540 | 2545 | 2550 | 2555 | 2560 | 3015 | 3020 | 3025 | 3030 | 3035 |
| φ D×L | 30×40 | 30×45 | 30×50 | 30×55 | 30×60 | 30×65 | 35×15 | 35×20 | 35×25 | 35×30 | 35×35 |
| 编码 | 3040 | 3045 | 3050 | 3055 | 3060 | 3065 | 3515 | 3520 | 3525 | 3530 | 3535 |
| φ D×L | 35×40 | 35×45 | 35×50 | 35×60 | 35×70 | 35×80 | 35×90 | 35×100 | 40×25 | 40×30 | 40×35 |
| 编码 | 3540 | 3545 | 3550 | 3560 | 3570 | 3580 | 3590 | 35A0 | 4025 | 4030 | 4035 |
| φ D×L | 40×40 | 40×45 | 40×50 | 40×55 | 40×60 | 40×65 | 40×70 | 40×80 | 40×90 | 40×100 | 45×70 |
| 编码 | 4040 | 4045 | 4050 | 4055 | 4060 | 4065 | 4070 | 4080 | 4090 | 40A0 | 4570 |
| φ D×L | 45×80 | 45×90 | | | | | | | | | |
| 编码 | 4580 | 4590 | | | | | | | | | |

注: 如所需制品尺寸别于上表中无法对应, 请与我们连系与讨论。

⑧ 端子与套管材质

| | |
|----------|--------------------------------|
| 空白(None) | = 无铅端子 + PET 套管(标准设计) |
| R | = 无铅端子 + PET 套管 + 压痕固定 |
| N | = 无铅端子 + PET 套管 + 无绝缘底板 |
| M | = 无铅端子 + PET 套管 + 无绝缘底板 + 压痕固定 |
| C | = 无铅端子 + 奈米碳喷涂铝壳 |
| K/L | = 车载品 |

注1: 如制品为标准设计但需加注补充码时, 请以“-”标示之, 如无此需求则为空白。

注2: 如有车载品之需求, 请与我们连系与讨论之。

⑨ 补充码(选择性):

适用有特殊管控之需求

螺栓型产品编码说明

产品编码说明

| | | | | | | | | |
|------------|------------|-----------------|-----------|-----------------|------|---------------|------------------|-----|
| MEA系列 | 3300微法拉 | ± 20% | 400V | 压痕 + 铝壳 底部螺柱 | M5螺栓 | 63.5 φ × 115L | 无铅螺栓 + PVC 套管 | |
| MEA | 332 | M | 2G | H | - | C115 | | |
| □ □ □ | □ □ □ | □ | □ □ | □ | □ | □ □ □ □ | □ | |
| ① | ② | ③ | ④ | ⑤ | ⑥ | ⑦ | ⑧ | ⑨ |
| 系列 | 额定静电容量 | 额定静电容量 容许误差值 | 额定电压 | 铝壳外观 | 端子型式 | 制品尺寸 | 螺栓与套管材质 | 补充码 |

① - ④: 请参阅引线型产品编码说明

⑤ 铝壳外观

| | |
|---------------------------|-----------------|
| - = 无压痕 + 固定脚架 | N = 压痕 + 固定脚架 |
| X = 无压痕 | R = 压痕 |
| S = 无压痕 + 铝壳底部螺柱 | H = 压痕 + 铝壳底部螺柱 |
| I = 无压痕 + 固定脚架 (2 螺孔固定脚架) | |

⑥ 螺栓型式:

| 端子型式 | 端子直径(mm) | 端子高度(±1 mm) | 适用制品直径 | 编码 |
|---------------|----------|-------------|-----------|----|
| M5 螺栓 / 小 | 8 | 6.5 | 35 | A |
| M5 螺栓 | 10 | 6.5 | 51 ~ 89 | - |
| M5 螺栓, 耐高纹波电流 | 17.4 | 6.5 | 76.2 ~ 89 | C |
| M6 螺栓, 耐高纹波电流 | 17.4 | 6.5 | 76.2 ~ 89 | D |

⑦ 制品尺寸:

前面2个数子表示制品直径, 后面2个数字表示制品长度, 单位为毫米(mm)。

| | | | | | | | | | | | |
|-------|-------------|-------------|-------------|-------------|-------------|-------------|-------------|-------------|-------------|-------------|-------------|
| φ D×L | 35×53 | 35×65 | 35×75 | 35×83 | 35×100 | 35×121 | 51×75 | 51×83 | 51×96 | 51×100 | 51×115 |
| 编码 | A053 | A065 | A075 | A083 | A100 | A121 | B075 | B083 | B096 | B100 | B115 |
| φ D×L | 51×121 | 51×130 | 63.5×96 | 63.5×100 | 63.5×115 | 63.5×121 | 63.5×130 | 63.5×144 | 76.2×96 | 76.2×115 | 76.2×121 |
| 编码 | B121 | B130 | C096 | C100 | C115 | C121 | C130 | C144 | D096 | D115 | D121 |
| φ D×L | 76.2×130 | 76.2×144 | 76.2×155 | 89×130 | 89×157 | 89×196 | 89×236 | | | | |
| 编码 | D130 | D144 | D155 | E130 | E157 | E196 | E236 | | | | |

注: 如所需制品尺寸别于上表中无法对应, 请与我们连系与讨论。

⑧ 螺栓与套管材质:

空白(None) = 无铅螺栓 + PVC套管(标准设计)

注: 如制品为标准设计但需加注补充码时, 请以“-”标示之, 如无此需求则为空白。

⑨ 补充码(选择性):

适用有特殊管控之需求

贴片型编带规格 (适用标准JIS C 0806-3)

1. 编带

图 1-1



图 1-2



图 1-3

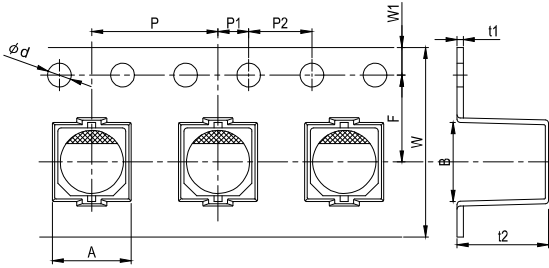

单位：毫米

| $\phi D \times L$ | A | B | ϕd | F | P | P1 | P2 | t1 | t2 | W | W1 | 图号 | | | |
|---------------------------|------------|------|-----------|------|------|------|------|------|------|------|-------|-----|------|------|-------------|
| 3 ~ 4 × 4.5 ~ 5.3 | 4.7 | 4.7 | 1.5 | 5.5 | 8 | 2.0 | 4.0 | 0.4 | 5.8 | 12.0 | 1.75 | 1-1 | | | |
| 4 × 5.7 / 5.8 | 4.7 | 4.7 | | | 8 | | | | 6.2 | | | | | | |
| 5 × 4.5 ~ 5.3 | 5.7 | 5.7 | | | 12 | | | | 5.8 | | | | | | |
| 5 × 5.7 ~ 6.0 | | | | | | | | | 6.2 | | | | | | |
| 5 × 7 | 7.0 | 7.0 | | 7.5 | 12 | | | | 7.6 | 16.0 | | | 0.5 | 7.6 | |
| 6.3 × 4.5 ~ 5.3 | | | | | | | | | 5.8 | | | | | | |
| 6.3 × 5.7 / 5.8* | | | | | | | | | 6.2 | | | | | | |
| 6.3 × 5.9* | | | | | | | | | 6.2 | | | | | | |
| 6.3 × 7.0* | | | | | | | | | 6.8 | | | | | | |
| 6.3 × 7.7 | | | | | | | | | 8.3 | | | | | | |
| 6.3 × 8.7 | | | | | | | | | 9.3 | | | | | | |
| 6.3 × 9.5* | | | | | | | | | 10.5 | | | | | 24.0 | |
| 8 × 6.5 | | | 8.7 | | | 8.7 | 7.5 | 12 | 6.8 | | 24.0 | 0.4 | | 6.8 | |
| 8 × 6.7* | | | | | | | | | 6.8 | | | | | | |
| 8 × 7.7 / 10 / 10.5 (G) | 9.2 / 11.0 | | | | | | | | | | | | | | |
| 8 × 12* | 12.5 | | | | | | | | | | | | | | |
| 10 × 7.7* | 10.0 | | | | | | | | | | | | | | |
| 10 × 10 (9.9*) / 10.5 (G) | 11.0 | | | | | | | | | | | | | | |
| 10 × 12.5 / 12.6* | 13.0 | | | | | | | | | | | | | | |
| 12.5 × 13.5 | 13.4 | 13.4 | 14.2 | 24 | 15.0 | 32.0 | 0.5 | 15.0 | | | | | | | |
| 12.5 × 13.5 (G) | 13.7 | 13.7 | | | 15.0 | | | | | | | | | | |
| 12.5 × 16 | 13.4 | 13.4 | | | 20.2 | | | 28 | 44.0 | 0.5 | 17.5 | | | | |
| 12.5 × 16 (G) | 13.7 | 13.7 | | | | | | | | | 17.5 | | | | |
| 16 × 16.5 | 17.5 | 17.5 | | | | | | | | | 20.2 | 28 | 44.0 | 0.5 | 17.5 (20.0) |
| 16 × 16.5 (G) | | | | | | | | | | | | | | | 22.5 |
| 16 × 21.5 | | | 17.5 | | | | | | | | | | | | |
| 18 × 16.5 (G) | | | 22.5 | | | | | | | | | | | | |
| 18 × 21.5 | 19.5 | 19.5 | 32 | 32 | 22.5 | | | | | | | | | | |
| 寸法公差 | ±0.2 | ±0.2 | +0.1 / -0 | ±0.1 | ±0.1 | ±0.1 | ±0.1 | ±0.1 | ±0.2 | ±0.3 | ±0.15 | | | | |

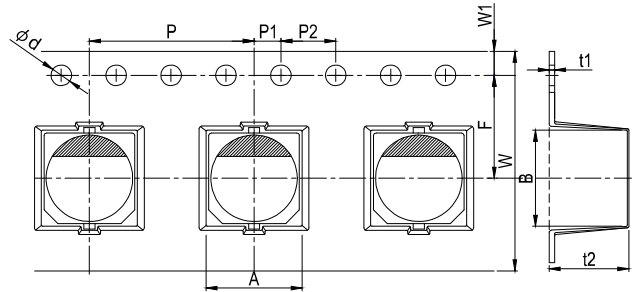
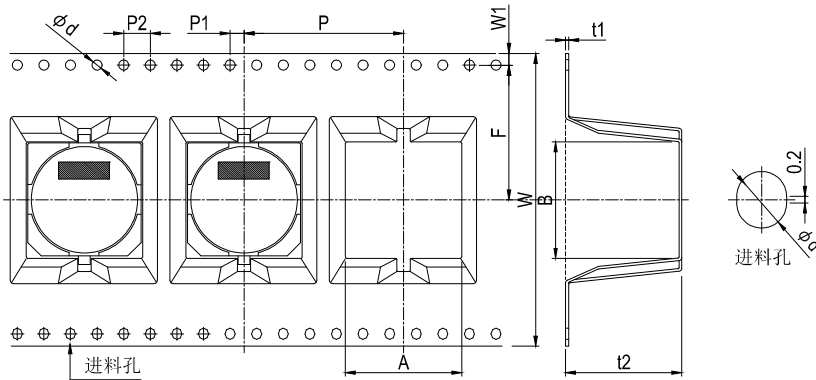
注：制品尺寸标有“*”记者，为适用高分子固态铝电解电容器(OP-CAP)；制品尺寸标有“(G)”者为耐震动品。

贴片型编带规格

2. 卷轴包装

图 2-1



图 2-2



单位：毫米

| 制品尺寸 | 3~4φ | 5φ | 6.3φ | 8φ×6.5~7.0L | 8φ×7.7~12L | 10φ | 12.5φ | 16~18φ |
|------|------|----|------|-------------|------------|-----|-------|--------|
| W | 14 | 14 | 18 | 18 | 26 | 26 | 34 | 46 |

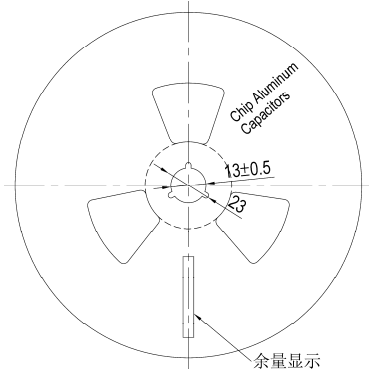
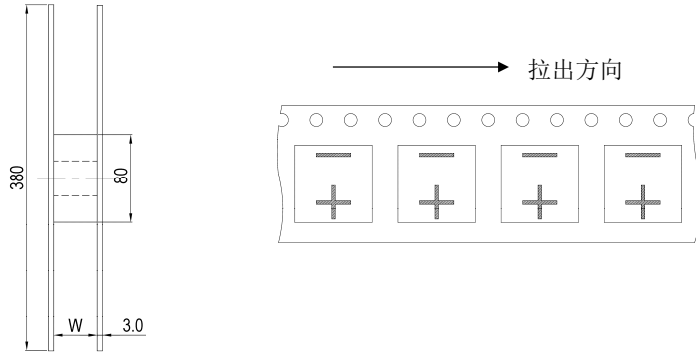
3. 包装规格表

图 3-1 编带卷轴

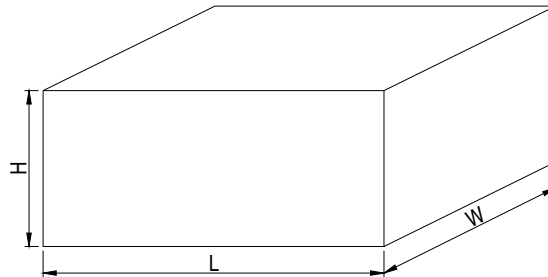

单位：毫米

| 制品尺寸 | 3~4φ | 5φ | 6.3φ | 8φ×6.5~6.7L | 8φ×7.7~12L | 10φ | 12.5φ | 16~18φ |
|------|------|-----|------|-------------|------------|-----|-------|--------|
| H | 210 | 210 | 250 | 250 | 330 | 330 | 330 | 425 |
| W, L | 395 | | | | | | | |

图 3-2 盘式包装

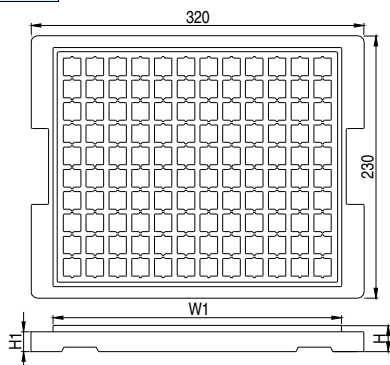

尺寸与包装数量

单位：毫米

| 制品尺寸 | W1 | H | H1 | 数量 / 盘 | 数量 / 盒 |
|-------------|-----|----|------|--------|--------|
| 12.5φ×13.5L | 284 | 21 | 18.5 | 120 | 600 |
| 12.5φ×16L | | 21 | 18.5 | 120 | 600 |
| 16φ×16.5L | | 28 | 24.0 | 80 | 400 |
| 16φ×21.5L | | | | 80 | 400 |
| 18φ×16.5L | | | | 60 | 300 |
| 18φ×21.5L | | | | 60 | 300 |

引线型高分子电容器(OP-CAP)编带规格 (适用标准 JIS C 0806-2)

图 1

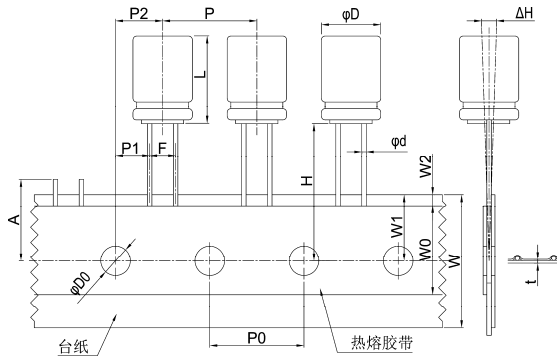

单位：毫米

| 加工别 | SA | | | | | | | | | |
|------------|------|-----------|------|------|---------|------------------|----------------|----------------|----------------|--|
| 记号 | 5 | 6.3 | | 8 | 8 | 公差值 | 10 | 公差值 | | |
| ϕD | 5 | 6.3 | | 8 | 8 | 公差值 | 10 | 公差值 | | |
| L | 8 | 5.5 ~ 6.5 | 8 | 11 | 6.5 ~ 8 | $\geq 11.5^{+1}$ | $\geq 10^{+1}$ | | | |
| ϕd | 0.5 | 0.45 | 0.6 | 0.5 | 0.6 | 0.6 | 0.6 | ± 0.05 | ± 0.05 | |
| F | 2.0 | 2.5 | | | 3.5 | 3.5 | 5.0 | $\pm 0.8/-0.2$ | $\pm 0.8/-0.2$ | |
| H | 18.5 | | | | | | ± 0.75 | 18.5 | ± 0.75 | |
| P | 12.7 | | | | | | ± 1.0 | 12.7 | ± 1.0 | |
| P0 | 12.7 | | | | | | ± 0.2 | 12.7 | ± 0.2 | |
| P1 | 5.35 | 5.1 | | 4.6 | 4.6 | ± 0.5 | 3.85 | ± 0.7 | | |
| P2 | 6.35 | | | | | | ± 1.0 | 6.35 | ± 1.3 | |
| W | 18.0 | | | | | | ± 0.5 | 18.0 | ± 0.5 | |
| W0 | 6.0 | 10.0 | 12.0 | 10.0 | 12.0 | 最小值 | 12.0 | 最小值 | | |
| W1 | 9.0 | | | | | | ± 0.5 | 9.0 | ± 0.5 | |
| W2 | 1.5 | | | | | | 最大值 | 1.5 | 最大值 | |
| A | 11.0 | | | | | | 最大值 | 11.0 | 最大值 | |
| $\phi D0$ | 4.0 | | | | | | ± 0.2 | 4.0 | ± 0.2 | |
| ΔH | 0 | | | | | | ± 1.0 | 0 | ± 1.0 | |
| t | 0.7 | | | | | | ± 0.2 | 0.7 | ± 0.2 | |

说明：*1: 8 ~ 10 ϕ 制品其 L 寸法之公差：16L 为+1.5 mm、20L 为+2.0 mm。

- 若 5 ~ 8 ϕ 制品需求贴带脚距 (F) 2.5 / 5.0 mm, 请于下单前与我们联系。
- 如有其它贴带寸法之需求, 请与我们联系。

包装型式与数量

图2 折迭式包装盒

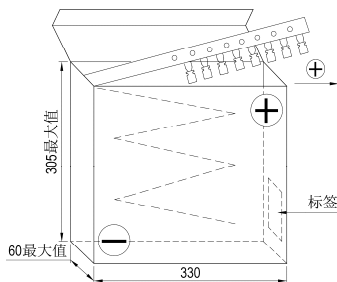

包装数量 单位：个 / 盒

| ϕD (毫米) | 5 | 6.3 | 8 | 10 |
|---------------|-------|-------|-------|-----|
| 数量 | 2,000 | 2,000 | 1,000 | 500 |

注：电容器是以正极引线为导向，亦可依客户要求以负极引线为导向。

引线型高分子电容器(OP-CAP)引脚加工规格

单位：毫米

| 加工别 | 代码 | 型 式 | 寸 法 | | | |
|---------------------------------|-----|-----|------------------------|----------|-----|-----|
| 引线切断 (5 ϕ ~ 10 ϕ) | CC | | $\phi D \times L$ | ϕd | F | H |
| | | | 5 ϕ | 0.5 | 2.0 | 5.0 |
| | | | 6.3 \times 5.5 ~ 6.5 | 0.45 | 2.5 | 5.0 |
| | | | 6.3 \times 8 | 0.6 | | |
| | | | 6.3 \times 11 | 0.5 | | |
| | | | 8 ϕ | 0.6 | 3.5 | |
| 10 ϕ | 0.6 | 5.0 | 4.5 | | | |

引线型编带规格 (适用标准 JIS C 0806-2)

图 1



图 2



图 3

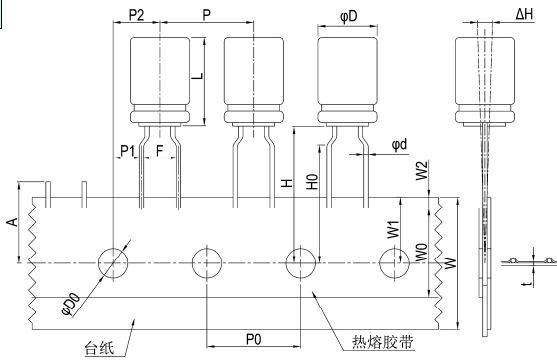

图 4

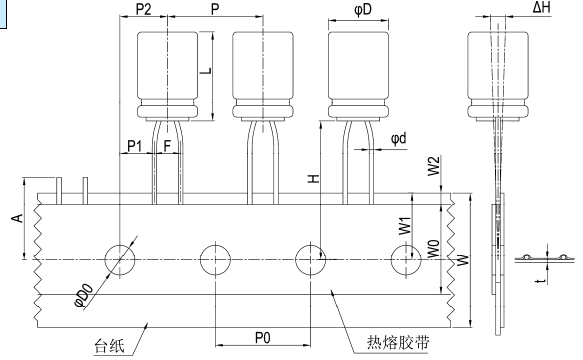

单位: 毫米

| 加工别 L | TA ^{*1} | | | | | | | | | | | | SA | | | | | | SP | | | | | | | |
|----------|------------------|------|----------------|------|-----|------|---|------|-----|------|-----|---|----------------|----------------|------|-------------------|---------------|----------------|------------------|------|-------|-------|----|-------|------|-----|
| | 5 ² | | | | 7~9 | | | | ≧11 | | | | 5 ² | | | ≧7 | 7~9 | 11.5~20 | 9~25 | | | | | | | |
| 记号 | φD | 3 | 4 ³ | 5 | 6.3 | 8 | 5 | 6.3 | 8 | 5 | 6.3 | 8 | 3 | 4 ³ | 5 | 6.3 | 8 | 5 ⁴ | 6.3 ⁴ | 8 | 8 | 公差值 | 10 | 12.5 | 12.5 | 公差值 |
| φd | | 0.4 | 0.45 | | 0.5 | | | | 0.6 | | | | 0.4 | 0.45 | | | 0.5 | | | 0.6 | ±0.05 | 0.6 | | ±0.05 | | |
| F | | 5.0 | | | | 2.5 | | | | 3.5 | | | 3.5 | ±0.8/±0.2 | | 5.0 | | ±0.75 | | 18.5 | | ±0.75 | | | | |
| H | | 17.5 | | | | 18.5 | | | | 20.0 | | | | 17.5 | | | 18.5 | | | 18.5 | | ±0.75 | | | | |
| H0 | | 16.0 | | | | --- | | | | --- | | | | ±0.5 | | | --- | | --- | | --- | | | | | |
| P | | 12.7 | | | | 12.7 | | | | 12.7 | | | | ±1.0 | | | 12.7 | 25.4 | 15.0 | ±1.0 | | | | | | |
| P0 | | 12.7 | | | | 12.7 | | | | ±0.2 | | | | 12.7 | 12.7 | 15.0 ⁵ | ±0.2/±0.3(±5) | | | | | | | | | |
| P1 | | 3.85 | | | | 5.1 | | | | 4.6 | | | 4.6 | ±0.5 | | 3.85 | 3.85 | 5.0 | ±0.7 | | | | | | | |
| P2 | | 6.35 | | | | 6.35 | | | | ±1.0 | | | 6.35 | 6.35 | 7.5 | ±1.3 | | | | | | | | | | |
| W | | 18.0 | | | | ±0.5 | | | | ±0.5 | | | 18.0 | ±0.5 | | 18.0 | | ±0.5 | | | | | | | | |
| W0 | | 6.0 | | 10.0 | | 10.0 | | 12.0 | | 10.0 | | | 12.0 | | | 最小值 | | 12.0 | | 最小值 | | | | | | |
| W1 | | 9.0 | | | | 9.0 | | | | ±0.5 | | | 9.0 | | ±0.5 | | | | | | | | | | | |
| W2 | | 1.5 | | | | 1.5 | | | | 最大值 | | | 1.5 | | 最大值 | | | | | | | | | | | |
| A | | 11.0 | | | | 11.0 | | | | 最大值 | | | 11.0 | | 最大值 | | | | | | | | | | | |
| φD0 | | 4.0 | | | | 4.0 | | | | ±0.2 | | | 4.0 | | ±0.2 | | | | | | | | | | | |
| ΔH | | 0 | | | | 0 | | | | ±1.0 | | | 0 | | ±1.0 | | | | | | | | | | | |
| t | | 0.7 | | | | 0.7 | | | | ±0.2 | | | 0.7 | | ±0.2 | | | | | | | | | | | |
| 适用图号 | | 1 | | | | | | | | | | | | 2 | | 3 | 3 | 2 | 3 | | | 3 | | 4 | 3 | |

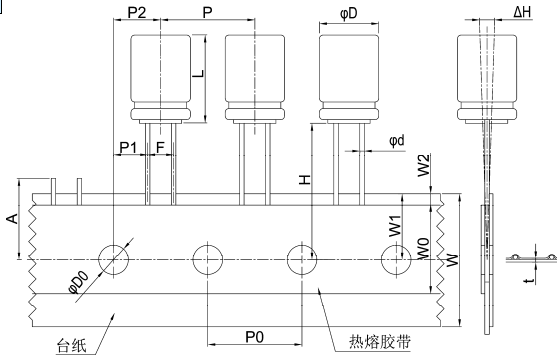
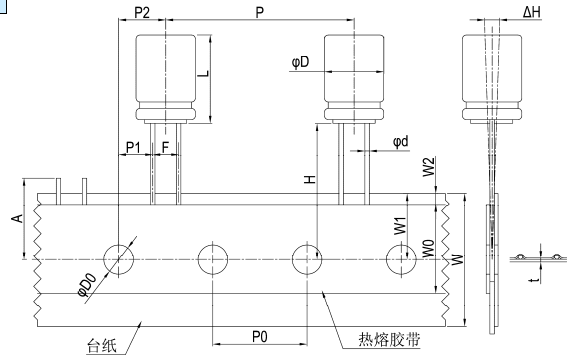
说明: *1: "TA"加工之寸法公差与"SA"相同。

*2: 制品尺寸 3~8φ×5L 之 W0 寸法最小亦可为 10.0 mm。

*3: 4φ×7L 之加工寸法与 4φ 相同。

*4: "SA"加工: 5~6.3φ×11~15L 之 H 寸法为 18.5 mm。

*5: "SP"加工之 P0 寸法公差为±0.3 mm; 如有其它贴带型式与寸法之需求, 请与我们联系。

包装型式与数量

图5 折迭式包装盒

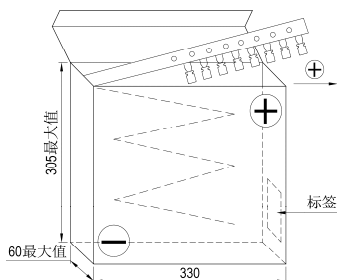

包装数量

单位: 个/盒

| φD (mm) | 3 | 4 | 5 | 6.3 | 8 | 10 | 12.5 |
|---------|-------|-------|-------|-------|-------|-----|------|
| 数量 | 3,000 | 2,500 | 2,000 | 2,000 | 1,000 | 500 | 300 |

注: 电容器是以正极引线为导向, 亦可依客户要求以负极引线为导向。

引线型引脚加工规格

单位: 毫米

| 加工别 | 代码 | 型式 | 寸法 | | | | | | | | | | | | | | | | | | | | | | | | | | | | | | | | | | | | | | | | | | | | | | | |
|---------------------|------|---------|---|--|-----|---------|-------|--------|-------|-----|-----|---------------|------|-------|---------------|-----|-------|-----|-------------|-------|-------|------------|------------|--------------|-----------|---------------|-----|-----------|------|---------------|-----|------|-----|-----|------|-----|------|-----|-----|-----|-----|-----|------|-----|-----|------|------|----|-----|------|
| 引线扩大成型后切断 (4φ~8φ) | FC | | <table border="1"> <thead> <tr> <th>φD × L</th> <th>φd</th> <th>F</th> <th>F'</th> <th>H</th> </tr> </thead> <tbody> <tr><td>3 × 5</td><td>0.4</td><td>1.0</td><td rowspan="5">5.0</td><td rowspan="5">5.0</td></tr> <tr><td>4 × 5</td><td rowspan="4">0.45</td><td>1.5</td></tr> <tr><td>5 × 5</td><td>2.0</td></tr> <tr><td>6.3 ~ 8 × 5</td><td>2.5</td></tr> <tr><td>4 × 7</td><td>1.5</td></tr> <tr><td>5 × 7 ~ 11</td><td rowspan="4">0.5</td><td>2.0</td></tr> <tr><td>6.3 × 7 ~ 15</td><td>2.5</td></tr> <tr><td>8 × 7 ~ 9</td><td>3.5</td></tr> <tr><td>8 × 11.5 ~ 50</td><td>3.5</td></tr> <tr><td>10</td><td rowspan="2">0.6</td><td>5.0</td><td rowspan="7">---</td><td rowspan="7">4.5</td></tr> <tr><td>12.5</td><td>5.0</td></tr> <tr><td>16</td><td>0.8</td><td>7.5</td></tr> <tr><td>18</td><td>0.8</td><td>7.5</td></tr> <tr><td>22</td><td>1.0</td><td>10.0</td></tr> <tr><td>25</td><td>1.0</td><td>12.5</td></tr> </tbody> </table> | φD × L | φd | F | F' | H | 3 × 5 | 0.4 | 1.0 | 5.0 | 5.0 | 4 × 5 | 0.45 | 1.5 | 5 × 5 | 2.0 | 6.3 ~ 8 × 5 | 2.5 | 4 × 7 | 1.5 | 5 × 7 ~ 11 | 0.5 | 2.0 | 6.3 × 7 ~ 15 | 2.5 | 8 × 7 ~ 9 | 3.5 | 8 × 11.5 ~ 50 | 3.5 | 10 | 0.6 | 5.0 | --- | 4.5 | 12.5 | 5.0 | 16 | 0.8 | 7.5 | 18 | 0.8 | 7.5 | 22 | 1.0 | 10.0 | 25 | 1.0 | 12.5 |
| φD × L | φd | F | F' | H | | | | | | | | | | | | | | | | | | | | | | | | | | | | | | | | | | | | | | | | | | | | | | |
| 3 × 5 | 0.4 | 1.0 | 5.0 | 5.0 | | | | | | | | | | | | | | | | | | | | | | | | | | | | | | | | | | | | | | | | | | | | | | |
| 4 × 5 | 0.45 | 1.5 | | | | | | | | | | | | | | | | | | | | | | | | | | | | | | | | | | | | | | | | | | | | | | | | |
| 5 × 5 | | 2.0 | | | | | | | | | | | | | | | | | | | | | | | | | | | | | | | | | | | | | | | | | | | | | | | | |
| 6.3 ~ 8 × 5 | | 2.5 | | | | | | | | | | | | | | | | | | | | | | | | | | | | | | | | | | | | | | | | | | | | | | | | |
| 4 × 7 | | 1.5 | | | | | | | | | | | | | | | | | | | | | | | | | | | | | | | | | | | | | | | | | | | | | | | | |
| 5 × 7 ~ 11 | 0.5 | 2.0 | | | | | | | | | | | | | | | | | | | | | | | | | | | | | | | | | | | | | | | | | | | | | | | | |
| 6.3 × 7 ~ 15 | | 2.5 | | | | | | | | | | | | | | | | | | | | | | | | | | | | | | | | | | | | | | | | | | | | | | | | |
| 8 × 7 ~ 9 | | 3.5 | | | | | | | | | | | | | | | | | | | | | | | | | | | | | | | | | | | | | | | | | | | | | | | | |
| 8 × 11.5 ~ 50 | | 3.5 | | | | | | | | | | | | | | | | | | | | | | | | | | | | | | | | | | | | | | | | | | | | | | | | |
| 10 | 0.6 | 5.0 | --- | 4.5 | | | | | | | | | | | | | | | | | | | | | | | | | | | | | | | | | | | | | | | | | | | | | | |
| 12.5 | | 5.0 | | | | | | | | | | | | | | | | | | | | | | | | | | | | | | | | | | | | | | | | | | | | | | | | |
| 16 | 0.8 | 7.5 | | | | | | | | | | | | | | | | | | | | | | | | | | | | | | | | | | | | | | | | | | | | | | | | |
| 18 | 0.8 | 7.5 | | | | | | | | | | | | | | | | | | | | | | | | | | | | | | | | | | | | | | | | | | | | | | | | |
| 22 | 1.0 | 10.0 | | | | | | | | | | | | | | | | | | | | | | | | | | | | | | | | | | | | | | | | | | | | | | | | |
| 25 | 1.0 | 12.5 | | | | | | | | | | | | | | | | | | | | | | | | | | | | | | | | | | | | | | | | | | | | | | | | |
| 引线切断 (3φ~25φ) | CC | | | | | | | | | | | | | | | | | | | | | | | | | | | | | | | | | | | | | | | | | | | | | | | | | |
| 引线扩大成型扭结后切断 (4φ~8φ) | SF | | <table border="1"> <thead> <tr> <th>φD × L</th> <th>φd</th> <th>H1</th> <th>H2</th> <th>H3</th> <th>F</th> <th>P</th> <th>E</th> </tr> </thead> <tbody> <tr><td>4 ~ 8 × 5</td><td>0.45</td><td rowspan="5">5.0</td><td rowspan="5">2.8</td><td rowspan="5">2.5</td><td rowspan="5">5.0</td><td rowspan="5">1.1</td><td rowspan="6">1.1</td></tr> <tr><td>4 × 7</td><td>0.45</td></tr> <tr><td>5 × 7 ~ 11</td><td rowspan="3">0.5</td></tr> <tr><td>6.3 × 7 ~ 15</td></tr> <tr><td>8 × 7 ~ 9</td></tr> <tr><td>8 × 11.5 ~ 50</td><td rowspan="3">0.6</td></tr> <tr><td>10</td></tr> <tr><td>12.5</td></tr> <tr><td>16</td><td>0.8</td><td rowspan="2">4.5</td><td rowspan="2">2.5</td><td rowspan="2">---</td><td>7.5</td><td rowspan="2">1.2</td><td rowspan="3">1.3</td></tr> <tr><td>18</td><td>0.8</td><td>7.5</td></tr> <tr><td>22</td><td>1.0</td><td>10.0</td></tr> <tr><td>25</td><td>1.0</td><td>12.5</td><td>1.3</td></tr> </tbody> </table> | φD × L | φd | H1 | H2 | H3 | F | P | E | 4 ~ 8 × 5 | 0.45 | 5.0 | 2.8 | 2.5 | 5.0 | 1.1 | 1.1 | 4 × 7 | 0.45 | 5 × 7 ~ 11 | 0.5 | 6.3 × 7 ~ 15 | 8 × 7 ~ 9 | 8 × 11.5 ~ 50 | 0.6 | 10 | 12.5 | 16 | 0.8 | 4.5 | 2.5 | --- | 7.5 | 1.2 | 1.3 | 18 | 0.8 | 7.5 | 22 | 1.0 | 10.0 | 25 | 1.0 | 12.5 | 1.3 | | | |
| φD × L | φd | H1 | H2 | H3 | F | P | E | | | | | | | | | | | | | | | | | | | | | | | | | | | | | | | | | | | | | | | | | | | |
| 4 ~ 8 × 5 | 0.45 | 5.0 | 2.8 | 2.5 | 5.0 | 1.1 | 1.1 | | | | | | | | | | | | | | | | | | | | | | | | | | | | | | | | | | | | | | | | | | | |
| 4 × 7 | 0.45 | | | | | | | | | | | | | | | | | | | | | | | | | | | | | | | | | | | | | | | | | | | | | | | | | |
| 5 × 7 ~ 11 | 0.5 | | | | | | | | | | | | | | | | | | | | | | | | | | | | | | | | | | | | | | | | | | | | | | | | | |
| 6.3 × 7 ~ 15 | | | | | | | | | | | | | | | | | | | | | | | | | | | | | | | | | | | | | | | | | | | | | | | | | | |
| 8 × 7 ~ 9 | | | | | | | | | | | | | | | | | | | | | | | | | | | | | | | | | | | | | | | | | | | | | | | | | | |
| 8 × 11.5 ~ 50 | 0.6 | | | | | | | | | | | | | | | | | | | | | | | | | | | | | | | | | | | | | | | | | | | | | | | | | |
| 10 | | | | | | | | | | | | | | | | | | | | | | | | | | | | | | | | | | | | | | | | | | | | | | | | | | |
| 12.5 | | | | | | | | | | | | | | | | | | | | | | | | | | | | | | | | | | | | | | | | | | | | | | | | | | |
| 16 | 0.8 | 4.5 | 2.5 | --- | 7.5 | 1.2 | 1.3 | | | | | | | | | | | | | | | | | | | | | | | | | | | | | | | | | | | | | | | | | | | |
| 18 | 0.8 | | | | 7.5 | | | | | | | | | | | | | | | | | | | | | | | | | | | | | | | | | | | | | | | | | | | | | |
| 22 | 1.0 | 10.0 | | | | | | | | | | | | | | | | | | | | | | | | | | | | | | | | | | | | | | | | | | | | | | | | |
| 25 | 1.0 | 12.5 | 1.3 | | | | | | | | | | | | | | | | | | | | | | | | | | | | | | | | | | | | | | | | | | | | | | | |
| 引线扭结切断 (10φ~25φ) | SC | | | | | | | | | | | | | | | | | | | | | | | | | | | | | | | | | | | | | | | | | | | | | | | | | |
| 引线折弯后切断 (5φ~25φ) | BC | | <table border="1"> <thead> <tr> <th>φD × L</th> <th>φd</th> <th>F ± 0.5</th> <th>*E 最大</th> </tr> </thead> <tbody> <tr><td>5 × 11</td><td>0.5</td><td>2.0</td><td rowspan="2">---</td></tr> <tr><td>6.3 × 11 ~ 15</td><td>0.5</td><td>2.5</td></tr> <tr><td>8 × 11.5 ~ 50</td><td rowspan="3">0.6</td><td>3.5</td><td rowspan="3">2.3</td></tr> <tr><td>10</td><td>5.0</td></tr> <tr><td>12.5</td><td>5.0</td></tr> <tr><td>16</td><td>0.8</td><td>7.5</td><td rowspan="5">2.7</td></tr> <tr><td>18</td><td>0.8</td><td>7.5</td></tr> <tr><td>22</td><td>1.0</td><td>10.0</td></tr> <tr><td>25</td><td>1.0</td><td>12.5</td></tr> </tbody> </table> | φD × L | φd | F ± 0.5 | *E 最大 | 5 × 11 | 0.5 | 2.0 | --- | 6.3 × 11 ~ 15 | 0.5 | 2.5 | 8 × 11.5 ~ 50 | 0.6 | 3.5 | 2.3 | 10 | 5.0 | 12.5 | 5.0 | 16 | 0.8 | 7.5 | 2.7 | 18 | 0.8 | 7.5 | 22 | 1.0 | 10.0 | 25 | 1.0 | 12.5 | | | | | | | | | | | | | | | |
| φD × L | φd | F ± 0.5 | *E 最大 | | | | | | | | | | | | | | | | | | | | | | | | | | | | | | | | | | | | | | | | | | | | | | | |
| 5 × 11 | 0.5 | 2.0 | --- | | | | | | | | | | | | | | | | | | | | | | | | | | | | | | | | | | | | | | | | | | | | | | | |
| 6.3 × 11 ~ 15 | 0.5 | 2.5 | | | | | | | | | | | | | | | | | | | | | | | | | | | | | | | | | | | | | | | | | | | | | | | | |
| 8 × 11.5 ~ 50 | 0.6 | 3.5 | 2.3 | | | | | | | | | | | | | | | | | | | | | | | | | | | | | | | | | | | | | | | | | | | | | | | |
| 10 | | 5.0 | | | | | | | | | | | | | | | | | | | | | | | | | | | | | | | | | | | | | | | | | | | | | | | | |
| 12.5 | | 5.0 | | | | | | | | | | | | | | | | | | | | | | | | | | | | | | | | | | | | | | | | | | | | | | | | |
| 16 | 0.8 | 7.5 | 2.7 | | | | | | | | | | | | | | | | | | | | | | | | | | | | | | | | | | | | | | | | | | | | | | | |
| 18 | 0.8 | 7.5 | | | | | | | | | | | | | | | | | | | | | | | | | | | | | | | | | | | | | | | | | | | | | | | | |
| 22 | 1.0 | 10.0 | | | | | | | | | | | | | | | | | | | | | | | | | | | | | | | | | | | | | | | | | | | | | | | | |
| 25 | 1.0 | 12.5 | | | | | | | | | | | | | | | | | | | | | | | | | | | | | | | | | | | | | | | | | | | | | | | | |
| 负极引线折弯 (10φ~25φ) | SD | | | <p>*E 寸法仅适用于 SD 切脚</p> <p>"BU": 引线折弯切断方向不同于 BC</p> | | | | | | | | | | | | | | | | | | | | | | | | | | | | | | | | | | | | | | | | | | | | | | |

包装规格

最小包装数量

1. 引线型

单位：颗 / 个

| 制品尺寸 | 编带 | | 长脚 | | 切脚 | |
|-------------------|-------|--------|-------|--------|-------|--------|
| | 内盒 | 外箱 | 每袋 | 外箱 | 每袋 | 外箱 |
| 3 φ | 3,000 | 30,000 | 1,000 | 60,000 | 1,000 | 80,000 |
| 4 φ | 2,500 | 25,000 | | 50,000 | | 80,000 |
| 5 φ × 5 ~ 7L | 2,000 | 20,000 | | 40,000 | | 56,000 |
| 5 φ × 11L | 2,000 | 20,000 | | 30,000 | | 40,000 |
| 6.3 φ × 5 ~ 7L | 2,000 | 20,000 | 1,000 | 30,000 | 1,000 | 40,000 |
| 6.3 φ × 11L | | | | 20,000 | 1,000 | 24,000 |
| 6.3 φ × 15L | | | | 15,000 | 500 | 12,000 |
| 8 φ × 5 ~ 9L | 1,000 | | 1,000 | 15,000 | 1,000 | 16,000 |
| 8 φ × 11.5L | | | | 12,000 | 1,000 | 16,000 |
| 8 φ × 15L | | | | 10,000 | 800 | 12,800 |
| 8 φ × 20L | | | | 8,000 | 500 | 8,000 |
| 8 φ × 25 ~ 30L | | | 500 | 6,000 | 500 | 8,000 |
| 8 φ × 35 ~ 50L | | | 250 | 2,500 | 250 | 4,000 |
| 10 φ × 9L | 500 | 5,000 | 1,000 | 12,000 | 500 | 12,000 |
| 10 φ × 12.5L | | | 8,000 | 8,000 | | |
| 10 φ × 16L | | | 7,000 | 8,000 | | |
| 10 φ × 20L | | | 6,000 | 400 | | 6,400 |
| 10 φ × 25L | | | 6,000 | 300 | | 4,800 |
| 10 φ × 30 ~ 40L | 500* | 5,000* | 400 | 4,000 | 250 | 4,000 |
| 10 φ × 45 ~ 50L | 250 | 2,500 | 200 | 3,000 | 200 | 3,200 |
| 12.5 φ × 16 ~ 25L | 300 | 3,000 | 250 | 3,000 | 200 | 3,200 |
| 12.5 φ × 30 ~ 35L | | | | 2,500 | 150 | 2,400 |
| 12.5 φ × 40L | | | | 2,000 | 150 | 2,400 |
| 12.5 φ × 45 ~ 50L | | | | 150 | 1,500 | 100 |
| 16 φ × 16 ~ 25L | --- | --- | 150 | 1,800 | 100 | 1,600 |
| 16 φ × 31.5L | | | 100 | 1,200 | 100 | 1,600 |
| 16 φ × 35.5L | | | | 1,200 | 75 | 1,200 |
| 16 φ × 40L | | | | 1,000 | 75 | 1,200 |
| 16 φ × 45 ~ 50L | | | | 1,000 | 50 | 800 |
| 18 φ × 16L | --- | --- | 150 | 1,800 | 100 | 1,600 |
| 18 φ × 20 ~ 25L | | | 100 | 1,200 | 100 | 1,600 |
| 18 φ × 31.5L | | | | 1,200 | 75 | 1,200 |
| 18 φ × 35.5L | | | | 800 | 75 | 1,200 |
| 18 φ × 40L | | | | 800 | 50 | 800 |
| 18 φ × 45 ~ 50L | | | 50 | 600 | 50 | 400 |
| 22 φ | --- | --- | 50 | 500 | --- | 400 |
| 25 φ × 40L | | | 25 | 300 | | |
| 25 φ × 45 ~ 50L | | | 25 | 250 | | |

注：1. 制品尺寸10 φ × 35 ~ 40L，其编带品数量为每盒250颗、每外箱为2,500颗。
2. 详细请参阅产品规格书内容。

2. 引线型高分子固态铝电解电容器

单位：颗 / 个

| 制品尺寸 | 编带 | | 长脚 | | 切脚 | |
|------------|-------|--------|-------|--------|-------|--------|
| | 内盒 | 外箱 | 每袋 | 外箱 | 每袋 | 外箱 |
| 5 φ | 2,000 | 20,000 | 1,000 | 20,000 | 1,000 | 24,000 |
| 6.3 φ | 2,000 | 20,000 | | 20,000 | | 20,000 |
| 8 φ | 1,000 | 10,000 | | 12,000 | | 16,000 |
| 10 φ × 10L | 500 | 5,000 | 500 | 10,000 | 500 | 8,000 |
| 10 φ × 12L | | | | 8,000 | | |

包装规格

最小包装数量

3. 贴片型

单位：颗 / 个

| 制品尺寸 | 数量 / 卷 | 数量 / 盒 |
|----------------------|--------|--------|
| 3 φ | 2,000 | 20,000 |
| 4 φ | 2,000 | 20,000 |
| 5 φ | 1,000 | 10,000 |
| 6.3 φ | | |
| 8 φ × 6.5 ~ 6.7L | 500 | 5,000 |
| 8 φ × 7.7 ~ 10L | 400 | 4,000 |
| 10 φ × 7.7 ~ 10L | 500 | 5,000 |
| 10 φ × 12.5 / 12.6L* | 400 | 4,000 |
| 12.5 φ × 13.5L | 200 | 1,600 |
| 12.5 φ × 16L | | |
| 16 φ × 16.5L | 100 | 800 |
| 16 φ × 21.5L | 150 | 1,200 |
| 18 φ × 16.5L | 100 | 800 |
| 18 φ × 21.5L | | |

注：制品尺寸标有“*”记号者为仅适用 OP-CAP

4. 基板自立型

单位：颗 / 个

| 制品尺寸 | | 内盒 | 外箱 | 制品尺寸 | | 内盒 | 外箱 |
|------|---------|-----|---------|------|----------|----|-----|
| φ 径 | 长度 | | | φ 径 | 长度 | | |
| 20 φ | 15 ~ 25 | 110 | 1,320 | 35 φ | 15 ~ 25 | 40 | 480 |
| | 30 | | 1,100 | | 30 | | 400 |
| | 35 ~ 40 | | 880 | | 35 ~ 60 | | 320 |
| | 45 ~ 50 | 100 | 800 | | 65 ~ 80 | | 240 |
| 22 φ | 15 ~ 25 | 90 | 1,080 | 40 φ | 85 ~ 100 | 30 | 160 |
| | 30 | | 900 | | 20 ~ 25 | | 150 |
| | 35 ~ 40 | 720 | 30 ~ 50 | | 120 | | |
| | 45 ~ 60 | 80 | 640 | | 55 ~ 70 | | 90 |
| 25 φ | 15 ~ 25 | 65 | 780 | 45 φ | 75 ~ 90 | 25 | 60 |
| | 30 | | 650 | | 95 ~ 100 | | 80 |
| | 35 ~ 40 | | 520 | | 70 | | 75 |
| | 45 ~ 60 | | 520 | | 75 ~ 90 | | 50 |
| 30 φ | 15 ~ 25 | 50 | 600 | | | | |
| | 30 | | 500 | | | | |
| | 35 ~ 40 | | 400 | | | | |
| | 45 ~ 60 | 45 | 360 | | | | |
| | 65 | 270 | | | | | |

5. 螺栓型

单位：颗 / 个

| 制品 φ 径 | 数量 / 盒 |
|--------|--------|
| 35 φ | 100 |
| 51 φ | 36 |
| 63.5 φ | 25 |
| 76.2 φ | 16 |
| 89 φ | 9 |

注：基板自立型与螺栓型可依据需求包装型式提供。

基板自立型端子型式

PCB 引脚位置，从组件插入侧视之。

每一种端子型式都有适用制品尺寸之限制，如有其它端子型式图未列出，请与我们联系。

单位：毫米

| | |
|--|--|
| <p>标准品</p> <p>适用制品尺寸：20φ ~ 40φ 端子型式编码：--</p> | <p>5支端子</p> <p>适用制品尺寸：35φ ~ 40φ 端子型式编码：L5</p> |
| <p>3支端子</p> <p>适用制品尺寸：20φ ~ 40φ 端子型式编码：L3</p> | <p>耐震动型</p> <p>适用制品尺寸：30φ ~ 40φ 端子型式编码：T2</p> |
| <p>4支端子</p> <p>适用制品尺寸：35φ ~ 40φ 端子型式编码：L4</p> | <p>横置安装</p> <p>适用制品尺寸：20φ ~ 35φ 端子型式编码：H2</p> |
| <p>横置安装</p> <p>适用制品尺寸：20φ ~ 35φ 端子型式编码：G2</p> | |

注：横置安装20 ~ 22φ之端子间距(标记"10*"处)为8 mm。

贴片型回流焊接条件

● 焊盘型式与适用制品尺寸

单位：毫米

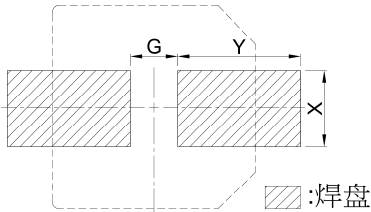

| 制品尺寸 | 焊盘尺寸 | | | 制品尺寸 | 焊盘尺寸 | | |
|-------|------|-----|-----|-------|------|-----|-----|
| | G | Y | X | | G | Y | X |
| 3φ | 0.8 | 2.2 | 1.6 | 8φ | 3.0 | 3.5 | 2.5 |
| 4φ | 1.0 | 2.6 | | 10φ | 4.0 | 4.0 | 2.5 |
| 5φ | 1.4 | 3.0 | | 12.5φ | 4.0 | 6.0 | 3.2 |
| 6.3φ | 1.9 | 3.5 | | 16φ | 6.0 | 7.0 | |
| 8x6.5 | 2.1 | 4.0 | | 18φ | 6.0 | 8.0 | |

● 焊接方法之适用性

| 焊接方法 | 回流焊 | 铬铁 | 波峰焊 |
|------|---------|---------|----------|
| 可行性 | ○ 可行 | ○ 可行 | × 不可行 |

● 无铅回流焊使用条件

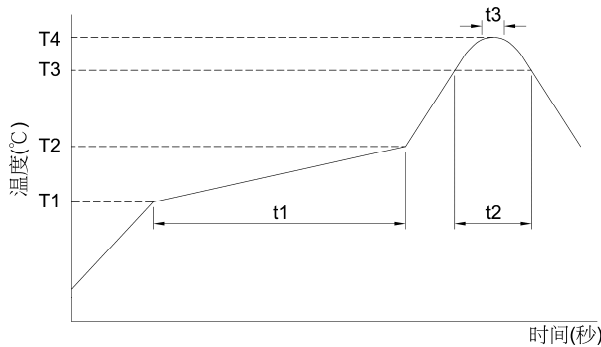

● 测试条件

| 制品别 | 非固态电容器 | | | | | | | 高分子固态电容器 | 高分子固液混合电容器 | | | |
|---------|--------------------|-----------|---------|---------|--------|-----|-----|----------|------------|-----------|-----|-----|
| | 4 ~ 50 | 4 ~ 50 | ≧ 63 | 4 ~ 100 | ≧ 160 | --- | --- | | --- | --- | | |
| 额定电压(V) | 4 ~ 50 | 4 ~ 50 | ≧ 63 | 4 ~ 100 | ≧ 160 | --- | --- | --- | --- | | | |
| 制品尺寸(φ) | 4 ~ 6.3φ x 4.5L | 3* ~ 6.3 | 3 ~ 6.3 | 8 ~ 18 | ≧ 12.5 | --- | --- | --- | --- | | | |
| 预热 | 温度(T1 ~ T2, °C) | 150 ~ 180 | | | | | | | 150 ~ 200 | 150 ~ 180 | | |
| | 时间(t1) (最大, 秒) | 120 | 100 | | | | | 180 | 120 | | | |
| 持续时间 | 温度(T3, °C) | 230 | 217 | 230 | 217 | 217 | 230 | 217 | 230 | 200 | 217 | 230 |
| | 时间(t2) (最大, 秒) | 30 | 90 | 60 | 60 | 60 | 40 | 40 | 60 | 70 | 50 | 40 |
| 最高温度 | 温度(T4, °C) | 250 | 260* | | 250 | 250 | | 240 | 250 | 260 | 250 | 260 |
| | 时间(t3, 秒) | 5 | | | | | | | 5 | 5 | | |
| 回流次数 | 1 | ≧ 2 | | | | | 2 | 1 | 2 | 1 | | |

- * 3φ 制品(制品尺寸带有“*”号标记处)其最高温度(T4)为 250°C。
- * 如使用条件较上表所列为高时, 请与我们联系。
- * 在执行第 2 次回流焊时, 请确认电容器之温度已冷却至 5 ~ 35°C。
- * 如回流焊条件依循 IPC / JEDEC(J-STD-020), 请与我们联系。

● OP-CAP 回流焊注意事项

回流焊会降低制品额定静容量, 应确认回流焊条件是否满足建议回流焊之规范。

虽然实际的回流焊条件变更仍依据回各项回流焊焊接方法, 请注意制品铝壳底部之最高温度及电极端子不可超过最高温度。

请特别注意: OP-CAP 制品在回流焊加热过程之温度应提高至 200°C 以上。

若回流焊条件(温度或持续时间)大于上表所列, 则 OP-CAP 制品会受损: 制品静容量降低约 50%、漏电流变大(上升至数毫安/mA), 以及损坏电容器外部。

(1) 方法如下

回流焊:

于焊接时请遵循使用之温度条件。如使用较高之温度时, 请量测并告知电容温度及回流焊条件。

制品尺寸较大其上升的温度较缓慢。并非得依制品尺寸别调整回流焊锡炉的温度, 例如: φ4 与 φ10 制品皆会安装于 PCB 过锡炉。

(2) 焊锡注意事项

- 回流焊接温度的相关因素:
 - * 制品尺寸: 制品尺寸较大其温度上升较缓慢。
 - * 制品安装位置: PCB 中心的温度较 PCB 边缘温度低
 - * PCB 尺寸: PCB 尺寸或者厚度较厚上升的温度较慢
- 反复回流焊
 - * 如果可以, 避免回流焊 2 次。
 - * 如果反复回流是不可避免的, 请量测并告知第一次与第二次的回流温度, 以及回流焊之时间。
 - * 请勿 3 次回流焊。
- 以铬铁焊锡时请依循下列条件作业:
 - * 铬铁最高温度: 350 ± 5°C
 - * 焊接时间: 3 + 1 / -0 秒

贴片型耐震动条件

适用贴片型 $\phi 8 \sim \phi 18$ 之产品

适用车载应用

最大加速度 (Peak acceleration): 30G / 50G

| 规格表 | 性能 |
|---|-------------------------------|
| 最大加速度: 30G ($\phi 8 \sim \phi 18$) / 50G ($\phi 8 \sim \phi 16$) | 静电容量变化率 \leq 初始值 $\pm 10\%$ |
| 峰对峰之振幅: 1.5 毫米 | 损失角正切值 \leq 初始规格值 |
| 频率: 10 ~ 2,000 Hz 往复 20 分钟 | 漏电流 \leq 初始规格值 |
| 方向与震动时间: 3 正交方向交互作业, 每个方向各 4 个小时。 ($\phi 18 \times 16.5L$ 每个方向各 2 个小时。) | |

寸法图

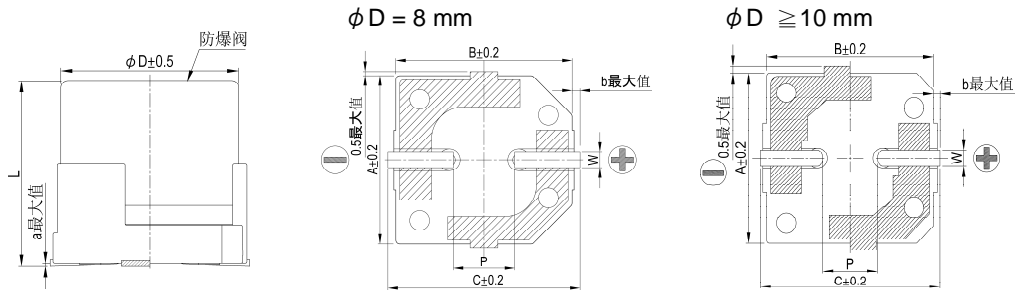

制品各项寸法

单位: 毫米

| ϕD | $L \pm 0.5$ | A | B | C | W | a | b | $P \pm 0.2$ |
|----------|-------------|------|------|------|-----------|-----|-----|-------------|
| 8 | 10.5 | 8.5 | 8.9 | 9.9 | 0.7 ~ 1.1 | 0.3 | 0.4 | 3.1 |
| 10 | 10.5 | 10.4 | 10.9 | 11.9 | 0.7 ~ 1.3 | 0.3 | 0.4 | 4.7 |
| 12.5 | 13.5* | 13.0 | 13.5 | 14.5 | 1.1 ~ 1.4 | 0.4 | 1.0 | 4.4 |
| 12.5 | 16.5* | 13.0 | 13.5 | 14.5 | | | | 4.4 |
| 16 | 16.5 | 16.5 | 17.0 | 18.2 | | | | 6.4 |
| 18 | 16.5 | 18.5 | 19.0 | 20.2 | | | | 6.4 |

注: "L"寸法标有 "*" 记号者其公差为 ± 1.0 。

焊盘型式与尺寸(耐震部品)

30G

50G

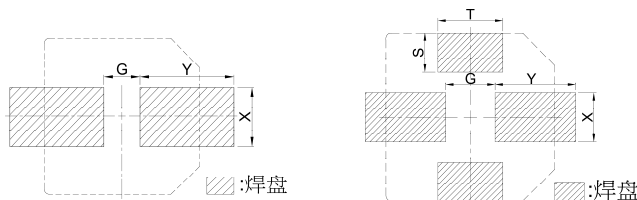

当使用大型贴片电容器时, 请尽可能将焊盘尺寸设计较建议尺寸大些, 以提高电容器之耐震动性及避免从 PCB 上脱落。若加速度值高于上表之值, 请与我们联系。

单位: 毫米

| 加速度值 | 制品尺寸 ϕD | 焊盘尺寸 | | | | |
|------|---------------|------|-----|-----|-----|-----|
| | | G | Y | X | S | T |
| 30 G | 8 | 3.0 | 4.3 | 3.5 | --- | --- |
| | 10 | 4.0 | 4.7 | 3.5 | | |
| | 12.5 | 3.5 | 6.0 | 4.8 | | |
| | 16 | 5.0 | 8.0 | 6.3 | | |
| | 18* | 5.0 | 8.5 | 6.3 | | |
| 50 G | 8 | 3.0 | 4.3 | 3.0 | 1.1 | 2.2 |
| | 10 | 4.0 | 4.7 | 3.0 | 1.2 | 2.4 |
| | 12.5 | 3.8 | 6.0 | 6.0 | 3.0 | 5.0 |
| | 16 | 5.0 | 8.0 | 7.5 | 3.0 | 5.0 |

注: 制品尺寸标有 "*" 记号者, 仅适用 $18\phi \times 16.5L$ 。

停止生产系列

下表所列系列已不再供货, 请依据下表建议系列变更使用:

| 型别 | 原系列 | 特长 / 用途 | 推荐替代系列 |
|-------|---------------|-------------------------|------------|
| 贴片型 | VE2, VE3, VEA | 大额定静电容量范围 | VE |
| | VGA, VEL | 105°C 大额定静电容量范围 | VEJ |
| | VEK | 105°C 长寿命品 | VZH |
| | VLV | 低等效串联电阻(ESR), 高度信赖性耐震部品 | VZH |
| | VLW | 125°C 高温使用、耐震部品 | VUA |
| 直立引线型 | RXZ | 极低阻抗值品(适用主板 M/B) | OCR / OCRZ |
| | RXH | 极低阻抗值、高信赖性品(适用主板 M/B) | |
| | RZD | 极低阻抗值品 | |
| | RXF | 可承受高纹波电流之长寿命品 | RXQ |
| | RXY | 低阻抗值品 | RZW |
| | RZY | 高信赖性品 | |
| | RZF | 高信赖性、长寿命品 | |
| 卧式引线型 | TEA | 一般用途 | |



OP-CAP 规格列表

贴片型(表面黏着) - 2.5V ~ 10V

等效串联电阻(ESR): 毫欧(mΩ)/100k ~ 300k 赫兹(Hz)最大值, 20℃
容许纹波电流: 毫安/均方根值(mA/rms), 100k 赫兹(Hz), 105℃

| 额定电压 | 2.5 V | | | | 4 V | | | | 6.3 V | | | | 10 V | | | |
|------|-------|------------------|---------------------|-------|------|------------------|---------------------|-------|-------|------------------|---------------------|-------|------|------------------|---------------------|-------|
| | 系列 | 制品尺寸 φDxL(mm) | 等效串 联电阻 (ESR) | 纹波电流 | 系列 | 制品尺寸 φDxL(mm) | 等效串 联电阻 (ESR) | 纹波电流 | 系列 | 制品尺寸 φDxL(mm) | 等效串 联电阻 (ESR) | 纹波电流 | 系列 | 制品尺寸 φDxL(mm) | 等效串 联电阻 (ESR) | 纹波电流 |
| 33 | | | | | | | | | | | | | OVA | 5 × 5.8 | 40 | 1,270 |
| | | | | | | | | | | | | | OVS | 5 × 5.8 | 70 | 1,100 |
| 47 | | | | | | | | | OVA | 5 × 5.8 | 35 | 1,380 | OCV | 5 × 5.7 | 40 | 1,270 |
| | | | | | | | | | OVS | 5 × 5.8 | 30 | 1,970 | OVA | 5 × 5.8 | 40 | 1,270 |
| | | | | | | | | | | | | | OVE | 5 × 5.8 | 28 | 2,310 |
| 56 | | | | | | | | | | | | | OVA | 6.3 × 5.8 | 31 | 2,250 |
| | | | | | | | | | | | | | OVE | 5 × 5.8 | 28 | 2,310 |
| | | | | | | | | | | | | | OVA | 6.3 × 5.8 | 31 | 2,250 |
| | | | | | | | | | | | | | OCV | 6.3 × 5.9 | 31 | 2,250 |
| | | | | | | | | | | | | | OVK | 6.3 × 5.9 | 27 | 2,300 |
| 68 | | | | | | | | | OVA | 6.3 × 5.8 | 27 | 2,400 | OCVZ | 5 × 5.7 | 23 | 2,540 |
| | | | | | | | | | | | | | OVE | 5 × 5.8 | 28 | 2,310 |
| | | | | | | | | | | | | | OVS | 5 × 5.8 | 30 | 1,970 |
| | | | | | | | | | | | | | OVK | 6.3 × 5.9 | 27 | 2,300 |
| 82 | | | | | | | | | OVA | 6.3 × 5.8 | 27 | 2,400 | | | | |
| | | | | | | | | | OCV | 6.3 × 5.9 | 27 | 2,400 | | | | |
| 100 | | | | | OVA | 6.3 × 5.8 | 26 | 2,450 | OCV | 5 × 5.7 | 35 | 1,380 | | | | |
| | | | | | OVE | 5 × 5.8 | 22 | 2,610 | OVA | 5 × 5.8 | 35 | 1,380 | | | | |
| | | | | | | | | | OVE | 5 × 5.8 | 24 | 2,500 | | | | |
| | | | | | | | | | OVS | 5 × 5.8 | 20 | 2,150 | | | | |
| | | | | | | | | | OVA | 6.3 × 4.4 | 40 | 1,670 | | | | |
| | | | | | | | | | OVA | 6.3 × 5.8 | 27 | 2,400 | | | | |
| | | | | | | | | | OCV | 6.3 × 5.9 | 27 | 2,400 | | | | |
| | | | | | | | | | OVK | 6.3 × 5.9 | 22 | 2,800 | | | | |
| 120 | | | | | OVA | 6.3 × 4.4 | 38 | 1,710 | OCVZ | 5 × 5.7 | 21 | 2,660 | OVE | 6.3 × 5.8 | 25 | 2,530 |
| | | | | | | | | | OVE | 5 × 5.8 | 24 | 2,500 | OVS | 6.3 × 5.8 | 27 | 2,320 |
| | | | | | | | | | OVA | 6.3 × 5.8 | 27 | 2,400 | OCVZ | 6.3 × 5.9 | 22 | 2,600 |
| | | | | | | | | | OVS | 6.3 × 5.8 | 22 | 2,570 | OVK | 6.3 × 5.9 | 27 | 2,300 |
| | | | | | | | | | OVK | 6.3 × 5.9 | 22 | 2,800 | OVA | 8 × 6.7 | 27 | 2,800 |
| | | | | | | | | | OCV | 6.3 × 7 | 30 | 2,010 | | | | |
| 150 | | | | | OCV | 5 × 5.7 | 30 | 1,490 | OVF | 5 × 4.4 | 25 | 2,100 | OCVZ | 6.3 × 7.7 | 15 | 3,400 |
| | | | | | OCVZ | 5 × 5.7 | 20 | 2,730 | OVD | 6.3 × 4.4 | 19 | 2,780 | OVE | 6.3 × 7.7 | 21 | 2,880 |
| | | | | | OVA | 5 × 5.8 | 30 | 1,490 | OVD | 5 × 5.8 | 19 | 2,780 | OCV | 8 × 6.7 | 27 | 2,800 |
| | | | | | OVE | 5 × 5.8 | 22 | 2,610 | OCV | 6.3 × 7 | 30 | 2,250 | OVA | 8 × 6.7 | 27 | 2,800 |
| | | | | | OVS | 5 × 5.8 | 25 | 2,150 | OCV | 8 × 6.7 | 25 | 3,020 | OVK | 8 × 6.7 | 30 | 2,760 |
| | | | | | OVA | 6.3 × 5.8 | 26 | 2,450 | OVA | 8 × 6.7 | 25 | 3,020 | OVS | 8 × 6.7 | 30 | 2,760 |
| | | | | | OCV | 6.3 × 5.9 | 26 | 2,450 | | | | | OVK | 10 × 7.7 | 30 | 3,020 |
| | | | | | OVK | 6.3 × 5.9 | 22 | 2,570 | | | | | | | | |
| 180 | OCVZ | 5 × 5.7 | 19 | 2,800 | OVD | 6.3 × 4.4 | 19 | 2,780 | OVD | 5 × 5.8 | 17 | 3,390 | | | | |
| | OVE | 5 × 5.8 | 21 | 2,670 | | | | | | | | | | | | |
| 220 | OVF | 5 × 4.4 | 25 | 2,100 | | | | | OCVZ | 6.3 × 4.4 | 18 | 3,000 | | | | |
| | OVD | 6.3 × 4.4 | 19 | 2,780 | OVD | 5 × 5.8 | 17 | 3,390 | OVD | 6.3 × 4.4 | 18 | 3,200 | | | | |
| | OVA | 6.3 × 5.8 | 25 | 2,500 | OCV | 8 × 6.7 | 25 | 3,020 | OVH | 6.3 × 4.4 | 15 | 3,180 | | | | |
| | OCV | 6.3 × 5.9 | 25 | 2,500 | OVA | 8 × 6.7 | 25 | 3,020 | OVE | 6.3 × 5.8 | 15 | 3,160 | | | | |
| | | | | | | | | | OVF | 6.3 × 5.8 | 10 | 3,900 | | | | |
| | | | | | | | | | OVS | 6.3 × 5.8 | 22 | 2,570 | | | | |
| | | | | | | | | | OCVZ | 6.3 × 5.9 | 15 | 3,160 | | | | |
| | | | | | | | | | OVH | 6.3 × 5.9 | 10 | 3,900 | | | | |
| | | | | | | | | | OVK | 6.3 × 5.9 | 20 | 2,800 | | | | |
| | | | | | | | | | OCV | 6.3 × 7 | 30 | 2,250 | | | | |
| | | | | | | | | | OCV | 8 × 6.7 | 25 | 3,020 | | | | |
| | | | | | | | | | OVA | 8 × 6.7 | 25 | 3,020 | | | | |
| | | | | | | | | | OVK | 8 × 6.7 | 22 | 3,220 | | | | |
| 270 | | | | | OVE | 6.3 × 5.8 | 15 | 3,160 | OVD | 6.3 × 5.8 | 17 | 3,390 | OCVZ | 8 × 6.7 | 22 | 3,220 |
| | | | | | OCVZ | 6.3 × 5.9 | 15 | 3,160 | OVD | 6.3 × 5.8 | 10 | 3,900 | OVE | 8 × 6.7 | 21 | 3,220 |
| | | | | | OVK | 8 × 6.7 | 22 | 3,220 | OVF | 6.3 × 7.7 | 14 | 4,200 | OVK | 8 × 6.7 | 22 | 3,200 |
| | | | | | | | | | | | | | OVA | 8 × 12 | 14 | 4,420 |
| | | | | | | | | | | | | | OVA | 10 × 7.7 | 24 | 3,770 |
| 330 | OCVZ | 6.3 × 4.4 | 16 | 3,180 | OVE | 6.3 × 5.8 | 15 | 3,160 | OVD | 6.3 × 5.8 | 17 | 3,390 | | | | |
| | OVH | 6.3 × 4.4 | 14 | 3,180 | OVF | 6.3 × 5.8 | 10 | 3,900 | OCVZ | 6.3 × 5.9 | 17 | 3,390 | | | | |
| | OVD | 5 × 5.8 | 16 | 3,500 | OVK | 6.3 × 5.9 | 20 | 2,800 | OCVZ | 6.3 × 7.7 | 9 | 4,200 | | | | |
| | OVD | 6.3 × 4.4 | 16 | 3,500 | OCVZ | 6.3 × 5.9 | 15 | 3,160 | OVE | 6.3 × 7.7 | 14 | 3,470 | | | | |
| | | | | | OVH | 6.3 × 5.9 | 10 | 3,900 | OVF | 6.3 × 7.7 | 9 | 4,200 | | | | |
| | | | | | OCV | 8 × 6.7 | 25 | 3,020 | OVE | 8 × 6.7 | 14 | 3,950 | | | | |
| | | | | | OVK | 8 × 6.7 | 22 | 3,220 | OVF | 8 × 6.7 | 10 | 4,500 | | | | |
| | | | | | OVA | 8 × 6.7 | 25 | 3,020 | OVH | 8 × 6.7 | 9 | 4,500 | | | | |
| | | | | | | | | | OCV | 10 × 7.7 | 20 | 4,130 | | | | |
| | | | | | | | | | OVA | 10 × 7.7 | 20 | 4,130 | | | | |
| 390 | OVE | 6.3 × 5.8 | 15 | 3,160 | OVD | 6.3 × 5.8 | 17 | 3,390 | OCVZ | 8 × 6.7 | 22 | 3,220 | | | | |
| | OVF | 6.3 × 5.8 | 10 | 3,900 | OCVZ | 6.3 × 7.7 | 9 | 4,200 | OVE | 8 × 6.7 | 14 | 3,950 | | | | |
| | OCVZ | 6.3 × 5.9 | 14 | 3,160 | OVE | 6.3 × 7.7 | 14 | 3,470 | OVF | 8 × 6.7 | 10 | 4,500 | | | | |
| | OVH | 6.3 × 5.9 | 10 | 3,900 | OVF | 6.3 × 7.7 | 9 | 4,200 | OVH | 8 × 6.7 | 9 | 4,500 | | | | |
| | | | | | | | | | OVK | 8 × 6.7 | 22 | 3,220 | | | | |
| | | | | | | | | | OVS | 8 × 6.7 | 22 | 3,220 | | | | |
| | | | | | | | | | OVA | 8 × 12 | 12 | 4,770 | | | | |



OP-CAP 规格列表

贴片型(表面黏着) - 2.5V ~ 35V

等效串联电阻(ESR): 毫欧(mΩ)/100k ~ 300k 赫兹(Hz)最大值, 20℃
容许纹波电流: 毫安(均方根值(mA/rms)), 100k 赫兹(Hz), 105℃

| 额定电压 | 2.5 V | | | | 4 V | | | | 6.3 V | | | | 10 V | | | |
|-------|-------|------------------|---------------------|-------|------|------------------|---------------------|-------|-------|------------------|---------------------|-------|------|------------------|---------------------|-------|
| | 系列 | 制品尺寸 φDxL(mm) | 等效串 联电阻 (ESR) | 纹波电流 | 系列 | 制品尺寸 φDxL(mm) | 等效串 联电阻 (ESR) | 纹波电流 | 系列 | 制品尺寸 φDxL(mm) | 等效串 联电阻 (ESR) | 纹波电流 | 系列 | 制品尺寸 φDxL(mm) | 等效串 联电阻 (ESR) | 纹波电流 |
| 470 | OVE | 6.3 × 7.7 | 13 | 3,600 | OVE | 8 × 6.7 | 14 | 3,950 | OVE | 8 × 7.7 | 13 | 3,950 | OCV | 10 × 9.9 | 18 | 4,400 |
| | OVF | 6.3 × 7.7 | 9 | 4,200 | OVF | 8 × 6.7 | 10 | 4,500 | OCV | 8 × 12 | 12 | 4,770 | OCVU | 10 × 9.9 | 18 | 4,400 |
| | | | | | OVH | 8 × 6.7 | 9 | 4,500 | OVA | 8 × 12 | 12 | 4,770 | OCVZ | 10 × 7.7 | 19 | 3,800 |
| | | | | | OCV | 10 × 7.7 | 20 | 4,130 | OVA | 10 × 7.7 | 20 | 4,130 | OVE | 10 × 7.7 | 19 | 3,800 |
| | | | | | OVA | 10 × 7.7 | 20 | 4,130 | OVF | 8 × 7.7 | 9 | 4,500 | OVA | 10 × 12.6 | 12 | 5,300 |
| | | | | | | | | | OVK | 10 × 7.7 | 20 | 4,130 | | | | |
| 560 | OVD | 6.3 × 5.8 | 16 | 3,500 | OCVZ | 8 × 6.7 | 22 | 3,220 | | | | | | | | |
| | OVF | 6.3 × 5.8 | 10 | 3,900 | OVE | 8 × 6.7 | 14 | 3,950 | | | | | | | | |
| | OCVZ | 6.3 × 5.9 | 16 | 3,500 | OVF | 8 × 6.7 | 10 | 4,500 | | | | | | | | |
| | OVH | 6.3 × 5.9 | 10 | 3,900 | OVH | 8 × 6.7 | 9 | 4,500 | OVE | 8 × 7.7 | 9 | 4,500 | OCV | 10 × 12.6 | 12 | 5,300 |
| | OCVZ | 6.3 × 7.7 | 9 | 4,200 | OVH | 8 × 6.7 | 9 | 4,500 | OVK | 8 × 6.7 | 18 | 3,600 | OCVU | 10 × 12.6 | 13 | 5,230 |
| | OVE | 6.3 × 7.7 | 13 | 3,600 | OVK | 8 × 6.7 | 18 | 3,600 | OCV | 10 × 9.9 | 16 | 4,700 | OVA | 10 × 12.6 | 12 | 5,300 |
| | OVF | 6.3 × 7.7 | 9 | 4,200 | OVS | 8 × 6.7 | 22 | 3,220 | OCVU | 10 × 9.9 | 16 | 4,700 | | | | |
| | OCV | 8 × 6.7 | 23 | 3,100 | OCV | 8 × 12 | 12 | 4,770 | | | | | | | | |
| | OVA | 8 × 6.7 | 23 | 3,100 | OCVU | 8 × 12 | 13 | 4,520 | | | | | | | | |
| | OVE | 8 × 6.7 | 13 | 4,100 | OCVZ | 8 × 12 | 9 | 5,380 | | | | | | | | |
| | OVF | 8 × 6.7 | 10 | 4,500 | OVA | 8 × 12 | 12 | 4,770 | | | | | | | | |
| | OVH | 8 × 6.7 | 9 | 4,200 | | | | | | | | | | | | |
| 680 | OCVZ | 8 × 6.7 | 20 | 3,370 | OVF | 8 × 7.7 | 9 | 4,500 | | | | | | | | |
| | OVE | 8 × 6.7 | 13 | 4,100 | OCV | 10 × 7.7 | 20 | 4,130 | OCV | 10 × 12.6 | 10 | 5,500 | OVE | 10 × 10 | 13 | 4,820 |
| | OVH | 8 × 6.7 | 10 | 4,500 | OVA | 10 × 7.7 | 20 | 4,130 | | | | | | | | |
| | OVH | 8 × 6.7 | 9 | 4,500 | OVE | 8 × 7.7 | 13 | 3,950 | | | | | | | | |
| | OCV | 8 × 12 | 12 | 4,770 | OVK | 10 × 7.7 | 20 | 4,130 | | | | | | | | |
| | OCVU | 8 × 12 | 13 | 4,520 | | | | | | | | | | | | |
| 820 | OVA | 8 × 12 | 12 | 4,770 | | | | | OVE | 8 × 10 | 12 | 4,770 | | | | |
| | OCVZ | 8 × 12 | 9 | 5,380 | OCV | 10 × 9.9 | 13 | 5,200 | OCVZ | 8 × 12 | 13 | 4,700 | | | | |
| | OVE | 8 × 7.7 | 12 | 4,260 | OCVU | 10 × 9.9 | 13 | 5,200 | OVE | 8 × 12 | 10 | 5,150 | | | | |
| | OVE | 8 × 12 | 9 | 5,400 | OVA | 10 × 12.6 | 10 | 5,500 | OCVZ | 10 × 7.7 | 14 | 4,300 | | | | |
| | | | | | | | | | OVE | 10 × 7.7 | 14 | 4,300 | | | | |
| | | | | | | | | | OVH | 10 × 7.7 | 9 | 5,000 | | | | |
| 1,000 | OCV | 10 × 7.7 | 19 | 4,240 | OVF | 8 × 10 | 10 | 5,220 | OCV | 10 × 12.6 | 10 | 5,500 | | | | |
| | OVA | 10 × 7.7 | 19 | 4,240 | OCVZ | 10 × 7.7 | 14 | 4,300 | | | | | | | | |
| | OCVU | 10 × 9.9 | 13 | 5,200 | OVE | 10 × 7.7 | 14 | 4,300 | | | | | | | | |
| 1,200 | | | | | OVH | 10 × 7.7 | 9 | 5,000 | | | | | | | | |
| | OCVZ | 10 × 7.7 | 13 | 4,450 | OCVZ | 8 × 12 | 12 | 4,700 | | | | | | | | |
| | OVE | 10 × 7.7 | 13 | 4,450 | OVE | 8 × 12 | 9 | 5,400 | | | | | | | | |
| | OVH | 10 × 7.7 | 9 | 5,000 | OVE | 10 × 10 | 10 | 5,500 | OVE | 10 × 10 | 12 | 5,025 | | | | |
| | OCV | 10 × 9.9 | 13 | 5,200 | OCV | 10 × 12.6 | 10 | 5,500 | | | | | | | | |
| 1,500 | | | | | OCVU | 10 × 12.6 | 12 | 5,440 | | | | | | | | |
| | OVE | 8 × 10 | 10 | 5,220 | OVA | 10 × 12.6 | 10 | 5,500 | | | | | | | | |
| | OCVZ | 8 × 12 | 12 | 5,150 | | | | | OVH | 10 × 9.9 | 8 | 6,000 | | | | |
| | OVE | 8 × 12 | 9 | 5,400 | OCVZ | 8 × 12 | 12 | 4,700 | OVE | 10 × 10 | 12 | 5,025 | | | | |
| | OCV | 10 × 12.6 | 10 | 5,500 | OVE | 10 × 10 | 10 | 5,500 | OCVZ | 10 × 12.6 | 10 | 5,560 | | | | |
| 1,800 | OCVU | 10 × 12.6 | 13 | 5,440 | | | | | OVE | 10 × 12.6 | 10 | 5,500 | | | | |
| | OVA | 10 × 12.6 | 10 | 5,500 | OVH | 10 × 9.9 | 8 | 6,000 | | | | | | | | |
| | | | | | OVE | 10 × 10 | 10 | 5,500 | | | | | | | | |
| 2,200 | | | | | OVE | 10 × 12.6 | 9 | 5,600 | | | | | | | | |
| | OVH | 10 × 9.9 | 8 | 6,000 | | | | | | | | | | | | |
| 2,700 | OVE | 10 × 10 | 10 | 5,500 | OCVZ | 10 × 12.6 | 9 | 5,700 | | | | | | | | |
| | OCVZ | 10 × 12.6 | 9 | 5,600 | | | | | | | | | | | | |
| | OVE | 10 × 12.6 | 9 | 5,600 | | | | | | | | | | | | |

| 额定电压 | 16 V | | | | 20 V | | | | 25 V | | | | 35 V | | | |
|------|------|------------------|---------------------|-------|------|------------------|---------------------|-------|------|------------------|---------------------|-------|------|------------------|---------------------|-------|
| | 系列 | 制品尺寸 φDxL(mm) | 等效串 联电阻 (ESR) | 纹波电流 | 系列 | 制品尺寸 φDxL(mm) | 等效串 联电阻 (ESR) | 纹波电流 | 系列 | 制品尺寸 φDxL(mm) | 等效串 联电阻 (ESR) | 纹波电流 | 系列 | 制品尺寸 φDxL(mm) | 等效串 联电阻 (ESR) | 纹波电流 |
| 6.8 | | | | | | | | | OCV | 6.3 × 5.9 | 80 | 1,200 | | | | |
| 10 | | | | | | | | | OVA | 6.3 × 5.8 | 65 | 1,500 | | | | |
| 15 | | | | | | | | | OCV | 8 × 6.7 | 60 | 1,500 | | | | |
| 18 | | | | | OVA | 6.3 × 4.4 | 57 | 1,300 | | | | | OVK | 6.3 × 5.9 | 64 | 900 |
| 22 | OCV | 5 × 5.7 | 45 | 1,210 | OVA | 6.3 × 5.8 | 50 | 1,650 | OVG | 5 × 5.8 | 40 | 2,450 | OCVZ | 6.3 × 5.9 | 35 | 2,600 |
| | OVA | 5 × 5.8 | 45 | 1,210 | OCV | 6.3 × 5.9 | 50 | 1,650 | OVA | 8 × 6.7 | 50 | 1,800 | | | | |
| | OVS | 5 × 5.8 | 90 | 1,060 | OVG | 5 × 4.4 | 55 | 1,770 | OCV | 10 × 7.7 | 50 | 2,000 | | | | |
| 27 | | | | | OVG | 5 × 4.4 | 55 | 1,770 | OVG | 5 × 5.8 | 40 | 2,450 | | | | |
| 33 | OVE | 5 × 5.8 | 35 | 2,070 | OVG | 5 × 4.4 | 55 | 1,770 | OCV | 8 × 12 | 30 | 2,980 | | | | |
| | OVA | 6.3 × 5.8 | 37 | 2,050 | | | | | | | | | | | | |

OP-CAP



OP-CAP 规格列表

贴片型(表面黏着) - 16V ~ 35V

等效串联电阻(ESR): 毫欧(mΩ)/100k ~ 300k 赫兹(Hz)最大值, 20°C
容许纹波电流: 毫安/均方根值(mA/rms), 100k 赫兹(Hz), 105°C

| 额定电压 静电容量 (μF/微法拉) | 16 V | | | | 20 V | | | | 25 V | | | | 35 V | | | |
|--------------------------|-----------|------------------|---------------------|-------|------|------------------|---------------------|-------|------|------------------|---------------------|-------|------|------------------|---------------------|-------|
| | 系列 | 制品尺寸 φDxL(mm) | 等效串 联电阻 (ESR) | 纹波电流 | 系列 | 制品尺寸 φDxL(mm) | 等效串 联电阻 (ESR) | 纹波电流 | 系列 | 制品尺寸 φDxL(mm) | 等效串 联电阻 (ESR) | 纹波电流 | 系列 | 制品尺寸 φDxL(mm) | 等效串 联电阻 (ESR) | 纹波电流 |
| 39 | OVG | 5 × 4.4 | 50 | 1,840 | OVA | 8 × 6.7 | 45 | 2,000 | OVG | 6.3 × 5.8 | 30 | 2,800 | OCV | 8 × 12 | 31 | 2,100 |
| | OCVZ | 5 × 5.7 | 27 | 2,350 | | | | | | | | | | | | |
| | OVE | 5 × 5.8 | 35 | 2,070 | | | | | | | | | | | | |
| | OVS | 5 × 5.8 | 35 | 1,820 | | | | | | | | | | | | |
| | OVA | 6.3 × 5.8 | 37 | 2,050 | | | | | | | | | | | | |
| | OVS | 6.3 × 5.8 | 37 | 2,050 | | | | | | | | | | | | |
| | OCVZ | 6.3 × 5.9 | 24 | 2,460 | | | | | | | | | | | | |
| OVK | 6.3 × 5.9 | 30 | 2,200 | | | | | | | | | | | | | |
| 47 | OVG | 5 × 4.4 | 50 | 1,840 | OVG | 5 × 5.8 | 30 | 2,800 | OVB | 6.3 × 5.8 | 30 | 2,800 | | | | |
| | OCV | 6.3 × 5.9 | 50 | 1,650 | OVB | 6.3 × 4.4 | 42 | 2,400 | | | | | | | | |
| | | | | | OCV | 8 × 6.7 | 45 | 2,000 | | | | | | | | |
| | | | | | OVA | 8 × 6.7 | 45 | 2,000 | | | | | | | | |
| 56 | | | | | OVB | 5 × 5.8 | 30 | 2,800 | OVB | 6.3 × 5.8 | 30 | 2,800 | | | | |
| | | | | | OVB | 6.3 × 5.9 | 48 | 1,300 | | | | | | | | |
| | | | | | OCVZ | 6.3 × 5.9 | 30 | 2,800 | | | | | | | | |
| | | | | | OVB | 6.3 × 7.7 | 28 | 2,800 | | | | | | | | |
| 68 | OVG | 6.3 × 4.4 | 40 | 2,450 | OVB | 8 × 6.7 | 28 | 3,000 | OCV | 10 × 12.6 | 28 | 2,700 | | | | |
| | OVE | 6.3 × 5.8 | 28 | 2,390 | | | | | | | | | | | | |
| | OVS | 6.3 × 5.8 | 30 | 2,200 | | | | | | | | | | | | |
| | OCVZ | 6.3 × 5.9 | 25 | 2,440 | | | | | | | | | | | | |
| | OVK | 6.3 × 5.9 | 30 | 2,200 | | | | | | | | | | | | |
| | OVB | 6.3 × 7.7 | 24 | 2,700 | | | | | | | | | | | | |
| | OVB | 8 × 6.7 | 30 | 2,700 | | | | | | | | | | | | |
| 82 | OVB | 8 × 6.7 | 30 | 2,700 | OCV | 10 × 7.7 | 40 | 2,500 | | | | | OCVZ | 8 × 12 | 20 | 4,000 |
| | OVA | 8 × 6.7 | 30 | 2,700 | | | | | | | | | | | | |
| | OVB | 8 × 6.7 | 28 | 2,800 | | | | | | | | | | | | |
| | OVS | 8 × 6.7 | 30 | 2,760 | | | | | | | | | | | | |
| | OVB | 5 × 5.8 | 27 | 3,000 | | | | | | | | | | | | |
| | OVD | 6.3 × 5.8 | 35 | 2,490 | | | | | | | | | | | | |
| | OCVZ | 6.3 × 5.9 | 24 | 2,490 | | | | | | | | | | | | |
| OVE | 6.3 × 7.7 | 24 | 2,700 | | | | | | | | | | | | | |
| 100 | OVE | 8 × 6.7 | 24 | 3,010 | OCV | 10 × 9.9 | 25 | 3,700 | OVB | 8 × 10 | 24 | 3,300 | | | | |
| | OVK | 10 × 7.7 | 24 | 2,670 | | | | | | | | | | | | |
| | OVB | 6.3 × 5.8 | 25 | 3,200 | | | | | | | | | | | | |
| | OCVZ | 6.3 × 5.9 | 25 | 3,200 | | | | | | | | | | | | |
| | OVB | 6.3 × 7.7 | 25 | 3,200 | | | | | | | | | | | | |
| | OCV | 10 × 12.6 | 20 | 4,320 | | | | | | | | | | | | |
| | OVA | 10 × 12.6 | 20 | 4,320 | | | | | | | | | | | | |
| 120 | OVB | 8 × 6.7 | 24 | 3,010 | OVB | 6.3 × 5.8 | 25 | 3,200 | OVB | 8 × 10 | 22 | 3,500 | OCVZ | 10 × 12.6 | 18 | 4,400 |
| | OVB | 8 × 6.7 | 28 | 2,800 | | | | | | | | | | | | |
| | OVS | 8 × 6.7 | 27 | 2,900 | | | | | | | | | | | | |
| | OCVZ | 8 × 6.7 | 22 | 3,220 | | | | | | | | | | | | |
| | OVB | 8 × 7.7 | 22 | 3,150 | | | | | | | | | | | | |
| | OCV | 10 × 12.6 | 20 | 4,320 | | | | | | | | | | | | |
| | OVA | 10 × 7.7 | 26 | 3,430 | | | | | | | | | | | | |
| 150 | OVB | 6.3 × 5.8 | 22 | 3,300 | OVB | 6.3 × 7.7 | 25 | 3,200 | OVB | 8 × 12 | 28 | 2,200 | OVB | 10 × 12.6 | 28 | 2,600 |
| | OVB | 8 × 10 | 18 | 3,900 | | | | | | | | | | | | |
| | OCV | 8 × 12 | 16 | 4,360 | | | | | | | | | | | | |
| | OCVU | 8 × 12 | 20 | 3,640 | | | | | | | | | | | | |
| | OVA | 8 × 12 | 16 | 4,360 | | | | | | | | | | | | |
| | OCV | 10 × 7.7 | 26 | 3,430 | | | | | | | | | | | | |
| | OVA | 10 × 7.7 | 26 | 3,430 | | | | | | | | | | | | |
| | OVK | 10 × 7.7 | 29 | 3,430 | | | | | | | | | | | | |
| | OVB | 6.3 × 7.7 | 22 | 3,300 | | | | | | | | | | | | |
| | OVB | 8 × 10 | 18 | 3,900 | | | | | | | | | | | | |
| 180 | OCVZ | 10 × 7.7 | 22 | 3,450 | OVB | 8 × 10 | 23 | 3,400 | OCVZ | 10 × 9.9 | 20 | 3,800 | | | | |
| | OVB | 10 × 7.7 | 22 | 3,450 | | | | | | | | | | | | |
| | OCV | 10 × 9.9 | 20 | 4,200 | | | | | | | | | | | | |
| | OCVU | 10 × 9.9 | 20 | 4,200 | | | | | | | | | | | | |
| | OVA | 10 × 12.6 | 14 | 5,050 | | | | | | | | | | | | |
| | OVB | 6.3 × 9.5 | 11 | 5,000 | | | | | | | | | | | | |
| | OVB | 8 × 6.7 | 22 | 3,300 | | | | | | | | | | | | |
| OCVZ | 8 × 12 | 12 | 4,850 | | | | | | | | | | | | | |
| 220 | OVB | 8 × 10 | 21 | 3,400 | OCV | 10 × 12.6 | 26 | 2,700 | OCVZ | 10 × 12.6 | 14 | 5,000 | | | | |
| | OVB | 10 × 10 | 16 | 4,350 | | | | | | | | | | | | |
| | OCV | 10 × 12.6 | 14 | 5,050 | | | | | | | | | | | | |
| | OCVU | 10 × 12.6 | 16 | 4,720 | | | | | | | | | | | | |
| | OCVZ | 10 × 12.6 | 12 | 5,300 | | | | | | | | | | | | |
| | OVA | 10 × 12.6 | 14 | 5,050 | | | | | | | | | | | | |
| | OVB | 8 × 10 | 20 | 3,700 | | | | | | | | | | | | |
| OCVZ | 8 × 12 | 14 | 4,950 | | | | | | | | | | | | | |
| OVB | 8 × 12 | 14 | 4,950 | | | | | | | | | | | | | |
| 270 | OCVZ | 10 × 12.6 | 10 | 6,100 | OVB | 10 × 12.6 | 20 | 4,300 | | | | | | | | |
| | OVB | 8 × 10 | 18 | 3,900 | OCVZ | 10 × 9.9 | 18 | 4,100 | | | | | | | | |
| | OVB | 10 × 10 | 18 | 4,100 | | | | | | | | | | | | |
| 330 | OVB | 10 × 10 | 16 | 4,200 | OVB | 10 × 10 | 18 | 4,100 | | | | | | | | |
| | OCV | 10 × 12.6 | 12 | 5,400 | OCVZ | 10 × 12.6 | 12 | 5,600 | | | | | | | | |
| | OVB | 10 × 12.6 | 12 | 5,400 | | | | | | | | | | | | |
| 390 | OVB | 10 × 10 | 16 | 4,200 | | | | | | | | | | | | |
| | OCV | 10 × 12.6 | 18 | 4,200 | | | | | | | | | | | | |
| | OCVZ | 10 × 12.6 | 12 | 5,400 | | | | | | | | | | | | |
| 470 | OVB | 10 × 10 | 16 | 4,200 | | | | | | | | | | | | |
| | OCV | 10 × 12.6 | 12 | 5,400 | | | | | | | | | | | | |
| | OVB | 10 × 12.6 | 12 | 5,400 | | | | | | | | | | | | |
| 560 | OCVZ | 10 × 12.6 | 12 | 5,400 | | | | | | | | | | | | |
| | OVB | 10 × 12.6 | 12 | 5,400 | | | | | | | | | | | | |
| | OVB | 10 × 12.6 | 12 | 5,400 | | | | | | | | | | | | |
| 820 | OCVZ | 10 × 12.6 | 12 | 5,400 | | | | | | | | | | | | |
| | OVB | 10 × 12.6 | 12 | 5,400 | | | | | | | | | | | | |
| | OVB | 10 × 12.6 | 12 | 5,400 | | | | | | | | | | | | |
| 1,000 | OCVZ | 10 × 12.6 | 12 | 5,400 | | | | | | | | | | | | |
| | OVB | 10 × 12.6 | 12 | 5,400 | | | | | | | | | | | | |

OP-CAP



OP-CAP 规格列表

引线型 - 2.5V ~ 10V

等效串联电阻(ESR): 毫欧(mΩ)/100k ~ 300k 赫兹(Hz)最大值, 20℃
容许纹波电流: 毫安/均方根值(mA/rms), 100k 赫兹(Hz), 105℃

| 额定电压 静电容量 (μF/微法拉) | 2.5 V | | | | 4 V | | | | 6.3 V | | | | 10 V | | | |
|--------------------------|-------|------------------|---------------------|-------|------|------------------|---------------------|-------|-------|------------------|---------------------|-------|------|------------------|---------------------|-------|
| | 系列 | 制品尺寸 φD×L(mm) | 等效串 联电阻 (ESR) | 纹波电流 | 系列 | 制品尺寸 φD×L(mm) | 等效串 联电阻 (ESR) | 纹波电流 | 系列 | 制品尺寸 φD×L(mm) | 等效串 联电阻 (ESR) | 纹波电流 | 系列 | 制品尺寸 φD×L(mm) | 等效串 联电阻 (ESR) | 纹波电流 |
| 47 | | | | | | | | | | | | | ORA | 6.3 × 11 | 25 | 2,820 |
| 68 | | | | | | | | | | | | | ORA | 6.3 × 11 | 25 | 2,820 |
| 100 | | | | | | | | | OCR | 6.3 × 5.5 | 40 | 1,810 | ORF | 6.3 × 5.5 | 24 | 2,490 |
| | | | | | | | | | OCR | 6.3 × 5.5 | 40 | 1,810 | OCR | 6.3 × 6.5 | 45 | 1,700 |
| | | | | | | | | | | | | | ORA | 6.3 × 11 | 25 | 2,820 |
| | | | | | | | | | | | | | ORF | 6.3 × 11 | 25 | 2,890 |
| 150 | | | | | OCR | 6.3 × 5.5 | 40 | 1,810 | | | | | ORA | 6.3 × 11 | 25 | 2,820 |
| 220 | ORD | 5 × 8 | 7 | 4,350 | | | | | OCR | 6.3 × 11 | 18 | 3,160 | | | | |
| | OCR | 6.3 × 5.5 | 28 | 2,390 | | | | | ORA | 6.3 × 11 | 20 | 3,160 | OCR | 10 × 10 | 17 | 3,950 |
| 270 | | | | | OCR | 6.3 × 11 | 15 | 3,200 | OCRZ | 5 × 8 | 8 | 3,900 | ORE | 8 × 6.5 | 22 | 3,220 |
| | | | | | ORA | 6.3 × 11 | 20 | 3,160 | ORD | 5 × 8 | 10 | 3,700 | ORF | 8 × 8 | 10 | 5,000 |
| | | | | | | | | | | | | | ORA | 8 × 11.5 | 9 | 4,710 |
| | | | | | | | | | | | | | ORS | 8 × 11.5 | 14 | 4,420 |
| | | | | | | | | | | | | | ORF | 8 × 11.5 | 11 | 5,080 |
| 330 | ORD | 5 × 8 | 7 | 4,350 | | | | | ORD | 5 × 8 | 8 | 4,050 | ORF | 8 × 8 | 13 | 4,700 |
| | OCRK | 6.3 × 8 | 7 | 5,600 | ORD | 5 × 8 | 8 | 4,050 | OCR | 6.3 × 6.5 | 28 | 2,390 | OCR | 8 × 11.5 | 14 | 4,420 |
| | OCRZ | 6.3 × 8 | 7 | 5,600 | | | | | ORA | 6.3 × 11 | 28 | 3,190 | OCRK | 8 × 11.5 | 17 | 3,950 |
| | ORE | 6.3 × 8 | 5 | 5,900 | | | | | | | | | OCRU | 8 × 11.5 | 16 | 3,950 |
| | ORF | 6.3 × 8 | 5 | 5,900 | | | | | | | | | ORS | 8 × 11.5 | 14 | 4,420 |
| 390 | ORE | 6.3 × 5.5 | 10 | 3,900 | | | | | OCR | 8 × 11.5 | 12 | 4,770 | | | | |
| | OCRZ | 6.3 × 6 | 10 | 3,900 | ORA | 6.3 × 11 | 24 | 3,300 | OCRK | 8 × 11.5 | 15 | 4,210 | ORC | 8 × 11.5 | 9 | 5,650 |
| | OCR | 6.3 × 11 | 18 | 3,160 | | | | | ORA | 8 × 11.5 | 8 | 5,080 | OCRZ | 8 × 12 | 8 | 5,000 |
| | ORA | 6.3 × 11 | 20 | 3,150 | | | | | ORS | 8 × 11.5 | 12 | 4,770 | | | | |
| 470 | OCRZ | 5 × 8 | 7 | 4,200 | | | | | OCRK | 6.3 × 8 | 8 | 4,700 | | | | |
| | ORD | 5 × 8 | 7 | 4,350 | | | | | OCRZ | 6.3 × 8 | 7 | 5,600 | | | | |
| | ORE | 5 × 8 | 7 | 4,180 | | | | | ORB | 6.3 × 8 | 8 | 4,700 | ORF | 8 × 11.5 | 11 | 5,400 |
| | OCRK | 6.3 × 8 | 7 | 5,600 | ORF | 6.3 × 8 | 7 | 5,600 | ORE | 6.3 × 8 | 7 | 5,600 | OCRZ | 10 × 12 | 8 | 6,000 |
| | ORE | 6.3 × 8 | 5 | 5,900 | | | | | OCRZ | 8 × 8 | 7 | 6,200 | ORA | 10 × 12 | 8 | 5,650 |
| | ORF | 6.3 × 8 | 5 | 5,900 | | | | | ORC | 8 × 8 | 8 | 5,700 | ORF | 10 × 12 | 10 | 6,100 |
| | OCRZ | 8 × 8 | 7 | 5,000 | | | | | ORE | 8 × 8 | 8 | 5,700 | ORA | 10 × 12 | 10 | 6,100 |
| | | | | | | | | | OCR | 8 × 11.5 | 12 | 4,770 | ORF | 10 × 12 | 10 | 6,100 |
| | | | | | | | | | OCRK | 8 × 11.5 | 15 | 4,210 | ORS | 10 × 12 | 12 | 5,300 |
| | | | | | | | | | OCRU | 8 × 11.5 | 15 | 4,210 | | | | |
| | | | | | | | | | ORA | 8 × 11.5 | 7 | 5,700 | | | | |
| | | | | | | | | | ORS | 8 × 11.5 | 12 | 4,770 | | | | |
| | | | | | | | | | OCRZ | 8 × 12 | 7 | 6,200 | | | | |
| | | | | | | | | | ORE | 8 × 12 | 8 | 5,700 | | | | |
| 560 | OCRZ | 5 × 8 | 7 | 4,200 | OCRK | 6.3 × 8 | 7 | 5,600 | | | | | | | | |
| | ORD | 5 × 8 | 7 | 4,350 | OCRZ | 6.3 × 8 | 7 | 5,000 | | | | | | | | |
| | ORE | 5 × 8 | 7 | 4,180 | ORB | 6.3 × 8 | 7 | 5,000 | | | | | | | | |
| | ORE | 6.3 × 5.5 | 10 | 3,900 | ORE | 6.3 × 8 | 7 | 5,600 | OCRK | 6.3 × 8 | 8 | 4,700 | | | | |
| | OCRZ | 6.3 × 6 | 10 | 4,000 | ORF | 6.3 × 8 | 7 | 5,600 | OCRZ | 6.3 × 8 | 7 | 5,600 | OCR | 10 × 12 | 12 | 5,300 |
| | OCRK | 6.3 × 8 | 7 | 5,600 | OCRZ | 8 × 8 | 7 | 6,200 | ORB | 6.3 × 8 | 8 | 4,700 | OCRK | 10 × 12 | 16 | 4,720 |
| | OCRZ | 6.3 × 8 | 7 | 5,600 | ORC | 8 × 8 | 7 | 6,100 | ORE | 6.3 × 8 | 7 | 5,600 | OCRU | 10 × 12 | 13 | 5,230 |
| | ORE | 6.3 × 8 | 5 | 5,900 | ORE | 8 × 8 | 7 | 6,100 | OCRZ | 8 × 8 | 7 | 6,200 | OCRZ | 10 × 12 | 8 | 6,000 |
| | ORF | 6.3 × 8 | 5 | 5,900 | OCR | 8 × 11.5 | 10 | 5,230 | ORC | 8 × 8 | 8 | 5,700 | ORS | 10 × 12 | 12 | 5,300 |
| | OCRZ | 8 × 8 | 7 | 6,200 | OCRU | 8 × 11.5 | 13 | 4,520 | ORE | 8 × 8 | 7 | 6,100 | | | | |
| | ORC | 8 × 8 | 7 | 6,100 | ORA | 8 × 11.5 | 7 | 5,580 | OCRZ | 8 × 12 | 7 | 6,200 | | | | |
| | ORE | 8 × 8 | 8 | 4,700 | ORS | 8 × 11.5 | 10 | 5,230 | ORA | 8 × 12 | 7 | 6,200 | | | | |
| | | | | | OCRZ | 8 × 12 | 7 | 6,200 | ORS | 8 × 12 | 12 | 4,770 | | | | |
| | | | | | ORE | 8 × 12 | 7 | 6,100 | | | | | | | | |
| 680 | OCR | 8 × 11.5 | 10 | 5,230 | ORC | 8 × 11.5 | 7 | 6,100 | ORA | 10 × 12 | 7 | 5,860 | ORC | 10 × 12 | 7 | 6,100 |
| | OCRU | 8 × 11.5 | 13 | 4,520 | ORE | 8 × 12 | 7 | 6,100 | ORE | 10 × 12 | 7 | 6,640 | | | | |
| | ORA | 8 × 11.5 | 7 | 5,580 | | | | | ORS | 10 × 12 | 10 | 5,500 | | | | |
| | ORS | 8 × 11.5 | 10 | 5,230 | | | | | | | | | | | | |
| 820 | OCRK | 6.3 × 8 | 7 | 5,600 | | | | | ORF | 6.3 × 8 | 8 | 4,700 | | | | |
| | OCRZ | 6.3 × 8 | 7 | 5,600 | | | | | OCRZ | 8 × 8 | 7 | 6,200 | | | | |
| | ORB | 6.3 × 8 | 7 | 5,000 | | | | | OCRZ | 8 × 12 | 8 | 5,500 | | | | |
| | ORE | 6.3 × 8 | 5 | 5,900 | | | | | OCR | 10 × 12 | 12 | 5,500 | ORCZ | 10 × 12 | 8 | 6,000 |
| | ORF | 6.3 × 8 | 5 | 5,900 | OCRZ | 8 × 8 | 7 | 6,200 | ORA | 10 × 12 | 12 | 4,360 | | | | |
| | OCRZ | 8 × 8 | 7 | 6,200 | ORA | 10 × 12 | 6 | 5,860 | OCRK | 10 × 12 | 12 | 5,440 | | | | |
| | ORC | 8 × 8 | 5 | 6,100 | ORE | 10 × 12 | 7 | 6,640 | OCRU | 10 × 12 | 12 | 5,440 | | | | |
| | ORC | 8 × 8 | 7 | 6,100 | ORS | 10 × 12 | 8 | 5,500 | OCRZ | 10 × 12 | 7 | 6,200 | | | | |
| | ORE | 8 × 8 | 7 | 6,100 | | | | | ORC | 10 × 12 | 7 | 6,640 | | | | |
| | ORA | 8 × 11.5 | 7 | 5,580 | | | | | ORS | 10 × 12 | 10 | 5,500 | | | | |
| | ORS | 8 × 11.5 | 10 | 5,230 | | | | | | | | | | | | |
| | OCRZ | 8 × 12 | 7 | 6,200 | | | | | | | | | | | | |
| | ORE | 8 × 12 | 7 | 6,100 | | | | | | | | | | | | |
| 1,000 | OCRZ | 8 × 8 | 7 | 6,200 | | | | | | | | | | | | |
| | ORC | 8 × 8 | 7 | 6,100 | OCRZ | 8 × 8 | 7 | 6,200 | OCRZ | 8 × 8 | 7 | 6,200 | | | | |
| | ORE | 8 × 8 | 7 | 6,100 | ORC | 10 × 12 | 6 | 6,640 | OCRZ | 8 × 12 | 8 | 5,500 | | | | |
| | ORC | 8 × 11.5 | 7 | 6,100 | ORS | 10 × 12 | 8 | 5,500 | ORS | 10 × 12 | 10 | 5,500 | | | | |
| | OCRZ | 8 × 12 | 7 | 6,200 | | | | | | | | | | | | |
| | OCR | 10 × 10 | 14 | 4,700 | | | | | | | | | | | | |
| | OCRZ | 10 × 12 | 7 | 6,200 | | | | | | | | | | | | |
| | ORA | 10 × 12 | 6 | 5,860 | | | | | | | | | | | | |

OP-CAP



OP-CAP 规格列表

引线型 - 2.5V ~ 6.3V

等效串联电阻(ESR): 毫欧(mΩ)/100k ~ 300k 赫兹(Hz)最大值, 20°C
容许纹波电流: 毫安/均方根值(mA/rms), 100k 赫兹(Hz), 105°C

| 额定电压 | 2.5 V | | | | 4 V | | | | 6.3 V | | | |
|-------|-------|------------------|---------------------|-------|------|------------------|---------------------|-------|-------|------------------|---------------------|-------|
| | 系列 | 制品尺寸 φDxL(mm) | 等效串 联电阻 (ESR) | 纹波电流 | 系列 | 制品尺寸 φDxL(mm) | 等效串 联电阻 (ESR) | 纹波电流 | 系列 | 制品尺寸 φDxL(mm) | 等效串 联电阻 (ESR) | 纹波电流 |
| 1,200 | OCRZ | 8 × 8 | 7 | 6,200 | OCRZ | 8 × 12 | 7 | 6,200 | | | | |
| | OCRU | 10 × 12 | 13 | 5,440 | OCR | 10 × 12 | 12 | 5,500 | | | | |
| | | | | | OCRZ | 10 × 12 | 7 | 6,200 | | | | |
| | | | | | OCRU | 10 × 12 | 12 | 5,440 | | | | |
| | | | | | ORS | 10 × 12 | 8 | 5,500 | | | | |
| 1,500 | ORC | 8 × 11.5 | 7 | 6,100 | | | | | OCRZ | 10 × 12 | 7 | 6,200 |
| | OCR | 10 × 12 | 12 | 5,500 | OCRZ | 10 × 12 | 7 | 6,500 | ORC | 10 × 12 | 10 | 5,560 |
| | OCRZ | 10 × 12 | 7 | 6,500 | | | | | ORE | 10 × 12 | 10 | 5,560 |
| | ORA | 10 × 12 | 7 | 5,860 | | | | | | | | |
| 2,200 | ORS | 10 × 12 | 8 | 5,500 | | | | | | | | |
| | | | | | OCRZ | 10 × 12 | 8 | 7,500 | | | | |
| 2,700 | OCRZ | 10 × 12 | 7 | 7,200 | | | | | | | | |
| | ORC | 10 × 12 | 8 | 5,560 | | | | | | | | |
| | ORE | 10 × 12 | 10 | 5,560 | | | | | | | | |

引线型 - 16V ~ 35V

| 额定电压 | 16 V | | | | 20 V | | | | 25 V | | | | 35 V | | | |
|------|----------|------------------|---------------------|-------|------|------------------|---------------------|-------|------|------------------|---------------------|-------|------|------------------|---------------------|-------|
| | 系列 | 制品尺寸 φDxL(mm) | 等效串 联电阻 (ESR) | 纹波电流 | 系列 | 制品尺寸 φDxL(mm) | 等效串 联电阻 (ESR) | 纹波电流 | 系列 | 制品尺寸 φDxL(mm) | 等效串 联电阻 (ESR) | 纹波电流 | 系列 | 制品尺寸 φDxL(mm) | 等效串 联电阻 (ESR) | 纹波电流 |
| 6.8 | | | | | | | | | OCR | 6.3 × 5.5 | 80 | 1,200 | | | | |
| 18 | | | | | | | | | | | | | ORS | 8 × 11.5 | 34 | 2,830 |
| 22 | | | | | OCR | 6.3 × 5.5 | 60 | 1,450 | | | | | ORE | 6.3 × 5.5 | 35 | 2,600 |
| 33 | | | | | | | | | | | | | OCR | 8 × 11.5 | 31 | 2,300 |
| 39 | | | | | | | | | | | | | ORS | 10 × 12 | 30 | 3,270 |
| 47 | OCR | 6.3 × 5.5 | 50 | 1,650 | | | | | | | | | ORE | 8 × 6.5 | 30 | 2,800 |
| 56 | | | | | | | | | | | | | OCR | 8 × 11.5 | 31 | 2,300 |
| | | | | | OCR | 6.3 × 11 | 5 | 2,650 | ORE | 6.3 × 5.5 | 30 | 2,800 | | | | |
| | | | | | | | | | ORG | 6.3 × 5.5 | 30 | 2,600 | | | | |
| | | | | | | | | | OCR | 8 × 11.5 | 24 | 3,320 | | | | |
| 68 | | | | | | | | | OCR | 10 × 12.5 | 20 | 4,320 | OCRK | 8 × 11.5 | 29 | 2,200 |
| | | | | | | | | | ORS | 8 × 11.5 | 24 | 3,320 | ORG | 8 × 11.5 | 18 | 4,380 |
| 82 | | | | | | | | | OCR | 8 × 11.5 | 24 | 3,320 | OCR | 10 × 12 | 28 | 2,700 |
| | | | | | | | | | ORG | 6.3 × 8 | 28 | 2,780 | ORE | 8 × 12 | 20 | 4,000 |
| 100 | | | | | | | | | ORE | 8 × 6.5 | 28 | 3,000 | | | | |
| | ORE | 6.3 × 5.5 | 24 | 2,490 | | | | | | | | | | | | |
| | ORG | 6.3 × 5.5 | 20 | 2,490 | | | | | | | | | | | | |
| | OCRZ | 6.3 × 6 | 24 | 2,490 | OCR | 8 × 11.5 | 24 | 3,320 | OCRK | 8 × 11.5 | 28 | 2,200 | | | | |
| | OCRZ | 6.3 × 8 | 10 | 4,680 | OCRK | 8 × 11.5 | 28 | 2,300 | OCR | 10 × 12 | 20 | 4,320 | | | | |
| | ORE | 6.3 × 8 | 10 | 4,680 | OCRU | 8 × 11.5 | 24 | 3,320 | ORS | 10 × 12 | 20 | 4,320 | | | | |
| | OCR | 6.3 × 11 | 22 | 2,820 | ORS | 8 × 11.5 | 24 | 3,320 | | | | | | | | |
| | ORA | 6.3 × 11 | 25 | 2,820 | OCR | 10 × 10 | 24 | 3,320 | | | | | | | | |
| ORS | 8 × 11.5 | 16 | 4,360 | | | | | | | | | | | | | |
| 120 | | | | | ORE | 6.3 × 5.5 | 25 | 3,200 | | | | | ORE | 10 × 12 | 18 | 4,400 |
| | | | | | ORG | 6.3 × 5.5 | 20 | 3,200 | | | | | ORG | 10 × 12 | 16 | 4,670 |
| 150 | | | | | OCR | 10 × 12 | 20 | 4,320 | | | | | OCR | 10 × 12 | 26 | 2,700 |
| | ORE | 8 × 6.5 | 22 | 3,220 | OCRU | 10 × 12 | 20 | 4,320 | | | | | OCRK | 10 × 12 | 28 | 2,600 |
| 180 | | | | | | | | | | | | | | | | |
| | OCRZ | 6.3 × 8 | 10 | 4,680 | | | | | OCRZ | 8 × 8 | 18 | 3,770 | | | | |
| | OCRZ | 8 × 8 | 10 | 5,000 | | | | | ORG | 8 × 8 | 18 | 3,770 | | | | |
| | ORE | 8 × 8 | 10 | 5,000 | ORG | 6.3 × 8 | 18 | 3,460 | ORG | 8 × 11.5 | 16 | 4,650 | | | | |
| | OCR | 8 × 11.5 | 16 | 4,360 | ORE | 8 × 6.5 | 25 | 3,200 | ORE | 8 × 12 | 16 | 4,650 | | | | |
| | OCRK | 8 × 11.5 | 20 | 3,640 | | | | | | | | | | | | |
| | OCRU | 8 × 11.5 | 18 | 3,640 | | | | | | | | | | | | |
| ORS | 8 × 11.5 | 16 | 4,360 | | | | | | | | | | | | | |
| ORE | 8 × 12 | 16 | 4,360 | | | | | | | | | | | | | |
| 220 | | | | | | | | | ORG | 8 × 11.5 | 16 | 4,650 | | | | |
| | ORE | 8 × 6.5 | 13 | 4,150 | | | | | OCRZ | 8 × 12 | 16 | 4,650 | | | | |
| 270 | | | | | | | | | | | | | | | | |
| | OCRK | 6.3 × 8 | 15 | 3,800 | | | | | | | | | | | | |
| | ORE | 6.3 × 8 | 10 | 5,080 | | | | | | | | | | | | |
| | ORG | 6.3 × 8 | 10 | 5,080 | | | | | | | | | | | | |
| | ORG | 8 × 6.5 | 22 | 3,300 | | | | | | | | | | | | |
| | OCRZ | 8 × 8 | 10 | 5,000 | | | | | OCR | 10 × 12 | 25 | 2,800 | | | | |
| | ORE | 8 × 8 | 10 | 5,000 | | | | | OCRK | 10 × 12 | 27 | 2,700 | | | | |
| | ORC | 8 × 11.5 | 11 | 5,080 | | | | | | | | | | | | |
| | OCRZ | 8 × 12 | 8 | 5,000 | | | | | | | | | | | | |
| | ORE | 8 × 12 | 11 | 5,000 | | | | | | | | | | | | |
| | ORS | 10 × 12 | 14 | 5,050 | | | | | | | | | | | | |



OP-CAP 规格列表

引线型 - 16V ~ 25V

等效串联电阻(ESR): 毫欧(mΩ)/100k ~ 300k 赫兹(Hz)最大值, 20℃

容许纹波电流: 毫安/均方根值(mA/rms), 100k 赫兹(Hz), 105℃

| 额定电压 静电容量 (μF/微法 拉) | 16 V | | | | 20 V | | | | 25 V | | | |
|------------------------------|------|------------------|---------------------|-------|------|------------------|---------------------|-------|------|------------------|---------------------|-------|
| | 系列 | 制品尺寸 φD×L(mm) | 等效串 联电阻 (ESR) | 纹波电流 | 系列 | 制品尺寸 φD×L(mm) | 等效串 联电阻 (ESR) | 纹波电流 | 系列 | 制品尺寸 φD×L(mm) | 等效串 联电阻 (ESR) | 纹波电流 |
| 330 | OCRZ | 8 × 8 | 10 | 5,000 | | | | | | | | |
| | OCR | 10 × 10 | 16 | 4,360 | | | | | | | | |
| | OCRZ | 10 × 12 | 14 | 5,050 | OCRZ | 8 × 8 | 17 | 3,880 | ORE | 10 × 12 | 14 | 5,000 |
| | OCRK | 10 × 12 | 16 | 4,720 | ORG | 8 × 8 | 17 | 3,880 | ORG | 10 × 12 | 14 | 5,000 |
| | OCRU | 10 × 12 | 16 | 4,720 | OCR | 10 × 12 | 24 | 2,800 | | | | |
| | OCRZ | 10 × 12 | 8 | 6,000 | OCRK | 10 × 12 | 26 | 2,800 | | | | |
| | ORC | 10 × 12 | 10 | 6,100 | | | | | | | | |
| | ORS | 10 × 12 | 14 | 5,050 | | | | | | | | |
| 390 | | | | | ORG | 8 × 11.5 | 14 | 4,970 | OCRZ | 10 × 12 | 14 | 5,000 |
| | | | | | OCRZ | 8 × 12 | 14 | 4,970 | ORG | 10 × 12 | 14 | 5,000 |
| | | | | | ORE | 8 × 12 | 14 | 4,970 | | | | |
| 470 | ORG | 8 × 8 | 16 | 4,000 | | | | | | | | |
| | OCRZ | 8 × 12 | 10 | 5,400 | | | | | | | | |
| | OCRZ | 10 × 12 | 8 | 6,000 | | | | | | | | |
| | ORC | 10 × 12 | 10 | 6,100 | | | | | | | | |
| | ORE | 10 × 12 | 10 | 6,100 | | | | | | | | |
| 560 | ORG | 8 × 11.5 | 14 | 4,970 | ORE | 10 × 12 | 12 | 5,600 | | | | |
| | ORE | 8 × 12 | 14 | 4,950 | | | | | | | | |
| 680 | | | | | OCRZ | 10 × 12 | 12 | 5,400 | | | | |
| | | | | | ORG | 10 × 12 | 12 | 5,400 | | | | |
| 820 | ORG | 8 × 16 | 8 | 7,000 | | | | | | | | |
| | OCRZ | 10 × 12 | 10 | 6,100 | | | | | | | | |
| | ORG | 10 × 12 | 12 | 5,400 | | | | | | | | |
| 1,000 | ORG | 8 × 20 | 8 | 7,500 | | | | | | | | |
| | OCRZ | 10 × 12 | 10 | 6,100 | | | | | | | | |
| | ORE | 10 × 12 | 12 | 5,400 | | | | | | | | |
| | ORG | 10 × 12 | 12 | 5,400 | | | | | | | | |
| 1,200 | ORG | 8 × 20 | 8 | 7,500 | | | | | | | | |
| 1,500 | ORG | 10 × 16 | 8 | 7,700 | | | | | | | | |
| 1,800 | ORG | 10 × 20 | 8 | 8,100 | | | | | | | | |
| 2,200 | ORG | 10 × 20 | 8 | 8,100 | | | | | | | | |

OP-CAP

OCV 系列

特长 / 用途

- 105℃、2,000小时寿命保证
- 极低等效串联电阻(ESR)，贴片型固态电容器
- 符合RoHS指令



标示颜色：蓝色

规格表

| 项 目 | 性 能 | | | | |
|---|---------------------|---------------|---------------|-----------------|------------------|
| 工作温度范围 | -55℃ ~ +105℃ | | | | |
| 额定静电容量容许误差值 | ± 20% (120 Hz, 20℃) | | | | |
| 漏电流(20℃)* | 供给额定电压2分钟后，参阅标准品一览表 | | | | |
| 损失角正切值(120 Hz, 20℃) | 参阅标准品一览表 | | | | |
| 等效串联电阻(ESR, 100k ~ 300k Hz, 20℃) | 参阅标准品一览表 | | | | |
| 耐久性 | 保证寿命时间 | 2,000 小时 | | | |
| | 静电容量变化率 | ≦ 初始值的± 20% | | | |
| | 损失角正切值 | ≦ 初始规格值的 150% | | | |
| | 等效串联电阻(ESR) | ≦ 初始规格值的 150% | | | |
| | 漏电流 | ≦ 初始规格值 | | | |
| * 于 105℃环境中供给额定电压 2,000 小时后，待制品回复至 20℃的环境中进行量测时，需满足上列要求。 | | | | | |
| 耐湿无负荷特性 | 保证寿命时间 | 1,000 小时 | | | |
| | 静电容量变化率 | ≦ 初始值的± 20% | | | |
| | 损失角正切值 | ≦ 初始规格值的 150% | | | |
| | 等效串联电阻(ESR) | ≦ 初始规格值的 150% | | | |
| | 漏电流 | ≦ 初始规格值 | | | |
| * 于 60℃，湿度 90 ~ 95%环境中 1,000 小时后，待制品回复至 20℃的环境中进行量测时，需满足上列要求。需经电压补偿方可量测漏电流。 | | | | | |
| 焊锡耐热性* (请参照第 26 页贴片型焊接条件) | 静电容量变化率 | ≦ 初始值的± 10% | | | |
| | 损失角正切值 | ≦ 初始规格值 | | | |
| | 等效串联电阻(ESR) | ≦ 初始规格值 | | | |
| | 漏电流 | ≦ 初始规格值 | | | |
| 纹波电流与频率修正系数 | 频率(Hz) | 120 ≦ 频率 < 1k | 1k ≦ 频率 < 10k | 10k ≦ 频率 < 100k | 100k ≦ 频率 < 500k |
| | 修正系数 | 0.05 | 0.3 | 0.7 | 1.0 |

* 如对量测之值有任何疑虑，可进行电压补偿后再行量测。电压补偿方式：将电容器置于105℃环境中，持续供给2小时之直流额定电压。

寸法图

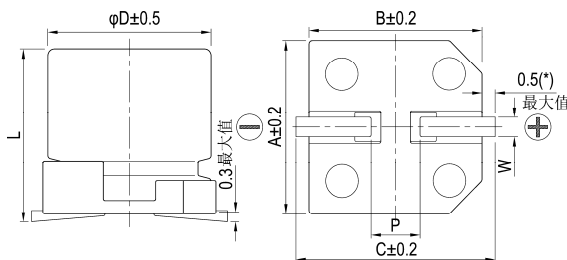

制品各项寸法

单位：毫米

| φD | L | A | B | C | W | P ± 0.2 |
|-----|-----------------|------|------|------|-----------|---------|
| 5 | 5.7 ± 0.3 | 5.3 | 5.3 | 5.9 | 0.5 ~ 0.8 | 1.5 |
| 6.3 | 5.9 + 0.1/-0.3 | 6.6 | 6.6 | 7.2 | 0.5 ~ 0.8 | 2.0 |
| 6.3 | 7.0 ± 0.2 | 6.6 | 6.6 | 7.2 | 0.5 ~ 0.8 | 2.0 |
| 8 | 6.7 ± 0.3 | 8.3 | 8.3 | 9.0 | 0.7 ~ 1.1 | 3.1 |
| 8 | 12.0 ± 0.5 | 8.3 | 8.3 | 9.0 | 0.7 ~ 1.1 | 3.1 |
| 10 | 7.7 ± 0.3 | 10.3 | 10.3 | 11.0 | 0.7 ~ 1.3 | 4.7 |
| 10 | 9.9 + 0.1/-0.3 | 10.3 | 10.3 | 11.0 | 0.7 ~ 1.3 | 4.7 |
| 10 | 12.6 + 0.1/-0.4 | 10.3 | 10.3 | 11.0 | 0.7 ~ 1.3 | 4.7 |

(*)：5 ~ 6.3φ最大值为 0.4

标示

φD = 5 ~ 6.3

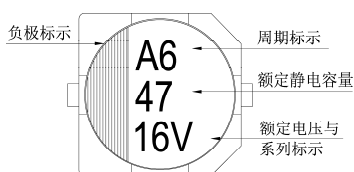

φD = 8 ~ 10

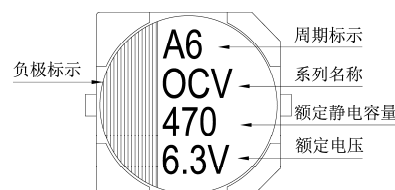

尺寸: 直径(ϕ D) \times 长度(L), (毫米/mm)

标准品一览表

容许纹波电流: 毫安/均方根值(mA/rms), 100k 赫兹(Hz), 105 $^{\circ}$ C

| 额定电压 (V/伏特) | 涌浪电压 (V/伏特) | 额定静电容量 (μ F/微法拉) | 制品尺寸 ϕ D \times L | 损失角正切值 (120Hz, 20 $^{\circ}$ C) | 漏电流 (μ A/微安) | 等效串联电阻(ESR) | |
|----------------|------------------|--------------------------|-----------------------------|------------------------------------|----------------------|--|---|
| | | | | | | 毫欧(m Ω)/100k ~ 300k 赫兹(Hz)最大值, 20 $^{\circ}$ C | 额定纹波电流值 毫安(mA/rms) 100k Hz, 105 $^{\circ}$ C |
| 2.5V (0E) | 2.9 | 220 | 6.3 \times 5.9 | 0.12 | 110 | 25 | 2,500 |
| | | 560 | 8 \times 6.7 | 0.12 | 280 | 23 | 3,100 |
| | | 680 | 8 \times 12 | 0.18 | 340 | 12 | 4,770 |
| | | 1,000 | 10 \times 7.7 | 0.12 | 500 | 19 | 4,240 |
| | | 1,200 | 10 \times 9.9 | 0.18 | 750 | 13 | 5,200 |
| | | 1,500 | 10 \times 12.6 | 0.18 | 750 | 10 | 5,500 |
| 4V (0G) | 4.6 | 150 | 5 \times 5.7 | 0.12 | 120 | 30 | 1,490 |
| | | 150 | 6.3 \times 5.9 | | 120 | 26 | 2,450 |
| | | 220 | 8 \times 6.7 | | 176 | 25 | 3,020 |
| | | 330 | 8 \times 6.7 | | 264 | 25 | 3,020 |
| | | 470 | 10 \times 7.7 | 0.12 | 376 | 20 | 4,130 |
| | | 560 | 8 \times 12 | 0.18 | 448 | 12 | 4,770 |
| | | 680 | 10 \times 7.7 | 0.12 | 544 | 20 | 4,130 |
| | | 820 | 10 \times 9.9 | 0.18 | 656 | 13 | 5,200 |
| | | 1,200 | 10 \times 12.6 | 0.18 | 960 | 10 | 5,500 |
| 6.3V (0J) | 7.2 | 82 | 6.3 \times 5.9 | 0.12 | 103 | 27 | 2,400 |
| | | 100 | 5 \times 5.7 | | 126 | 35 | 1,380 |
| | | | 6.3 \times 5.9 | | 126 | 27 | 2,400 |
| | | 120 | 6.3 \times 7 | | 151 | 30 | 2,010 |
| | | 150 | 6.3 \times 7 | | 189 | 30 | 2,250 |
| | | | 8 \times 6.7 | | 189 | 25 | 3,020 |
| | | 220 | 6.3 \times 7 | | 277 | 30 | 2,250 |
| | | | 8 \times 6.7 | | 277 | 25 | 3,020 |
| | | 330 | 10 \times 7.7 | 416 | 20 | 4,130 | |
| | | 470 | 8 \times 12 | 592 | 12 | 4,770 | |
| 560 | 10 \times 9.9 | 0.15 | 706 | 16 | 4,700 | | |
| | 820 | | 10 \times 12.6 | 1,033 | 10 | 5,500 | |
| 10V (1A) | 12.0 | 47 | 5 \times 5.7 | 0.12 | 94 | 40 | 1,270 |
| | | 56 | 6.3 \times 5.9 | 0.10 | 112 | 31 | 2,250 |
| | | 150 | 8 \times 6.7 | 0.10 | 300 | 27 | 2,800 |
| | | 330 | 8 \times 12 | 0.15 | 660 | 14 | 4,420 |
| | | | 10 \times 7.7 | 0.10 | 660 | 24 | 3,770 |
| | | 470 | 10 \times 9.9 | 0.15 | 940 | 18 | 4,400 |
| 560 | 10 \times 12.6 | 0.15 | 1,120 | 12 | 5,300 | | |
| 16V (1C) | 18.0 | 22 | 5 \times 5.7 | 0.12 | 70 | 45 | 1,210 |
| | | 47 | 6.3 \times 5.9 | 0.10 | 150 | 50 | 1,650 |
| | | 82 | 8 \times 6.7 | 0.10 | 262 | 30 | 2,700 |
| | | 180 | 8 \times 12 | 0.15 | 576 | 16 | 4,360 |
| | | | 10 \times 7.7 | 0.10 | 576 | 26 | 3,430 |
| | | 220 | 10 \times 9.9 | 0.15 | 704 | 20 | 4,200 |
| | | 330 | 10 \times 12.6 | 0.15 | 792 | 14 | 5,050 |
| | | 820 | 10 \times 12.6 | 0.12 | 2,624 | 18 | 4,200 |

尺寸: 直径(ϕ D) \times 长度(L), (毫米/mm)

标准品一览表

容许纹波电流: 毫安/均方根值(mA/rms), 100k 赫兹(Hz), 105 $^{\circ}$ C

| 额定电压 (V/伏特) | 涌浪电压 (V/伏特) | 额定静电容量 (μ F/微法拉) | 制品尺寸 ϕ D \times L | 损失角正切值 (120Hz, 20 $^{\circ}$ C) | 漏电流 (μ A/微安) | 等效串联电阻(ESR) | |
|----------------|------------------|--------------------------|-----------------------------|------------------------------------|----------------------|--|--------------------------------------|
| | | | | | | 毫欧(m Ω)/100k ~ 300k 赫兹(Hz)最大值, 20 $^{\circ}$ C | 毫安(mA/rms) 100k Hz, 105 $^{\circ}$ C |
| 20V (1D) | 23.0 | 22 | 6.3 \times 5.9 | 0.10 | 88 | 50 | 1,650 |
| | | 47 | 8 \times 6.7 | | 188 | 45 | 2,000 |
| | | 82 | 10 \times 7.7 | | 328 | 40 | 2,500 |
| | | 100 | 8 \times 12 | 0.15 | 400 | 24 | 3,320 |
| | | | 10 \times 9.9 | | 400 | 25 | 3,700 |
| | | 150 | 10 \times 12.6 | 0.12 | 600 | 20 | 4,320 |
| 330 | 10 \times 12.6 | 1,320 | 26 | | 2,700 | | |
| 25V (1E) | 29.0 | 6.8 | 6.3 \times 5.9 | 0.10 | 170 | 80 | 1,200 |
| | | 10 | 8 \times 6.7 | | 125 | 60 | 1,500 |
| | | 22 | 10 \times 7.7 | | 275 | 50 | 2,000 |
| | | 33 | 8 \times 12 | 0.12 | 413 | 30 | 2,980 |
| | | 56 | 10 \times 12.6 | | 700 | 28 | 3,800 |
| | | 270 | 10 \times 12.6 | | 1,350 | 27 | 2,700 |
| 35V (1V) | 40.0 | 39 | 8 \times 12 | 0.12 | 273 | 31 | 2,100 |
| | | 68 | 10 \times 12.6 | 0.12 | 476 | 28 | 2,700 |

产品编码说明

OCV系列 470微法拉 \pm 20% 6.3V 编带 8 ϕ \times 12L 无铅引线与PET镀膜铝壳

OCV **471** **M** **0J** **TR** - **0812**

系列名 额定静电容量 额定静电容量容许误差值 额定电压 包装型式 端子型式 制品尺寸 制品引线及铝壳镀膜材质

注: 如需了解更详细之介绍, 请参阅目录第15页“贴片型产品编码说明”。



OVK 系列

特长 / 用途

- 105℃、5,000小时寿命保证
- 极低等效串联电阻(ESR)，贴片型固态电容器
- 符合RoHS指令



标示颜色：蓝色

规格表

| 项 目 | 性 能 | | | | |
|---|------------------------|---------------|---------------|-----------------|------------------|
| 工作温度范围 | -55℃ ~ +105℃ | | | | |
| 额定静电容量容许误差值 | ± 20% (120 Hz, 20℃) | | | | |
| 漏电流(20℃)* | 供给额定电压2分钟后 参阅标准品一览表 | | | | |
| 损失角正切值(120 Hz, 20℃) | 参阅标准品一览表 | | | | |
| 等效串联电阻 (ESR, 100k ~ 300k Hz, 20℃) | 参阅标准品一览表 | | | | |
| 耐久性 | 保证寿命时间 | 5,000 小时 | | | |
| | 静电容量变化率 | ≦ 初始值的± 20% | | | |
| | 损失角正切值 | ≦ 初始规格值的 150% | | | |
| | 等效串联电阻(ESR) | ≦ 初始规格值的 150% | | | |
| | 漏电流 | ≦ 初始规格值 | | | |
| * 于 105℃ 环境中供给额定电压 5,000 小时后，待制品回复至 20℃ 的环境中进行量测时，需满足上列要求。 | | | | | |
| 耐湿无负荷特性 | 保证寿命时间 | 1,000 小时 | | | |
| | 静电容量变化率 | ≦ 初始值的± 20% | | | |
| | 损失角正切值 | ≦ 初始规格值的 150% | | | |
| | 等效串联电阻(ESR) | ≦ 初始规格值的 150% | | | |
| | 漏电流 | ≦ 初始规格值 | | | |
| * 于 60℃，湿度 90 ~ 95% 环境中 1,000 小时后，待制品回复至 20℃ 的环境中进行量测时，需满足上列要求。需经电压补偿方可量测漏电流。 | | | | | |
| 焊锡耐热性* (请参照第 26 页贴片型焊接条件) | 静电容量变化率 | ≦ 初始值的± 10% | | | |
| | 损失角正切值 | ≦ 初始规格值 | | | |
| | 等效串联电阻(ESR) | ≦ 初始规格值 | | | |
| | 漏电流 | ≦ 初始规格值 | | | |
| 纹波电流与频率修正系数 | 频率(Hz) | 120 ≦ 频率 < 1k | 1k ≦ 频率 < 10k | 10k ≦ 频率 < 100k | 100k ≦ 频率 < 500k |
| | 修正系数 | 0.05 | 0.3 | 0.7 | 1.0 |

* 如对量测之值有任何疑问，可进行电压补偿后再行量测。电压补偿方式：将电容器置于105℃环境中，持续供给2小时之直流额定电压。

寸法图

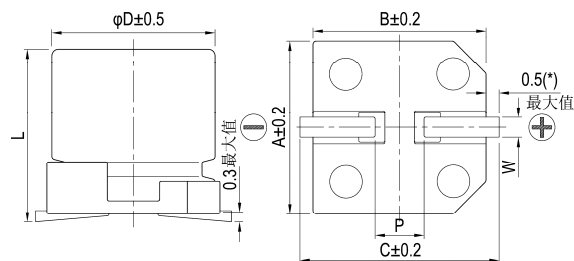

制品各项寸法

单位：毫米

| φ D | L | A | B | C | W | P ± 0.2 |
|-----|----------------|------|------|------|-----------|---------|
| 6.3 | 5.9 +0.1/-0.3 | 6.6 | 6.6 | 7.2 | 0.5 ~ 0.8 | 2.0 |
| 6.3 | 9.5 ± 0.5 | 6.6 | 6.6 | 7.2 | 0.5 ~ 0.8 | 2.0 |
| 8 | 6.7 ± 0.3 | 8.3 | 8.3 | 9.0 | 0.7 ~ 1.1 | 3.1 |
| 8 | 12.0 ± 0.5 | 8.3 | 8.3 | 9.0 | 0.7 ~ 1.1 | 3.1 |
| 10 | 7.7 ± 0.3 | 10.3 | 10.3 | 11.0 | 0.7 ~ 1.3 | 4.7 |
| 10 | 12.6 +0.1/-0.4 | 10.3 | 10.3 | 11.0 | 0.7 ~ 1.3 | 4.7 |

(*)：6.3φ 最大值为 0.4

标示

φ D = 6.3

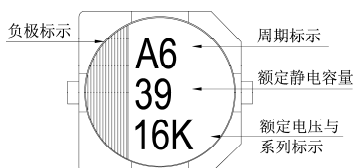

φ D = 8 ~ 10

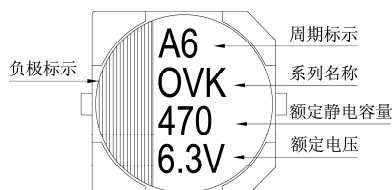

尺寸: 直径(ϕD) \times 长度(L), (毫米/mm)容许纹波电流: 毫安/均方根值(mA/rms), 100k 赫兹(Hz), 105 $^{\circ}$ C

标准品一览表

| 额定电压 (V/伏特) | 涌浪电压 (V/伏特) | 额定静电容量 (μ F/微法拉) | 制品尺寸 $\phi D \times L$ | 损失角正切值 (120Hz, 20 $^{\circ}$ C) | 漏电流 (μ A/微安) | 等效串联电阻(ESR) | |
|----------------|----------------|--------------------------|---------------------------|------------------------------------|----------------------|--|--------------------------------------|
| | | | | | | 毫欧(m Ω)/100k ~ 300k 赫兹(Hz)最大值, 20 $^{\circ}$ C | 毫安(mA/rms) 100k Hz, 105 $^{\circ}$ C |
| 4V (0G) | 4.6 | 150 | 6.3 \times 5.9 | 0.12 | 120 | 22 | 2,570 |
| | | 270 | 8 \times 6.7 | | 216 | 22 | 3,220 |
| | | 330 | 6.3 \times 5.9 | | 264 | 20 | 2,800 |
| | | | 8 \times 6.7 | | 264 | 22 | 3,220 |
| | | 560 | 8 \times 6.7 | | 448 | 18 | 3,600 |
| | | 680 | 10 \times 7.7 | | 544 | 20 | 4,130 |
| 6.3V (0J) | 7.2 | 100 | 6.3 \times 5.9 | 0.12 | 126 | 22 | 2,800 |
| | | 120 | 6.3 \times 5.9 | | 151 | 22 | 2,800 |
| | | 220 | 6.3 \times 5.9 | | 277 | 20 | 2,800 |
| | | | 8 \times 6.7 | | 277 | 22 | 3,220 |
| | | 390 | 8 \times 6.7 | | 491 | 22 | 3,220 |
| | | 470 | 10 \times 7.7 | | 592 | 20 | 4,130 |
| 10V (1A) | 12.0 | 56 | 6.3 \times 5.9 | 0.12 | 112 | 27 | 2,300 |
| | | 68 | 6.3 \times 5.9 | | 136 | 27 | 2,300 |
| | | 120 | 6.3 \times 5.9 | | 240 | 27 | 2,300 |
| | | 150 | 8 \times 6.7 | | 300 | 30 | 2,760 |
| | | | 10 \times 7.7 | | 300 | 30 | 3,020 |
| | | 270 | 8 \times 6.7 | | 540 | 22 | 3,200 |
| | | 330 | 10 \times 7.7 | | 660 | 24 | 3,770 |
| 16V (1C) | 18.0 | 39 | 6.3 \times 5.9 | 0.12 | 125 | 30 | 2,200 |
| | | 68 | 6.3 \times 5.9 | | 218 | 30 | 2,200 |
| | | 82 | 8 \times 6.7 | | 262 | 28 | 2,800 |
| | | 100 | 10 \times 7.7 | | 320 | 35 | 2,670 |
| | | 120 | 8 \times 6.7 | | 384 | 28 | 2,800 |
| | | 180 | 10 \times 7.7 | | 576 | 29 | 3,430 |
| | | 270 | 6.3 \times 9.5 | | 864 | 11 | 5,000 |
| | | 820 | 10 \times 12.6 | | 2,624 | 12 | 5,400 |
| 20V (1D) | 23.0 | 56 | 6.3 \times 5.9 | 0.12 | 224 | 48 | 1,300 |
| | | 270 | 8 \times 12 | | 1,080 | 21 | 4,000 |
| | | 390 | 8 \times 12 | | 1,560 | 14 | 4,950 |
| | | 470 | 10 \times 12.6 | | 1,880 | 20 | 4,300 |
| 25V (1E) | 29.0 | 47 | 6.3 \times 5.9 | 0.12 | 235 | 49 | 1,300 |
| | | 150 | 8 \times 12 | | 750 | 28 | 2,200 |
| | | 270 | 10 \times 12.6 | | 1,350 | 27 | 2,700 |
| 35V (1V) | 40.0 | 18 | 6.3 \times 5.9 | 0.12 | 126 | 64 | 900 |
| | | 82 | 8 \times 12 | | 574 | 29 | 2,200 |
| | | 150 | 10 \times 12.6 | | 1,050 | 28 | 2,600 |

注: 铝壳顶端之表面温度不可大于 105 $^{\circ}$ C, 供给纹波电流予制品所产生的温升需考虑之。

产品编码说明

OVK系列 470微法拉 $\pm 20\%$ 6.3V 编带 $10\phi \times 7.7L$ 无铅引线与PET镀膜铝壳

OVK **471** **M** **OJ** **TR** - **1008**

系列名 额定静电容量 额定静电容量容许误差值 额定电压 包装型式 端子型式 制品尺寸 制品引线及铝壳镀膜材质

注: 如需了解更详细之介绍, 请参阅目录第15页"贴片型产品编码说明"。



OCVZ 系列

特长 / 用途

- 105℃、2,000小时寿命保证
- 极低等效串联电阻(ESR)并可承受大纹波电流
- 符合RoHS指令

标示颜色: 蓝色

规格表

| 项 目 | 性 能 | | | | |
|--|------------------------|---------------|---------------|-----------------|------------------|
| 工作温度范围 | -55℃ ~ +105℃ | | | | |
| 额定静电容量容许误差值 | ± 20% (120 Hz, 20℃) | | | | |
| 漏电流(20℃)* | 供给额定电压2分钟后 参阅标准品一览表 | | | | |
| 损失角正切值(120 Hz, 20℃) | 参阅标准品一览表 | | | | |
| 等效串联电阻 (ESR, 100k ~ 300k Hz, 20℃) | 参阅标准品一览表 | | | | |
| 耐久性 | 保证寿命时间 | 2,000 小时 | | | |
| | 静电容量变化率 | ≦ 初始值的± 20% | | | |
| | 损失角正切值 | ≦ 初始规格值的 150% | | | |
| | 等效串联电阻(ESR) | ≦ 初始规格值的 150% | | | |
| | 漏电流 | ≦ 初始规格值 | | | |
| * 于 105℃ 环境中供给额定电压 2,000 小时后, 待制品回复至 20℃ 的环境中进行量测时, 需满足上列要求。 | | | | | |
| 耐湿无负荷特性 | 保证寿命时间 | 1,000 小时 | | | |
| | 静电容量变化率 | ≦ 初始值的± 20% | | | |
| | 损失角正切值 | ≦ 初始规格值的 150% | | | |
| | 等效串联电阻(ESR) | ≦ 初始规格值的 150% | | | |
| | 漏电流 | ≦ 初始规格值 | | | |
| * 于 60℃, 湿度 90 ~ 95% 环境中 1,000 小时后, 待制品回复至 20℃ 的环境中进行量测时, 需满足上列要求。需经电压补偿方可量测漏电流。 | | | | | |
| 焊锡耐热性* (请参照第 26 页贴片型焊接条件) | 静电容量变化率 | ≦ 初始值的± 10% | | | |
| | 损失角正切值 | ≦ 初始规格值 | | | |
| | 等效串联电阻(ESR) | ≦ 初始规格值 | | | |
| | 漏电流 | ≦ 初始规格值 | | | |
| | | | | | |
| 纹波电流与频率修正系数 | 频率(Hz) | 120 ≦ 频率 < 1k | 1k ≦ 频率 < 10k | 10k ≦ 频率 < 100k | 100k ≦ 频率 < 500k |
| | 修正系数 | 0.05 | 0.3 | 0.7 | 1.0 |

* 如对量测之值有任何疑问, 可进行电压补偿后再行量测。电压补偿方式: 将电容器置于105℃环境中, 持续供给2小时之直流额定电压。

寸法图

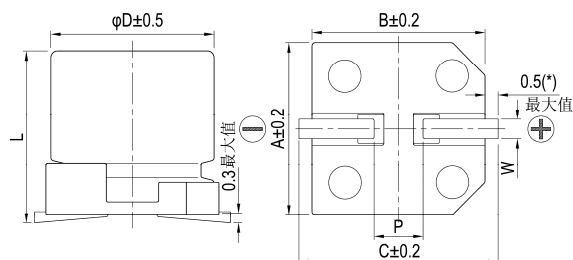

制品各项寸法

单位: 毫米

| φD | L | A | B | C | W | P ± 0.2 |
|-----|----------------|------|------|------|-----------|---------|
| 5 | 5.7 ± 0.3 | 5.3 | 5.3 | 5.9 | 0.5 ~ 0.8 | 1.5 |
| 6.3 | 4.4 ± 0.2 | 6.6 | 6.6 | 7.2 | 0.5 ~ 0.8 | 2.0 |
| 6.3 | 5.9 +0.1/-0.3 | 6.6 | 6.6 | 7.2 | 0.5 ~ 0.8 | 2.0 |
| 6.3 | 7.7 ± 0.3 | 6.6 | 6.6 | 7.2 | 0.5 ~ 0.8 | 2.0 |
| 8 | 6.7 ± 0.3 | 8.3 | 8.3 | 9.0 | 0.7 ~ 1.1 | 3.1 |
| 8 | 12.0 ± 0.5 | 8.3 | 8.3 | 9.0 | 0.7 ~ 1.1 | 3.1 |
| 10 | 7.7 ± 0.3 | 10.3 | 10.3 | 11.0 | 0.7 ~ 1.3 | 4.7 |
| 10 | 9.9 +0.1/-0.3 | 10.3 | 10.3 | 11.0 | 0.7 ~ 1.3 | 4.7 |
| 10 | 12.6 +0.1/-0.4 | 10.3 | 10.3 | 11.0 | 0.7 ~ 1.3 | 4.7 |

(*) : 5 ~ 6.3φ 最大值为 0.4

标示

φD = 5 ~ 6.3

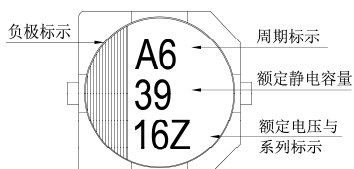

φD = 8 ~ 10

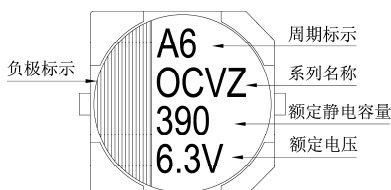

尺寸: 直径(ϕ D) \times 长度(L), (毫米/mm)

标准品一览表

容许纹波电流: 毫安/均方根值(mA/rms), 100k 赫兹(Hz), 105 $^{\circ}$ C

| 额定电压 (V/伏特) | 涌浪电压 (V/伏特) | 额定静电容量 (μ F/微法拉) | 制品尺寸 ϕ D \times L | 损失角正切值 (120Hz, 20 $^{\circ}$ C) | 漏电流 (μ A/微安) | 等效串联电阻(ESR) | | |
|----------------|------------------|--------------------------|-----------------------------|------------------------------------|----------------------|--|---|-------|
| | | | | | | 毫欧(m Ω)/100k ~ 300k 赫兹(Hz)最大值, 20 $^{\circ}$ C | 额定纹波电流值 毫安(mA/rms) 100k Hz, 105 $^{\circ}$ C | |
| 2.5V (0E) | 2.9 | 180 | 5 \times 5.7 | 0.12 | 300 | 19 | 2,800 | |
| | | 330 | 6.3 \times 4.4 | | 500 | 16 | 3,180 | |
| | | 390 | 6.3 \times 5.9 | | 300 | 14 | 3,160 | |
| | | 560 | 6.3 \times 5.9 | | 300 | 16 | 3,500 | |
| | | | 6.3 \times 7.7 | | 420 | 9 | 4,200 | |
| | | 680 | 8 \times 6.7 | | 500 | 20 | 3,370 | |
| | | 820 | 8 \times 12 | 0.15 | 500 | 9 | 5,380 | |
| | | 1,200 | 10 \times 7.7 | 0.12 | 600 | 13 | 4,450 | |
| | | 1,500 | 8 \times 12 | 0.15 | 750 | 12 | 5,150 | |
| | | 2,700 | 10 \times 12.6 | 0.15 | 1,350 | 9 | 5,600 | |
| 4V (0G) | 4.6 | 150 | 5 \times 5.7 | 0.12 | 300 | 20 | 2,730 | |
| | | 270 | 6.3 \times 5.9 | | 300 | 15 | 3,160 | |
| | | 330 | 6.3 \times 5.9 | | 300 | 15 | 3,160 | |
| | | 390 | 6.3 \times 7.7 | | 468 | 9 | 4,200 | |
| | | 560 | 8 \times 6.7 | 500 | 22 | 3,220 | | |
| | | | 8 \times 12 | 0.15 | 500 | 9 | 5,380 | |
| | | 1,000 | 10 \times 7.7 | 0.12 | 800 | 14 | 4,300 | |
| | | 1,200 | 8 \times 12 | 0.15 | 960 | 12 | 4,700 | |
| | | 1,500 | 8 \times 12 | | 1,200 | 12 | 4,700 | |
| | | 2,200 | 10 \times 12.6 | | 1,760 | 9 | 5,700 | |
| 6.3V (0J) | 7.2 | 120 | 5 \times 5.7 | 0.12 | 300 | 21 | 2,660 | |
| | | 220 | 6.3 \times 4.4 | | 500 | 18 | 3,000 | |
| | | | 6.3 \times 5.9 | | 300 | 15 | 3,160 | |
| | | 330 | 6.3 \times 5.9 | | 415 | 17 | 3,390 | |
| | | | 6.3 \times 7.7 | | 623 | 9 | 4,200 | |
| | | 390 | 8 \times 6.7 | | 491 | 22 | 3,220 | |
| | | 820 | 8 \times 12 | 0.15 | 1,033 | 13 | 4,700 | |
| | | | 10 \times 7.7 | 0.12 | 1,033 | 14 | 4,300 | |
| | | 1,500 | 10 \times 12.6 | 0.15 | 1,890 | 10 | 5,560 | |
| | | 10V (1A) | 12.0 | 68 | 5 \times 5.7 | 0.12 | 300 | 23 |
| 120 | 6.3 \times 5.9 | | | 300 | 22 | | 2,600 | |
| 150 | 6.3 \times 7.7 | | | 450 | 15 | | 3,400 | |
| 270 | 8 \times 6.7 | | | 500 | 22 | | 3,220 | |
| 470 | 10 \times 7.7 | | | 940 | 19 | | 3,800 | |
| 16V (1C) | 18.0 | 39 | 5 \times 5.7 | 0.12 | 300 | 27 | 2,350 | |
| | | | 6.3 \times 5.9 | | 300 | 24 | 2,460 | |
| | | 68 | 6.3 \times 5.9 | | 300 | 25 | 2,440 | |
| | | 100 | 6.3 \times 5.9 | | 320 | 24 | 2,490 | |
| | | 150 | 8 \times 6.7 | | 500 | 22 | 3,220 | |
| | | 220 | 10 \times 7.7 | | 704 | 22 | 3,450 | |
| | | 270 | 8 \times 12 | | 0.15 | 864 | 12 | 4,850 |
| | | 330 | 10 \times 12.6 | | | 1,056 | 12 | 5,300 |
| | | 470 | 10 \times 12.6 | | | 1,504 | 10 | 6,100 |
| | | 820 | 10 \times 12.6 | | 0.12 | 2,624 | 12 | 5,400 |
| 1,000 | 10 \times 12.6 | 0.12 | 3,200 | 12 | 5,400 | | | |

尺寸: 直径(ϕD) \times 长度(L), (毫米/mm)容许纹波电流: 毫安/均方根值(mA/rms), 100k 赫兹(Hz), 105 $^{\circ}$ C

标准品一览表

| 额定电压 (V/伏特) | 涌浪电压 (V/伏特) | 额定静电容量 (μ F/微法拉) | 制品尺寸 $\phi D \times L$ | 损失角正切值 (120Hz, 20 $^{\circ}$ C) | 漏电流 (μ A/微安) | 等效串联电阻(ESR) 毫欧(m Ω)/100k ~ 300k 赫兹(Hz)最大值, 20 $^{\circ}$ C | 额定纹波电流值 毫安(mA/rms) 100k Hz, 105 $^{\circ}$ C |
|----------------|----------------|--------------------------|---------------------------|------------------------------------|----------------------|---|---|
| 20V (1D) | 23.0 | 120 | 6.3 \times 5.9 | 0.12 | 480 | 25 | 3,200 |
| | | 390 | 8 \times 12 | | 1,560 | 14 | 4,950 |
| | | 560 | 10 \times 9.9 | | 2,240 | 18 | 4,100 |
| | | | 10 \times 12.6 | | 2,240 | 12 | 5,600 |
| 25V (1E) | 29.0 | 56 | 6.3 \times 5.9 | 0.12 | 280 | 30 | 2,800 |
| | | 180 | 8 \times 12 | | 900 | 16 | 4,650 |
| | | 220 | 10 \times 9.9 | | 1,100 | 20 | 3,800 |
| | | 330 | 10 \times 12.6 | | 1,650 | 14 | 5,000 |
| 35V (1V) | 40.0 | 22 | 6.3 \times 5.9 | 0.12 | 154 | 35 | 2,600 |
| | | 82 | 8 \times 12 | | 574 | 20 | 4,000 |
| | | 120 | 10 \times 12.6 | | 840 | 18 | 4,400 |

产品编码说明

OCVZ系列 820微法拉 $\pm 20\%$ 6.3V 编带 $10\phi \times 7.7L$ 无铅引线与PET镀膜铝壳

OVZ **821** **M** **OJ** **TR** - **1008**

系列名 额定静电容量 额定静电容量容许误差值 额定电压 包装型式 端子型式 制品尺寸 制品引线与铝壳镀膜材质

注: 如需了解更详细之介绍, 请参阅目录第15页“贴片型产品编码说明”。



OVH 系列

特长 / 用途

- 105℃、2,000 小时寿命保证
- 极低等效串联电阻(ESR)，贴片型固态电容器
- 符合 RoHS 指令



标示颜色：蓝色

规格表

| 项 目 | 性 能 | | | | |
|---|------------------------|---------------|---------------|-----------------|------------------|
| 工作温度范围 | -55℃ ~ +105℃ | | | | |
| 额定静电容量容许误差值 | ± 20% (120 Hz, 20℃) | | | | |
| 漏电流(20℃)* | 供给额定电压2分钟后 参阅标准品一览表 | | | | |
| 损失角正切值(120 Hz, 20℃) | 参阅标准品一览表 | | | | |
| 等效串联电阻 (ESR, 100k ~ 300k Hz, 20℃) | 参阅标准品一览表 | | | | |
| 耐久性 | 保证寿命时间 | 2,000 小时 | | | |
| | 静电容量变化率 | ≦ 初始值的± 20% | | | |
| | 损失角正切值 | ≦ 初始规格值的 150% | | | |
| | 等效串联电阻(ESR) | ≦ 初始规格值的 150% | | | |
| | 漏电流 | ≦ 初始规格值 | | | |
| * 于 105℃ 环境中供给额定电压 2,000 小时后，待制品回复至 20℃ 的环境中进行量测时，需满足上列要求。 | | | | | |
| 耐湿无负荷特性 | 保证寿命时间 | 1,000 小时 | | | |
| | 静电容量变化率 | ≦ 初始值的± 20% | | | |
| | 损失角正切值 | ≦ 初始规格值的 150% | | | |
| | 等效串联电阻(ESR) | ≦ 初始规格值的 150% | | | |
| | 漏电流 | ≦ 初始规格值 | | | |
| * 于 60℃，湿度 90 ~ 95% 环境中 1,000 小时后，待制品回复至 20℃ 的环境中进行量测时，需满足上列要求。需经电压补偿方可量测漏电流。 | | | | | |
| 焊锡耐热性* (请参照第 26 页贴片型焊接条件) | 静电容量变化率 | ≦ 初始值的± 10% | | | |
| | 损失角正切值 | ≦ 初始规格值 | | | |
| | 等效串联电阻(ESR) | ≦ 初始规格值 | | | |
| | 漏电流 | ≦ 初始规格值 | | | |
| 纹波电流与频率修正系数 | 频率(Hz) | 120 ≦ 频率 < 1k | 1k ≦ 频率 < 10k | 10k ≦ 频率 < 100k | 100k ≦ 频率 < 500k |
| | 修正系数 | 0.05 | 0.3 | 0.7 | 1.0 |

* 如对量测之值有任何疑问，可进行电压补偿后再行量测。电压补偿方式：将电容器置于105℃环境中，持续供给2小时之直流额定电压。

寸法图

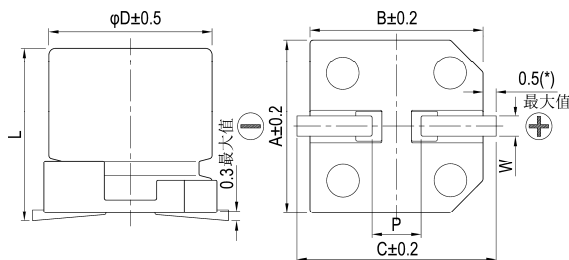

制品各项寸法

单位：毫米

| φD | L | A | B | C | W | P±0.2 |
|-----|-----------------|------|------|------|-----------|-------|
| 6.3 | 4.4 ± 0.2 | 6.6 | 6.6 | 7.2 | 0.5 ~ 0.8 | 2.0 |
| 6.3 | 5.9 +0.1 / -0.3 | 6.6 | 6.6 | 7.2 | 0.5 ~ 0.8 | 2.0 |
| 8 | 6.7 ± 0.3 | 8.3 | 8.3 | 9.0 | 0.7 ~ 1.1 | 3.1 |
| 10 | 7.7 ± 0.3 | 10.3 | 10.3 | 11.0 | 0.7 ~ 1.3 | 4.7 |
| 10 | 9.9 +0.1 / -0.3 | 10.3 | 10.3 | 11.0 | 0.7 ~ 1.3 | 4.7 |

(*)：6.3φ 最大值为 0.4

标示

φD = 6.3

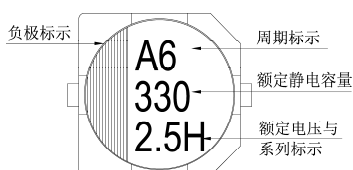

φD = 8 ~ 10

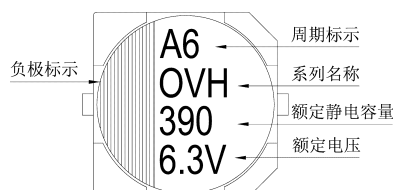

尺寸: 直径(ϕD) \times 长度(L), (毫米/mm)容许纹波电流: 毫安/均方根值(mA/rms), 100k 赫兹(Hz), 105 $^{\circ}$ C

标准品一览表

| 额定电压 (V/伏特) | 涌浪电压 (V/伏特) | 额定静电容量 (μ F/微法拉) | 制品尺寸 $\phi D \times L$ | 损失角正切值 (120Hz, 20 $^{\circ}$ C) | 漏电流 (μ A/微安) | 等效串联电阻(ESR) 毫欧(m Ω)/100k ~ 300k 赫兹(Hz)最大值, 20 $^{\circ}$ C | 额定纹波电流值 毫安(mA/rms) 100k Hz, 105 $^{\circ}$ C |
|----------------|----------------|--------------------------|---------------------------|------------------------------------|----------------------|---|---|
| 2.5V (0E) | 2.9 | 330 | 6.3 \times 4.4 | 0.12 | 500 | 14 | 3,180 |
| | | 390 | 6.3 \times 5.9 | | 293 | 10 | 3,900 |
| | | 560 | 6.3 \times 5.9 | | 700 | 10 | 3,900 |
| | | | 8 \times 6.7 | | 420 | 9 | 4,200 |
| | | 680 | 8 \times 6.7 | | 510 | 9 | 4,500 |
| | | 1,200 | 10 \times 7.7 | | 900 | 9 | 5,000 |
| | 2,200 | 10 \times 9.9 | 1,650 | 8 | 6,000 | | |
| 4V (0G) | 4.6 | 330 | 6.3 \times 5.9 | 0.12 | 396 | 10 | 3,900 |
| | | 470 | 8 \times 6.7 | | 564 | 9 | 4,500 |
| | | 560 | 8 \times 6.7 | | 894 | 9 | 4,500 |
| | | 1,000 | 10 \times 7.7 | | 1,200 | 9 | 5,000 |
| | | 1,800 | 10 \times 9.9 | | 2,160 | 8 | 6,000 |
| 6.3V (0J) | 7.2 | 220 | 6.3 \times 4.4 | 0.12 | 500 | 15 | 3,180 |
| | | | 6.3 \times 5.9 | | 416 | 10 | 3,900 |
| | | 330 | 8 \times 6.7 | | 624 | 9 | 4,500 |
| | | 390 | 8 \times 6.7 | | 737 | 9 | 4,500 |
| | | 820 | 10 \times 7.7 | | 1,550 | 9 | 5,000 |
| | | 1,500 | 10 \times 9.9 | | 2,835 | 8 | 6,000 |

产品编码说明

OVH系列 820微法拉 $\pm 20\%$ 6.3V 编带 10 $\phi \times 7.7L$ 无铅引线与PET镀膜铝壳

OVH **821** **M** **0J** **TR** - **1008**

系列名 额定静电容量 额定静电容量容许误差值 额定电压 包装型式 端子型式 制品尺寸 制品引线及铝壳镀膜材质

注: 如需了解更详细介绍, 请参阅目录第15页“贴片型产品编码说明”。



OCVU 系列

特长 / 用途

- 125℃、1000 ~ 2,000小时寿命保证
- 极低等效串联电阻(ESR)，贴片型固态电容器
- 符合RoHS指令



标示颜色：蓝色

规格表

| 项 目 | 性 能 | | | | |
|---|------------------------|---|---------------|-----------------|------------------|
| 工作温度范围 | -55℃ ~ +125℃ | | | | |
| 额定静电容量容许误差值 | ± 20% (120 Hz, 20℃) | | | | |
| 漏电流(20℃)* | 供给额定电压2分钟后 参阅标准品一览表 | | | | |
| 损失角正切值(120 Hz, 20℃) | 参阅标准品一览表 | | | | |
| 等效串联电阻 (ESR, 100k ~ 300k Hz, 20℃) | 参阅标准品一览表 | | | | |
| 耐久性 | 保证寿命时间 | 2.5 ~ 4V: 1,000小时 6.3 ~ 16V: 2,000小时 | | | |
| | 静电容量变化率 | ≦ 初始值的± 20% | | | |
| | 损失角正切值 | ≦ 初始规格值的 200% | | | |
| | 等效串联电阻(ESR) | ≦ 初始规格值的 200% | | | |
| | 漏电流 | ≦ 初始规格值 | | | |
| * 于 125℃ 环境中供给额定电压 1,000 / 2,000 小时后，待制品回复至 20℃ 的环境中进行量测时，需满足上列要求。 | | | | | |
| 耐湿无负荷特性 | 保证寿命时间 | 1,000 小时 | | | |
| | 静电容量变化率 | ≦ 初始值的± 20% | | | |
| | 损失角正切值 | ≦ 初始规格值的 150% | | | |
| | 等效串联电阻(ESR) | ≦ 初始规格值的 150% | | | |
| | 漏电流 | ≦ 初始规格值 | | | |
| * 于 60℃，湿度 90 ~ 95% 环境中 1,000 小时后，待制品回复至 20℃ 的环境中进行量测时，需满足上列要求。需经电压补偿方可量测漏电流。 | | | | | |
| 焊锡耐热性* (请参照第 26 页贴片型焊接条件) | 静电容量变化率 | ≦ 初始值的± 10% | | | |
| | 损失角正切值 | ≦ 初始规格值 | | | |
| | 等效串联电阻(ESR) | ≦ 初始规格值 | | | |
| | 漏电流 | ≦ 初始规格值 | | | |
| 纹波电流与频率修正系数 | 频率(Hz) | 120 ≦ 频率 < 1k | 1k ≦ 频率 < 10k | 10k ≦ 频率 < 100k | 100k ≦ 频率 < 500k |
| | 修正系数 | 0.05 | 0.3 | 0.7 | 1.0 |

* 如对量测之值有任何疑问，可进行电压补偿后再行量测。电压补偿方式：将电容器置于105℃环境中，持续供给2小时之直流额定电压。

寸法图

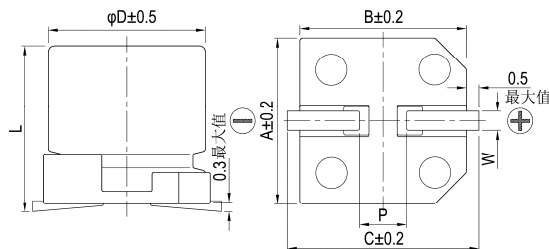

制品各项寸法

单位：毫米

| φD | L | A | B | C | W | P ± 0.2 |
|----|----------------|------|------|------|-----------|---------|
| 8 | 12.0 ± 0.5 | 8.3 | 8.3 | 9.0 | 0.7 ~ 1.1 | 3.1 |
| 10 | 9.9 +0.1/-0.3 | 10.3 | 10.3 | 11.0 | 0.7 ~ 1.3 | 4.7 |
| 10 | 12.6 +0.1/-0.4 | 10.3 | 10.3 | 11.0 | 0.7 ~ 1.3 | 4.7 |

标示

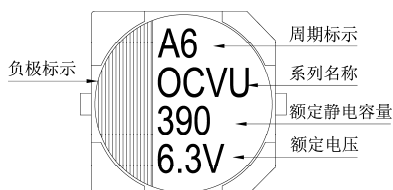

尺寸：直径(ϕ D) \times 长度(L)，(毫米/mm)

容许纹波电流：毫安/均方根值(mA/rms)，100k 赫兹(Hz)

标准品一览表

| 额定电压 (V/伏特) | 涌浪电压 (V/伏特) | 额定静电容量 (μ F/微法拉) | 制品尺寸 ϕ D \times L | 损失角正切值 (120Hz, 20 $^{\circ}$ C) | 漏电流 (μ A/微安) | 等效串联电阻(ESR) 毫欧(m Ω)/100k - 300k 赫兹(Hz)最大值, 20 $^{\circ}$ C | 额定纹波电流值 | |
|----------------|----------------|--------------------------|-----------------------------|------------------------------------|----------------------|---|---------------------------|--|
| | | | | | | | T \leq 105 $^{\circ}$ C | 105 $^{\circ}$ C < T \leq 125 $^{\circ}$ C |
| 2.5V (0E) | 2.9 | 680 | 8 \times 12 | 0.18 | 340 | 13 | 4,520 | 1,430 |
| | | 1,000 | 10 \times 9.9 | | 500 | 13 | 5,200 | 1,645 |
| | | 1,500 | 10 \times 12.6 | | 750 | 13 | 5,440 | 1,721 |
| 4V (0G) | 4.6 | 560 | 8 \times 12 | 0.18 | 448 | 13 | 4,520 | 1,430 |
| | | 820 | 10 \times 9.9 | | 656 | 13 | 5,200 | 1,645 |
| | | 1,200 | 10 \times 12.6 | | 960 | 12 | 5,440 | 1,721 |
| 6.3V (0J) | 7.2 | 470 | 8 \times 12 | 0.15 | 592 | 15 | 4,210 | 1,332 |
| | | 560 | 10 \times 9.9 | | 706 | 16 | 4,700 | 1,487 |
| | | 820 | 10 \times 12.6 | | 1,033 | 12 | 5,440 | 1,721 |
| 10V (1A) | 12.0 | 330 | 8 \times 12 | 0.15 | 660 | 17 | 3,950 | 1,250 |
| | | 470 | 10 \times 9.9 | | 940 | 18 | 4,400 | 1,392 |
| | | 560 | 10 \times 12.6 | | 1,120 | 13 | 5,230 | 1,655 |
| 16V (1C) | 18.0 | 180 | 8 \times 12 | 0.15 | 576 | 20 | 3,640 | 1,151 |
| | | 220 | 10 \times 9.9 | | 704 | 20 | 4,200 | 1,330 |
| | | 330 | 10 \times 12.6 | | 1,056 | 16 | 4,720 | 1,493 |

产品编码说明

OCVU系列 470微法拉 \pm 20% 6.3V 编带 8 ϕ \times 12L 无铅引线与PET镀膜铝壳

OVU **471** **M** **0J** **TR** - **0812**

系列名 额定静电容量 额定静电容量容许误差值 额定电压 包装型式 端子型式 制品尺寸 制品引线及铝壳镀膜材质

注：如需了解更详细之介绍，请参阅目录第15页“贴片型产品编码说明”。

OVA 系列

特长 / 用途

- 105℃、15,000小时寿命保证
- 极低等效串联电阻(ESR)，贴片型固态电容器
- 符合RoHS指令



标示颜色：蓝色

规格表

| 项 目 | 性 能 | | | | | | | | | | |
|---|---|-----------------------------------|-----------------------------------|-----------------|------------------|------------------|---------------|-------------|---------------|-----|---------|
| 工作温度范围 | -55℃ ~ +105℃ | | | | | | | | | | |
| 额定静电容量容许误差值 | ± 20% (120 Hz, 20℃) | | | | | | | | | | |
| 漏电流(20℃)* | 供给额定电压2分钟后 参阅标准品一览表 | | | | | | | | | | |
| 损失角正切值(120 Hz, 20℃) | 参阅标准品一览表 | | | | | | | | | | |
| 等效串联电阻 (ESR, 100k ~ 300k Hz, 20℃) | 参阅标准品一览表 | | | | | | | | | | |
| 耐久性 | <table border="1"> <tr> <td>保证寿命时间</td> <td>15,000小时 6.3φ × 4.4L : 3,000小时</td> </tr> <tr> <td>静电容量变化率</td> <td>≒ 初始值的± 20%</td> </tr> <tr> <td>损失角正切值</td> <td>≒ 初始规格值的 150%</td> </tr> <tr> <td>等效串联电阻(ESR)</td> <td>≒ 初始规格值的 150%</td> </tr> <tr> <td>漏电流</td> <td>≒ 初始规格值</td> </tr> </table> | 保证寿命时间 | 15,000小时 6.3φ × 4.4L : 3,000小时 | 静电容量变化率 | ≒ 初始值的± 20% | 损失角正切值 | ≒ 初始规格值的 150% | 等效串联电阻(ESR) | ≒ 初始规格值的 150% | 漏电流 | ≒ 初始规格值 |
| | 保证寿命时间 | 15,000小时 6.3φ × 4.4L : 3,000小时 | | | | | | | | | |
| | 静电容量变化率 | ≒ 初始值的± 20% | | | | | | | | | |
| | 损失角正切值 | ≒ 初始规格值的 150% | | | | | | | | | |
| | 等效串联电阻(ESR) | ≒ 初始规格值的 150% | | | | | | | | | |
| 漏电流 | ≒ 初始规格值 | | | | | | | | | | |
| * 于 105℃ 环境中供给额定电压 15,000 小时后，待制品回复至 20℃ 的环境中进行量测时，需满足上列要求。 | | | | | | | | | | | |
| 耐湿无负荷特性 | <table border="1"> <tr> <td>保证寿命时间</td> <td>1,000 小时</td> </tr> <tr> <td>静电容量变化率</td> <td>≒ 初始值的± 20%</td> </tr> <tr> <td>损失角正切值</td> <td>≒ 初始规格值的 150%</td> </tr> <tr> <td>等效串联电阻(ESR)</td> <td>≒ 初始规格值的 150%</td> </tr> <tr> <td>漏电流</td> <td>≒ 初始规格值</td> </tr> </table> | 保证寿命时间 | 1,000 小时 | 静电容量变化率 | ≒ 初始值的± 20% | 损失角正切值 | ≒ 初始规格值的 150% | 等效串联电阻(ESR) | ≒ 初始规格值的 150% | 漏电流 | ≒ 初始规格值 |
| | 保证寿命时间 | 1,000 小时 | | | | | | | | | |
| | 静电容量变化率 | ≒ 初始值的± 20% | | | | | | | | | |
| | 损失角正切值 | ≒ 初始规格值的 150% | | | | | | | | | |
| | 等效串联电阻(ESR) | ≒ 初始规格值的 150% | | | | | | | | | |
| 漏电流 | ≒ 初始规格值 | | | | | | | | | | |
| * 于 60℃，湿度 90 ~ 95% 环境中 1,000 小时后，待制品回复至 20℃ 的环境中进行量测时，需满足上列要求。需经电压补偿方可量测漏电流。 | | | | | | | | | | | |
| 焊锡耐热性*(请参照第 26 页贴片型焊接条件) | <table border="1"> <tr> <td>静电容量变化率</td> <td>≒ 初始值的± 10%</td> </tr> <tr> <td>损失角正切值</td> <td>≒ 初始规格值</td> </tr> <tr> <td>等效串联电阻(ESR)</td> <td>≒ 初始规格值</td> </tr> <tr> <td>漏电流</td> <td>≒ 初始规格值</td> </tr> </table> | 静电容量变化率 | ≒ 初始值的± 10% | 损失角正切值 | ≒ 初始规格值 | 等效串联电阻(ESR) | ≒ 初始规格值 | 漏电流 | ≒ 初始规格值 | | |
| | 静电容量变化率 | ≒ 初始值的± 10% | | | | | | | | | |
| | 损失角正切值 | ≒ 初始规格值 | | | | | | | | | |
| | 等效串联电阻(ESR) | ≒ 初始规格值 | | | | | | | | | |
| 漏电流 | ≒ 初始规格值 | | | | | | | | | | |
| * 如对产品之焊锡耐热性有任何疑问，可进行电压补偿后再行量测。电压补偿方式：将电容器置于105℃环境中，持续供给2小时之直流额定电压。 | | | | | | | | | | | |
| 纹波电流与频率补正系数 | <table border="1"> <tr> <th>频率(Hz)</th> <th>120 ≒ 频率 < 1k</th> <th>1k ≒ 频率 < 10k</th> <th>10k ≒ 频率 < 100k</th> <th>100k ≒ 频率 < 500k</th> </tr> <tr> <td>补正系数</td> <td>0.05</td> <td>0.3</td> <td>0.7</td> <td>1.0</td> </tr> </table> | 频率(Hz) | 120 ≒ 频率 < 1k | 1k ≒ 频率 < 10k | 10k ≒ 频率 < 100k | 100k ≒ 频率 < 500k | 补正系数 | 0.05 | 0.3 | 0.7 | 1.0 |
| | 频率(Hz) | 120 ≒ 频率 < 1k | 1k ≒ 频率 < 10k | 10k ≒ 频率 < 100k | 100k ≒ 频率 < 500k | | | | | | |
| 补正系数 | 0.05 | 0.3 | 0.7 | 1.0 | | | | | | | |

* 如对产品之焊锡耐热性有任何疑问，可进行电压补偿后再行量测。电压补偿方式：将电容器置于105℃环境中，持续供给2小时之直流额定电压。

寸法图

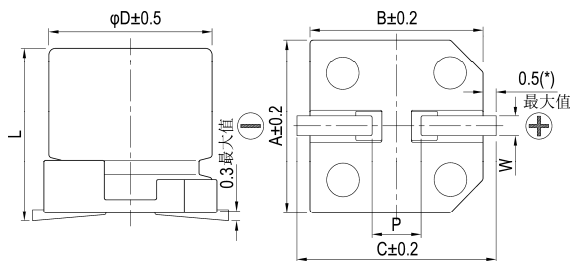

制品各项寸法

单位：毫米

| φD | L | A | B | C | W | P ± 0.2 |
|-----|-----------------|------|------|------|-----------|---------|
| 5 | 5.8 ± 0.3 | 5.3 | 5.3 | 5.9 | 0.5 ~ 0.8 | 1.5 |
| 6.3 | 4.4 ± 0.2 | 6.6 | 6.6 | 7.2 | 0.5 ~ 0.8 | 2.0 |
| 6.3 | 5.8 ± 0.3 | 6.6 | 6.6 | 7.2 | 0.5 ~ 0.8 | 2.0 |
| 8 | 6.7 ± 0.3 | 8.3 | 8.3 | 9.0 | 0.7 ~ 1.1 | 3.1 |
| 8 | 12.0 ± 0.5 | 8.3 | 8.3 | 9.0 | 0.7 ~ 1.1 | 3.1 |
| 10 | 7.7 ± 0.3 | 10.3 | 10.3 | 11.0 | 0.7 ~ 1.3 | 4.7 |
| 10 | 12.6 + 0.1/-0.4 | 10.3 | 10.3 | 11.0 | 0.7 ~ 1.3 | 4.7 |

(*)：5 ~ 6.3φ 最大值为 0.4

标示

φD = 5 ~ 6.3

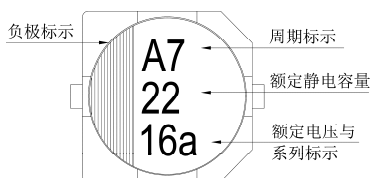

φD = 8 ~ 10

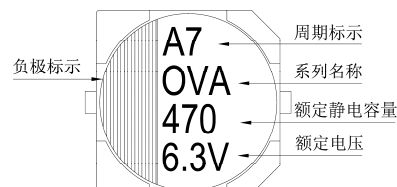

尺寸: 直径(ϕD) \times 长度(L), (毫米/mm)

标准品一览表

容许纹波电流: 毫安/均方根值(mA/rms), 100k 赫兹(Hz), 105 $^{\circ}$ C

| 额定电压 (V/伏特) | 涌浪电压 (V/伏特) | 额定静电容量 (μ F/微法拉) | 制品尺寸 $\phi D \times L$ | 损失角正切值 (120Hz, 20 $^{\circ}$ C) | 漏电流 (μ A/微安) | 等效串联电阻(ESR) | |
|----------------|------------------|--------------------------|---------------------------|------------------------------------|----------------------|--|---|
| | | | | | | 毫欧(m Ω)/100k ~ 300k 赫兹(Hz)最大值, 20 $^{\circ}$ C | 额定纹波电流值 毫安(mA/rms) 100k Hz, 105 $^{\circ}$ C |
| 2.5V (0E) | 2.9 | 220 | 6.3 \times 5.8 | 0.12 | 110 | 25 | 2,500 |
| | | 560 | 8 \times 6.7 | | 280 | 23 | 3,100 |
| | | 680 | 8 \times 12 | | 340 | 12 | 4,770 |
| | | 1,000 | 10 \times 7.7 | | 500 | 19 | 4,240 |
| | | 1,500 | 10 \times 12.6 | | 750 | 10 | 5,500 |
| 4V (0G) | 4.6 | 100 | 6.3 \times 5.8 | 0.12 | 80 | 26 | 2,450 |
| | | 120 | 6.3 \times 4.4 | | 240 | 38 | 1,710 |
| | | 150 | 5 \times 5.8 | | 120 | 30 | 1,490 |
| | | | 6.3 \times 5.8 | | 120 | 26 | 2,450 |
| | | 220 | 8 \times 6.7 | | 176 | 25 | 3,020 |
| | | 330 | 8 \times 6.7 | | 264 | 25 | 3,020 |
| | | 470 | 10 \times 7.7 | | 376 | 20 | 4,130 |
| | | 560 | 8 \times 12 | | 448 | 12 | 4,770 |
| | | 680 | 10 \times 7.7 | | 544 | 20 | 4,130 |
| | | 820 | 10 \times 12.6 | | 656 | 10 | 5,500 |
| | | 1,200 | 10 \times 12.6 | | 960 | 10 | 5,500 |
| 6.3V (0J) | 7.2 | 47 | 5 \times 5.8 | 0.12 | 59.2 | 35 | 1,380 |
| | | 68 | 6.3 \times 5.8 | | 85.6 | 27 | 2,400 |
| | | 82 | 6.3 \times 4.4 | | 258 | 40 | 1,670 |
| | | | 6.3 \times 5.8 | | 103 | 27 | 2,400 |
| | | 100 | 5 \times 5.8 | | 126 | 35 | 1,380 |
| | | | 6.3 \times 4.4 | | 315 | 40 | 1,670 |
| | | 120 | 6.3 \times 5.8 | | 151 | 27 | 2,400 |
| | | 150 | 8 \times 6.7 | | 189 | 25 | 3,020 |
| | | 220 | 8 \times 6.7 | | 277 | 25 | 3,020 |
| | | 330 | 10 \times 7.7 | | 416 | 20 | 4,130 |
| | | 390 | 8 \times 12 | | 491 | 12 | 4,770 |
| | | 470 | 8 \times 12 | | 592 | 12 | 4,770 |
| | | | 10 \times 7.7 | | 592 | 20 | 4,130 |
| | | 680 | 10 \times 12.6 | | 857 | 10 | 5,500 |
| 820 | 10 \times 12.6 | 1,033 | 10 | 5,500 | | | |
| 10V (1A) | 12.0 | 33 | 5 \times 5.8 | 0.12 | 66 | 40 | 1,270 |
| | | 47 | 5 \times 5.8 | | 94 | 40 | 1,270 |
| | | | 6.3 \times 5.8 | | 94 | 31 | 2,250 |
| | | 56 | 6.3 \times 5.8 | | 112 | 31 | 2,250 |
| | | 120 | 8 \times 6.7 | | 240 | 27 | 2,800 |
| | | 150 | 8 \times 6.7 | | 300 | 27 | 2,800 |
| | | 270 | 8 \times 12 | | 540 | 14 | 4,420 |
| | | | 10 \times 7.7 | | 540 | 24 | 3,770 |
| | | 330 | 8 \times 12 | | 660 | 14 | 4,420 |
| | | | 10 \times 7.7 | | 660 | 24 | 3,770 |
| | | 470 | 10 \times 12.6 | | 940 | 12 | 5,300 |
| 560 | 10 \times 12.6 | 1,120 | 12 | 5,300 | | | |

尺寸: 直径(ϕ D) \times 长度(L), (毫米/mm)

标准品一览表

容许纹波电流: 毫安/均方根值(mA/rms), 100k 赫兹(Hz), 105 $^{\circ}$ C

| 额定电压 (V/伏特) | 涌浪电压 (V/伏特) | 额定静电容量 (μ F/微法拉) | 制品尺寸 ϕ D \times L | 损失角正切值 (120Hz, 20 $^{\circ}$ C) | 漏电流 (μ A/微安) | 等效串联电阻(ESR) | |
|----------------|-----------------|--------------------------|-----------------------------|------------------------------------|----------------------|--|---|
| | | | | | | 毫欧(m Ω)/100k ~ 300k 赫兹(Hz)最大值, 20 $^{\circ}$ C | 额定纹波电流值 毫安(mA/rms) 100k Hz, 105 $^{\circ}$ C |
| 16V (1C) | 18.0 | 22 | 5 \times 5.8 | 0.12 | 70 | 45 | 1,210 |
| | | 33 | 6.3 \times 5.8 | | 106 | 37 | 2,050 |
| | | 39 | 6.3 \times 5.8 | | 125 | 37 | 2,050 |
| | | 82 | 8 \times 6.7 | | 262 | 30 | 2,700 |
| | | 150 | 10 \times 7.7 | | 480 | 26 | 3,430 |
| | | 180 | 8 \times 12 | | 576 | 16 | 4,360 |
| | | | 10 \times 7.7 | | 576 | 26 | 3,430 |
| | | 220 | 10 \times 12.6 | | 704 | 14 | 5,050 |
| | | 330 | 10 \times 12.6 | | 792 | 14 | 5,050 |
| 20V (1D) | 23.0 | 15 | 6.3 \times 4.4 | 0.12 | 150 | 57 | 1,300 |
| | | 22 | 6.3 \times 5.8 | | 88 | 50 | 1,650 |
| | | 39 | 8 \times 6.7 | | 156 | 45 | 2,000 |
| | | 47 | 8 \times 6.7 | | 188 | 45 | 2,000 |
| | | 82 | 10 \times 7.7 | | 328 | 40 | 2,500 |
| | | 150 | 10 \times 12.6 | | 600 | 20 | 4,320 |
| | | 25V (1E) | 29.0 | | 10 | 6.3 \times 5.8 | 0.12 |
| 22 | 8 \times 6.7 | 275 | 50 | 1,800 | | | |
| 39 | 10 \times 7.7 | 488 | 45 | 2,100 | | | |

产品编码说明

OVA系列 470微法拉 \pm 20% 6.3V 编带 $8\phi \times 12L$ 无铅引线与PET镀膜铝壳

OVA **471** **M** **0J** **TR** **-** **0812**

系列名 额定静电容量 额定静电容量容许误差值 额定电压 包装型式 端子型式 制品尺寸 制品引线及铝壳镀膜材质

注: 如需了解更详细介绍, 请参阅目录第15页“贴片型产品编码说明”。



OVE 系列

特长 / 用途

- 105℃、15,000小时寿命保证
- 极低等效串联电阻(ESR)并可承受大纹波电流
- 符合RoHS指令



标示颜色: 蓝色

规格表

| 项 目 | 性 能 | | | | |
|--|------------------------|---------------|---------------|-----------------|------------------|
| 工作温度范围 | -55℃ ~ +105℃ | | | | |
| 额定静电容量容许误差值 | ± 20% (120Hz, 20℃) | | | | |
| 漏电流(20℃)* | 供给额定电压2分钟后 参阅标准品一览表 | | | | |
| 损失角正切值(120Hz, 20℃) | 参阅标准品一览表 | | | | |
| 等效串联电阻 (ESR, 100k ~ 300k Hz, 20℃) | 参阅标准品一览表 | | | | |
| 耐久性 | 保证寿命时间 | 15,000小时 | | | |
| | 静电容量变化率 | ≦ 初始值的± 20% | | | |
| | 损失角正切值 | ≦ 初始规格值的 150% | | | |
| | 等效串联电阻(ESR) | ≦ 初始规格值的 150% | | | |
| | 漏电流 | ≦ 初始规格值 | | | |
| * 于 105℃ 环境中供给额定电压 15,000 小时后, 待制品回复至 20℃ 的环境中进行量测时, 需满足上列要求。 | | | | | |
| 耐湿无负荷特性 | 保证寿命时间 | 1,000 小时 | | | |
| | 静电容量变化率 | ≦ 初始值的± 20% | | | |
| | 损失角正切值 | ≦ 初始规格值的 150% | | | |
| | 等效串联电阻(ESR) | ≦ 初始规格值的 150% | | | |
| | 漏电流 | ≦ 初始规格值 | | | |
| * 于 60℃, 湿度 90 ~ 95% 环境中 1,000 小时后, 待制品回复至 20℃ 的环境中进行量测时, 需满足上列要求。需经电压补偿方可量测漏电流。 | | | | | |
| 焊锡耐热性*(请参照第 25 页贴片型焊接条件) | 静电容量变化率 | ≦ 初始值的± 10% | | | |
| | 损失角正切值 | ≦ 初始规格值 | | | |
| | 等效串联电阻(ESR) | ≦ 初始规格值 | | | |
| | 漏电流 | ≦ 初始规格值 | | | |
| 纹波电流与频率修正系数 | 频率(Hz) | 120 ≦ 频率 < 1k | 1k ≦ 频率 < 10k | 10k ≦ 频率 < 100k | 100k ≦ 频率 < 500k |
| | 修正系数 | 0.05 | 0.3 | 0.7 | 1.0 |

* 如对量测之值有任何疑问, 可进行电压补偿后再行量测。电压补偿方式: 将电容器置于105℃环境中, 持续供给2小时之直流额定电压。

寸法图

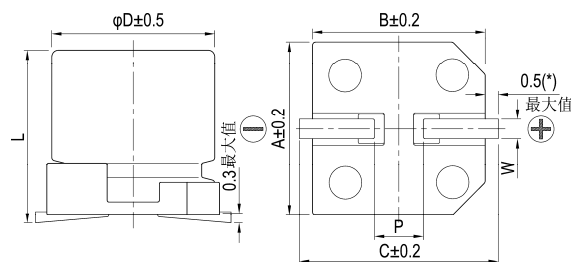

制品各项寸法

单位: 毫米

| φD | L | A | B | C | W | P ± 0.2 |
|-----|----------------|------|------|------|-----------|---------|
| 5 | 5.8 ± 0.3 | 5.3 | 5.3 | 5.9 | 0.5 ~ 0.8 | 1.5 |
| 6.3 | 5.8 ± 0.3 | 6.6 | 6.6 | 7.2 | 0.5 ~ 0.8 | 2.0 |
| 6.3 | 7.7 ± 0.3 | 6.6 | 6.6 | 7.2 | 0.5 ~ 0.8 | 2.0 |
| 8 | 6.7 ± 0.3 | 8.3 | 8.3 | 9.0 | 0.7 ~ 1.1 | 3.1 |
| 8 | 7.7 ± 0.3 | 8.3 | 8.3 | 9.0 | 0.7 ~ 1.1 | 3.1 |
| 8 | 10.0 ± 0.5 | 8.3 | 8.3 | 9.0 | 0.7 ~ 1.1 | 3.1 |
| 8 | 12.0 ± 0.5 | 8.3 | 8.3 | 9.0 | 0.7 ~ 1.1 | 3.1 |
| 10 | 7.7 ± 0.3 | 10.3 | 10.3 | 11.0 | 0.7 ~ 1.3 | 4.7 |
| 10 | 10.0 ± 0.5 | 10.3 | 10.3 | 11.0 | 0.7 ~ 1.3 | 4.7 |
| 10 | 12.6 +0.1/-0.4 | 10.3 | 10.3 | 11.0 | 0.7 ~ 1.3 | 4.7 |

(*): 5 ~ 6.3φ 最大值为 0.4

标示

φD = 5 ~ 6.3

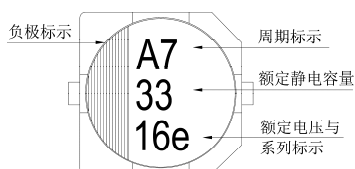

φD = 8 ~ 10

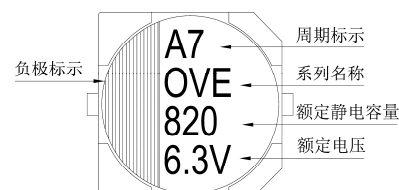



标准品一览表

尺寸: 直径(ϕ D) \times 长度(L), (毫米/mm)容许纹波电流: 毫安/均方根值(mA/rms), 100k 赫兹(Hz), 105 $^{\circ}$ C

| 额定电压 (V/伏特) | 涌浪电压 (V/伏特) | 额定静电容量 (μ F/微法拉) | 制品尺寸 ϕ D \times L | 损失角正切值 (120Hz, 20 $^{\circ}$ C) | 漏电流 (μ A/微安) | 等效串联电阻(ESR) | |
|----------------|------------------|--------------------------|-----------------------------|------------------------------------|----------------------|--|--------------------------------------|
| | | | | | | 毫欧(m Ω)/100k ~ 300k 赫兹(Hz)最大值, 20 $^{\circ}$ C | 毫安(mA/rms) 100k Hz, 105 $^{\circ}$ C |
| 2.5V (0E) | 2.9 | 180 | 5 \times 5.8 | 0.12 | 90 | 21 | 2,670 |
| | | 390 | 6.3 \times 5.8 | | 195 | 15 | 3,160 |
| | | 470 | 6.3 \times 7.7 | | 235 | 13 | 3,600 |
| | | 560 | 6.3 \times 7.7 | | 280 | 13 | 3,600 |
| | | | 8 \times 6.7 | | 280 | 13 | 4,100 |
| | | 680 | 8 \times 6.7 | | 340 | 13 | 4,100 |
| | | 820 | 8 \times 7.7 | | 410 | 12 | 4,260 |
| | | | 8 \times 12 | | 410 | 9 | 5,400 |
| | | 1,200 | 10 \times 7.7 | | 600 | 13 | 4,450 |
| | | 1,500 | 8 \times 10 | | 750 | 10 | 5,220 |
| | | | 8 \times 12 | | 750 | 9 | 5,400 |
| | | 2,200 | 10 \times 10 | | 1,100 | 10 | 5,500 |
| | | 2,700 | 10 \times 12.6 | | 1,350 | 9 | 5,600 |
| | | 4V (0G) | 4.6 | | 100 | 5 \times 5.8 | 0.12 |
| 150 | 5 \times 5.8 | | | 120 | 22 | 2,610 | |
| 270 | 6.3 \times 5.8 | | | 216 | 15 | 3,160 | |
| 330 | 6.3 \times 5.8 | | | 264 | 15 | 3,160 | |
| 390 | 6.3 \times 7.7 | | | 312 | 14 | 3,470 | |
| 470 | 8 \times 6.7 | | | 376 | 14 | 3,950 | |
| 560 | 8 \times 6.7 | | | 448 | 14 | 3,950 | |
| 680 | 8 \times 7.7 | | | 544 | 13 | 3,950 | |
| 1,000 | 8 \times 10 | | | 800 | 10 | 5,220 | |
| | 10 \times 7.7 | | | 800 | 14 | 4,300 | |
| 1,200 | 8 \times 12 | | | 960 | 9 | 5,400 | |
| | 10 \times 10 | | | 960 | 10 | 5,500 | |
| 1,500 | 10 \times 10 | | | 1,200 | 10 | 5,500 | |
| 1,800 | 10 \times 10 | | | 1,440 | 10 | 5,500 | |
| | 10 \times 12.6 | | | 1,440 | 9 | 5,600 | |
| 6.3V (0J) | 7.2 | | | 100 | 5 \times 5.8 | 0.12 | |
| | | 120 | 5 \times 5.8 | 151 | 24 | | 2,500 |
| | | 220 | 6.3 \times 5.8 | 277 | 15 | | 3,160 |
| | | 270 | 6.3 \times 7.7 | 340 | 14 | | 3,470 |
| | | 330 | 6.3 \times 7.7 | 415 | 14 | | 3,470 |
| | | | 8 \times 6.7 | 415 | 14 | | 3,950 |
| | | 390 | 8 \times 6.7 | 491 | 14 | | 3,950 |
| | | 470 | 8 \times 7.7 | 592 | 13 | | 3,950 |
| | | 820 | 8 \times 10 | 1,033 | 12 | | 4,770 |
| | | | 8 \times 12 | 1,033 | 10 | | 5,150 |
| | | | 10 \times 7.7 | 1,033 | 14 | | 4,300 |
| | | 1,200 | 10 \times 10 | 1,510 | 12 | | 5,025 |
| | | 1,500 | 10 \times 10 | 1,890 | 12 | | 5,025 |
| | | | 10 \times 12.6 | 1,890 | 10 | | 5,500 |

尺寸: 直径(ϕD) \times 长度(L), (毫米/mm)容许纹波电流: 毫安/均方根值(mA/rms), 100k 赫兹(Hz), 105 $^{\circ}$ C

标准品一览表

| 额定电压 (V/伏特) | 涌浪电压 (V/伏特) | 额定静电容量 (μ F/微法拉) | 制品尺寸 $\phi D \times L$ | 损失角正切值 (120Hz, 20 $^{\circ}$ C) | 漏电流 (μ A/微安) | 等效串联电阻(ESR) 毫欧(m Ω)/100k ~ 300k 赫兹(Hz)最大值, 20 $^{\circ}$ C | 额定纹波电流值 毫安(mA/rms) 100k Hz, 105 $^{\circ}$ C |
|----------------|----------------|--------------------------|---------------------------|------------------------------------|----------------------|---|---|
| 10V (1A) | 12.0 | 47 | 5 \times 5.8 | 0.12 | 94 | 28 | 2,310 |
| | | 56 | 5 \times 5.8 | | 112 | 28 | 2,310 |
| | | 68 | 5 \times 5.8 | | 136 | 28 | 2,310 |
| | | 120 | 6.3 \times 5.8 | | 240 | 25 | 2,530 |
| | | 150 | 6.3 \times 7.7 | | 300 | 21 | 2,880 |
| | | 220 | 8 \times 6.7 | | 440 | 21 | 3,220 |
| | | 270 | 8 \times 6.7 | | 540 | 21 | 3,220 |
| | | 390 | 8 \times 10 | | 780 | 17 | 4,000 |
| | | 470 | 10 \times 7.7 | | 940 | 19 | 3,800 |
| | | 680 | 10 \times 10 | 1,360 | 13 | 4,820 | |
| 16V (1C) | 18.0 | 33 | 5 \times 5.8 | 0.12 | 105 | 35 | 2,070 |
| | | 39 | 5 \times 5.8 | | 124 | 35 | 2,070 |
| | | 68 | 6.3 \times 5.8 | | 217 | 28 | 2,390 |
| | | 82 | 6.3 \times 7.7 | | 262 | 24 | 2,700 |
| | | 100 | 6.3 \times 7.7 | | 320 | 24 | 2,700 |
| | | | 8 \times 6.7 | | 320 | 24 | 3,010 |
| | | 120 | 8 \times 6.7 | | 384 | 24 | 3,010 |
| | | 150 | 8 \times 7.7 | | 480 | 22 | 3,150 |
| | | 180 | 8 \times 10 | | 576 | 18 | 3,900 |
| | | 220 | 8 \times 10 | | 704 | 18 | 3,900 |
| | | | 10 \times 7.7 | | 704 | 22 | 3,450 |
| | | 330 | 10 \times 10 | | 1,050 | 16 | 4,350 |

产品编码说明

OVE系列 820微法拉 $\pm 20\%$ 6.3V 编带 $8\phi \times 12L$ 无铅引线与PET镀膜铝壳

OVE **821** **M** **0J** **TR** - **0812**

系列名 额定静电容量 额定静电容量容许误差值 额定电压 包装型式 端子型式 制品尺寸 制品引线及铝壳镀膜材质

注: 如需了解更详细之介绍, 请参阅目录第15页“贴片型产品编码说明”。

OVG 系列

特长 / 用途

- 105°C、15,000小时寿命保证
- 极低等效串联电阻(ESR)并可承受高纹波电流
- 符合RoHS指令



标示颜色: 蓝色

规格表

| 项 目 | 性 能 | | | | |
|--|------------------------|---------------|---------------|-----------------|------------------|
| 工作温度范围 | -55°C ~ +105°C | | | | |
| 额定静电容量容许误差值 | ± 20% (120 Hz, 20°C) | | | | |
| 漏电流(20°C)* | 供给额定电压2分钟后 参阅标准品一览表 | | | | |
| 损失角正切值(120 Hz, 20°C) | 参阅标准品一览表 | | | | |
| 等效串联电阻 (ESR, 100k ~ 300k Hz, 20°C) | 参阅标准品一览表 | | | | |
| 耐久性 | 保证寿命时间 | 15,000小时 | | | |
| | 静电容量变化率 | ≦ 初始值的± 20% | | | |
| | 损失角正切值 | ≦ 初始规格值的 150% | | | |
| | 等效串联电阻(ESR) | ≦ 初始规格值的 150% | | | |
| | 漏电流 | ≦ 初始规格值 | | | |
| * 于 105°C 环境中供给额定电压 15,000 小时后, 待制品回复至 20°C 的环境中进行量测时, 需满足上列要求。 | | | | | |
| 耐湿无负荷特性 | 保证寿命时间 | 1,000 小时 | | | |
| | 静电容量变化率 | ≦ 初始值的± 20% | | | |
| | 损失角正切值 | ≦ 初始规格值的 150% | | | |
| | 等效串联电阻(ESR) | ≦ 初始规格值的 150% | | | |
| | 漏电流 | ≦ 初始规格值 | | | |
| * 于 60°C, 湿度 90 ~ 95% 环境中 1,000 小时后, 待制品回复至 20°C 的环境中进行量测时, 需满足上列要求。需经电压补偿方可量测漏电流。 | | | | | |
| 焊锡耐热性*(请参照第 26 页贴片型焊接条件) | 静电容量变化率 | ≦ 初始值的± 10% | | | |
| | 损失角正切值 | ≦ 初始规格值 | | | |
| | 等效串联电阻(ESR) | ≦ 初始规格值 | | | |
| | 漏电流 | ≦ 初始规格值 | | | |
| 纹波电流与频率修正系数 | 频率(Hz) | 120 ≦ 频率 < 1k | 1k ≦ 频率 < 10k | 10k ≦ 频率 < 100k | 100k ≦ 频率 < 500k |
| | 修正系数 | 0.05 | 0.3 | 0.7 | 1.0 |

* 如对量测之值有任何疑问, 可进行电压补偿后再行量测。电压补偿方式: 将电容器置于105°C环境中, 持续供给2小时之直流额定电压。

寸法图

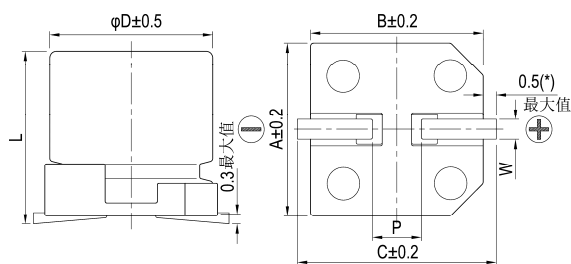

制品各项寸法

单位: 毫米

| φD | L | A | B | C | W | P ± 0.2 |
|-----|----------------|------|------|------|-----------|---------|
| 5 | 4.4 ± 0.2 | 5.3 | 5.3 | 5.9 | 0.5 ~ 0.8 | 1.5 |
| 5 | 5.8 ± 0.3 | 5.3 | 5.3 | 5.9 | 0.5 ~ 0.8 | 1.5 |
| 6.3 | 4.4 ± 0.2 | 6.6 | 6.6 | 7.2 | 0.5 ~ 0.8 | 2.0 |
| 6.3 | 5.8 ± 0.3 | 6.6 | 6.6 | 7.2 | 0.5 ~ 0.8 | 2.0 |
| 6.3 | 7.7 ± 0.3 | 6.6 | 6.6 | 7.2 | 0.5 ~ 0.8 | 2.0 |
| 8 | 6.7 ± 0.3 | 8.3 | 8.3 | 9.0 | 0.7 ~ 1.1 | 3.1 |
| 8 | 10.0 ± 0.5 | 8.3 | 8.3 | 9.0 | 0.7 ~ 1.1 | 3.1 |
| 10 | 7.7 ± 0.3 | 10.3 | 10.3 | 11.0 | 0.7 ~ 1.3 | 4.7 |
| 10 | 10.0 ± 0.5 | 10.3 | 10.3 | 11.0 | 0.7 ~ 1.3 | 4.7 |
| 10 | 12.6 +0.1/-0.4 | 10.3 | 10.3 | 11.0 | 0.7 ~ 1.3 | 4.7 |

(*): 5 - 6.3 φ 最大值为 0.4

标示

φD = 5 ~ 6.3

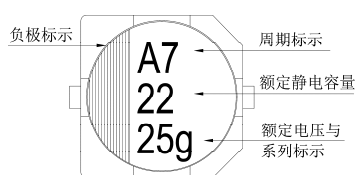

φD = 8 ~ 10

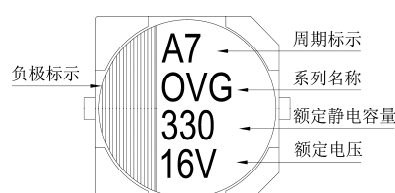

尺寸: 直径(ϕD) \times 长度(L), (毫米/mm)容许纹波电流: 毫安/均方根值(mA/rms), 100k 赫兹(Hz), 105 $^{\circ}$ C

标准品一览表

| 额定电压 (V/伏特) | 涌浪电压 (V/伏特) | 额定静电容量 (μ F/微法拉) | 制品尺寸 $\phi D \times L$ | 损失角正切值 (120Hz, 20 $^{\circ}$ C) | 漏电流 (μ A/微安) | 等效串联电阻(ESR) | 额定纹波电流值 |
|----------------|----------------|--------------------------|---------------------------|------------------------------------|----------------------|--|--------------------------------------|
| | | | | | | 毫欧(m Ω)/100k ~ 300k 赫兹(Hz)最大值, 20 $^{\circ}$ C | 毫安(mA/rms) 100k Hz, 105 $^{\circ}$ C |
| 16V (1C) | 18.0 | 39 | 5 \times 4.4 | 0.12 | 312 | 50 | 1,840 |
| | | 47 | 5 \times 4.4 | | 376 | 50 | 1,840 |
| | | 68 | 6.3 \times 4.4 | | 544 | 40 | 2,450 |
| | | 100 | 5 \times 5.8 | | 320 | 27 | 3,000 |
| | | 180 | 6.3 \times 5.8 | | 576 | 22 | 3,300 |
| | | 220 | 6.3 \times 7.7 | | 704 | 22 | 3,300 |
| | | 270 | 8 \times 6.7 | | 864 | 22 | 3,300 |
| | | 330 | 8 \times 10 | | 1,050 | 21 | 3,400 |
| | | 560 | 8 \times 10 | | 1,790 | 18 | 3,900 |
| | | 820 | 10 \times 10 | | 2,620 | 16 | 4,200 |
| | | | 10 \times 12.6 | | 2,620 | 12 | 5,400 |
| | 1,000 | 10 \times 12.6 | 3,200 | 12 | 5,400 | | |
| 20V (1D) | 23.0 | 27 | 5 \times 4.4 | 0.12 | 270 | 55 | 1,770 |
| | | 33 | 5 \times 4.4 | | 330 | 55 | 1,770 |
| | | 47 | 5 \times 5.8 | | 188 | 30 | 2,800 |
| | | | 6.3 \times 4.4 | | 470 | 42 | 2,400 |
| | | 56 | 5 \times 5.8 | | 224 | 30 | 2,800 |
| | | 120 | 6.3 \times 5.8 | | 480 | 25 | 3,200 |
| | | 150 | 6.3 \times 7.7 | | 600 | 25 | 3,200 |
| | | 180 | 8 \times 6.7 | | 720 | 25 | 3,200 |
| | | 220 | 8 \times 10 | | 880 | 23 | 3,400 |
| | | 390 | 8 \times 10 | | 1,560 | 20 | 3,700 |
| | | 560 | 10 \times 10 | | 2,240 | 18 | 4,100 |
| 25V (1E) | 29.0 | 22 | 5 \times 5.8 | 0.12 | 110 | 40 | 2,450 |
| | | 27 | 5 \times 5.8 | | 135 | 40 | 2,450 |
| | | 39 | 6.3 \times 5.8 | | 195 | 30 | 2,800 |
| | | 47 | 6.3 \times 5.8 | | 235 | 30 | 2,800 |
| | | 56 | 6.3 \times 5.8 | | 280 | 30 | 2,800 |
| | | | 6.3 \times 7.7 | | 280 | 28 | 2,800 |
| | | 68 | 8 \times 6.7 | | 340 | 28 | 3,000 |
| | | 100 | 8 \times 10 | | 500 | 24 | 3,300 |
| | | 120 | 8 \times 10 | | 600 | 22 | 3,500 |
| | | 150 | 10 \times 7.7 | | 750 | 25 | 3,400 |
| | | 220 | 10 \times 10 | | 1,100 | 20 | 3,800 |

产品编码说明

OVG系列 150微法拉 $\pm 20\%$ 25V 编带 $10 \phi \times 7.7L$ 无铅引线与PET镀膜铝壳

OVG **151** **M** **1E** **TR** - **1008**

系列名 额定静电容量 额定静电容量容许误差值 额定电压 包装型式 端子型式 制品尺寸 制品引线与铝壳镀膜材质

注: 如需了解更详细之介绍, 请参阅目录第15页“贴片型产品编码说明”。



OVF 系列

特长 / 用途

- 105℃、15,000小时寿命保证
- 极低等效串联电阻(ESR)，贴片型固态电容器
- 符合RoHS指令



标示颜色: 蓝色

规格表

| 项 目 | 性 能 | | | | |
|---|------------------------|---------------|---------------|-----------------|------------------|
| 工作温度范围 | -55℃ ~ +105℃ | | | | |
| 额定静电容量容许误差值 | ±20% (120 Hz, 20℃) | | | | |
| 漏电流(20℃)* | 供给额定电压2分钟后 参阅标准品一览表 | | | | |
| 损失角正切值(120 Hz, 20℃) | 参阅标准品一览表 | | | | |
| 等效串联电阻 (ESR, 100k ~ 300k Hz, 20℃) | 参阅标准品一览表 | | | | |
| 耐久性 | 保证寿命时间 | 15,000小时 | | | |
| | 静电容量变化率 | ≦初始值的±20% | | | |
| | 损失角正切值 | ≦初始规格值的150% | | | |
| | 等效串联电阻(ESR) | ≦初始规格值的150% | | | |
| | 漏电流 | ≦初始规格值 | | | |
| * 于 105℃ 环境中供给额定电压 15,000 小时后，待制品回复至 20℃ 的环境中进行量测时，需满足上列要求。 | | | | | |
| 耐湿无负荷特性 | 保证寿命时间 | 1,000 小时 | | | |
| | 静电容量变化率 | ≦初始值的±20% | | | |
| | 损失角正切值 | ≦初始规格值的150% | | | |
| | 等效串联电阻(ESR) | ≦初始规格值的150% | | | |
| | 漏电流 | ≦初始规格值 | | | |
| * 于 60℃，湿度 90 ~ 95% 环境中 1,000 小时后，待制品回复至 20℃ 的环境中进行量测时，需满足上列要求。需经电压补偿方可量测漏电流。 | | | | | |
| 焊锡耐热性*(请参照第 26 页贴片型焊接条件) | 静电容量变化率 | ≦初始值的±10% | | | |
| | 损失角正切值 | ≦初始规格值 | | | |
| | 等效串联电阻(ESR) | ≦初始规格值 | | | |
| | 漏电流 | ≦初始规格值 | | | |
| 纹波电流与频率修正系数 | 频率(Hz) | 120 ≦ 频率 < 1k | 1k ≦ 频率 < 10k | 10k ≦ 频率 < 100k | 100k ≦ 频率 < 500k |
| | 修正系数 | 0.05 | 0.3 | 0.7 | 1.0 |

* 如对量测之值有任何疑问，可进行电压补偿后再行量测。电压补偿方式：将电容器置于105℃环境中，持续供给2小时之直流额定电压。

寸法图

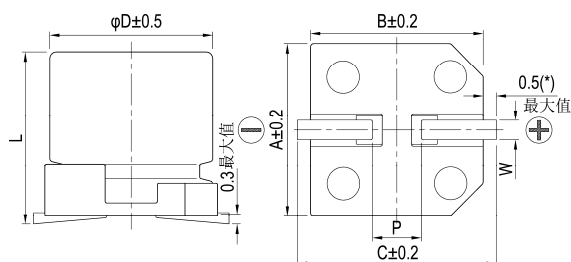

制品各项寸法

单位: 毫米

| φD | L | A | B | C | W | P ± 0.2 |
|-----|-----------|-----|-----|-----|-----------|---------|
| 5 | 4.4 ± 0.2 | 5.3 | 5.3 | 5.9 | 0.5 ~ 0.8 | 1.5 |
| 6.3 | 5.8 ± 0.3 | 6.6 | 6.6 | 7.2 | 0.5 ~ 0.8 | 2.0 |
| 6.3 | 7.7 ± 0.3 | 6.6 | 6.6 | 7.2 | 0.5 ~ 0.8 | 2.0 |
| 8 | 6.7 ± 0.3 | 8.3 | 8.3 | 9.0 | 0.7 ~ 1.1 | 3.1 |
| 8 | 7.7 ± 0.3 | 8.3 | 8.3 | 9.0 | 0.7 ~ 1.1 | 3.1 |

(*) : 5 ~ 6.3 φ 最大值为 0.4

标示

φD = 6.3

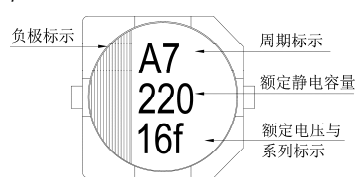

φD = 8

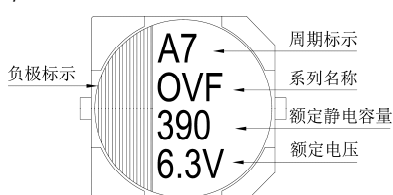

尺寸: 直径(ϕD) \times 长度(L), (毫米/mm)容许纹波电流: 毫安/均方根值(mA/rms), 100k 赫兹(Hz), 105 $^{\circ}$ C

标准品一览表

| 额定电压 (V/伏特) | 涌浪电压 (V/伏特) | 额定静电容量 (μ F/微法拉) | 制品尺寸 $\phi D \times L$ | 损失角正切值 (120Hz, 20 $^{\circ}$ C) | 漏电流 (μ A/微安) | 等效串联电阻(ESR) 毫欧(m Ω)/100k ~ 300k 赫兹(Hz)最大值, 20 $^{\circ}$ C | 额定纹波电流值 毫安(mA/rms) 100k Hz, 105 $^{\circ}$ C |
|----------------|----------------|--------------------------|---------------------------|------------------------------------|----------------------|---|---|
| 2.5V (0E) | 2.9 | 220 | 5 \times 4.4 | 0.12 | 700 | 25 | 2,100 |
| | | 390 | 6.3 \times 5.8 | | 292 | 10 | 3,900 |
| | | 470 | 6.3 \times 7.7 | | 352 | 9 | 4,200 |
| | | 560 | 6.3 \times 5.8 | | 700 | 10 | 3,900 |
| | | | 6.3 \times 7.7 | | 420 | 9 | 4,200 |
| | | | 8 \times 6.7 | | 420 | 10 | 4,500 |
| | | 680 | 8 \times 6.7 | | 510 | 10 | 4,500 |
| 4V (0G) | 4.6 | 330 | 6.3 \times 5.8 | 0.12 | 396 | 10 | 3,900 |
| | | 390 | 6.3 \times 7.7 | | 468 | 9 | 4,200 |
| | | 470 | 8 \times 6.7 | | 564 | 10 | 4,500 |
| | | 560 | 8 \times 6.7 | | 672 | 10 | 4,500 |
| | | 680 | 8 \times 7.7 | | 816 | 9 | 4,500 |
| 6.3V (0J) | 7.2 | 150 | 5 \times 4.4 | 0.12 | 700 | 25 | 2,100 |
| | | 220 | 6.3 \times 5.8 | | 416 | 10 | 3,900 |
| | | 270 | 6.3 \times 7.7 | | 510 | 9 | 4,200 |
| | | 330 | 6.3 \times 5.8 | | 700 | 10 | 3,900 |
| | | | 6.3 \times 7.7 | | 623 | 9 | 4,200 |
| | | | 8 \times 6.7 | | 624 | 10 | 4,500 |
| | | 390 | 8 \times 6.7 | | 737 | 10 | 4,500 |
| | | 470 | 8 \times 7.7 | | 888 | 9 | 4,500 |
| | | 560 | 8 \times 7.7 | | 1,050 | 9 | 4,500 |

产品编码说明

OVF系列 560微法拉 $\pm 20\%$ 2.5V 编带 6.3 ϕ \times 7.7L 无铅引线与PET镀膜铝壳

OVF **561** **M** **0E** **TR** - **0608**

系列名 额定静电容量 额定静电容量容许误差值 额定电压 包装型式 端子型式 制品尺寸 制品引线及铝壳镀膜材质

注: 如需了解更详细之介绍, 请参阅目录第15页“贴片型产品编码说明”。



OVD 系列

特长 / 用途

- 105℃、15,000小时寿命保证
- 极低等效串联电阻(ESR)，贴片型固态电容器
- 符合RoHS指令



标示颜色：蓝色

规格表

| 项 目 | 性 能 | | | | |
|---|------------------------|----------------------------|---------------|-----------------|------------------|
| 工作温度范围 | -55℃ ~ +105℃ | | | | |
| 额定静电容量容许误差值 | ± 20% (120 Hz, 20℃) | | | | |
| 漏电流(20℃)* | 供给额定电压2分钟后 参阅标准品一览表 | | | | |
| 损失角正切值(120 Hz, 20℃) | 参阅标准品一览表 | | | | |
| 等效串联电阻 (ESR, 100k ~ 300k Hz, 20℃) | 参阅标准品一览表 | | | | |
| 耐久性 | 保证寿命时间 | 15,000小时(6.3×4.4: 3,000小时) | | | |
| | 静电容量变化率 | ≒初始值的± 20% | | | |
| | 损失角正切值 | ≒初始规格值的 150% | | | |
| | 等效串联电阻(ESR) | ≒初始规格值的 150% | | | |
| | 漏电流 | ≒初始规格值 | | | |
| * 于 105℃环境中供给额定电压 15,000 / 3,000 小时后，待制品回复至 20℃的环境中进行量测时，需满足上列要求。 | | | | | |
| 耐湿无负荷特性 | 保证寿命时间 | 1,000 小时 | | | |
| | 静电容量变化率 | ≒初始值的± 20% | | | |
| | 损失角正切值 | ≒初始规格值的 150% | | | |
| | 等效串联电阻(ESR) | ≒初始规格值的 150% | | | |
| | 漏电流 | ≒初始规格值 | | | |
| * 于 60℃，湿度 90 ~ 95%环境中 1,000 小时后，待制品回复至 20℃的环境中进行量测时，需满足上列要求。需经电压补偿方可量测漏电流。 | | | | | |
| 焊锡耐热性*(请参照第 26 页贴片型焊接条件) | 静电容量变化率 | ≒初始值的± 10% | | | |
| | 损失角正切值 | ≒初始规格值 | | | |
| | 等效串联电阻(ESR) | ≒初始规格值 | | | |
| | 漏电流 | ≒初始规格值 | | | |
| 纹波电流与频率修正系数 | 频率(Hz) | 120 ≒ 频率 < 1k | 1k ≒ 频率 < 10k | 10k ≒ 频率 < 100k | 100k ≒ 频率 < 500k |
| | 修正系数 | 0.05 | 0.3 | 0.7 | 1.0 |

* 如对量测之值有任何疑问，可进行电压补偿后再行量测。电压补偿方式：将电容器置于105℃环境中，持续供给2小时之直流额定电压。

寸法图

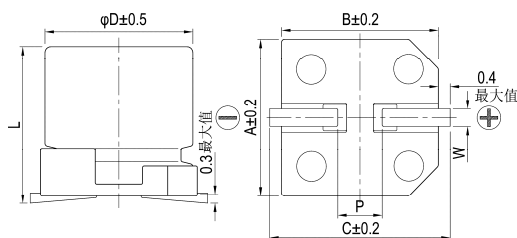

制品各项寸法

单位：毫米

| φD | L | A | B | C | W | P ± 0.2 |
|-----|-----------|-----|-----|-----|-----------|---------|
| 5 | 5.8 ± 0.3 | 5.3 | 5.3 | 5.9 | 0.5 ~ 0.8 | 1.5 |
| 6.3 | 4.4 ± 0.2 | 6.6 | 6.6 | 7.2 | 0.5 ~ 0.8 | 2.0 |
| 6.3 | 5.8 ± 0.3 | 6.6 | 6.6 | 7.2 | 0.5 ~ 0.8 | 2.0 |

标示

φD = 5 ~ 6.3

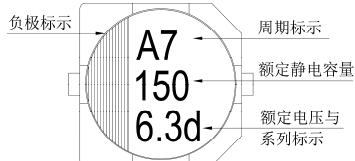

尺寸: 直径(ϕD) \times 长度(L), (毫米/mm)容许纹波电流: 毫安/均方根值(mA/rms), 100k 赫兹(Hz), 105 $^{\circ}$ C

标准品一览表

| 额定电压 (V/伏特) | 涌浪电压 (V/伏特) | 额定静电容量 (μ F/微法拉) | 制品尺寸 $\phi D \times L$ | 损失角正切值 (120Hz, 20 $^{\circ}$ C) | 漏电流 (μ A/微安) | 等效串联电阻(ESR) | 额定纹波电流值 |
|----------------|----------------|--------------------------|---------------------------|------------------------------------|----------------------|--|--------------------------------------|
| | | | | | | 毫欧(m Ω)/100k ~ 300k 赫兹(Hz)最大值, 20 $^{\circ}$ C | 毫安(mA/rms) 100k Hz, 105 $^{\circ}$ C |
| 2.5V (0E) | 2.9 | 220 | 6.3 \times 4.4 | 0.12 | 300 | 19 | 2,780 |
| | | 330 | 5 \times 5.8 | | 412 | 16 | 3,500 |
| | | | 6.3 \times 4.4 | | 700 | 16 | 3,500 |
| | | 560 | 6.3 \times 5.8 | | 700 | 16 | 3,500 |
| 4V (0G) | 4.6 | 180 | 6.3 \times 4.4 | 0.12 | 360 | 19 | 2,780 |
| | | 220 | 5 \times 5.8 | | 440 | 17 | 3,390 |
| | | 390 | 6.3 \times 5.8 | | 780 | 17 | 3,390 |
| 6.3V (0J) | 7.2 | 150 | 6.3 \times 4.4 | 0.12 | 472 | 19 | 2,780 |
| | | 180 | 5 \times 5.8 | | 567 | 17 | 3,390 |
| | | 220 | 6.3 \times 4.4 | | 700 | 18 | 3,200 |
| | | 330 | 6.3 \times 5.8 | | 1,040 | 17 | 3,390 |
| 16V (1C) | 18.0 | 100 | 6.3 \times 5.8 | 0.12 | 320 | 24 | 2,490 |

产品编码说明

| | | | | | | | |
|-------------------|-------------------|-----------------|------------------|------------------|------|--------------------------|--------------|
| OVD系列 | 100微法拉 | $\pm 20\%$ | 16V | 编带 | | 6.3 ϕ \times 5.8L | 无铅引线与PET镀膜铝壳 |
| <u>OVD</u> | <u>101</u> | <u>M</u> | <u>1C</u> | <u>TR</u> | - | <u>0606</u> | |
| 系列名 | 额定静电容量 | 额定静电容量容许误差值 | 额定电压 | 包装型式 | 端子型式 | 制品尺寸 | 制品引线及铝壳镀膜材质 |

注: 如需了解更详细介绍, 请参阅目录第15页“贴片型产品编码说明”。

OVS 系列

特长 / 用途

- 105°C、20,000小时寿命保证
- 极低等效串联电阻(ESR)，贴片型固态电容器
- 符合RoHS指令



标示颜色: 蓝色

规格表

| 项 目 | 性 能 | | | | |
|---|------------------------|---------------|---------------|-----------------|------------------|
| 工作温度范围 | -55°C ~ +105°C | | | | |
| 额定静电容量容许误差值 | ± 20% (120 Hz, 20°C) | | | | |
| 漏电流(20°C)* | 供给额定电压2分钟后 参阅标准品一览表 | | | | |
| 损失角正切值(120 Hz, 20°C) | 参阅标准品一览表 | | | | |
| 等效串联电阻 (ESR, 100k ~ 300k Hz, 20°C) | 参阅标准品一览表 | | | | |
| 耐久性 | 保证寿命时间 | 20,000小时 | | | |
| | 静电容量变化率 | ≦ 初始值的± 20% | | | |
| | 损失角正切值 | ≦ 初始规格值的 150% | | | |
| | 等效串联电阻(ESR) | ≦ 初始规格值的 150% | | | |
| | 漏电流 | ≦ 初始规格值 | | | |
| * 于 105°C 环境中供给额定电压 20,000 小时后，待制品回复至 20°C 的环境中进行量测时，需满足上列要求。 | | | | | |
| 耐湿无负荷特性 | 保证寿命时间 | 1,000 小时 | | | |
| | 静电容量变化率 | ≦ 初始值的± 20% | | | |
| | 损失角正切值 | ≦ 初始规格值的 150% | | | |
| | 等效串联电阻(ESR) | ≦ 初始规格值的 150% | | | |
| | 漏电流 | ≦ 初始规格值 | | | |
| * 于 60°C，湿度 90 ~ 95% 环境中 1,000 小时后，待制品回复至 20°C 的环境中进行量测时，需满足上列要求。需经电压补偿方可量测漏电流。 | | | | | |
| 焊锡耐热性*(请参照第 26 页贴片型焊接条件) | 静电容量变化率 | ≦ 初始值的± 10% | | | |
| | 损失角正切值 | ≦ 初始规格值 | | | |
| | 等效串联电阻(ESR) | ≦ 初始规格值 | | | |
| | 漏电流 | ≦ 初始规格值 | | | |
| 纹波电流与频率修正系数 | 频率(Hz) | 120 ≦ 频率 < 1k | 1k ≦ 频率 < 10k | 10k ≦ 频率 < 100k | 100k ≦ 频率 < 500k |
| | 修正系数 | 0.05 | 0.3 | 0.7 | 1.0 |

* 如对量测之值有任何疑问，可进行电压补偿后再行量测。电压补偿方式：将电容器置于105°C环境中，持续供给2小时之直流额定电压。

寸法图

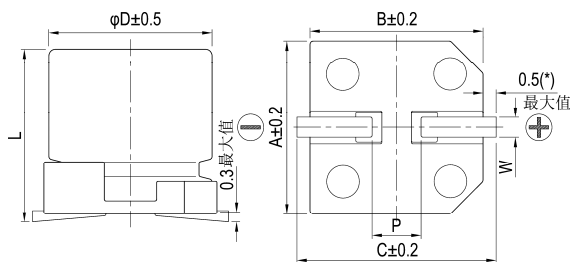

制品各项寸法

单位: 毫米

| φD | L | A | B | C | W | P ± 0.2 |
|-----|-----------|-----|-----|-----|-----------|---------|
| 5 | 5.8 ± 0.3 | 5.3 | 5.3 | 5.9 | 0.5 ~ 0.8 | 1.5 |
| 6.3 | 5.8 ± 0.3 | 6.6 | 6.6 | 7.2 | 0.5 ~ 0.8 | 2.0 |
| 8 | 6.7 ± 0.3 | 8.3 | 8.3 | 9.0 | 0.7 ~ 1.1 | 3.1 |

(*): 5 ~ 6.3 φ 最大值为 0.4

标示

φD = 5 ~ 6.3

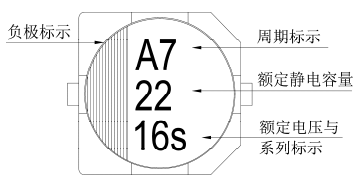

φD = 8

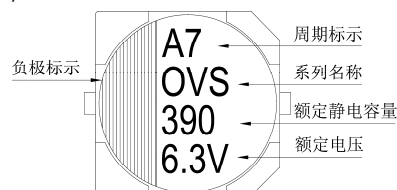

尺寸: 直径(ϕ D) \times 长度(L), (毫米/mm)容许纹波电流: 毫安/均方根值(mA/rms), 100k 赫兹(Hz), 105 $^{\circ}$ C

标准品一览表

| 额定电压 (V/伏特) | 涌浪电压 (V/伏特) | 额定静电容量 (μ F/微法拉) | 制品尺寸 ϕ D \times L | 损失角正切值 (120Hz, 20 $^{\circ}$ C) | 漏电流 (μ A/微安) | 等效串联电阻(ESR) | 额定纹波电流值 |
|----------------|----------------|--------------------------|-----------------------------|------------------------------------|----------------------|--|--------------------------------------|
| | | | | | | 毫欧(m Ω)/100k ~ 300k 赫兹(Hz)最大值, 20 $^{\circ}$ C | 毫安(mA/rms) 100k Hz, 105 $^{\circ}$ C |
| 4V (0G) | 4.6 | 150 | 5 \times 5.8 | 0.12 | 120 | 25 | 2,150 |
| | | 560 | 8 \times 6.7 | 0.12 | 440 | 22 | 3,220 |
| 6.3V (0J) | 7.2 | 47 | 5 \times 5.8 | 0.12 | 59 | 30 | 1,970 |
| | | 100 | 5 \times 5.8 | | 126 | 20 | 2,150 |
| | | 120 | 6.3 \times 5.8 | | 151 | 22 | 2,570 |
| | | 220 | 6.3 \times 5.8 | | 277 | 22 | 2,570 |
| | | 390 | 8 \times 6.7 | | 491 | 22 | 3,220 |
| 10V (1A) | 12.0 | 33 | 5 \times 5.8 | 0.12 | 66 | 70 | 1,100 |
| | | 68 | 5 \times 5.8 | | 136 | 30 | 1,970 |
| | | 120 | 6.3 \times 5.8 | | 240 | 27 | 2,320 |
| | | 150 | 8 \times 6.7 | | 300 | 30 | 2,760 |
| 16V (1C) | 18.0 | 22 | 5 \times 5.8 | 0.12 | 70 | 90 | 1,060 |
| | | 39 | 5 \times 5.8 | | 125 | 35 | 1,820 |
| | | 39 | 6.3 \times 5.8 | | 125 | 37 | 2,050 |
| | | 68 | 6.3 \times 5.8 | | 218 | 30 | 2,200 |
| | | 82 | 8 \times 6.7 | | 262 | 30 | 2,760 |
| | | 120 | 8 \times 6.7 | | 384 | 27 | 2,900 |

产品编码说明

OVS系列 120微法拉 \pm 20% 16V 编带 8 ϕ \times 6.7L 无铅引线与PET镀膜铝壳

OVS **121** **M** **1C** **TR** - **0806**

系列名 额定静电容量 额定静电容量容许误差值 额定电压 包装型式 端子型式 制品尺寸 制品引线及铝壳镀膜材质

注: 如需了解更详细介绍, 请参阅目录第15页“贴片型产品编码说明”。



OCR 系列

特长 / 用途

- 105℃、2,000小时寿命保证
- 极低等效串联电阻(ESR)并可承受大纹波电流
- 符合RoHS指令



标示颜色: 蓝色

规格表

| 项 目 | 性 能 | | | | |
|--|----------------------|---------------|---------------|-----------------|------------------|
| 工作温度范围 | -55℃ ~ +105℃ | | | | |
| 额定静电容量容许误差值 | ± 20% (120Hz, 20℃) | | | | |
| 漏电流(20℃)* | 供给额定电压2分钟后, 参阅标准品一览表 | | | | |
| 损失角正切值(120Hz, 20℃) | 参阅标准品一览表 | | | | |
| 等效串联电阻(ESR, 100k ~ 300k Hz, 20℃) | 参阅标准品一览表 | | | | |
| 耐久性 | 保证寿命时间 | 2,000 小时 | | | |
| | 静电容量变化率 | ≦ 初始值的± 20% | | | |
| | 损失角正切值 | ≦ 初始规格值的 150% | | | |
| | 等效串联电阻(ESR) | ≦ 初始规格值的 150% | | | |
| | 漏电流 | ≦ 初始规格值 | | | |
| * 于 105℃ 环境中供给额定电压 2,000 小时后, 待制品回复至 20℃ 的环境中进行量测时, 需满足上列要求。 | | | | | |
| 耐湿无负荷特性 | 保证寿命时间 | 1,000 小时 | | | |
| | 静电容量变化率 | ≦ 初始值的± 20% | | | |
| | 损失角正切值 | ≦ 初始规格值的 150% | | | |
| | 等效串联电阻(ESR) | ≦ 初始规格值的 150% | | | |
| | 漏电流 | ≦ 初始规格值 | | | |
| * 于 60℃, 湿度 90 ~ 95% 环境中 1,000 小时后, 待制品回复至 20℃ 的环境中进行量测时, 需满足上列要求。需经电压补偿方可量测漏电流。 | | | | | |
| 焊锡耐热性* (请参照第 10 页焊接条件) | 静电容量变化率 | ≦ 初始值的± 10% | | | |
| | 损失角正切值 | ≦ 初始规格值 | | | |
| | 等效串联电阻(ESR) | ≦ 初始规格值 | | | |
| | 漏电流 | ≦ 初始规格值 | | | |
| 纹波电流与频率修正系数 | 频率(Hz) | 120 ≦ 频率 < 1k | 1k ≦ 频率 < 10k | 10k ≦ 频率 < 100k | 100k ≦ 频率 < 500k |
| | 修正系数 | 0.05 | 0.3 | 0.7 | 1.0 |

* 如对量测之值有任何疑问, 可进行电压补偿后再行量测。电压补偿方式: 将电容器置于105℃环境中, 持续供给2小时之直流额定电压。

寸法图

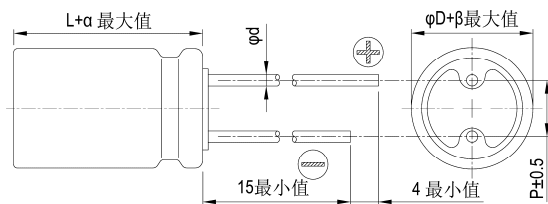

制品各项寸法 单位: 毫米

| | | | | | | |
|----|------|-----|-----|------|-----|----|
| φD | 6.3 | 6.3 | 6.3 | 8 | 10 | 10 |
| L | 5.5 | 6.5 | 11 | 11.5 | 10 | 12 |
| P | 2.5 | | 3.5 | | 5.0 | |
| φd | 0.45 | | 0.5 | | 0.6 | |
| α | 1.0 | | | | | |
| β | 0.5 | | | | | |

标示

φD = 6.3

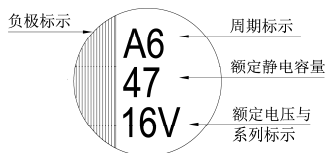

φD = 8 ~ 10

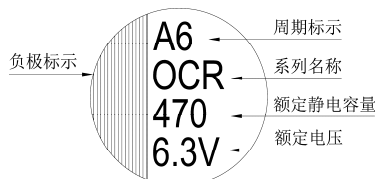

尺寸: 直径(ϕD) \times 长度(L), (毫米/mm)容许纹波电流: 毫安/均方根值(mA/rms), 100k 赫兹(Hz), 105 $^{\circ}$ C

标准品一览表

| 额定电压 (V/伏特) | 涌浪电压 (V/伏特) | 额定静电容量 (μ F/微法拉) | 制品尺寸 $\phi D \times L$ | 损失角正切值 (120Hz, 20 $^{\circ}$ C) | 漏电流 (μ A/微安) | 等效串联电阻(ESR) | |
|----------------|----------------|--------------------------|---------------------------|------------------------------------|----------------------|--|--------------------------------------|
| | | | | | | 毫欧(m Ω)/100k ~ 300k 赫兹(Hz)最大值, 20 $^{\circ}$ C | 毫安(mA/rms) 100k Hz, 105 $^{\circ}$ C |
| 2.5V (0E) | 2.9 | 220 | 6.3 \times 5.5 | 0.12 | 110 | 28 | 2,390 |
| | | 390 | 6.3 \times 11 | 0.12 | 195 | 18 | 3,160 |
| | | 680 | 8 \times 11.5 | 0.18 | 340 | 10 | 5,230 |
| | | 1,000 | 10 \times 10 | | 500 | 14 | 4,700 |
| | | 1,500 | 10 \times 12 | | 750 | 12 | 5,500 |
| 4V (0G) | 4.6 | 150 | 6.3 \times 5.5 | 0.12 | 120 | 40 | 1,810 |
| | | 270 | 6.3 \times 11 | 0.12 | 216 | 15 | 3,200 |
| | | 560 | 8 \times 11.5 | 0.18 | 448 | 10 | 5,230 |
| | | 1,200 | 10 \times 12 | 0.18 | 960 | 12 | 5,500 |
| 6.3V (0J) | 7.2 | 100 | 6.3 \times 5.5 | 0.12 | 126 | 40 | 1,810 |
| | | 220 | 6.3 \times 11 | | 277 | 18 | 3,160 |
| | | 330 | 6.3 \times 6.5 | | 416 | 28 | 2,390 |
| | | 390 | 8 \times 11.5 | 0.15 | 491 | 12 | 4,770 |
| | | 470 | 8 \times 11.5 | | 592 | 12 | 4,770 |
| | | 820 | 10 \times 12 | | 1,033 | 12 | 5,500 |
| 10V (1A) | 12.0 | 100 | 6.3 \times 6.5 | 0.12 | 200 | 45 | 1,700 |
| | | 220 | 10 \times 10 | 0.15 | 440 | 17 | 3,950 |
| | | 330 | 8 \times 11.5 | 0.12 | 660 | 14 | 4,420 |
| | | 560 | 10 \times 12 | 0.12 | 1,360 | 12 | 5,300 |
| 16V (1C) | 18.0 | 47 | 6.3 \times 5.5 | 0.10 | 150 | 50 | 1,650 |
| | | 100 | 6.3 \times 11 | 0.10 | 320 | 22 | 2,820 |
| | | 180 | 8 \times 11.5 | 0.12 | 576 | 16 | 4,360 |
| | | 330 | 10 \times 10 | | 1,056 | 16 | 4,360 |
| | | 330 | 10 \times 12 | | 1,056 | 14 | 5,050 |
| 20V (1D) | 23.0 | 22 | 6.3 \times 5.5 | 0.10 | 88 | 60 | 1,450 |
| | | 56 | 6.3 \times 11 | 0.10 | 224 | 25 | 2,650 |
| | | 100 | 8 \times 11.5 | 0.15 | 400 | 24 | 3,320 |
| | | 100 | 10 \times 10 | | 400 | 24 | 3,320 |
| | | 150 | 10 \times 12 | | 600 | 20 | 4,320 |
| | | 330 | 10 \times 12 | 0.12 | 1,320 | 24 | 2,800 |
| 25V (1E) | 29.0 | 6.8 | 6.3 \times 5.5 | 0.10 | 170 | 80 | 1,200 |
| | | 33 | 8 \times 11.5 | 0.12 | 165 | 24 | 3,320 |
| | | 56 | 8 \times 11.5 | | 280 | 24 | 3,320 |
| | | | 10 \times 12.5 | | 280 | 20 | 4,320 |
| | | 68 | 8 \times 11.5 | | 340 | 24 | 3,320 |
| | | 100 | 10 \times 12 | | 500 | 20 | 4,320 |
| | | 270 | 10 \times 12 | | 1,350 | 25 | 2,800 |
| 35V (1V) | 40.0 | 22 | 8 \times 11.5 | | 0.12 | 154 | 31 |
| | | 39 | 8 \times 11.5 | 273 | | 31 | 2,300 |
| | | 47 | 10 \times 12 | 329 | | 30 | 3,650 |
| | | 68 | 10 \times 12 | 476 | | 28 | 2,700 |
| | | 150 | 10 \times 12 | 1,050 | | 26 | 2,700 |

产品编码说明

OCR系列 470微法拉 $\pm 20\%$ 6.3V 长脚 透气式 8 ϕ \times 11.5L 无铅引线与PET镀膜铝壳

OCR **471** **M** **0J** **BK** - **0811**

系列 额定静电容量 额定静电容量容许误差值 额定电压 引线加工/包装型式 胶盖型式 制品尺寸 制品引线及铝壳镀膜材质

注: 如需了解更详细介绍, 请参阅目录第13页"引线型产品编码说明"。



OCRZ 系列

特长 / 用途

- 105℃、2000 小时寿命保证
- 极低等效串联电阻(ESR)并可承受大纹波电流
- 符合RoHS指令



标示颜色: 蓝色

规格表

| 项 目 | 性 能 | | | | |
|--|----------------------|---------------|---------------|-----------------|------------------|
| 工作温度范围 | -55℃ ~ +105℃ | | | | |
| 额定静电容量容许误差值 | ± 20% (120Hz, 20℃) | | | | |
| 漏电流(20℃)* | 供给额定电压2分钟后, 参阅标准品一览表 | | | | |
| 损失角正切值(120Hz, 20℃) | 参阅标准品一览表 | | | | |
| 等效串联电阻(ESR, 100k ~ 300k Hz, 20℃) | 参阅标准品一览表 | | | | |
| 耐久性 | 保证寿命时间 | 2,000 小时 | | | |
| | 静电容量变化率 | ≦ 初始值的± 20% | | | |
| | 损失角正切值 | ≦ 初始规格值的 150% | | | |
| | 等效串联电阻(ESR) | ≦ 初始规格值的 150% | | | |
| | 漏电流 | ≦ 初始规格值 | | | |
| * 于 105℃环境中供给额定电压 2,000 小时后, 待制品回复至 20℃的环境中进行量测时, 需满足上列要求。 | | | | | |
| 耐湿无负荷特性 | 保证寿命时间 | 1,000 小时 | | | |
| | 静电容量变化率 | ≦ 初始值的± 20% | | | |
| | 损失角正切值 | ≦ 初始规格值的 150% | | | |
| | 等效串联电阻(ESR) | ≦ 初始规格值的 150% | | | |
| | 漏电流 | ≦ 初始规格值 | | | |
| * 于 60℃, 湿度 90 ~ 95%环境中 1,000 小时后, 待制品回复至 20℃的环境中进行量测时, 需满足上列要求。需经电压补偿方可量测漏电流。 | | | | | |
| 焊锡耐热性* (请参照第 10 页焊接条件) | 静电容量变化率 | ≦ 初始值的± 10% | | | |
| | 损失角正切值 | ≦ 初始规格值 | | | |
| | 等效串联电阻(ESR) | ≦ 初始规格值 | | | |
| | 漏电流 | ≦ 初始规格值 | | | |
| 纹波电流与频率修正系数 | 频率(Hz) | 120 ≦ 频率 < 1k | 1k ≦ 频率 < 10k | 10k ≦ 频率 < 100k | 100k ≦ 频率 < 500k |
| | 修正系数 | 0.05 | 0.3 | 0.7 | 1.0 |

* 如对量测之值有任何疑问, 可进行电压补偿后再行量测。电压补偿方式: 将电容器置于105℃环境中, 持续供给2小时之直流额定电压。

寸法图

5φ、6.3φ与8φ×8L

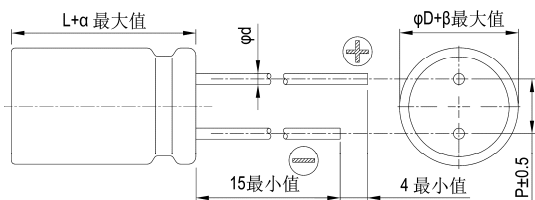

制品各项寸法 单位: 毫米

| φD | 5 | 6.3 | 6.3 | 8 | 8 | 10 |
|----|-----|------|-----|-----|----|-----|
| L | 8 | 6 | 8 | 8 | 12 | 12 |
| P | 2.0 | 2.5 | | 3.5 | | 5.0 |
| φd | 0.5 | 0.45 | | 0.6 | | |
| α | 1.0 | | | | | |
| β | 0.5 | | | | | |

8φ×12L与10φ×12L

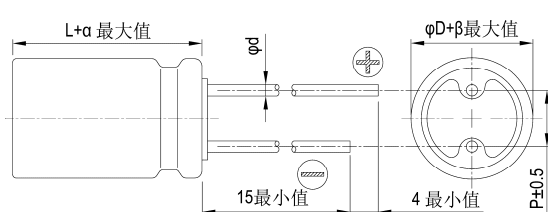

标示

φD = 5 ~ 6.3

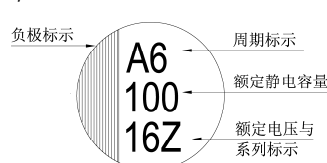

φD = 8 ~ 10

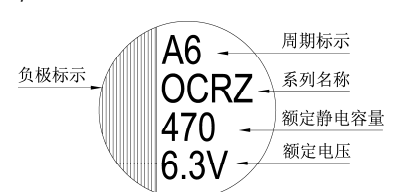

尺寸: 直径(ϕD) \times 长度(L), (毫米/mm)

标准品一览表

容许纹波电流: 毫安/均方根值(mA/rms), 100k 赫兹(Hz), 105 $^{\circ}$ C

| 额定电压 (V/伏特) | 涌浪电压 (V/伏特) | 额定静电容量 (μ F/微法拉) | 制品尺寸 $\phi D \times L$ | 损失角正切值 (120Hz, 20 $^{\circ}$ C) | 漏电流 (μ A/微安) | 等效串联电阻(ESR) | |
|----------------|----------------|--------------------------|---------------------------|------------------------------------|----------------------|--|--------------------------------------|
| | | | | | | 毫欧(m Ω)/100k ~ 300k 赫兹(Hz)最大值, 20 $^{\circ}$ C | 毫安(mA/rms) 100k Hz, 105 $^{\circ}$ C |
| 2.5V (0E) | 2.9 | 330 | 6.3 \times 8 | 0.10 | 500 | 7 | 5,600 |
| | | 390 | 6.3 \times 6* | | 500 | 10 | 3,900 |
| | | 470 | 5 \times 8 | | 500 | 7 | 4,200 |
| | | | 8 \times 8 | | 235 | 7 | 5,000 |
| | | 560 | 5 \times 8 | | 500 | 7 | 4,200 |
| | | | 6.3 \times 6* | | 500 | 10 | 4,000 |
| | | | 6.3 \times 8 | 500 | 7 | 5,600 | |
| | | 820 | 8 \times 8 | 280 | 7 | 6,200 | |
| | | | 6.3 \times 8 | 500 | 7 | 5,600 | |
| | | | 8 \times 8 | 410 | 7 | 6,200 | |
| | | 1,000 | 8 \times 8 | 0.10 | 410 | 7 | 6,200 |
| | | | 8 \times 12 | 0.12 | 410 | 7 | 6,200 |
| | | | 8 \times 8 | | 500 | 7 | 6,200 |
| | | | 8 \times 12 | | 500 | 7 | 6,200 |
| | | | 10 \times 12 | | 500 | 7 | 6,200 |
| 1,200 | 8 \times 8 | 600 | 7 | 6,200 | | | |
| 1,500 | 10 \times 12 | 750 | 7 | 6,500 | | | |
| 2,700 | 10 \times 12 | 1,350 | 7 | 7,200 | | | |
| 4V (0G) | 4.6 | 560 | 6.3 \times 8 | 0.10 | 500 | 7 | 5,600 |
| | | | 8 \times 8 | 0.10 | 448 | 7 | 6,200 |
| | | | 8 \times 12 | 0.12 | 448 | 7 | 6,200 |
| | | 820 | 8 \times 8 | 0.10 | 656 | 7 | 6,200 |
| | | 1,000 | 8 \times 8 | 0.10 | 800 | 7 | 6,200 |
| | | 1,200 | 8 \times 12 | 0.12 | 960 | 7 | 6,200 |
| | | | 10 \times 12 | | 960 | 7 | 6,200 |
| | | | 1,500 | | 10 \times 12 | 1,200 | 7 |
| 2,200 | 10 \times 12 | 1,760 | 8 | 7,200 | | | |
| 6.3V (0J) | 7.2 | 270 | 5 \times 8 | 0.10 | 680 | 8 | 3,900 |
| | | 470 | 6.3 \times 8 | 0.10 | 592 | 7 | 5,600 |
| | | | 8 \times 8 | 0.12 | 592 | 7 | 6,200 |
| | | | 8 \times 12 | 0.12 | 592 | 7 | 6,200 |
| | | 560 | 6.3 \times 8 | 0.10 | 706 | 7 | 5,600 |
| | | | 8 \times 8 | 0.10 | 706 | 7 | 6,200 |
| | | | 8 \times 12 | 0.12 | 706 | 7 | 6,200 |
| | | 820 | 8 \times 8 | 0.10 | 1,033 | 7 | 6,200 |
| | | | 8 \times 12 | 0.10 | 1,033 | 8 | 5,500 |
| | | | 10 \times 12 | 0.12 | 1,033 | 7 | 6,200 |
| | | 1,000 | 8 \times 8 | 0.10 | 1,260 | 7 | 6,200 |
| | | | 8 \times 12 | 0.12 | 1,260 | 8 | 5,500 |
| 1,500 | 10 \times 12 | 0.12 | 1,890 | 7 | 6,200 | | |

注: 制品尺寸标有"*"者, 其长度最大为6.0 mm。

尺寸: 直径(ϕD) \times 长度(L), (毫米/mm)

标准品一览表

容许纹波电流: 毫安/均方根值(mA/rms), 100k 赫兹(Hz), 105 $^{\circ}$ C

| 额定电压 (V/伏特) | 涌浪电压 (V/伏特) | 额定静电容量 (μ F/微法拉) | 制品尺寸 $\phi D \times L$ | 损失角正切值 (120Hz, 20 $^{\circ}$ C) | 漏电流 (μ A/微安) | 等效串联电阻(ESR) | | |
|----------------|----------------|--------------------------|---------------------------|------------------------------------|----------------------|--|--------------------------------------|-------|
| | | | | | | 毫欧(m Ω)/100k ~ 300k 赫兹(Hz)最大值, 20 $^{\circ}$ C | 毫安(mA/rms) 100k Hz, 105 $^{\circ}$ C | |
| 10V (1A) | 12.0 | 390 | 8 \times 12 | 0.12 | 780 | 8 | 5,000 | |
| | | 470 | 10 \times 12 | | 940 | 8 | 6,000 | |
| | | 560 | 10 \times 12 | | 1,120 | 8 | 6,000 | |
| | | 820 | 10 \times 12 | | 1,640 | 8 | 6,000 | |
| 16V (1C) | 18.0 | 100 | 6.3 \times 6* | 0.10 | 320 | 24 | 2,490 | |
| | | | 6.3 \times 8 | | 500 | 10 | 4,680 | |
| | | 180 | 6.3 \times 8 | | 576 | 10 | 4,680 | |
| | | | 8 \times 8 | | 576 | 10 | 5,000 | |
| | | 270 | 8 \times 8 | 864 | 10 | 5,000 | | |
| | | | 8 \times 12 | 864 | 8 | 5,000 | | |
| | | 330 | 8 \times 8 | 1,056 | 0.10 | 1,056 | 10 | 5,000 |
| | | | 10 \times 12 | 1,056 | 8 | 6,000 | | |
| | | 470 | 8 \times 12 | 1,504 | 0.12 | 1,504 | 10 | 5,400 |
| | | | 10 \times 12 | 1,504 | 8 | 6,000 | | |
| | | 820 | 10 \times 12 | 2,624 | 0.10 | 2,624 | 10 | 6,100 |
| | | 1,000 | 10 \times 12 | 3,200 | 0.10 | 3,200 | 10 | 6,100 |
| 20V (1D) | 23.0 | 330 | 8 \times 8 | 0.12 | 1,320 | 17 | 3,880 | |
| | | 390 | 8 \times 12 | | 1,560 | 14 | 4,970 | |
| | | 680 | 10 \times 12 | | 2,720 | 12 | 5,400 | |
| 25V (1E) | 29.0 | 180 | 8 \times 8 | | 900 | 18 | 3,770 | |
| | | 220 | 8 \times 12 | | 1,100 | 16 | 4,650 | |
| | | 390 | 10 \times 12 | | 1,950 | 14 | 5,000 | |

注: 制品尺寸标有"*"者, 其长度最大为6.0 mm。

产品编码说明

OCRZ系列 470微法拉 $\pm 20\%$ 6.3V 长脚 6.3 $\phi \times 8L$ 无铅引线与PET镀膜铝壳

ORZ **471** **M** **OJ** **BK** - **0608**

系列 额定静电容量 额定静电容量容许误差值 额定电压 引线加工 / 包装型式 胶盖型式 制品尺寸 制品引线与铝壳镀膜材质

注: 如需了解更详细介绍, 请参阅目录第13页"引线型产品编码说明"。



ORE系列

特长 / 用途

- 105℃、5,000小时寿命保证
- 极低等效串联电阻(ESR)并可承受大纹波电流
- 符合RoHS指令



标示颜色: 蓝色

规格表

| 项目 | 性能 | | | | |
|--|------------------------|---------------|---------------|-----------------|------------------|
| 工作温度范围 | -55℃ ~ +105℃ | | | | |
| 额定静电容量容许误差值 | ± 20% (120Hz, 20℃) | | | | |
| 漏电流(20℃)* | 供给额定电压2分钟后 参阅标准品一览表 | | | | |
| 损失角正切值(120Hz, 20℃) | 参阅标准品一览表 | | | | |
| 等效串联电阻(ESR, 100k ~ 300k Hz, 20℃) | 参阅标准品一览表 | | | | |
| 耐久性 | 保证寿命时间 | 5,000 小时 | | | |
| | 静电容量变化率 | ≦ 初始值的± 20% | | | |
| | 损失角正切值 | ≦ 初始规格值的 150% | | | |
| | 等效串联电阻(ESR) | ≦ 初始规格值的 150% | | | |
| | 漏电流 | ≦ 初始规格值 | | | |
| * 于 105℃环境中供给额定电压 5,000 小时后, 待制品回复至 20℃的环境中进行量测时, 需满足上列要求。 | | | | | |
| 耐湿无负荷特性 | 保证寿命时间 | 1,000 小时 | | | |
| | 静电容量变化率 | ≦ 初始值的± 20% | | | |
| | 损失角正切值 | ≦ 初始规格值的 150% | | | |
| | 等效串联电阻(ESR) | ≦ 初始规格值的 150% | | | |
| | 漏电流 | ≦ 初始规格值 | | | |
| * 于 60℃, 湿度 90 ~ 95%环境中 1,000 小时后, 待制品回复至 20℃的环境中进行量测时, 需满足上列要求。需经电压补偿方可量测漏电流。 | | | | | |
| 焊锡耐热性* (请参照第 10 页焊接条件) | 静电容量变化率 | ≦ 初始值的± 10% | | | |
| | 损失角正切值 | ≦ 初始规格值 | | | |
| | 等效串联电阻(ESR) | ≦ 初始规格值 | | | |
| | 漏电流 | ≦ 初始规格值 | | | |
| 纹波电流与频率修正系数 | 频率(Hz) | 120 ≦ 频率 < 1k | 1k ≦ 频率 < 10k | 10k ≦ 频率 < 100k | 100k ≦ 频率 < 500k |
| | 修正系数 | 0.05 | 0.3 | 0.7 | 1.0 |

* 如对量测之值有任何疑问, 可进行电压补偿后再行量测。电压补偿方式: 将电容器置于105℃环境中, 持续供给2小时之直流额定电压。

寸法图

5φ、6.3φ与8φ×6.5~8L

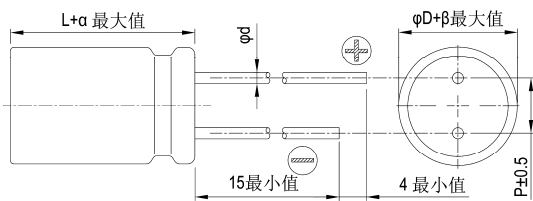

8φ×12L、10φ×12L

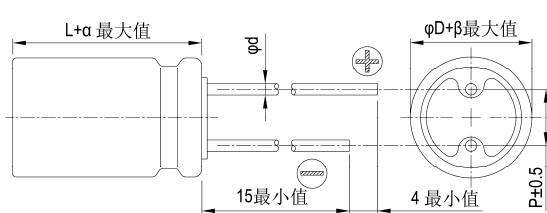

制品各项寸法

单位: 毫米

| φD | 5 | 6.3 | 6.3 | 8 | 8 | 8 | 10 |
|----|-----|------|-----|-----|-----|-----|----|
| L | 8 | 5.5 | 8 | 6.5 | 8 | 12 | 12 |
| P | 2.0 | 2.5 | | 3.5 | | 5.0 | |
| φd | 0.5 | 0.45 | 0.6 | | | | |
| α | 1.0 | 0.5 | 1.0 | 0.5 | 1.0 | | |
| β | 0.5 | | | | | | |

标示

φD = 5 ~ 6.3

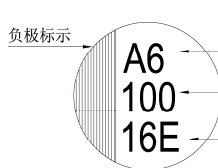

φD = 8 ~ 10

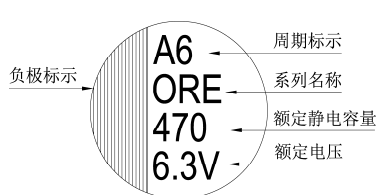



标准品一览表

尺寸: 直径(ϕ D) \times 长度(L), (毫米/mm)容许纹波电流: 毫安/均方根值(mA/rms), 100k 赫兹(Hz), 105 $^{\circ}$ C

| 额定电压 (V/伏特) | 涌浪电压 (V/伏特) | 额定静电容量 (μ F/微法拉) | 制品尺寸 ϕ D \times L | 损失角正切值 (120Hz, 20 $^{\circ}$ C) | 漏电流 (μ A/微安) | 等效串联电阻(ESR) | |
|----------------|----------------|--------------------------|-----------------------------|------------------------------------|----------------------|--|--------------------------------------|
| | | | | | | 毫欧(m Ω)/100k ~ 300k 赫兹(Hz)最大值, 20 $^{\circ}$ C | 毫安(mA/rms) 100k Hz, 105 $^{\circ}$ C |
| 2.5V (0E) | 2.9 | 330 | 6.3 \times 8 | 0.10 | 500 | 5 | 5,900 |
| | | 390 | 6.3 \times 5.5 | 0.12 | 500 | 10 | 3,900 |
| | | 470 | 5 \times 8 | 0.10 | 500 | 7 | 4,180 |
| | | | 6.3 \times 8 | | 500 | 5 | 5,900 |
| | | 560 | 5 \times 8 | 0.12 | 500 | 7 | 4,180 |
| | | | 6.3 \times 5.5 | | 500 | 10 | 3,900 |
| | | | 6.3 \times 8 | | 500 | 5 | 5,900 |
| | | | 8 \times 8 | | 280 | 8 | 4,700 |
| | | 820 | 6.3 \times 8 | 0.10 | 500 | 5 | 5,900 |
| | | | 8 \times 8 | | 500 | 7 | 6,100 |
| 8 \times 12 | 500 | | 7 | | 6,100 | | |
| 1,000 | 8 \times 8 | | 500 | 7 | 6,100 | | |
| 2,700 | 10 \times 12 | | 1,350 | 10 | 5,560 | | |
| 4V (0G) | 4.6 | 560 | 6.3 \times 8 | 0.10 | 500 | 7 | 5,600 |
| | | | 8 \times 8 | | 500 | 7 | 6,100 |
| | | | 8 \times 12 | | 500 | 7 | 6,100 |
| | | 680 | 8 \times 12 | | 544 | 7 | 6,100 |
| | | 820 | 10 \times 12 | | 656 | 7 | 6,640 |
| 6.3V (0J) | 7.2 | 470 | 6.3 \times 8 | 0.10 | 592 | 7 | 5,600 |
| | | | 8 \times 8 | | 592 | 8 | 5,700 |
| | | | 8 \times 12 | | 592 | 8 | 5,700 |
| | | 560 | 6.3 \times 8 | | 706 | 7 | 5,600 |
| | | | 8 \times 8 | | 706 | 7 | 6,100 |
| | | 680 | 10 \times 12 | | 857 | 7 | 6,640 |
| | | 1,500 | 10 \times 12 | | 1,890 | 10 | 5,560 |
| 10V (1A) | 12.0 | 270 | 8 \times 6.5 | 0.12 | 500 | 22 | 3,220 |
| 16V (1C) | 18.0 | 100 | 6.3 \times 5.5 | 0.10 | 320 | 24 | 2,490 |
| | | | 6.3 \times 8 | 0.10 | 500 | 10 | 4,680 |
| | | 150 | 8 \times 6.5 | 0.12 | 500 | 22 | 3,220 |
| | | | 8 \times 8 | 0.10 | 576 | 10 | 5,000 |
| | | 8 \times 12 | 576 | | 16 | 4,360 | |
| | | 220 | 8 \times 6.5 | 500 | 13 | 4,150 | |
| | | 270 | 6.3 \times 8 | 864 | 10 | 5,080 | |
| | | | 8 \times 8 | 864 | 10 | 5,000 | |
| | | | 8 \times 12 | 864 | 11 | 5,000 | |
| | | 470 | 10 \times 12 | 1,504 | 10 | 6,100 | |
| 560 | 8 \times 12 | 0.12 | 1,792 | 14 | 4,950 | | |
| 1,000 | 10 \times 12 | 0.12 | 3,200 | 12 | 5,400 | | |
| 20V (1D) | 23.0 | 120 | 6.3 \times 5.5 | 0.12 | 480 | 25 | 3,200 |
| | | 180 | 8 \times 6.5 | | 720 | 25 | 3,200 |
| | | 390 | 8 \times 12 | | 1,560 | 14 | 4,970 |
| | | 560 | 10 \times 12 | | 2,240 | 12 | 5,600 |
| 25V (1E) | 29.0 | 56 | 6.3 \times 5.5 | 0.12 | 280 | 30 | 2,800 |
| | | 82 | 8 \times 6.5 | | 410 | 28 | 3,000 |
| | | 180 | 8 \times 12 | | 900 | 16 | 4,650 |
| | | 330 | 10 \times 12 | | 1,650 | 14 | 5,000 |
| 35V (1V) | 40.0 | 22 | 6.3 \times 5.5 | 0.12 | 154 | 35 | 2,600 |
| | | 39 | 8 \times 6.5 | | 273 | 30 | 2,800 |
| | | 82 | 8 \times 12 | | 574 | 20 | 4,000 |
| | | 120 | 10 \times 12 | | 840 | 18 | 4,400 |

产品编码说明

ORE系列 470微法拉 \pm 20% 2.5V 长脚 6.3 ϕ x 8L 无铅引线与PET镀膜铝壳

ORE **471** **M** **0E** **BK** - **0608**

系列 额定静电容量 额定静电容量容许误差值 额定电压 引线加工/包装型式 胶盖型式 制品尺寸 制品引线材料与铝壳镀膜材质

注: 如需了解更详细介绍, 请参阅目录第13页"引线型产品编码说明"。



OCRK 系列

特长 / 用途

- 105℃、5,000小时寿命保证
- 极低等效串联电阻(ESR)并可承受大纹波电流
- 符合RoHS指令



标示颜色: 蓝色

规格表

| 项目 | 性能 | | | | |
|--|------------------------|---------------|---------------|-----------------|------------------|
| 工作温度范围 | -55℃ ~ +105℃ | | | | |
| 额定静电容量容许误差值 | ±20% (120Hz, 20℃) | | | | |
| 漏电流(20℃)* | 供给额定电压2分钟后 参阅标准品一览表 | | | | |
| 损失角正切值(120Hz, 20℃) | 参阅标准品一览表 | | | | |
| 等效串联电阻(ESR, 100k~300k Hz, 20℃) | 参阅标准品一览表 | | | | |
| 耐久性 | 保证寿命时间 | 5,000 小时 | | | |
| | 静电容量变化率 | ≦初始值的±20% | | | |
| | 损失角正切值 | ≦初始规格值的 150% | | | |
| | 等效串联电阻(ESR) | ≦初始规格值的 150% | | | |
| | 漏电流 | ≦初始规格值 | | | |
| * 于 105℃环境中供给额定电压 5,000 小时后, 待制品回复至 20℃的环境中进行量测时, 需满足上列要求。 | | | | | |
| 耐湿无负荷特性 | 保证寿命时间 | 1,000 小时 | | | |
| | 静电容量变化率 | ≦初始值的±20% | | | |
| | 损失角正切值 | ≦初始规格值的 150% | | | |
| | 等效串联电阻(ESR) | ≦初始规格值的 150% | | | |
| | 漏电流 | ≦初始规格值 | | | |
| * 于 60℃, 湿度 90 ~ 95%环境中 1,000 小时后, 待制品回复至 20℃的环境中进行量测时, 需满足上列要求。需经电压补偿方可量测漏电流。 | | | | | |
| 焊锡耐热性* (请参照第 10 页焊接条件) | 静电容量变化率 | ≦初始值的±10% | | | |
| | 损失角正切值 | ≦初始规格值 | | | |
| | 等效串联电阻(ESR) | ≦初始规格值 | | | |
| | 漏电流 | ≦初始规格值 | | | |
| 纹波电流与频率修正系数 | 频率(Hz) | 120 ≦ 频率 < 1k | 1k ≦ 频率 < 10k | 10k ≦ 频率 < 100k | 100k ≦ 频率 < 500k |
| | 修正系数 | 0.05 | 0.3 | 0.7 | 1.0 |

* 如对量测之值有任何疑问, 可进行电压补偿后再行量测。电压补偿方式: 将电容器置于105℃环境中, 持续供给2小时之直流额定电压。

寸法图

6.3 φ × 8L

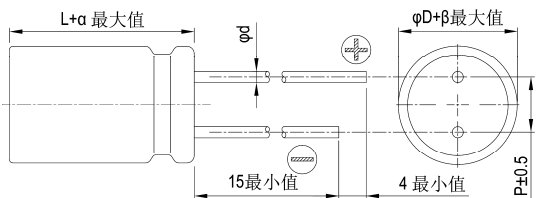

8 φ × 11.5L、10 φ × 12L

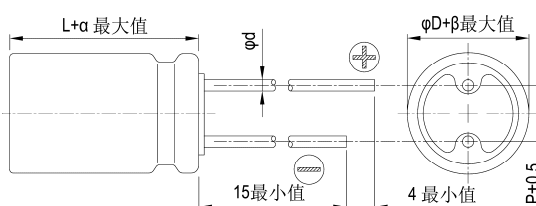

制品各项寸法

单位: 毫米

| | | | |
|----|-----|------|-----|
| φD | 6.3 | 8 | 10 |
| L | 8 | 11.5 | 12 |
| P | 2.5 | 3.5 | 5.0 |
| φd | 0.6 | | |
| α | 1.0 | | |
| β | 0.5 | | |

标示

φD = 6.3

负极标示

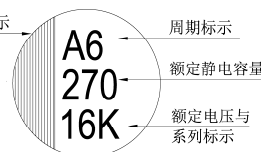

φD = 8 ~ 10

负极标示

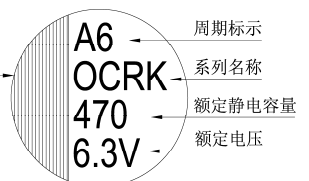

尺寸: 直径(ϕD) \times 长度(L), (毫米/mm)

标准品一览表

容许纹波电流: 毫安/均方根值(mA/rms), 100k 赫兹(Hz), 105 $^{\circ}$ C

| 额定电压 (V/伏特) | 涌浪电压 (V/伏特) | 额定静电容量 (μ F/微法拉) | 制品尺寸 $\phi D \times L$ | 损失角正切值 (120Hz, 20 $^{\circ}$ C) | 漏电流 (μ A/微安) | 等效串联电阻(ESR) | |
|----------------|----------------|--------------------------|---------------------------|------------------------------------|----------------------|--|---|
| | | | | | | 毫欧(m Ω)/100k ~ 300k 赫兹(Hz)最大值, 20 $^{\circ}$ C | 额定纹波电流值 毫安(mA/rms) 100k Hz, 105 $^{\circ}$ C |
| 2.5V (0E) | 2.9 | 330 | 6.3 \times 8 | 0.10 | 500 | 7 | 5,600 |
| | | 470 | 6.3 \times 8 | | | 7 | 5,600 |
| | | 560 | 6.3 \times 8 | | | 7 | 5,600 |
| | | 820 | 6.3 \times 8 | | | 7 | 5,600 |
| 4V (0G) | 4.6 | 560 | 6.3 \times 8 | 0.10 | 500 | 7 | 5,000 |
| 6.3V (0J) | 7.2 | 390 | 8 \times 11.5 | 0.15 | 491 | 15 | 4,210 |
| | | 470 | 6.3 \times 8 | 0.10 | 592 | 8 | 4,700 |
| | | | 8 \times 11.5 | 0.15 | 592 | 15 | 4,210 |
| | | 560 | 6.3 \times 8 | 0.10 | 706 | 8 | 4,700 |
| | | 820 | 10 \times 12 | 0.15 | 1,033 | 12 | 4,360 |
| 10V (1A) | 12.0 | 330 | 8 \times 11.5 | 0.12 | 660 | 17 | 3,950 |
| | | 560 | 10 \times 12 | 0.12 | 1,360 | 16 | 4,720 |
| 16V (1C) | 18.0 | 180 | 8 \times 11.5 | 0.12 | 576 | 20 | 3,640 |
| | | 270 | 6.3 \times 8 | | | 15 | 3,800 |
| | | 330 | 10 \times 12 | | | 16 | 4,720 |
| 20V (1D) | 23.0 | 100 | 8 \times 11.5 | 0.12 | 400 | 28 | 2,300 |
| | | 330 | 10 \times 12 | 0.12 | 1,320 | 26 | 2,800 |
| 25V (1E) | 29.0 | 100 | 8 \times 11.5 | 0.12 | 500 | 28 | 2,200 |
| | | 270 | 10 \times 12 | 0.12 | 1,350 | 27 | 2,700 |
| 35V (1V) | 40.0 | 68 | 8 \times 11.5 | 0.12 | 476 | 29 | 2,200 |
| | | 150 | 10 \times 12 | 0.12 | 1,050 | 28 | 2,600 |

产品编码说明

OCRK系列 470微法拉 $\pm 20\%$ 6.3V 长脚 $8\phi \times 11.5L$ 无铅引线与PET镀膜铝壳

ORK **471** **M** **0J** **BK** - **0811**

系列 额定静电容量 额定静电容量容许误差值 额定电压 引线加工 / 包装型式 胶盖型式 制品尺寸 制品引线与铝壳镀膜材质

注: 如需了解更详细介绍, 请参阅目录第13页“引线型产品编码说明”。



OCRU 系列

特长 / 用途

- 125℃、1000 ~ 2,000小时寿命保证
- 极低等效串联电阻(ESR)并可承受大纹波电流
- 符合RoHS指令



标示颜色: 蓝色

规格表

| 项 目 | 性 能 | | | | |
|--|------------------------|--|---------------|-----------------|------------------|
| 工作温度范围 | -55℃ ~ +125℃ | | | | |
| 额定静电容量容许误差值 | ± 20% (120Hz, 20℃) | | | | |
| 漏电流(20℃)* | 供给额定电压2分钟后 参阅标准品一览表 | | | | |
| 损失角正切值(120Hz, 20℃) | 参阅标准品一览表 | | | | |
| 等效串联电阻 (ESR, 100k ~ 300k Hz, 20℃) | 参阅标准品一览表 | | | | |
| 耐久性 | 保证寿命时间 | 2.5 ~ 4V: 1,000小时; 6.3 ~ 20V: 2,000小时 | | | |
| | 静电容量变化率 | ≦ 初始值的± 20% | | | |
| | 损失角正切值 | ≦ 初始规格值的 200% | | | |
| | 等效串联电阻(ESR) | ≦ 初始规格值的 200% | | | |
| | 漏电流 | ≦ 初始规格值 | | | |
| * 于 105℃环境中供给额定电压 1,000 / 2,000 小时后, 待制品回复至 20℃的环境中进行量测时, 需满足上列要求。 | | | | | |
| 耐湿无负荷特性 | 保证寿命时间 | 1,000 小时 | | | |
| | 静电容量变化率 | ≦ 初始值的± 20% | | | |
| | 损失角正切值 | ≦ 初始规格值的 150% | | | |
| | 等效串联电阻(ESR) | ≦ 初始规格值的 150% | | | |
| | 漏电流 | ≦ 初始规格值 | | | |
| * 于 60℃, 湿度 90 ~ 95%环境中 1,000 小时后, 待制品回复至 20℃的环境中进行量测时, 需满足上列要求。需经电压补偿方可量测漏电流。 | | | | | |
| 焊锡耐热性* (请参照第 10 页焊接条件) | 静电容量变化率 | ≦ 初始值的± 10% | | | |
| | 损失角正切值 | ≦ 初始规格值 | | | |
| | 等效串联电阻(ESR) | ≦ 初始规格值 | | | |
| | 漏电流 | ≦ 初始规格值 | | | |
| 纹波电流与频率修正系数 | 频率(Hz) | 120 ≦ 频率 < 1k | 1k ≦ 频率 < 10k | 10k ≦ 频率 < 100k | 100k ≦ 频率 < 500k |
| | 修正系数 | 0.05 | 0.3 | 0.7 | 1.0 |

* 如对量测之值有任何疑问, 可进行电压补偿后再行量测。电压补偿方式: 将电容器置于105℃环境中, 持续供给2小时之直流额定电压。

寸法图

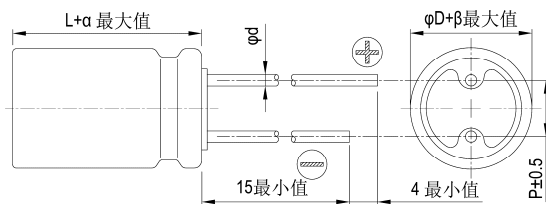

制品各项寸法

单位: 毫米

| | | |
|----|------|-----|
| φD | 8 | 10 |
| L | 11.5 | 12 |
| P | 3.5 | 5.0 |
| φd | 0.6 | |
| α | 1.0 | |
| β | 0.5 | |

标示

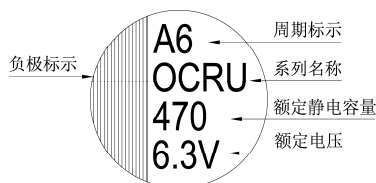

尺寸: 直径(ϕ D) \times 长度(L), (毫米/mm)

容许纹波电流: 毫安/均方根值(mA/rms), 100k 赫兹(Hz)

标准品一览表

| 额定电压 (V/伏特) | 涌浪电压 (V/伏特) | 额定静电容量 (μ F/微法拉) | 制品尺寸 ϕ D \times L | 损失角正切值 (120Hz, 20 $^{\circ}$ C) | 漏电流 (μ A/微安) | 等效串联电阻(ESR) 毫欧(m Ω)/100k ~ 300k 赫兹(Hz)最大值, 20 $^{\circ}$ C | 额定纹波电流值 | |
|----------------|----------------|--------------------------|-----------------------------|------------------------------------|----------------------|---|---------------------------|--|
| | | | | | | | T \leq 105 $^{\circ}$ C | 105 $^{\circ}$ C < T \leq 125 $^{\circ}$ C |
| 2.5V (0E) | 2.9 | 680 | 8 \times 11.5 | 0.18 | 340 | 13 | 4,520 | 1,430 |
| | | 1,200 | 10 \times 12 | 0.18 | 600 | 13 | 5,440 | 1,721 |
| 4V (0G) | 4.6 | 560 | 8 \times 11.5 | 0.18 | 448 | 13 | 4,520 | 1,430 |
| | | 1,200 | 10 \times 12 | 0.18 | 960 | 12 | 5,440 | 1,721 |
| 6.3V (0J) | 7.2 | 470 | 8 \times 11.5 | 0.15 | 592 | 15 | 4,210 | 1,332 |
| | | 820 | 10 \times 12 | 0.15 | 1,033 | 12 | 5,440 | 1,721 |
| 10V (1A) | 12.0 | 330 | 8 \times 11.5 | 0.12 | 660 | 16 | 3,950 | 1,250 |
| | | 560 | 10 \times 12 | 0.12 | 1,120 | 13 | 5,230 | 1,655 |
| 16V (1C) | 18.0 | 180 | 8 \times 11.5 | 0.12 | 576 | 18 | 3,640 | 1,151 |
| | | 330 | 10 \times 12 | 0.12 | 1,056 | 16 | 4,720 | 1,493 |
| 20V (1D) | 23.0 | 100 | 8 \times 11.5 | 0.15 | 400 | 24 | 3,320 | 1,050 |
| | | 150 | 10 \times 12 | 0.15 | 600 | 20 | 4,320 | 1,367 |

产品编码说明

OCRU系列 470微法拉 \pm 20% 6.3V 长脚 透气式 $8\phi \times 11.5L$ 无铅引线与PET镀膜铝壳

ORU **471** **M** **0J** **BK** - **0811**

系列 额定静电容量 额定静电容量容许误差值 额定电压 引线加工 / 包装型式 胶盖型式 制品尺寸 制品引线与铝壳镀膜材质

注: 如需了解更详细之介绍, 请参阅目录第13页"引线型产品编码说明"。



ORS 系列

特长 / 用途

- 105°C、15,000小时寿命保证
- 极低等效串联电阻(ESR)并可承受高纹波电流
- 符合RoHS指令



标示颜色: 蓝色

规格表

| 项 目 | 性 能 | | | | |
|--|------------------------|---------------|---------------|-----------------|------------------|
| 工作温度范围 | -55°C ~ +105°C | | | | |
| 额定静电容量容许误差值 | ± 20% (120Hz, 20°C) | | | | |
| 漏电流(20°C)* | 供给额定电压2分钟后 参阅标准品一览表 | | | | |
| 损失角正切值(120Hz, 20°C) | 参阅标准品一览表 | | | | |
| 等效串联电阻 (ESR, 100k ~ 300k Hz, 20°C) | 参阅标准品一览表 | | | | |
| 耐久性 | 保证寿命时间 | 15,000小时 | | | |
| | 静电容量变化率 | ≦初始值的± 20% | | | |
| | 损失角正切值 | ≦初始规格值的 150% | | | |
| | 等效串联电阻(ESR) | ≦初始规格值的 150% | | | |
| | 漏电流 | ≦初始规格值 | | | |
| * 于 105°C 环境中供给额定电压 15,000 小时后, 待制品回复至 20°C 的环境中进行量测时, 需满足上列要求。 | | | | | |
| 耐湿无负荷特性 | 保证寿命时间 | 1,000 小时 | | | |
| | 静电容量变化率 | ≦初始值的± 20% | | | |
| | 损失角正切值 | ≦初始规格值的 150% | | | |
| | 等效串联电阻(ESR) | ≦初始规格值的 150% | | | |
| | 漏电流 | ≦初始规格值 | | | |
| * 于 60°C, 湿度 90 ~ 95% 环境中 1,000 小时后, 待制品回复至 20°C 的环境中进行量测时, 需满足上列要求。需经电压补偿方可量测漏电流。 | | | | | |
| 焊锡耐热性*(请参照第 10 页焊接条件) | 静电容量变化率 | ≦初始值的± 10% | | | |
| | 损失角正切值 | ≦初始规格值 | | | |
| | 等效串联电阻(ESR) | ≦初始规格值 | | | |
| | 漏电流 | ≦初始规格值 | | | |
| 纹波电流与频率修正系数 | 频率(Hz) | 120 ≦ 频率 < 1k | 1k ≦ 频率 < 10k | 10k ≦ 频率 < 100k | 100k ≦ 频率 < 500k |
| | 修正系数 | 0.05 | 0.3 | 0.7 | 1.0 |

* 如对量测之值有任何疑问, 可进行电压补偿后再行量测。电压补偿方式: 将电容器置于105°C环境中, 持续供给2小时之直流额定电压。

寸法图

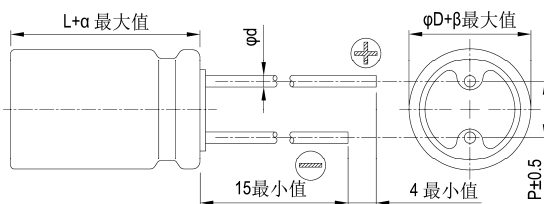

制品各项寸法

单位: 毫米

| | | |
|----|------|-----|
| φD | 8 | 10 |
| L | 11.5 | 12 |
| P | 3.5 | 5.0 |
| φd | 0.6 | |
| α | 1.0 | |
| β | 0.5 | |

标示

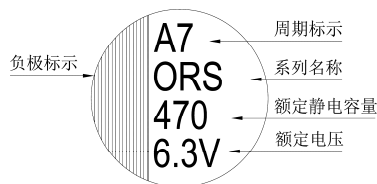



尺寸：直径(ϕD) \times 长度(L)，(毫米/mm)

容许纹波电流：毫安/均方根值(mA/rms)，100k 赫兹(Hz)

标准品一览表

| 额定电压 (V/伏特) | 涌浪电压 (V/伏特) | 额定静电容量 (μ F/微法拉) | 制品尺寸 $\phi D \times L$ | 损失角正切值 (120Hz, 20 $^{\circ}$ C) | 漏电流 (μ A/微安) | 等效串联电阻(ESR) | 额定纹波电流值 |
|----------------|----------------|--------------------------|---------------------------|------------------------------------|----------------------|--|--------------------------------------|
| | | | | | | 毫欧(m Ω)/100k - 300k 赫兹(Hz)最大值, 20 $^{\circ}$ C | 毫安(mA/rms) 100k Hz, 105 $^{\circ}$ C |
| 2.5V (0E) | 2.9 | 680 | 8 \times 11.5 | 0.12 | 340 | 10 | 5,230 |
| | | 820 | 8 \times 11.5 | | 410 | 10 | 5,230 |
| | | 1,500 | 10 \times 12 | | 750 | 8 | 5,500 |
| 4V (0G) | 4.6 | 560 | 8 \times 11.5 | 0.12 | 448 | 10 | 5,230 |
| | | 820 | 10 \times 12 | | 656 | 8 | 5,500 |
| | | 1,000 | 10 \times 12 | | 800 | 8 | 5,500 |
| | | 1,200 | 10 \times 12 | | 960 | 8 | 5,500 |
| 6.3V (0J) | 7.2 | 390 | 8 \times 11.5 | 0.12 | 491 | 12 | 4,770 |
| | | 470 | 8 \times 11.5 | | 592 | 12 | 4,770 |
| | | 680 | 10 \times 12 | | 857 | 10 | 5,500 |
| | | 820 | 10 \times 12 | | 1,033 | 10 | 5,500 |
| | | 1,000 | 10 \times 12 | | 1,260 | 10 | 5,500 |
| 10V (1A) | 12.0 | 270 | 8 \times 11.5 | 0.12 | 540 | 14 | 4,420 |
| | | 330 | 8 \times 11.5 | | 660 | 14 | 4,420 |
| | | 470 | 10 \times 12 | | 940 | 12 | 5,300 |
| | | 560 | 10 \times 12 | | 1,360 | 12 | 5,300 |
| 16V (1C) | 18.0 | 100 | 8 \times 11.5 | 0.12 | 320 | 16 | 4,360 |
| | | 180 | 8 \times 11.5 | | 576 | 16 | 4,360 |
| | | 270 | 10 \times 12 | | 864 | 14 | 5,050 |
| | | 330 | 10 \times 12 | | 1,056 | 14 | 5,050 |
| 20V (1D) | 23.0 | 100 | 8 \times 11.5 | 0.12 | 400 | 24 | 3,320 |
| | | 150 | 10 \times 12 | 0.12 | 600 | 20 | 4,320 |
| 25V (1E) | 29.0 | 68 | 8 \times 11.5 | 0.12 | 340 | 24 | 3,320 |
| | | 100 | 10 \times 12 | 0.12 | 500 | 20 | 4,320 |
| 35V (1V) | 40.0 | 18 | 8 \times 11.5 | 0.12 | 315 | 34 | 2,830 |
| | | 33 | 10 \times 12 | 0.12 | 578 | 30 | 3,270 |

产品编码说明

ORS系列 470微法拉 $\pm 20\%$ 6.3V 长脚 透气式 8 $\phi \times 11.5L$ 无铅引线与PET镀膜铝壳

ORS **471** **M** **0J** **BK** - **0811**

系列 额定静电容量 额定静电容量容许误差值 额定电压 引线加工 / 包装型式 胶盖型式 制品尺寸 制品引线材料与铝壳镀膜材质

注：如需了解更详细介绍，请参阅目录第13页“引线型产品编码说明”。

ORA 系列

特长 / 用途

- 105°C、15,000小时寿命保证
- 极低等效串联电阻(ESR)并可承受高纹波电流
- 符合RoHS指令



标示颜色: 蓝色

规格表

| 项 目 | 性 能 | | | | |
|--|------------------------|---------------|---------------|-----------------|------------------|
| 工作温度范围 | -55°C ~ +105°C | | | | |
| 额定静电容量容许误差值 | ± 20% (120Hz, 20°C) | | | | |
| 漏电流(20°C)* | 供给额定电压2分钟后 参阅标准品一览表 | | | | |
| 损失角正切值(120Hz, 20°C) | 参阅标准品一览表 | | | | |
| 等效串联电阻 (ESR, 100k ~ 300k Hz, 20°C) | 参阅标准品一览表 | | | | |
| 耐久性 | 保证寿命时间 | 15,000小时 | | | |
| | 静电容量变化率 | ≦ 初始值的± 20% | | | |
| | 损失角正切值 | ≦ 初始规格值的 150% | | | |
| | 等效串联电阻(ESR) | ≦ 初始规格值的 150% | | | |
| | 漏电流 | ≦ 初始规格值 | | | |
| * 于 105°C 环境中供给额定电压 15,000 小时后, 待制品回复至 20°C 的环境中进行量测时, 需满足上列要求。 | | | | | |
| 耐湿无负荷特性 | 保证寿命时间 | 1,000 小时 | | | |
| | 静电容量变化率 | ≦ 初始值的± 20% | | | |
| | 损失角正切值 | ≦ 初始规格值的 150% | | | |
| | 等效串联电阻(ESR) | ≦ 初始规格值的 150% | | | |
| | 漏电流 | ≦ 初始规格值 | | | |
| * 于 60°C, 湿度 90 ~ 95% 环境中 1,000 小时后, 待制品回复至 20°C 的环境中进行量测时, 需满足上列要求。需经电压补偿方可量测漏电流。 | | | | | |
| 焊锡耐热性*(请参照第 10 页焊接条件) | 静电容量变化率 | ≦ 初始值的± 10% | | | |
| | 损失角正切值 | ≦ 初始规格值 | | | |
| | 等效串联电阻(ESR) | ≦ 初始规格值 | | | |
| | 漏电流 | ≦ 初始规格值 | | | |
| 纹波电流与频率修正系数 | 频率(Hz) | 120 ≦ 频率 < 1k | 1k ≦ 频率 < 10k | 10k ≦ 频率 < 100k | 100k ≦ 频率 < 500k |
| | 修正系数 | 0.05 | 0.3 | 0.7 | 1.0 |

* 如对量测之值有任何疑问, 可进行电压补偿后再行量测。电压补偿方式: 将电容器置于105°C环境中, 持续供给2小时之直流额定电压。

寸法图

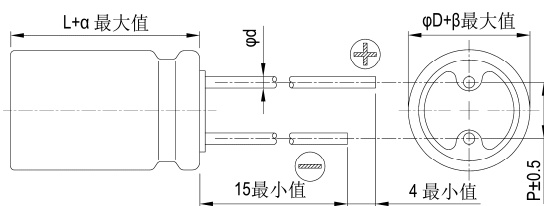

制品各项寸法

单位: 毫米

| φ D | 6.3 | 8 | 10 |
|-----|-----|------|-----|
| L | 11 | 11.5 | 12 |
| P | 2.5 | 3.5 | 5.0 |
| φ d | 0.5 | 0.6 | |
| α | 1.0 | | |
| β | 0.5 | | |

标示

φ D = 6.3

φ D = 8 ~ 10

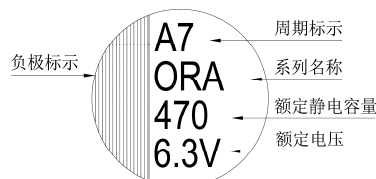
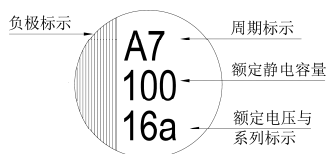

尺寸：直径(ϕ D) \times 长度(L)，(毫米/mm)

容许纹波电流：毫安/均方根值(mA/rms)，100k 赫兹(Hz)

标准品一览表

| 额定电压 (V/伏特) | 涌浪电压 (V/伏特) | 额定静电容量 (μ F/微法拉) | 制品尺寸 ϕ D \times L | 损失角正切值 (120Hz, 20 $^{\circ}$ C) | 漏电流 (μ A/微安) | 等效串联电阻(ESR) | 额定纹波电流值 |
|----------------|----------------|--------------------------|-----------------------------|------------------------------------|----------------------|--|--------------------------------------|
| | | | | | | 毫欧(m Ω)/100k - 300k 赫兹(Hz)最大值, 20 $^{\circ}$ C | 毫安(mA/rms) 100k Hz, 105 $^{\circ}$ C |
| 2.5V (0E) | 2.9 | 390 | 6.3 \times 11 | 0.12 | 195 | 20 | 3,150 |
| | | 680 | 8 \times 11.5 | | | 7 | 5,580 |
| | | 820 | 8 \times 11.5 | | | 7 | 5,580 |
| | | 1,000 | 10 \times 12 | | | 6 | 5,860 |
| | | 1,500 | 10 \times 12 | | | 7 | 5,860 |
| 4V (0G) | 4.6 | 270 | 6.3 \times 11 | 0.12 | 216 | 20 | 3,160 |
| | | 390 | 6.3 \times 11 | 0.12 | 312 | 24 | 3,300 |
| | | 560 | 8 \times 11.5 | 0.08 | 448 | 7 | 5,580 |
| | | 820 | 10 \times 12 | 0.08 | 656 | 6 | 5,860 |
| 6.3V (0J) | 7.2 | 220 | 6.3 \times 11 | 0.12 | 277 | 20 | 3,160 |
| | | 330 | 6.3 \times 11 | 0.12 | 416 | 28 | 3,190 |
| | | 390 | 8 \times 11.5 | 0.08 | 491 | 8 | 5,080 |
| | | 470 | 8 \times 11.5 | | 592 | 7 | 5,700 |
| | | 680 | 10 \times 12 | | 857 | 7 | 5,860 |
| 10V (1A) | 12.0 | 47 | 6.3 \times 11 | 0.12 | 94 | 25 | 2,820 |
| | | 68 | 6.3 \times 11 | | 136 | 25 | 2,820 |
| | | 100 | 6.3 \times 11 | | 200 | 25 | 2,820 |
| | | 150 | 6.3 \times 11 | | 300 | 25 | 2,820 |
| | | 270 | 8 \times 11.5 | 0.08 | 540 | 9 | 4,710 |
| | | 470 | 10 \times 12 | 0.08 | 940 | 8 | 5,650 |
| 16V (1C) | 18.0 | 100 | 6.3 \times 11 | 0.12 | 320 | 25 | 2,820 |

产品编码说明

ORA系列 470微法拉 \pm 20% 6.3V 长脚 透气式 $8\phi \times 11.5L$ 无铅引线 with PET 镀膜铝壳

ORA **471** **M** **0J** **BK** - **0811**

系列 额定静电容量 额定静电容量容许误差值 额定电压 引线加工 / 包装型式 胶盖型式 制品尺寸 制品引线 with 铝壳镀膜材质

注：如需了解更详细介绍，请参阅目录第13页“引线型产品编码说明”。

ORC 系列

特长 / 用途

- 105°C、15,000小时寿命保证
- 极低等效串联电阻(ESR)并可承受高纹波电流
- 符合RoHS指令



标示颜色: 蓝色

规格表

| 项目 | 性能 | | | | |
|--|------------------------|---------------|---------------|-----------------|------------------|
| 工作温度范围 | -55°C ~ +105°C | | | | |
| 额定静电容量容许误差值 | ± 20% (120Hz, 20°C) | | | | |
| 漏电流(20°C)* | 供给额定电压2分钟后 参阅标准品一览表 | | | | |
| 损失角正切值(120Hz, 20°C) | 参阅标准品一览表 | | | | |
| 等效串联电阻(ESR, 100k ~ 300k Hz, 20°C) | 参阅标准品一览表 | | | | |
| 耐久性 | 保证寿命时间 | 15,000小时 | | | |
| | 静电容量变化率 | ≦ 初始值的± 20% | | | |
| | 损失角正切值 | ≦ 初始规格值的 150% | | | |
| | 等效串联电阻(ESR) | ≦ 初始规格值的 150% | | | |
| | 漏电流 | ≦ 初始规格值 | | | |
| * 于 105°C 环境中供给额定电压 15,000 小时后, 待制品回复至 20°C 的环境中进行量测时, 需满足上列要求。 | | | | | |
| 耐湿无负荷特性 | 保证寿命时间 | 1,000 小时 | | | |
| | 静电容量变化率 | ≦ 初始值的± 20% | | | |
| | 损失角正切值 | ≦ 初始规格值的 150% | | | |
| | 等效串联电阻(ESR) | ≦ 初始规格值的 150% | | | |
| | 漏电流 | ≦ 初始规格值 | | | |
| * 于 60°C, 湿度 90 ~ 95% 环境中 1,000 小时后, 待制品回复至 20°C 的环境中进行量测时, 需满足上列要求。需经电压补偿方可量测漏电流。 | | | | | |
| 焊锡耐热性*(请参照第 10 页焊接条件) | 静电容量变化率 | ≦ 初始值的± 10% | | | |
| | 损失角正切值 | ≦ 初始规格值 | | | |
| | 等效串联电阻(ESR) | ≦ 初始规格值 | | | |
| | 漏电流 | ≦ 初始规格值 | | | |
| 纹波电流与频率修正系数 | 频率(Hz) | 120 ≦ 频率 < 1k | 1k ≦ 频率 < 10k | 10k ≦ 频率 < 100k | 100k ≦ 频率 < 500k |
| | 修正系数 | 0.05 | 0.3 | 0.7 | 1.0 |

* 如对量测之值有任何疑问, 可进行电压补偿后再行量测。电压补偿方式: 将电容器置于105°C环境中, 持续供给2小时之直流额定电压。

寸法图

8φ×8L

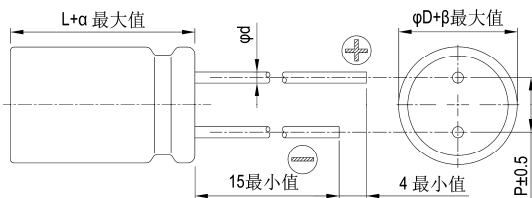

制品各项寸法 单位: 毫米

| φD | 8 | 8 | 10 |
|----|-----|------|-----|
| L | 8 | 11.5 | 12 |
| P | 3.5 | | 5.0 |
| φd | 0.6 | | |
| α | 1.0 | | |
| β | 0.5 | | |

8φ×11.5L与10φ×12L

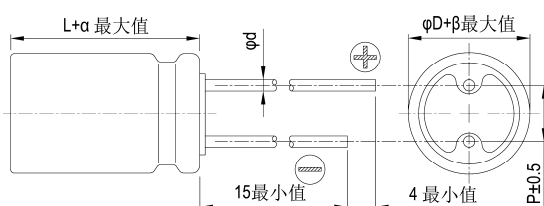

标示

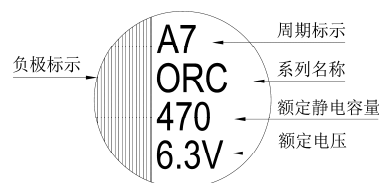

尺寸：直径(ϕ D) \times 长度(L)，(毫米/mm)

容许纹波电流：毫安/均方根值(mA/rms)，100k 赫兹(Hz)

标准品一览表

| 额定电压 (V/伏特) | 涌浪电压 (V/伏特) | 额定静电容量 (μ F/微法拉) | 制品尺寸 ϕ D \times L | 损失角正切值 (120Hz, 20 $^{\circ}$ C) | 漏电流 (μ A/微安) | 等效串联电阻(ESR) | 额定纹波电流值 |
|----------------|----------------|--------------------------|-----------------------------|------------------------------------|----------------------|--|--------------------------------------|
| | | | | | | 毫欧(m Ω)/100k - 300k 赫兹(Hz)最大值, 20 $^{\circ}$ C | 毫安(mA/rms) 100k Hz, 105 $^{\circ}$ C |
| 2.5V (0E) | 2.9 | 560 | 8 \times 8 | 0.10 | 500 | 7 | 6,100 |
| | | 820 | 8 \times 8 | | 500 | 7 | 6,100 |
| | | 1,000 | 8 \times 8 | | 500 | 7 | 6,100 |
| | | | 8 \times 11.5 | | 500 | 7 | 6,100 |
| | | 1,500 | 8 \times 11.5 | | 750 | 7 | 6,100 |
| | | 2,700 | 10 \times 12 | | 1,350 | 8 | 5,560 |
| 4V (0G) | 4.6 | 560 | 8 \times 8 | 0.10 | 448 | 7 | 6,100 |
| | | 680 | 8 \times 11.5 | | 544 | 7 | 6,100 |
| | | 1,000 | 10 \times 12 | | 800 | 6 | 6,640 |
| 6.3V (0J) | 7.2 | 470 | 8 \times 8 | 0.10 | 592 | 8 | 5,700 |
| | | 560 | 8 \times 8 | | 706 | 8 | 5,700 |
| | | 820 | 10 \times 12 | | 1,033 | 7 | 6,640 |
| | | 1,500 | 10 \times 12 | | 1,890 | 10 | 5,560 |
| 10V (1A) | 12.0 | 390 | 8 \times 11.5 | 0.10 | 780 | 9 | 5,650 |
| | | 680 | 10 \times 12 | 0.10 | 1,360 | 7 | 6,100 |
| 16V (1C) | 18.0 | 270 | 8 \times 11.5 | 0.10 | 864 | 11 | 5,080 |
| | | 330 | 10 \times 12 | | 1,056 | 10 | 6,100 |
| | | 470 | 10 \times 12 | | 1,504 | 10 | 6,100 |

产品编码说明

ORC系列 470微法拉 \pm 20% 6.3V 长脚 编带 $8\phi \times 11.5L$ 无铅引线与PET镀膜铝壳

ORC **471** **M** **0J** **BK** **TR** - **0811**

系列 额定静电容量 额定静电容量容许误差值 额定电压 引线加工/包装型式 引线加工/包装型式 胶盖型式 制品尺寸 制品引线及铝壳镀膜材质

注：如需了解更详细介绍，请参阅目录第13页“引线型产品编码说明”。

ORG 系列

特长 / 用途

- 105°C、20,000小时寿命保证
- 极低等效串联电阻(ESR)并可承受高纹波电流
- 符合RoHS指令



标示颜色: 蓝色

规格表

| 项 目 | 性 能 | | | | |
|--|------------------------|-------------------------------------|---------------|-----------------|------------------|
| 工作温度范围 | -55°C ~ +105°C | | | | |
| 额定静电容量容许误差值 | ± 20% (120Hz, 20°C) | | | | |
| 漏电流(20°C)* | 供给额定电压2分钟后 参阅标准品一览表 | | | | |
| 损失角正切值(120Hz, 20°C) | 参阅标准品一览表 | | | | |
| 等效串联电阻(ESR, 100k ~ 300k Hz, 20°C) | 参阅标准品一览表 | | | | |
| 耐久性 | 保证寿命时间 | 16V: 20,000小时 20 ~ 35V: 15,000小时 | | | |
| | 静电容量变化率 | ≦ 初始值的± 20% | | | |
| | 损失角正切值 | ≦ 初始规格值的 150% | | | |
| | 等效串联电阻(ESR) | ≦ 初始规格值的 150% | | | |
| | 漏电流 | ≦ 初始规格值 | | | |
| * 于 105°C 环境中供给额定电压 20,000 / 15,000 小时后, 待制品回复至 20°C 的环境中进行量测时, 需满足上列要求。 | | | | | |
| 耐湿无负荷特性 | 保证寿命时间 | 1,000 小时 | | | |
| | 静电容量变化率 | ≦ 初始值的± 20% | | | |
| | 损失角正切值 | ≦ 初始规格值的 150% | | | |
| | 等效串联电阻(ESR) | ≦ 初始规格值的 150% | | | |
| | 漏电流 | ≦ 初始规格值 | | | |
| * 于 60°C, 湿度 90 ~ 95% 环境中 1,000 小时后, 待制品回复至 20°C 的环境中进行量测时, 需满足上列要求。需经电压补偿方可量测漏电流。 | | | | | |
| 焊锡耐热性*(请参照第 10 页焊接条件) | 静电容量变化率 | ≦ 初始值的± 10% | | | |
| | 损失角正切值 | ≦ 初始规格值 | | | |
| | 等效串联电阻(ESR) | ≦ 初始规格值 | | | |
| | 漏电流 | ≦ 初始规格值 | | | |
| 纹波电流与频率修正系数 | 频率(Hz) | 120 ≦ 频率 < 1k | 1k ≦ 频率 < 10k | 10k ≦ 频率 < 100k | 100k ≦ 频率 < 500k |
| | 修正系数 | 0.05 | 0.3 | 0.7 | 1.0 |

* 如对量测之值有任何疑问, 可进行电压补偿后再行量测。电压补偿方式: 将电容器置于105°C环境中, 持续供给2小时之直流额定电压。

寸法图

图1



图2



图3

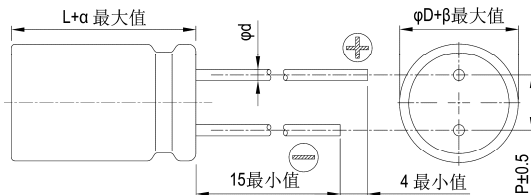

制品各项寸法

单位: 毫米

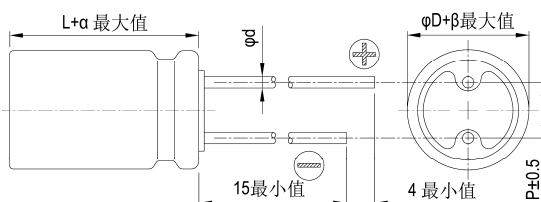
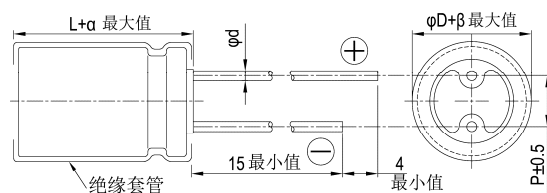
| φD | 6.3 | | 8 | | | | 10 | | | |
|----|------|-----|-----|-----|------|-----|-----|-----|-----|-----|
| L | 5.5 | 8 | 8 | 6.5 | 11.5 | 16 | 20 | 12 | 16 | 20 |
| P | 2.5 | | 3.5 | | | | 5.0 | | | |
| φd | 0.45 | | 0.6 | | | | | | | |
| α | 0.5 | 1.0 | 1.0 | 0.5 | 1.0 | 1.5 | 2.0 | 1.0 | 1.5 | 2.0 |
| β | 0.5 | | | | | | | | | |
| 图号 | 1 | 1 | 1 | 1 | 2 | 3 | 3 | 2 | 3 | 3 |

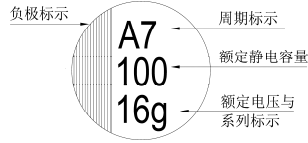
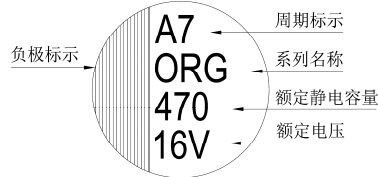

标示

 $\phi D = 6.3$  $\phi D = 8 \sim 10$ 尺寸：直径(ϕD) \times 长度(L)，(毫米/mm)

容许纹波电流：毫安/均方根值(mA/rms)，100k 赫兹(Hz)

标准品一览表

| 额定电压 (V/伏特) | 涌浪电压 (V/伏特) | 额定静电容量 (μ F/微法拉) | 制品尺寸 $\phi D \times L$ | 损失角正切值 (120Hz, 20 $^{\circ}$) | 漏电流 (μ A/微安) | 等效串联电阻(ESR) | |
|----------------|----------------|--------------------------|---------------------------|-----------------------------------|----------------------|--|---|
| | | | | | | 毫欧(m Ω)/100k - 300k 赫兹(Hz)最大值, 20 $^{\circ}$ C | 额定纹波电流值 毫安(mA/rms) 100k Hz, 105 $^{\circ}$ C |
| 16V (1C) | 18.0 | 100 | 6.3 \times 5.5 | 0.12 | 480 | 20 | 2,490 |
| | | 270 | 6.3 \times 8 | | 864 | 10 | 5,080 |
| | | | 8 \times 6.5 | | 864 | 22 | 3,300 |
| | | 470 | 8 \times 8 | | 1,504 | 16 | 4,000 |
| | | 560 | 8 \times 11.5 | | 1,792 | 14 | 4,970 |
| | | | | | 820 | 8 \times 16 | 2,624 |
| | | 10 \times 12 | 2,624 | | | 12 | 5,400 |
| | | | 1,000 | | 8 \times 20 | 3,200 | 8 |
| | | 10 \times 12 | | | 3,200 | 12 | 5,400 |
| | | | 1,200 | | 8 \times 20 | 3,840 | 8 |
| | | 10 \times 16 | | | 3,840 | 8 | 7,700 |
| | | 1,500 | 10 \times 16 | | 4,800 | 8 | 7,700 |
| 1,800 | 10 \times 20 | 5,760 | 8 | 8,100 | | | |
| 2,200 | 10 \times 20 | 7,040 | 8 | 8,100 | | | |
| 20V (1D) | 23.0 | 120 | 6.3 \times 5.5 | 0.12 | 480 | 20 | 3,200 |
| | | 180 | 6.3 \times 8 | | 720 | 18 | 3,460 |
| | | 330 | 8 \times 8 | | 1,320 | 17 | 3,880 |
| | | 390 | 8 \times 11.5 | | 1,560 | 14 | 4,970 |
| | | 680 | 10 \times 12 | | 2,720 | 12 | 5,400 |
| 25V (1E) | 29.0 | 56 | 6.3 \times 5.5 | 0.12 | 280 | 30 | 2,600 |
| | | 82 | 6.3 \times 8 | | 410 | 28 | 2,780 |
| | | 180 | 8 \times 8 | | 900 | 18 | 3,770 |
| | | | 8 \times 11.5 | | 900 | 16 | 4,650 |
| | | 220 | 8 \times 11.5 | | 1,100 | 16 | 4,650 |
| | | 330 | 10 \times 12 | | 1,650 | 14 | 5,000 |
| | | 390 | 10 \times 12 | | 1,950 | 14 | 5,000 |
| 35V (1V) | 40.0 | 68 | 8 \times 11.5 | 476 | 18 | 4,380 | |
| | | 120 | 10 \times 12 | 840 | 16 | 4,670 | |

产品编码说明

ORG系列 560微法拉 $\pm 20\%$ 16V 长脚 $8\phi \times 11.5L$ 无铅引线与PET镀膜铝壳

ORG **561** **M** **1C** **BK** - **0811**

系列 额定静电容量 额定静电容量容许误差值 额定电压 引线加工/包装型式 胶盖型式 制品尺寸 制品引线及铝壳镀膜材质

注：如需了解更详细介绍，请参阅目录第13页“引线型产品编码说明”。



ORF 系列

特长 / 用途

- 105℃、20,000小时寿命保证
- 极低等效串联电阻(ESR)并可承受高纹波电流
- 符合RoHS指令



标示颜色: 蓝色

规格表

| 项目 | 性能 | | | | |
|--|------------------------|---------------|---------------|-----------------|------------------|
| 工作温度范围 | -55℃ ~ +105℃ | | | | |
| 额定静电容量容许误差值 | ± 20% (120Hz, 20℃) | | | | |
| 漏电流(20℃)* | 供给额定电压2分钟后 参阅标准品一览表 | | | | |
| 损失角正切值(120Hz, 20℃) | 参阅标准品一览表 | | | | |
| 等效串联电阻(ESR, 100k ~ 300k Hz, 20℃) | 参阅标准品一览表 | | | | |
| 耐久性 | 保证寿命时间 | 20,000小时 | | | |
| | 静电容量变化率 | ≦ 初始值的± 20% | | | |
| | 损失角正切值 | ≦ 初始规格值的 150% | | | |
| | 等效串联电阻(ESR) | ≦ 初始规格值的 150% | | | |
| | 漏电流 | ≦ 初始规格值 | | | |
| * 于 105℃ 环境中供给额定电压 20,000 小时后, 待制品回复至 20℃ 的环境中进行量测时, 需满足上列要求。 | | | | | |
| 耐湿无负荷特性 | 保证寿命时间 | 1,000 小时 | | | |
| | 静电容量变化率 | ≦ 初始值的± 20% | | | |
| | 损失角正切值 | ≦ 初始规格值的 150% | | | |
| | 等效串联电阻(ESR) | ≦ 初始规格值的 150% | | | |
| | 漏电流 | ≦ 初始规格值 | | | |
| * 于 60℃, 湿度 90 ~ 95% 环境中 1,000 小时后, 待制品回复至 20℃ 的环境中进行量测时, 需满足上列要求。需经电压补偿方可量测漏电流。 | | | | | |
| 焊锡耐热性*(请参照第 10 页焊接条件) | 静电容量变化率 | ≦ 初始值的± 10% | | | |
| | 损失角正切值 | ≦ 初始规格值 | | | |
| | 等效串联电阻(ESR) | ≦ 初始规格值 | | | |
| | 漏电流 | ≦ 初始规格值 | | | |
| 纹波电流与频率修正系数 | 频率(Hz) | 120 ≦ 频率 < 1k | 1k ≦ 频率 < 10k | 10k ≦ 频率 < 100k | 100k ≦ 频率 < 500k |
| | 修正系数 | 0.05 | 0.3 | 0.7 | 1.0 |

* 如对量测之值有任何疑虑, 可进行电压补偿后再行量测。电压补偿方式: 将电容器置于105℃环境中, 持续供给2小时之直流额定电压。

寸法图

6.3φ与8φ×8L

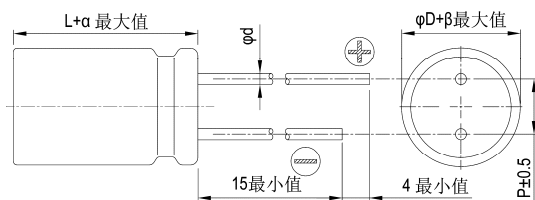

制品各项寸法

单位: 毫米

| φD | 6.3 | | | 8 | | 10 |
|----|------|-----|-----|-----|------|-----|
| L | 5.5 | 8 | 11 | 8 | 11.5 | 12 |
| P | 2.5 | | | 3.5 | | 5.0 |
| φd | 0.45 | 0.6 | 0.5 | 0.6 | | |
| α | 0.5 | 1.0 | | | | |
| β | 0.5 | | | | | |

8φ×11.5L与10φ×12L

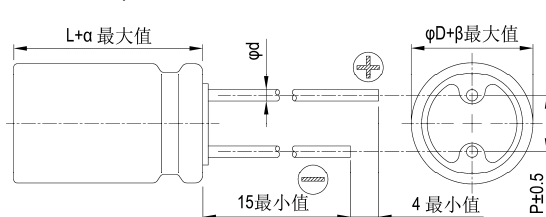

标示

φD = 6.3

负极标示

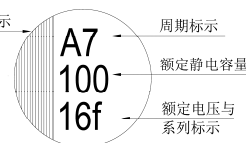

φD = 8 ~ 10

负极标示

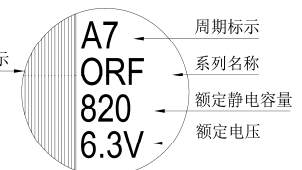

尺寸：直径(ϕD) \times 长度(L)，(毫米/mm)

容许纹波电流：毫安/均方根值(mA/rms)，100k 赫兹(Hz)

标准品一览表

| 额定电压 (V/伏特) | 涌浪电压 (V/伏特) | 额定静电容量 (μ F/微法拉) | 制品尺寸 $\phi D \times L$ | 损失角正切值 (120Hz, 20 $^{\circ}$ C) | 漏电流 (μ A/微安) | 等效串联电阻(ESR) | 额定纹波电流值 |
|----------------|----------------|--------------------------|---------------------------|------------------------------------|----------------------|--|--------------------------------------|
| | | | | | | 毫欧(m Ω)/100k - 300k 赫兹(Hz)最大值, 20 $^{\circ}$ C | 毫安(mA/rms) 100k Hz, 105 $^{\circ}$ C |
| 2.5V (0E) | 2.9 | 330 | 6.3 \times 8 | 0.10 | 500 | 5 | 5,900 |
| | | 470 | 6.3 \times 8 | | | 5 | 5,900 |
| | | 560 | 6.3 \times 8 | | | 5 | 5,900 |
| | | 820 | 6.3 \times 8 | | | 5 | 5,900 |
| 4V (0G) | 4.6 | 470 | 6.3 \times 8 | 0.10 | 500 | 7 | 5,600 |
| | | 560 | 6.3 \times 8 | 0.10 | 500 | 7 | 5,600 |
| 6.3V (0J) | 7.2 | 820 | 6.3 \times 8 | 0.10 | 1,030 | 8 | 4,700 |
| 16V (1C) | 18.0 | 100 | 6.3 \times 5.5 | 0.10 | 500 | 24 | 2,490 |
| | | | 6.3 \times 11 | | | 500 | 25 |
| | | 270 | 8 \times 8 | | 864 | 10 | 5,000 |
| | | 270 | 8 \times 11.5 | | 864 | 11 | 5,080 |
| | | 330 | 8 \times 8 | | 1,050 | 13 | 4,700 |
| | | 470 | 8 \times 11.5 | | 1,500 | 11 | 5,400 |
| | | | 10 \times 12 | | 1,500 | 10 | 6,100 |

产品编码说明

ORF系列 270微法拉 $\pm 20\%$ 16V 长脚 $8\phi \times 11.5L$ 无铅引线与PET镀膜铝壳

ORF **271** **M** **1C** **BK** - **0811**

系列名 额定静电容量 额定静电容量容许误差值 额定电压 引线加工/包装型式 胶盖型式 制品尺寸 制品引线材料与铝壳镀膜材质

注：如需了解更详细介绍，请参阅目录第13页“引线型产品编码说明”。



ORB 系列

特长 / 用途

- 105℃、20,000小时寿命保证
- 极低等效串联电阻(ESR)并可承受高纹波电流
- 符合RoHS指令



标示颜色: 蓝色

规格表

| 项目 | 性能 | | | | |
|---|------------------------|---------------|---------------|-----------------|------------------|
| 工作温度范围 | -55℃ ~ +105℃ | | | | |
| 额定静电容量容许误差值 | ±20% (120Hz, 20℃) | | | | |
| 漏电流(20℃)* | 供给额定电压2分钟后 参阅标准品一览表 | | | | |
| 损失角正切值(120Hz, 20℃) | 参阅标准品一览表 | | | | |
| 等效串联电阻(ESR, 100k ~ 300k Hz, 20℃) | 参阅标准品一览表 | | | | |
| 耐久性 | 保证寿命时间 | 20,000小时 | | | |
| | 静电容量变化率 | ≦初始值的±20% | | | |
| | 损失角正切值 | ≦初始规格值的150% | | | |
| | 等效串联电阻(ESR) | ≦初始规格值的150% | | | |
| | 漏电流 | ≦初始规格值 | | | |
| *于105℃环境中供给额定电压20,000小时后,待制品回复至20℃的环境中进行量测时,需满足上列要求。 | | | | | |
| 耐湿无负荷特性 | 保证寿命时间 | 1,000小时 | | | |
| | 静电容量变化率 | ≦初始值的±20% | | | |
| | 损失角正切值 | ≦初始规格值的150% | | | |
| | 等效串联电阻(ESR) | ≦初始规格值的150% | | | |
| | 漏电流 | ≦初始规格值 | | | |
| *于60℃,湿度90~95%环境中1,000小时后,待制品回复至20℃的环境中进行量测时,需满足上列要求。需经电压补偿方可量测漏电流。 | | | | | |
| 焊锡耐热性*(请参照第10页焊接条件) | 静电容量变化率 | ≦初始值的±10% | | | |
| | 损失角正切值 | ≦初始规格值 | | | |
| | 等效串联电阻(ESR) | ≦初始规格值 | | | |
| | 漏电流 | ≦初始规格值 | | | |
| 纹波电流与频率修正系数 | 频率(Hz) | 120 ≦ 频率 < 1k | 1k ≦ 频率 < 10k | 10k ≦ 频率 < 100k | 100k ≦ 频率 < 500k |
| | 修正系数 | 0.05 | 0.3 | 0.7 | 1.0 |

*如对量测之值有任何疑虑,可进行电压补偿后再行量测。电压补偿方式:将电容器置于105℃环境中,持续供给2小时之直流额定电压。

寸法图

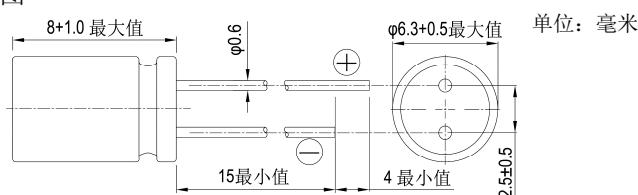

标示

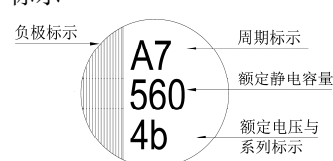

尺寸: 直径(φD)×长度(L), (毫米/mm)

容许纹波电流: 毫安/均方根值(mA/rms), 100k 赫兹(Hz), 105℃

标准品一览表

| 额定电压 (V/伏特) | 涌浪电压 (V/伏特) | 额定静电容量 (μF/微法拉) | 制品尺寸 φD×L | 损失角正切值 (120Hz, 20℃) | 漏电流 (μA/微安) | 等效串联电阻(ESR) | 额定纹波电流值 |
|----------------|----------------|--------------------|--------------|------------------------|----------------|-----------------------------------|--------------------------|
| | | | | | | 毫欧(mΩ)/100k ~ 300k 赫兹(Hz)最大值, 20℃ | 毫安(mA/rms) 100k Hz, 105℃ |
| 2.5V (0E) | 2.9 | 820 | 6.3 × 8 | 0.10 | 500 | 7 | 5,000 |
| 4V (0G) | 4.6 | 560 | 6.3 × 8 | 0.10 | 500 | 7 | 5,000 |
| 6.3V (0J) | 7.2 | 470 | 6.3 × 8 | 0.10 | 592 | 8 | 4,700 |
| | | 560 | 6.3 × 8 | 0.10 | 706 | 8 | 4,700 |

产品编码说明

ORB系列 470微法拉 ±20% 6.3V 长脚 6.3φ×8L 无铅引线与PET镀膜铝壳

ORB **471** **M** **0J** **BK** - **0608**

系列名 额定静电容量 额定静电容量容许误差值 额定电压 引线加工 / 包装型式 胶盖型式 制品尺寸 制品引线与铝壳镀膜材质

注: 如需了解更详细介绍, 请参阅目录第13页"引线型产品编码说明"。



ORD 系列

特长 / 用途

- 105℃、20,000小时寿命保证
- 极低等效串联电阻(ESR)并可承受高纹波电流
- 符合RoHS指令



标示颜色: 蓝色

规格表

| 项 目 | 性 能 | | | | |
|--|------------------------|---------------|---------------|-----------------|------------------|
| 工作温度范围 | -55℃ ~ +105℃ | | | | |
| 额定静电容量容许误差值 | ± 20% (120Hz, 20℃) | | | | |
| 漏电流(20℃)* | 供给额定电压2分钟后 参阅标准品一览表 | | | | |
| 损失角正切值(120Hz, 20℃) | 参阅标准品一览表 | | | | |
| 等效串联电阻 (ESR, 100k ~ 300k Hz, 20℃) | 参阅标准品一览表 | | | | |
| 耐久性 | 保证寿命时间 | 20,000小时 | | | |
| | 静电容量变化率 | ≦ 初始值的± 20% | | | |
| | 损失角正切值 | ≦ 初始规格值的 150% | | | |
| | 等效串联电阻(ESR) | ≦ 初始规格值的 150% | | | |
| | 漏电流 | ≦ 初始规格值 | | | |
| * 于 105℃ 环境中供给额定电压 20,000 小时后, 待制品回复至 20℃ 的环境中进行量测时, 需满足上列要求。 | | | | | |
| 耐湿无负荷特性 | 保证寿命时间 | 1,000 小时 | | | |
| | 静电容量变化率 | ≦ 初始值的± 20% | | | |
| | 损失角正切值 | ≦ 初始规格值的 150% | | | |
| | 等效串联电阻(ESR) | ≦ 初始规格值的 150% | | | |
| | 漏电流 | ≦ 初始规格值 | | | |
| * 于 60℃, 湿度 90 ~ 95% 环境中 1,000 小时后, 待制品回复至 20℃ 的环境中进行量测时, 需满足上列要求。需经电压补偿方可量测漏电流。 | | | | | |
| 焊锡耐热性*(请参照第 10 页焊接条件) | 静电容量变化率 | ≦ 初始值的± 10% | | | |
| | 损失角正切值 | ≦ 初始规格值 | | | |
| | 等效串联电阻(ESR) | ≦ 初始规格值 | | | |
| | 漏电流 | ≦ 初始规格值 | | | |
| | | | | | |
| 纹波电流与频率修正系数 | 频率(Hz) | 120 ≦ 频率 < 1k | 1k ≦ 频率 < 10k | 10k ≦ 频率 < 100k | 100k ≦ 频率 < 500k |
| | 修正系数 | 0.05 | 0.3 | 0.7 | 1.0 |
| | | | | | |
| | | | | | |
| | | | | | |

* 如对量测之值有任何疑问, 可进行电压补偿后再行量测。电压补偿方式: 将电容器置于105℃环境中, 持续供给2小时之直流额定电压。

寸法图

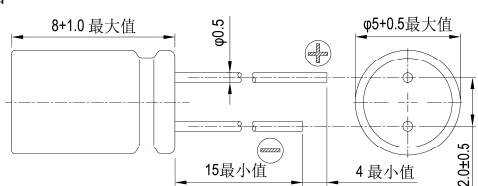

标示

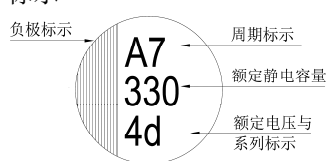

尺寸: 直径(φD)×长度(L), (毫米/mm)

容许纹波电流: 毫安/均方根值(mA/rms), 100k 赫兹(Hz), 105℃

标准品一览表

| 额定电压(V/ 伏特) | 涌浪电压 (V/伏特) | 额定静电容量 (μF/微法拉) | 制品尺寸 φD×L | 损失角正切值 (120Hz, 20℃) | 漏电流 (μA/微安) | 等效串联电阻(ESR) | | 额定纹波电流值 毫安(mA/rms) 100k Hz, 105℃ |
|----------------|----------------|--------------------|--------------|------------------------|----------------|-----------------------------------|--|-------------------------------------|
| | | | | | | 毫欧(mΩ)/100k ~ 300k 赫兹(Hz)最大值, 20℃ | | |
| 2.5V (0E) | 2.9 | 220 | 5 × 8 | 0.10 | 500 | 7 | | 4,350 |
| | | 330 | | | | 7 | | |
| | | 470 | | | | 7 | | |
| | | 560 | | | | 7 | | |
| 4V (0G) | 4.6 | 330 | 5 × 8 | 0.10 | 500 | 8 | | 4,050 |
| 6.3V (0J) | 7.2 | 270 | 5 × 8 | 0.10 | 500 | 10 | | 3,700 |
| | | 330 | 5 × 8 | 0.10 | 500 | 8 | | 4,050 |

产品编码说明

ORD系列 330 微法拉 ± 20% 6.3V 长脚 5φ×8L 无铅引线与PET镀膜铝壳

ORD 331 M 0J BK - 0508

系列名 额定静电容量 额定静电容量容许误差值 额定电压 引线加工 / 包装型式 胶盖型式 制品尺寸 制品引线及铝壳镀膜材质

注: 如需了解更详细介绍, 请参阅目录第13页"引线型产品编码说明"。



HBV 系列

特长 / 用途

- 105℃、10,000小时寿命保证
- 低等效串联电阻(ESR)并可承受高纹波电流
- 符合RoHS指令



标示颜色：深绿色

规格表

| 项 目 | 性 能 | | | | |
|---|---|---------------|---------------|-----------------|------------------|
| 工作温度范围 | -55℃ ~ +105℃ | | | | |
| 额定静电容量容许误差值 | ± 20% (120 Hz, 20℃) | | | | |
| 漏电流(20℃)* | I = 0.01CV或3(μA/微安)中的任一个较大值以下(2分钟后) I = 漏电流(μA/微安)、C = 额定静电容量(μF/微法拉)、V = 额定直流工作电压(V/伏特) | | | | |
| 损失角正切值(120 Hz, 20℃) | 参阅标准品一览表 | | | | |
| 耐久性 | 保证寿命时间 | 10,000 小时 | | | |
| | 静电容量变化率 | ≦ 初始值的± 30% | | | |
| | 损失角正切值 | ≦ 初始规格值的 200% | | | |
| | 等效串联电阻(ESR) | ≦ 初始规格值的 200% | | | |
| | 漏电流 | ≦ 初始规格值 | | | |
| * 于 105℃环境中供给容许纹波电流值与额定电压 10,000 小时后，待制品回复至 20℃的环境中进行量测时，需满足上列要求。 | | | | | |
| 高温无负荷特性 | * 于 105℃环境中不供给额定电压 1,000 小时后，待制品回复至 20℃的环境中进行量测时，需满足同耐久性试验要求(可进行电压补偿后再行量测)。 | | | | |
| 焊锡耐热性* (请参照第 26 页贴片型焊接条件) | 静电容量变化率 | ≦ 初始值的± 10% | | | |
| | 损失角正切值 | ≦ 初始规格值 | | | |
| | 等效串联电阻(ESR) | ≦ 初始规格值 | | | |
| | 漏电流 | ≦ 初始规格值 | | | |
| 纹波电流与频率修正系数 | 频率(Hz) | 120 ≦ 频率 < 1k | 1k ≦ 频率 < 10k | 10k ≦ 频率 < 100k | 100k ≦ 频率 < 500k |
| | 修正系数 | 0.1 | 0.3 | 0.6 | 1.0 |

寸法图

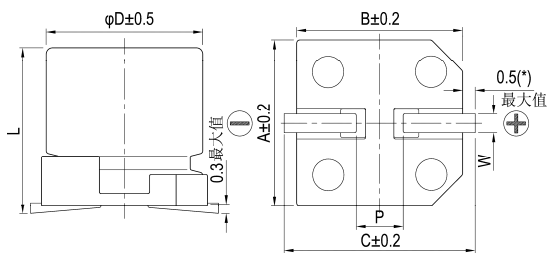

制品各项寸法

单位：毫米

| φD | L | A | B | C | W | P ± 0.2 |
|-----|------------|------|------|------|-----------|---------|
| 6.3 | 5.8 ± 0.3 | 6.6 | 6.6 | 7.2 | 0.5 ~ 0.8 | 2.0 |
| 6.3 | 7.7 ± 0.3 | 6.6 | 6.6 | 7.2 | 0.5 ~ 0.8 | 2.0 |
| 8 | 10.0 ± 0.5 | 8.3 | 8.3 | 9.0 | 0.7 ~ 1.1 | 3.1 |
| 8 | 12.0 ± 0.5 | 8.3 | 8.3 | 9.0 | 0.7 ~ 1.1 | 3.1 |
| 10 | 10.0 ± 0.5 | 10.3 | 10.3 | 11.0 | 0.7 ~ 1.3 | 4.7 |
| 10 | 12.5 ± 0.5 | 10.3 | 10.3 | 11.0 | 0.7 ~ 1.3 | 4.7 |

(*)：6.3φ最大值为0.4

标示

φD = 6.3 mm

φD = 8 ~ 10 mm

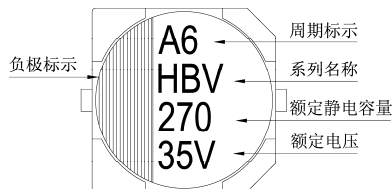
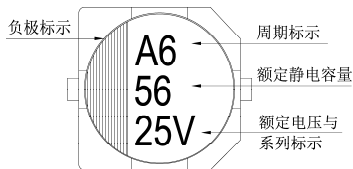

尺寸: 直径(ϕD) \times 长度(L), (毫米/mm)

标准品一览表

容许纹波电流: 毫安/均方根值(mA/rms), 100k 赫兹(Hz), 105 $^{\circ}$ C

| 额定电压 (V/伏特) | 涌浪电压 (V/伏特) | 额定静电容量 (μ F/微法拉) | 制品尺寸 $\phi D \times L$ | 损失角正切值 (120Hz, 20 $^{\circ}$ C) | 漏电流 (μ A/微安) | 等效串联电阻(ESR) | 额定纹波电流值 |
|----------------|----------------|--------------------------|---------------------------|------------------------------------|----------------------|---|--------------------------------------|
| | | | | | | 毫欧(m Ω)/100k 赫兹(Hz)最大值, 20 $^{\circ}$ C | 毫安(mA/rms) 100k Hz, 105 $^{\circ}$ C |
| 16V (1C) | 18.4 | 82 | 6.3 \times 5.8 | 0.16 | 13.1 | 50 | 1,300 |
| | | 150 | 6.3 \times 7.7 | | 24 | 30 | 2,000 |
| | | 270 | 8 \times 10 | | 43.2 | 27 | 2,300 |
| | | 470 | 10 \times 10 | | 75.2 | 20 | 2,500 |
| 25V (1E) | 28.8 | 56 | 6.3 \times 5.8 | 0.14 | 14 | 50 | 1,300 |
| | | 100 | 6.3 \times 7.7 | | 25 | 30 | 2,000 |
| | | 220 | 8 \times 10 | | 55 | 27 | 2,300 |
| | | 330 | 10 \times 10 | | 82.5 | 20 | 2,500 |
| | | 330 | 10 \times 12.5 | | 82.5 | 16 | 2,900 |
| 35V (1V) | 40.3 | 27 | 6.3 \times 5.8 | 0.12 | 9.5 | 60 | 1,300 |
| | | 68 | 6.3 \times 7.7 | | 23.8 | 35 | 2,000 |
| | | 150 | 8 \times 10 | | 52.5 | 27 | 2,300 |
| | | 270 | 10 \times 10 | | 82.5 | 20 | 2,500 |
| 50V (1H) | 57.5 | 22 | 6.3 \times 5.8 | 0.10 | 11 | 80 | 1,100 |
| | | 33 | 6.3 \times 7.7 | | 16.5 | 40 | 1,600 |
| | | 68 | 8 \times 10 | | 34 | 30 | 1,800 |
| | | 100 | 10 \times 10 | | 50 | 28 | 2,000 |
| 63V (1J) | 72.5 | 10 | 6.3 \times 5.8 | 0.08 | 6.3 | 120 | 1,000 |
| | | 22 | 6.3 \times 7.7 | | 13.9 | 80 | 1,500 |
| | | 27 | 8 \times 12 | | 17 | 40 | 1,700 |
| | | 33 | 10 \times 10 | | 20.8 | 40 | 1,700 |
| | | 56 | 10 \times 10 | | 35.3 | 30 | 1,800 |
| 80V (1K) | 92.0 | 22 | 8 \times 10 | 0.08 | 17.6 | 45 | 1,550 |
| | | 33 | 10 \times 10 | 0.08 | 26.4 | 36 | 1,700 |

产品编码说明

| | | | | | | |
|------------|------------|-------------|-----------|-----------|--------------------|--------------|
| HBV系列 | 220微法拉 | $\pm 20\%$ | 25V | 编带 | $8\phi \times 10L$ | 无铅引线与PET镀膜铝壳 |
| HBV | 221 | M | 1E | TR | - | 0810 |
| 系列名 | 额定静电容量 | 额定静电容量容许误差值 | 额定电压 | 包装型式 | 端子型式 | 制品尺寸 |
| | | | | | | 制品引线及铝壳镀膜材质 |

注: 如需了解更详细之介绍, 请参阅目录第15页“贴片型产品编码说明”。



HBW系列

特长 / 用途

- 125℃、4,000小时寿命保证
- 低等效串联电阻(ESR)并可承受高纹波电流
- 符合RoHS指令



标示颜色：深绿色

规格表

| 项 目 | 性 能 | | | | |
|--|---|---------------|---------------|-----------------|------------------|
| 工作温度范围 | -55℃ ~ +125℃ | | | | |
| 额定静电容量容许误差值 | ± 20% (120 Hz, 20℃) | | | | |
| 漏电流(20℃)* | I = 0.01CV或3(μA/微安)中的任一个较大值以下(2分钟后) I = 漏电流(μA/微安)、C = 额定静电容量(μF/微法拉)、V = 额定直流工作电压(V/伏特) | | | | |
| 损失角正切值(120 Hz, 20℃) | 参阅标准品一览表 | | | | |
| 耐久性 | 保证寿命时间 | 4,000 小时 | | | |
| | 静电容量变化率 | ≦ 初始值的± 30% | | | |
| | 损失角正切值 | ≦ 初始规格值的 200% | | | |
| | 等效串联电阻(ESR) | ≦ 初始规格值的 200% | | | |
| | 漏电流 | ≦ 初始规格值 | | | |
| * 于 125℃ 环境中供给容许纹波电流值与额定电压 4,000 小时后，待制品回复至 20℃ 的环境中进行量测时，需满足上列要求。 | | | | | |
| 高温无负荷特性 | * 于125℃ 环境中不供给额定电压1,000小时后，待制品回复至20℃ 的环境中进行量测时，需满足同耐久性试验要求(可进行电压补偿后再行量测)。 | | | | |
| 焊锡耐热性* (请参照第 26 页贴片型焊接条件) | 静电容量变化率 | ≦ 初始值的± 10% | | | |
| | 损失角正切值 | ≦ 初始规格值 | | | |
| | 等效串联电阻(ESR) | ≦ 初始规格值 | | | |
| | 漏电流 | ≦ 初始规格值 | | | |
| 纹波电流与频率修正系数 | 频率(Hz) | 120 ≦ 频率 < 1k | 1k ≦ 频率 < 10k | 10k ≦ 频率 < 100k | 100k ≦ 频率 < 500k |
| | 修正系数 | 0.10 | 0.3 | 0.6 | 1.0 |

寸法图

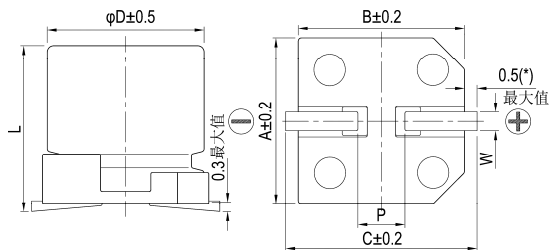

制品各项寸法

单位：毫米

| φD | L | A | B | C | W | P ± 0.2 |
|-----|------------|------|------|------|-----------|---------|
| 6.3 | 5.8 ± 0.3 | 6.6 | 6.6 | 7.2 | 0.5 ~ 0.8 | 2.0 |
| 6.3 | 7.7 ± 0.3 | 6.6 | 6.6 | 7.2 | 0.5 ~ 0.8 | 2.0 |
| 8 | 10.0 ± 0.5 | 8.3 | 8.3 | 9.0 | 0.7 ~ 1.1 | 3.1 |
| 8 | 12.0 ± 0.5 | 8.3 | 8.3 | 9.0 | 0.7 ~ 1.1 | 3.1 |
| 10 | 10.0 ± 0.5 | 10.3 | 10.3 | 11.0 | 0.7 ~ 1.3 | 4.7 |
| 10 | 12.5 ± 0.5 | 10.3 | 10.3 | 11.0 | 0.7 ~ 1.3 | 4.7 |

(*)：6.3φ 最小值为 0.4

标示

φD = 6.3 mm

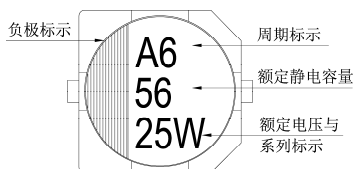

φD = 8 ~ 10 mm

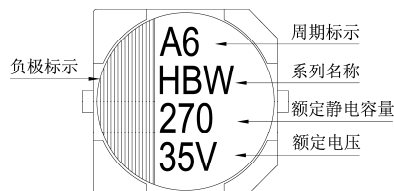



标准品一览表

尺寸: 直径(ϕD) \times 长度(L), (毫米/mm)容许纹波电流: 毫安/均方根值(mA/rms), 100k 赫兹(Hz), 125 $^{\circ}$ C

| 额定电压 (V/伏特) | 涌浪电压 (V/伏特) | 额定静电容量 (μ F/微法拉) | 制品尺寸 $\phi D \times L$ | 损失角正切值 (120Hz, 20 $^{\circ}$ C) | 漏电流 (μ A/微安) | 等效串联电阻(ESR) | | 额定纹波电流值 | |
|----------------|----------------|--------------------------|---------------------------|------------------------------------|----------------------|---|--|--------------------------------------|--|
| | | | | | | 毫欧(m Ω)/100k 赫兹(Hz)最大值, 20 $^{\circ}$ C | | 毫安(mA/rms) 100k Hz, 125 $^{\circ}$ C | |
| 16V (1C) | 18.4 | 82 | 6.3 \times 5.8 | 0.16 | 13.1 | 50 | | 900 | |
| | | 150 | 6.3 \times 7.7 | | 24 | 30 | | 1,400 | |
| | | 270 | 8 \times 10 | | 43.2 | 27 | | 1,600 | |
| | | 470 | 10 \times 10 | | 75.2 | 20 | | 2,000 | |
| 25V (1E) | 28.8 | 56 | 6.3 \times 5.8 | 0.14 | 14 | 50 | | 900 | |
| | | 100 | 6.3 \times 7.7 | | 25 | 30 | | 1,400 | |
| | | 220 | 8 \times 10 | | 55 | 27 | | 1,600 | |
| | | 330 | 10 \times 10 | | 82.5 | 20 | | 2,000 | |
| 35V (1V) | 40.3 | 27 | 6.3 \times 5.8 | 0.12 | 9.5 | 60 | | 900 | |
| | | 68 | 6.3 \times 7.7 | | 23.8 | 35 | | 1,400 | |
| | | 150 | 8 \times 10 | | 52.5 | 27 | | 1,600 | |
| | | 270 | 10 \times 10 | | 82.5 | 20 | | 2,000 | |
| 50V (1H) | 57.5 | 22 | 6.3 \times 5.8 | 0.10 | 11 | 80 | | 750 | |
| | | 33 | 6.3 \times 7.7 | | 16.5 | 40 | | 1,100 | |
| | | 68 | 8 \times 10 | | 34 | 30 | | 1,250 | |
| | | 100 | 10 \times 10 | | 50 | 28 | | 1,600 | |
| 63V (1J) | 72.5 | 10 | 6.3 \times 5.8 | 0.08 | 6.3 | 120 | | 700 | |
| | | 22 | 6.3 \times 7.7 | | 13.9 | 80 | | 900 | |
| | | 27 | 8 \times 12 | | 17 | 40 | | 1,100 | |
| | | 33 | 8 \times 10 | | 20.8 | 40 | | 1,100 | |
| | | 56 | 10 \times 10 | | 35.3 | 30 | | 1,400 | |
| | | 56 | 10 \times 12.5 | | 35.3 | 26 | | 1,500 | |

产品编码说明

HBW系列 220微法拉 $\pm 20\%$ 25V 编带 $8\phi \times 10L$ 无铅引线与PET镀膜铝壳

HBW **221** **M** **1E** **TR** - **0810**

系列名 额定静电容量 额定静电容量容许误差值 额定电压 包装型式 端子型式 制品尺寸 制品引线与铝壳镀膜材质

注: 如需了解更详细之介绍, 请参阅目录第15页“贴片型产品编码说明”。



HBR 系列

特长 / 用途

- 105℃、10,000小时寿命保证
- 低等效串联电阻(ESR)并可承受高纹波电流
- 符合RoHS指令



标示颜色: 深绿色

规格表

| 项 目 | 性 能 | | | | |
|---|---|---------------|---------------|-----------------|------------------|
| 工作温度范围 | -55℃ ~ +105℃ | | | | |
| 额定静电容量容许误差值 | ± 20% (120Hz, 20℃) | | | | |
| 漏电流(20℃)* | I = 0.01CV或3(μA/微安)中的任一个较大值以下(2分钟后) I = 漏电流(μA/微安)、C = 额定静电容量(μF/微法拉)、V = 额定直流工作电压(V/伏特) | | | | |
| 损失角正切值(120Hz, 20℃) | 参阅标准品一览表 | | | | |
| 耐久性 | 保证寿命时间 | 10,000 小时 | | | |
| | 静电容量变化率 | ≦ 初始值的± 30% | | | |
| | 损失角正切值 | ≦ 初始规格值的 200% | | | |
| | 等效串联电阻(ESR) | ≦ 初始规格值的 200% | | | |
| | 漏电流 | ≦ 初始规格值 | | | |
| * 于 105℃环境中供给容许纹波电流值与额定电压 10,000 小时后, 待制品回复至 20℃的环境中进行量测时, 需满足上列要求。 | | | | | |
| 高温无负荷特性 | * 于 105℃环境中不供给额定电压 1,000 小时后, 待制品回复至 20℃的环境中进行量测时, 需满足同耐久性试验要求(可进行电压补偿后再行量测)。 | | | | |
| 焊锡耐热性 | 静电容量变化率 | ≦ 初始值的± 10% | | | |
| | 损失角正切值 | ≦ 初始规格值 | | | |
| | 等效串联电阻(ESR) | ≦ 初始规格值 | | | |
| | 漏电流 | ≦ 初始规格值 | | | |
| 纹波电流与频率修正系数 | 频率(Hz) | 120 ≦ 频率 < 1k | 1k ≦ 频率 < 10k | 10k ≦ 频率 < 100k | 100k ≦ 频率 < 500k |
| | 修正系数 | 0.10 | 0.3 | 0.6 | 1.0 |

寸法图

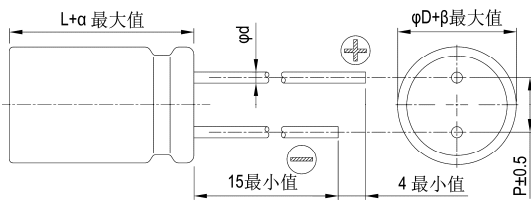

制品各项寸法

单位: 毫米

| φD | 6.3 | 6.3 | 8 | 8 | 10 | 10 |
|----|------|-----|-----|-----|-----|-----|
| L | 6 | 8 | 10 | 12 | 10 | 12 |
| P | 2.5 | 2.5 | 3.5 | 3.5 | 5.0 | 5.0 |
| φd | 0.45 | | 0.6 | | | |
| α | 1.0 | | | | | |
| β | 0.5 | | | | | |

标示

φD = 6.3

φD = 8 ~ 10

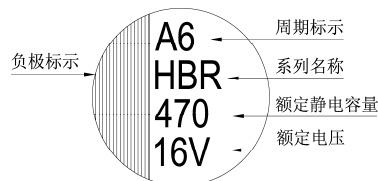
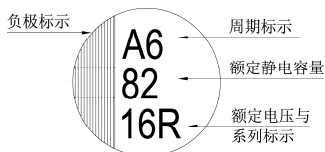

尺寸: 直径(ϕD) \times 长度(L), (毫米/mm)

标准品一览表

容许纹波电流: 毫安/均方根值(mA/rms), 100k 赫兹(Hz), 105 $^{\circ}$ C

| 额定电压 (V/伏特) | 涌浪电压 (V/伏特) | 额定静电容量 (μ F/微法拉) | 制品尺寸 $\phi D \times L$ | 损失角正切值 (120Hz, 20 $^{\circ}$ C) | 漏电流 (μ A/微安) | 等效串联电阻(ESR) | 额定纹波电流值 |
|----------------|----------------|--------------------------|---------------------------|------------------------------------|----------------------|---|--------------------------------------|
| | | | | | | 毫欧(m Ω)/100k 赫兹(Hz)最大值, 20 $^{\circ}$ C | 毫安(mA/rms) 100k Hz, 105 $^{\circ}$ C |
| 16V (1C) | 18.4 | 82 | 6.3 \times 6 | 0.16 | 13.1 | 50 | 1,300 |
| | | 150 | 6.3 \times 8 | | 24 | 30 | 2,000 |
| | | 270 | 8 \times 10 | | 43.2 | 27 | 2,300 |
| | | 470 | 10 \times 10 | | 75.2 | 20 | 2,500 |
| 25V (1E) | 28.8 | 56 | 6.3 \times 6 | 0.14 | 14 | 50 | 1,300 |
| | | 100 | 6.3 \times 8 | | 25 | 30 | 2,000 |
| | | 220 | 8 \times 10 | | 55 | 27 | 2,300 |
| | | 330 | 10 \times 10 | | 82.5 | 20 | 2,500 |
| | | 330 | 10 \times 12 | | 82.5 | 16 | 2,900 |
| 35V (1V) | 40.3 | 27 | 6.3 \times 6 | 0.12 | 9.5 | 60 | 1,300 |
| | | 68 | 6.3 \times 8 | | 23.8 | 35 | 2,000 |
| | | 150 | 8 \times 10 | | 52.5 | 27 | 2,300 |
| | | 270 | 10 \times 10 | | 82.5 | 20 | 2,500 |
| 50V (1H) | 57.5 | 22 | 6.3 \times 6 | 0.10 | 11 | 80 | 1,100 |
| | | 33 | 6.3 \times 8 | | 16.5 | 40 | 1,600 |
| | | 68 | 8 \times 10 | | 34 | 30 | 1,800 |
| | | 100 | 10 \times 10 | | 50 | 28 | 2,000 |
| 63V (1J) | 72.5 | 10 | 6.3 \times 6 | 0.08 | 6.3 | 120 | 1,000 |
| | | 22 | 6.3 \times 8 | | 13.9 | 80 | 1,500 |
| | | 27 | 8 \times 12 | | 17 | 40 | 1,700 |
| | | 33 | 8 \times 10 | | 20.8 | 40 | 1,700 |
| | | 56 | 10 \times 10 | | 35.3 | 30 | 1,800 |
| 80V (1K) | 92.0 | 22 | 8 \times 10 | 0.08 | 17.6 | 45 | 1,550 |
| | | 33 | 10 \times 10 | 0.08 | 26.4 | 36 | 1,700 |

产品编码说明

HBR系列 220微法拉 $\pm 20\%$ 25V 长脚 $8\phi \times 10L$ 无铅引线与PET镀膜铝壳

HBR **221** **M** **1E** **BK** - **0810**

系列名 额定静电容量 额定静电容量容许误差值 额定电压 引线加工/包装型式 胶盖型式 制品尺寸 制品引线及铝壳镀膜材质

注: 如需了解更详细之介绍, 请参阅目录第13页"引线型产品编码说明"。



HBS 系列

特长 / 用途

- 125℃、4,000小时寿命保证
- 低等效串联电阻(ESR)并可承受高纹波电流
- 符合RoHS指令



标示颜色: 深绿色

规格表

| 项 目 | 性 能 | | | | | | | | | | |
|--------------------|---|---------------|-----------------|------------------|-----------------|------------------|---------------|-------------|---------------|-----|---------|
| 工作温度范围 | -55℃ ~ +125℃ | | | | | | | | | | |
| 额定静电容量容许误差值 | ± 20% (120Hz, 20℃) | | | | | | | | | | |
| 漏电流(20℃)* | I = 0.01CV或3(μA/微安)中的任一个较大值以下(2分钟后) I = 漏电流(μA/微安)、C = 额定静电容量(μF/微法拉)、V = 额定直流工作电压(V/伏特) | | | | | | | | | | |
| 损失角正切值(120Hz, 20℃) | 参阅标准品一览表 | | | | | | | | | | |
| 耐久性 | <table border="1"> <tr> <td>保证寿命时间</td> <td>4,000 小时</td> </tr> <tr> <td>静电容量变化率</td> <td>≦ 初始值的± 30%</td> </tr> <tr> <td>损失角正切值</td> <td>≦ 初始规格值的 200%</td> </tr> <tr> <td>等效串联电阻(ESR)</td> <td>≦ 初始规格值的 200%</td> </tr> <tr> <td>漏电流</td> <td>≦ 初始规格值</td> </tr> </table> <p>* 于 125℃环境中供给容许纹波电流值与额定电压 4,000 小时后, 待制品回复至 20℃的环境中进行量测时, 需满足上列要求。</p> | 保证寿命时间 | 4,000 小时 | 静电容量变化率 | ≦ 初始值的± 30% | 损失角正切值 | ≦ 初始规格值的 200% | 等效串联电阻(ESR) | ≦ 初始规格值的 200% | 漏电流 | ≦ 初始规格值 |
| 保证寿命时间 | 4,000 小时 | | | | | | | | | | |
| 静电容量变化率 | ≦ 初始值的± 30% | | | | | | | | | | |
| 损失角正切值 | ≦ 初始规格值的 200% | | | | | | | | | | |
| 等效串联电阻(ESR) | ≦ 初始规格值的 200% | | | | | | | | | | |
| 漏电流 | ≦ 初始规格值 | | | | | | | | | | |
| 高温无负荷特性 | * 于 125℃环境中不供给额定电压 1,000 小时后, 待制品回复至 20℃的环境中进行量测时, 需满足同耐久性试验要求(可进行电压补偿后再行量测)。 | | | | | | | | | | |
| 焊锡耐热性 | <table border="1"> <tr> <td>静电容量变化率</td> <td>≦ 初始值的± 10%</td> </tr> <tr> <td>损失角正切值</td> <td>≦ 初始规格值</td> </tr> <tr> <td>等效串联电阻(ESR)</td> <td>≦ 初始规格值</td> </tr> <tr> <td>漏电流</td> <td>≦ 初始规格值</td> </tr> </table> | 静电容量变化率 | ≦ 初始值的± 10% | 损失角正切值 | ≦ 初始规格值 | 等效串联电阻(ESR) | ≦ 初始规格值 | 漏电流 | ≦ 初始规格值 | | |
| 静电容量变化率 | ≦ 初始值的± 10% | | | | | | | | | | |
| 损失角正切值 | ≦ 初始规格值 | | | | | | | | | | |
| 等效串联电阻(ESR) | ≦ 初始规格值 | | | | | | | | | | |
| 漏电流 | ≦ 初始规格值 | | | | | | | | | | |
| 纹波电流与频率修正系数 | <table border="1"> <tr> <td>频率(Hz)</td> <td>120 ≦ 频率 < 1k</td> <td>1k ≦ 频率 < 10k</td> <td>10k ≦ 频率 < 100k</td> <td>100k ≦ 频率 < 500k</td> </tr> <tr> <td>修正系数</td> <td>0.10</td> <td>0.3</td> <td>0.6</td> <td>1.0</td> </tr> </table> | 频率(Hz) | 120 ≦ 频率 < 1k | 1k ≦ 频率 < 10k | 10k ≦ 频率 < 100k | 100k ≦ 频率 < 500k | 修正系数 | 0.10 | 0.3 | 0.6 | 1.0 |
| 频率(Hz) | 120 ≦ 频率 < 1k | 1k ≦ 频率 < 10k | 10k ≦ 频率 < 100k | 100k ≦ 频率 < 500k | | | | | | | |
| 修正系数 | 0.10 | 0.3 | 0.6 | 1.0 | | | | | | | |

寸法图

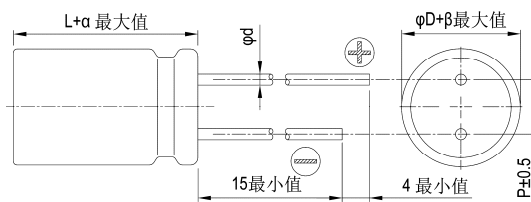

制品各项寸法

单位: 毫米

| φD | 6.3 | 6.3 | 8 | 8 | 10 | 10 |
|----|------|-----|-----|-----|-----|-----|
| L | 6 | 8 | 10 | 12 | 10 | 12 |
| P | 2.5 | 2.5 | 3.5 | 3.5 | 5.0 | 5.0 |
| φd | 0.45 | | 0.6 | | | |
| α | 1.0 | | | | | |
| β | 0.5 | | | | | |

标示

φD = 6.3

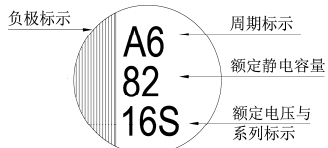

φD = 8 ~ 10

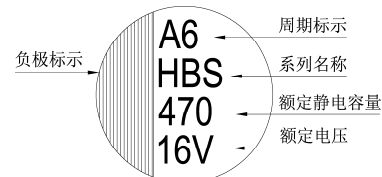



标准品一览表

尺寸: 直径(ϕD) \times 长度(L), (毫米/mm)容许纹波电流: 毫安/均方根值(mA/rms), 100k 赫兹(Hz), 125 $^{\circ}$ C

| 额定电压 (V/伏特) | 涌浪电压 (V/伏特) | 额定静电容量 (μ F/微法拉) | 制品尺寸 $\phi D \times L$ | 损失角正切值 (120Hz, 20 $^{\circ}$ C) | 漏电流 (μ A/微安) | 等效串联电阻(ESR) 毫欧(m Ω)/100k 赫兹(Hz)最大值, 20 $^{\circ}$ C | 额定纹波电流值 毫安(mA/rms) 100k Hz, 125 $^{\circ}$ C |
|----------------|----------------|--------------------------|---------------------------|------------------------------------|----------------------|--|---|
| 16V (1C) | 18.4 | 82 | 6.3 \times 6 | 0.16 | 13.1 | 50 | 900 |
| | | 150 | 6.3 \times 8 | | 24 | 30 | 1,400 |
| | | 270 | 8 \times 10 | | 43.2 | 27 | 1,600 |
| | | 470 | 10 \times 10 | | 75.2 | 20 | 2,000 |
| 25V (1E) | 28.8 | 56 | 6.3 \times 6 | 0.14 | 14 | 50 | 900 |
| | | 100 | 6.3 \times 8 | | 25 | 30 | 1,400 |
| | | 220 | 8 \times 10 | | 55 | 27 | 1,600 |
| | | 330 | 10 \times 10 | | 82.5 | 20 | 2,000 |
| 35V (1V) | 40.3 | 27 | 6.3 \times 6 | 0.12 | 9.5 | 60 | 900 |
| | | 68 | 6.3 \times 8 | | 23.8 | 35 | 1,400 |
| | | 150 | 8 \times 10 | | 52.5 | 27 | 1,600 |
| | | 270 | 10 \times 10 | | 82.5 | 20 | 2,000 |
| 50V (1H) | 57.5 | 22 | 6.3 \times 6 | 0.10 | 11 | 80 | 750 |
| | | 33 | 6.3 \times 8 | | 16.5 | 40 | 1,100 |
| | | 68 | 8 \times 10 | | 34 | 30 | 1,250 |
| | | 100 | 10 \times 10 | | 50 | 28 | 1,600 |
| 63V (1J) | 72.5 | 10 | 6.3 \times 6 | 0.08 | 6.3 | 120 | 700 |
| | | 22 | 6.3 \times 8 | | 13.9 | 80 | 900 |
| | | 27 | 8 \times 12 | | 17 | 40 | 1,100 |
| | | 33 | 8 \times 10 | | 20.8 | 40 | 1,100 |
| | | 56 | 10 \times 10 | | 35.3 | 30 | 1,400 |
| | | 56 | 10 \times 12 | | 35.3 | 26 | 1,500 |

产品编码说明

HBS系列 220微法拉 $\pm 20\%$ 25V 长脚 $8\phi \times 10L$ 无铅引线与PET镀膜铝壳

HBS **221** **M** **1E** **BK** - **0810**

系列名 额定静电容量 额定静电容量容许误差值 额定电压 引线加工/包装型式 胶盖型式 制品尺寸 制品引线及铝壳镀膜材质

注: 如需了解更详细介绍, 请参阅目录第13页“引线型产品编码说明”。



VE 系列

特长 / 用途

- 3φ ~ 18φ、85℃、2,000小时寿命保证
- 贴片型大额定静电容量电容器
- 适用表面黏着之高密度PCB设计
- 符合RoHS指令



标示颜色: 黑色

规格表

| 项 目 | 性 能 | | | | | | | | | | | | | | | | | | | | | | | | | | | | | | | | | | | | | | | | | | | | | | |
|---|---|--|-----------|------|------|------|------|------|------|------|-----------|-----------|-----------|-----|----|----|----|----|----|----|-----|-----------|-----------|---------|------|------|------|------|------|------|------|------|------|---|---|------------|---|------|------|------|------|------|------|------|------|------|------|
| 工作温度范围 | -40℃ ~ +85℃ | | | | | | | | | | | | | | | | | | | | | | | | | | | | | | | | | | | | | | | | | | | | | | |
| 额定静电容量容许误差值 | ± 20% (120Hz, 20℃) | | | | | | | | | | | | | | | | | | | | | | | | | | | | | | | | | | | | | | | | | | | | | | |
| 漏电流(20℃) | 额定电压 | 6.3 ~ 100V 160 ~ 450V | | | | | | | | | | | | | | | | | | | | | | | | | | | | | | | | | | | | | | | | | | | | | |
| | 测试时间 | 2 分钟后 5 分钟后 | | | | | | | | | | | | | | | | | | | | | | | | | | | | | | | | | | | | | | | | | | | | | |
| | 制品尺寸 | 3 ~ 10φ 12.5 ~ 18φ 12.5 ~ 18φ | | | | | | | | | | | | | | | | | | | | | | | | | | | | | | | | | | | | | | | | | | | | | |
| | 漏电流 | I = 0.01CV 或 3μA 中的任一个较大值以下 I = 0.03CV 或 4μA 中的任一个较大值以下 I = 0.04CV + 100μA | | | | | | | | | | | | | | | | | | | | | | | | | | | | | | | | | | | | | | | | | | | | | |
| I = 漏电流(μA/微安)、C = 额定静电容量(μF/微法拉)、V = 额定直流工作电压(V/伏特) | | | | | | | | | | | | | | | | | | | | | | | | | | | | | | | | | | | | | | | | | | | | | | | |
| 损失角正切值(120Hz, 20℃) | <table border="1"> <thead> <tr> <th>额定电压</th> <th>4</th> <th>6.3</th> <th>10</th> <th>16</th> <th>25</th> <th>35</th> <th>50</th> <th>63</th> <th>100</th> <th>160 ~ 250</th> <th>400 ~ 450</th> </tr> </thead> <tbody> <tr> <td>3 ~ 10φ</td> <td>0.42</td> <td>0.28</td> <td>0.24</td> <td>0.20</td> <td>0.14</td> <td>0.12</td> <td>0.10</td> <td>0.10</td> <td>0.10</td> <td>-</td> <td>-</td> </tr> <tr> <td>12.5 ~ 18φ</td> <td>-</td> <td>0.38</td> <td>0.34</td> <td>0.30</td> <td>0.26</td> <td>0.22</td> <td>0.18</td> <td>0.14</td> <td>0.10</td> <td>0.20</td> <td>0.25</td> </tr> </tbody> </table> | | | | | | | | | | | 额定电压 | 4 | 6.3 | 10 | 16 | 25 | 35 | 50 | 63 | 100 | 160 ~ 250 | 400 ~ 450 | 3 ~ 10φ | 0.42 | 0.28 | 0.24 | 0.20 | 0.14 | 0.12 | 0.10 | 0.10 | 0.10 | - | - | 12.5 ~ 18φ | - | 0.38 | 0.34 | 0.30 | 0.26 | 0.22 | 0.18 | 0.14 | 0.10 | 0.20 | 0.25 |
| | 额定电压 | 4 | 6.3 | 10 | 16 | 25 | 35 | 50 | 63 | 100 | 160 ~ 250 | 400 ~ 450 | | | | | | | | | | | | | | | | | | | | | | | | | | | | | | | | | | | |
| 3 ~ 10φ | 0.42 | 0.28 | 0.24 | 0.20 | 0.14 | 0.12 | 0.10 | 0.10 | 0.10 | - | - | | | | | | | | | | | | | | | | | | | | | | | | | | | | | | | | | | | | |
| 12.5 ~ 18φ | - | 0.38 | 0.34 | 0.30 | 0.26 | 0.22 | 0.18 | 0.14 | 0.10 | 0.20 | 0.25 | | | | | | | | | | | | | | | | | | | | | | | | | | | | | | | | | | | | |
| 当额定静电容量大于 1,000 微法拉时, 每增加 1,000 微法拉需加 0.02。 | | | | | | | | | | | | | | | | | | | | | | | | | | | | | | | | | | | | | | | | | | | | | | | |
| 温度特性(120Hz) | 阻抗比不可大于下表所列数值 | | | | | | | | | | | | | | | | | | | | | | | | | | | | | | | | | | | | | | | | | | | | | | |
| | 额定电压 | | 4.0 | 6.3 | 10 | 16 | 25 | 35 | 50 | 63 | 100 | 160 ~ 250 | 400 ~ 450 | | | | | | | | | | | | | | | | | | | | | | | | | | | | | | | | | | |
| | 阻抗比 | Z(-25℃) | φD < 12.5 | 7 | 4 | 4 | 3 | 2 | 2 | 2 | 2 | - | - | | | | | | | | | | | | | | | | | | | | | | | | | | | | | | | | | | |
| | | /Z(+20℃) | φD ≧ 12.5 | - | 5 | 5 | 4 | 2 | 2 | 2 | 2 | 3 | 6 | | | | | | | | | | | | | | | | | | | | | | | | | | | | | | | | | | |
| | Z(-40℃) | φD < 12.5 | 15 | 8 | 5 | 4 | 3 | 3 | 3 | 3 | - | - | | | | | | | | | | | | | | | | | | | | | | | | | | | | | | | | | | | |
| | /Z(+20℃) | φD ≧ 12.5 | - | 14 | 12 | 10 | 5 | 4 | 3 | 3 | 6 | 10 | | | | | | | | | | | | | | | | | | | | | | | | | | | | | | | | | | | |
| 耐久性 | 保证寿命时间 | 2,000 小时 | | | | | | | | | | | | | | | | | | | | | | | | | | | | | | | | | | | | | | | | | | | | | |
| | 静电容量变化率 | ≧ 初始值的 ± 20% (4V: ± 30%) | | | | | | | | | | | | | | | | | | | | | | | | | | | | | | | | | | | | | | | | | | | | | |
| | 损失角正切值 | ≧ 初始规格值的 200% (4V: < 300%) | | | | | | | | | | | | | | | | | | | | | | | | | | | | | | | | | | | | | | | | | | | | | |
| | 漏电流 | ≧ 初始规格值 | | | | | | | | | | | | | | | | | | | | | | | | | | | | | | | | | | | | | | | | | | | | | |
| * 于 85℃ 环境中供给额定电压 2,000 小时后, 待制品回复至 20℃ 的环境中进行量测时, 需满足上列要求。 | | | | | | | | | | | | | | | | | | | | | | | | | | | | | | | | | | | | | | | | | | | | | | | |
| 高温无负荷特性 | 保证寿命时间: 1,000 小时; 其它项目同耐久性试验 额定电压 160 ~ 450V 需进行电压补偿后再行量测(依据 JIS C 5101-4 4.1 规定)。 | | | | | | | | | | | | | | | | | | | | | | | | | | | | | | | | | | | | | | | | | | | | | | |
| 纹波电流与频率修正系数 | 频率(Hz) | | 50 | 120 | 1k | 10k | | | | | | | | | | | | | | | | | | | | | | | | | | | | | | | | | | | | | | | | | |
| | 静电容量(μF/微法拉) | | ≧ 1,000 | | 0.80 | 1.00 | 1.25 | 1.40 | | | | | | | | | | | | | | | | | | | | | | | | | | | | | | | | | | | | | | | |
| | 1,000 < 静电容量 ≦ 10,000 | | 0.85 | 1.00 | 1.15 | 1.25 | | | | | | | | | | | | | | | | | | | | | | | | | | | | | | | | | | | | | | | | | |

寸法图

图 1



图 2



制品各项寸法

单位: 毫米

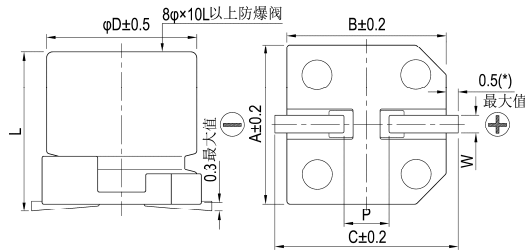
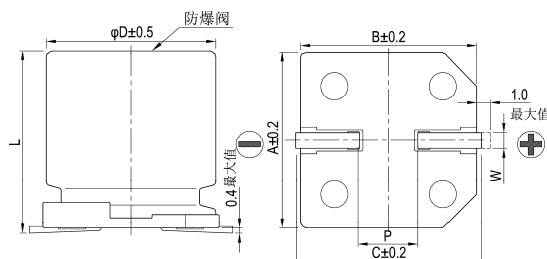
| φD | L | A | B | C | W | P ± 0.2 | 图号 |
|------|------------|------|------|------|-------------|---------|----|
| 3 | 5.3 ± 0.2 | 3.3 | 3.3 | 4.1 | 0.45 ~ 0.75 | 0.8 | 1 |
| 4 | 5.3 ± 0.2 | 4.3 | 4.3 | 5.1 | 0.5 ~ 0.8 | 1.0 | 1 |
| 5 | 5.3 ± 0.2 | 5.3 | 5.3 | 5.9 | 0.5 ~ 0.8 | 1.5 | 1 |
| 6.3 | 5.3 ± 0.2 | 6.6 | 6.6 | 7.2 | 0.5 ~ 0.8 | 2.0 | 1 |
| 6.3 | 7.7 ± 0.3 | 6.6 | 6.6 | 7.2 | 0.5 ~ 0.8 | 2.0 | 1 |
| 8 | 6.5 ± 0.3 | 8.3 | 8.3 | 9.0 | 0.5 ~ 0.8 | 2.3 | 1 |
| 8 | 10 ± 0.5 | 8.3 | 8.3 | 9.0 | 0.7 ~ 1.1 | 3.1 | 1 |
| 10 | 7.7 ± 0.3 | 10.3 | 10.3 | 11.0 | 0.7 ~ 1.3 | 4.7 | 1 |
| 10 | 10 ± 0.5 | 10.3 | 10.3 | 11.0 | 0.7 ~ 1.3 | 4.7 | 1 |
| 12.5 | 13.5 ± 0.5 | 13.0 | 13.0 | 13.7 | 1.1 ~ 1.4 | 4.4 | 2 |
| 12.5 | 16 ± 0.5 | 13.0 | 13.0 | 13.7 | 1.1 ~ 1.4 | 4.4 | 2 |
| 16 | 16.5 ± 0.5 | 17.0 | 17.0 | 18.0 | 1.1 ~ 1.4 | 6.4 | 2 |
| 16 | 21.5 ± 0.5 | 17.0 | 17.0 | 18.0 | 1.1 ~ 1.4 | 6.4 | 2 |
| 18 | 16.5 ± 0.5 | 19.0 | 19.0 | 20.0 | 1.1 ~ 1.4 | 6.4 | 2 |
| 18 | 21.5 ± 0.5 | 19.0 | 19.0 | 20.0 | 1.1 ~ 1.4 | 6.4 | 2 |

(*): 3 ~ 6.3φ 最大值为 0.4



标示

φD = 3 mm

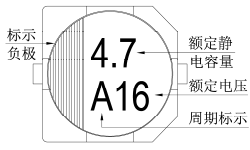

φD = 4 ~ 6.3 mm

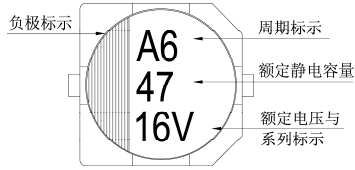

φD = 8 ~ 10 mm

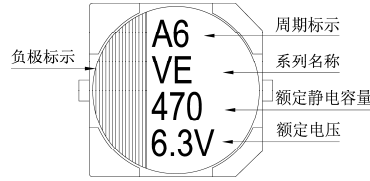

φD ≥ 12.5 mm

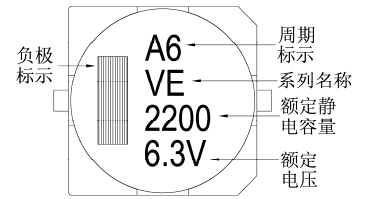

尺寸：直径(φD)×长度(L)，(毫米/mm)

容许纹波电流：毫安/均方根值(mA/rms)，120 赫兹(Hz)，85℃

制品尺寸与容许纹波电流一览表

| 额定电压 V _{DC} | 4V (0G) | | 6.3V (0J) | | 10V (1A) | | 16V (1C) | | 25V (1E) | | 35V (1V) | | 50V (1H) | | 63(1J) | | |
|----------------------|---------|--------------------|-----------|--------------------|----------------|--------------------------|-------------------|--------------------|----------------|--------------------|----------------|--------------------|----------------|--------------------|----------------|------------------|----------|
| | 内容 | φD×L | mA | φD×L | mA | φD×L | mA | φD×L | mA | φD×L | mA | φD×L | mA | φD×L | mA | φD×L | mA |
| 1 | 010 | | | | | | | | | | | | | | | | |
| 2.2 | 2R2 | | | | | | | | | | | | | 4x5.3 | 10 | 4x5.3 | 8 |
| 3.3 | 3R3 | | | | | | | | | 3x5.3 | 14 | 3x5.3 | 14 | 4x5.3 | 17 | 5x5.3 | 22 |
| 4.7 | 4R7 | | | | | 3x5.3 | 14 | 3x5.3 | 14 | 4x5.3 | 26 | 4x5.3 | 26 | 4x5.3 | 20 | 5x5.3 | 25 |
| 10 | 100 | | | 3x5.3 | 16 | 4x5.3 | 26 | 4x5.3 | 26 | 5x5.3 | 44 | 5x5.3 | 44 | 5x5.3 | 35 | 6.3x5.3 8x6.5 | 40 46 |
| 22 | 220 | 3x5.3 | 16 | 4x5.3 | 26 | 5x5.3 | 44 | 4x5.3 5x5.3 | 30 44 | 5x5.3 6.3x5.3 | 47 59 | 5x5.3 6.3x5.3 | 47 59 | 6.3x5.3 6.3x7.7 | 50 65 | 8x10 | 139 |
| 33 | 330 | 4x5.3 | 31 | 4x5.3 | 31 | 4x5.3 5x5.3 | 31 55 | 5x5.3 | 55 | 5x5.3 6.3x5.3 | 55 67 | 6.3x5.3 6.3x7.7 | 67 85 | 6.3x7.7 8x6.5 | 75 95 | 8x10 | 139 |
| 47 | 470 | 4x5.3 | 34 | 4x5.3 5x5.3 | 34 55 | 6.3x5.3 | 75 | 5x5.3 6.3x5.3 | 55 75 | 6.3x5.3 6.3x7.7 | 75 98 | 6.3x7.7 8x6.5 | 98 105 | 6.3x7.7 8x10 | 75 190 | 10x10 | 200 |
| 68 | 680 | 5x5.3 | 58 | 5x5.3 6.3x5.3 | 58 89 | 5x5.3 6.3x5.3 | 58 89 | 6.3x5.3 | 89 | 6.3x7.7 | 109 | 6.3x7.7 | 109 | 8x10 | 190 | 10x10 | 226 |
| 100 | 101 | 5x5.3 6.3x5.3 | 58 89 | 6.3x5.3 | 89 | 6.3x5.3 6.3x7.7 | 89 109 | 6.3x5.3 | 89 109 | 6.3x7.7 8x6.5 | 109 125 | 8x10 | 252 | 8x10 | 190 | 10x10 | 226 |
| 150 | 151 | | | | | | | | | | | 10x7.7 | 252 | | | | |
| 220 | 221 | 6.3x5.3 6.3x7.7 | 89 124 | 6.3x5.3 6.3x7.7 | 89 124 | 6.3x7.7 8x6.5 8x10 | 124 175 270 | 6.3x7.7 8x10 | 124 270 | 8x10 10x7.7 | 270 270 | 8x10 10x10 | 270 370 | 10x10 | 320 | 12.5x13.5 | 500 |
| 330 | 331 | 6.3x7.7 | 124 | 6.3x7.7 8x6.5 | 124 190 | 8x10 | 290 | 8x10 10x7.7 | 290 290 | 10x10 | 400 | 10x10 | 400 | 12.5x13.5 | 600 | 12.5x16 | 600 |
| 470 | 471 | 8x10 | 290 | 8x10 | 290 | 10x7.7 10x10 | 290 400 | 10x10 | 400 | 10x10 | 400 | 12.5x13.5 | 680 | 12.5x16 | 740 | 16x16.5 | 850 |
| 680 | 681 | | | 10x7.7 | 290 | 10x10 | 410 | 10x10 | 410 | 12.5x13.5 | 680 | 12.5x13.5 | 680 | 16x16.5 | 1,000 | 18x16.5 | 1,100 |
| 1,000 | 102 | | | 10x10 | 430 | 10x10 | 430 | 12.5x13.5 | 750 | 12.5x13.5 | 750 | 16x16.5 | 1,100 | 18x16.5 16x21.5 | 1,350 1,400 | | |
| 2,200 | 222 | | | 12.5x13.5 | 890 | 12.5x13.5 | 890 | 16x16.5 | 1,100 | 16x16.5 | 1,100 | 18x16.5 16x21.5 | 1,450 1,500 | | | | |
| 3,300 | 332 | | | 12.5x16 | 1,000 | 16x16.5 | 1,300 | 16x16.5 | 1,300 | 18x16.5 16x21.5 | 1,450 1,500 | 18x21.5 | 1,750 | | | | |
| 4,700 | 472 | | | 16x16.5 | 1,400 | 16x16.5 | 1,400 | 18x16.5 16x21.5 | 1,600 1,650 | 18x21.5 | 1,750 | | | | | | |
| 6,800 | 682 | | | 18x16.5 16x21.5 | 1,700 1,750 | 18x16.5 16x21.5 | 1,700 1,750 | 18x21.5 | 2,000 | | | | | | | | |
| 10,000 | 103 | | | 18x21.5 | 2,000 | 18x21.5 | 2,000 | | | | | | | | | | |

| 额定电压 V _{DC} | 100V (2A) | | 160V (2C) | | 200V (2D) | | 250V (2E) | | 400V (2G) | | 450V (2W) | | |
|----------------------|-----------|--------------------|------------|--------------------|------------|--------------------|------------|--------------------|------------|---------|-----------|---------|-----|
| 内容 | φD×L | mA | φD×L | mA | φD×L | mA | φD×L | mA | φD×L | mA | φD×L | mA | |
| 4.7 | 4R7 | | | | | | | | 12.5x13.5 | 120 | 12.5x13.5 | 120 | |
| 10 | 100 | 8x10 | 90 | | | | 12.5x13.5 | 150 | 12.5x13.5 | 120 | 12.5x16 | 130 | |
| 22 | 220 | 8x10 | 90 | | | 12.5x13.5 | 240 | 12.5x13.5 | 150 | 16x16.5 | 140 | 16x16.5 | 140 |
| 33 | 330 | 10x10 | 120 | 12.5x13.5 | 290 | 12.5x16 | 310 | 12.5x16 | 240 | 16x16.5 | 140 | 18x16.5 | 180 |
| 47 | 470 | 10x10 | 120 | 12.5x16 | 370 | 16x16.5 | 420 | 16x16.5 | 340 | 18x16.5 | 280 | 18x21.5 | 250 |
| 68 | 680 | 12.5x13.5 | 380 | 16x16.5 | 500 | 16x16.5 | 420 | 18x16.5 16x21.5 | 440 450 | 18x21.5 | 350 | | |
| 100 | 101 | 12.5x13.5 | 440 | 18x16.5 16x21.5 | 650 690 | 18x16.5 16x21.5 | 550 590 | 18x21.5 | 490 | | | | |
| 220 | 221 | 16x16.5 | 600 | | | | | | | | | | |
| 330 | 331 | 18x16.5 16x21.5 | 780 850 | | | | | | | | | | |

产品编码说明

VE系列 470微法拉 ± 20% 6.3V 编带 8φ×10L 无铅引线与PET镀膜铝壳

VE- **471** **M** **0J** **TR** - **0810**

系列名 额定静电容量 额定静电容量容许误差值 额定电压 包装型式 端子型式 制品尺寸 制品引线及铝壳镀膜材质

注：如需了解更详细介绍，请参阅目录第15页“贴片型产品编码说明”。

贴片型



VSS 系列

特长 / 用途

- 4φ ~ 6.3φ、85℃、2,000小时寿命保证
- 制品高度4.5mm之小型贴片型电容
- 适用表面黏着之高密度PCB设计
- 符合RoHS指令



标示颜色: 黑色

规格表

| 项目 | 性能 | | | | | | | | | | | | | | | | | | | | | | | | | | |
|--------------------|---|--------|---------|---------|--|--------|--------------|-----|---------|-------------|------|-----------------|------|------|------|------|------|---|---|-----------------|----|---|---|---|---|---|---|
| 工作温度范围 | -40℃ ~ +85℃ | | | | | | | | | | | | | | | | | | | | | | | | | | |
| 额定静电容量容许误差值 | ± 20% (120Hz, 20℃) | | | | | | | | | | | | | | | | | | | | | | | | | | |
| 漏电流(20℃) | I = 0.01CV 或 3(μA/微安)中的任一个较大值以下(2分钟后) I = 漏电流(μA/微安)、C = 额定静电容量(μF/微法拉)、V = 额定直流工作电压(V/伏特) | | | | | | | | | | | | | | | | | | | | | | | | | | |
| 损失角正切值(120Hz, 20℃) | <table border="1"> <thead> <tr> <th>额定电压</th> <th>4</th> <th>6.3</th> <th>10</th> <th>16</th> <th>25</th> <th>35</th> <th>50</th> </tr> </thead> <tbody> <tr> <td>损失角正切值(最大值)</td> <td>0.50</td> <td>0.30</td> <td>0.24</td> <td>0.19</td> <td>0.16</td> <td>0.14</td> <td>0.14</td> </tr> </tbody> </table> | 额定电压 | 4 | 6.3 | 10 | 16 | 25 | 35 | 50 | 损失角正切值(最大值) | 0.50 | 0.30 | 0.24 | 0.19 | 0.16 | 0.14 | 0.14 | | | | | | | | | | |
| 额定电压 | 4 | 6.3 | 10 | 16 | 25 | 35 | 50 | | | | | | | | | | | | | | | | | | | | |
| 损失角正切值(最大值) | 0.50 | 0.30 | 0.24 | 0.19 | 0.16 | 0.14 | 0.14 | | | | | | | | | | | | | | | | | | | | |
| 温度特性(120Hz) | <p>阻抗比不可大于下表所列数值</p> <table border="1"> <thead> <tr> <th colspan="2">额定电压</th> <th>4</th> <th>6.3</th> <th>10</th> <th>16</th> <th>25</th> <th>35</th> <th>50</th> </tr> </thead> <tbody> <tr> <td rowspan="2">阻抗比</td> <td>Z(-25℃)/Z(+20℃)</td> <td>7</td> <td>4</td> <td>3</td> <td>2</td> <td>2</td> <td>2</td> <td>2</td> </tr> <tr> <td>Z(-40℃)/Z(+20℃)</td> <td>15</td> <td>8</td> <td>5</td> <td>4</td> <td>3</td> <td>3</td> <td>3</td> </tr> </tbody> </table> | 额定电压 | | 4 | 6.3 | 10 | 16 | 25 | 35 | 50 | 阻抗比 | Z(-25℃)/Z(+20℃) | 7 | 4 | 3 | 2 | 2 | 2 | 2 | Z(-40℃)/Z(+20℃) | 15 | 8 | 5 | 4 | 3 | 3 | 3 |
| 额定电压 | | 4 | 6.3 | 10 | 16 | 25 | 35 | 50 | | | | | | | | | | | | | | | | | | | |
| 阻抗比 | Z(-25℃)/Z(+20℃) | 7 | 4 | 3 | 2 | 2 | 2 | 2 | | | | | | | | | | | | | | | | | | | |
| | Z(-40℃)/Z(+20℃) | 15 | 8 | 5 | 4 | 3 | 3 | 3 | | | | | | | | | | | | | | | | | | | |
| 耐久性 | <table border="1"> <thead> <tr> <th>保证寿命时间</th> <th>2,000小时</th> </tr> </thead> <tbody> <tr> <td>静电容量变化率</td> <td>4 ~ 6.3V: ≦ 初始值的± 30% 10 ~ 50V: ≦ 初始值的± 25%</td> </tr> <tr> <td>损失角正切值</td> <td>≦ 初始规格值的300%</td> </tr> <tr> <td>漏电流</td> <td>≦ 初始规格值</td> </tr> </tbody> </table> <p>* 于 85℃ 环境中供给额定电压 2,000 小时后, 待制品回复至 20℃ 的环境中进行量测时, 需满足上列要求。</p> | 保证寿命时间 | 2,000小时 | 静电容量变化率 | 4 ~ 6.3V: ≦ 初始值的± 30% 10 ~ 50V: ≦ 初始值的± 25% | 损失角正切值 | ≦ 初始规格值的300% | 漏电流 | ≦ 初始规格值 | | | | | | | | | | | | | | | | | | |
| 保证寿命时间 | 2,000小时 | | | | | | | | | | | | | | | | | | | | | | | | | | |
| 静电容量变化率 | 4 ~ 6.3V: ≦ 初始值的± 30% 10 ~ 50V: ≦ 初始值的± 25% | | | | | | | | | | | | | | | | | | | | | | | | | | |
| 损失角正切值 | ≦ 初始规格值的300% | | | | | | | | | | | | | | | | | | | | | | | | | | |
| 漏电流 | ≦ 初始规格值 | | | | | | | | | | | | | | | | | | | | | | | | | | |
| 高温无负荷特性 | 保证寿命时间: 1,000小时; 其它测试项目同耐久性。 | | | | | | | | | | | | | | | | | | | | | | | | | | |
| 纹波电流与频率修正系数 | <table border="1"> <thead> <tr> <th>频率(Hz)</th> <th>50</th> <th>120</th> <th>1k</th> <th>10k ≦</th> </tr> </thead> <tbody> <tr> <td>修正系数</td> <td>0.7</td> <td>1.0</td> <td>1.3</td> <td>1.4</td> </tr> </tbody> </table> | 频率(Hz) | 50 | 120 | 1k | 10k ≦ | 修正系数 | 0.7 | 1.0 | 1.3 | 1.4 | | | | | | | | | | | | | | | | |
| 频率(Hz) | 50 | 120 | 1k | 10k ≦ | | | | | | | | | | | | | | | | | | | | | | | |
| 修正系数 | 0.7 | 1.0 | 1.3 | 1.4 | | | | | | | | | | | | | | | | | | | | | | | |

寸法图

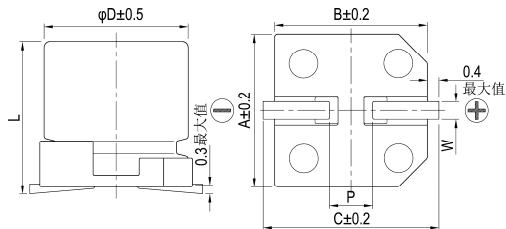

制品各项寸法 单位: 毫米

| φD | L | A | B | C | W | P ± 0.2 |
|-----|-----------|-----|-----|-----|-----------|---------|
| 4 | 4.5 ± 0.2 | 4.3 | 4.3 | 5.1 | 0.5 ~ 0.8 | 1.0 |
| 5 | 4.5 ± 0.2 | 5.3 | 5.3 | 5.9 | 0.5 ~ 0.8 | 1.5 |
| 6.3 | 4.5 ± 0.2 | 6.6 | 6.6 | 7.2 | 0.5 ~ 0.8 | 2.0 |

标示

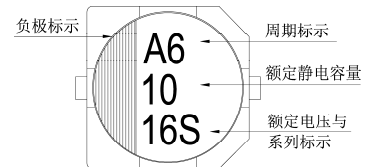

制品尺寸与容许纹波电流一览表内容

尺寸: 直径(φD)×长度(L), (毫米/mm)

容许纹波电流: 毫安/均方根值(mA/rms), 120 赫兹(Hz), 85℃

| 额定电压 V _{DC} | 内容 | 4V (0G) | | 6.3V (0J) | | 10V (1A) | | 16V (1C) | | 25V (1E) | | 35V (1V) | | 50V (1H) | |
|----------------------|-----|---------|----|-----------|----|----------|----|----------|----|----------|----|----------|----|----------|-----|
| | | φD×L | mA | φD×L | mA | φD×L | mA | φD×L | mA | φD×L | mA | φD×L | mA | φD×L | mA |
| 0.47 | R47 | | | | | | | | | | | | | 4x4.5 | 4.0 |
| 1 | 010 | | | | | | | | | | | | | 4x4.5 | 8.4 |
| 2.2 | 2R2 | | | | | | | | | | | | | 4x4.5 | 13 |
| 3.3 | 3R3 | | | | | | | | | | | | | 4x4.5 | 17 |
| 4.7 | 4R7 | | | | | | | | | 4x4.5 | 16 | 4x4.5 | 18 | 5x4.5 | 20 |
| 10 | 100 | | | | | | | 4x4.5 | 23 | 5x4.5 | 27 | 5x4.5 | 29 | 6.3x4.5 | 33 |
| 22 | 220 | | | 4x4.5 | 23 | 5x4.5 | 33 | 5x4.5 | 37 | 6.3x4.5 | 42 | 6.3x4.5 | 46 | | |
| 33 | 330 | 4x4.5 | 28 | 5x4.5 | 37 | 5x4.5 | 41 | 6.3x4.5 | 49 | 6.3x4.5 | 52 | | | | |
| 47 | 470 | 4x4.5 | 33 | 5x4.5 | 45 | 6.3x4.5 | 70 | 6.3x4.5 | 58 | | | | | | |
| 100 | 101 | 5x4.5 | 56 | 6.3x4.5 | 70 | | | | | | | | | | |

产品编码说明

VSS系列 10微法拉 ± 20% 16V 编带 4φ×4.5L 无铅引线与PET镀膜铝壳

VSS **100** **M** **1C** **TR** - **0405**

系列名 额定静电容量 额定静电容量容许误差值 额定电压 包装型式 端子型式 制品尺寸 制品引线及铝壳镀膜材质

注: 如需了解更详细介绍, 请参阅目录第15页“贴片型产品编码说明”。



VES 系列

特长 / 用途

- 4 ϕ ~ 6.3 ϕ 、105 $^{\circ}$ C、1,000小时寿命保证
- 制品高度5.5mm小型贴片型电容器
- 适用表面黏着之高密度PCB设计
- 符合RoHS指令



标示颜色: 黑色

规格表

| 项目 | 性能 | | | | | | | | | | | | | | | | | | | | | | | |
|--------------------------------|---|--------|---------|------------|------------------------|------------|-------------------|-----|--------------|------|---|------|------|------|------|---|---|---|---|---|---|---|---|---|
| 工作温度范围 | -55 $^{\circ}$ C ~ +105 $^{\circ}$ C | | | | | | | | | | | | | | | | | | | | | | | |
| 额定静电容量容许误差值 | $\pm 20\%$ (120Hz, 20 $^{\circ}$ C) | | | | | | | | | | | | | | | | | | | | | | | |
| 漏电流(20 $^{\circ}$ C) | I = 0.01CV 或 3(μ A/微安)中的任一个较大值以下(2分钟后) I = 漏电流(μ A/微安)、C = 额定静电容量(μ F/微法拉)、V = 额定直流工作电压(V/伏特) | | | | | | | | | | | | | | | | | | | | | | | |
| 损失角正切值(120Hz, 20 $^{\circ}$ C) | <table border="1"> <thead> <tr> <th>额定电压</th> <th>6.3</th> <th>10</th> <th>16</th> <th>25</th> <th>35</th> <th>50</th> </tr> </thead> <tbody> <tr> <td>损失角正切值(最大值)</td> <td>0.30</td> <td>0.26</td> <td>0.22</td> <td>0.16</td> <td>0.13</td> <td>0.12</td> </tr> </tbody> </table> | 额定电压 | 6.3 | 10 | 16 | 25 | 35 | 50 | 损失角正切值(最大值) | 0.30 | 0.26 | 0.22 | 0.16 | 0.13 | 0.12 | | | | | | | | | |
| 额定电压 | 6.3 | 10 | 16 | 25 | 35 | 50 | | | | | | | | | | | | | | | | | | |
| 损失角正切值(最大值) | 0.30 | 0.26 | 0.22 | 0.16 | 0.13 | 0.12 | | | | | | | | | | | | | | | | | | |
| 温度特性(120Hz) | 阻抗比不可大于下表所列数值 <table border="1"> <thead> <tr> <th colspan="2">额定电压</th> <th>6.3</th> <th>10</th> <th>16</th> <th>25</th> <th>35</th> <th>50</th> </tr> </thead> <tbody> <tr> <td rowspan="2">阻抗比</td> <td>Z(-25$^{\circ}$C)/Z(+20$^{\circ}$C)</td> <td>4</td> <td>3</td> <td>2</td> <td>2</td> <td>2</td> <td>2</td> </tr> <tr> <td>Z(-55$^{\circ}$C)/Z(+20$^{\circ}$C)</td> <td>8</td> <td>5</td> <td>4</td> <td>3</td> <td>3</td> <td>3</td> </tr> </tbody> </table> | 额定电压 | | 6.3 | 10 | 16 | 25 | 35 | 50 | 阻抗比 | Z(-25 $^{\circ}$ C)/Z(+20 $^{\circ}$ C) | 4 | 3 | 2 | 2 | 2 | 2 | Z(-55 $^{\circ}$ C)/Z(+20 $^{\circ}$ C) | 8 | 5 | 4 | 3 | 3 | 3 |
| 额定电压 | | 6.3 | 10 | 16 | 25 | 35 | 50 | | | | | | | | | | | | | | | | | |
| 阻抗比 | Z(-25 $^{\circ}$ C)/Z(+20 $^{\circ}$ C) | 4 | 3 | 2 | 2 | 2 | 2 | | | | | | | | | | | | | | | | | |
| | Z(-55 $^{\circ}$ C)/Z(+20 $^{\circ}$ C) | 8 | 5 | 4 | 3 | 3 | 3 | | | | | | | | | | | | | | | | | |
| 耐久性 | <table border="1"> <tbody> <tr> <td>保证寿命时间</td> <td>1,000小时</td> </tr> <tr> <td>静电容量变化率</td> <td>\leq 初始值的$\pm 20\%$</td> </tr> <tr> <td>损失角正切值</td> <td>\leq 初始规格值的200%</td> </tr> <tr> <td>漏电流</td> <td>\leq 初始规格值</td> </tr> </tbody> </table> * 于 105 $^{\circ}$ C 环境中供给额定电压 1,000 小时后, 待制品回复至 20 $^{\circ}$ C 的环境中进行量测时, 需满足上列要求。 | 保证寿命时间 | 1,000小时 | 静电容量变化率 | \leq 初始值的 $\pm 20\%$ | 损失角正切值 | \leq 初始规格值的200% | 漏电流 | \leq 初始规格值 | | | | | | | | | | | | | | | |
| 保证寿命时间 | 1,000小时 | | | | | | | | | | | | | | | | | | | | | | | |
| 静电容量变化率 | \leq 初始值的 $\pm 20\%$ | | | | | | | | | | | | | | | | | | | | | | | |
| 损失角正切值 | \leq 初始规格值的200% | | | | | | | | | | | | | | | | | | | | | | | |
| 漏电流 | \leq 初始规格值 | | | | | | | | | | | | | | | | | | | | | | | |
| 高温无负荷特性 | <table border="1"> <tbody> <tr> <td>保证寿命时间</td> <td>1,000小时</td> </tr> <tr> <td>静电容量变化率</td> <td>\leq 初始值的$\pm 20\%$</td> </tr> <tr> <td>损失角正切值</td> <td>\leq 初始规格值的200%</td> </tr> <tr> <td>漏电流</td> <td>\leq 初始规格值</td> </tr> </tbody> </table> * 于105 $^{\circ}$ C 环境中不供给额定电压1,000小时后, 待制品回复至20 $^{\circ}$ C 的环境中进行量测时, 需满足上列要求。 | 保证寿命时间 | 1,000小时 | 静电容量变化率 | \leq 初始值的 $\pm 20\%$ | 损失角正切值 | \leq 初始规格值的200% | 漏电流 | \leq 初始规格值 | | | | | | | | | | | | | | | |
| 保证寿命时间 | 1,000小时 | | | | | | | | | | | | | | | | | | | | | | | |
| 静电容量变化率 | \leq 初始值的 $\pm 20\%$ | | | | | | | | | | | | | | | | | | | | | | | |
| 损失角正切值 | \leq 初始规格值的200% | | | | | | | | | | | | | | | | | | | | | | | |
| 漏电流 | \leq 初始规格值 | | | | | | | | | | | | | | | | | | | | | | | |
| 纹波电流与频率修正系数 | <table border="1"> <tbody> <tr> <td>频率(Hz)</td> <td>50</td> <td>120</td> <td>1k</td> <td>10k \leq</td> </tr> <tr> <td>修正系数</td> <td>0.7</td> <td>1.0</td> <td>1.3</td> <td>1.4</td> </tr> </tbody> </table> | 频率(Hz) | 50 | 120 | 1k | 10k \leq | 修正系数 | 0.7 | 1.0 | 1.3 | 1.4 | | | | | | | | | | | | | |
| 频率(Hz) | 50 | 120 | 1k | 10k \leq | | | | | | | | | | | | | | | | | | | | |
| 修正系数 | 0.7 | 1.0 | 1.3 | 1.4 | | | | | | | | | | | | | | | | | | | | |

寸法图

标示

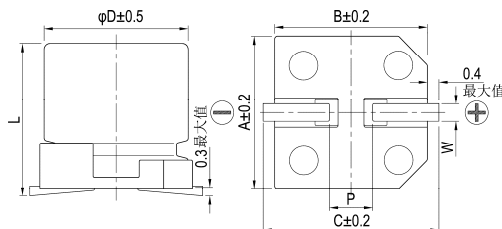

制品各项寸法

单位: 毫米

| ϕD | L | A | B | C | W | P ± 0.2 |
|----------|---------------|-----|-----|-----|-----------|-------------|
| 4 | 5.3 ± 0.2 | 4.3 | 4.3 | 5.1 | 0.5 ~ 0.8 | 1.0 |
| 5 | 5.3 ± 0.2 | 5.3 | 5.3 | 5.9 | 0.5 ~ 0.8 | 1.5 |
| 6.3 | 5.3 ± 0.2 | 6.6 | 6.6 | 7.2 | 0.5 ~ 0.8 | 2.0 |

负极标示

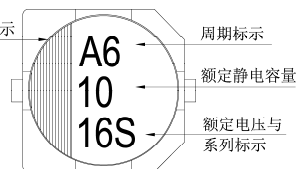

周期标示

额定静电容量

额定电压与系列标示

制品尺寸与容许纹波电流一览表

尺寸: 直径(ϕD) \times 长度(L), (毫米/mm)容许纹波电流: 毫安/均方根值(mA/rms), 120 赫兹(Hz), 105 $^{\circ}$ C

| 静电容量 (μ F/微法拉) | 内容 | 6.3V (0J) | | 10V (1A) | | 16V (1C) | | 25V (1E) | | 35V (1V) | | 50V (1H) | |
|------------------------|-----|-------------------|----|-------------------|----|-------------------|----|-------------------|----|-------------------|----|-------------------|----|
| | | $\phi D \times L$ | mA | $\phi D \times L$ | mA | $\phi D \times L$ | mA | $\phi D \times L$ | mA | $\phi D \times L$ | mA | $\phi D \times L$ | mA |
| 1 | 010 | | | | | | | | | | | 4x5.3 | 7 |
| 2.2 | 2R2 | | | | | | | | | | | 4x5.3 | 10 |
| 3.3 | 3R3 | | | | | | | | | | | 4x5.3 | 12 |
| 4.7 | 4R7 | | | | | | | 4x5.3 | 12 | 4x5.3 | 14 | 5x5.3 | 17 |
| 10 | 100 | | | 4x5.3 | 15 | 4x5.3 | 16 | 5x5.3 | 21 | 5x5.3 | 23 | 6.3x5.3 | 26 |
| 22 | 220 | 4x5.3 | 21 | 5x5.3 | 25 | 5x5.3 | 28 | 6.3x5.3 | 36 | 6.3x5.3 | 50 | 6.3x5.3 | 51 |
| 33 | 330 | 5x5.3 | 30 | 5x5.3 | 31 | 6.3x5.3 | 40 | 6.3x5.3 | 44 | | | | |
| 47 | 470 | 5x5.3 | 36 | 6.3x5.3 | 43 | 6.3x5.3 | 47 | 6.3x5.3 | 60 | | | | |
| 100 | 101 | 6.3x5.3 | 61 | 6.3x5.3 | 65 | 6.3x5.3 | 70 | | | | | | |

产品编码说明

VES系列 10微法拉 $\pm 20\%$ 16V 编带 4 ϕ x5.3L 无铅引线与PET镀膜铝壳**VES** **100** **M** **1C** **TR** - **0405**

系列名 额定静电容量 额定静电容量容许误差值 额定电压 包装型式 端子型式 制品尺寸 制品引线与铝壳镀膜材质

注: 如需了解更详细介绍, 请参阅目录第15页“贴片型产品编码说明”。



VEJ 系列

特长 / 用途

- 4φ ~ 18φ、105℃、2,000小时寿命保证
- 适用表面黏着之高密度PCB设计
- 符合RoHS指令



标示颜色：黑色

规格表

| 项 目 | 性 能 | | | | | | | | | | | | | | |
|--|--|---|------------------------------|------|------|------|------|------|------|------|------|------|------|------|-----|
| | 6.3 ~ 100V | 160 ~ 400V | 450V | | | | | | | | | | | | |
| 工作温度范围 | -55℃ ~ +105℃ | -40℃ ~ +105℃ | -25℃ ~ +105℃ | | | | | | | | | | | | |
| 额定静电容量容许误差值 | ± 20% (120Hz, 20℃) | | | | | | | | | | | | | | |
| 漏电流(20℃) | 6.3 ~ 100V | | 160 ~ 450V | | | | | | | | | | | | |
| | 2 分钟后 | | 5 分钟后 | | | | | | | | | | | | |
| | 4 ~ 10φ | | 12.5 ~ 18φ | | | | | | | | | | | | |
| | I = 0.01CV 或 3μA, 中的任一个较大值以下 | | I = 0.03CV 或 4μA, 中的任一个较大值以下 | | | | | | | | | | | | |
| I = 漏电流(μA/微安)、C = 额定静电容量(μF/微法拉)、V = 额定直流工作电压(V/伏特) | | | | | | | | | | | | | | | |
| 损失角正切值(120Hz, 20℃) | 当额定静电容量大于 1,000 微法拉时, 每增加 1,000 微法拉需加 0.02。 | | | | | | | | | | | | | | |
| | 额定电压 | 6.3 | 10 | 16 | 25 | 35 | 50 | 63 | 100 | 160 | 200 | 250 | 400 | 450 | |
| 4 ~ 10φ | 0.45 | 0.35 | 0.28 | 0.18 | 0.16 | 0.14 | 0.12 | 0.12 | - | - | - | - | - | - | |
| | 12.5 ~ 18φ | 0.40 | 0.38 | 0.34 | 0.26 | 0.22 | 0.18 | 0.14 | 0.10 | 0.20 | 0.20 | 0.20 | 0.25 | 0.25 | |
| 温度特性(120Hz) | 阻抗比不可大于下表所列数值 | | | | | | | | | | | | | | |
| | 额定电压 | | 6.3 | 10 | 16 | 25 | 35 | 50 | 63 | 100 | 160 | 200 | 250 | 400 | 450 |
| | 阻抗比 | Z(-25℃) | φD < 12.5 | 4 | 4 | 3 | 2 | 2 | 2 | 2 | 3 | - | - | - | - |
| | | Z(+20℃) | φD ≥ 12.5 | 5 | 4 | 3 | 2 | 2 | 2 | 2 | 2 | 3 | 3 | 3 | 6 |
| Z(-55/-40℃) | | φD < 12.5 | 12 | 8 | 6 | 4 | 3 | 3 | 3 | 4 | - | - | - | - | |
| Z(+20℃) | | φD ≥ 12.5 | 10 | 8 | 6 | 4 | 3 | 3 | 3 | 3 | 6 | 6 | 6 | 10 | |
| 耐久性 | 保证寿命时间 | 2,000 小时 | | | | | | | | | | | | | |
| | 静电容量变化率 | φD ≤ 6.3mm: ≤ 初始值的± 25%; φD ≥ 8mm: ≤ 初始值的± 20% | | | | | | | | | | | | | |
| | 损失角正切值 | φD ≤ 6.3mm: ≤ 初始规格值的 300%; φD ≥ 8mm: ≤ 初始规格值的 200% | | | | | | | | | | | | | |
| | 漏电流 | ≤ 初始规格值 | | | | | | | | | | | | | |
| 高温无负荷特性 | * 于 105℃ 环境中供给额定电压 2,000 小时后, 待制品回复至 20℃ 的环境中进行量测时, 需满足上列要求。 保证寿命时间: 1,000 小时; 其它测试项目同耐久性。 额定电压 160 ~ 450V 需进行电压补偿后再行量测(依据 JIS C 5101-4 4.1 规定)。 | | | | | | | | | | | | | | |
| 纹波电流与频率修正系数 | 频率(Hz) | | 50 | 120 | 1k | 10k | | | | | | | | | |
| | 静电容量(μF/微法拉) ≤ 1,000 | | 0.80 | 1.00 | 1.25 | 1.40 | | | | | | | | | |
| | 1,000 < 静电容量 ≤ 8,200 | | 0.85 | 1.00 | 1.15 | 1.25 | | | | | | | | | |

寸法图

图 1



图 2



制品各项寸法

单位：毫米

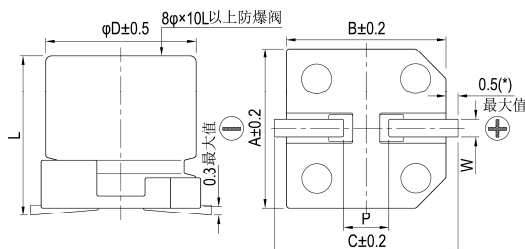
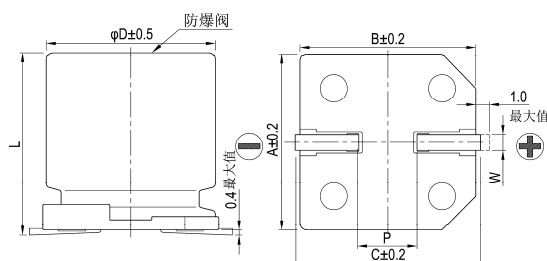
| φD | L | A | B | C | W | P ± 0.2 | 图号 |
|------|------------|------|------|------|-----------|---------|----|
| 4 | 5.7 ± 0.3 | 4.3 | 4.3 | 5.1 | 0.5 ~ 0.8 | 1.0 | 1 |
| 5 | 5.7 ± 0.3 | 5.3 | 5.3 | 5.9 | 0.5 ~ 0.8 | 1.5 | 1 |
| 6.3 | 5.7 ± 0.3 | 6.6 | 6.6 | 7.2 | 0.5 ~ 0.8 | 2.0 | 1 |
| 6.3 | 7.7 ± 0.3 | 6.6 | 6.6 | 7.2 | 0.5 ~ 0.8 | 2.0 | 1 |
| 8 | 6.5 ± 0.3 | 8.3 | 8.3 | 9.0 | 0.5 ~ 0.8 | 2.3 | 1 |
| 8 | 10 ± 0.5 | 8.3 | 8.3 | 9.0 | 0.7 ~ 1.1 | 3.1 | 1 |
| 10 | 7.7 ± 0.3 | 10.3 | 10.3 | 11.0 | 0.7 ~ 1.3 | 4.7 | 1 |
| 10 | 10 ± 0.5 | 10.3 | 10.3 | 11.0 | 0.7 ~ 1.3 | 4.7 | 1 |
| 12.5 | 13.5 ± 0.5 | 13.0 | 13.0 | 13.7 | 1.1 ~ 1.4 | 4.4 | 2 |
| 12.5 | 16 ± 0.5 | 13.0 | 13.0 | 13.7 | 1.1 ~ 1.4 | 4.4 | 2 |
| 16 | 16.5 ± 0.5 | 17.0 | 17.0 | 18.0 | 1.1 ~ 1.4 | 6.4 | 2 |
| 16 | 21.5 ± 0.5 | 17.0 | 17.0 | 18.0 | 1.1 ~ 1.4 | 6.4 | 2 |
| 18 | 16.5 ± 0.5 | 19.0 | 19.0 | 20.0 | 1.1 ~ 1.4 | 6.4 | 2 |
| 18 | 21.5 ± 0.5 | 19.0 | 19.0 | 20.0 | 1.1 ~ 1.4 | 6.4 | 2 |

(*): 4 ~ 6.3φ 最大值为 0.4



标示

$\phi D \leq 6.3 \text{ mm}$

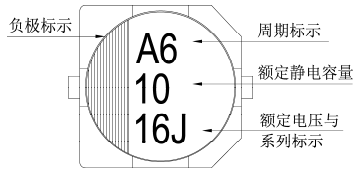

$\phi D = 8 \sim 10 \text{ mm}$

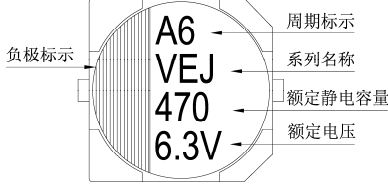

$\phi D \geq 12.5 \text{ mm}$

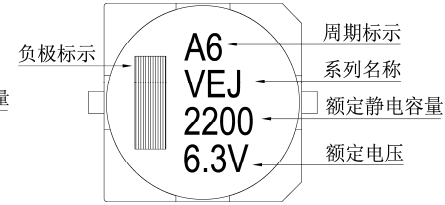

尺寸: 直径(ϕD) \times 长度(L), (毫米/mm)

容许纹波电流: 毫安/均方根值(mA/rms), 120 赫兹(Hz), 105 $^{\circ}$ C

制品尺寸与容许纹波电流一览表

| 额定电压 V _{DC} 静电容量 (μ F/微法拉) 内容 | | 6.3V (0J) | | 10V (1A) | | 16V (1C) | | 25V (1E) | | 35V (1V) | | 50V (1H) | | 63V (1J) | | 100V (2A) | |
|--|-----|--------------------------------------|----------------|--------------------------------------|----------------|--------------------------------------|----------------|--------------------------------------|----------------|------------------------------------|----------|------------------------------------|----------|------------------------------------|----------|--------------------------------------|------------|
| | | ϕ D \times L | mA | ϕ D \times L | mA | ϕ D \times L | mA | ϕ D \times L | mA | ϕ D \times L | mA | ϕ D \times L | mA | ϕ D \times L | mA | ϕ D \times L | mA |
| 1 | 010 | | | | | | | | | | | 4 \times 5.7 | 8 | 4 \times 5.7 | 8 | | |
| 2.2 | 2R2 | | | | | | | | | | | 4 \times 5.7 | 12 | 4 \times 5.7 | 12 | | |
| 3.3 | 3R3 | | | | | | | | | | | 4 \times 5.7 | 14 | 5 \times 5.7 | 17 | | |
| 4.7 | 4R7 | | | | | | | 4 \times 5.7 | 17 | 4 \times 5.7 | 17 | 5 \times 5.7 | 20 | 6.3 \times 5.7 | 22 | | |
| 10 | 100 | | | | | 4 \times 5.7 | 20 | 4 \times 5.7 | 20 | 5 \times 5.7 | 27 | 6.3 \times 5.7 | 32 | 6.3 \times 5.7 8 \times 6.5 | 32 51 | | |
| 22 | 220 | 4 \times 5.7 | 22 | 4 \times 5.7 | 22 | 5 \times 5.7 | 30 | 5 \times 5.7 | 30 | 6.3 \times 5.7 | 44 | 6.3 \times 5.7 8 \times 6.5 | 38 67 | 6.3 \times 7.7 | 58 | 8 \times 10 | 100 |
| 33 | 330 | 5 \times 5.7 | 34 | 5 \times 5.7 | 34 | 5 \times 5.7 | 34 | 6.3 \times 5.7 | 46 | 6.3 \times 5.7 8 \times 6.5 | 46 76 | 6.3 \times 7.7 | 65 | 8 \times 10 | 140 | 10 \times 10 | 150 |
| 47 | 470 | 5 \times 5.7 | 38 | 5 \times 5.7 | 38 | 6.3 \times 5.7 | 48 | 6.3 \times 5.7 8 \times 6.5 | 48 79 | 6.3 \times 7.7 | 80 | 6.3 \times 7.7 | 70 | 8 \times 10 | 170 | 12.5 \times 13.5 | 250 |
| 100 | 101 | 6.3 \times 5.7 | 69 | 6.3 \times 5.7 8 \times 6.5 | 69 90 | 6.3 \times 5.7 | 69 | 6.3 \times 7.7 | 100 | 8 \times 10 | 240 | 8 \times 10 | 210 | 10 \times 10 | 310 | 12.5 \times 13.5 | 380 |
| 220 | 221 | 6.3 \times 7.7 8 \times 6.5 | 120 120 | 6.3 \times 7.7 | 120 | 6.3 \times 7.7 | 120 | 8 \times 10 10 \times 7.7 | 270 270 | 8 \times 10 | 270 | 10 \times 10 | 330 | 12.5 \times 13.5 | 470 | 16 \times 16.5 | 450 |
| 330 | 331 | 8 \times 10 | 290 | 8 \times 10 | 290 | 8 \times 10 10 \times 7.7 | 290 290 | 8 \times 10 | 290 | 10 \times 10 | 370 | 12.5 \times 13.5 | 490 | 16 \times 16.5 | 650 | 18 \times 16.5 16 \times 21.5 | 590 750 |
| 470 | 471 | 8 \times 10 | 320 | 8 \times 10 10 \times 7.7 | 320 320 | 10 \times 10 | 380 | 10 \times 10 | 380 | 12.5 \times 13.5 | 520 | 12.5 \times 16 | 550 | 16 \times 16.5 | 700 | 18 \times 21.5 | 980 |
| 1,000 | 102 | 10 \times 10 | 410 | 10 \times 10 | 410 | 12.5 \times 13.5 | 500 | 12.5 \times 16 | 550 | 16 \times 16.5 | 800 | 18 \times 16.5 | 990 | | | | |
| 2,200 | 222 | 12.5 \times 13.5 | 680 | 12.5 \times 13.5 | 680 | 16 \times 16.5 | 900 | 16 \times 16.5 | 900 | 18 \times 16.5 | 1,050 | | | | | | |
| 3,300 | 332 | 12.5 \times 16 | 850 | 16 \times 16.5 | 950 | 16 \times 16.5 | 950 | 18 \times 16.5 16 \times 21.5 | 1,150 1,200 | | | | | | | | |
| 4,700 | 472 | 16 \times 16.5 | 1,000 | 16 \times 16.5 | 1,000 | 18 \times 16.5 16 \times 21.5 | 1,225 1,275 | 18 \times 21.5 | 1,300 | | | | | | | | |
| 6,800 | 682 | 18 \times 16.5 16 \times 21.5 | 1,290 1,350 | 18 \times 16.5 16 \times 21.5 | 1,290 1,350 | | | | | | | | | | | | |
| 8,200 | 822 | 18 \times 21.5 | 1,450 | 18 \times 21.5 | 1,450 | | | | | | | | | | | | |

| 额定电压 V _{DC} 静电容量 (μ F/微法拉) 内容 | | 160V (2C) | | 200V (2D) | | 250V (2E) | | 400V (2G) | | 450V (2W) | |
|--|-----|---------------------|-----|---------------------|-----|---------------------|-----|---------------------|-----|---------------------|-----|
| | | ϕ D \times L | mA | ϕ D \times L | mA | ϕ D \times L | mA | ϕ D \times L | mA | ϕ D \times L | mA |
| 4.7 | 4R7 | | | | | 12.5 \times 13.5 | 65 | 12.5 \times 13.5 | 45 | 12.5 \times 13.5 | 45 |
| 10 | 100 | | | 12.5 \times 13.5 | 80 | 12.5 \times 13.5 | 70 | 12.5 \times 13.5 | 50 | 12.5 \times 16 | 75 |
| 22 | 220 | | | 12.5 \times 16 | 110 | 12.5 \times 13.5 | 105 | 16 \times 16.5 | 85 | 16 \times 16.5 | 85 |
| 33 | 330 | 12.5 \times 13.5 | 95 | 12.5 \times 16 | 120 | 16 \times 16.5 | 180 | 18 \times 16.5 | 100 | 18 \times 16.5 | 100 |
| 47 | 470 | 16 \times 16.5 | 240 | 16 \times 16.5 | 220 | 16 \times 16.5 | 220 | 18 \times 21.5 | 130 | | |
| 100 | 101 | 16 \times 16.5 | 250 | 18 \times 16.5 | 280 | 18 \times 21.5 | 290 | | | | |

产品编码说明

VEJ系列 470微法拉 $\pm 20\%$ 6.3V 编带 8 ϕ \times 10L 无铅引线与PET镀膜铝壳

VEJ **471** **M** **0J** **TR** - **0810**

系列名 额定静电容量 额定静电容量容许误差值 额定电压 包装型式 端子型式 制品尺寸 制品引线铝壳镀膜材质

注: 如需了解更详细介绍, 请参阅目录第15页“贴片型产品编码说明”。



VEU 系列

特长 / 用途

- $4\phi \sim 18\phi$ 、 105°C 、3,000 ~ 5,000 小时寿命保证
- 长寿命保证品
- 适用表面黏着之高密度PCB设计
- 符合RoHS指令



标示颜色: 黑色

规格表

| 项 目 | 性 能 | | | | | | | | | | | | | | | | |
|--|--|---|--------------|------|---------|------|------|------|------|------|------|------|------|------|------|---|--|
| 工作温度范围 | 6.3V ~ 100V | 160V ~ 400V | 450V | | | | | | | | | | | | | | |
| | -55℃ ~ +105℃ | -40℃ ~ +105℃ | -25℃ ~ +105℃ | | | | | | | | | | | | | | |
| 额定静电容量容许误差值 | ± 20% (120Hz, 20℃) | | | | | | | | | | | | | | | | |
| 漏电流(20℃) | 额定电压 | 6.3 ~ 100V | 160 ~ 450V | | | | | | | | | | | | | | |
| | 测试时间 | 2 分钟后 | 5 分钟后 | | | | | | | | | | | | | | |
| | 漏电流 | I = 0.01CV 或 3(μA/微安) 中的任一个较大值以下 | | | | | | | | | | | | | | | |
| | | I = 0.04CV + 100 (μA/微安) | | | | | | | | | | | | | | | |
| I = 漏电流(μA/微安)、C = 额定静电容量(μF/微法拉)、V = 额定直流工作电压(V/伏特) | | | | | | | | | | | | | | | | | |
| 损失角正切值(120Hz, 20℃) | 额定电压 | 6.3 | 10 | 16 | 25 | 35 | 50 | 63 | 80 | 100 | 160 | 200 | 250 | 400 | 450 | | |
| | 损失角正切值 (最大值) | 0.30 | 0.24 | 0.20 | 0.16 | 0.13 | 0.12 | 0.09 | 0.08 | 0.07 | 0.15 | 0.15 | 0.15 | 0.20 | 0.20 | | |
| 温度特性(120Hz) | 阻抗比不可大于下表所列数值 | | | | | | | | | | | | | | | | |
| | 额定电压 | 6.3 | 10 | 16 | 25 | 35 | 50 | 63 | 80 | 100 | 160 | 200 | 250 | 400 | 450 | | |
| | 阻抗比 | Z(-25℃)/Z(+20℃) | 4 | 3 | 2 | 2 | 2 | 2 | 2 | 2 | 2 | 3 | 3 | 3 | 6 | 6 | |
| | Z(-55℃)/Z(+20℃) | 10 | 7 | 5 | 3 | 3 | 3 | 3 | 3 | 3 | 6 | 6 | 6 | 10 | - | | |
| 耐久性 | 保证寿命时间 | $\phi D \leq 10 \text{ mm}$: 3,000 小时; $\phi D \geq 12.5 \text{ mm}$: 5,000 小时 | | | | | | | | | | | | | | | |
| | 静电容量变化率 | ≅ 初始值的 ± 30% | | | | | | | | | | | | | | | |
| | 损失角正切值 | ≅ 初始规格值的 300% | | | | | | | | | | | | | | | |
| | 漏电流 | ≅ 初始规格值 | | | | | | | | | | | | | | | |
| | * 于 105℃ 环境中供给额定电压 3,000 / 5,000 小时后, 待制品回复至 20℃ 的环境中进行量测时, 需满足上列要求。 | | | | | | | | | | | | | | | | |
| 高温无负荷特性 | 保证寿命时间 | 1,000 小时 | | | | | | | | | | | | | | | |
| | 静电容量变化率 | ≅ 初始值的 ± 30% | | | | | | | | | | | | | | | |
| | 损失角正切值 | ≅ 初始规格值的 300% | | | | | | | | | | | | | | | |
| | 漏电流 | ≅ 初始规格值 | | | | | | | | | | | | | | | |
| | * 于 105℃ 环境中不供给额定电压 1,000 小时后, 待制品回复至 20℃ 的环境中进行量测时, 需满足上列要求。 | | | | | | | | | | | | | | | | |
| 纹波电流与频率修正系数 | 频率(Hz) | | | | 50 | 120 | 1k | 10k | ≅ | | | | | | | | |
| | 静电容量(μF/微法拉) | | | | ≅ 1,000 | | | | 0.70 | 1.00 | 1.30 | 1.40 | | | | | |
| | 1,000 < 静电容量 ≅ 1,500 | | | | 0.85 | 1.00 | 1.13 | 1.15 | | | | | | | | | |

寸法图

图 1



图 2



制品各项寸法

单位: 毫米

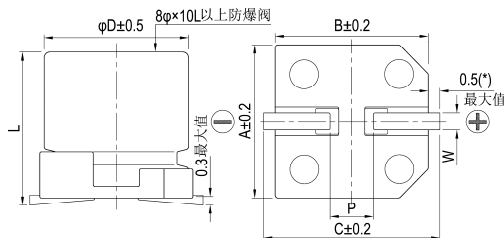
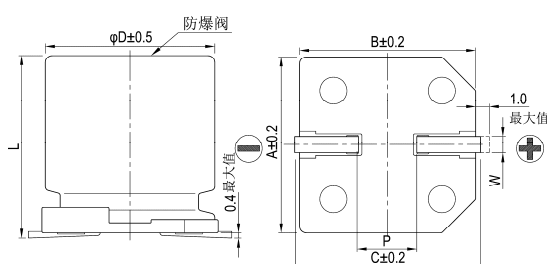
| φD | L | A | B | C | W | P±0.2 | 图号 |
|------|------------|------|------|------|-----------|-------|----|
| 4 | 5.7 ± 0.3 | 4.3 | 4.3 | 5.1 | 0.5 ~ 0.8 | 1.0 | 1 |
| 5 | 5.7 ± 0.3 | 5.3 | 5.3 | 5.9 | 0.5 ~ 0.8 | 1.5 | 1 |
| 6.3 | 5.7 ± 0.3 | 6.6 | 6.6 | 7.2 | 0.5 ~ 0.8 | 2.0 | 1 |
| 6.3 | 7.7 ± 0.3 | 6.6 | 6.6 | 7.2 | 0.5 ~ 0.8 | 2.0 | 1 |
| 8 | 10 ± 0.5 | 8.3 | 8.3 | 9.0 | 0.7 ~ 1.1 | 3.1 | 1 |
| 10 | 10 ± 0.5 | 10.3 | 10.3 | 11.0 | 0.7 ~ 1.3 | 4.7 | 1 |
| 12.5 | 13.5 ± 0.5 | 13.0 | 13.0 | 13.7 | 1.1 ~ 1.4 | 4.4 | 2 |
| 12.5 | 16 ± 0.5 | 13.0 | 13.0 | 13.7 | 1.1 ~ 1.4 | 4.4 | 2 |
| 16 | 16.5 ± 0.5 | 17.0 | 17.0 | 18.0 | 1.1 ~ 1.4 | 6.4 | 2 |
| 16 | 21.5 ± 0.5 | 19.0 | 19.0 | 20.0 | 1.1 ~ 1.4 | 6.4 | 2 |
| 18 | 16.5 ± 0.5 | 19.0 | 19.0 | 20.0 | 1.1 ~ 1.4 | 6.4 | 2 |
| 18 | 21.5 ± 0.5 | 19.0 | 19.0 | 20.0 | 1.1 ~ 1.4 | 6.4 | 2 |

(*): 4 ~ 6.3φ 最大值为 0.4



标示

$\phi D \leq 6.3\text{mm}$

$\phi D = 8 \sim 10\text{mm}$

$\phi D \geq 12.5\text{mm}$

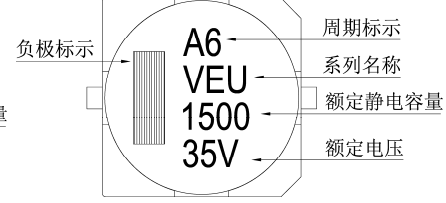
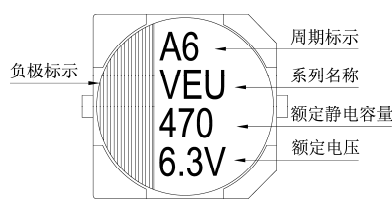
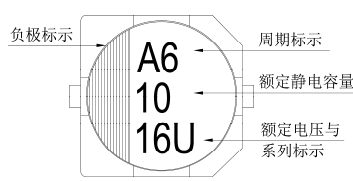

尺寸: 直径(ϕD) \times 长度(L), (毫米/mm)

容许纹波电流: 毫安/均方根值(mA/rms), 120 赫兹(Hz), 105 $^{\circ}$ C

制品尺寸与容许纹波电流一览表

| 额定电压 V _{DC} | 6.3V (0J) | | 10V (1A) | | 16V (1C) | | 25V (1E) | | 35V (1V) | | 50V (1H) | | 63V (1J) | | 80V (1K) | | | | |
|----------------------|-----------|-------------------|----------|-------------------|----------|-------------------|----------|-------------------|----------|-------------------|----------|-------------------|----------|-------------------|----------|-------------------|-----|---------|-----|
| | 内容 | $\phi D \times L$ | mA | $\phi D \times L$ | mA | $\phi D \times L$ | mA | $\phi D \times L$ | mA | $\phi D \times L$ | mA | $\phi D \times L$ | mA | $\phi D \times L$ | mA | $\phi D \times L$ | mA | | |
| 1 | 010 | | | | | | | | | | | 4x5.7 | 8 | | | | | | |
| 2.2 | 2R2 | | | | | | | | | | | 4x5.7 | 12 | | | | | | |
| 3.3 | 3R3 | | | | | | | | | | | 4x5.7 | 17 | | | | | | |
| 4.7 | 4R7 | | | | | | | | | 4x5.7 | 16 | 5x5.7 | 22 | | | | | | |
| 10 | 100 | | | | | 4x5.7 | 18 | 5x5.7 | 27 | 5x5.7 | 27 | 6.3x5.7 | 32 | | | | | | |
| 22 | 220 | 4x5.7 | 22 | 4x5.7 | 30 | 5x5.7 | 30 | 6.3x5.7 | 44 | 6.3x5.7 | 44 | 6.3x7.7 | 58 | | | | | | |
| 33 | 330 | 5x5.7 | 35 | 5x5.7 | 35 | 6.3x5.7 | 48 | 6.3x5.7 | 50 | 6.3x7.7 | 57 | 8x10 | 130 | | | | | | |
| 47 | 470 | 5x5.7 | 38 | 6.3x5.7 | 50 | 6.3x5.7 | 50 | 6.3x7.7 | 63 | 8x10 | 92 | 8x10 | 141 | | | | | | |
| 100 | 101 | 6.3x5.7 | 69 | 6.3x7.7 | 81 | 6.3x7.7 | 81 | 8x10 | 116 | 10x10 | 151 | 10x10 | 160 | | | 12.5x13.5 | 220 | | |
| 150 | 151 | | | | | | | | | | | | | | | 12.5x13.5 | 240 | 12.5x16 | 290 |
| 220 | 221 | 6.3x7.7 | 120 | 8x10 | 141 | 8x10 | 141 | 10x10 | 290 | 10x10 | 320 | 12.5x13.5 | 280 | 12.5x16 | 320 | 16x16.5 | 410 | | |
| 330 | 331 | 8x10 | 141 | 10x10 | 290 | 10x10 | 290 | 10x10 | 320 | 12.5x13.5 | 320 | 12.5x16 | 360 | 16x16.5 | 450 | 16x16.5 | 510 | | |
| 470 | 471 | 10x10 | 320 | 10x10 | 320 | 10x10 | 320 | | | 12.5x16 | 410 | 16x16.5 | 510 | 16x16.5 | 540 | 18x16.5 | 650 | | |
| 1,000 | 102 | 10x10 | 410 | | | | | | | 16x16.5 | 690 | 18x16.5 | 780 | | | | | | |
| 1,500 | 152 | | | | | | | | | 18x16.5 | 900 | | | | | | | | |

| 额定电压 V _{DC} | 100V (2A) | | 160V (2C) | | 200V (2D) | | 250V (2E) | | 400V (2G) | | 450V (2W) | | |
|----------------------|-----------|-------------------|-----------|-------------------|-----------|-------------------|-----------|-------------------|-----------|-------------------|-----------|-------------------|-----|
| | 内容 | $\phi D \times L$ | mA | $\phi D \times L$ | mA | $\phi D \times L$ | mA | $\phi D \times L$ | mA | $\phi D \times L$ | mA | $\phi D \times L$ | mA |
| 3.3 | 3R3 | | | | | | | | | | | 12.5x13.5 | 40 |
| 4.7 | 4R7 | | | | | | | 12.5x13.5 | 65 | 12.5x16 | 50 | 12.5x16 | 50 |
| 10 | 100 | | | | | 12.5x13.5 | 80 | 12.5x16 | 105 | 16x16.5 | 85 | 16x16.5 | 85 |
| 22 | 220 | | | | | 12.5x16 | 105 | 16x16.5 | 180 | 18x21.5 | 130 | 18x21.5 | 130 |
| 33 | 330 | | | 12.5x13.5 | 95 | 16x16.5 | 220 | 18x16.5 | 230 | | | | |
| 47 | 470 | | | 16x16.5 | 260 | 18x16.5 | 270 | 18x21.5 | 280 | | | | |
| 68 | 680 | 12.5x13.5 | 180 | 18x16.5 | 320 | 18x21.5 | 330 | | | | | | |
| 100 | 101 | 12.5x16 | 240 | 16x21.5 | 380 | | | | | | | | |
| 150 | 151 | 16x16.5 | 340 | | | | | | | | | | |
| 220 | 221 | 16x16.5 | 410 | | | | | | | | | | |
| 330 | 331 | 18x16.5 | 540 | | | | | | | | | | |

产品编码说明

VEU系列 470微法拉 $\pm 20\%$ 6.3V 编带 $10\phi \times 10L$ 无铅引线与PET镀膜铝壳

VEU **471** **M** **0J** **TR** - **1010**

系列名 额定静电容容量 容许误差值 额定电压 包装型式 端子型式 制品尺寸 制品引线材料与铝壳镀膜材质

注: 如需了解更详细介绍, 请参阅目录第15页“贴片型产品编码说明”。

贴片型



VEZ 系列

特长 / 用途

- 4φ ~ 6.3φ、105℃、1,000小时寿命保证
- 低等效串联电阻(ESR)电容器
- 适用表面黏着之高密度PCB设计
- 符合RoHS指令



标示颜色: 黑色

规格表

| 项 目 | 性 能 | | | | | | | | | | | | | | | | | | | | |
|--------------------|--|---------|----------|---------|-------------|--------|---------------|------|-------------|-----------------|------|------|------|------|------|-----------------|----|---|---|---|---|
| 工作温度范围 | -55℃ ~ +105℃ | | | | | | | | | | | | | | | | | | | | |
| 额定静电容量容许误差值 | ± 20% (120Hz, 20℃) | | | | | | | | | | | | | | | | | | | | |
| 漏电流(20℃) | I = 0.01CV 或 3(μA/微安)中的任一个较大值以下(2分钟后) I = 漏电流(μA/微安)、C = 额定静电容量(μF/微法拉)、V = 额定直流工作电压(V/伏特) | | | | | | | | | | | | | | | | | | | | |
| 损失角正切值(120Hz, 20℃) | <table border="1"> <tr> <td>额定电压</td> <td>6.3</td> <td>10</td> <td>16</td> <td>25</td> <td>35</td> <td>50</td> </tr> <tr> <td>损失角正切值(最大值)</td> <td>0.28</td> <td>0.24</td> <td>0.20</td> <td>0.16</td> <td>0.14</td> <td>0.12</td> </tr> </table> | 额定电压 | 6.3 | 10 | 16 | 25 | 35 | 50 | 损失角正切值(最大值) | 0.28 | 0.24 | 0.20 | 0.16 | 0.14 | 0.12 | | | | | | |
| 额定电压 | 6.3 | 10 | 16 | 25 | 35 | 50 | | | | | | | | | | | | | | | |
| 损失角正切值(最大值) | 0.28 | 0.24 | 0.20 | 0.16 | 0.14 | 0.12 | | | | | | | | | | | | | | | |
| 温度特性(120Hz) | <p>阻抗比不可大于下表所列数值</p> <table border="1"> <tr> <td>额定电压</td> <td>6.3</td> <td>10</td> <td>16</td> <td>25</td> <td>35</td> <td>50</td> </tr> <tr> <td rowspan="2">阻抗比</td> <td>Z(-25℃)/Z(+20℃)</td> <td>4</td> <td>3</td> <td>2</td> <td>2</td> <td>2</td> </tr> <tr> <td>Z(-55℃)/Z(+20℃)</td> <td>10</td> <td>7</td> <td>5</td> <td>3</td> <td>3</td> </tr> </table> | 额定电压 | 6.3 | 10 | 16 | 25 | 35 | 50 | 阻抗比 | Z(-25℃)/Z(+20℃) | 4 | 3 | 2 | 2 | 2 | Z(-55℃)/Z(+20℃) | 10 | 7 | 5 | 3 | 3 |
| 额定电压 | 6.3 | 10 | 16 | 25 | 35 | 50 | | | | | | | | | | | | | | | |
| 阻抗比 | Z(-25℃)/Z(+20℃) | 4 | 3 | 2 | 2 | 2 | | | | | | | | | | | | | | | |
| | Z(-55℃)/Z(+20℃) | 10 | 7 | 5 | 3 | 3 | | | | | | | | | | | | | | | |
| 耐久性 | <table border="1"> <tr> <td>保证寿命时间</td> <td>1,000 小时</td> </tr> <tr> <td>静电容量变化率</td> <td>≒ 初始值的± 25%</td> </tr> <tr> <td>损失角正切值</td> <td>≒ 初始规格值的 200%</td> </tr> <tr> <td>漏电流</td> <td>≒ 初始规格值</td> </tr> </table> <p>* 于 105℃环境中供给额定电压 1,000 小时后, 待制品回复至 20℃的环境中进行量测时, 需满足上列要求。</p> | 保证寿命时间 | 1,000 小时 | 静电容量变化率 | ≒ 初始值的± 25% | 损失角正切值 | ≒ 初始规格值的 200% | 漏电流 | ≒ 初始规格值 | | | | | | | | | | | | |
| 保证寿命时间 | 1,000 小时 | | | | | | | | | | | | | | | | | | | | |
| 静电容量变化率 | ≒ 初始值的± 25% | | | | | | | | | | | | | | | | | | | | |
| 损失角正切值 | ≒ 初始规格值的 200% | | | | | | | | | | | | | | | | | | | | |
| 漏电流 | ≒ 初始规格值 | | | | | | | | | | | | | | | | | | | | |
| 高温无负荷特性 | 保证寿命时间: 1,000 小时; 其它测试项目同耐久性。 | | | | | | | | | | | | | | | | | | | | |
| 纹波电流与频率修正系数 | <table border="1"> <tr> <td>频率 (Hz)</td> <td>50, 60</td> <td>120</td> <td>1k</td> <td>10k ≒</td> </tr> <tr> <td>修正系数</td> <td>0.64</td> <td>0.8</td> <td>0.93</td> <td>1.0</td> </tr> </table> | 频率 (Hz) | 50, 60 | 120 | 1k | 10k ≒ | 修正系数 | 0.64 | 0.8 | 0.93 | 1.0 | | | | | | | | | | |
| 频率 (Hz) | 50, 60 | 120 | 1k | 10k ≒ | | | | | | | | | | | | | | | | | |
| 修正系数 | 0.64 | 0.8 | 0.93 | 1.0 | | | | | | | | | | | | | | | | | |

寸法图

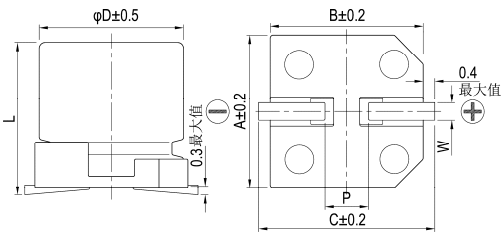

制品各项寸法

单位: 毫米

| φD | L | A | B | C | W | P ± 0.2 |
|-----|-----------|-----|-----|-----|-----------|---------|
| 4 | 5.3 ± 0.2 | 4.3 | 4.3 | 5.1 | 0.5 ~ 0.8 | 1.0 |
| 5 | 5.3 ± 0.2 | 5.3 | 5.3 | 5.9 | 0.5 ~ 0.8 | 1.5 |
| 6.3 | 5.3 ± 0.2 | 6.6 | 6.6 | 7.2 | 0.5 ~ 0.8 | 2.0 |
| 6.3 | 7.7 ± 0.3 | 6.6 | 6.6 | 7.2 | 0.5 ~ 0.8 | 2.0 |

标示

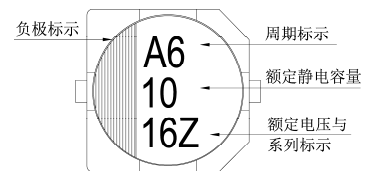

尺寸: 直径(φD)×长度(L), (毫米/mm)

容许纹波电流: 毫安/均方根值(mA/rms), 100k 赫兹(Hz), 105℃

阻抗值: 欧姆(Ω)/最大值, 100k 赫兹(Hz), 20℃

制品尺寸与容许纹波电流一览表

| 额定电压 V _{DC} | 静电容量 内容 (μF/微法拉) | 6.3V (0J) | | | 10V (1A) | | | 16V (1C) | | | 25V (1E) | | | 35V (1V) | | | 50V (1H) | | |
|----------------------|------------------|-----------|------|-----|----------|------|-----|----------|------|-----|----------|------|-----|----------|------|-------|----------|-----|-----|
| | | φD×L | 阻抗值 | mA | φD×L | 阻抗值 | mA | φD×L | 阻抗值 | mA | φD×L | 阻抗值 | mA | φD×L | 阻抗值 | mA | φD×L | 阻抗值 | mA |
| 1.0 | 010 | | | | | | | | | | | | | | | 4×5.3 | 5.0 | 30 | |
| 2.2 | 2R2 | | | | | | | | | | | | | | | 4×5.3 | 5.0 | 30 | |
| 3.3 | 3R3 | | | | | | | | | | | | | | | 4×5.3 | 5.0 | 30 | |
| 4.7 | 4R7 | | | | | | | | | | | | | | | 5×5.3 | 3.0 | 50 | |
| 10 | 100 | | | | 4×5.3 | 3.20 | 65 | 4×5.3 | 3.20 | 65 | 5×5.3 | 1.50 | 110 | 5×5.3 | 1.50 | 110 | 6.3×5.3 | 2.0 | 70 |
| 22 | 220 | 4×5.3 | 3.20 | 65 | 5×5.3 | 1.50 | 110 | 5×5.3 | 1.50 | 110 | 6.3×5.3 | 0.85 | 170 | 6.3×5.3 | 0.85 | 170 | 6.3×5.3 | 2.0 | 70 |
| 33 | 330 | 5×5.3 | 1.50 | 110 | 5×5.3 | 1.50 | 110 | 6.3×5.3 | 0.85 | 170 | 6.3×5.3 | 0.85 | 170 | 6.3×5.3 | 0.85 | 170 | 6.3×7.7 | 1.0 | 170 |
| 47 | 470 | 5×5.3 | 1.50 | 110 | 6.3×5.3 | 0.85 | 170 | 6.3×5.3 | 0.85 | 170 | 6.3×5.3 | 0.85 | 170 | 6.3×7.7 | 0.50 | 255 | | | |
| 100 | 101 | 6.3×5.3 | 0.85 | 170 | 6.3×5.3 | 0.85 | 170 | 6.3×5.3 | 0.85 | 170 | 6.3×7.7 | 0.50 | 255 | | | | | | |
| 150 | 151 | 6.3×7.7 | 0.50 | 255 | 6.3×7.7 | 0.50 | 255 | 6.3×7.7 | 0.50 | 255 | | | | | | | | | |
| 220 | 221 | 6.3×7.7 | 0.50 | 255 | 6.3×7.7 | 0.50 | 255 | 6.3×7.7 | 0.50 | 255 | | | | | | | | | |

产品编码说明

VEZ 系列 10微法拉 ± 20% 16V 编带 4φ × 5.3L 无铅引线与PET镀膜铝壳

VEZ **100** **M** **1C** **TR** - **0405**

系列名 额定静电容量 额定静电容量容许误差值 额定电压 包装型式 端子型式 制品尺寸 制品引线与铝壳镀膜材质

注: 如需了解更详细介绍, 请参阅目录第15页“贴片型产品编码说明”。



VEH 系列

特长 / 用途

- $4\phi \sim 10\phi$ 、 105°C 、2,000小时寿命保证
- 小型化垂直贴片型
- 低阻抗电容器
- 适用表面黏着之高密度PCB设计
- 符合RoHS指令



标示颜色：黑色

规格表

| 项 目 | 性 能 | | | | | | | | | | | | | | | | | | | | | | | |
|------------------------------------|---|---------|---------|------------|--|------------|-------------------|------|--------------|------|---|------|------|------|------|---|---|---|----|---|---|---|---|---|
| 工作温度范围 | $-55^\circ\text{C} \sim +105^\circ\text{C}$ | | | | | | | | | | | | | | | | | | | | | | | |
| 额定静电容量容许误差值 | $\pm 20\%$ (120Hz, 20°C) | | | | | | | | | | | | | | | | | | | | | | | |
| 漏电流(20°C) | $I = 0.01CV$ 或 $3(\mu\text{A}/\text{微安})$ 中的任一个较大值以下(2分钟后) $I =$ 漏电流($\mu\text{A}/\text{微安}$)、 $C =$ 额定静电容量($\mu\text{F}/\text{微法拉}$)、 $V =$ 额定直流工作电压($\text{V}/\text{伏特}$) | | | | | | | | | | | | | | | | | | | | | | | |
| 损失角正切值(120Hz, 20°C) | <table border="1"> <thead> <tr> <th>额定电压</th> <th>6.3</th> <th>10</th> <th>16</th> <th>25</th> <th>35</th> <th>50</th> </tr> </thead> <tbody> <tr> <td>损失角正切值(最大值)</td> <td>0.30</td> <td>0.26</td> <td>0.22</td> <td>0.16</td> <td>0.13</td> <td>0.13</td> </tr> </tbody> </table> | 额定电压 | 6.3 | 10 | 16 | 25 | 35 | 50 | 损失角正切值(最大值) | 0.30 | 0.26 | 0.22 | 0.16 | 0.13 | 0.13 | | | | | | | | | |
| 额定电压 | 6.3 | 10 | 16 | 25 | 35 | 50 | | | | | | | | | | | | | | | | | | |
| 损失角正切值(最大值) | 0.30 | 0.26 | 0.22 | 0.16 | 0.13 | 0.13 | | | | | | | | | | | | | | | | | | |
| 温度特性(120Hz) | 阻抗比不可大于下表所列数值 <table border="1"> <thead> <tr> <th colspan="2">额定电压</th> <th>6.3</th> <th>10</th> <th>16</th> <th>25</th> <th>35</th> <th>50</th> </tr> </thead> <tbody> <tr> <td rowspan="2">阻抗比</td> <td>$Z(-25^\circ\text{C})/Z(+20^\circ\text{C})$</td> <td>4</td> <td>3</td> <td>2</td> <td>2</td> <td>2</td> <td>2</td> </tr> <tr> <td>$Z(-55^\circ\text{C})/Z(+20^\circ\text{C})$</td> <td>10</td> <td>7</td> <td>5</td> <td>3</td> <td>3</td> <td>3</td> </tr> </tbody> </table> | 额定电压 | | 6.3 | 10 | 16 | 25 | 35 | 50 | 阻抗比 | $Z(-25^\circ\text{C})/Z(+20^\circ\text{C})$ | 4 | 3 | 2 | 2 | 2 | 2 | $Z(-55^\circ\text{C})/Z(+20^\circ\text{C})$ | 10 | 7 | 5 | 3 | 3 | 3 |
| 额定电压 | | 6.3 | 10 | 16 | 25 | 35 | 50 | | | | | | | | | | | | | | | | | |
| 阻抗比 | $Z(-25^\circ\text{C})/Z(+20^\circ\text{C})$ | 4 | 3 | 2 | 2 | 2 | 2 | | | | | | | | | | | | | | | | | |
| | $Z(-55^\circ\text{C})/Z(+20^\circ\text{C})$ | 10 | 7 | 5 | 3 | 3 | 3 | | | | | | | | | | | | | | | | | |
| 耐久性 | <table border="1"> <tbody> <tr> <td>保证寿命时间</td> <td>2,000小时</td> </tr> <tr> <td>静电容量变化率</td> <td>$\phi D \leq 6.3 \text{ mm}$: \leq 初始值的$\pm 25\%$; $\phi D \geq 8 \text{ mm}$: \leq 初始值的$\pm 20\%$</td> </tr> <tr> <td>损失角正切值</td> <td>\leq 初始规格值的200%</td> </tr> <tr> <td>漏电流</td> <td>\leq 初始规格值</td> </tr> </tbody> </table> <p>* 于105°C环境中供给额定电压2,000小时后, 待制品回复至20°C的环境中进行量测时, 需满足上列要求。</p> | 保证寿命时间 | 2,000小时 | 静电容量变化率 | $\phi D \leq 6.3 \text{ mm}$: \leq 初始值的 $\pm 25\%$; $\phi D \geq 8 \text{ mm}$: \leq 初始值的 $\pm 20\%$ | 损失角正切值 | \leq 初始规格值的200% | 漏电流 | \leq 初始规格值 | | | | | | | | | | | | | | | |
| 保证寿命时间 | 2,000小时 | | | | | | | | | | | | | | | | | | | | | | | |
| 静电容量变化率 | $\phi D \leq 6.3 \text{ mm}$: \leq 初始值的 $\pm 25\%$; $\phi D \geq 8 \text{ mm}$: \leq 初始值的 $\pm 20\%$ | | | | | | | | | | | | | | | | | | | | | | | |
| 损失角正切值 | \leq 初始规格值的200% | | | | | | | | | | | | | | | | | | | | | | | |
| 漏电流 | \leq 初始规格值 | | | | | | | | | | | | | | | | | | | | | | | |
| 高温无负荷特性 | <table border="1"> <tbody> <tr> <td>保证寿命时间</td> <td>1,000小时</td> </tr> <tr> <td>静电容量变化率</td> <td>$\phi D \leq 6.3 \text{ mm}$: \leq 初始值的$\pm 25\%$; $\phi D \geq 8 \text{ mm}$: \leq 初始值的$\pm 20\%$</td> </tr> <tr> <td>损失角正切值</td> <td>\leq 初始规格值的200%</td> </tr> <tr> <td>漏电流</td> <td>\leq 初始规格值</td> </tr> </tbody> </table> <p>* 于105°C环境中不供给额定电压1,000小时后, 待制品回复至20°C的环境中进行量测时, 需满足上列要求。</p> | 保证寿命时间 | 1,000小时 | 静电容量变化率 | $\phi D \leq 6.3 \text{ mm}$: \leq 初始值的 $\pm 25\%$; $\phi D \geq 8 \text{ mm}$: \leq 初始值的 $\pm 20\%$ | 损失角正切值 | \leq 初始规格值的200% | 漏电流 | \leq 初始规格值 | | | | | | | | | | | | | | | |
| 保证寿命时间 | 1,000小时 | | | | | | | | | | | | | | | | | | | | | | | |
| 静电容量变化率 | $\phi D \leq 6.3 \text{ mm}$: \leq 初始值的 $\pm 25\%$; $\phi D \geq 8 \text{ mm}$: \leq 初始值的 $\pm 20\%$ | | | | | | | | | | | | | | | | | | | | | | | |
| 损失角正切值 | \leq 初始规格值的200% | | | | | | | | | | | | | | | | | | | | | | | |
| 漏电流 | \leq 初始规格值 | | | | | | | | | | | | | | | | | | | | | | | |
| 纹波电流与频率修正系数 | <table border="1"> <tbody> <tr> <td>频率 (Hz)</td> <td>50, 60</td> <td>120</td> <td>1k</td> <td>10k \leq</td> </tr> <tr> <td>修正系数</td> <td>0.64</td> <td>0.8</td> <td>0.93</td> <td>1.0</td> </tr> </tbody> </table> | 频率 (Hz) | 50, 60 | 120 | 1k | 10k \leq | 修正系数 | 0.64 | 0.8 | 0.93 | 1.0 | | | | | | | | | | | | | |
| 频率 (Hz) | 50, 60 | 120 | 1k | 10k \leq | | | | | | | | | | | | | | | | | | | | |
| 修正系数 | 0.64 | 0.8 | 0.93 | 1.0 | | | | | | | | | | | | | | | | | | | | |

寸法图

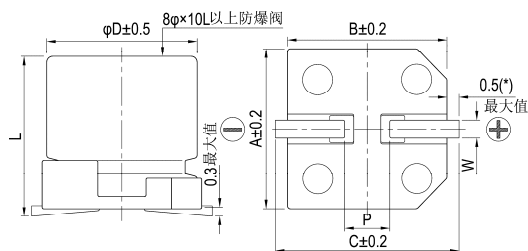

制品各项寸法

单位：毫米

| ϕD | L | A | B | C | W | $P \pm 0.2$ |
|----------|---------------|------|------|------|-----------|-------------|
| 4 | 5.7 ± 0.3 | 4.3 | 4.3 | 5.1 | 0.5 ~ 0.8 | 1.0 |
| 5 | 5.7 ± 0.3 | 5.3 | 5.3 | 5.9 | 0.5 ~ 0.8 | 1.5 |
| 6.3 | 5.7 ± 0.3 | 6.6 | 6.6 | 7.2 | 0.5 ~ 0.8 | 2.0 |
| 8 | 10 ± 0.5 | 8.3 | 8.3 | 9.0 | 0.7 ~ 1.1 | 3.1 |
| 10 | 10 ± 0.5 | 10.3 | 10.3 | 11.0 | 0.7 ~ 1.3 | 4.7 |

(*): 4 ~ 6.3 ϕ 最大值为 0.4

标示

$\phi D \leq 6.3 \text{ mm}$

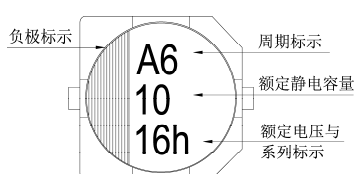

$\phi D = 8 \sim 10 \text{ mm}$

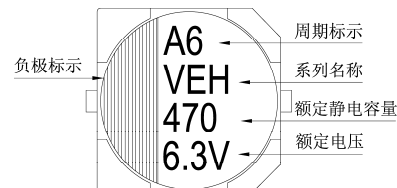

尺寸: 直径(ϕD) \times 长度(L), (毫米/mm)容许纹波电流: 毫安/均方根值(mA/rms), 100k 赫兹(Hz), 105 $^{\circ}$ C阻抗值: 欧姆(Ω)/最大值, 100k 赫兹(Hz), 20 $^{\circ}$ C

制品尺寸与容许纹波电流一览表

| 额定电压 V_{oc} | 内容 | 6.3V (0J) | | | 10V (1A) | | | 16V (1C) | | | 25V (1E) | | | 35V (1V) | | | 50V (1H) | | |
|---------------|-----|-------------------|------|-----|-------------------|------|-----|-------------------|------|-----|-------------------|------|-----|-------------------|------|----------------|-------------------|-----|-----|
| | | $\phi D \times L$ | 阻抗值 | mA | $\phi D \times L$ | 阻抗值 | mA | $\phi D \times L$ | 阻抗值 | mA | $\phi D \times L$ | 阻抗值 | mA | $\phi D \times L$ | 阻抗值 | mA | $\phi D \times L$ | 阻抗值 | mA |
| 3.3 | 3R3 | | | | | | | | | | | | | | | 4 \times 5.7 | 5.0 | 30 | |
| 4.7 | 4R7 | | | | | | | | | | | | | | | 4 \times 5.7 | 5.0 | 30 | |
| 10 | 100 | | | | | | | 4 \times 5.7 | 3.2 | 65 | 5 \times 5.7 | 1.5 | 110 | 5 \times 5.7 | 1.5 | 110 | 5 \times 5.7 | 3.0 | 50 |
| 22 | 220 | | | | 4 \times 5.7 | 3.2 | 65 | 5 \times 5.7 | 1.5 | 110 | 6.3 \times 5.7 | 0.85 | 170 | 6.3 \times 5.7 | 0.85 | 170 | 6.3 \times 5.7 | 2.0 | 70 |
| 33 | 330 | 4 \times 5.7 | 3.2 | 65 | 5 \times 5.7 | 1.5 | 110 | 6.3 \times 5.7 | 0.85 | 170 | 6.3 \times 5.7 | 0.85 | 170 | 6.3 \times 5.7 | 0.85 | 170 | 8 \times 10 | 0.6 | 300 |
| 47 | 470 | 5 \times 5.7 | 1.5 | 110 | 6.3 \times 5.7 | 0.85 | 170 | 6.3 \times 5.7 | 0.85 | 170 | 6.3 \times 5.7 | 0.85 | 170 | 8 \times 10 | 0.45 | 450 | 8 \times 10 | 0.6 | 300 |
| 100 | 101 | 6.3 \times 5.7 | 0.85 | 170 | 6.3 \times 5.7 | 0.85 | 170 | 8 \times 10 | 0.45 | 450 | 8 \times 10 | 0.45 | 450 | 8 \times 10 | 0.45 | 450 | 8 \times 10 | 0.6 | 300 |
| 150 | 151 | 6.3 \times 5.7 | 0.85 | 170 | 6.3 \times 5.7 | 0.85 | 170 | 8 \times 10 | 0.45 | 450 | 8 \times 10 | 0.45 | 450 | 8 \times 10 | 0.45 | 450 | 10 \times 10 | 0.3 | 500 |
| 220 | 221 | 6.3 \times 5.7 | 0.85 | 170 | 8 \times 10 | 0.45 | 450 | 8 \times 10 | 0.45 | 450 | 8 \times 10 | 0.45 | 450 | 10 \times 10 | 0.25 | 670 | | | |
| 330 | 331 | 8 \times 10 | 0.45 | 450 | 8 \times 10 | 0.45 | 450 | 8 \times 10 | 0.45 | 450 | 10 \times 10 | 0.25 | 670 | | | | | | |
| 470 | 471 | 8 \times 10 | 0.45 | 450 | 8 \times 10 | 0.45 | 450 | 10 \times 10 | 0.25 | 670 | | | | | | | | | |
| 820 | 821 | 10 \times 10 | 0.25 | 670 | 10 \times 10 | 0.25 | 670 | | | | | | | | | | | | |
| 1,000 | 102 | 10 \times 10 | 0.25 | 670 | | | | | | | | | | | | | | | |

产品编码说明

VEH系列 470微法拉 $\pm 20\%$ 6.3V 编带 $8\phi \times 10L$ 无铅引线与PET镀膜铝壳

VEH **471** **M** **0J** **TR** - **0810**

系列名 额定静电容量 额定静电容量容许误差值 额定电压 包装型式 端子型式 制品尺寸 制品引线及铝壳镀膜材质

注: 如需了解更详细之介绍, 请参阅目录第15页“贴片型产品编码说明”。



VZH 系列

特长 / 用途

- 4φ ~ 18φ、105℃、2,000 ~ 5,000小时寿命保证
- 大额定静电容量并具有极低阻抗之电容器
- 适用表面黏着之高密度PCB设计
- 符合RoHS指令



标示颜色：黑色

规格表

| 项 目 | 性 能 | | | | | | | | | | | | | | | | | | | | | | | | | | | | | |
|--------------------|--|---------|---|---------|-------------|--------|---------------|------|---------|------|-----|--------------|-----------------|------|------|------|------|------|------|------|------|-----------------|---|---|---|---|---|---|---|---|
| 工作温度范围 | -55℃ ~ +105℃ | | | | | | | | | | | | | | | | | | | | | | | | | | | | | |
| 额定静电容量容许误差值 | ± 20% (120Hz, 20℃) | | | | | | | | | | | | | | | | | | | | | | | | | | | | | |
| 漏电流(20℃) | I = 0.01CV 或 3(μA/微安)中的任一个较大值以下(2分钟后) I = 漏电流(μA/微安)、C = 额定静电容量(μF/微法拉)、V = 额定直流工作电压(V/伏特) | | | | | | | | | | | | | | | | | | | | | | | | | | | | | |
| 损失角正切值(120Hz, 20℃) | <table border="1"> <tr> <td>额定电压</td> <td>6.3</td> <td>10</td> <td>16</td> <td>25</td> <td>35</td> <td>50</td> <td>63</td> <td>80</td> <td>100</td> </tr> <tr> <td>损失角正切值 (最大值)</td> <td>0.30</td> <td>0.26</td> <td>0.22</td> <td>0.16</td> <td>0.13</td> <td>0.10</td> <td>0.08</td> <td>0.08</td> <td>0.07</td> </tr> </table> <p>当额定静电容量大于 1,000 微法拉时，每增加 1,000 微法拉需加 0.02。</p> | 额定电压 | 6.3 | 10 | 16 | 25 | 35 | 50 | 63 | 80 | 100 | 损失角正切值 (最大值) | 0.30 | 0.26 | 0.22 | 0.16 | 0.13 | 0.10 | 0.08 | 0.08 | 0.07 | | | | | | | | | |
| 额定电压 | 6.3 | 10 | 16 | 25 | 35 | 50 | 63 | 80 | 100 | | | | | | | | | | | | | | | | | | | | | |
| 损失角正切值 (最大值) | 0.30 | 0.26 | 0.22 | 0.16 | 0.13 | 0.10 | 0.08 | 0.08 | 0.07 | | | | | | | | | | | | | | | | | | | | | |
| 温度特性(120Hz) | <p>阻抗比不可大于下表所列数值</p> <table border="1"> <tr> <td>额定电压</td> <td>6.3</td> <td>10</td> <td>16</td> <td>25</td> <td>35</td> <td>50</td> <td>63</td> <td>80</td> <td>100</td> </tr> <tr> <td rowspan="2">阻抗比</td> <td>Z(-25℃)/Z(+20℃)</td> <td>4</td> <td>3</td> <td>2</td> <td>2</td> <td>2</td> <td>2</td> <td>2</td> <td>2</td> </tr> <tr> <td>Z(-55℃)/Z(+20℃)</td> <td>8</td> <td>5</td> <td>4</td> <td>3</td> <td>3</td> <td>3</td> <td>3</td> <td>3</td> </tr> </table> | 额定电压 | 6.3 | 10 | 16 | 25 | 35 | 50 | 63 | 80 | 100 | 阻抗比 | Z(-25℃)/Z(+20℃) | 4 | 3 | 2 | 2 | 2 | 2 | 2 | 2 | Z(-55℃)/Z(+20℃) | 8 | 5 | 4 | 3 | 3 | 3 | 3 | 3 |
| 额定电压 | 6.3 | 10 | 16 | 25 | 35 | 50 | 63 | 80 | 100 | | | | | | | | | | | | | | | | | | | | | |
| 阻抗比 | Z(-25℃)/Z(+20℃) | 4 | 3 | 2 | 2 | 2 | 2 | 2 | 2 | | | | | | | | | | | | | | | | | | | | | |
| | Z(-55℃)/Z(+20℃) | 8 | 5 | 4 | 3 | 3 | 3 | 3 | 3 | | | | | | | | | | | | | | | | | | | | | |
| 耐久性 | <table border="1"> <tr> <td>保证寿命时间</td> <td>φD ≅ 6.3mm, 8×6.5L, 10φ×7.7L: 2,000 小时; φD ≅ 8mm: 5,000 小时</td> </tr> <tr> <td>静电容量变化率</td> <td>≅ 初始值的± 30%</td> </tr> <tr> <td>损失角正切值</td> <td>≅ 初始规格值的 300%</td> </tr> <tr> <td>漏电流</td> <td>≅ 初始规格值</td> </tr> </table> <p>* 于 105℃环境中供给额定电压 2,000 / 5,000 小时后，待制品回复至 20℃的环境中进行量测时，需满足上列要求。</p> | 保证寿命时间 | φD ≅ 6.3mm, 8×6.5L, 10φ×7.7L: 2,000 小时; φD ≅ 8mm: 5,000 小时 | 静电容量变化率 | ≅ 初始值的± 30% | 损失角正切值 | ≅ 初始规格值的 300% | 漏电流 | ≅ 初始规格值 | | | | | | | | | | | | | | | | | | | | | |
| 保证寿命时间 | φD ≅ 6.3mm, 8×6.5L, 10φ×7.7L: 2,000 小时; φD ≅ 8mm: 5,000 小时 | | | | | | | | | | | | | | | | | | | | | | | | | | | | | |
| 静电容量变化率 | ≅ 初始值的± 30% | | | | | | | | | | | | | | | | | | | | | | | | | | | | | |
| 损失角正切值 | ≅ 初始规格值的 300% | | | | | | | | | | | | | | | | | | | | | | | | | | | | | |
| 漏电流 | ≅ 初始规格值 | | | | | | | | | | | | | | | | | | | | | | | | | | | | | |
| 高温无负荷特性 | <table border="1"> <tr> <td>保证寿命时间</td> <td>1,000 小时</td> </tr> <tr> <td>静电容量变化率</td> <td>≅ 初始值的± 30%</td> </tr> <tr> <td>损失角正切值</td> <td>≅ 初始规格值的 300%</td> </tr> <tr> <td>漏电流</td> <td>≅ 初始规格值</td> </tr> </table> <p>* 于 105℃环境中不供给额定电压 1,000 小时后，待制品回复至 20℃的环境中进行量测时，需满足上列要求。</p> | 保证寿命时间 | 1,000 小时 | 静电容量变化率 | ≅ 初始值的± 30% | 损失角正切值 | ≅ 初始规格值的 300% | 漏电流 | ≅ 初始规格值 | | | | | | | | | | | | | | | | | | | | | |
| 保证寿命时间 | 1,000 小时 | | | | | | | | | | | | | | | | | | | | | | | | | | | | | |
| 静电容量变化率 | ≅ 初始值的± 30% | | | | | | | | | | | | | | | | | | | | | | | | | | | | | |
| 损失角正切值 | ≅ 初始规格值的 300% | | | | | | | | | | | | | | | | | | | | | | | | | | | | | |
| 漏电流 | ≅ 初始规格值 | | | | | | | | | | | | | | | | | | | | | | | | | | | | | |
| 纹波电流与频率修正系数 | <table border="1"> <tr> <td>频率 (Hz)</td> <td>50, 60</td> <td>120</td> <td>1k</td> <td>10k ≅</td> </tr> <tr> <td>修正系数</td> <td>0.60</td> <td>0.70</td> <td>0.85</td> <td>1.0</td> </tr> </table> | 频率 (Hz) | 50, 60 | 120 | 1k | 10k ≅ | 修正系数 | 0.60 | 0.70 | 0.85 | 1.0 | | | | | | | | | | | | | | | | | | | |
| 频率 (Hz) | 50, 60 | 120 | 1k | 10k ≅ | | | | | | | | | | | | | | | | | | | | | | | | | | |
| 修正系数 | 0.60 | 0.70 | 0.85 | 1.0 | | | | | | | | | | | | | | | | | | | | | | | | | | |

寸法图

图 1



图 2



制品各项寸法

单位：毫米

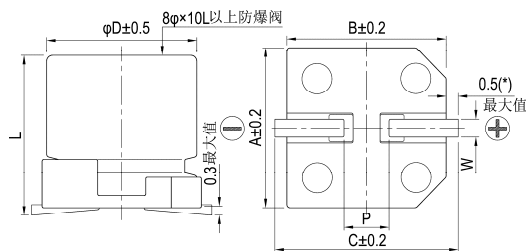
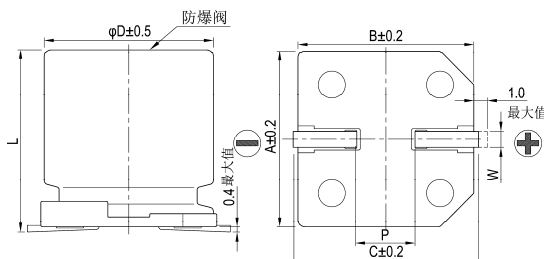
| φD | L | A | B | C | W | P ± 0.2 | 图号 |
|------|------------|------|------|------|-----------|---------|----|
| 4 | 5.7 ± 0.3 | 4.3 | 4.3 | 5.1 | 0.5 ~ 0.8 | 1.0 | 1 |
| 5 | 5.7 ± 0.3 | 5.3 | 5.3 | 5.9 | 0.5 ~ 0.8 | 1.5 | 1 |
| 6.3 | 5.7 ± 0.3 | 6.6 | 6.6 | 7.2 | 0.5 ~ 0.8 | 2.0 | 1 |
| 6.3 | 7.7 ± 0.3 | 6.6 | 6.6 | 7.2 | 0.5 ~ 0.8 | 2.0 | 1 |
| 8 | 6.5 ± 0.3 | 8.3 | 8.3 | 9.0 | 0.5 ~ 0.8 | 2.3 | 1 |
| 8 | 10 ± 0.5 | 8.3 | 8.3 | 9.0 | 0.7 ~ 1.1 | 3.1 | 1 |
| 10 | 7.7 ± 0.3 | 10.3 | 10.3 | 11.0 | 0.7 ~ 1.3 | 4.7 | 1 |
| 10 | 10 ± 0.5 | 10.3 | 10.3 | 11.0 | 0.7 ~ 1.3 | 4.7 | 1 |
| 12.5 | 13.5 ± 0.5 | 13.0 | 13.0 | 13.7 | 1.1 ~ 1.4 | 4.4 | 2 |
| 12.5 | 16 ± 0.5 | 13.0 | 13.0 | 13.7 | 1.1 ~ 1.4 | 4.4 | 2 |
| 16 | 16.5 ± 0.5 | 17.0 | 17.0 | 18.0 | 1.1 ~ 1.4 | 6.4 | 2 |
| 16 | 21.5 ± 0.5 | 17.0 | 17.0 | 18.0 | 1.1 ~ 1.4 | 6.4 | 2 |
| 18 | 16.5 ± 0.5 | 19.0 | 19.0 | 20.0 | 1.1 ~ 1.4 | 6.4 | 2 |
| 18 | 21.5 ± 0.5 | 19.0 | 19.0 | 20.0 | 1.1 ~ 1.4 | 6.4 | 2 |

(*)：4 ~ 6.3φ 最大值为 0.4

贴片型



标示

$\phi D \leq 6.3\text{mm}$

$\phi D = 8 \sim 10\text{mm}$

$\phi D \geq 12.5\text{mm}$

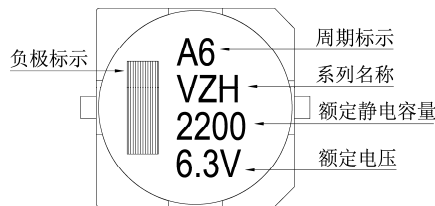
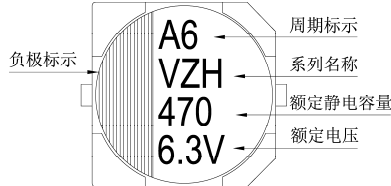
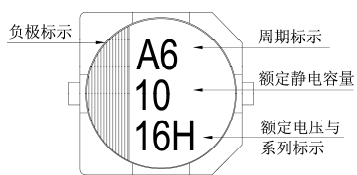

尺寸：直径(ϕD) \times 长度(L)，(毫米/mm)

容许纹波电流：毫安/均方根值(mA/rms)，100k 赫兹(Hz)，105 $^{\circ}$ C

阻抗值：欧姆(Ω)/最大值，100k 赫兹(Hz)，20 $^{\circ}$ C

制品尺寸与容许纹波电流一览表

| 额定电压 V_{DC} 内容 (μF /微法拉) | 6.3V (0J) | | | 10V (1A) | | | 16V (1C) | | | 25V (1E) | | | 35V (1V) | | | 50V (1H) | | | |
|--|-------------------|-----------|-------|-------------------|-----------|-------|-------------------|---------|-------|-------------------|-----------|-------|-------------------|---------|-------|-------------------|-----------|-------|-------|
| | $\phi D \times L$ | 阻抗值 | mA | $\phi D \times L$ | 阻抗值 | mA | $\phi D \times L$ | 阻抗值 | mA | $\phi D \times L$ | 阻抗值 | mA | $\phi D \times L$ | 阻抗值 | mA | $\phi D \times L$ | 阻抗值 | mA | |
| 1 | 010 | | | | | | | | | | | | | | | 4x5.7 | 2.9 | 60 | |
| 2.2 | 2R2 | | | | | | | | | | | | | | | 4x5.7 | 2.9 | 60 | |
| 3.3 | 3R3 | | | | | | | | | | | | | | | 4x5.7 | 2.9 | 60 | |
| 4.7 | 4R7 | | | | | | | | | | | | 4x5.7 | 1.35 | 80 | 5x5.7 | 1.52 | 85 | |
| 10 | 100 | | | | | | 4x5.7 | 1.35 | 80 | 4x5.7 | 1.35 | 80 | 5x5.7 | 0.80 | 150 | 6.3x5.7 | 0.88 | 165 | |
| 22 | 220 | 4x5.7 | 1.35 | 80 | 4x5.7 | 1.35 | 80 | 5x5.7 | 0.80 | 150 | 5x5.7 | 0.80 | 150 | 6.3x5.7 | 0.44 | 230 | 6.3x5.7 | 0.88 | 165 |
| 33 | 330 | 4x5.7 | 1.35 | 80 | 5x5.7 | 0.80 | 150 | 6.3x5.7 | 0.44 | 230 | 6.3x5.7 | 0.44 | 230 | 6.3x5.7 | 0.44 | 230 | 6.3x7.7 | 0.68 | 185 |
| 47 | 470 | 5x5.7 | 0.80 | 150 | 6.3x5.7 | 0.44 | 230 | 6.3x5.7 | 0.44 | 230 | 6.3x5.7 | 0.44 | 230 | 6.3x5.7 | 0.44 | 230 | 6.3x7.7 | 0.68 | 185 |
| 68 | 680 | | | | | | | | | | 6.3x5.7 | 0.44 | 230 | 8x6.5 | 0.36 | 280 | 8x10 | 0.34 | 369 |
| 100 | 101 | 6.3x5.7 | 0.44 | 230 | 6.3x5.7 | 0.44 | 230 | 6.3x7.7 | 0.36 | 280 | 6.3x7.7 | 0.36 | 280 | 8x10 | 0.17 | 450 | 8x10 | 0.34 | 369 |
| 150 | 151 | 6.3x5.7 | 0.44 | 230 | 6.3x5.7 | 0.44 | 230 | 6.3x7.7 | 0.36 | 280 | 8x10 | 0.17 | 450 | 8x10 | 0.17 | 450 | 10x10 | 0.18 | 553 |
| 220 | 221 | 6.3x7.7 | 0.36 | 280 | 6.3x7.7 | 0.36 | 280 | 6.3x7.7 | 0.36 | 280 | 8x10 | 0.17 | 450 | 10x7.7 | 0.17 | 450 | 10x10 | 0.18 | 553 |
| 330 | 331 | 8x6.5 | 0.36 | 280 | 8x10 | 0.17 | 450 | 8x10 | 0.17 | 450 | 8x10 | 0.17 | 450 | 10x10 | 0.090 | 670 | 12.5x13.5 | 0.12 | 650 |
| 470 | 471 | 8x10 | 0.17 | 450 | 8x10 | 0.17 | 450 | 8x10 | 0.17 | 450 | 8x10 | 0.17 | 450 | 10x10 | 0.070 | 820 | 12.5x13.5 | 0.12 | 650 |
| 680 | 681 | 10x7.7 | 0.17 | 450 | 10x7.7 | 0.17 | 450 | 10x7.7 | 0.17 | 450 | 10x10 | 0.09 | 670 | 10x10 | 0.060 | 950 | 16x16.5 | 0.073 | 1,000 |
| 1,000 | 102 | 8x10 | 0.17 | 450 | 10x10 | 0.09 | 670 | 10x10 | 0.09 | 670 | 12.5x13.5 | 0.070 | 820 | 12.5x16 | 0.060 | 950 | 16x16.5 | 0.073 | 1,000 |
| 1,500 | 152 | 10x10 | 0.09 | 670 | 12.5x13.5 | 0.070 | 820 | 12.5x16 | 0.060 | 950 | 12.5x16 | 0.060 | 950 | 16x16.5 | 0.054 | 1,260 | 16x16.5 | 0.073 | 1,000 |
| 2,200 | 222 | 12.5x13.5 | 0.070 | 820 | 12.5x16 | 0.060 | 950 | 16x16.5 | 0.054 | 1,260 | 16x16.5 | 0.054 | 1,260 | 16x16.5 | 0.054 | 1,260 | 18x21.5 | 0.05 | 1,620 |
| 3,300 | 332 | 12.5x16 | 0.060 | 950 | 16x16.5 | 0.054 | 1,260 | 16x16.5 | 0.054 | 1,260 | 18x16.5 | 0.048 | 1,500 | 16x21.5 | 0.038 | 1,630 | | | |
| 4,700 | 472 | 16x16.5 | 0.054 | 1,260 | 16x16.5 | 0.054 | 1,260 | 18x16.5 | 0.048 | 1,500 | 16x21.5 | 0.038 | 1,630 | | | | | | |
| 6,800 | 682 | 18x16.5 | 0.048 | 1,500 | 16x21.5 | 0.038 | 1,630 | | | | | | | | | | | | |
| 8,200 | 822 | 18x16.5 | 0.048 | 1,500 | 16x21.5 | 0.038 | 1,630 | | | | | | | | | | | | |

贴片型

尺寸：直径(ϕD) \times 长度(L)，(毫米/mm)容许纹波电流：毫安/均方根值(mA/rms)，100k 赫兹(Hz)，105 $^{\circ}$ C阻抗值：欧姆(Ω)/最大值，100k 赫兹(Hz)，20 $^{\circ}$ C

制品尺寸与容许纹波电流一览表

| 额定电压 V_{oc} | | 63V (1J) | | | 80V (1K) | | | 100V (2A) | | |
|-------------------------|-----|--------------------------------------|----------------|----------------|--------------------|------|-----|--------------------------------------|--------------|------------|
| 静电容量 (μF /微法拉) | 内容 | $\phi D \times L$ | 阻抗值 | mA | $\phi D \times L$ | 阻抗值 | mA | $\phi D \times L$ | 阻抗值 | mA |
| 4.7 | 4R7 | 5 \times 5.7 | 1.90 | 70 | | | | | | |
| 10 | 100 | 6.3 \times 5.7 | 1.20 | 130 | | | | | | |
| 22 | 220 | 6.3 \times 7.7 | 0.90 | 150 | 8 \times 10 | 1.3 | 130 | 8 \times 10 | 1.3 | 130 |
| 33 | 330 | 8 \times 10 | 0.50 | 280 | 8 \times 10 | 1.3 | 130 | 10 \times 10 | 0.7 | 200 |
| 47 | 470 | 8 \times 10 | 0.50 | 280 | 10 \times 10 | 0.7 | 200 | 10 \times 10 | 0.7 | 200 |
| 100 | 101 | 10 \times 10 | 0.25 | 450 | 10 \times 10 | 0.7 | 200 | 12.5 \times 13.5 | 0.32 | 450 |
| 150 | 151 | 12.5 \times 13.5 | 0.15 | 700 | 12.5 \times 13.5 | 0.32 | 450 | 16 \times 16.5 | 0.17 | 650 |
| 220 | 221 | 12.5 \times 13.5 | 0.15 | 700 | 16 \times 16.5 | 0.17 | 650 | 16 \times 16.5 18 \times 21.5 | 0.17 0.15 | 650 950 |
| 330 | 331 | 16 \times 16.5 | 0.082 | 900 | 16 \times 16.5 | 0.17 | 650 | 18 \times 16.5 16 \times 21.5 | 0.15 0.15 | 850 900 |
| 470 | 471 | 16 \times 16.5 | 0.082 | 900 | 16 \times 21.5 | 0.15 | 900 | 18 \times 21.5 | 0.15 | 950 |
| 680 | 681 | 18 \times 16.5 16 \times 21.5 | 0.080 0.080 | 1,150 1,150 | 18 \times 21.5 | 0.15 | 950 | | | |
| 1,000 | 102 | 18 \times 21.5 | 0.06 | 1,250 | | | | | | |

产品编码说明

| | | | | | | |
|------------|------------|-------------|-----------|-----------|---------------------|---------------------|
| VZH系列 | 470微法拉 | $\pm 20\%$ | 6.3V | 编带 | 8 $\phi \times 10L$ | 无铅引线与PET镀膜铝壳 |
| VZH | 471 | M | 0J | TR | - | 0810 |
| 系列名 | 额定静电容量 | 额定静电容量容许误差值 | 额定电压 | 包装型式 | 端子型式 | 制品尺寸 |
| | | | | | | 制品引线 与铝壳镀膜 材质 |

注：如需了解更详细介绍，请参阅目录第15页“贴片型产品编码说明”。

VZR 系列

特长 / 用途

- $5\phi \sim 10\phi$ 、 105°C 、7,000小时寿命保证
- 低阻抗之电容器
- 可应用于汽车模块及其它高温产品
- 符合RoHS指令



标示颜色：黑色

规格表

| 项 目 | 性 能 | | | | | | | | | | | | | | |
|---|--|---------|----------|------------|------------------------|------------|--------------------|------|---|------|------|------|------|------|------|
| 工作温度范围 | $-25^{\circ}\text{C} \sim +105^{\circ}\text{C}$ | | | | | | | | | | | | | | |
| 额定静电容量容许误差值 | $\pm 20\%$ (120 Hz, 20°C) | | | | | | | | | | | | | | |
| 漏电流(20°C) | $I = 0.01CV$ 或 $3(\mu\text{A}/\text{微安})$ 中的任一个较大值以下(2分钟后) $I =$ 漏电流($\mu\text{A}/\text{微安}$)、 $C =$ 额定静电容量($\mu\text{F}/\text{微法拉}$)、 $V =$ 额定直流工作电压($\text{V}/\text{伏特}$) | | | | | | | | | | | | | | |
| 损失角正切值(120 Hz, 20°C) | <table border="1"> <tr> <td>额定电压</td> <td>6.3</td> <td>10</td> <td>16</td> <td>25</td> <td>35</td> <td>50</td> </tr> <tr> <td>损失角正切值 (最大值)</td> <td>0.32</td> <td>0.28</td> <td>0.26</td> <td>0.16</td> <td>0.14</td> <td>0.14</td> </tr> </table> | 额定电压 | 6.3 | 10 | 16 | 25 | 35 | 50 | 损失角正切值 (最大值) | 0.32 | 0.28 | 0.26 | 0.16 | 0.14 | 0.14 |
| 额定电压 | 6.3 | 10 | 16 | 25 | 35 | 50 | | | | | | | | | |
| 损失角正切值 (最大值) | 0.32 | 0.28 | 0.26 | 0.16 | 0.14 | 0.14 | | | | | | | | | |
| 温度特性(120 Hz) | <p>阻抗比不可大于下表所列数值</p> <table border="1"> <tr> <td>额定电压</td> <td>6.3</td> <td>10</td> <td>16</td> <td>25</td> <td>35</td> <td>50</td> </tr> <tr> <td>阻抗比 $Z(-25^{\circ}\text{C})/Z(+20^{\circ}\text{C})$</td> <td>4</td> <td>3</td> <td>2</td> <td>2</td> <td>2</td> <td>2</td> </tr> </table> | 额定电压 | 6.3 | 10 | 16 | 25 | 35 | 50 | 阻抗比 $Z(-25^{\circ}\text{C})/Z(+20^{\circ}\text{C})$ | 4 | 3 | 2 | 2 | 2 | 2 |
| 额定电压 | 6.3 | 10 | 16 | 25 | 35 | 50 | | | | | | | | | |
| 阻抗比 $Z(-25^{\circ}\text{C})/Z(+20^{\circ}\text{C})$ | 4 | 3 | 2 | 2 | 2 | 2 | | | | | | | | | |
| 耐久性 | <table border="1"> <tr> <td>保证寿命时间</td> <td>7,000 小时</td> </tr> <tr> <td>静电容量变化率</td> <td>\leq 初始值的 $\pm 30\%$</td> </tr> <tr> <td>损失角正切值</td> <td>\leq 初始规格值的 300%</td> </tr> <tr> <td>漏电流</td> <td>\leq 初始规格值</td> </tr> </table> <p>* 于 105°C 环境中供给额定电压 2,000 小时后，待制品回复至 20°C 的环境中进行量测时，需满足上列要求。</p> | 保证寿命时间 | 7,000 小时 | 静电容量变化率 | \leq 初始值的 $\pm 30\%$ | 损失角正切值 | \leq 初始规格值的 300% | 漏电流 | \leq 初始规格值 | | | | | | |
| 保证寿命时间 | 7,000 小时 | | | | | | | | | | | | | | |
| 静电容量变化率 | \leq 初始值的 $\pm 30\%$ | | | | | | | | | | | | | | |
| 损失角正切值 | \leq 初始规格值的 300% | | | | | | | | | | | | | | |
| 漏电流 | \leq 初始规格值 | | | | | | | | | | | | | | |
| 高温无负荷特性 | <table border="1"> <tr> <td>保证寿命时间</td> <td>1,000 小时</td> </tr> <tr> <td>静电容量变化率</td> <td>\leq 初始值的 $\pm 30\%$</td> </tr> <tr> <td>损失角正切值</td> <td>\leq 初始规格值的 300%</td> </tr> <tr> <td>漏电流</td> <td>\leq 初始规格值</td> </tr> </table> <p>* 于 105°C 环境中不供给额定电压 1,000 小时后，待制品回复至 20°C 的环境中进行量测时，需满足上列要求。</p> | 保证寿命时间 | 1,000 小时 | 静电容量变化率 | \leq 初始值的 $\pm 30\%$ | 损失角正切值 | \leq 初始规格值的 300% | 漏电流 | \leq 初始规格值 | | | | | | |
| 保证寿命时间 | 1,000 小时 | | | | | | | | | | | | | | |
| 静电容量变化率 | \leq 初始值的 $\pm 30\%$ | | | | | | | | | | | | | | |
| 损失角正切值 | \leq 初始规格值的 300% | | | | | | | | | | | | | | |
| 漏电流 | \leq 初始规格值 | | | | | | | | | | | | | | |
| 纹波电流与频率修正系数 | <table border="1"> <tr> <td>频率 (Hz)</td> <td>50</td> <td>120</td> <td>1k</td> <td>10k \leq</td> </tr> <tr> <td>修正系数</td> <td>0.35</td> <td>0.5</td> <td>0.83</td> <td>1.0</td> </tr> </table> | 频率 (Hz) | 50 | 120 | 1k | 10k \leq | 修正系数 | 0.35 | 0.5 | 0.83 | 1.0 | | | | |
| 频率 (Hz) | 50 | 120 | 1k | 10k \leq | | | | | | | | | | | |
| 修正系数 | 0.35 | 0.5 | 0.83 | 1.0 | | | | | | | | | | | |

寸法图

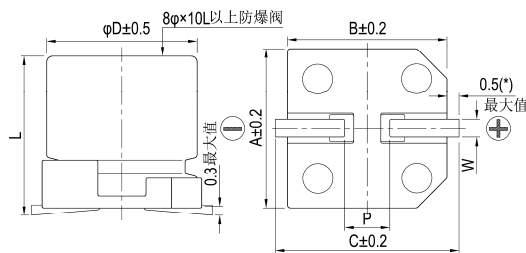

制品各项寸法

单位：毫米

| ϕD | L | A | B | C | W | $P \pm 0.2$ |
|----------|---------------|------|------|------|-----------|-------------|
| 5 | 7 ± 0.3 | 5.3 | 5.3 | 5.9 | 0.5 ~ 0.8 | 1.5 |
| 6.3 | 7 ± 0.3 | 6.6 | 6.6 | 7.2 | 0.5 ~ 0.8 | 2.0 |
| 6.3 | 8.7 ± 0.5 | 6.6 | 6.6 | 7.2 | 0.5 ~ 0.8 | 2.0 |
| 8 | 10 ± 0.5 | 8.4 | 8.4 | 9.0 | 0.7 ~ 1.1 | 3.1 |
| 10 | 10 ± 0.5 | 10.4 | 10.4 | 11.0 | 0.7 ~ 1.3 | 4.7 |

(*)：5 ~ 6.3 ϕ 最大值为 0.4

标示

$\phi D \leq 6.3 \text{ mm}$

$\phi D = 8 \sim 10 \text{ mm}$

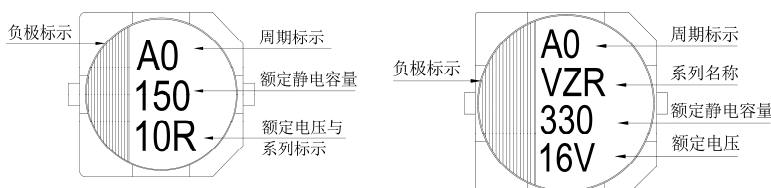

尺寸: 直径(ϕD) \times 长度(L), (毫米/mm)容许纹波电流: 毫安/均方根值(mA/rms), 100k 赫兹(Hz), 105 $^{\circ}$ C阻抗值: 欧姆(Ω)/最大值, 100k 赫兹(Hz), 20 $^{\circ}$ C

制品尺寸与容许纹波电流一览表

| 额定电压 V_{DC} | | 6.3V (0J) | | | 10V (1A) | | | 16V (1C) | | | 25V (1E) | | | 35V (1V) | | | 50V (1H) | | |
|------------------------|----------------------|-------------------|------|-----|-------------------|-----|-----|-------------------|------|-----|-------------------|------|-----|-------------------|------|-----|-------------------|------|-----|
| 静电容量 (μ F/微法拉) | 内容 (μ F/微法拉) | $\phi D \times L$ | 阻抗值 | mA | $\phi D \times L$ | 阻抗值 | mA | $\phi D \times L$ | 阻抗值 | mA | $\phi D \times L$ | 阻抗值 | mA | $\phi D \times L$ | 阻抗值 | mA | $\phi D \times L$ | 阻抗值 | mA |
| 10 | 100 | | | | | | | | | | | | | 5 \times 7 | 2.2 | 95 | | | |
| 22 | 220 | | | | | | | 5 \times 7 | 2.2 | 95 | 5 \times 7 | 2.2 | 95 | 5 \times 7 | 2.2 | 95 | | | |
| 33 | 330 | | | | 5 \times 7 | 2.2 | 95 | | | | 6.3 \times 7 | 1.1 | 140 | 6.3 \times 8.7 | 1.0 | 230 | | | |
| 47 | 470 | 5 \times 7 | 2.2 | 95 | | | | 6.3 \times 7 | 1.1 | 140 | 6.3 \times 7 | 1.1 | 140 | 6.3 \times 8.7 | 1.0 | 230 | 8 \times 10 | 0.53 | 350 |
| 100 | 101 | 6.3 \times 7 | 1.1 | 140 | | | | 6.3 \times 7 | 1.1 | 140 | 6.3 \times 8.7 | 1.0 | 230 | | | | 8 \times 10 | 0.53 | 350 |
| 150 | 151 | | | | 6.3 \times 7 | 1.1 | 140 | 6.3 \times 8.7 | 1.0 | 230 | | | | | | | | | |
| 220 | 221 | 6.3 \times 8.7 | 1.0 | 230 | | | | 6.3 \times 8.7 | 1.0 | 230 | 8 \times 10 | 0.22 | 600 | 8 \times 10 | 0.22 | 600 | 10 \times 10 | 0.35 | 670 |
| 330 | 331 | 6.3 \times 8.7 | 1.0 | 230 | | | | 8 \times 10 | 0.22 | 600 | 8 \times 10 | 0.22 | 600 | 10 \times 10 | 0.16 | 850 | | | |
| 470 | 471 | 8 \times 10 | 0.22 | 600 | | | | 8 \times 10 | 0.22 | 600 | 10 \times 10 | 0.16 | 850 | | | | | | |

产品编码说明

VZR系列 470微法拉 $\pm 20\%$ 6.3V 编带 $8\phi \times 10L$ 无铅引线与PET镀膜铝壳

VZR **471** **M** **0J** **TR** - **0810**

系列名 额定静电容量 额定静电容量容许误差值 额定电压 包装型式 端子型式 制品尺寸 制品引线材料与铝壳镀膜材质

注: 如需了解更详细介绍, 请参阅目录第15页“贴片型产品编码说明”。



VZL 系列

特长 / 用途

- $4\phi \sim 10\phi$ 、 105°C 、2,000小时寿命保证
- 小额定静容量且具有极低阻抗之电容器
- 适用表面黏着之高密度PCB设计
- 符合RoHS指令



标示颜色: 黑色

规格表

| 项 目 | 性 能 | | | | | | | | | | | | | | | | | | | | | | | |
|------------------------------------|---|---------|----------|-------------|-------------------------|-------------|---------------------|------|---------------|------|---|------|------|------|------|---|---|---|---|---|---|---|---|---|
| 工作温度范围 | $-55^\circ\text{C} \sim +105^\circ\text{C}$ | | | | | | | | | | | | | | | | | | | | | | | |
| 额定静容量容许误差值 | $\pm 20\%$ (120Hz, 20°C) | | | | | | | | | | | | | | | | | | | | | | | |
| 漏电流(20°C) | $I = 0.01CV$ 或 $3(\mu\text{A}/\text{微安})$ 中的任一个较大值以下(2分钟后) $I =$ 漏电流($\mu\text{A}/\text{微安}$)、 $C =$ 额定静容量($\mu\text{F}/\text{微法拉}$)、 $V =$ 额定直流工作电压(V/伏特) | | | | | | | | | | | | | | | | | | | | | | | |
| 损失角正切值(120Hz, 20°C) | <table border="1"> <thead> <tr> <th>额定电压</th> <th>6.3</th> <th>10</th> <th>16</th> <th>25</th> <th>35</th> <th>50</th> </tr> </thead> <tbody> <tr> <td>损失角正切值(最大值)</td> <td>0.26</td> <td>0.19</td> <td>0.16</td> <td>0.14</td> <td>0.12</td> <td>0.10</td> </tr> </tbody> </table> | 额定电压 | 6.3 | 10 | 16 | 25 | 35 | 50 | 损失角正切值(最大值) | 0.26 | 0.19 | 0.16 | 0.14 | 0.12 | 0.10 | | | | | | | | | |
| 额定电压 | 6.3 | 10 | 16 | 25 | 35 | 50 | | | | | | | | | | | | | | | | | | |
| 损失角正切值(最大值) | 0.26 | 0.19 | 0.16 | 0.14 | 0.12 | 0.10 | | | | | | | | | | | | | | | | | | |
| 温度特性(120Hz) | 阻抗比不可大于下表所列数值 <table border="1"> <thead> <tr> <th colspan="2">额定电压</th> <th>6.3</th> <th>10</th> <th>16</th> <th>25</th> <th>35</th> <th>50</th> </tr> </thead> <tbody> <tr> <td rowspan="2">阻抗比</td> <td>Z(-25°C)/Z(+20°C)</td> <td>4</td> <td>3</td> <td>2</td> <td>2</td> <td>2</td> <td>2</td> </tr> <tr> <td>Z(-55°C)/Z(+20°C)</td> <td>8</td> <td>5</td> <td>4</td> <td>3</td> <td>3</td> <td>3</td> </tr> </tbody> </table> | 额定电压 | | 6.3 | 10 | 16 | 25 | 35 | 50 | 阻抗比 | Z(- 25°C)/Z(+ 20°C) | 4 | 3 | 2 | 2 | 2 | 2 | Z(- 55°C)/Z(+ 20°C) | 8 | 5 | 4 | 3 | 3 | 3 |
| 额定电压 | | 6.3 | 10 | 16 | 25 | 35 | 50 | | | | | | | | | | | | | | | | | |
| 阻抗比 | Z(- 25°C)/Z(+ 20°C) | 4 | 3 | 2 | 2 | 2 | 2 | | | | | | | | | | | | | | | | | |
| | Z(- 55°C)/Z(+ 20°C) | 8 | 5 | 4 | 3 | 3 | 3 | | | | | | | | | | | | | | | | | |
| 耐久性 | <table border="1"> <tbody> <tr> <td>保证寿命时间</td> <td>2,000 小时</td> </tr> <tr> <td>静电容量变化率</td> <td>\cong 初始值的 $\pm 30\%$</td> </tr> <tr> <td>损失角正切值</td> <td>\cong 初始规格值的 300%</td> </tr> <tr> <td>漏电流</td> <td>\cong 初始规格值</td> </tr> </tbody> </table> <p>* 于 105°C 环境中供给额定电压 2,000 小时后, 待制品回复至 20°C 的环境中进行量测时, 需满足上列要求。</p> | 保证寿命时间 | 2,000 小时 | 静电容量变化率 | \cong 初始值的 $\pm 30\%$ | 损失角正切值 | \cong 初始规格值的 300% | 漏电流 | \cong 初始规格值 | | | | | | | | | | | | | | | |
| 保证寿命时间 | 2,000 小时 | | | | | | | | | | | | | | | | | | | | | | | |
| 静电容量变化率 | \cong 初始值的 $\pm 30\%$ | | | | | | | | | | | | | | | | | | | | | | | |
| 损失角正切值 | \cong 初始规格值的 300% | | | | | | | | | | | | | | | | | | | | | | | |
| 漏电流 | \cong 初始规格值 | | | | | | | | | | | | | | | | | | | | | | | |
| 高温无负荷特性 | 保证寿命时间: 1,000 小时; 其它测试项目同耐久性。 | | | | | | | | | | | | | | | | | | | | | | | |
| 纹波电流与频率修正系数 | <table border="1"> <thead> <tr> <th>频率 (Hz)</th> <th>50, 60</th> <th>120</th> <th>1k</th> <th>10k \cong</th> </tr> </thead> <tbody> <tr> <td>修正系数</td> <td>0.60</td> <td>0.70</td> <td>0.85</td> <td>1.0</td> </tr> </tbody> </table> | 频率 (Hz) | 50, 60 | 120 | 1k | 10k \cong | 修正系数 | 0.60 | 0.70 | 0.85 | 1.0 | | | | | | | | | | | | | |
| 频率 (Hz) | 50, 60 | 120 | 1k | 10k \cong | | | | | | | | | | | | | | | | | | | | |
| 修正系数 | 0.60 | 0.70 | 0.85 | 1.0 | | | | | | | | | | | | | | | | | | | | |

寸法图

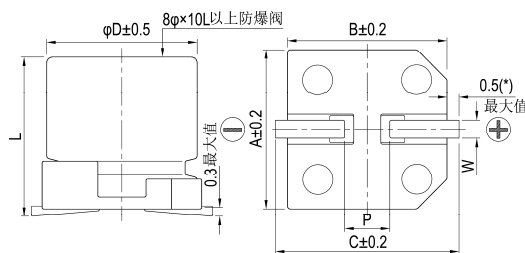

制品各项寸法 单位: 毫米

| ϕD | L | A | B | C | W | $P \pm 0.2$ |
|----------|---------------|------|------|------|-----------|-------------|
| 4 | 5.8 ± 0.3 | 4.3 | 4.3 | 5.1 | 0.5 ~ 0.8 | 1.0 |
| 5 | 5.8 ± 0.3 | 5.3 | 5.3 | 5.9 | 0.5 ~ 0.8 | 1.5 |
| 6.3 | 5.8 ± 0.3 | 6.6 | 6.6 | 7.2 | 0.5 ~ 0.8 | 2.0 |
| 6.3 | 7.7 ± 0.3 | 6.6 | 6.6 | 7.2 | 0.5 ~ 0.8 | 2.0 |
| 8 | 10 ± 0.5 | 8.3 | 8.3 | 9.0 | 0.7 ~ 1.1 | 3.1 |
| 10 | 10 ± 0.5 | 10.3 | 10.3 | 11.0 | 0.7 ~ 1.3 | 4.7 |

(*) : 4 ~ 6.3 ϕ 最大值为 0.4

标示

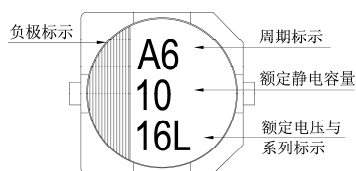
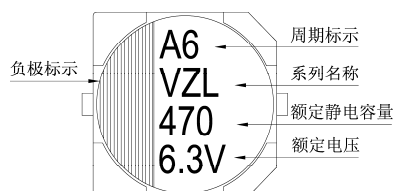
 $\phi D \cong 6.3 \text{ mm}$  $\phi D = 8 \sim 10 \text{ mm}$ 

尺寸: 直径(ϕ D) \times 长度(L), (毫米/mm)容许纹波电流: 毫安/均方根值(mA/rms), 100k 赫兹(Hz), 105 $^{\circ}$ C阻抗值: 欧姆(Ω)/最大值, 100k 赫兹(Hz), 20 $^{\circ}$ C

制品尺寸与容许纹波电流一览表

| 额定电压 V _{DC} | 内容 | 6.3V (0J) | | | 10V (1A) | | | 16V (1C) | | | 25V (1E) | | | 35V (1V) | | | 50V (1H) | | |
|----------------------|-----|-----------------------------------|--------------|------------|---------------------|------|-----|---------------------------------|--------------|------------|---------------------|------|----------------|---------------------|------|-----|---------------------|------|-----|
| | | ϕ D \times L | 阻抗值 | mA | ϕ D \times L | 阻抗值 | mA | ϕ D \times L | 阻抗值 | mA | ϕ D \times L | 阻抗值 | mA | ϕ D \times L | 阻抗值 | mA | ϕ D \times L | 阻抗值 | mA |
| 4.7 | 4R7 | | | | | | | | | | | | 4 \times 5.8 | 1.35 | 90 | | | | |
| 10 | 100 | | | | | | | 4 \times 5.8 | 1.35 | 90 | 4 \times 5.8 | 1.35 | 90 | 5 \times 5.8 | 0.70 | 160 | | | |
| 22 | 220 | 4 \times 5.8 | 1.35 | 90 | 4 \times 5.8 | 1.35 | 90 | 5 \times 5.8 | 0.70 | 160 | 5 \times 5.8 | 0.70 | 160 | 6.3 \times 5.8 | 0.36 | 240 | | | |
| 33 | 330 | 4 \times 5.8 | 1.35 | 90 | 5 \times 5.8 | 0.70 | 160 | 6.3 \times 5.8 | 0.36 | 240 | 6.3 \times 5.8 | 0.36 | 240 | 6.3 \times 5.8 | 0.36 | 240 | | | |
| 47 | 470 | 5 \times 5.8 | 0.70 | 160 | 6.3 \times 5.8 | 0.36 | 240 | 6.3 \times 5.8 | 0.36 | 240 | 6.3 \times 5.8 | 0.36 | 240 | 6.3 \times 5.8 | 0.36 | 240 | | | |
| 68 | 680 | 6.3 \times 5.8 | 0.36 | 240 | 6.3 \times 5.8 | 0.36 | 240 | 6.3 \times 5.8 | 0.36 | 240 | 6.3 \times 5.8 | 0.36 | 240 | 6.3 \times 7.7 | 0.32 | 290 | | | |
| 100 | 101 | 6.3 \times 5.8 | 0.36 | 240 | 6.3 \times 5.8 | 0.36 | 240 | 6.3 \times 5.8 | 0.36 | 240 | 6.3 \times 7.7 | 0.32 | 290 | 8 \times 10 | 0.16 | 600 | 8 \times 10 | 0.34 | 350 |
| 150 | 151 | 6.3 \times 5.8 | 0.36 | 240 | 6.3 \times 5.8 | 0.36 | 240 | 6.3 \times 7.7 | 0.32 | 290 | 8 \times 10 | 0.16 | 600 | 8 \times 10 | 0.16 | 600 | | | |
| 220 | 221 | 6.3 \times 5.8 | 0.36 | 240 | 6.3 \times 7.7 | 0.32 | 290 | 6.3 \times 7.7 | 0.32 | 290 | 8 \times 10 | 0.16 | 600 | 10 \times 10 | 0.08 | 850 | 10 \times 10 | 0.18 | 670 |
| 330 | 331 | 6.3 \times 7.7 8 \times 10 | 0.32 0.16 | 290 600 | 8 \times 10 | 0.16 | 600 | 8 \times 10 | 0.16 | 600 | 8 \times 10 | 0.16 | 600 | 10 \times 10 | 0.08 | 850 | | | |
| 470 | 471 | 8 \times 10 | 0.16 | 600 | 8 \times 10 | 0.16 | 600 | 8 \times 10 10 \times 10 | 0.16 0.08 | 600 850 | 10 \times 10 | 0.08 | 850 | | | | | | |
| 680 | 681 | 8 \times 10 | 0.16 | 600 | 10 \times 10 | 0.08 | 850 | 10 \times 10 | 0.08 | 850 | | | | | | | | | |
| 1,000 | 102 | 8 \times 10 | 0.16 | 600 | 10 \times 10 | 0.08 | 850 | | | | | | | | | | | | |
| 1,500 | 152 | 10 \times 10 | 0.08 | 850 | | | | | | | | | | | | | | | |

产品编码说明

VZL系列 470微法拉 \pm 20% 6.3V 编带 8 ϕ \times 10L 无铅引线与PET镀膜铝壳

VZL **471** **M** **0J** **TR** - **0810**

系列名 额定静电容量 额定静电容量容许误差值 额定电压 包装型式 端子型式 制品尺寸 制品引线与铝壳镀膜材质

注: 如需了解更详细之介绍, 请参阅目录第15页“贴片型产品编码说明”。



VZS 系列

特长 / 用途

- $5\phi \sim 10\phi$ 、105℃、2,000小时寿命保证
- 阻抗值低于VZH系列30 ~ 50%
- 大额定静电容量且具有极低阻抗之电容器
- 适用表面黏着之高密度PCB设计
- 符合RoHS指令



标示颜色: 黑色

规格表

| 项 目 | 性 能 | | | | | | | | | | | | | | | | | | | | |
|--------------------|---|---------|----------|---------|-------------|--------|---------------|------|-------------|-----------------|------|------|------|------|-----|-----------------|---|---|---|---|---|
| 工作温度范围 | -55℃ ~ +105℃ | | | | | | | | | | | | | | | | | | | | |
| 额定静电容量容许误差值 | ± 20% (120Hz, 20℃) | | | | | | | | | | | | | | | | | | | | |
| 漏电流(20℃) | I = 0.01CV 或 3(μA/微安)中的任一个较大值以下(2分钟后) I = 漏电流(μA/微安)、C = 额定静电容量(μF/微法拉)、V = 额定直流工作电压(V/伏特) | | | | | | | | | | | | | | | | | | | | |
| 损失角正切值(120Hz, 20℃) | <table border="1"> <thead> <tr> <th>额定电压</th> <th>6.3</th> <th>10</th> <th>16</th> <th>25</th> <th>35</th> <th>50</th> </tr> </thead> <tbody> <tr> <td>损失角正切值(最大值)</td> <td>0.30</td> <td>0.26</td> <td>0.22</td> <td>0.16</td> <td>0.13</td> <td>0.1</td> </tr> </tbody> </table> <p>当额定静电容量大于 1,000 微法拉时, 每增加 1,000 微法拉需加 0.02。</p> | 额定电压 | 6.3 | 10 | 16 | 25 | 35 | 50 | 损失角正切值(最大值) | 0.30 | 0.26 | 0.22 | 0.16 | 0.13 | 0.1 | | | | | | |
| 额定电压 | 6.3 | 10 | 16 | 25 | 35 | 50 | | | | | | | | | | | | | | | |
| 损失角正切值(最大值) | 0.30 | 0.26 | 0.22 | 0.16 | 0.13 | 0.1 | | | | | | | | | | | | | | | |
| 温度特性(120Hz) | <p>阻抗比不可大于下表所列数值</p> <table border="1"> <thead> <tr> <th>额定电压</th> <th>6.3</th> <th>10</th> <th>16</th> <th>25</th> <th>35</th> <th>50</th> </tr> </thead> <tbody> <tr> <td rowspan="2">阻抗比</td> <td>Z(-25℃)/Z(+20℃)</td> <td>4</td> <td>3</td> <td>2</td> <td>2</td> <td>2</td> </tr> <tr> <td>Z(-55℃)/Z(+20℃)</td> <td>8</td> <td>5</td> <td>4</td> <td>3</td> <td>3</td> </tr> </tbody> </table> | 额定电压 | 6.3 | 10 | 16 | 25 | 35 | 50 | 阻抗比 | Z(-25℃)/Z(+20℃) | 4 | 3 | 2 | 2 | 2 | Z(-55℃)/Z(+20℃) | 8 | 5 | 4 | 3 | 3 |
| 额定电压 | 6.3 | 10 | 16 | 25 | 35 | 50 | | | | | | | | | | | | | | | |
| 阻抗比 | Z(-25℃)/Z(+20℃) | 4 | 3 | 2 | 2 | 2 | | | | | | | | | | | | | | | |
| | Z(-55℃)/Z(+20℃) | 8 | 5 | 4 | 3 | 3 | | | | | | | | | | | | | | | |
| 耐久性 | <table border="1"> <tbody> <tr> <td>保证寿命时间</td> <td>2,000 小时</td> </tr> <tr> <td>静电容量变化率</td> <td>≅ 初始值的± 30%</td> </tr> <tr> <td>损失角正切值</td> <td>≅ 初始规格值的 300%</td> </tr> <tr> <td>漏电流</td> <td>≅ 初始规格值</td> </tr> </tbody> </table> <p>* 于 105℃ 环境中供给额定电压 2,000 小时后, 待制品回复至 20℃ 的环境中进行量测时, 需满足上列要求。</p> | 保证寿命时间 | 2,000 小时 | 静电容量变化率 | ≅ 初始值的± 30% | 损失角正切值 | ≅ 初始规格值的 300% | 漏电流 | ≅ 初始规格值 | | | | | | | | | | | | |
| 保证寿命时间 | 2,000 小时 | | | | | | | | | | | | | | | | | | | | |
| 静电容量变化率 | ≅ 初始值的± 30% | | | | | | | | | | | | | | | | | | | | |
| 损失角正切值 | ≅ 初始规格值的 300% | | | | | | | | | | | | | | | | | | | | |
| 漏电流 | ≅ 初始规格值 | | | | | | | | | | | | | | | | | | | | |
| 高温无负荷特性 | 保证寿命时间: 1,000 小时; 其它测试项目同耐久性。 | | | | | | | | | | | | | | | | | | | | |
| 纹波电流与频率修正系数 | <table border="1"> <thead> <tr> <th>频率 (Hz)</th> <th>50, 60</th> <th>120</th> <th>1k</th> <th>10k ≅</th> </tr> </thead> <tbody> <tr> <td>修正系数</td> <td>0.60</td> <td>0.70</td> <td>0.85</td> <td>1.0</td> </tr> </tbody> </table> | 频率 (Hz) | 50, 60 | 120 | 1k | 10k ≅ | 修正系数 | 0.60 | 0.70 | 0.85 | 1.0 | | | | | | | | | | |
| 频率 (Hz) | 50, 60 | 120 | 1k | 10k ≅ | | | | | | | | | | | | | | | | | |
| 修正系数 | 0.60 | 0.70 | 0.85 | 1.0 | | | | | | | | | | | | | | | | | |

寸法图

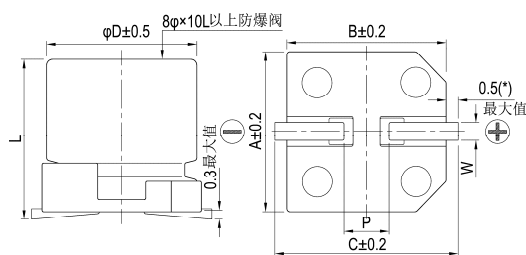

制品各项寸法

单位: 毫米

| φD | L | A | B | C | W | P ± 0.2 |
|-----|-----------|------|------|-----|-----------|---------|
| 5 | 5.8 ± 0.3 | 5.3 | 5.3 | 5.9 | 0.5 ~ 0.8 | 1.5 |
| 6.3 | 5.8 ± 0.3 | 6.6 | 6.6 | 7.2 | 0.5 ~ 0.8 | 2.0 |
| 8 | 10 ± 0.5 | 8.3 | 8.3 | 9.0 | 0.7 ~ 1.1 | 3.1 |
| 10 | 10 ± 0.5 | 10.3 | 10.3 | 11 | 0.7 ~ 1.3 | 4.7 |

(*) : 5 ~ 6.3φ 最大值为 0.4

标示

φD ≤ 6.3 mm

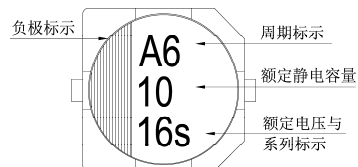

φD = 8 ~ 10 mm

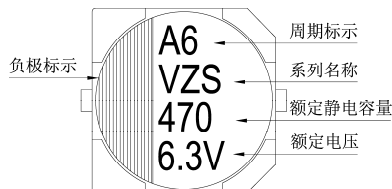

尺寸: 直径(ϕ D) \times 长度(L), (毫米/mm)容许纹波电流: 毫安/均方根值(mA/rms), 100k 赫兹(Hz), 105 $^{\circ}$ C阻抗值: 欧姆(Ω)/最大值, 100k 赫兹(Hz), 20 $^{\circ}$ C

制品尺寸与容许纹波电流一览表

| 额定电压 V_{oc} | | 6.3V (0J) | | | 10V (1A) | | | 16V (1C) | | | 25V (1E) | | | 35V (1V) | | | 50V (1H) | | |
|------------------------|-----|------------------------------------|--------------|------------|---------------------|------|-------|---------------------|------|-------|---------------------|------|-------|---------------------|------|-------|---------------------|------|-----|
| 静电容量 (μ F/微法拉) | 内容 | ϕ D \times L | 阻抗值 | mA | ϕ D \times L | 阻抗值 | mA | ϕ D \times L | 阻抗值 | mA | ϕ D \times L | 阻抗值 | mA | ϕ D \times L | 阻抗值 | mA | ϕ D \times L | 阻抗值 | mA |
| 22 | 220 | | | | | | | 5 \times 5.8 | 0.36 | 240 | 5 \times 5.8 | 0.36 | 240 | 5 \times 5.8 | 0.36 | 240 | | | |
| 33 | 330 | | | | 5 \times 5.8 | 0.36 | 240 | | | | 5 \times 5.8 | 0.36 | 240 | 5 \times 5.8 | 0.36 | 240 | | | |
| 47 | 470 | 5 \times 5.8 | 0.36 | 240 | | | | 5 \times 5.8 | 0.36 | 240 | 5 \times 5.8 | 0.36 | 240 | 5 \times 5.8 | 0.36 | 240 | | | |
| 68 | 680 | | | | | | | 6.3 \times 5.8 | 0.26 | 300 | 6.3 \times 5.8 | 0.26 | 300 | 6.3 \times 5.8 | 0.26 | 300 | | | |
| 100 | 101 | 5 \times 5.8 6.3 \times 5.8 | 0.36 0.26 | 240 300 | 5 \times 5.8 | 0.36 | 240 | 6.3 \times 5.8 | 0.26 | 300 | 6.3 \times 5.8 | 0.26 | 300 | 8 \times 10 | 0.08 | 850 | 8 \times 10 | 0.18 | 670 |
| 150 | 151 | | | | 6.3 \times 5.8 | 0.26 | 300 | | | | 8 \times 10 | 0.08 | 850 | 8 \times 10 | 0.08 | 850 | | | |
| 220 | 221 | 6.3 \times 5.8 | 0.26 | 300 | 6.3 \times 5.8 | 0.26 | 300 | 8 \times 10 | 0.08 | 850 | 8 \times 10 | 0.08 | 850 | | | | 10 \times 10 | 0.12 | 900 |
| 330 | 331 | | | | 8 \times 10 | 0.08 | 850 | 8 \times 10 | 0.08 | 850 | | | | 10 \times 10 | 0.06 | 1,190 | | | |
| 470 | 471 | 8 \times 10 | 0.08 | 850 | 8 \times 10 | 0.08 | 850 | 8 \times 10 | 0.08 | 850 | 10 \times 10 | 0.06 | 1,190 | 10 \times 12.5 | 0.06 | 1,190 | | | |
| 680 | 681 | 8 \times 10 | 0.08 | 850 | 8 \times 10 | 0.08 | 850 | 10 \times 10 | 0.06 | 1,190 | 10 \times 12.5 | 0.06 | 1,190 | | | | | | |
| 1,000 | 102 | | | | 10 \times 10 | 0.06 | 1,190 | 10 \times 10 | 0.06 | 1,190 | | | | | | | | | |
| 1,500 | 152 | 10 \times 10 | 0.06 | 1,190 | 10 \times 12.5 | 0.06 | 1,190 | | | | | | | | | | | | |
| 2,200 | 222 | 10 \times 12.5 | 0.06 | 1,190 | | | | | | | | | | | | | | | |

产品编码说明

VZS系列 470微法拉 \pm 20% 6.3V 编带 $8\phi\times 10L$ 无铅引线与PET镀膜铝壳

VZS **471** **M** **0J** **TR** - **0810**

系列名 额定静电容量 额定静电容量容许误差值 额定电压 包装型式 端子型式 制品尺寸 制品引线及铝壳镀膜材质

注: 如需了解更详细介绍, 请参阅目录第15页“贴片型产品编码说明”。



VZT/VZU 系列

特长 / 用途

- $4\phi \sim 10\phi$ 、 105°C 、2,000 ~ 5,000小时寿命保证
- 静电容量值高于VZS系列
- 适用表面黏着之高密度PCB设计
- 符合RoHS指令



标示颜色：黑色

规格表

| 项 目 | 性 能 | | | | | | | | | | | | | | | | | | | | | | | |
|--------------------------------------|--|---------|--|------------|------------------------|------------|--------------------|------|--------------|------|---|-------------|------|------|------|-----|---|---|---|---|---|---|---|---|
| 工作温度范围 | $-55^{\circ}\text{C} \sim +105^{\circ}\text{C}$ | | | | | | | | | | | | | | | | | | | | | | | |
| 额定静电容量容许误差值 | $\pm 20\%$ (120Hz, 20°C) | | | | | | | | | | | | | | | | | | | | | | | |
| 漏电流(20°C) | $I = 0.01\text{CV}$ 或 $3(\mu\text{A}/\text{微安})$ 中的任一个较大值以下(2分钟后) $I =$ 漏电流($\mu\text{A}/\text{微安}$)、 $C =$ 额定静电容量($\mu\text{F}/\text{微法拉}$)、 $V =$ 额定直流工作电压(V/伏特) | | | | | | | | | | | | | | | | | | | | | | | |
| 损失角正切值(120Hz, 20°C) | <table border="1"> <thead> <tr> <th>额定电压</th> <th>6.3</th> <th>10</th> <th>16</th> <th>25</th> <th>35</th> <th>50</th> </tr> </thead> <tbody> <tr> <td>损失角正切值(最大值)</td> <td>0.26</td> <td>0.19</td> <td>0.16</td> <td>0.14</td> <td>0.12</td> <td>0.10</td> </tr> </tbody> </table> <p>当额定静电容量大于 1,000 微法拉时, 每增加 1,000 微法拉需加 0.02。</p> | 额定电压 | 6.3 | 10 | 16 | 25 | 35 | 50 | 损失角正切值(最大值) | 0.26 | 0.19 | 0.16 | 0.14 | 0.12 | 0.10 | | | | | | | | | |
| 额定电压 | 6.3 | 10 | 16 | 25 | 35 | 50 | | | | | | | | | | | | | | | | | | |
| 损失角正切值(最大值) | 0.26 | 0.19 | 0.16 | 0.14 | 0.12 | 0.10 | | | | | | | | | | | | | | | | | | |
| 温度特性(120Hz) | <p>阻抗比不可大于下表所列数值</p> <table border="1"> <thead> <tr> <th colspan="2">额定电压</th> <th>6.3</th> <th>10</th> <th>16</th> <th>25</th> <th>35</th> <th>50</th> </tr> </thead> <tbody> <tr> <td rowspan="2">阻抗比</td> <td>Z(-25°C)/Z(+20°C)</td> <td>4</td> <td>3</td> <td>2</td> <td>2</td> <td>2</td> <td>2</td> </tr> <tr> <td>Z(-55°C)/Z(+20°C)</td> <td>8</td> <td>5</td> <td>4</td> <td>3</td> <td>3</td> <td>3</td> </tr> </tbody> </table> | 额定电压 | | 6.3 | 10 | 16 | 25 | 35 | 50 | 阻抗比 | Z(- 25°C)/Z(+ 20°C) | 4 | 3 | 2 | 2 | 2 | 2 | Z(- 55°C)/Z(+ 20°C) | 8 | 5 | 4 | 3 | 3 | 3 |
| 额定电压 | | 6.3 | 10 | 16 | 25 | 35 | 50 | | | | | | | | | | | | | | | | | |
| 阻抗比 | Z(- 25°C)/Z(+ 20°C) | 4 | 3 | 2 | 2 | 2 | 2 | | | | | | | | | | | | | | | | | |
| | Z(- 55°C)/Z(+ 20°C) | 8 | 5 | 4 | 3 | 3 | 3 | | | | | | | | | | | | | | | | | |
| VZT 系列耐久性 | <table border="1"> <tbody> <tr> <td>保证寿命时间</td> <td>2,000 小时</td> </tr> <tr> <td>静电容量变化率</td> <td>\leq 初始值的$\pm 30\%$</td> </tr> <tr> <td>损失角正切值</td> <td>\leq 初始规格值的 200%</td> </tr> <tr> <td>漏电流</td> <td>\leq 初始规格值</td> </tr> </tbody> </table> <p>* 于 105°C 环境中供给额定电压 2,000 小时后, 待制品回复至 20°C 的环境中进行量测时, 需满足上列要求。</p> | 保证寿命时间 | 2,000 小时 | 静电容量变化率 | \leq 初始值的 $\pm 30\%$ | 损失角正切值 | \leq 初始规格值的 200% | 漏电流 | \leq 初始规格值 | | | | | | | | | | | | | | | |
| 保证寿命时间 | 2,000 小时 | | | | | | | | | | | | | | | | | | | | | | | |
| 静电容量变化率 | \leq 初始值的 $\pm 30\%$ | | | | | | | | | | | | | | | | | | | | | | | |
| 损失角正切值 | \leq 初始规格值的 200% | | | | | | | | | | | | | | | | | | | | | | | |
| 漏电流 | \leq 初始规格值 | | | | | | | | | | | | | | | | | | | | | | | |
| VZU 系列耐久性 | <table border="1"> <tbody> <tr> <td>保证寿命时间</td> <td>8 ~ 10ϕ, 额定电压 = 6.3V: 3,000 小时 8 ~ 10ϕ, 额定电压 $\geq 10\text{V}$: 5,000 小时</td> </tr> <tr> <td>静电容量变化率</td> <td>\leq 初始值的$\pm 35\%$</td> </tr> <tr> <td>损失角正切值</td> <td>\leq 初始规格值的 300%</td> </tr> <tr> <td>漏电流</td> <td>\leq 初始规格值</td> </tr> </tbody> </table> <p>* 于 105°C 环境中供给额定电压 3,000 ~ 5,000 小时后, 待制品回复至 20°C 的环境中进行量测时, 需满足上列要求。</p> | 保证寿命时间 | 8 ~ 10 ϕ , 额定电压 = 6.3V: 3,000 小时 8 ~ 10 ϕ , 额定电压 $\geq 10\text{V}$: 5,000 小时 | 静电容量变化率 | \leq 初始值的 $\pm 35\%$ | 损失角正切值 | \leq 初始规格值的 300% | 漏电流 | \leq 初始规格值 | | | | | | | | | | | | | | | |
| 保证寿命时间 | 8 ~ 10 ϕ , 额定电压 = 6.3V: 3,000 小时 8 ~ 10 ϕ , 额定电压 $\geq 10\text{V}$: 5,000 小时 | | | | | | | | | | | | | | | | | | | | | | | |
| 静电容量变化率 | \leq 初始值的 $\pm 35\%$ | | | | | | | | | | | | | | | | | | | | | | | |
| 损失角正切值 | \leq 初始规格值的 300% | | | | | | | | | | | | | | | | | | | | | | | |
| 漏电流 | \leq 初始规格值 | | | | | | | | | | | | | | | | | | | | | | | |
| 高温无负荷特性 | 保证寿命时间: 1,000 小时; 其它测试项目同耐久性。 | | | | | | | | | | | | | | | | | | | | | | | |
| 纹波电流与频率修正系数 | <table border="1"> <thead> <tr> <th>频率 (Hz)</th> <th>50, 60</th> <th>120</th> <th>1k</th> <th>10k \leq</th> </tr> </thead> <tbody> <tr> <td>≤ 470</td> <td>0.50</td> <td>0.65</td> <td>0.85</td> <td>1.0</td> </tr> <tr> <td>560 ~ 2,200</td> <td>0.55</td> <td>0.70</td> <td>0.90</td> <td>1.0</td> </tr> </tbody> </table> | 频率 (Hz) | 50, 60 | 120 | 1k | 10k \leq | ≤ 470 | 0.50 | 0.65 | 0.85 | 1.0 | 560 ~ 2,200 | 0.55 | 0.70 | 0.90 | 1.0 | | | | | | | | |
| 频率 (Hz) | 50, 60 | 120 | 1k | 10k \leq | | | | | | | | | | | | | | | | | | | | |
| ≤ 470 | 0.50 | 0.65 | 0.85 | 1.0 | | | | | | | | | | | | | | | | | | | | |
| 560 ~ 2,200 | 0.55 | 0.70 | 0.90 | 1.0 | | | | | | | | | | | | | | | | | | | | |

寸法图

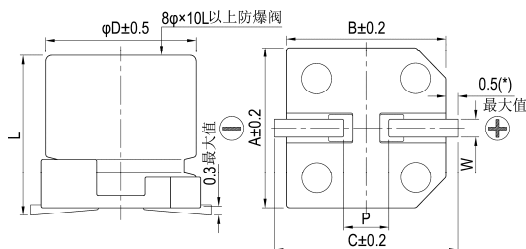

制品各项寸法

单位：毫米

| ϕD | L | A | B | C | W | P ± 0.2 |
|----------|---------------|------|------|-----|-----------|-------------|
| 4 | 5.8 ± 0.3 | 4.3 | 4.3 | 5.1 | 0.5 ~ 0.8 | 1.0 |
| 5 | 5.8 ± 0.3 | 5.3 | 5.3 | 5.9 | 0.5 ~ 0.8 | 1.5 |
| 6.3 | 5.8 ± 0.3 | 6.6 | 6.6 | 7.2 | 0.5 ~ 0.8 | 2.0 |
| 6.3 | 7.7 ± 0.3 | 6.6 | 6.6 | 7.2 | 0.5 ~ 0.8 | 2.0 |
| 8 | 10 ± 0.5 | 8.3 | 8.3 | 9.0 | 0.7 ~ 1.1 | 3.1 |
| 10 | 10 ± 0.5 | 10.3 | 10.3 | 11 | 0.7 ~ 1.3 | 4.7 |

(*) : 4 ~ 6.3 ϕ 最大值为 0.4

标示

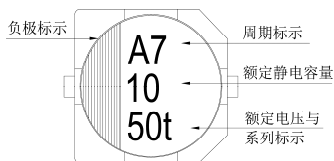
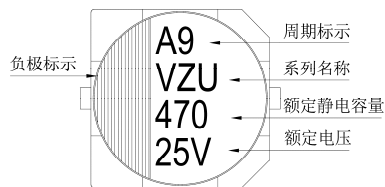
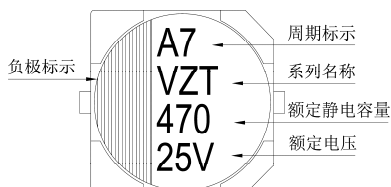
 $\phi D \leq 6.3 \text{ mm}$  $\phi D = 8 \sim 10 \text{ mm}$ 

尺寸: 直径(ϕ D) \times 长度(L), (毫米/mm)容许纹波电流: 毫安/均方根值(mA/rms), 100k 赫兹(Hz), 105 $^{\circ}$ C阻抗值: 欧姆(Ω)/最大值, 100k 赫兹(Hz), 20 $^{\circ}$ C

制品尺寸与容许纹波电流一览表

| 额定电压 V _{oc} | 静电容量 (μF/微法拉) | 6.3V (0J) | | | 10V (1A) | | | 16V (1C) | | | 25V (1E) | | | 35V (1V) | | | 50V (1H) | | |
|----------------------|---------------|---------------------|------|-------|---------------------|------|-------|---------------------|------|-------|---------------------|------|-------|---------------------|------|-------|---------------------|------|-----|
| | | ϕ D \times L | 阻抗值 | mA | ϕ D \times L | 阻抗值 | mA | ϕ D \times L | 阻抗值 | mA | ϕ D \times L | 阻抗值 | mA | ϕ D \times L | 阻抗值 | mA | ϕ D \times L | 阻抗值 | mA |
| 10 | 100 | | | | | | | | | | | | | | | | 4 \times 5.8 | 2.30 | 85 |
| 22 | 220 | | | | | | | | | | 4 \times 5.8 | 0.85 | 160 | 4 \times 5.8 | 0.85 | 160 | 5 \times 5.8 | 0.88 | 165 |
| 33 | 330 | | | | | | | | | | 4 \times 5.8 | 0.85 | 160 | 5 \times 5.8 | 0.36 | 240 | | | |
| 47 | 470 | | | | | | | 4 \times 5.8 | 0.85 | 160 | 5 \times 5.8 | 0.36 | 240 | 5 \times 5.8 | 0.36 | 240 | 6.3 \times 5.8 | 0.68 | 195 |
| 68 | 680 | | | | 4 \times 5.8 | 0.85 | 160 | 5 \times 5.8 | 0.36 | 240 | 5 \times 5.8 | 0.36 | 240 | 6.3 \times 5.8 | 0.26 | 300 | | | |
| 100 | 101 | 4 \times 5.8 | 0.85 | 160 | | | | 5 \times 5.8 | 0.36 | 240 | 6.3 \times 5.8 | 0.26 | 300 | 6.3 \times 5.8 | 0.26 | 300 | 6.3 \times 7.7 | 0.34 | 350 |
| 150 | 151 | | | | 5 \times 5.8 | 0.36 | 240 | 6.3 \times 5.8 | 0.26 | 300 | 6.3 \times 7.7 | 0.16 | 600 | 6.3 \times 7.7 | 0.16 | 600 | | | |
| 220 | 221 | 5 \times 5.8 | 0.36 | 240 | 6.3 \times 5.8 | 0.26 | 300 | 6.3 \times 5.8 | 0.26 | 300 | 6.3 \times 7.7 | 0.16 | 600 | | | | 8 \times 10* | 0.18 | 670 |
| 330 | 331 | 6.3 \times 5.8 | 0.26 | 300 | 6.3 \times 7.7 | 0.16 | 600 | 6.3 \times 7.7 | 0.16 | 600 | | | | 8 \times 10* | 0.08 | 850 | 10 \times 10* | 0.12 | 900 |
| 470 | 471 | 6.3 \times 7.7 | 0.16 | 600 | 6.3 \times 7.7 | 0.16 | 600 | | | | 8 \times 10* | 0.08 | 850 | | | | | | |
| 560 | 561 | | | | | | | | | | | | | 10 \times 10* | 0.06 | 1,190 | | | |
| 680 | 681 | 6.3 \times 7.7 | 0.16 | 600 | | | | 8 \times 10* | 0.08 | 850 | | | | | | | | | |
| 820 | 821 | | | | | | | | | | 10 \times 10* | 0.06 | 1,190 | | | | | | |
| 1,000 | 102 | | | | 8 \times 10* | 0.08 | 850 | 10 \times 10* | 0.06 | 1,190 | | | | | | | | | |
| 1,500 | 152 | 8 \times 10* | 0.08 | 850 | 10 \times 10* | 0.06 | 1,190 | | | | | | | | | | | | |
| 2,200 | 222 | 10 \times 10* | 0.06 | 1,190 | | | | | | | | | | | | | | | |

注: 制品尺寸带有 '*' 记号者, 表示该制品寿命亦满足 VZU 系列。

产品编码说明

VZT系列 1500 微法拉 \pm 20% 6.3V 编带 8 ϕ \times 10L 无铅引线与PET镀膜铝壳

VZT **152** **M** **0J** **TR** - **0810**

系列名 额定静电容量 额定静电容量容许误差值 额定电压 包装型式 端子型式 制品尺寸 制品引线材料与铝壳镀膜材质

- 注: 1. 如需求制品寿命时间为5,000小时, 则系列名称为VZU。
2. 如需了解更详细介绍, 请参阅目录第15页“贴片型产品编码说明”。



VUA系列

特长 / 用途

- 6.3φ ~ 18φ、125℃、1,000 ~ 2,000小时寿命保证
- 可应用于汽车模块及其它高温产品
- 符合RoHS指令



标示颜色：黑色

规格表

| 项 目 | 性 能 | | | | | | | | | | | | | | | | | | | | | | |
|--------------------|---|-----------|---|---------|--------------|--------|---------------|-------|-------------|-----------------|------|------|--------------------|------|------|------|-----------------|----|---|---|---|---|---|
| 工作温度范围 | -40℃ ~ +125℃ | | | | | | | | | | | | | | | | | | | | | | |
| 额定静电容量容许误差值 | ± 20% (120Hz, 20℃) | | | | | | | | | | | | | | | | | | | | | | |
| 漏电流(20℃) | I = 0.03CV 或 4(μA/微安)中的任一个较大值以下(1分钟后) I = 漏电流(μA/微安)、C = 额定静电容量(μF/微法拉)、V = 额定直流工作电压(V/伏特) | | | | | | | | | | | | | | | | | | | | | | |
| 损失角正切值(120Hz, 20℃) | <table border="1"> <tr> <td>额定电压</td> <td>10</td> <td>16</td> <td>25</td> <td>35</td> <td>50</td> <td>63</td> </tr> <tr> <td>损失角正切值(最大值)</td> <td>0.32</td> <td>0.24</td> <td>0.21</td> <td>0.18</td> <td>0.15</td> <td>0.15</td> </tr> </table> <p>当额定静电容量大于 1,000 微法拉时, 每增加 1,000 微法拉需加 0.02。</p> | 额定电压 | 10 | 16 | 25 | 35 | 50 | 63 | 损失角正切值(最大值) | 0.32 | 0.24 | 0.21 | 0.18 | 0.15 | 0.15 | | | | | | | | |
| 额定电压 | 10 | 16 | 25 | 35 | 50 | 63 | | | | | | | | | | | | | | | | | |
| 损失角正切值(最大值) | 0.32 | 0.24 | 0.21 | 0.18 | 0.15 | 0.15 | | | | | | | | | | | | | | | | | |
| 温度特性(120Hz) | <p>阻抗比不可大于下表所列数值</p> <table border="1"> <tr> <td>额定电压</td> <td>10</td> <td>16</td> <td>25</td> <td>35</td> <td>50</td> <td>63</td> </tr> <tr> <td rowspan="2">阻抗比</td> <td>Z(-25℃)/Z(+20℃)</td> <td>6</td> <td>5</td> <td>4</td> <td>3</td> <td>3</td> <td>3</td> </tr> <tr> <td>Z(-40℃)/Z(+20℃)</td> <td>12</td> <td>8</td> <td>6</td> <td>4</td> <td>4</td> <td>4</td> </tr> </table> | 额定电压 | 10 | 16 | 25 | 35 | 50 | 63 | 阻抗比 | Z(-25℃)/Z(+20℃) | 6 | 5 | 4 | 3 | 3 | 3 | Z(-40℃)/Z(+20℃) | 12 | 8 | 6 | 4 | 4 | 4 |
| 额定电压 | 10 | 16 | 25 | 35 | 50 | 63 | | | | | | | | | | | | | | | | | |
| 阻抗比 | Z(-25℃)/Z(+20℃) | 6 | 5 | 4 | 3 | 3 | 3 | | | | | | | | | | | | | | | | |
| | Z(-40℃)/Z(+20℃) | 12 | 8 | 6 | 4 | 4 | 4 | | | | | | | | | | | | | | | | |
| 耐久性 | <table border="1"> <tr> <td>保证寿命时间</td> <td>φD ≤ 8 × 6.5mm: 1,000 小时 φD ≥ 8 × 10mm: 2,000 小时</td> </tr> <tr> <td>静电容量变化率</td> <td>≅ 初始值的 ± 30%</td> </tr> <tr> <td>损失角正切值</td> <td>≅ 初始规格值的 300%</td> </tr> <tr> <td>漏电流</td> <td>≅ 初始规格值</td> </tr> </table> <p>* 于 125℃ 环境中供给额定电压 1,000 ~ 2,000 小时后, 待制品回复至 20℃ 的环境中进行量测时, 需满足上列要求。</p> | 保证寿命时间 | φD ≤ 8 × 6.5mm: 1,000 小时 φD ≥ 8 × 10mm: 2,000 小时 | 静电容量变化率 | ≅ 初始值的 ± 30% | 损失角正切值 | ≅ 初始规格值的 300% | 漏电流 | ≅ 初始规格值 | | | | | | | | | | | | | | |
| 保证寿命时间 | φD ≤ 8 × 6.5mm: 1,000 小时 φD ≥ 8 × 10mm: 2,000 小时 | | | | | | | | | | | | | | | | | | | | | | |
| 静电容量变化率 | ≅ 初始值的 ± 30% | | | | | | | | | | | | | | | | | | | | | | |
| 损失角正切值 | ≅ 初始规格值的 300% | | | | | | | | | | | | | | | | | | | | | | |
| 漏电流 | ≅ 初始规格值 | | | | | | | | | | | | | | | | | | | | | | |
| 高温无负荷特性 | <table border="1"> <tr> <td>保证寿命时间</td> <td>1,000 小时</td> </tr> <tr> <td>静电容量变化率</td> <td>≅ 初始值的 ± 30%</td> </tr> <tr> <td>损失角正切值</td> <td>≅ 初始规格值的 300%</td> </tr> <tr> <td>漏电流</td> <td>≅ 初始规格值</td> </tr> </table> <p>* 于 125℃ 环境中不供给额定电压 1,000 小时后, 待制品回复至 20℃ 的环境中进行量测时, 需满足上列要求。</p> | 保证寿命时间 | 1,000 小时 | 静电容量变化率 | ≅ 初始值的 ± 30% | 损失角正切值 | ≅ 初始规格值的 300% | 漏电流 | ≅ 初始规格值 | | | | | | | | | | | | | | |
| 保证寿命时间 | 1,000 小时 | | | | | | | | | | | | | | | | | | | | | | |
| 静电容量变化率 | ≅ 初始值的 ± 30% | | | | | | | | | | | | | | | | | | | | | | |
| 损失角正切值 | ≅ 初始规格值的 300% | | | | | | | | | | | | | | | | | | | | | | |
| 漏电流 | ≅ 初始规格值 | | | | | | | | | | | | | | | | | | | | | | |
| 纹波电流与频率修正系数 | <table border="1"> <tr> <td rowspan="3">静电容量(微法拉)</td> <td>频率(Hz)</td> <td>50</td> <td>120</td> <td>1k</td> <td>10k ≅</td> </tr> <tr> <td>≅ 330</td> <td>0.80</td> <td>1.0</td> <td>1.25</td> <td>1.40</td> </tr> <tr> <td>330 < 静电容量 ≅ 4,700</td> <td>0.85</td> <td>1.0</td> <td>1.20</td> <td>1.30</td> </tr> </table> | 静电容量(微法拉) | 频率(Hz) | 50 | 120 | 1k | 10k ≅ | ≅ 330 | 0.80 | 1.0 | 1.25 | 1.40 | 330 < 静电容量 ≅ 4,700 | 0.85 | 1.0 | 1.20 | 1.30 | | | | | | |
| 静电容量(微法拉) | 频率(Hz) | | 50 | 120 | 1k | 10k ≅ | | | | | | | | | | | | | | | | | |
| | ≅ 330 | | 0.80 | 1.0 | 1.25 | 1.40 | | | | | | | | | | | | | | | | | |
| | 330 < 静电容量 ≅ 4,700 | 0.85 | 1.0 | 1.20 | 1.30 | | | | | | | | | | | | | | | | | | |

寸法图

图 1



图 2



制品各项寸法

单位：毫米

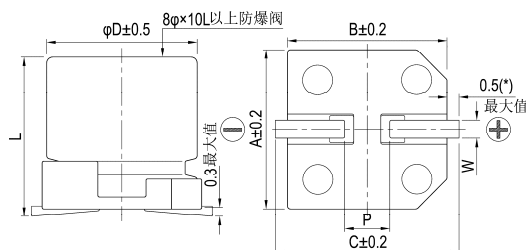
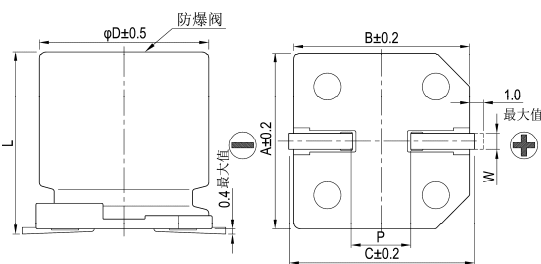
| φD | L | A | B | C | W | P ± 0.2 | 图号 |
|------|------------|------|------|------|-----------|---------|----|
| 6.3 | 5.7 ± 0.3 | 6.6 | 6.6 | 7.2 | 0.5 ~ 0.8 | 2.0 | 1 |
| 6.3 | 7.7 ± 0.3 | 6.6 | 6.6 | 7.2 | 0.5 ~ 0.8 | 2.0 | 1 |
| 8 | 6.5 ± 0.3 | 8.3 | 8.3 | 9.0 | 0.5 ~ 0.8 | 2.3 | 1 |
| 8 | 10 ± 0.5 | 8.3 | 8.3 | 9.0 | 0.7 ~ 1.1 | 3.1 | 1 |
| 10 | 10 ± 0.5 | 10.3 | 10.3 | 11.0 | 0.7 ~ 1.3 | 4.7 | 1 |
| 12.5 | 13.5 ± 0.5 | 13.0 | 13.0 | 13.7 | 1.1 ~ 1.4 | 4.4 | 2 |
| 12.5 | 16 ± 0.5 | 13.0 | 13.0 | 13.7 | 1.1 ~ 1.4 | 4.4 | 2 |
| 16 | 16.5 ± 0.5 | 17.0 | 17.0 | 18.0 | 1.1 ~ 1.4 | 6.4 | 2 |
| 18 | 16.5 ± 0.5 | 19.0 | 19.0 | 20.0 | 1.1 ~ 1.4 | 6.4 | 2 |

(*): 6.3φ 最大值为 0.4



标示

$\phi D = 6.3 \text{ mm}$

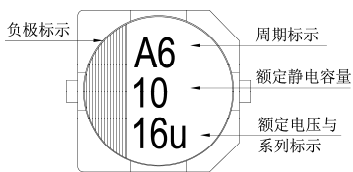

$\phi D = 8 \sim 10 \text{ mm}$

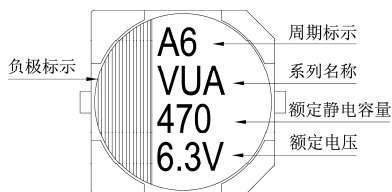

$\phi D \geq 12.5 \text{ mm}$

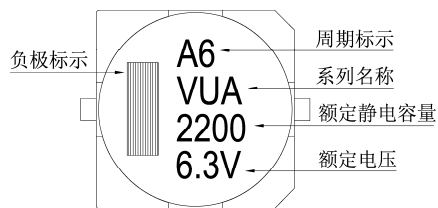

尺寸：直径(ϕD) \times 长度(L)，(毫米/mm)

容许纹波电流：毫安/均方根值(mA/rms)，120 赫兹(Hz)，125 $^{\circ}$ C

制品尺寸与容许纹波电流一览表

| 额定电压 V_{oc} | | 10V (1A) | | 16V (1C) | | 25V (1E) | | 35V (1V) | | 50V (1H) | | 63V (1J) | |
|-------------------------------|-----|-------------------|-----|-------------------|-----|-------------------|-----|-------------------|-----|-------------------|-----|-------------------|-----|
| 静电容量 (μF /微法拉) | 内容 | $\phi D \times L$ | mA | $\phi D \times L$ | mA | $\phi D \times L$ | mA | $\phi D \times L$ | mA | $\phi D \times L$ | mA | $\phi D \times L$ | mA |
| 10 | 100 | | | | | | | | | | | 8x6.5 | 60 |
| 22 | 220 | | | | | | | 6.3x5.7 | 50 | 8x6.5 | 75 | 8x10 | 100 |
| 33 | 330 | | | 6.3x5.7 | 50 | 6.3x5.7 | 50 | 6.3x7.7 | 70 | 8x10 | 130 | 10x10 | 150 |
| 47 | 470 | | | 6.3x7.7 | 70 | 6.3x7.7 | 70 | 8x6.5 | 75 | 8x10 | 130 | 10x10 | 150 |
| 68 | 680 | 6.3x5.7 | 50 | 8x6.5 | 75 | 8x6.5 | 75 | 8x10 | 130 | 10x10 | 180 | 10x10 | 150 |
| 100 | 101 | 8x6.5 | 75 | 8x6.5 | 75 | 8x10 | 130 | 10x10 | 180 | 12.5x13.5 | 357 | 12.5x13.5 | 300 |
| 220 | 221 | 8x10 | 130 | 10x10 | 180 | 10x10 | 180 | 12.5x13.5 | 357 | 12.5x16 | 400 | 16x16.5 | 600 |
| 330 | 331 | 8x10 | 130 | 12.5x13.5 | 480 | 12.5x13.5 | 480 | 16x16.5 | 650 | 16x16.5 | 650 | 16x16.5 | 600 |
| 470 | 471 | 12.5x13.5 | 480 | 12.5x13.5 | 480 | 12.5x13.5 | 480 | 16x16.5 | 650 | 16x16.5 | 650 | 18x16.5 | 800 |
| 680 | 681 | 12.5x13.5 | 480 | 12.5x13.5 | 480 | 12.5x16 | 585 | 16x16.5 | 650 | 18x16.5 | 855 | | |
| 1,000 | 102 | 12.5x16 | 585 | 12.5x16 | 585 | 16x16.5 | 650 | 18x16.5 | 855 | | | | |
| 1,500 | 152 | 12.5x16 | 585 | 16x16.5 | 650 | 18x16.5 | 855 | | | | | | |
| 2,200 | 222 | 16x16.5 | 650 | 18x16.5 | 855 | | | | | | | | |
| 3,300 | 332 | 18x16.5 | 855 | | | | | | | | | | |
| 4,700 | 472 | 18x16.5 | 855 | | | | | | | | | | |

产品编码说明

VUA系列 33微法拉 $\pm 20\%$ 16V 编带 6.3 ϕ x 5.7L 无铅引线与PET镀膜铝壳

VUA **330** **M** **1C** **TR** - **0606**

系列名 额定静电容量 额定静电容量容许误差值 额定电压 包装型式 端子型式 制品尺寸 制品引线及铝壳镀膜材质

注：如需了解更详细介绍，请参阅目录第15页“贴片型产品编码说明”。

贴片型



VUP系列

特长 / 用途

- 6.3φ ~ 10φ、125℃、2,000 ~ 3,000小时寿命保证
- 低阻抗(Impedance)电容器
- 可应用于汽车模块及其它高温产品
- 符合RoHS指令



标示颜色: 黑色

规格表

| 项 目 | 性 能 | | | | | | | | | | | | | | | | | | |
|--------------------|---|--------|--|---------|-------------|--------|---------------|-----------------|------------|------|------|---|--|------|------|------|------|------|-----|
| 工作温度范围 | -40℃ ~ +125℃ | | | | | | | | | | | | | | | | | | |
| 额定静电容量容许误差值 | ± 20% (120Hz, 20℃) | | | | | | | | | | | | | | | | | | |
| 漏电流(20℃) | I = 0.01CV 或 3(μA/微安)中的任一个较大值以下(2分钟后) I = 漏电流(μA/微安)、C = 额定静电容量(μF/微法拉)、V = 额定直流工作电压(V/伏特) | | | | | | | | | | | | | | | | | | |
| 损失角正切值(120Hz, 20℃) | <table border="1"> <tr> <td>额定电压</td> <td>10</td> <td>16</td> <td>25</td> <td>35</td> </tr> <tr> <td>损失角正切值(最大值)</td> <td>0.30</td> <td>0.23</td> <td>0.18</td> <td>0.16</td> </tr> </table> | 额定电压 | 10 | 16 | 25 | 35 | 损失角正切值(最大值) | 0.30 | 0.23 | 0.18 | 0.16 | | | | | | | | |
| 额定电压 | 10 | 16 | 25 | 35 | | | | | | | | | | | | | | | |
| 损失角正切值(最大值) | 0.30 | 0.23 | 0.18 | 0.16 | | | | | | | | | | | | | | | |
| 温度特性(120Hz) | <p>阻抗比不可大于下表所列数值</p> <table border="1"> <tr> <td>额定电压</td> <td>10</td> <td>16</td> <td>25</td> <td>35</td> </tr> <tr> <td>阻抗比</td> <td>Z(-40℃)/Z(+20℃)</td> <td>12</td> <td>8</td> <td>6</td> <td>4</td> </tr> </table> | 额定电压 | 10 | 16 | 25 | 35 | 阻抗比 | Z(-40℃)/Z(+20℃) | 12 | 8 | 6 | 4 | | | | | | | |
| 额定电压 | 10 | 16 | 25 | 35 | | | | | | | | | | | | | | | |
| 阻抗比 | Z(-40℃)/Z(+20℃) | 12 | 8 | 6 | 4 | | | | | | | | | | | | | | |
| 耐久性 | <table border="1"> <tr> <td>保证寿命时间</td> <td>φD = 6.3 mm: 2,000 小时 φD ≧ 8 mm: 3,000 小时</td> </tr> <tr> <td>静电容量变化率</td> <td>≦ 初始值的± 30%</td> </tr> <tr> <td>损失角正切值</td> <td>≦ 初始规格值的 300%</td> </tr> <tr> <td>漏电流</td> <td>≦ 初始规格值</td> </tr> </table> <p>* 于 125℃ 环境中供给额定电压 2,000 ~ 3,000 小时后, 待制品回复至 20℃ 的环境中进行量测时, 需满足上列要求。</p> | 保证寿命时间 | φD = 6.3 mm: 2,000 小时 φD ≧ 8 mm: 3,000 小时 | 静电容量变化率 | ≦ 初始值的± 30% | 损失角正切值 | ≦ 初始规格值的 300% | 漏电流 | ≦ 初始规格值 | | | | | | | | | | |
| 保证寿命时间 | φD = 6.3 mm: 2,000 小时 φD ≧ 8 mm: 3,000 小时 | | | | | | | | | | | | | | | | | | |
| 静电容量变化率 | ≦ 初始值的± 30% | | | | | | | | | | | | | | | | | | |
| 损失角正切值 | ≦ 初始规格值的 300% | | | | | | | | | | | | | | | | | | |
| 漏电流 | ≦ 初始规格值 | | | | | | | | | | | | | | | | | | |
| 高温无负荷特性 | <table border="1"> <tr> <td>保证寿命时间</td> <td>1,000 小时</td> </tr> <tr> <td>静电容量变化率</td> <td>≦ 初始值的± 30%</td> </tr> <tr> <td>损失角正切值</td> <td>≦ 初始规格值的 300%</td> </tr> <tr> <td>漏电流</td> <td>≦ 初始规格值</td> </tr> </table> <p>* 于 125℃ 环境中不供给额定电压 1,000 小时后, 待制品回复至 20℃ 的环境中进行量测时, 需满足上列要求。</p> | 保证寿命时间 | 1,000 小时 | 静电容量变化率 | ≦ 初始值的± 30% | 损失角正切值 | ≦ 初始规格值的 300% | 漏电流 | ≦ 初始规格值 | | | | | | | | | | |
| 保证寿命时间 | 1,000 小时 | | | | | | | | | | | | | | | | | | |
| 静电容量变化率 | ≦ 初始值的± 30% | | | | | | | | | | | | | | | | | | |
| 损失角正切值 | ≦ 初始规格值的 300% | | | | | | | | | | | | | | | | | | |
| 漏电流 | ≦ 初始规格值 | | | | | | | | | | | | | | | | | | |
| 纹波电流与频率补正系数 | <table border="1"> <tr> <td>频率(Hz)</td> <td>50</td> <td>120</td> <td>300</td> <td>1k</td> <td>10k ≦</td> </tr> <tr> <td>静电容量(微法拉)</td> <td colspan="5" style="text-align: center;">(斜线表示补正系数)</td> </tr> <tr> <td>补正系数</td> <td>0.35</td> <td>0.50</td> <td>0.64</td> <td>0.83</td> <td>1.0</td> </tr> </table> | 频率(Hz) | 50 | 120 | 300 | 1k | 10k ≦ | 静电容量(微法拉) | (斜线表示补正系数) | | | | | 补正系数 | 0.35 | 0.50 | 0.64 | 0.83 | 1.0 |
| 频率(Hz) | 50 | 120 | 300 | 1k | 10k ≦ | | | | | | | | | | | | | | |
| 静电容量(微法拉) | (斜线表示补正系数) | | | | | | | | | | | | | | | | | | |
| 补正系数 | 0.35 | 0.50 | 0.64 | 0.83 | 1.0 | | | | | | | | | | | | | | |

寸法图

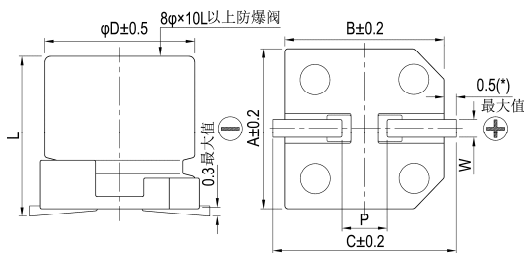

制品各项寸法

单位: 毫米

| φD | L | A | B | C | W | P ± 0.2 |
|-----|-----------|------|------|------|-----------|---------|
| 6.3 | 7.7 ± 0.3 | 6.6 | 6.6 | 7.2 | 0.5 ~ 0.8 | 2.0 |
| 8 | 10 ± 0.5 | 8.3 | 8.3 | 9.0 | 0.7 ~ 1.1 | 3.1 |
| 10 | 10 ± 0.5 | 10.3 | 10.3 | 11.0 | 0.7 ~ 1.3 | 4.7 |

(*): 6.3φ 最大值为 0.4

标示

φD = 6.3 mm

φD = 8 ~ 10 mm

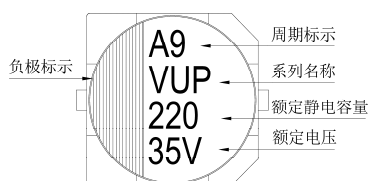
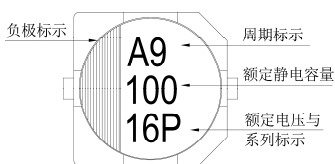

尺寸: 直径(ϕ D) \times 长度(L), (毫米/mm)容许纹波电流: 毫安/均方根值(mA/rms), 100k 赫兹(Hz), 125 $^{\circ}$ C阻抗值: 欧姆(Ω)/最大值, 100k 赫兹(Hz), 20 $^{\circ}$ C

制品尺寸与容许纹波电流一览表

| 额定电压 V _{oc} | | 10V (1A) | | | 16V (1C) | | | 25V (1E) | | | 35V (1V) | | |
|------------------------|-----|---------------------------------|-------------|------------|-----------------------------------|------------|------------|-----------------------------------|-------------|------------|-----------------------------------|------------|------------|
| 静电容量 (μ F/微法拉) | 内容 | ϕ D \times L | 阻抗值 | mA | ϕ D \times L | 阻抗值 | mA | ϕ D \times L | 阻抗值 | mA | ϕ D \times L | 阻抗值 | mA |
| 33 | 330 | | | | | | | | | | 6.3 \times 7.7 | 0.5 | 197 |
| 47 | 470 | | | | | | | | | | 6.3 \times 7.7 8 \times 10 | 0.5 0.2 | 197 270 |
| 100 | 101 | | | | 6.3 \times 7.7 8 \times 10 | 0.5 0.2 | 197 270 | 6.3 \times 7.7 8 \times 10 | 0.5 0.2 | 197 270 | 8 \times 10 | 0.2 | 270 |
| 220 | 221 | 8 \times 10 | 0.2 | 270 | 8 \times 10 | 0.2 | 270 | 8 \times 10 10 \times 10 | 0.2 0.15 | 270 500 | 10 \times 10 | 0.15 | 500 |
| 330 | 331 | 8 \times 10 10 \times 10 | 0.2 0.15 | 270 500 | 10 \times 10 | 0.15 | 500 | 10 \times 10 | 0.15 | 500 | | | |
| 470 | 471 | 10 \times 10 | 0.15 | 500 | 10 \times 10 | 0.15 | 500 | | | | | | |

产品编码说明

VUP系列 100微法拉 \pm 20% 16V 编带 6.3 ϕ \times 7.7L 无铅引线与PET镀膜铝壳

VUP **101** **M** **1C** **TR** - **0607**

系列名 额定静电容量 额定静电容量容许误差值 额定电压 包装型式 端子型式 制品尺寸 制品引线与铝壳镀膜材质

注: 如需了解更详细之介绍, 请参阅目录第15页“贴片型产品编码说明”。



VUX系列

特长 / 用途

- $8\phi \sim 18\phi$ 、 135°C 、2,000小时寿命保证
- 可应用于汽车模块及其它高温产品
- 符合RoHS指令



标示颜色：黑色

规格表

| 项 目 | 性 能 | | | | | | | | | | | | |
|---|---|---------|----------|------------|------------------------|------------|--------------------|---|--------------|------|------|------|------|
| 工作温度范围 | $-40^\circ\text{C} \sim +135^\circ\text{C}$ | | | | | | | | | | | | |
| 额定静电容量容许误差值 | $\pm 20\%$ (120Hz, 20°C) | | | | | | | | | | | | |
| 漏电流(20°C) | $I = 0.01CV$ 或 $3(\mu\text{A}/\text{微安})$ 中的任一个较大值以下(2分钟后) $I =$ 漏电流($\mu\text{A}/\text{微安}$)、 $C =$ 额定静电容量($\mu\text{F}/\text{微法拉}$)、 $V =$ 额定直流工作电压(V/伏特) | | | | | | | | | | | | |
| 损失角正切值(120Hz, 20°C) | <table border="1"> <thead> <tr> <th>额定电压</th> <th>10</th> <th>16</th> <th>25</th> <th>35</th> <th>50</th> </tr> </thead> <tbody> <tr> <td>损失角正切值 (最大值)</td> <td>0.30</td> <td>0.23</td> <td>0.18</td> <td>0.16</td> <td>0.16</td> </tr> </tbody> </table> <p>当额定静电容量大于 1,000 微法拉时, 每增加 1,000 微法拉需加 0.02。</p> | 额定电压 | 10 | 16 | 25 | 35 | 50 | 损失角正切值 (最大值) | 0.30 | 0.23 | 0.18 | 0.16 | 0.16 |
| 额定电压 | 10 | 16 | 25 | 35 | 50 | | | | | | | | |
| 损失角正切值 (最大值) | 0.30 | 0.23 | 0.18 | 0.16 | 0.16 | | | | | | | | |
| 温度特性(120Hz) | <p>阻抗比不可大于下表所列数值</p> <table border="1"> <thead> <tr> <th>额定电压</th> <th>10</th> <th>16</th> <th>25</th> <th>35</th> <th>50</th> </tr> </thead> <tbody> <tr> <td>阻抗比 $Z(-40^\circ\text{C})/Z(+20^\circ\text{C})$</td> <td>12</td> <td>8</td> <td>6</td> <td>4</td> <td>4</td> </tr> </tbody> </table> | 额定电压 | 10 | 16 | 25 | 35 | 50 | 阻抗比 $Z(-40^\circ\text{C})/Z(+20^\circ\text{C})$ | 12 | 8 | 6 | 4 | 4 |
| 额定电压 | 10 | 16 | 25 | 35 | 50 | | | | | | | | |
| 阻抗比 $Z(-40^\circ\text{C})/Z(+20^\circ\text{C})$ | 12 | 8 | 6 | 4 | 4 | | | | | | | | |
| 耐久性 | <table border="1"> <tbody> <tr> <td>保证寿命时间</td> <td>2,000 小时</td> </tr> <tr> <td>静电容量变化率</td> <td>\leq 初始值的 $\pm 30\%$</td> </tr> <tr> <td>损失角正切值</td> <td>\leq 初始规格值的 300%</td> </tr> <tr> <td>漏电流</td> <td>\leq 初始规格值</td> </tr> </tbody> </table> <p>* 于 125°C 环境中供给额定电压 2,000 小时后, 待制品回复至 20°C 的环境中进行量测时, 需满足上列要求。</p> | 保证寿命时间 | 2,000 小时 | 静电容量变化率 | \leq 初始值的 $\pm 30\%$ | 损失角正切值 | \leq 初始规格值的 300% | 漏电流 | \leq 初始规格值 | | | | |
| 保证寿命时间 | 2,000 小时 | | | | | | | | | | | | |
| 静电容量变化率 | \leq 初始值的 $\pm 30\%$ | | | | | | | | | | | | |
| 损失角正切值 | \leq 初始规格值的 300% | | | | | | | | | | | | |
| 漏电流 | \leq 初始规格值 | | | | | | | | | | | | |
| 高温无负荷特性 | <table border="1"> <tbody> <tr> <td>保证寿命时间</td> <td>1,000 小时</td> </tr> <tr> <td>静电容量变化率</td> <td>\leq 初始值的 $\pm 30\%$</td> </tr> <tr> <td>损失角正切值</td> <td>\leq 初始规格值的 300%</td> </tr> <tr> <td>漏电流</td> <td>\leq 初始规格值</td> </tr> </tbody> </table> <p>* 于 125°C 环境中不供给额定电压 1,000 小时后, 待制品回复至 20°C 的环境中进行量测时, 需满足上列要求。</p> | 保证寿命时间 | 1,000 小时 | 静电容量变化率 | \leq 初始值的 $\pm 30\%$ | 损失角正切值 | \leq 初始规格值的 300% | 漏电流 | \leq 初始规格值 | | | | |
| 保证寿命时间 | 1,000 小时 | | | | | | | | | | | | |
| 静电容量变化率 | \leq 初始值的 $\pm 30\%$ | | | | | | | | | | | | |
| 损失角正切值 | \leq 初始规格值的 300% | | | | | | | | | | | | |
| 漏电流 | \leq 初始规格值 | | | | | | | | | | | | |
| 纹波电流与频率修正系数 | <table border="1"> <tbody> <tr> <td>频率 (Hz)</td> <td>50</td> <td>120</td> <td>1k</td> <td>$10k \leq$</td> </tr> <tr> <td>修正系数</td> <td>0.35</td> <td>0.5</td> <td>0.83</td> <td>1.0</td> </tr> </tbody> </table> | 频率 (Hz) | 50 | 120 | 1k | $10k \leq$ | 修正系数 | 0.35 | 0.5 | 0.83 | 1.0 | | |
| 频率 (Hz) | 50 | 120 | 1k | $10k \leq$ | | | | | | | | | |
| 修正系数 | 0.35 | 0.5 | 0.83 | 1.0 | | | | | | | | | |

寸法图

图 1

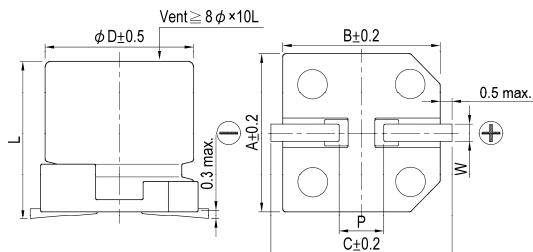

制品各项寸法

单位：毫米

| ϕD | L | A | B | C | W | $P \pm 0.2$ | 图号 |
|----------|----------------|------|------|------|----------------|-------------|----|
| 8 | 10 ± 0.5 | 8.3 | 8.3 | 9.0 | $0.7 \sim 1.1$ | 3.1 | 1 |
| 10 | 10 ± 0.5 | 10.3 | 10.3 | 11.0 | $0.7 \sim 1.3$ | 4.7 | 1 |
| 12.5 | 13.5 ± 0.5 | 13.0 | 13.0 | 13.7 | $1.1 \sim 1.4$ | 4.4 | 2 |
| 12.5 | 16 ± 0.5 | 13.0 | 13.0 | 13.7 | $1.1 \sim 1.4$ | 4.4 | 2 |
| 16 | 16.5 ± 0.5 | 17.0 | 17.0 | 18.0 | $1.1 \sim 1.4$ | 6.4 | 2 |
| 16 | 21.5 ± 0.5 | 17.0 | 17.0 | 18.0 | $1.1 \sim 1.4$ | 6.4 | 2 |
| 18 | 16.5 ± 0.5 | 19.0 | 19.0 | 20.0 | $1.1 \sim 1.4$ | 6.4 | 2 |
| 18 | 21.5 ± 0.5 | 19.0 | 19.0 | 20.0 | $1.1 \sim 1.4$ | 6.4 | 2 |

图 2

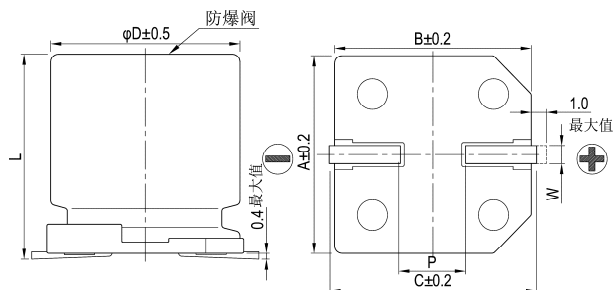

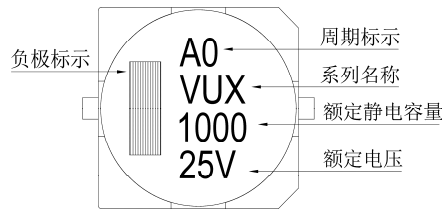
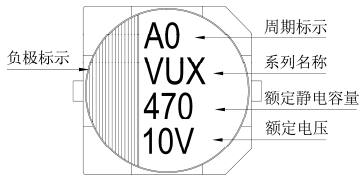

标示

 $\phi D \leq 10 \text{ mm}$ $\phi D \geq 12.5 \text{ mm}$ 尺寸: 直径(ϕD) \times 长度(L), (毫米/mm)容许纹波电流: 毫安/均方根值(mA/rms), 100k 赫兹(Hz), 135 $^{\circ}$ C阻抗值: 欧姆(Ω)/最大值, 100k 赫兹(Hz), 20 $^{\circ}$ C

制品尺寸与容许纹波电流一览表

| 额定电压 V_{oc} | | 10V (1A) | | | 16V (1C) | | | 25V (1E) | | | 35V (1V) | | | 50V (1H) | | |
|-------------------------|-----|-------------------|--------------|------------|-------------------|------|-----|-------------------|-------|-------|--------------------|--------------|----------------|-------------------|-------|-------|
| 静电容量 (μF /微法拉) | 内容 | $\phi D \times L$ | 阻抗值 | mA | $\phi D \times L$ | 阻抗值 | mA | $\phi D \times L$ | 阻抗值 | mA | $\phi D \times L$ | 阻抗值 | mA | $\phi D \times L$ | 阻抗值 | mA |
| 47 | 470 | | | | | | | | | | 8x10 | 0.20 | 270 | 8x10 | 0.30 | 270 |
| 68 | 680 | | | | | | | | | | 8x10 | 0.20 | 270 | | | |
| 100 | 101 | | | | 8x10 | 0.20 | 270 | 8x10 | 0.20 | 270 | 8x10 | 0.20 | 270 | 10x10 | 0.25 | 500 |
| 220 | 221 | 8x10 | 0.20 | 270 | 8x10 | 0.20 | 270 | 10x10 | 0.15 | 500 | 10x10 | 0.15 | 500 | | | |
| 330 | 331 | 8x10 10x10 | 0.20 0.15 | 270 500 | 10x10 | 0.15 | 500 | 10x10 | 0.15 | 500 | | | | | | |
| 470 | 471 | 10x10 | 0.15 | 500 | 10x10 | 0.15 | 500 | | | | 12.5x13.5 | 0.08 | 750 | 16x16.5 | 0.075 | 1,000 |
| 560 | 561 | | | | | | | | | | 12.5x13.5 | 0.08 | 750 | 16x16.5 | 0.075 | 1,000 |
| 680 | 681 | | | | | | | | | | 16x16.5 | 0.06 | 1,200 | 18x16.5 | 0.075 | 1,200 |
| 820 | 821 | | | | | | | 12.5x13.5 | 0.08 | 750 | 16x16.5 | 0.06 | 1,200 | 18x16.5 | 0.075 | 1,200 |
| 1,000 | 102 | | | | | | | 12.5x13.5 | 0.08 | 750 | 16x16.5 | 0.06 | 1,200 | 16x21.5 | 0.06 | 1,600 |
| 1,200 | 122 | | | | | | | 16x16.5 | 0.06 | 1,200 | 18x16.5 | 0.05 | 1,400 | 18x21.5 | 0.05 | 1,900 |
| 1,500 | 152 | | | | | | | 16x16.5 | 0.06 | 1,200 | 16x21.5 18x16.5 | 0.04 0.05 | 1,900 1,400 | | | |
| 1,800 | 182 | | | | | | | 16x16.5 | 0.06 | 1,200 | 18x21.5 | 0.035 | 2,200 | | | |
| 2,200 | 222 | | | | | | | 18x16.5 | 0.05 | 1,400 | 18x21.5 | 0.035 | 2,200 | | | |
| 2,700 | 272 | | | | | | | 16x21.5 | 0.04 | 1,900 | | | | | | |
| 3,300 | 332 | | | | | | | 18x21.5 | 0.035 | 2,200 | | | | | | |

产品编码说明

VUX系列 470微法拉 $\pm 20\%$ 10V 编带 10 ϕ ×10L 无铅引线与PET镀膜铝壳

VUX **471** **M** **1A** **TR** - **1010**

系列名 额定静电容量 额定静电容量容许误差值 额定电压 包装型式 端子型式 制品尺寸 制品引线铝壳镀膜材质

注: 如需了解更详细介绍, 请参阅目录第15页“贴片型产品编码说明”。

VUK系列

特长 / 用途

- 12.5φ ~ 18φ、125℃、3,000 ~ 5,000小时寿命保证
- 可应用于汽车模块及其它高温产品
- 符合RoHS指令



标示颜色：黑色

规格表

| 项 目 | 性 能 | | | | | | | | | | | | | | | | | | | | | | |
|--------------------|---|-----------|---|---------|--------------|--------|---------------|-------|--------------|-----------------|------|------|--------------------|------|------|------|-----------------|----|---|---|---|---|---|
| 工作温度范围 | -40℃ ~ +125℃ | | | | | | | | | | | | | | | | | | | | | | |
| 额定静电容量容许误差值 | ± 20% (120Hz, 20℃) | | | | | | | | | | | | | | | | | | | | | | |
| 漏电流(20℃) | I = 0.03CV 或 4(μA/微安)中的任一个较大值以下(1分钟后) I = 漏电流(μA/微安)、C = 额定静电容量(μF/微法拉)、V = 额定直流工作电压(V/伏特) | | | | | | | | | | | | | | | | | | | | | | |
| 损失角正切值(120Hz, 20℃) | <table border="1"> <tr> <td>额定电压</td> <td>10</td> <td>16</td> <td>25</td> <td>35</td> <td>50</td> <td>63</td> </tr> <tr> <td>损失角正切值 (最大值)</td> <td>0.22</td> <td>0.18</td> <td>0.16</td> <td>0.14</td> <td>0.12</td> <td>0.12</td> </tr> </table> <p>当额定静电容量大于 1,000 微法拉时, 每增加 1,000 微法拉需加 0.02。</p> | 额定电压 | 10 | 16 | 25 | 35 | 50 | 63 | 损失角正切值 (最大值) | 0.22 | 0.18 | 0.16 | 0.14 | 0.12 | 0.12 | | | | | | | | |
| 额定电压 | 10 | 16 | 25 | 35 | 50 | 63 | | | | | | | | | | | | | | | | | |
| 损失角正切值 (最大值) | 0.22 | 0.18 | 0.16 | 0.14 | 0.12 | 0.12 | | | | | | | | | | | | | | | | | |
| 温度特性(120Hz) | <p>阻抗比不可大于下表所列数值</p> <table border="1"> <tr> <td>额定电压</td> <td>10</td> <td>16</td> <td>25</td> <td>35</td> <td>50</td> <td>63</td> </tr> <tr> <td rowspan="2">阻抗比</td> <td>Z(-25℃)/Z(+20℃)</td> <td>6</td> <td>5</td> <td>4</td> <td>3</td> <td>3</td> <td>3</td> </tr> <tr> <td>Z(-40℃)/Z(+20℃)</td> <td>12</td> <td>8</td> <td>6</td> <td>4</td> <td>4</td> <td>4</td> </tr> </table> | 额定电压 | 10 | 16 | 25 | 35 | 50 | 63 | 阻抗比 | Z(-25℃)/Z(+20℃) | 6 | 5 | 4 | 3 | 3 | 3 | Z(-40℃)/Z(+20℃) | 12 | 8 | 6 | 4 | 4 | 4 |
| 额定电压 | 10 | 16 | 25 | 35 | 50 | 63 | | | | | | | | | | | | | | | | | |
| 阻抗比 | Z(-25℃)/Z(+20℃) | 6 | 5 | 4 | 3 | 3 | 3 | | | | | | | | | | | | | | | | |
| | Z(-40℃)/Z(+20℃) | 12 | 8 | 6 | 4 | 4 | 4 | | | | | | | | | | | | | | | | |
| 耐久性 | <table border="1"> <tr> <td>保证寿命时间</td> <td>φD ≦ 10 mm : 3,000 小时 φD ≧ 12.5mm : 5,000 小时</td> </tr> <tr> <td>静电容量变化率</td> <td>≦ 初始值的 ± 30%</td> </tr> <tr> <td>损失角正切值</td> <td>≦ 初始规格值的 300%</td> </tr> <tr> <td>漏电流</td> <td>≦ 初始规格值</td> </tr> </table> <p>* 于 125℃ 环境中供给额定电压 3,000 / 5,000 小时后, 待制品回复至 20℃ 的环境中进行量测时, 需满足上列要求。</p> | 保证寿命时间 | φD ≦ 10 mm : 3,000 小时 φD ≧ 12.5mm : 5,000 小时 | 静电容量变化率 | ≦ 初始值的 ± 30% | 损失角正切值 | ≦ 初始规格值的 300% | 漏电流 | ≦ 初始规格值 | | | | | | | | | | | | | | |
| 保证寿命时间 | φD ≦ 10 mm : 3,000 小时 φD ≧ 12.5mm : 5,000 小时 | | | | | | | | | | | | | | | | | | | | | | |
| 静电容量变化率 | ≦ 初始值的 ± 30% | | | | | | | | | | | | | | | | | | | | | | |
| 损失角正切值 | ≦ 初始规格值的 300% | | | | | | | | | | | | | | | | | | | | | | |
| 漏电流 | ≦ 初始规格值 | | | | | | | | | | | | | | | | | | | | | | |
| 高温无负荷特性 | <table border="1"> <tr> <td>保证寿命时间</td> <td>1,000 小时</td> </tr> <tr> <td>静电容量变化率</td> <td>≦ 初始值的 ± 30%</td> </tr> <tr> <td>损失角正切值</td> <td>≦ 初始规格值的 300%</td> </tr> <tr> <td>漏电流</td> <td>≦ 初始规格值</td> </tr> </table> <p>* 于 125℃ 环境中不供给额定电压 1,000 小时后, 待制品回复至 20℃ 的环境中进行量测时, 需满足上列要求。</p> | 保证寿命时间 | 1,000 小时 | 静电容量变化率 | ≦ 初始值的 ± 30% | 损失角正切值 | ≦ 初始规格值的 300% | 漏电流 | ≦ 初始规格值 | | | | | | | | | | | | | | |
| 保证寿命时间 | 1,000 小时 | | | | | | | | | | | | | | | | | | | | | | |
| 静电容量变化率 | ≦ 初始值的 ± 30% | | | | | | | | | | | | | | | | | | | | | | |
| 损失角正切值 | ≦ 初始规格值的 300% | | | | | | | | | | | | | | | | | | | | | | |
| 漏电流 | ≦ 初始规格值 | | | | | | | | | | | | | | | | | | | | | | |
| 纹波电流与频率修正系数 | <table border="1"> <tr> <td rowspan="3">静电容量(微法拉)</td> <td>频率(Hz)</td> <td>50</td> <td>120</td> <td>1k</td> <td>10k ≦</td> </tr> <tr> <td>≦ 330</td> <td>0.80</td> <td>1.0</td> <td>1.25</td> <td>1.40</td> </tr> <tr> <td>330 < 静电容量 ≦ 3,300</td> <td>0.85</td> <td>1.0</td> <td>1.20</td> <td>1.30</td> </tr> </table> | 静电容量(微法拉) | 频率(Hz) | 50 | 120 | 1k | 10k ≦ | ≦ 330 | 0.80 | 1.0 | 1.25 | 1.40 | 330 < 静电容量 ≦ 3,300 | 0.85 | 1.0 | 1.20 | 1.30 | | | | | | |
| 静电容量(微法拉) | 频率(Hz) | | 50 | 120 | 1k | 10k ≦ | | | | | | | | | | | | | | | | | |
| | ≦ 330 | | 0.80 | 1.0 | 1.25 | 1.40 | | | | | | | | | | | | | | | | | |
| | 330 < 静电容量 ≦ 3,300 | 0.85 | 1.0 | 1.20 | 1.30 | | | | | | | | | | | | | | | | | | |

寸法图

图 1

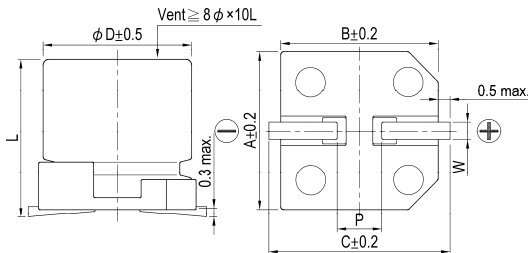

制品各项寸法

单位：毫米

| φD | L | A | B | C | W | P ± 0.2 | 图号 |
|------|------------|------|------|------|-----------|---------|----|
| 8 | 10 ± 0.5 | 8.3 | 8.3 | 9.0 | 0.7 ~ 1.1 | 3.1 | 1 |
| 10 | 10 ± 0.5 | 10.3 | 10.3 | 11.0 | 0.7 ~ 1.3 | 4.7 | 1 |
| 12.5 | 13.5 ± 0.5 | 13.0 | 13.0 | 13.7 | 1.1 ~ 1.4 | 4.4 | 2 |
| 12.5 | 16 ± 0.5 | 13.0 | 13.0 | 13.7 | 1.1 ~ 1.4 | 4.4 | 2 |
| 16 | 16.5 ± 0.5 | 17.0 | 17.0 | 18.0 | 1.1 ~ 1.4 | 6.4 | 2 |
| 18 | 16.5 ± 0.5 | 19.0 | 19.0 | 20.0 | 1.1 ~ 1.4 | 6.4 | 2 |
| 18 | 21.5 ± 0.5 | 19.0 | 19.0 | 20.0 | 1.1 ~ 1.4 | 6.4 | 2 |

图 2

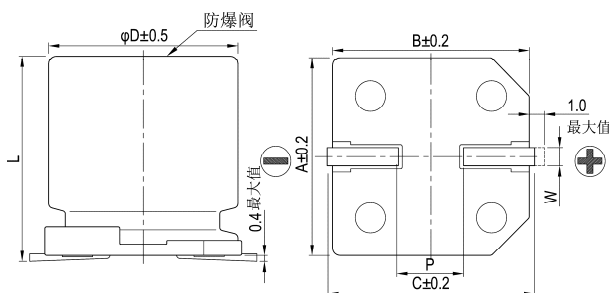

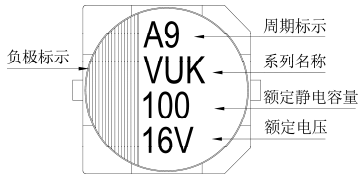
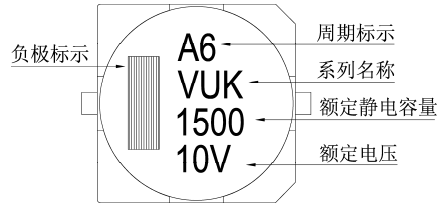

标示

 $\phi D \leq 10 \text{ mm}$  $\phi D \geq 12.5 \text{ mm}$ 尺寸: 直径(ϕD) \times 长度(L), (毫米/mm)容许纹波电流: 毫安/均方根值(mA/rms), 120 赫兹(Hz), 125 $^{\circ}$ C

制品尺寸与容许纹波电流一览表

| 额定电压 V_{oc} | 内容 | 10V (1A) | | 16V (1C) | | 25V (1E) | | 35V (1V) | | 50V (1H) | | 63V (1J) | |
|---------------|-----|--------------------|-----|--------------------|-----|--------------------|-----|--------------------|-----|--------------------|-----|--------------------|-----|
| | | $\phi D \times L$ | mA | $\phi D \times L$ | mA | $\phi D \times L$ | mA | $\phi D \times L$ | mA | $\phi D \times L$ | mA | $\phi D \times L$ | mA |
| 100 | 101 | | | 8 \times 10 | 85 | 8 \times 10 | 85 | 10 \times 10 | 110 | 12.5 \times 13.5 | 170 | 12.5 \times 13.5 | 150 |
| 220 | 221 | 8 \times 10 | 85 | 10 \times 10 | 150 | 10 \times 10 | 150 | 12.5 \times 13.5 | 200 | 16 \times 16.5 | 250 | 16 \times 16.5 | 230 |
| 330 | 331 | 10 \times 10 | 150 | 12.5 \times 13.5 | 230 | 12.5 \times 13.5 | 230 | 16 \times 16.5 | 280 | 18 \times 16.5 | 340 | 18 \times 16.5 | 320 |
| 470 | 471 | 12.5 \times 13.5 | 230 | 12.5 \times 13.5 | 250 | 16 \times 16.5 | 310 | 18 \times 16.5 | 380 | 18 \times 21.5 | 430 | 18 \times 21.5 | 410 |
| 680 | 681 | 12.5 \times 13.5 | 250 | 12.5 \times 13.5 | 280 | 16 \times 16.5 | 350 | 18 \times 16.5 | 450 | | | | |
| 1,000 | 102 | 12.5 \times 16 | 350 | 16 \times 16.5 | 440 | 18 \times 21.5 | 540 | | | | | | |
| 1,500 | 152 | 12.5 \times 16 | 350 | | | | | | | | | | |
| 2,200 | 222 | 18 \times 16.5 | 620 | 18 \times 21.5 | 710 | | | | | | | | |
| 3,300 | 332 | 18 \times 21.5 | 770 | | | | | | | | | | |

产品编码说明

VUK系列 330微法拉 $\pm 20\%$ 16V 编带 12.5 $\phi \times 13.5L$ 无铅引线与PET镀膜铝壳

VUK **331** **M** **1C** **TR** - **1313**

系列名 额定静容量 额定静容量容许误差值 额定电压 包装型式 端子型式 制品尺寸 制品引线与铝壳镀膜材质

注: 如需了解更详细之介绍, 请参阅目录第15页“贴片型产品编码说明”。



VUJ系列

特长 / 用途

- 8φ ~ 18φ、150℃、1,000小时寿命保证
- 可应用于汽车模块及其它高温产品
- 符合RoHS指令



标示颜色：黑色

规格表

| 项目 | 性能 | | | | | | | | | | | | | | | | | | | | | | |
|--------------------|--|-----------|----------|---------|--------------|--------|---------------|-----|-----------------|---------------------|--------|------|------|------|------|-----------|------|-----------|------|------|------|---|---|
| 工作温度范围 | -55℃ ~ +150℃ | | | | | | | | | | | | | | | | | | | | | | |
| 额定静电容量容许误差值 | ±20% (120Hz, 20℃) | | | | | | | | | | | | | | | | | | | | | | |
| 漏电流(20℃) | I = 0.03CV 或 4(μA/微安)中的任一个较大值以下(1分钟后) I = 漏电流(μA/微安)、C = 额定静电容量(μF/微法拉)、V = 额定直流工作电压(V/伏特) | | | | | | | | | | | | | | | | | | | | | | |
| 损失角正切值(120Hz, 20℃) | <table border="1"> <thead> <tr> <th colspan="2">额定电压</th> <th>10</th> <th>16</th> <th>25</th> <th>35</th> <th>50</th> </tr> </thead> <tbody> <tr> <td rowspan="2">损失角正切值 (最大值)</td> <td>φD ≦ 8</td> <td>0.26</td> <td>0.20</td> <td>0.16</td> <td>0.14</td> <td>0.14</td> </tr> <tr> <td>φD ≧ 12.5</td> <td>0.22</td> <td>0.18</td> <td>0.16</td> <td>0.14</td> <td>0.12</td> </tr> </tbody> </table> <p>当额定静电容量大于 1,000 微法拉时, 每增加 1,000 微法拉需加 0.02。</p> | 额定电压 | | 10 | 16 | 25 | 35 | 50 | 损失角正切值 (最大值) | φD ≦ 8 | 0.26 | 0.20 | 0.16 | 0.14 | 0.14 | φD ≧ 12.5 | 0.22 | 0.18 | 0.16 | 0.14 | 0.12 | | |
| 额定电压 | | 10 | 16 | 25 | 35 | 50 | | | | | | | | | | | | | | | | | |
| 损失角正切值 (最大值) | φD ≦ 8 | 0.26 | 0.20 | 0.16 | 0.14 | 0.14 | | | | | | | | | | | | | | | | | |
| | φD ≧ 12.5 | 0.22 | 0.18 | 0.16 | 0.14 | 0.12 | | | | | | | | | | | | | | | | | |
| 温度特性(120Hz) | <p>阻抗比不可大于下表所列数值</p> <table border="1"> <thead> <tr> <th colspan="2">额定电压</th> <th>10</th> <th>16</th> <th>25</th> <th>35</th> <th>50</th> </tr> </thead> <tbody> <tr> <td rowspan="2">阻抗比</td> <td>Z(-40℃)/ Z(+20℃)</td> <td>φD ≦ 8</td> <td>10</td> <td>8</td> <td>6</td> <td>4</td> <td>4</td> </tr> <tr> <td></td> <td>φD ≧ 12.5</td> <td>8</td> <td>6</td> <td>4</td> <td>4</td> <td>4</td> </tr> </tbody> </table> | 额定电压 | | 10 | 16 | 25 | 35 | 50 | 阻抗比 | Z(-40℃)/ Z(+20℃) | φD ≦ 8 | 10 | 8 | 6 | 4 | 4 | | φD ≧ 12.5 | 8 | 6 | 4 | 4 | 4 |
| 额定电压 | | 10 | 16 | 25 | 35 | 50 | | | | | | | | | | | | | | | | | |
| 阻抗比 | Z(-40℃)/ Z(+20℃) | φD ≦ 8 | 10 | 8 | 6 | 4 | 4 | | | | | | | | | | | | | | | | |
| | | φD ≧ 12.5 | 8 | 6 | 4 | 4 | 4 | | | | | | | | | | | | | | | | |
| 耐久性 | <table border="1"> <tbody> <tr> <td>保证寿命时间</td> <td>1,000 小时</td> </tr> <tr> <td>静电容量变化率</td> <td>≦ 初始值的 ± 30%</td> </tr> <tr> <td>损失角正切值</td> <td>≦ 初始规格值的 300%</td> </tr> <tr> <td>漏电流</td> <td>≦ 初始规格值</td> </tr> </tbody> </table> <p>* 于 150℃ 环境中供给额定电压 1,000 小时后, 待制品回复至 20℃ 的环境中进行量测时, 需满足上列要求。</p> | 保证寿命时间 | 1,000 小时 | 静电容量变化率 | ≦ 初始值的 ± 30% | 损失角正切值 | ≦ 初始规格值的 300% | 漏电流 | ≦ 初始规格值 | | | | | | | | | | | | | | |
| 保证寿命时间 | 1,000 小时 | | | | | | | | | | | | | | | | | | | | | | |
| 静电容量变化率 | ≦ 初始值的 ± 30% | | | | | | | | | | | | | | | | | | | | | | |
| 损失角正切值 | ≦ 初始规格值的 300% | | | | | | | | | | | | | | | | | | | | | | |
| 漏电流 | ≦ 初始规格值 | | | | | | | | | | | | | | | | | | | | | | |
| 高温无负荷特性 | <table border="1"> <tbody> <tr> <td>保证寿命时间</td> <td>1,000 小时</td> </tr> <tr> <td>静电容量变化率</td> <td>≦ 初始值的 ± 30%</td> </tr> <tr> <td>损失角正切值</td> <td>≦ 初始规格值的 300%</td> </tr> <tr> <td>漏电流</td> <td>≦ 初始规格值</td> </tr> </tbody> </table> <p>* 于 150℃ 环境中不供给额定电压 1,000 小时后, 待制品回复至 20℃ 的环境中进行量测时, 需满足上列要求。</p> | 保证寿命时间 | 1,000 小时 | 静电容量变化率 | ≦ 初始值的 ± 30% | 损失角正切值 | ≦ 初始规格值的 300% | 漏电流 | ≦ 初始规格值 | | | | | | | | | | | | | | |
| 保证寿命时间 | 1,000 小时 | | | | | | | | | | | | | | | | | | | | | | |
| 静电容量变化率 | ≦ 初始值的 ± 30% | | | | | | | | | | | | | | | | | | | | | | |
| 损失角正切值 | ≦ 初始规格值的 300% | | | | | | | | | | | | | | | | | | | | | | |
| 漏电流 | ≦ 初始规格值 | | | | | | | | | | | | | | | | | | | | | | |
| 纹波电流与频率修正系数 | <table border="1"> <thead> <tr> <th>频率(Hz)</th> <th>120</th> <th>300</th> <th>1k</th> <th>10k ≦</th> </tr> </thead> <tbody> <tr> <td>静电容量(微法拉)</td> <td></td> <td></td> <td></td> <td></td> </tr> <tr> <td>修正系数</td> <td>0.67</td> <td>0.79</td> <td>0.91</td> <td>1.00</td> </tr> </tbody> </table> | 频率(Hz) | 120 | 300 | 1k | 10k ≦ | 静电容量(微法拉) | | | | | 修正系数 | 0.67 | 0.79 | 0.91 | 1.00 | | | | | | | |
| 频率(Hz) | 120 | 300 | 1k | 10k ≦ | | | | | | | | | | | | | | | | | | | |
| 静电容量(微法拉) | | | | | | | | | | | | | | | | | | | | | | | |
| 修正系数 | 0.67 | 0.79 | 0.91 | 1.00 | | | | | | | | | | | | | | | | | | | |

寸法图

图 1

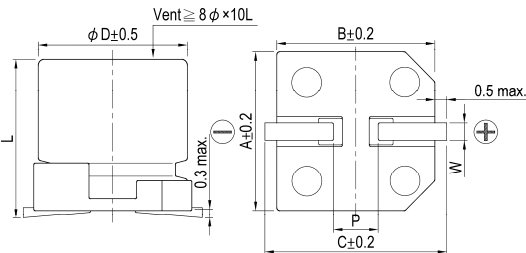

制品各项寸法

单位：毫米

| φD | L | A | B | C | W | P±0.2 | 图号 |
|------|------------|------|------|------|-----------|-------|----|
| 8 | 10 ± 0.5 | 8.3 | 8.3 | 9.0 | 0.7 ~ 1.1 | 3.1 | 1 |
| 10 | 10 ± 0.5 | 10.3 | 10.3 | 11.0 | 0.7 ~ 1.3 | 4.7 | 1 |
| 12.5 | 13.5 ± 0.5 | 13.0 | 13.0 | 13.7 | 1.1 ~ 1.4 | 4.4 | 2 |
| 16 | 16.5 ± 0.5 | 17.0 | 17.0 | 18.0 | 1.1 ~ 1.4 | 6.4 | 2 |
| 18 | 16.5 ± 0.5 | 19.0 | 19.0 | 20.0 | 1.1 ~ 1.4 | 6.4 | 2 |
| 18 | 21.5 ± 0.5 | 19.0 | 19.0 | 20.0 | 1.1 ~ 1.4 | 6.4 | 2 |

图 2

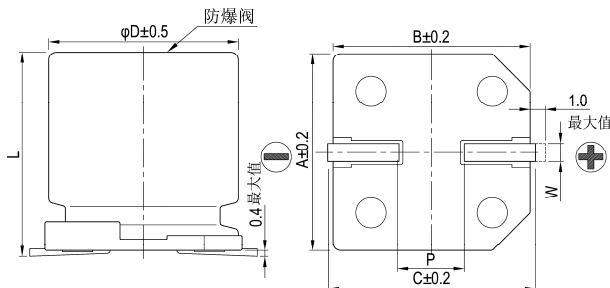

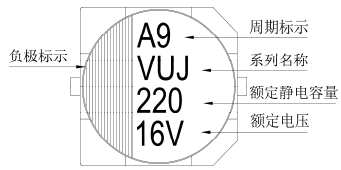
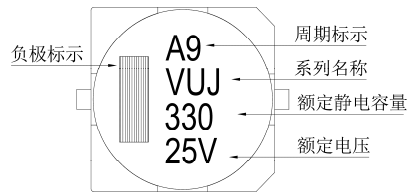

标示

 $\phi D = 8 \sim 10 \text{ mm}$  $\phi D \geq 12.5 \text{ mm}$ 尺寸：直径(ϕD) \times 长度(L)，(毫米/mm)

容许纹波电流：毫安/均方根值(mA/rms)，100k 赫兹(Hz)，150°C

制品尺寸与容许纹波电流一览表

| 额定电压 V_{oc} | | 10V (1A) | | 16V (1C) | | 25V (1E) | | 35V (1V) | | 50V (1H) | |
|-------------------------|-----|-------------------|-------|-------------------|-------|-------------------|-------|-------------------|-------|-------------------|-------|
| 静电容量 (μF /微法拉) | 内容 | $\phi D \times L$ | mA | $\phi D \times L$ | mA | $\phi D \times L$ | mA | $\phi D \times L$ | mA | $\phi D \times L$ | mA |
| 33 | 330 | | | | | | | | | 8x10 | 70 |
| 47 | 470 | | | | | | | 8x10 | 80 | 10x10 | 100 |
| 100 | 101 | | | 8x10 | 110 | 8x10 | 110 | 10x10 | 120 | 12.5x13.5 | 420 |
| 220 | 221 | 8x10 | 110 | 10x10 | 150 | 10x10 | 150 | 12.5x13.5 | 550 | 16x16.5 | 550 |
| 330 | 331 | 10x10 | 150 | | | 12.5x13.5 | 650 | 12.5x13.5 | 650 | 16x21.5 | 650 |
| 470 | 471 | | | 12.5x13.5 | 750 | 12.5x13.5 | 700 | 16x16.5 | 750 | 16x21.5 | 850 |
| 680 | 681 | 12.5x13.5 | 800 | 12.5x13.5 | 800 | 16x16.5 | 800 | 16x21.5 | 950 | 18x21.5 | 1,100 |
| 1,000 | 102 | 12.5x13.5 | 900 | 16x16.5 | 850 | 16x21.5 | 1,000 | 18x21.5 | 1,150 | | |
| 2,200 | 222 | 18x21.5 | 1,350 | 18x21.5 | 1,350 | | | | | | |
| 3,300 | 332 | 18x21.5 | 1,400 | | | | | | | | |

产品编码说明

VUJ系列 220微法拉 $\pm 20\%$ 10V 编带 $8\phi \times 10L$ 无铅引线与PET镀膜铝壳

VUJ **221** **M** **1A** **TR** - **0810**

系列名 额定静电容量 额定静电容量容许误差值 额定电压 包装型式 端子型式 制品尺寸 制品引线材料与铝壳镀膜材质

注：如需了解更详细之介绍，请参阅目录第15页“贴片型产品编码说明”。

VEB 系列

特长 / 用途

- 4φ ~ 6.3φ、85℃、2,000小时寿命保证
- 制品高度5.5 mm之无极性贴片型电容器
- 适用表面黏着之高密度PCB设计
- 符合RoHS指令



标示颜色: 黑色

规格表

| 项 目 | 性 能 | | | | | | | | | | | | | | | | | | | | | | | | | | | |
|---|--|--------|----------|---------|-------------|--------|---------------|------|---------|-----|--------|-----------------|------|------|------|------|------|------|----|-----------------|----------|------|------|------|------|------|------|------|
| 工作温度范围 | -40℃ ~ +85℃ | | | | | | | | | | | | | | | | | | | | | | | | | | | |
| 额定静电容量容许误差值 | ± 20% (120Hz, 20℃) | | | | | | | | | | | | | | | | | | | | | | | | | | | |
| 漏电流(20℃) | I = 0.01CV 或 3(μA/微安)中的任一个较大值以下(2分钟后) I = 漏电流(μA/微安)、C = 额定静电容量(μF/微法拉)、V = 额定直流工作电压(V/伏特) | | | | | | | | | | | | | | | | | | | | | | | | | | | |
| 损失角正切值(120Hz, 20℃) | <table border="1"> <thead> <tr> <th colspan="2">额定电压</th> <th>6.3</th> <th>10</th> <th>16</th> <th>25</th> <th>35</th> <th>50</th> <th>63</th> </tr> </thead> <tbody> <tr> <td>损失角正切值</td> <td>4φ</td> <td>0.35</td> <td>0.30</td> <td>0.25</td> <td>0.25</td> <td>0.25</td> <td>0.25</td> <td>--</td> </tr> <tr> <td>(最大值)</td> <td>5 ~ 6.3φ</td> <td>0.30</td> <td>0.25</td> <td>0.20</td> <td>0.15</td> <td>0.15</td> <td>0.15</td> <td>0.15</td> </tr> </tbody> </table> | 额定电压 | | 6.3 | 10 | 16 | 25 | 35 | 50 | 63 | 损失角正切值 | 4φ | 0.35 | 0.30 | 0.25 | 0.25 | 0.25 | 0.25 | -- | (最大值) | 5 ~ 6.3φ | 0.30 | 0.25 | 0.20 | 0.15 | 0.15 | 0.15 | 0.15 |
| 额定电压 | | 6.3 | 10 | 16 | 25 | 35 | 50 | 63 | | | | | | | | | | | | | | | | | | | | |
| 损失角正切值 | 4φ | 0.35 | 0.30 | 0.25 | 0.25 | 0.25 | 0.25 | -- | | | | | | | | | | | | | | | | | | | | |
| (最大值) | 5 ~ 6.3φ | 0.30 | 0.25 | 0.20 | 0.15 | 0.15 | 0.15 | 0.15 | | | | | | | | | | | | | | | | | | | | |
| 温度特性(120Hz) | <p>阻抗比不可大于下表所列数值</p> <table border="1"> <thead> <tr> <th colspan="2">额定电压</th> <th>6.3</th> <th>10</th> <th>16</th> <th>25</th> <th>35</th> <th>50</th> <th>63</th> </tr> </thead> <tbody> <tr> <td rowspan="2">阻抗比</td> <td>Z(-25℃)/Z(+20℃)</td> <td>3</td> <td>3</td> <td>2</td> <td>2</td> <td>2</td> <td>2</td> <td>2</td> </tr> <tr> <td>Z(-40℃)/Z(+20℃)</td> <td>8</td> <td>5</td> <td>4</td> <td>3</td> <td>3</td> <td>3</td> <td>3</td> </tr> </tbody> </table> | 额定电压 | | 6.3 | 10 | 16 | 25 | 35 | 50 | 63 | 阻抗比 | Z(-25℃)/Z(+20℃) | 3 | 3 | 2 | 2 | 2 | 2 | 2 | Z(-40℃)/Z(+20℃) | 8 | 5 | 4 | 3 | 3 | 3 | 3 | |
| 额定电压 | | 6.3 | 10 | 16 | 25 | 35 | 50 | 63 | | | | | | | | | | | | | | | | | | | | |
| 阻抗比 | Z(-25℃)/Z(+20℃) | 3 | 3 | 2 | 2 | 2 | 2 | 2 | | | | | | | | | | | | | | | | | | | | |
| | Z(-40℃)/Z(+20℃) | 8 | 5 | 4 | 3 | 3 | 3 | 3 | | | | | | | | | | | | | | | | | | | | |
| 耐久性 (于 85℃环境中供给额定电压, 每 250 小时需反转极性。) | <table border="1"> <tbody> <tr> <td>保证寿命时间</td> <td>2,000 小时</td> </tr> <tr> <td>静电容量变化率</td> <td>≦ 初始值的± 20%</td> </tr> <tr> <td>损失角正切值</td> <td>≦ 初始规格值的 200%</td> </tr> <tr> <td>漏电流</td> <td>≦ 初始规格值</td> </tr> </tbody> </table> <p>* 于 85℃环境中供给额定电压 2,000 小时后, 待制品回复至 20℃的环境中进行量测时, 需满足上列要求。</p> | 保证寿命时间 | 2,000 小时 | 静电容量变化率 | ≦ 初始值的± 20% | 损失角正切值 | ≦ 初始规格值的 200% | 漏电流 | ≦ 初始规格值 | | | | | | | | | | | | | | | | | | | |
| 保证寿命时间 | 2,000 小时 | | | | | | | | | | | | | | | | | | | | | | | | | | | |
| 静电容量变化率 | ≦ 初始值的± 20% | | | | | | | | | | | | | | | | | | | | | | | | | | | |
| 损失角正切值 | ≦ 初始规格值的 200% | | | | | | | | | | | | | | | | | | | | | | | | | | | |
| 漏电流 | ≦ 初始规格值 | | | | | | | | | | | | | | | | | | | | | | | | | | | |
| 高温无负荷特性 | <table border="1"> <tbody> <tr> <td>保证寿命时间</td> <td>1,000 小时</td> </tr> <tr> <td>静电容量变化率</td> <td>≦ 初始值的± 20%</td> </tr> <tr> <td>损失角正切值</td> <td>≦ 初始规格值的 200%</td> </tr> <tr> <td>漏电流</td> <td>≦ 初始规格值</td> </tr> </tbody> </table> <p>* 于 85℃环境中不供给额定电压 1,000 小时后, 待制品回复至 20℃的环境中进行量测时, 需满足上列要求。</p> | 保证寿命时间 | 1,000 小时 | 静电容量变化率 | ≦ 初始值的± 20% | 损失角正切值 | ≦ 初始规格值的 200% | 漏电流 | ≦ 初始规格值 | | | | | | | | | | | | | | | | | | | |
| 保证寿命时间 | 1,000 小时 | | | | | | | | | | | | | | | | | | | | | | | | | | | |
| 静电容量变化率 | ≦ 初始值的± 20% | | | | | | | | | | | | | | | | | | | | | | | | | | | |
| 损失角正切值 | ≦ 初始规格值的 200% | | | | | | | | | | | | | | | | | | | | | | | | | | | |
| 漏电流 | ≦ 初始规格值 | | | | | | | | | | | | | | | | | | | | | | | | | | | |
| 纹波电流与频率修正系数 | <table border="1"> <tbody> <tr> <td>频率(Hz)</td> <td>50</td> <td>120</td> <td>1k</td> <td>10k ≦</td> </tr> <tr> <td>修正系数</td> <td>0.7</td> <td>1.0</td> <td>1.3</td> <td>1.4</td> </tr> </tbody> </table> | 频率(Hz) | 50 | 120 | 1k | 10k ≦ | 修正系数 | 0.7 | 1.0 | 1.3 | 1.4 | | | | | | | | | | | | | | | | | |
| 频率(Hz) | 50 | 120 | 1k | 10k ≦ | | | | | | | | | | | | | | | | | | | | | | | | |
| 修正系数 | 0.7 | 1.0 | 1.3 | 1.4 | | | | | | | | | | | | | | | | | | | | | | | | |

寸法图

标示

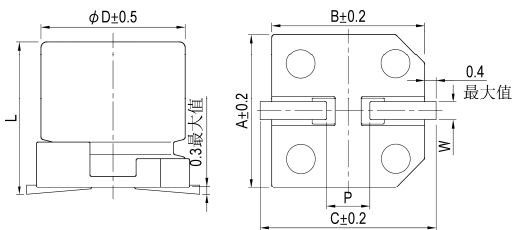

制品各项寸法 单位: 毫米

| φD | L | A | B | C | W | P ± 0.2 |
|-----|-----------|-----|-----|-----|-----------|---------|
| 4 | 5.3 ± 0.2 | 4.3 | 4.3 | 5.1 | 0.5 ~ 0.8 | 1.0 |
| 5 | 5.3 ± 0.2 | 5.3 | 5.3 | 5.9 | 0.5 ~ 0.8 | 1.5 |
| 6.3 | 5.3 ± 0.2 | 6.6 | 6.6 | 7.2 | 0.5 ~ 0.8 | 2.0 |

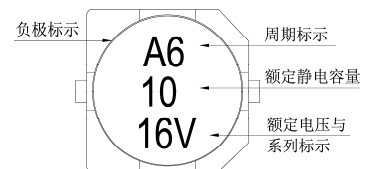

制品尺寸与容许纹波电流一览表

尺寸: 直径(φD)×长度(L), (毫米/mm)

容许纹波电流: 毫安/均方根值(mA/rms), 120 赫兹(Hz), 85℃

| 额定电压 V _{DC} | 6.3V (0J) | | 10V (1A) | | 16V (1C) | | 25V (1E) | | 35V (1V) | | 50V (1H) | | 63V (1J) | |
|----------------------|-----------|----|----------|----|----------|----|----------|----|----------|----|----------|-----|----------|-----|
| | φ D×L | mA | φ D×L | mA | φ D×L | mA | φ D×L | mA | φ D×L | mA | φ D×L | mA | φ D×L | mA |
| 0.33 R33 | | | | | | | | | | | 4×5.3 | 4.1 | | |
| 0.47 R47 | | | | | | | | | | | 4×5.3 | 4.9 | | |
| 1 010 | | | | | | | | | | | 4×5.3 | 7.2 | 5×5.3 | 9.4 |
| 2.2 2R2 | | | | | | | | | 4×5.3 | 10 | 5×5.3 | 14 | | |
| 3.3 3R3 | | | | | | | 4×5.3 | 13 | 5×5.3 | 17 | 5×5.3 | 17 | | |
| 4.7 4R7 | | | | | 4×5.3 | 14 | 5×5.3 | 20 | 5×5.3 | 21 | 6.3×5.3 | 24 | 6.3×5.3 | 24 |
| 10 100 | | | 4×5.3 | 18 | 5×5.3 | 26 | 6.3×5.3 | 35 | 6.3×5.3 | 35 | 6.3×5.3 | 30 | | |
| 22 220 | 5×5.3 | 27 | 6.3×5.3 | 40 | 6.3×5.3 | 45 | | | | | | | | |
| 33 330 | 6.3×5.3 | 45 | 6.3×5.3 | 50 | 6.3×5.3 | 55 | | | | | | | | |
| 47 470 | 6.3×5.3 | 54 | | | | | | | | | | | | |

产品编码说明

VEB 系列 10微法拉 ± 20% 16V 编带 5φ×5.3L 无铅引线与PET镀膜铝壳

VEB **100** **M** **1C** **TR** - **0505**

系列名 额定静电容量 额定静电容量容许误差值 额定电压 包装型式 端子型式 制品尺寸 制品引线及铝壳镀膜材质

注: 如需了解更详细介绍, 请参阅目录第15页“贴片型产品编码说明”。



VGB 系列

特长 / 用途

- 4 ϕ ~ 6.3 ϕ 、105 $^{\circ}$ C、2,000小时寿命保证
- 制品高度6.0 mm之无极性贴片型电容器
- 适用表面黏着之高密度PCB设计
- 符合RoHS指令



标示颜色: 黑色

规格表

| 项目 | 性能 | | | | | | | | | | | | | | | | | | | | | | | |
|---|---|--------|----------|------------|------------------------|------------|--------------------|-----|--------------|------|---|------|------|------|------|---|---|---|---|---|---|---|---|---|
| 工作温度范围 | -55 $^{\circ}$ C ~ +105 $^{\circ}$ C | | | | | | | | | | | | | | | | | | | | | | | |
| 额定静电容量容许误差值 | $\pm 20\%$ (120Hz, 20 $^{\circ}$ C) | | | | | | | | | | | | | | | | | | | | | | | |
| 漏电流(20 $^{\circ}$ C) | I = 0.05CV 或 10(μ A/微安)中的任一个较大值以下(2 分钟后) I = 漏电流(μ A/微安)、C = 额定静电容量(μ F/微法拉)、V = 额定直流工作电压(V/伏特) | | | | | | | | | | | | | | | | | | | | | | | |
| 损失角正切值(120Hz, 20 $^{\circ}$ C) | <table border="1"> <thead> <tr> <th>额定电压</th> <th>6.3</th> <th>10</th> <th>16</th> <th>25</th> <th>35</th> <th>50</th> </tr> </thead> <tbody> <tr> <td>损失角正切值 (最大值)</td> <td>0.24</td> <td>0.20</td> <td>0.17</td> <td>0.17</td> <td>0.15</td> <td>0.15</td> </tr> </tbody> </table> | 额定电压 | 6.3 | 10 | 16 | 25 | 35 | 50 | 损失角正切值 (最大值) | 0.24 | 0.20 | 0.17 | 0.17 | 0.15 | 0.15 | | | | | | | | | |
| 额定电压 | 6.3 | 10 | 16 | 25 | 35 | 50 | | | | | | | | | | | | | | | | | | |
| 损失角正切值 (最大值) | 0.24 | 0.20 | 0.17 | 0.17 | 0.15 | 0.15 | | | | | | | | | | | | | | | | | | |
| 温度特性(120Hz) | 阻抗比不可大于下表所列数值 <table border="1"> <thead> <tr> <th colspan="2">额定电压</th> <th>6.3</th> <th>10</th> <th>16</th> <th>25</th> <th>35</th> <th>50</th> </tr> </thead> <tbody> <tr> <td rowspan="2">阻抗比</td> <td>Z(-25$^{\circ}$C)/Z(+20$^{\circ}$C)</td> <td>4</td> <td>3</td> <td>2</td> <td>2</td> <td>2</td> <td>2</td> </tr> <tr> <td>Z(-40$^{\circ}$C)/Z(+20$^{\circ}$C)</td> <td>8</td> <td>6</td> <td>4</td> <td>4</td> <td>3</td> <td>3</td> </tr> </tbody> </table> | 额定电压 | | 6.3 | 10 | 16 | 25 | 35 | 50 | 阻抗比 | Z(-25 $^{\circ}$ C)/Z(+20 $^{\circ}$ C) | 4 | 3 | 2 | 2 | 2 | 2 | Z(-40 $^{\circ}$ C)/Z(+20 $^{\circ}$ C) | 8 | 6 | 4 | 4 | 3 | 3 |
| 额定电压 | | 6.3 | 10 | 16 | 25 | 35 | 50 | | | | | | | | | | | | | | | | | |
| 阻抗比 | Z(-25 $^{\circ}$ C)/Z(+20 $^{\circ}$ C) | 4 | 3 | 2 | 2 | 2 | 2 | | | | | | | | | | | | | | | | | |
| | Z(-40 $^{\circ}$ C)/Z(+20 $^{\circ}$ C) | 8 | 6 | 4 | 4 | 3 | 3 | | | | | | | | | | | | | | | | | |
| 耐久性 (于 105 $^{\circ}$ C 环境中供给额定电压, 每 250 小时需反转极性。) | <table border="1"> <tbody> <tr> <td>保证寿命时间</td> <td>2,000 小时</td> </tr> <tr> <td>静电容量变化率</td> <td>\leq 初始值的$\pm 30\%$</td> </tr> <tr> <td>损失角正切值</td> <td>\leq 初始规格值的 300%</td> </tr> <tr> <td>漏电流</td> <td>\leq 初始规格值</td> </tr> </tbody> </table> * 于 105 $^{\circ}$ C 环境中供给额定电压 2,000 小时后, 待制品回复至 20 $^{\circ}$ C 的环境中进行量测时, 需满足上列要求。 | 保证寿命时间 | 2,000 小时 | 静电容量变化率 | \leq 初始值的 $\pm 30\%$ | 损失角正切值 | \leq 初始规格值的 300% | 漏电流 | \leq 初始规格值 | | | | | | | | | | | | | | | |
| 保证寿命时间 | 2,000 小时 | | | | | | | | | | | | | | | | | | | | | | | |
| 静电容量变化率 | \leq 初始值的 $\pm 30\%$ | | | | | | | | | | | | | | | | | | | | | | | |
| 损失角正切值 | \leq 初始规格值的 300% | | | | | | | | | | | | | | | | | | | | | | | |
| 漏电流 | \leq 初始规格值 | | | | | | | | | | | | | | | | | | | | | | | |
| 高温无负荷特性 | <table border="1"> <tbody> <tr> <td>保证寿命时间</td> <td>1,000 小时</td> </tr> <tr> <td>静电容量变化率</td> <td>\leq 初始值的$\pm 30\%$</td> </tr> <tr> <td>损失角正切值</td> <td>\leq 初始规格值的 300%</td> </tr> <tr> <td>漏电流</td> <td>\leq 初始规格值</td> </tr> </tbody> </table> * 于 105 $^{\circ}$ C 环境中不供给额定电压 1,000 小时后, 待制品回复至 20 $^{\circ}$ C 的环境中进行量测时, 需满足上列要求。 | 保证寿命时间 | 1,000 小时 | 静电容量变化率 | \leq 初始值的 $\pm 30\%$ | 损失角正切值 | \leq 初始规格值的 300% | 漏电流 | \leq 初始规格值 | | | | | | | | | | | | | | | |
| 保证寿命时间 | 1,000 小时 | | | | | | | | | | | | | | | | | | | | | | | |
| 静电容量变化率 | \leq 初始值的 $\pm 30\%$ | | | | | | | | | | | | | | | | | | | | | | | |
| 损失角正切值 | \leq 初始规格值的 300% | | | | | | | | | | | | | | | | | | | | | | | |
| 漏电流 | \leq 初始规格值 | | | | | | | | | | | | | | | | | | | | | | | |
| 纹波电流与频率补正系数 | <table border="1"> <tbody> <tr> <td>频率(Hz)</td> <td>50</td> <td>120</td> <td>1k</td> <td>10k \leq</td> </tr> <tr> <td>补正系数</td> <td>0.7</td> <td>1.0</td> <td>1.36</td> <td>1.5</td> </tr> </tbody> </table> | 频率(Hz) | 50 | 120 | 1k | 10k \leq | 补正系数 | 0.7 | 1.0 | 1.36 | 1.5 | | | | | | | | | | | | | |
| 频率(Hz) | 50 | 120 | 1k | 10k \leq | | | | | | | | | | | | | | | | | | | | |
| 补正系数 | 0.7 | 1.0 | 1.36 | 1.5 | | | | | | | | | | | | | | | | | | | | |

寸法图

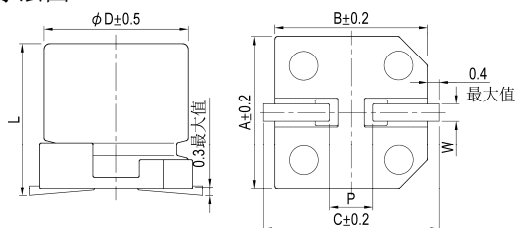

制品各项寸法

单位: 毫米

| ϕD | L | A | B | C | W | P ± 0.2 |
|----------|---------------|-----|-----|-----|-----------|-------------|
| 4 | 5.3 ± 0.2 | 4.3 | 4.3 | 5.1 | 0.5 ~ 0.8 | 1.0 |
| 5 | 5.3 ± 0.2 | 5.3 | 5.3 | 5.9 | 0.5 ~ 0.8 | 1.5 |
| 6.3 | 5.3 ± 0.2 | 6.6 | 6.6 | 7.2 | 0.5 ~ 0.8 | 2.0 |

标示

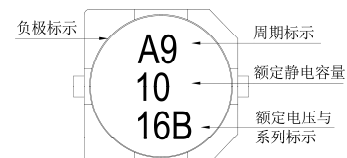
尺寸: 直径(ϕD) \times 长度(L), (毫米/mm)容许纹波电流: 毫安/均方根值(mA/rms), 120 赫兹(Hz), 105 $^{\circ}$ C

制品尺寸与容许纹波电流一览表

| 内容 (μ F/微法拉) | 6.3V (0J) | | 10V (1A) | | 16V (1C) | | 25V (1E) | | 35V (1V) | | 50V (1H) | |
|----------------------|-------------------|------------------|-------------------|------------------|-------------------|------------------|-------------------|----|-------------------|-----|-------------------|-----|
| | $\phi D \times L$ | mA | $\phi D \times L$ | mA | $\phi D \times L$ | mA | $\phi D \times L$ | mA | $\phi D \times L$ | mA | $\phi D \times L$ | mA |
| 1 | 010 | | | | | | | | | | 4 \times 5.7 | 8.4 |
| 2.2 | 2R2 | | | | | | | | 4 \times 5.7 | 8.4 | 5 \times 5.7 | 13 |
| 3.3 | 3R3 | | | | | | 5 \times 5.7 | 12 | 5 \times 5.7 | 16 | 5 \times 5.7 | 17 |
| 4.7 | 4R7 | | | | 4 \times 5.7 | 12 | 5 \times 5.7 | 16 | 5 \times 5.7 | 18 | 6.3 \times 5.7 | 20 |
| 10 | 100 | | 4 \times 5.7 | 17 | 5 \times 5.7 | 23 | 6.3 \times 5.7 | 27 | 6.3 \times 5.7 | 29 | | |
| 22 | 220 | 5 \times 5.7 | 28 | 6.3 \times 5.7 | 33 | 6.3 \times 5.7 | 37 | | | | | |
| 33 | 330 | 6.3 \times 5.7 | 37 | 6.3 \times 5.7 | 41 | 6.3 \times 5.7 | 49 | | | | | |
| 47 | 470 | 6.3 \times 5.7 | 45 | | | | | | | | | |

产品编码说明

VGB系列 10微法拉 $\pm 20\%$ 16V 编带 5 ϕ \times 5.7L 无铅引线与PET镀膜铝壳
VGB **100** **M** **1C** **TR** - **0506**
 系列名 额定静电容量 额定静电容量容许误差值 额定电压 包装型式 端子型式 制品尺寸 制品引线材料与铝壳镀膜材质

注: 如需了解更详细介绍, 请参阅目录第15页“贴片型产品编码说明”。



VGN系列

特长 / 用途

- 12.5φ ~ 18φ、105℃、2,000小时寿命保证
- 广温度范围之无极性电容器
- 适用表面黏着之高密度PCB设计
- 符合RoHS指令



标示颜色: 黑色

规格表

| 项目 | 性能 | | | | | | | | | | | | | | | | | | | | | | | | | | |
|--------------------|---|-----------|----------|---------|------------|--------|--------------|---------|---------|------|-------------|-------------------|-----------|------|------|------|------|---------------|------|-------------------|------|------|---|---|---|---|---|
| 工作温度范围 | -55℃ ~ +105℃ | | | | | | | | | | | | | | | | | | | | | | | | | | |
| 额定静电容量容许误差值 | ±20% (120Hz, 20℃) | | | | | | | | | | | | | | | | | | | | | | | | | | |
| 漏电流(20℃) | I = 0.03CV 或 4(μA/微安)中的任一个较大值以下(1分钟后) I = 漏电流(μA/微安)、C = 额定静电容量(μF/微法拉)、V = 额定直流工作电压(V/伏特) | | | | | | | | | | | | | | | | | | | | | | | | | | |
| 损失角正切值(120Hz, 20℃) | <table border="1"> <tr> <td>额定电压</td> <td>6.3</td> <td>10</td> <td>16</td> <td>25</td> <td>35</td> <td>50</td> <td>63</td> <td>100</td> </tr> <tr> <td>损失角正切值(最大值)</td> <td>0.26</td> <td>0.22</td> <td>0.18</td> <td>0.16</td> <td>0.14</td> <td>0.12</td> <td>0.10</td> <td>0.09</td> </tr> </table> <p>当额定静电容量大于1,000 微法拉时, 每增加1,000 微法拉需加0.02。</p> | 额定电压 | 6.3 | 10 | 16 | 25 | 35 | 50 | 63 | 100 | 损失角正切值(最大值) | 0.26 | 0.22 | 0.18 | 0.16 | 0.14 | 0.12 | 0.10 | 0.09 | | | | | | | | |
| 额定电压 | 6.3 | 10 | 16 | 25 | 35 | 50 | 63 | 100 | | | | | | | | | | | | | | | | | | | |
| 损失角正切值(最大值) | 0.26 | 0.22 | 0.18 | 0.16 | 0.14 | 0.12 | 0.10 | 0.09 | | | | | | | | | | | | | | | | | | | |
| 温度特性(120Hz) | <p>阻抗比不可大于下表所列数值</p> <table border="1"> <tr> <td>额定电压</td> <td>6.3</td> <td>10</td> <td>16</td> <td>25</td> <td>35</td> <td>50</td> <td>63</td> <td>100</td> </tr> <tr> <td rowspan="2">阻抗比</td> <td>Z(-25℃) / Z(+20℃)</td> <td>5</td> <td>4</td> <td>3</td> <td>2</td> <td>2</td> <td>2</td> <td>2</td> </tr> <tr> <td>Z(-40℃) / Z(+20℃)</td> <td>10</td> <td>8</td> <td>6</td> <td>4</td> <td>3</td> <td>3</td> <td>3</td> </tr> </table> | 额定电压 | 6.3 | 10 | 16 | 25 | 35 | 50 | 63 | 100 | 阻抗比 | Z(-25℃) / Z(+20℃) | 5 | 4 | 3 | 2 | 2 | 2 | 2 | Z(-40℃) / Z(+20℃) | 10 | 8 | 6 | 4 | 3 | 3 | 3 |
| 额定电压 | 6.3 | 10 | 16 | 25 | 35 | 50 | 63 | 100 | | | | | | | | | | | | | | | | | | | |
| 阻抗比 | Z(-25℃) / Z(+20℃) | 5 | 4 | 3 | 2 | 2 | 2 | 2 | | | | | | | | | | | | | | | | | | | |
| | Z(-40℃) / Z(+20℃) | 10 | 8 | 6 | 4 | 3 | 3 | 3 | | | | | | | | | | | | | | | | | | | |
| 耐久性 | <table border="1"> <tr> <td>保证寿命时间</td> <td>2,000 小时</td> </tr> <tr> <td>静电容量变化率</td> <td>≦ 初始值的±20%</td> </tr> <tr> <td>损失角正切值</td> <td>≦ 初始规格值的200%</td> </tr> <tr> <td>漏电流</td> <td>≦ 初始规格值</td> </tr> </table> <p>* 于105℃环境中供给额定电压2,000小时后, 待制品回复至20℃的环境中进行量测时, 需满足上列要求。</p> | 保证寿命时间 | 2,000 小时 | 静电容量变化率 | ≦ 初始值的±20% | 损失角正切值 | ≦ 初始规格值的200% | 漏电流 | ≦ 初始规格值 | | | | | | | | | | | | | | | | | | |
| 保证寿命时间 | 2,000 小时 | | | | | | | | | | | | | | | | | | | | | | | | | | |
| 静电容量变化率 | ≦ 初始值的±20% | | | | | | | | | | | | | | | | | | | | | | | | | | |
| 损失角正切值 | ≦ 初始规格值的200% | | | | | | | | | | | | | | | | | | | | | | | | | | |
| 漏电流 | ≦ 初始规格值 | | | | | | | | | | | | | | | | | | | | | | | | | | |
| 高温无负荷特性 | <table border="1"> <tr> <td>保证寿命时间</td> <td>1,000 小时</td> </tr> <tr> <td>静电容量变化率</td> <td>≦ 初始值的±20%</td> </tr> <tr> <td>损失角正切值</td> <td>≦ 初始规格值的200%</td> </tr> <tr> <td>漏电流</td> <td>≦ 初始规格值</td> </tr> </table> <p>* 于105℃环境中不供给额定电压1,000小时后, 待制品回复至20℃的环境中进行量测时, 需满足上列要求。</p> | 保证寿命时间 | 1,000 小时 | 静电容量变化率 | ≦ 初始值的±20% | 损失角正切值 | ≦ 初始规格值的200% | 漏电流 | ≦ 初始规格值 | | | | | | | | | | | | | | | | | | |
| 保证寿命时间 | 1,000 小时 | | | | | | | | | | | | | | | | | | | | | | | | | | |
| 静电容量变化率 | ≦ 初始值的±20% | | | | | | | | | | | | | | | | | | | | | | | | | | |
| 损失角正切值 | ≦ 初始规格值的200% | | | | | | | | | | | | | | | | | | | | | | | | | | |
| 漏电流 | ≦ 初始规格值 | | | | | | | | | | | | | | | | | | | | | | | | | | |
| 纹波电流与频率修正系数 | <table border="1"> <tr> <td rowspan="4">静电容量(微法拉)</td> <td>频率(Hz)</td> <td>50</td> <td>120</td> <td>1k</td> <td>10k ≦</td> </tr> <tr> <td>22 ~ 47</td> <td>0.75</td> <td>1.00</td> <td>1.57</td> <td>2.00</td> </tr> <tr> <td>100 ~ 470</td> <td>0.80</td> <td>1.00</td> <td>1.34</td> <td>1.50</td> </tr> <tr> <td>1,000 ~ 3,300</td> <td>0.85</td> <td>1.00</td> <td>1.13</td> <td>1.15</td> </tr> </table> | 静电容量(微法拉) | 频率(Hz) | 50 | 120 | 1k | 10k ≦ | 22 ~ 47 | 0.75 | 1.00 | 1.57 | 2.00 | 100 ~ 470 | 0.80 | 1.00 | 1.34 | 1.50 | 1,000 ~ 3,300 | 0.85 | 1.00 | 1.13 | 1.15 | | | | | |
| 静电容量(微法拉) | 频率(Hz) | | 50 | 120 | 1k | 10k ≦ | | | | | | | | | | | | | | | | | | | | | |
| | 22 ~ 47 | | 0.75 | 1.00 | 1.57 | 2.00 | | | | | | | | | | | | | | | | | | | | | |
| | 100 ~ 470 | | 0.80 | 1.00 | 1.34 | 1.50 | | | | | | | | | | | | | | | | | | | | | |
| | 1,000 ~ 3,300 | 0.85 | 1.00 | 1.13 | 1.15 | | | | | | | | | | | | | | | | | | | | | | |

寸法图

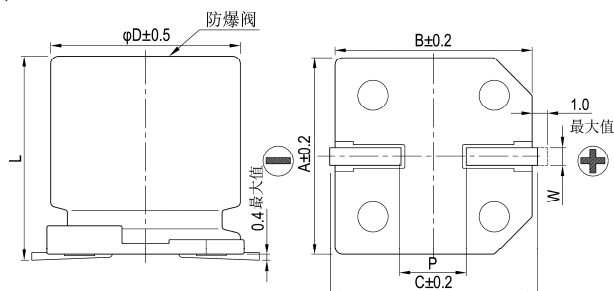

制品各项寸法

单位: 毫米

| φD | L | A | B | C | W | P±0.2 |
|------|------------|------|------|------|-----------|-------|
| 12.5 | 13.5 ± 0.5 | 13.0 | 13.0 | 13.7 | 1.1 ~ 1.4 | 4.4 |
| 12.5 | 16 ± 0.5 | 13.0 | 13.0 | 13.7 | 1.1 ~ 1.4 | 4.4 |
| 16 | 16.5 ± 0.5 | 17.0 | 17.0 | 18.0 | 1.1 ~ 1.4 | 6.4 |
| 16 | 21.5 ± 0.5 | 17.0 | 17.0 | 18.0 | 1.1 ~ 1.4 | 6.4 |
| 18 | 16.5 ± 0.5 | 19.0 | 19.0 | 20.0 | 1.1 ~ 1.4 | 6.4 |
| 18 | 21.5 ± 0.5 | 19.0 | 19.0 | 20.0 | 1.1 ~ 1.4 | 6.4 |

标示

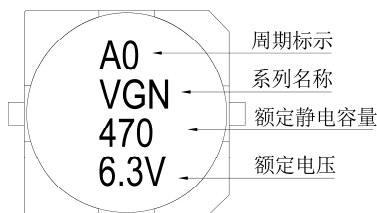

尺寸: 直径(ϕ D) \times 长度(L), (毫米/mm)

制品尺寸与容许纹波电流一览表

容许纹波电流: 毫安/均方根值(mA/rms), 120 赫兹(Hz), 105 $^{\circ}$ C

| 额定电压 V _{oc} | | 6.3V (0J) | | 10V (1A) | | 16V (1C) | | 25V (1E) | | 35V (1V) | | 50V (1H) | | 63V (1J) | | 100V (2A) | |
|------------------------|-----|--------------------------------------|------------|---------------------|-----|--------------------------------------|------------|---------------------|-----|--------------------------------------|------------|--------------------------------------|------------|---------------------|-----|---------------------|-----|
| 静电容量 (μ F/微法拉) | 内容 | ϕ D \times L | mA | ϕ D \times L | mA | ϕ D \times L | mA | ϕ D \times L | mA | ϕ D \times L | mA | ϕ D \times L | mA | ϕ D \times L | mA | ϕ D \times L | mA |
| 22 | 220 | | | | | | | | | | | | | | | 12.5 \times 13.5 | 100 |
| 33 | 330 | | | | | | | | | | | | | | | 12.5 \times 16 | 150 |
| 47 | 470 | | | | | | | | | | | 12.5 \times 13.5 | 130 | 12.5 \times 13.5 | 140 | 16 \times 16.5 | 180 |
| 100 | 101 | | | | | | | | | 12.5 \times 13.5 | 180 | 12.5 \times 16 | 230 | 16 \times 16.5 | 270 | 18 \times 21.5 | 310 |
| 220 | 221 | | | | | | | 12.5 \times 13.5 | 270 | 16 \times 16.5 | 330 | 18 \times 16.5 16 \times 21.5 | 400 400 | 18 \times 21.5 | 440 | | |
| 330 | 331 | | | | | 12.5 \times 13.5 | 310 | 16 \times 16.5 | 370 | 18 \times 16.5 16 \times 21.5 | 450 450 | 18 \times 21.5 | 540 | 18 \times 21.5 | 590 | | |
| 470 | 471 | 12.5 \times 13.5 | 270 | 12.5 \times 13.5 | 340 | 16 \times 16.5 | 420 | 16 \times 16.5 | 490 | 18 \times 21.5 | 590 | 18 \times 21.5 | 640 | | | | |
| 1,000 | 102 | 12.5 \times 16 | 500 | 16 \times 16.5 | 600 | 18 \times 16.5 16 \times 21.5 | 670 670 | 18 \times 21.5 | 780 | | | | | | | | |
| 2,200 | 222 | 18 \times 16.5 16 \times 21.5 | 740 740 | 18 \times 21.5 | 830 | | | | | | | | | | | | |
| 3,300 | 332 | 18 \times 21.5 | 920 | | | | | | | | | | | | | | |

产品编码说明

VGN系列 470微法拉 \pm 20% 6.3V 编带 12.5 ϕ \times 13.5L 无铅引线与PET镀膜铝壳

VGN **471** **M** **0J** **TR** - **1313**

系列名 额定静电容量 额定静电容量容许误差值 额定电压 包装型式 端子型式 制品尺寸 制品引线及铝壳镀膜材质

注: 如需了解更详细介绍, 请参阅目录第15页“贴片型产品编码说明”。



VEC 系列

特长 / 用途

- 4φ ~ 6.3φ、85℃、2,000小时寿命保证
- 制品高度5.5mm之贴片型电容器
- 低漏电流，无铅回流焊
- 适用表面黏着之高密度PCB设计
- 符合RoHS指令



标示颜色：黑色

规格表

| 项 目 | 性 能 | | | | | | | | | | | | | | | | | | | | |
|--------------------|---|--------|----------|---------|-------------|--------|---------------|-----|-------------|-----------------|------|------|------|------|------|-----------------|---|---|---|---|---|
| 工作温度范围 | -40℃ ~ +85℃ | | | | | | | | | | | | | | | | | | | | |
| 额定静电容量容许误差值 | ±20% (120Hz, 20℃) | | | | | | | | | | | | | | | | | | | | |
| 漏电流(20℃) | I = 0.002CV 或 0.5(μA/微安)中的任一个较大值以下(2分钟后) I = 漏电流(μA/微安)、C = 额定静电容量(μF/微法拉)、V = 额定直流工作电压(V/伏特) | | | | | | | | | | | | | | | | | | | | |
| 损失角正切值(120Hz, 20℃) | <table border="1"> <tr> <td>额定电压</td> <td>6.3</td> <td>10</td> <td>16</td> <td>25</td> <td>35</td> <td>50</td> </tr> <tr> <td>损失角正切值(最大值)</td> <td>0.28</td> <td>0.24</td> <td>0.20</td> <td>0.14</td> <td>0.12</td> <td>0.10</td> </tr> </table> | 额定电压 | 6.3 | 10 | 16 | 25 | 35 | 50 | 损失角正切值(最大值) | 0.28 | 0.24 | 0.20 | 0.14 | 0.12 | 0.10 | | | | | | |
| 额定电压 | 6.3 | 10 | 16 | 25 | 35 | 50 | | | | | | | | | | | | | | | |
| 损失角正切值(最大值) | 0.28 | 0.24 | 0.20 | 0.14 | 0.12 | 0.10 | | | | | | | | | | | | | | | |
| 温度特性(120Hz) | <p>阻抗比不可大于下表所列数值</p> <table border="1"> <tr> <td>额定电压</td> <td>6.3</td> <td>10</td> <td>16</td> <td>25</td> <td>35</td> <td>50</td> </tr> <tr> <td rowspan="2">阻抗比</td> <td>Z(-25℃)/Z(+20℃)</td> <td>3</td> <td>3</td> <td>2</td> <td>2</td> <td>2</td> </tr> <tr> <td>Z(-40℃)/Z(+20℃)</td> <td>8</td> <td>5</td> <td>4</td> <td>3</td> <td>3</td> </tr> </table> | 额定电压 | 6.3 | 10 | 16 | 25 | 35 | 50 | 阻抗比 | Z(-25℃)/Z(+20℃) | 3 | 3 | 2 | 2 | 2 | Z(-40℃)/Z(+20℃) | 8 | 5 | 4 | 3 | 3 |
| 额定电压 | 6.3 | 10 | 16 | 25 | 35 | 50 | | | | | | | | | | | | | | | |
| 阻抗比 | Z(-25℃)/Z(+20℃) | 3 | 3 | 2 | 2 | 2 | | | | | | | | | | | | | | | |
| | Z(-40℃)/Z(+20℃) | 8 | 5 | 4 | 3 | 3 | | | | | | | | | | | | | | | |
| 耐久性 | <table border="1"> <tr> <td>保证寿命时间</td> <td>2,000 小时</td> </tr> <tr> <td>静电容量变化率</td> <td>≦ 初始值的± 20%</td> </tr> <tr> <td>损失角正切值</td> <td>≦ 初始规格值的 200%</td> </tr> <tr> <td>漏电流</td> <td>≦ 初始规格值</td> </tr> </table> <p>* 于 85℃ 环境中供给额定电压 2,000 小时后，待制品回复至 20℃ 的环境中进行量测时，需满足上列要求。</p> | 保证寿命时间 | 2,000 小时 | 静电容量变化率 | ≦ 初始值的± 20% | 损失角正切值 | ≦ 初始规格值的 200% | 漏电流 | ≦ 初始规格值 | | | | | | | | | | | | |
| 保证寿命时间 | 2,000 小时 | | | | | | | | | | | | | | | | | | | | |
| 静电容量变化率 | ≦ 初始值的± 20% | | | | | | | | | | | | | | | | | | | | |
| 损失角正切值 | ≦ 初始规格值的 200% | | | | | | | | | | | | | | | | | | | | |
| 漏电流 | ≦ 初始规格值 | | | | | | | | | | | | | | | | | | | | |
| 高温无负荷特性 | <table border="1"> <tr> <td>保证寿命时间</td> <td>1,000 小时</td> </tr> <tr> <td>静电容量变化率</td> <td>≦ 初始值的± 20%</td> </tr> <tr> <td>损失角正切值</td> <td>≦ 初始规格值的 200%</td> </tr> <tr> <td>漏电流</td> <td>≦ 初始规格值</td> </tr> </table> <p>* 于 85℃ 环境中不供给额定电压 1,000 小时后，待制品回复至 20℃ 的环境中进行量测时，需满足上列要求。</p> | 保证寿命时间 | 1,000 小时 | 静电容量变化率 | ≦ 初始值的± 20% | 损失角正切值 | ≦ 初始规格值的 200% | 漏电流 | ≦ 初始规格值 | | | | | | | | | | | | |
| 保证寿命时间 | 1,000 小时 | | | | | | | | | | | | | | | | | | | | |
| 静电容量变化率 | ≦ 初始值的± 20% | | | | | | | | | | | | | | | | | | | | |
| 损失角正切值 | ≦ 初始规格值的 200% | | | | | | | | | | | | | | | | | | | | |
| 漏电流 | ≦ 初始规格值 | | | | | | | | | | | | | | | | | | | | |
| 纹波电流与频率修正系数 | <table border="1"> <tr> <td>频率(Hz)</td> <td>50</td> <td>120</td> <td>1k</td> <td>10k ≦</td> </tr> <tr> <td>修正系数</td> <td>0.7</td> <td>1.0</td> <td>1.3</td> <td>1.4</td> </tr> </table> | 频率(Hz) | 50 | 120 | 1k | 10k ≦ | 修正系数 | 0.7 | 1.0 | 1.3 | 1.4 | | | | | | | | | | |
| 频率(Hz) | 50 | 120 | 1k | 10k ≦ | | | | | | | | | | | | | | | | | |
| 修正系数 | 0.7 | 1.0 | 1.3 | 1.4 | | | | | | | | | | | | | | | | | |

寸法图

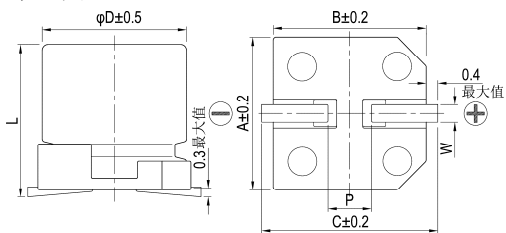

制品各项寸法

单位：毫米

| φD | L | A | B | C | W | P ± 0.2 |
|-----|-----------|-----|-----|-----|-----------|---------|
| 4 | 5.3 ± 0.2 | 4.3 | 4.3 | 5.1 | 0.5 ~ 0.8 | 1.0 |
| 5 | 5.3 ± 0.2 | 5.3 | 5.3 | 5.9 | 0.5 ~ 0.8 | 1.5 |
| 6.3 | 5.3 ± 0.2 | 6.6 | 6.6 | 7.2 | 0.5 ~ 0.8 | 2.0 |
| 6.3 | 7.7 ± 0.3 | 6.6 | 6.6 | 7.2 | 0.5 ~ 0.8 | 2.0 |

标示

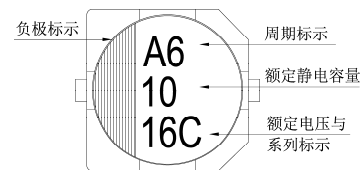

制品尺寸与容许纹波电流一览表

尺寸：直径(φD)×长度(L)，(毫米/mm)

容许纹波电流：毫安/均方根值(mA/rms)，120 赫兹(Hz)，85℃

| 静电容量 (μF/微法拉) | 内容 | 6.3V (0J) | | 10V (1A) | | 16V (1C) | | 25V (1E) | | 35V (1V) | | 50V (1H) | |
|------------------|-----|-----------|-----|----------|-----|----------|-----|----------|-----|----------|----|----------|----|
| | | φD×L | mA | φD×L | mA | φD×L | mA | φD×L | mA | φD×L | mA | φD×L | mA |
| 1 | 010 | | | | | | | | | | | 4×5.3 | 10 |
| 2.2 | 2R2 | | | | | | | | | | | 4×5.3 | 15 |
| 3.3 | 3R3 | | | | | | | | | | | 4×5.3 | 19 |
| 4.7 | 4R7 | | | | | | | 4×5.3 | 19 | 4×5.3 | 20 | 5×5.3 | 26 |
| 10 | 100 | | | 4×5.3 | 23 | 4×5.3 | 26 | 5×5.3 | 32 | 5×5.3 | 34 | 6.3×5.3 | 44 |
| 22 | 220 | 4×5.3 | 31 | 5×5.3 | 39 | 5×5.3 | 44 | 6.3×5.3 | 55 | 6.3×5.3 | 59 | 6.3×5.3 | 56 |
| 33 | 330 | 5×5.3 | 44 | 5×5.3 | 48 | 6.3×5.3 | 63 | 6.3×5.3 | 67 | 6.3×5.3 | 71 | | |
| 47 | 470 | 5×5.3 | 52 | 6.3×5.3 | 67 | 6.3×5.3 | 75 | 6.3×5.3 | 79 | | | | |
| 100 | 101 | 6.3×5.3 | 89 | 6.3×5.3 | 98 | 6.3×7.7 | 103 | 6.3×7.7 | 105 | | | | |
| 150 | 151 | 6.3×7.7 | 125 | 6.3×7.7 | 135 | | | | | | | | |

产品编码说明

VEC系列 10微法拉 ± 20% 16V 编带 4φ×5.3L 无铅引线与PET镀膜铝壳
VEC **100** **M** **1C** **TR** - **0405**
 系列名 额定静电容量 容许误差值 额定电压 包装型式 端子型式 制品尺寸 制品引线与铝壳镀膜材质

注：如需了解更详细介绍，请参阅目录第15页“贴片型产品编码说明”。



REA 系列

特长 / 用途

- 85℃、2,000 ~ 3,000小时寿命保证
- 一般用途之制品
- 符合RoHS指令



规格表

| 项目 | 性能 | | | | | | | | | | | | | | | | | | | | | | | | | | | | | | | | | | | | | | | | | | | | | | | | | | | | | | | | | | | | | | | | | |
|---------------------|---|---|---|---------|--------------|--------|---------------|--------------|-------------------------------------|--------------------------------------|------|--------------------------------------|------|------|--------------------|------|-----------------|------|---------|---------|---------|------|------|------|------|------|------|------|------|------|------|----|----|----------|---------|---|---|---|---|---|---|---|---------|---------|----|---|---|---|---|---|---|---|---|----|----|----|----|----------|---------|----|----|----|----|---|---|---|
| 工作温度范围 | -40℃ ~ +85℃ | | | | | | | | | | | | | | | | | | | | | | | | | | | | | | | | | | | | | | | | | | | | | | | | | | | | | | | | | | | | | | | | | |
| 额定静电容量容许误差值 | ± 20% (120 Hz, 20℃) | | | | | | | | | | | | | | | | | | | | | | | | | | | | | | | | | | | | | | | | | | | | | | | | | | | | | | | | | | | | | | | | | |
| 漏电流(20℃) | <table border="1"> <tr> <td>额定电压</td> <td>≤ 100V</td> <td>> 100V</td> </tr> <tr> <td>测试时间</td> <td>2 分钟后</td> <td>5 分钟后</td> </tr> <tr> <td rowspan="2">漏电流</td> <td>I = 0.01CV 或 3(μA/微安) 中的任一个较大值以下</td> <td>CV ≤ 1,000 I = 0.03CV + 15(μA/微安)</td> </tr> <tr> <td></td> <td>CV > 1,000 I = 0.02CV + 25(μA/微安)</td> </tr> </table> <p>I = 漏电流(μA/微安)、C = 额定静电容量(μF/微法拉)、V = 额定直流工作电压(V/伏特)</p> | 额定电压 | ≤ 100V | > 100V | 测试时间 | 2 分钟后 | 5 分钟后 | 漏电流 | I = 0.01CV 或 3(μA/微安) 中的任一个较大值以下 | CV ≤ 1,000 I = 0.03CV + 15(μA/微安) | | CV > 1,000 I = 0.02CV + 25(μA/微安) | | | | | | | | | | | | | | | | | | | | | | | | | | | | | | | | | | | | | | | | | | | | | | | | | | | | | | |
| | 额定电压 | ≤ 100V | > 100V | | | | | | | | | | | | | | | | | | | | | | | | | | | | | | | | | | | | | | | | | | | | | | | | | | | | | | | | | | | | | | | |
| | 测试时间 | 2 分钟后 | 5 分钟后 | | | | | | | | | | | | | | | | | | | | | | | | | | | | | | | | | | | | | | | | | | | | | | | | | | | | | | | | | | | | | | | |
| | 漏电流 | I = 0.01CV 或 3(μA/微安) 中的任一个较大值以下 | CV ≤ 1,000 I = 0.03CV + 15(μA/微安) | | | | | | | | | | | | | | | | | | | | | | | | | | | | | | | | | | | | | | | | | | | | | | | | | | | | | | | | | | | | | | | |
| | | CV > 1,000 I = 0.02CV + 25(μA/微安) | | | | | | | | | | | | | | | | | | | | | | | | | | | | | | | | | | | | | | | | | | | | | | | | | | | | | | | | | | | | | | | | |
| 损失角正切值(120 Hz, 20℃) | <table border="1"> <tr> <td>额定电压</td> <td>6.3</td><td>10</td><td>16</td><td>25</td><td>35</td><td>50</td><td>63</td><td>100</td><td>160</td><td>200</td><td>250</td><td>350</td><td>400</td><td>450</td> </tr> <tr> <td>损失角正切值 (最大值)</td> <td>0.23</td><td>0.20</td><td>0.16</td><td>0.14</td><td>0.12</td><td>0.10</td><td>0.09</td><td>0.08</td><td>0.12</td><td>0.14</td><td>0.17</td><td>0.20</td><td>0.25</td><td>0.25</td> </tr> </table> <p>当额定静电容量大于1,000 微法拉时, 每增加1,000 微法拉需加0.02。</p> | 额定电压 | 6.3 | 10 | 16 | 25 | 35 | 50 | 63 | 100 | 160 | 200 | 250 | 350 | 400 | 450 | 损失角正切值 (最大值) | 0.23 | 0.20 | 0.16 | 0.14 | 0.12 | 0.10 | 0.09 | 0.08 | 0.12 | 0.14 | 0.17 | 0.20 | 0.25 | 0.25 | | | | | | | | | | | | | | | | | | | | | | | | | | | | | | | | | | | |
| | 额定电压 | 6.3 | 10 | 16 | 25 | 35 | 50 | 63 | 100 | 160 | 200 | 250 | 350 | 400 | 450 | | | | | | | | | | | | | | | | | | | | | | | | | | | | | | | | | | | | | | | | | | | | | | | | | | | |
| 损失角正切值 (最大值) | 0.23 | 0.20 | 0.16 | 0.14 | 0.12 | 0.10 | 0.09 | 0.08 | 0.12 | 0.14 | 0.17 | 0.20 | 0.25 | 0.25 | | | | | | | | | | | | | | | | | | | | | | | | | | | | | | | | | | | | | | | | | | | | | | | | | | | | |
| 温度特性(120 Hz) | <p>阻抗比不可大于下表所列数值</p> <table border="1"> <tr> <td colspan="2">额定电压</td> <td>6.3</td><td>10</td><td>16</td><td>25</td><td>35</td><td>50</td><td>63</td><td>100</td><td>160</td><td>200</td><td>250</td><td>350</td><td>400</td><td>450</td> </tr> <tr> <td rowspan="4">阻抗比</td> <td>Z(-25℃)</td> <td>φD < 16</td> <td>6</td><td>4</td><td>3</td><td>3</td><td>2</td><td>2</td><td>2</td><td rowspan="2">3</td><td rowspan="2">6</td><td rowspan="2">8</td><td rowspan="2">12</td><td rowspan="2">14</td><td rowspan="2">16</td> </tr> <tr> <td>/Z(+20℃)</td> <td>φD ≥ 16</td> <td>8</td><td>6</td><td>4</td><td>4</td><td>3</td><td>3</td><td>3</td> </tr> <tr> <td>Z(-40℃)</td> <td>φD < 16</td> <td>10</td><td>8</td><td>6</td><td>6</td><td>4</td><td>3</td><td>3</td><td rowspan="2">4</td><td rowspan="2">8</td><td rowspan="2">10</td><td rowspan="2">16</td><td rowspan="2">18</td><td rowspan="2">20</td> </tr> <tr> <td>/Z(+20℃)</td> <td>φD ≥ 16</td> <td>18</td><td>16</td><td>12</td><td>10</td><td>8</td><td>8</td><td>6</td> </tr> </table> | 额定电压 | | 6.3 | 10 | 16 | 25 | 35 | 50 | 63 | 100 | 160 | 200 | 250 | 350 | 400 | 450 | 阻抗比 | Z(-25℃) | φD < 16 | 6 | 4 | 3 | 3 | 2 | 2 | 2 | 3 | 6 | 8 | 12 | 14 | 16 | /Z(+20℃) | φD ≥ 16 | 8 | 6 | 4 | 4 | 3 | 3 | 3 | Z(-40℃) | φD < 16 | 10 | 8 | 6 | 6 | 4 | 3 | 3 | 4 | 8 | 10 | 16 | 18 | 20 | /Z(+20℃) | φD ≥ 16 | 18 | 16 | 12 | 10 | 8 | 8 | 6 |
| | 额定电压 | | 6.3 | 10 | 16 | 25 | 35 | 50 | 63 | 100 | 160 | 200 | 250 | 350 | 400 | 450 | | | | | | | | | | | | | | | | | | | | | | | | | | | | | | | | | | | | | | | | | | | | | | | | | | |
| | 阻抗比 | Z(-25℃) | φD < 16 | 6 | 4 | 3 | 3 | 2 | 2 | 2 | 3 | 6 | 8 | 12 | 14 | 16 | | | | | | | | | | | | | | | | | | | | | | | | | | | | | | | | | | | | | | | | | | | | | | | | | | |
| | | /Z(+20℃) | φD ≥ 16 | 8 | 6 | 4 | 4 | 3 | 3 | 3 | | | | | | | | | | | | | | | | | | | | | | | | | | | | | | | | | | | | | | | | | | | | | | | | | | | | | | | | |
| Z(-40℃) | | φD < 16 | 10 | 8 | 6 | 6 | 4 | 3 | 3 | 4 | 8 | 10 | 16 | 18 | 20 | | | | | | | | | | | | | | | | | | | | | | | | | | | | | | | | | | | | | | | | | | | | | | | | | | | |
| /Z(+20℃) | | φD ≥ 16 | 18 | 16 | 12 | 10 | 8 | 8 | 6 | | | | | | | | | | | | | | | | | | | | | | | | | | | | | | | | | | | | | | | | | | | | | | | | | | | | | | | | | |
| 耐久性 | <table border="1"> <tr> <td>保证寿命时间</td> <td>φD ≤ 8 mm: 2,000 小时 φD ≥ 10 mm: 3,000 小时</td> </tr> <tr> <td>静电容量变化率</td> <td>≤ 初始值的 ± 20%</td> </tr> <tr> <td>损失角正切值</td> <td>≤ 初始规格值的 200%</td> </tr> <tr> <td>漏电流</td> <td>≤ 初始规格值</td> </tr> </table> <p>* 于 85℃ 环境中供给容许纹波电流值与额定电压 2,000 / 3,000 小时后, 待制品回复至 20℃ 的环境中进行量测时, 需满足上列要求。</p> | 保证寿命时间 | φD ≤ 8 mm: 2,000 小时 φD ≥ 10 mm: 3,000 小时 | 静电容量变化率 | ≤ 初始值的 ± 20% | 损失角正切值 | ≤ 初始规格值的 200% | 漏电流 | ≤ 初始规格值 | | | | | | | | | | | | | | | | | | | | | | | | | | | | | | | | | | | | | | | | | | | | | | | | | | | | | | | | | |
| | 保证寿命时间 | φD ≤ 8 mm: 2,000 小时 φD ≥ 10 mm: 3,000 小时 | | | | | | | | | | | | | | | | | | | | | | | | | | | | | | | | | | | | | | | | | | | | | | | | | | | | | | | | | | | | | | | | |
| | 静电容量变化率 | ≤ 初始值的 ± 20% | | | | | | | | | | | | | | | | | | | | | | | | | | | | | | | | | | | | | | | | | | | | | | | | | | | | | | | | | | | | | | | | |
| | 损失角正切值 | ≤ 初始规格值的 200% | | | | | | | | | | | | | | | | | | | | | | | | | | | | | | | | | | | | | | | | | | | | | | | | | | | | | | | | | | | | | | | | |
| 漏电流 | ≤ 初始规格值 | | | | | | | | | | | | | | | | | | | | | | | | | | | | | | | | | | | | | | | | | | | | | | | | | | | | | | | | | | | | | | | | | |
| 高温无负荷特性 | <table border="1"> <tr> <td>保证寿命时间</td> <td>1,000 小时</td> </tr> <tr> <td>静电容量变化率</td> <td>≤ 初始值的 ± 20%</td> </tr> <tr> <td>损失角正切值</td> <td>≤ 初始规格值的 200%</td> </tr> <tr> <td>漏电流</td> <td>≤ 初始规格值</td> </tr> </table> <p>* 于 85℃ 环境中不供给额定电压 1,000 小时后, 待制品回复至 20℃ 的环境中进行量测时, 需满足上列要求。额定电压 160 ~ 450V 需进行电压补偿后再行量测(依据 JIS C 5101-4 4.1 规定)。</p> | 保证寿命时间 | 1,000 小时 | 静电容量变化率 | ≤ 初始值的 ± 20% | 损失角正切值 | ≤ 初始规格值的 200% | 漏电流 | ≤ 初始规格值 | | | | | | | | | | | | | | | | | | | | | | | | | | | | | | | | | | | | | | | | | | | | | | | | | | | | | | | | | |
| | 保证寿命时间 | 1,000 小时 | | | | | | | | | | | | | | | | | | | | | | | | | | | | | | | | | | | | | | | | | | | | | | | | | | | | | | | | | | | | | | | | |
| | 静电容量变化率 | ≤ 初始值的 ± 20% | | | | | | | | | | | | | | | | | | | | | | | | | | | | | | | | | | | | | | | | | | | | | | | | | | | | | | | | | | | | | | | | |
| | 损失角正切值 | ≤ 初始规格值的 200% | | | | | | | | | | | | | | | | | | | | | | | | | | | | | | | | | | | | | | | | | | | | | | | | | | | | | | | | | | | | | | | | |
| 漏电流 | ≤ 初始规格值 | | | | | | | | | | | | | | | | | | | | | | | | | | | | | | | | | | | | | | | | | | | | | | | | | | | | | | | | | | | | | | | | | |
| 纹波电流与频率修正系数 | <table border="1"> <tr> <td>频率(Hz)</td> <td>60 (50)</td><td>120</td><td>500</td><td>1k</td><td>10k ≤</td> </tr> <tr> <td>静电容量(μF/微法拉)</td> <td>≤ 100</td><td>0.70</td><td>1.00</td><td>1.30</td><td>1.40</td><td>1.50</td> </tr> <tr> <td>100 < 静电容量 ≤ 1,000</td> <td>0.75</td><td>1.00</td><td>1.20</td><td>1.30</td><td>1.35</td> </tr> <tr> <td>1,000 <</td> <td>0.80</td><td>1.00</td><td>1.10</td><td>1.12</td><td>1.15</td> </tr> </table> | 频率(Hz) | 60 (50) | 120 | 500 | 1k | 10k ≤ | 静电容量(μF/微法拉) | ≤ 100 | 0.70 | 1.00 | 1.30 | 1.40 | 1.50 | 100 < 静电容量 ≤ 1,000 | 0.75 | 1.00 | 1.20 | 1.30 | 1.35 | 1,000 < | 0.80 | 1.00 | 1.10 | 1.12 | 1.15 | | | | | | | | | | | | | | | | | | | | | | | | | | | | | | | | | | | | | | | | |
| | 频率(Hz) | 60 (50) | 120 | 500 | 1k | 10k ≤ | | | | | | | | | | | | | | | | | | | | | | | | | | | | | | | | | | | | | | | | | | | | | | | | | | | | | | | | | | | | |
| | 静电容量(μF/微法拉) | ≤ 100 | 0.70 | 1.00 | 1.30 | 1.40 | 1.50 | | | | | | | | | | | | | | | | | | | | | | | | | | | | | | | | | | | | | | | | | | | | | | | | | | | | | | | | | | | |
| 100 < 静电容量 ≤ 1,000 | 0.75 | 1.00 | 1.20 | 1.30 | 1.35 | | | | | | | | | | | | | | | | | | | | | | | | | | | | | | | | | | | | | | | | | | | | | | | | | | | | | | | | | | | | | |
| 1,000 < | 0.80 | 1.00 | 1.10 | 1.12 | 1.15 | | | | | | | | | | | | | | | | | | | | | | | | | | | | | | | | | | | | | | | | | | | | | | | | | | | | | | | | | | | | | |

寸法图

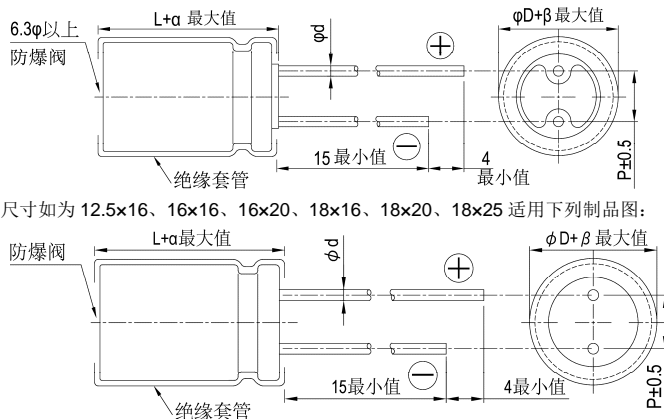

制品各项寸法

单位: 毫米

| | | | | | | | | | |
|----|--------------------------|-----|-----|-----|------|-----|-----|-----|------|
| φD | 5 | 6.3 | 8 | 10 | 12.5 | 16 | 18 | 22 | 25 |
| P | 2.0 | 2.5 | 3.5 | 5.0 | 5.0 | 7.5 | 7.5 | 10 | 12.5 |
| φd | 0.5 | | 0.6 | | | 0.8 | | 1.0 | |
| α | L < 20: 1.5, L ≥ 20: 2.0 | | | | | | | 2.0 | |
| β | 0.5 | | | | | | | | |

引线型



尺寸: 直径(φD)×长度(L), (毫米/mm)

容许纹波电流: 毫安/均方根值(mA/rms), 120 赫兹(Hz), 85°C

制品尺寸与容许纹波电流一览表

Table with columns for rated voltage (6.3V, 10V, 16V, 25V, 35V, 50V, 63V, 100V) and rows for capacitance values (2.2, 3.3, 4.7, 10, 22, 33, 47, 100, 220, 330, 470, 1000, 2200, 3300, 4700, 6800, 10000, 15000, 22000, 33000).

Table with columns for rated voltage (160V, 200V, 250V, 350V, 400V, 450V) and rows for capacitance values (1, 2.2, 3.3, 4.7, 10, 22, 33, 47, 68, 100, 150, 220, 330, 470).

产品编码说明

REA系列 470微法拉 ±20% 16V 长脚 8φ×11.5L 无铅引线与PET套管
REA 471 M 1C BK - 0811
系列 额定静电容容量 容许误差值 额定电压 引线加工/包装型式 胶盖型式 制品尺寸 制品引线与套管材质

注: 如需了解更详细介绍, 请参阅目录第13页"引线型产品编码说明"。



RGA 系列

特长 / 用途

- 105℃、2,000小时寿命保证
- 105℃一般用途之制品
- 符合RoHS指令
- 如有等效串联电阻(ESR)之需求, 建议使用低等效串联电阻(ESR)系列替代, 如有任何疑虑请与我们联系。



规格表

| 项 目 | 性 能 | | | | | | | | | | | | | | | | | | | | | | | | | | | | | | | | | | | | | | | | | | | | | | | | | | | | | | | | | | | | | | | | | | | |
|---------------------|---|--|--------|----------|---------|-------------|--------|---------------|--------------|-------------------------------------|--|------|------|------|------|--------------------|------|-----------------|------|---------|---------|---------|------|------|------|------|------|------|------|------|------|------|----|----|----------|---------|---|---|---|---|---|---|---|---------|---------|---|---|---|---|---|---|---|---|---|----|----|----|---|----------|---------|----|----|---|---|---|---|---|---|
| 工作温度范围 | 6.3~400V -40℃ ~ +105℃ | 450V -25℃ ~ +105℃ | | | | | | | | | | | | | | | | | | | | | | | | | | | | | | | | | | | | | | | | | | | | | | | | | | | | | | | | | | | | | | | | | | |
| 额定静电容量容许误差值 | ± 20% (120Hz, 20℃) | | | | | | | | | | | | | | | | | | | | | | | | | | | | | | | | | | | | | | | | | | | | | | | | | | | | | | | | | | | | | | | | | | | |
| 漏电流(20℃) | <table border="1"> <tr> <td>额定电压</td> <td>≦ 100V</td> <td>> 100V</td> </tr> <tr> <td>测试时间</td> <td>2 分钟后</td> <td>5 分钟后</td> </tr> <tr> <td>漏电流</td> <td>I = 0.01CV 或 3(μA/微安) 中的任一个较大值以下</td> <td>CV ≦ 1,000 I = 0.03CV + 15(μA/微安) CV > 1,000 I = 0.02CV + 25(μA/微安)</td> </tr> </table> <p>I = 漏电流(μA/微安)、C = 额定静电容量(μF/微法拉)、V = 额定直流工作电压(V/伏特)</p> | | 额定电压 | ≦ 100V | > 100V | 测试时间 | 2 分钟后 | 5 分钟后 | 漏电流 | I = 0.01CV 或 3(μA/微安) 中的任一个较大值以下 | CV ≦ 1,000 I = 0.03CV + 15(μA/微安) CV > 1,000 I = 0.02CV + 25(μA/微安) | | | | | | | | | | | | | | | | | | | | | | | | | | | | | | | | | | | | | | | | | | | | | | | | | | | | | | | | | |
| 额定电压 | ≦ 100V | > 100V | | | | | | | | | | | | | | | | | | | | | | | | | | | | | | | | | | | | | | | | | | | | | | | | | | | | | | | | | | | | | | | | | | |
| 测试时间 | 2 分钟后 | 5 分钟后 | | | | | | | | | | | | | | | | | | | | | | | | | | | | | | | | | | | | | | | | | | | | | | | | | | | | | | | | | | | | | | | | | | |
| 漏电流 | I = 0.01CV 或 3(μA/微安) 中的任一个较大值以下 | CV ≦ 1,000 I = 0.03CV + 15(μA/微安) CV > 1,000 I = 0.02CV + 25(μA/微安) | | | | | | | | | | | | | | | | | | | | | | | | | | | | | | | | | | | | | | | | | | | | | | | | | | | | | | | | | | | | | | | | | | |
| 损失角正切值(120 Hz, 20℃) | <table border="1"> <tr> <td>额定电压</td> <td>6.3</td> <td>10</td> <td>16</td> <td>25</td> <td>35</td> <td>50</td> <td>63</td> <td>100</td> <td>160</td> <td>200</td> <td>250</td> <td>350</td> <td>400</td> <td>450</td> </tr> <tr> <td>损失角正切值 (最大值)</td> <td>0.23</td> <td>0.20</td> <td>0.16</td> <td>0.14</td> <td>0.12</td> <td>0.10</td> <td>0.09</td> <td>0.08</td> <td>0.12</td> <td>0.14</td> <td>0.17</td> <td>0.20</td> <td>0.25</td> <td>0.25</td> </tr> </table> <p>当额定静电容量大于1,000 微法拉时, 每增加1,000 微法拉需加0.02。</p> | | 额定电压 | 6.3 | 10 | 16 | 25 | 35 | 50 | 63 | 100 | 160 | 200 | 250 | 350 | 400 | 450 | 损失角正切值 (最大值) | 0.23 | 0.20 | 0.16 | 0.14 | 0.12 | 0.10 | 0.09 | 0.08 | 0.12 | 0.14 | 0.17 | 0.20 | 0.25 | 0.25 | | | | | | | | | | | | | | | | | | | | | | | | | | | | | | | | | | | | |
| 额定电压 | 6.3 | 10 | 16 | 25 | 35 | 50 | 63 | 100 | 160 | 200 | 250 | 350 | 400 | 450 | | | | | | | | | | | | | | | | | | | | | | | | | | | | | | | | | | | | | | | | | | | | | | | | | | | | | | |
| 损失角正切值 (最大值) | 0.23 | 0.20 | 0.16 | 0.14 | 0.12 | 0.10 | 0.09 | 0.08 | 0.12 | 0.14 | 0.17 | 0.20 | 0.25 | 0.25 | | | | | | | | | | | | | | | | | | | | | | | | | | | | | | | | | | | | | | | | | | | | | | | | | | | | | | |
| 温度特性(120Hz) | <p>阻抗比不可大于下表所列数值</p> <table border="1"> <tr> <td colspan="2">额定电压</td> <td>6.3</td> <td>10</td> <td>16</td> <td>25</td> <td>35</td> <td>50</td> <td>63</td> <td>100</td> <td>160</td> <td>200</td> <td>250</td> <td>350</td> <td>400</td> <td>450</td> </tr> <tr> <td rowspan="4">阻抗比</td> <td>Z(-25℃)</td> <td>φD < 16</td> <td>4</td> <td>3</td> <td>3</td> <td>2</td> <td>2</td> <td>2</td> <td>2</td> <td rowspan="2">3</td> <td rowspan="2">6</td> <td rowspan="2">8</td> <td rowspan="2">12</td> <td rowspan="2">14</td> <td rowspan="2">16</td> </tr> <tr> <td>/Z(+20℃)</td> <td>φD ≧ 16</td> <td>6</td> <td>4</td> <td>4</td> <td>3</td> <td>3</td> <td>3</td> <td>3</td> </tr> <tr> <td>Z(-40℃)</td> <td>φD < 16</td> <td>8</td> <td>6</td> <td>6</td> <td>4</td> <td>4</td> <td>3</td> <td>3</td> <td rowspan="2">4</td> <td rowspan="2">8</td> <td rowspan="2">10</td> <td rowspan="2">16</td> <td rowspan="2">18</td> <td rowspan="2">-</td> </tr> <tr> <td>/Z(+20℃)</td> <td>φD ≧ 16</td> <td>12</td> <td>10</td> <td>8</td> <td>8</td> <td>8</td> <td>8</td> <td>6</td> <td>6</td> </tr> </table> | | 额定电压 | | 6.3 | 10 | 16 | 25 | 35 | 50 | 63 | 100 | 160 | 200 | 250 | 350 | 400 | 450 | 阻抗比 | Z(-25℃) | φD < 16 | 4 | 3 | 3 | 2 | 2 | 2 | 2 | 3 | 6 | 8 | 12 | 14 | 16 | /Z(+20℃) | φD ≧ 16 | 6 | 4 | 4 | 3 | 3 | 3 | 3 | Z(-40℃) | φD < 16 | 8 | 6 | 6 | 4 | 4 | 3 | 3 | 4 | 8 | 10 | 16 | 18 | - | /Z(+20℃) | φD ≧ 16 | 12 | 10 | 8 | 8 | 8 | 8 | 6 | 6 |
| 额定电压 | | 6.3 | 10 | 16 | 25 | 35 | 50 | 63 | 100 | 160 | 200 | 250 | 350 | 400 | 450 | | | | | | | | | | | | | | | | | | | | | | | | | | | | | | | | | | | | | | | | | | | | | | | | | | | | | |
| 阻抗比 | Z(-25℃) | φD < 16 | 4 | 3 | 3 | 2 | 2 | 2 | 2 | 3 | 6 | 8 | 12 | 14 | 16 | | | | | | | | | | | | | | | | | | | | | | | | | | | | | | | | | | | | | | | | | | | | | | | | | | | | | |
| | /Z(+20℃) | φD ≧ 16 | 6 | 4 | 4 | 3 | 3 | 3 | 3 | | | | | | | | | | | | | | | | | | | | | | | | | | | | | | | | | | | | | | | | | | | | | | | | | | | | | | | | | | | |
| | Z(-40℃) | φD < 16 | 8 | 6 | 6 | 4 | 4 | 3 | 3 | 4 | 8 | 10 | 16 | 18 | - | | | | | | | | | | | | | | | | | | | | | | | | | | | | | | | | | | | | | | | | | | | | | | | | | | | | | |
| | /Z(+20℃) | φD ≧ 16 | 12 | 10 | 8 | 8 | 8 | 8 | 6 | | | | | | | 6 | | | | | | | | | | | | | | | | | | | | | | | | | | | | | | | | | | | | | | | | | | | | | | | | | | | | |
| 耐久性 | <table border="1"> <tr> <td>保证寿命时间</td> <td>2,000 小时</td> </tr> <tr> <td>静电容量变化率</td> <td>≦ 初始值的± 20%</td> </tr> <tr> <td>损失角正切值</td> <td>≦ 初始规格值的 200%</td> </tr> <tr> <td>漏电流</td> <td>≦ 初始规格值</td> </tr> </table> <p>* 于 105℃ 环境中供给容许纹波电流值与额定电压 2,000 小时后, 待制品回复至 20℃ 的环境中进行量测时, 需满足上列要求。</p> | | 保证寿命时间 | 2,000 小时 | 静电容量变化率 | ≦ 初始值的± 20% | 损失角正切值 | ≦ 初始规格值的 200% | 漏电流 | ≦ 初始规格值 | | | | | | | | | | | | | | | | | | | | | | | | | | | | | | | | | | | | | | | | | | | | | | | | | | | | | | | | | | |
| 保证寿命时间 | 2,000 小时 | | | | | | | | | | | | | | | | | | | | | | | | | | | | | | | | | | | | | | | | | | | | | | | | | | | | | | | | | | | | | | | | | | | |
| 静电容量变化率 | ≦ 初始值的± 20% | | | | | | | | | | | | | | | | | | | | | | | | | | | | | | | | | | | | | | | | | | | | | | | | | | | | | | | | | | | | | | | | | | | |
| 损失角正切值 | ≦ 初始规格值的 200% | | | | | | | | | | | | | | | | | | | | | | | | | | | | | | | | | | | | | | | | | | | | | | | | | | | | | | | | | | | | | | | | | | | |
| 漏电流 | ≦ 初始规格值 | | | | | | | | | | | | | | | | | | | | | | | | | | | | | | | | | | | | | | | | | | | | | | | | | | | | | | | | | | | | | | | | | | | |
| 高温无负荷特性 | <table border="1"> <tr> <td>保证寿命时间</td> <td>1,000 小时</td> </tr> <tr> <td>静电容量变化率</td> <td>≦ 初始值的± 20%</td> </tr> <tr> <td>损失角正切值</td> <td>≦ 初始规格值的 200%</td> </tr> <tr> <td>漏电流</td> <td>≦ 初始规格值</td> </tr> </table> <p>* 于 105℃ 环境中不供给额定电压 1,000 小时后, 待制品回复至 20℃ 的环境中进行量测时, 需满足上列要求。额定电压 160 ~ 450V 需进行电压补偿后再行量测(依据 JIS C 5101-4 4.1 规定)。</p> | | 保证寿命时间 | 1,000 小时 | 静电容量变化率 | ≦ 初始值的± 20% | 损失角正切值 | ≦ 初始规格值的 200% | 漏电流 | ≦ 初始规格值 | | | | | | | | | | | | | | | | | | | | | | | | | | | | | | | | | | | | | | | | | | | | | | | | | | | | | | | | | | |
| 保证寿命时间 | 1,000 小时 | | | | | | | | | | | | | | | | | | | | | | | | | | | | | | | | | | | | | | | | | | | | | | | | | | | | | | | | | | | | | | | | | | | |
| 静电容量变化率 | ≦ 初始值的± 20% | | | | | | | | | | | | | | | | | | | | | | | | | | | | | | | | | | | | | | | | | | | | | | | | | | | | | | | | | | | | | | | | | | | |
| 损失角正切值 | ≦ 初始规格值的 200% | | | | | | | | | | | | | | | | | | | | | | | | | | | | | | | | | | | | | | | | | | | | | | | | | | | | | | | | | | | | | | | | | | | |
| 漏电流 | ≦ 初始规格值 | | | | | | | | | | | | | | | | | | | | | | | | | | | | | | | | | | | | | | | | | | | | | | | | | | | | | | | | | | | | | | | | | | | |
| 纹波电流与频率修正系数 | <table border="1"> <tr> <td rowspan="4">频率(Hz)</td> <td>60 (50)</td> <td>120</td> <td>500</td> <td>1k</td> <td>10k ≦</td> </tr> <tr> <td>静电容量(μF/微法拉)</td> <td>≦ 100</td> <td>0.70</td> <td>1.00</td> <td>1.30</td> <td>1.40</td> <td>1.50</td> </tr> <tr> <td>100 < 静电容量 ≦ 1,000</td> <td>0.75</td> <td>1.00</td> <td>1.20</td> <td>1.30</td> <td>1.35</td> </tr> <tr> <td>1,000 <</td> <td>0.80</td> <td>1.00</td> <td>1.10</td> <td>1.12</td> <td>1.15</td> </tr> </table> | | 频率(Hz) | 60 (50) | 120 | 500 | 1k | 10k ≦ | 静电容量(μF/微法拉) | ≦ 100 | 0.70 | 1.00 | 1.30 | 1.40 | 1.50 | 100 < 静电容量 ≦ 1,000 | 0.75 | 1.00 | 1.20 | 1.30 | 1.35 | 1,000 < | 0.80 | 1.00 | 1.10 | 1.12 | 1.15 | | | | | | | | | | | | | | | | | | | | | | | | | | | | | | | | | | | | | | | | | |
| 频率(Hz) | 60 (50) | 120 | | 500 | 1k | 10k ≦ | | | | | | | | | | | | | | | | | | | | | | | | | | | | | | | | | | | | | | | | | | | | | | | | | | | | | | | | | | | | | | |
| | 静电容量(μF/微法拉) | ≦ 100 | | 0.70 | 1.00 | 1.30 | 1.40 | 1.50 | | | | | | | | | | | | | | | | | | | | | | | | | | | | | | | | | | | | | | | | | | | | | | | | | | | | | | | | | | | | |
| | 100 < 静电容量 ≦ 1,000 | 0.75 | | 1.00 | 1.20 | 1.30 | 1.35 | | | | | | | | | | | | | | | | | | | | | | | | | | | | | | | | | | | | | | | | | | | | | | | | | | | | | | | | | | | | | |
| | 1,000 < | 0.80 | 1.00 | 1.10 | 1.12 | 1.15 | | | | | | | | | | | | | | | | | | | | | | | | | | | | | | | | | | | | | | | | | | | | | | | | | | | | | | | | | | | | | | |

寸法图

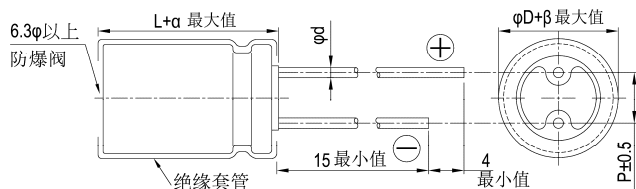

制品各项寸法

单位: 毫米

| | | | | | | | | | |
|----|--------------------------|-----|-----|-----|------|-----|-----|----|------|
| φD | 5 | 6.3 | 8 | 10 | 12.5 | 16 | 18 | 22 | 25 |
| P | 2.0 | 2.5 | 3.5 | 5.0 | 5.0 | 7.5 | 7.5 | 10 | 12.5 |
| φd | 0.5 | | 0.6 | | 0.8 | | 1.0 | | |
| α | L < 20: 1.5, L ≧ 20: 2.0 | | | | | | 2.0 | | |
| β | 0.5 | | | | | | | | |

制品尺寸如为 12.5×16、16×16、16×20、18×16、18×20、18×25 适用下列制品图:

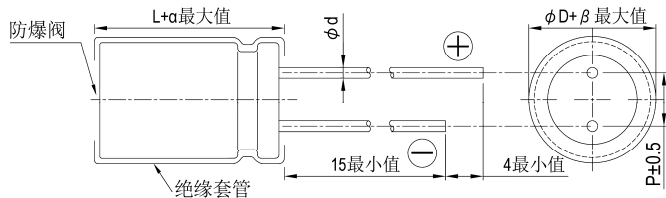

引线型



尺寸: 直径(ϕ D) \times 长度(L), (毫米/mm)

容许纹波电流: 毫安/均方根值(mA/rms), 120 赫兹(Hz), 105 $^{\circ}$ C

制品尺寸与容许纹波电流一览表

| 额定电压 V _{DC} | | 6.3V (0J) | | 10V (1A) | | 16V (1C) | | 25V (1E) | | 35V (1V) | | 50V (1H) | | 63V (1J) | | 100V (2A) | |
|------------------------|-----|------------------------------------|----------------|--------------------------------------|----------------|--------------------------------------|----------------|-------------------------------------|----------------|------------------------------------|----------------|--------------------------------------|----------------|------------------------------------|------------|------------------------------------|------------|
| 静电容量 (μ F/微法拉) | 内容 | ϕ D \times L | mA | ϕ D \times L | mA | ϕ D \times L | mA | ϕ D \times L | mA | ϕ D \times L | mA | ϕ D \times L | mA | ϕ D \times L | mA | ϕ D \times L | mA |
| 2.2 | 2R2 | | | | | | | | | | | 5 \times 11 | 20 | | | 5 \times 11 | 30 |
| 3.3 | 3R3 | | | | | | | | | | | 5 \times 11 | 30 | | | 5 \times 11 | 31 |
| 4.7 | 4R7 | | | | | | | | | | | 5 \times 11 | 33 | | | 5 \times 11 | 36 |
| 10 | 100 | | | | | | | | | | | 5 \times 11 | 50 | | | 6.3 \times 11 | 54 |
| 22 | 220 | | | | | | | | | | | 5 \times 11 | 78 | 6.3 \times 11 | 86 | 6.3 \times 11 8 \times 11.5 | 93 99 |
| 33 | 330 | | | | | | | | | 5 \times 11 | 75 | 5 \times 11 | 90 | 6.3 \times 11 | 100 | 8 \times 11.5 | 130 |
| 47 | 470 | | | | | | | 5 \times 11 | 97 | 5 \times 11 | 90 | 6.3 \times 11 | 120 | 6.3 \times 11 8 \times 11.5 | 130 141 | 10 \times 12.5 | 165 |
| 100 | 101 | | | | | 5 \times 11 | 110 | 6.3 \times 11 | 142 | 6.3 \times 11 | 150 | 8 \times 11.5 | 188 | 10 \times 12.5 | 235 | 10 \times 20 12.5 \times 16 | 265 290 |
| 220 | 221 | 5 \times 11 | 140 | 6.3 \times 11 | 175 | 6.3 \times 11 | 190 | 8 \times 11.5 | 236 | 8 \times 11.5 | 270 | 10 \times 12.5 | 300 | 10 \times 16 | 335 | 12.5 \times 25 16 \times 16 | 440 420 |
| 330 | 331 | | | 6.3 \times 11 | 200 | 8 \times 11.5 | 270 | 8 \times 11.5 10 \times 12.5 | 310 335 | 10 \times 12.5 | 350 | 10 \times 16 | 410 | 10 \times 20 12.5 \times 16 | 510 460 | 16 \times 25 | 620 |
| 470 | 471 | 6.3 \times 11 | 230 | 8 \times 11.5 | 290 | 8 \times 11.5 | 310 | 10 \times 12.5 | 380 | 10 \times 16 | 460 | 10 \times 20 12.5 \times 16 | 530 425 | 12.5 \times 20 16 \times 16 | 640 665 | 16 \times 31.5 18 \times 25 | 715 745 |
| 1,000 | 102 | 8 \times 11.5 | 380 | 10 \times 12.5 | 460 | 10 \times 16 | 560 | 10 \times 20 12.5 \times 16 | 680 590 | 12.5 \times 20 16 \times 16 | 810 720 | 12.5 \times 25 16 \times 20 | 950 830 | 16 \times 25 | 930 | 18 \times 40 | 1,275 |
| 2,200 | 222 | 10 \times 16 | 690 | 10 \times 20 | 760 | 12.5 \times 16 | 780 | 12.5 \times 25 | 1,110 | 16 \times 25 18 \times 20 | 1,260 1,110 | 16 \times 35.5 18 \times 31.5 | 1,470 1,520 | 18 \times 40 | 2,280 | 25 \times 45 | 2,400 |
| 3,300 | 332 | 10 \times 20 12.5 \times 16 | 840 850 | 12.5 \times 20 16 \times 16 | 1,100 940 | 12.5 \times 25 16 \times 16 | 1,170 950 | 16 \times 25 18 \times 20 | 1,440 1,220 | 16 \times 31.5 18 \times 25 | 1,420 1,570 | 18 \times 35.5 | 1,770 | 22 \times 40 | 2,510 | | |
| 4,700 | 472 | 12.5 \times 20 16 \times 16 | 1,090 1,010 | 12.5 \times 25 16 \times 16 | 1,260 1,060 | 16 \times 20 18 \times 16 | 1,185 1,290 | 16 \times 31.5 18 \times 25 | 1,650 1,550 | 18 \times 35.5 | 1,900 | 22 \times 40 | 2,340 | 25 \times 40 | 3,000 | | |
| 6,800 | 682 | 12.5 \times 25 16 \times 20 | 1,460 1,190 | 16 \times 20 | 1,270 | 16 \times 31.5 18 \times 20 | 1,930 1,585 | 16 \times 40 18 \times 35.5 | 2,000 2,160 | 18 \times 40 | 2,250 | 25 \times 40 | 2,530 | | | | |
| 10,000 | 103 | 16 \times 20 | 1,340 | 16 \times 31.5 18 \times 25 | 2,220 1,800 | 16 \times 35.5 18 \times 31.5 | 2,210 2,330 | 22 \times 40 18 \times 45 | 2,720 2,410 | | | | | | | | |
| 15,000 | 153 | 16 \times 31.5 18 \times 25 | 2,365 2,290 | 18 \times 31.5 16 \times 35.5 | 2,620 2,590 | 18 \times 40 | 2,950 | 25 \times 40 | 3,200 | | | | | | | | |
| 22,000 | 223 | 16 \times 40 18 \times 35.5 | 2,800 2,930 | 18 \times 40 | 3,230 | 22 \times 40 | 3,460 | | | | | | | | | | |
| 33,000 | 333 | 18 \times 45 | 3,080 | 22 \times 40 | 4,090 | 25 \times 45 | 4,500 | | | | | | | | | | |

| 额定电压 V _{DC} | | 160V (2C) | | 200V (2D) | | 250V (2E) | | 350V (2V) | | 400V (2G) | | 450V (2W) | |
|------------------------|-----|---------------------|-------|------------------------------------|------------|------------------------------------|------------|--------------------------------------|------------|-------------------------------------|------------|--------------------------------------|------------|
| 静电容量 (μ F/微法拉) | 内容 | ϕ D \times L | mA | ϕ D \times L | mA | ϕ D \times L | mA | ϕ D \times L | mA | ϕ D \times L | mA | ϕ D \times L | mA |
| 1 | 010 | | | | | | | | | 6.3 \times 11 | 21 | 8 \times 11.5 | 27 |
| 2.2 | 2R2 | | | 6.3 \times 11 | 30 | 6.3 \times 11 | 35 | 6.3 \times 11 | 35 | 8 \times 11.5 | 39 | 8 \times 11.5 | 39 |
| 3.3 | 3R3 | | | 6.3 \times 11 | 39 | 6.3 \times 11 | 40 | 8 \times 11.5 | 43 | 8 \times 11.5 | 45 | 8 \times 11.5 | 45 |
| 4.7 | 4R7 | | | 6.3 \times 11 | 43 | 8 \times 11.5 | 45 | 8 \times 11.5 10 \times 12.5 | 45 55 | 8 \times 11.5 10 \times 12.5 | 50 55 | 8 \times 11.5 10 \times 12.5 | 50 55 |
| 10 | 100 | 8 \times 11.5 | 65 | 8 \times 11.5 | 65 | 10 \times 12.5 | 92 | 10 \times 16 | 95 | 10 \times 16 | 95 | 10 \times 20 | 105 |
| 22 | 220 | 10 \times 12.5 | 110 | 10 \times 16 | 140 | 10 \times 16 | 140 | 12.5 \times 20 | 220 | 12.5 \times 20 | 160 | 12.5 \times 20 | 160 |
| 33 | 330 | 10 \times 16 | 150 | 10 \times 20 | 170 | 12.5 \times 16 | 175 | 12.5 \times 25 16 \times 16 | 215 205 | 16 \times 20 | 225 | 16 \times 20 18 \times 16 | 225 220 |
| 47 | 470 | 10 \times 20 | 195 | 12.5 \times 16 | 215 | 12.5 \times 20 16 \times 16 | 230 245 | 16 \times 20 | 255 | 16 \times 25 | 295 | 16 \times 25 18 \times 20 | 280 285 |
| 68 | 680 | 12.5 \times 20 | 275 | 12.5 \times 20 16 \times 16 | 265 290 | 16 \times 20 | 320 | 18 \times 25 16 \times 31.5 | 360 370 | 18 \times 25 16 \times 31.5 | 360 375 | 16 \times 35.5 18 \times 31.5 | 400 420 |
| 100 | 101 | 12.5 \times 25 | 355 | 16 \times 20 18 \times 16 | 365 360 | 16 \times 25 18 \times 20 | 425 415 | 18 \times 31.5 16 \times 35.5 | 460 430 | 18 \times 35.5 | 540 | 18 \times 40 | 560 |
| 150 | 151 | 16 \times 25 | 470 | 18 \times 20 | 510 | 16 \times 31.5 18 \times 25 | 550 535 | 18 \times 40 | 600 | 22 \times 40 | 730 | 22 \times 40 | 770 |
| 220 | 221 | 16 \times 31.5 | 660 | 18 \times 31.5 | 750 | 18 \times 35.5 | 760 | 25 \times 40 22 \times 45 | 865 850 | 22 \times 45 | 930 | | |
| 330 | 331 | 18 \times 35.5 | 820 | 18 \times 40 | 965 | 22 \times 40 | 1,140 | 25 \times 45 | 1,070 | | | | |
| 470 | 471 | 22 \times 40 | 1,130 | 22 \times 40 | 1,130 | 25 \times 40 | 1,325 | | | | | | |

产品编码说明

RGA系列 470微法拉 \pm 20% 6.3V 长脚 6.3 ϕ \times 11L 无铅引线与PET套管
RGA **471** **M** **0J** **BK** - **0611**
 系列 额定静电容量 额定静电容量容许误差值 额定电压 引线加工/包装型式 胶盖型式 制品尺寸 制品引线与套管材质

注: 如需了解更详细介绍, 请参阅目录第13页"引线型产品编码说明"。



RJA 系列

特长 / 用途

- 105℃, 广温度范围
- 适用于高信赖性产品
- 符合RoHS指令



规格表

| 项 目 | 性 能 | | | | | | | | | | | | | | | | | | | | | | | | | | | | | | | | | | | | | | | | | | | | | | | | |
|---------------------|---|----------------------|--------|----------|---------|--------------|--------|---------------|--------|---------|-----|-------------|-------|--------------|---------------|------|------|------|------|-------|------|------|----------|------------------|------|--------------------|------|------|------|------|------|-------------|---------------|------|------|------|------|---|---|---|----------|------------------|----|---|---|---|---|---|---|
| 工作温度范围 | 6.3 ~ 63V -55℃ ~ +105℃ | 100V -40℃ ~ +105℃ | | | | | | | | | | | | | | | | | | | | | | | | | | | | | | | | | | | | | | | | | | | | | | | |
| 额定静电容量容许误差值 | ± 20% (120Hz, 20℃) | | | | | | | | | | | | | | | | | | | | | | | | | | | | | | | | | | | | | | | | | | | | | | | | |
| 漏电流(20℃) | I = 0.01CV 或 3(μA/微安)中的任一个较大值以下(2分钟后) I = 漏电流(μA/微安)、C = 额定静电容量(μF/微法拉)、V = 额定直流工作电压(V/伏特) | | | | | | | | | | | | | | | | | | | | | | | | | | | | | | | | | | | | | | | | | | | | | | | | |
| 损失角正切值(120 Hz, 20℃) | <table border="1"> <thead> <tr> <th>额定电压</th> <th>6.3</th> <th>10</th> <th>16</th> <th>25</th> <th>35</th> <th>50</th> <th>63</th> <th>100</th> </tr> </thead> <tbody> <tr> <td>损失角正切值(最大值)</td> <td>0.23</td> <td>0.20</td> <td>0.16</td> <td>0.14</td> <td>0.12</td> <td>0.10</td> <td>0.09</td> <td>0.08</td> </tr> </tbody> </table> <p>当额定静电容量大于 1,000 微法拉时, 每增加 1,000 微法拉需加 0.02。</p> | | 额定电压 | 6.3 | 10 | 16 | 25 | 35 | 50 | 63 | 100 | 损失角正切值(最大值) | 0.23 | 0.20 | 0.16 | 0.14 | 0.12 | 0.10 | 0.09 | 0.08 | | | | | | | | | | | | | | | | | | | | | | | | | | | | | |
| 额定电压 | 6.3 | 10 | 16 | 25 | 35 | 50 | 63 | 100 | | | | | | | | | | | | | | | | | | | | | | | | | | | | | | | | | | | | | | | | | |
| 损失角正切值(最大值) | 0.23 | 0.20 | 0.16 | 0.14 | 0.12 | 0.10 | 0.09 | 0.08 | | | | | | | | | | | | | | | | | | | | | | | | | | | | | | | | | | | | | | | | | |
| 温度特性(120Hz) | <p>阻抗比不可大于下表所列数值</p> <table border="1"> <thead> <tr> <th colspan="2">额定电压</th> <th>6.3</th> <th>10</th> <th>16</th> <th>25</th> <th>35</th> <th>50</th> <th>63</th> <th>100</th> </tr> </thead> <tbody> <tr> <td rowspan="4">阻抗比</td> <td>Z(-25℃)</td> <td>$\phi D < 16$</td> <td>4</td> <td>3</td> <td>3</td> <td>2</td> <td>2</td> <td>2</td> <td>2</td> </tr> <tr> <td>/Z(+20℃)</td> <td>$\phi D \geq 16$</td> <td>5</td> <td>4</td> <td>3</td> <td>2</td> <td>2</td> <td>2</td> <td>3</td> </tr> <tr> <td>Z(-40/-55℃)</td> <td>$\phi D < 16$</td> <td>8</td> <td>6</td> <td>4</td> <td>4</td> <td>4</td> <td>3</td> <td>3</td> </tr> <tr> <td>/Z(+20℃)</td> <td>$\phi D \geq 16$</td> <td>12</td> <td>8</td> <td>6</td> <td>4</td> <td>3</td> <td>3</td> <td>6</td> </tr> </tbody> </table> | | 额定电压 | | 6.3 | 10 | 16 | 25 | 35 | 50 | 63 | 100 | 阻抗比 | Z(-25℃) | $\phi D < 16$ | 4 | 3 | 3 | 2 | 2 | 2 | 2 | /Z(+20℃) | $\phi D \geq 16$ | 5 | 4 | 3 | 2 | 2 | 2 | 3 | Z(-40/-55℃) | $\phi D < 16$ | 8 | 6 | 4 | 4 | 4 | 3 | 3 | /Z(+20℃) | $\phi D \geq 16$ | 12 | 8 | 6 | 4 | 3 | 3 | 6 |
| 额定电压 | | 6.3 | 10 | 16 | 25 | 35 | 50 | 63 | 100 | | | | | | | | | | | | | | | | | | | | | | | | | | | | | | | | | | | | | | | | |
| 阻抗比 | Z(-25℃) | $\phi D < 16$ | 4 | 3 | 3 | 2 | 2 | 2 | 2 | | | | | | | | | | | | | | | | | | | | | | | | | | | | | | | | | | | | | | | | |
| | /Z(+20℃) | $\phi D \geq 16$ | 5 | 4 | 3 | 2 | 2 | 2 | 3 | | | | | | | | | | | | | | | | | | | | | | | | | | | | | | | | | | | | | | | | |
| | Z(-40/-55℃) | $\phi D < 16$ | 8 | 6 | 4 | 4 | 4 | 3 | 3 | | | | | | | | | | | | | | | | | | | | | | | | | | | | | | | | | | | | | | | | |
| | /Z(+20℃) | $\phi D \geq 16$ | 12 | 8 | 6 | 4 | 3 | 3 | 6 | | | | | | | | | | | | | | | | | | | | | | | | | | | | | | | | | | | | | | | | |
| 耐久性 | <table border="1"> <tbody> <tr> <td>保证寿命时间</td> <td>2,000 小时</td> </tr> <tr> <td>静电容量变化率</td> <td>≦ 初始值的 ± 20%</td> </tr> <tr> <td>损失角正切值</td> <td>≦ 初始规格值的 200%</td> </tr> <tr> <td>漏电流</td> <td>≦ 初始规格值</td> </tr> </tbody> </table> <p>* 于 105℃ 环境中供给容许纹波电流值与额定电压 2,000 小时后, 待制品回复至 20℃ 的环境中进行量测时, 需满足上列要求。</p> | | 保证寿命时间 | 2,000 小时 | 静电容量变化率 | ≦ 初始值的 ± 20% | 损失角正切值 | ≦ 初始规格值的 200% | 漏电流 | ≦ 初始规格值 | | | | | | | | | | | | | | | | | | | | | | | | | | | | | | | | | | | | | | | |
| 保证寿命时间 | 2,000 小时 | | | | | | | | | | | | | | | | | | | | | | | | | | | | | | | | | | | | | | | | | | | | | | | | |
| 静电容量变化率 | ≦ 初始值的 ± 20% | | | | | | | | | | | | | | | | | | | | | | | | | | | | | | | | | | | | | | | | | | | | | | | | |
| 损失角正切值 | ≦ 初始规格值的 200% | | | | | | | | | | | | | | | | | | | | | | | | | | | | | | | | | | | | | | | | | | | | | | | | |
| 漏电流 | ≦ 初始规格值 | | | | | | | | | | | | | | | | | | | | | | | | | | | | | | | | | | | | | | | | | | | | | | | | |
| 高温无负荷特性 | <table border="1"> <tbody> <tr> <td>保证寿命时间</td> <td>1,000 小时</td> </tr> <tr> <td>静电容量变化率</td> <td>≦ 初始值的 ± 20%</td> </tr> <tr> <td>损失角正切值</td> <td>≦ 初始规格值的 200%</td> </tr> <tr> <td>漏电流</td> <td>≦ 初始规格值</td> </tr> </tbody> </table> <p>* 于 105℃ 环境中不供给额定电压 1,000 小时后, 待制品回复至 20℃ 的环境中进行量测时, 需满足上列要求。</p> | | 保证寿命时间 | 1,000 小时 | 静电容量变化率 | ≦ 初始值的 ± 20% | 损失角正切值 | ≦ 初始规格值的 200% | 漏电流 | ≦ 初始规格值 | | | | | | | | | | | | | | | | | | | | | | | | | | | | | | | | | | | | | | | |
| 保证寿命时间 | 1,000 小时 | | | | | | | | | | | | | | | | | | | | | | | | | | | | | | | | | | | | | | | | | | | | | | | | |
| 静电容量变化率 | ≦ 初始值的 ± 20% | | | | | | | | | | | | | | | | | | | | | | | | | | | | | | | | | | | | | | | | | | | | | | | | |
| 损失角正切值 | ≦ 初始规格值的 200% | | | | | | | | | | | | | | | | | | | | | | | | | | | | | | | | | | | | | | | | | | | | | | | | |
| 漏电流 | ≦ 初始规格值 | | | | | | | | | | | | | | | | | | | | | | | | | | | | | | | | | | | | | | | | | | | | | | | | |
| 纹波电流与频率修正系数 | <table border="1"> <thead> <tr> <th rowspan="2">频率(Hz)</th> <th colspan="5">频率(Hz)</th> </tr> <tr> <th>60(50)</th> <th>120</th> <th>500</th> <th>1k</th> <th>10k ≦</th> </tr> </thead> <tbody> <tr> <td>静电容量(μF/微法拉)</td> <td colspan="5"></td> </tr> <tr> <td>≦ 100</td> <td>0.70</td> <td>1.00</td> <td>1.30</td> <td>1.40</td> <td>1.50</td> </tr> <tr> <td>100 < 静电容量 ≦ 1,000</td> <td>0.75</td> <td>1.00</td> <td>1.20</td> <td>1.30</td> <td>1.35</td> </tr> <tr> <td>1,000 <</td> <td>0.80</td> <td>1.00</td> <td>1.10</td> <td>1.12</td> <td>1.15</td> </tr> </tbody> </table> | | 频率(Hz) | 频率(Hz) | | | | | 60(50) | 120 | 500 | 1k | 10k ≦ | 静电容量(μF/微法拉) | | | | | | ≦ 100 | 0.70 | 1.00 | 1.30 | 1.40 | 1.50 | 100 < 静电容量 ≦ 1,000 | 0.75 | 1.00 | 1.20 | 1.30 | 1.35 | 1,000 < | 0.80 | 1.00 | 1.10 | 1.12 | 1.15 | | | | | | | | | | | | |
| 频率(Hz) | 频率(Hz) | | | | | | | | | | | | | | | | | | | | | | | | | | | | | | | | | | | | | | | | | | | | | | | | |
| | 60(50) | 120 | 500 | 1k | 10k ≦ | | | | | | | | | | | | | | | | | | | | | | | | | | | | | | | | | | | | | | | | | | | | |
| 静电容量(μF/微法拉) | | | | | | | | | | | | | | | | | | | | | | | | | | | | | | | | | | | | | | | | | | | | | | | | | |
| ≦ 100 | 0.70 | 1.00 | 1.30 | 1.40 | 1.50 | | | | | | | | | | | | | | | | | | | | | | | | | | | | | | | | | | | | | | | | | | | | |
| 100 < 静电容量 ≦ 1,000 | 0.75 | 1.00 | 1.20 | 1.30 | 1.35 | | | | | | | | | | | | | | | | | | | | | | | | | | | | | | | | | | | | | | | | | | | | |
| 1,000 < | 0.80 | 1.00 | 1.10 | 1.12 | 1.15 | | | | | | | | | | | | | | | | | | | | | | | | | | | | | | | | | | | | | | | | | | | | |

寸法图

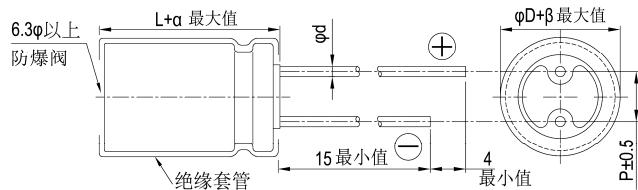

制品各项寸法 单位: 毫米

| φD | 5 | 6.3 | 8 | 10 | 12.5 | 16 | 18 |
|----|--------------------------|-----|-----|-----|------|-----|-----|
| P | 2.0 | 2.5 | 3.5 | 5.0 | 5.0 | 7.5 | 7.5 |
| φd | 0.5 | | 0.6 | | | 0.8 | |
| α | L < 20: 1.5, L ≧ 20: 2.0 | | | | | | |
| β | 0.5 | | | | | | |

引线型

尺寸: 直径(ϕ D) \times 长度(L), (毫米/mm)

制品尺寸与容许纹波电流一览表

容许纹波电流: 毫安/均方根值(mA/rms), 120 赫兹(Hz), 105 $^{\circ}$ C

| 额定电压 Vdc | | 6.3V (0J) | | 10V (1A) | | 16V (1C) | | 25V (1E) | | 35V (1V) | | 50V (1H) | | 63V (1J) | | 100V (2A) | |
|--------------------------|-----|---------------------|-------|---------------------|-------|---------------------|-------|---------------------|-------|---------------------|-------|---------------------|-------|---------------------|-------|---------------------|-----|
| 额定静电容量 (μ F/微法拉) | 内容 | ϕ D \times L | mA | ϕ D \times L | mA | ϕ D \times L | mA | ϕ D \times L | mA | ϕ D \times L | mA | ϕ D \times L | mA | ϕ D \times L | mA | ϕ D \times L | mA |
| 2.2 | 2R2 | | | | | | | | | | | 5 \times 11 | 20 | | | 5 \times 11 | 26 |
| 3.3 | 3R3 | | | | | | | | | | | 5 \times 11 | 30 | | | 5 \times 11 | 31 |
| 4.7 | 4R7 | | | | | | | | | | | 5 \times 11 | 33 | 5 \times 11 | 36 | 5 \times 11 | 36 |
| 10 | 100 | | | | | | | | | | | 5 \times 11 | 50 | 5 \times 11 | 54 | 6.3 \times 11 | 40 |
| 22 | 220 | | | | | | | | | | | 5 \times 11 | 78 | 5 \times 11 | 64 | 6.3 \times 11 | 93 |
| 33 | 330 | | | | | | | | | 5 \times 11 | 85 | 5 \times 11 | 90 | 6.3 \times 11 | 100 | 8 \times 11.5 | 144 |
| 47 | 470 | | | | | | | 5 \times 11 | 97 | 5 \times 11 | 90 | 6.3 \times 11 | 117 | 6.3 \times 11 | 129 | 10 \times 12.5 | 204 |
| 100 | 101 | | | | | 5 \times 11 | 110 | 5 \times 11 | 120 | 6.3 \times 11 | 150 | 8 \times 11.5 | 188 | 10 \times 12.5 | 235 | 10 \times 20 | 285 |
| 220 | 221 | | | 5 \times 11 | 150 | 6.3 \times 11 | 180 | 8 \times 11.5 | 236 | 8 \times 11.5 | 270 | 10 \times 16 | 335 | 10 \times 20 | 400 | 12.5 \times 25 | 440 |
| 330 | 331 | | | 6.3 \times 11 | 200 | 8 \times 11.5 | 260 | 8 \times 11.5 | 330 | 10 \times 12.5 | 350 | 10 \times 16 | 410 | 10 \times 20 | 490 | 16 \times 25 | 478 |
| 470 | 471 | 6.3 \times 11 | 230 | 6.3 \times 11 | 250 | 8 \times 11.5 | 310 | 10 \times 12.5 | 380 | 10 \times 16 | 460 | 12.5 \times 20 | 590 | 12.5 \times 20 | 665 | 16 \times 31.5 | 688 |
| 1,000 | 102 | 8 \times 11.5 | 380 | 10 \times 12.5 | 460 | 10 \times 16 | 560 | 10 \times 20 | 680 | 12.5 \times 20 | 830 | 16 \times 25 | 1,080 | 16 \times 25 | 1,190 | | |
| 2,200 | 222 | 10 \times 16 | 690 | 10 \times 20 | 760 | 12.5 \times 20 | 920 | 12.5 \times 25 | 1,090 | 16 \times 25 | 1,260 | 16 \times 35.5 | 1,470 | | | | |
| 3,300 | 332 | 10 \times 20 | 840 | 12.5 \times 20 | 1,100 | 12.5 \times 25 | 1,170 | 16 \times 25 | 1,400 | 16 \times 35.5 | 1,610 | 18 \times 35.5 | 1,650 | | | | |
| 4,700 | 472 | 12.5 \times 20 | 1,090 | 12.5 \times 25 | 1,260 | 16 \times 25 | 1,480 | 16 \times 31.5 | 1,710 | 18 \times 35.5 | 1,900 | | | | | | |
| 6,800 | 682 | 12.5 \times 25 | 1,460 | 16 \times 25 | 1,690 | 16 \times 31.5 | 1,930 | 18 \times 35.5 | 2,160 | | | | | | | | |
| 10,000 | 103 | 16 \times 25 | 1,990 | 16 \times 31.5 | 2,220 | 18 \times 31.5 | 2,330 | | | | | | | | | | |
| 22,000 | 223 | 18 \times 35.5 | 2,930 | 18 \times 40 | 3,230 | | | | | | | | | | | | |

产品编码说明

RJA系列 470微法拉 \pm 20% 6.3V 长脚 透气式 6.3 ϕ \times 11L 无铅引线与PET套管**RJA** **471** **M** **0J** **BK** - **0611**

系列 额定静电容量 额定静电容量容许误差值 额定电压 引线加工/包装型式 胶盖型式 制品尺寸 制品引线与套管材质

注: 如需了解更详细介绍, 请参阅目录第 13 页“引线型产品编码说明”。

RUK 系列

特长 / 用途

- 125℃, 3,000 ~ 5,000小时寿命保证
- 可应用于汽车模块与其高度产品
- 符合RoHS指令



规格表

| 项 目 | 性 能 | | | | | | | | | | | | | | | | | | | | |
|---------------------|---|--------|--|---------|--------------|--------|---------------|------------|-----------------|-------------------|------|-----------|------|------|------|-------------------|-------|------|------|------|------|
| 工作温度范围 | -40℃ ~ +125℃ | | | | | | | | | | | | | | | | | | | | |
| 额定静电容量容许误差值 | ± 20% (120 Hz, 20℃) | | | | | | | | | | | | | | | | | | | | |
| 漏电流(20℃) | I = 0.01CV 或 3(μA/微安)中的任一个较大值以下(2分钟后) I = 漏电流(μA/微安)、C = 额定静电容量(μF/微法拉)、V = 额定直流工作电压(V/伏特) | | | | | | | | | | | | | | | | | | | | |
| 损失角正切值(120 Hz, 20℃) | <table border="1"> <tr> <td>额定电压</td> <td>10</td> <td>16</td> <td>25</td> <td>35</td> <td>50</td> <td>63</td> </tr> <tr> <td>损失角正切值 (最大值)</td> <td>0.15</td> <td>0.12</td> <td>0.10</td> <td>0.10</td> <td>0.08</td> <td>0.08</td> </tr> </table> | 额定电压 | 10 | 16 | 25 | 35 | 50 | 63 | 损失角正切值 (最大值) | 0.15 | 0.12 | 0.10 | 0.10 | 0.08 | 0.08 | | | | | | |
| 额定电压 | 10 | 16 | 25 | 35 | 50 | 63 | | | | | | | | | | | | | | | |
| 损失角正切值 (最大值) | 0.15 | 0.12 | 0.10 | 0.10 | 0.08 | 0.08 | | | | | | | | | | | | | | | |
| 温度特性(120 Hz) | <p>阻抗比不可大于下表所列数值</p> <table border="1"> <tr> <td>额定电压</td> <td>10</td> <td>16</td> <td>25</td> <td>35</td> <td>50</td> <td>63</td> </tr> <tr> <td rowspan="2">阻抗比</td> <td>Z(-25℃) / Z(+20℃)</td> <td>3</td> <td>2</td> <td>2</td> <td>2</td> <td>2</td> </tr> <tr> <td>Z(-40℃) / Z(+20℃)</td> <td>6</td> <td>4</td> <td>4</td> <td>4</td> <td>4</td> </tr> </table> | 额定电压 | 10 | 16 | 25 | 35 | 50 | 63 | 阻抗比 | Z(-25℃) / Z(+20℃) | 3 | 2 | 2 | 2 | 2 | Z(-40℃) / Z(+20℃) | 6 | 4 | 4 | 4 | 4 |
| 额定电压 | 10 | 16 | 25 | 35 | 50 | 63 | | | | | | | | | | | | | | | |
| 阻抗比 | Z(-25℃) / Z(+20℃) | 3 | 2 | 2 | 2 | 2 | | | | | | | | | | | | | | | |
| | Z(-40℃) / Z(+20℃) | 6 | 4 | 4 | 4 | 4 | | | | | | | | | | | | | | | |
| 耐久性 | <table border="1"> <tr> <td>保证寿命时间</td> <td>φD = 8mm: 3,000 小时; φD ≧ 10mm: 5,000 小时</td> </tr> <tr> <td>静电容量变化率</td> <td>≦ 初始值的 ± 20%</td> </tr> <tr> <td>损失角正切值</td> <td>≦ 初始规格值的 200%</td> </tr> <tr> <td>漏电流</td> <td>≦ 初始规格值</td> </tr> </table> <p>* 于 125℃ 环境中供给容许纹波电流值与额定电压 3,000 / 5,000 小时后, 待制品回复至 20℃ 的环境中进行量测时, 需满足上列要求。</p> | 保证寿命时间 | φD = 8mm: 3,000 小时; φD ≧ 10mm: 5,000 小时 | 静电容量变化率 | ≦ 初始值的 ± 20% | 损失角正切值 | ≦ 初始规格值的 200% | 漏电流 | ≦ 初始规格值 | | | | | | | | | | | | |
| 保证寿命时间 | φD = 8mm: 3,000 小时; φD ≧ 10mm: 5,000 小时 | | | | | | | | | | | | | | | | | | | | |
| 静电容量变化率 | ≦ 初始值的 ± 20% | | | | | | | | | | | | | | | | | | | | |
| 损失角正切值 | ≦ 初始规格值的 200% | | | | | | | | | | | | | | | | | | | | |
| 漏电流 | ≦ 初始规格值 | | | | | | | | | | | | | | | | | | | | |
| 高温无负荷特性 | <table border="1"> <tr> <td>保证寿命时间</td> <td>1,000 小时</td> </tr> <tr> <td>静电容量变化率</td> <td>≦ 初始值的 ± 20%</td> </tr> <tr> <td>损失角正切值</td> <td>≦ 初始规格值的 200%</td> </tr> <tr> <td>漏电流</td> <td>≦ 初始规格值的 500%</td> </tr> </table> <p>* 于 125℃ 环境中不供给额定电压 1,000 小时后, 待制品回复至 20℃ 的环境中进行量测时, 需满足上列要求。</p> | 保证寿命时间 | 1,000 小时 | 静电容量变化率 | ≦ 初始值的 ± 20% | 损失角正切值 | ≦ 初始规格值的 200% | 漏电流 | ≦ 初始规格值的 500% | | | | | | | | | | | | |
| 保证寿命时间 | 1,000 小时 | | | | | | | | | | | | | | | | | | | | |
| 静电容量变化率 | ≦ 初始值的 ± 20% | | | | | | | | | | | | | | | | | | | | |
| 损失角正切值 | ≦ 初始规格值的 200% | | | | | | | | | | | | | | | | | | | | |
| 漏电流 | ≦ 初始规格值的 500% | | | | | | | | | | | | | | | | | | | | |
| 纹波电流与频率修正系数 | <table border="1"> <tr> <td>频率(Hz)</td> <td>120</td> <td>1k</td> <td>10k</td> <td>100k ≦</td> </tr> <tr> <td>静电容量(μF/微法拉)</td> <td>0.47 ~ 100</td> <td>1.70</td> <td>1.88</td> <td>2.00</td> </tr> <tr> <td>150 ~ 470</td> <td>1.00</td> <td>1.45</td> <td>1.58</td> <td>1.65</td> </tr> <tr> <td>1,000</td> <td>1.00</td> <td>1.20</td> <td>1.25</td> <td>1.33</td> </tr> </table> | 频率(Hz) | 120 | 1k | 10k | 100k ≦ | 静电容量(μF/微法拉) | 0.47 ~ 100 | 1.70 | 1.88 | 2.00 | 150 ~ 470 | 1.00 | 1.45 | 1.58 | 1.65 | 1,000 | 1.00 | 1.20 | 1.25 | 1.33 |
| 频率(Hz) | 120 | 1k | 10k | 100k ≦ | | | | | | | | | | | | | | | | | |
| 静电容量(μF/微法拉) | 0.47 ~ 100 | 1.70 | 1.88 | 2.00 | | | | | | | | | | | | | | | | | |
| 150 ~ 470 | 1.00 | 1.45 | 1.58 | 1.65 | | | | | | | | | | | | | | | | | |
| 1,000 | 1.00 | 1.20 | 1.25 | 1.33 | | | | | | | | | | | | | | | | | |

寸法图

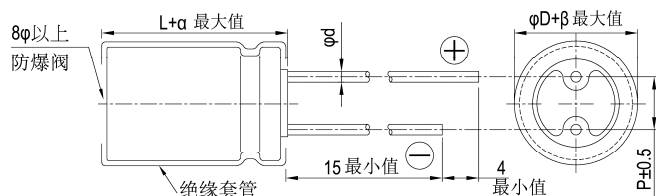

制品各项寸法 单位: 毫米

| | | | | |
|----|--------------------------|-----|------|-----|
| φD | 8 | 10 | 12.5 | 16 |
| P | 3.5 | 5.0 | 5.0 | 7.5 |
| φd | 0.6 | | 0.8 | |
| α | L < 20: 1.5, L ≧ 20: 2.0 | | | |
| β | 0.5 | | | |

制品尺寸如为 16×20 适用下列制品图:

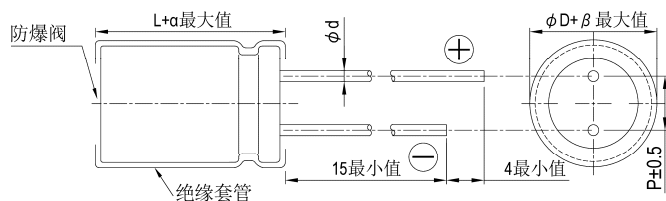



尺寸: 直径(ϕ D) \times 长度(L), (毫米/mm)

制品尺寸与容许纹波电流一览表

容许纹波电流: 毫安/均方根值(mA/rms), 120 赫兹(Hz), 125 $^{\circ}$ C

| 额定电压 V _{od} | | 10V (1A) | | 16V (1C) | | 25V (1E) | | 35V (1V) | | 50V (1H) | | 63V (1J) | |
|------------------------|-----|---------------------|-----|---------------------|-----|---------------------|-----|---------------------|-----|---------------------|-----|---------------------|-----|
| 静电容量 (μ F/微法拉) | 内容 | ϕ D \times L | mA | ϕ D \times L | mA | ϕ D \times L | mA | ϕ D \times L | mA | ϕ D \times L | mA | ϕ D \times L | mA |
| | | 10 | 100 | | | | | | | | | 8 \times 11.5 | 56 |
| 22 | 220 | | | | | | | 8 \times 11.5 | 75 | 10 \times 12.5 | 99 | 10 \times 12.5 | 99 |
| 33 | 330 | | | | | 8 \times 11.5 | 92 | 10 \times 12.5 | 108 | 10 \times 16 | 133 | 10 \times 16 | 133 |
| 47 | 470 | | | 8 \times 11.5 | 100 | 10 \times 12.5 | 129 | 10 \times 16 | 142 | 10 \times 16 | 159 | 10 \times 20 | 173 |
| 100 | 101 | 10 \times 12.5 | 154 | 10 \times 16 | 190 | 10 \times 16 | 208 | 10 \times 20 | 225 | | | | |
| 220 | 221 | 10 \times 16 | 252 | 10 \times 20 | 305 | 12.5 \times 20 | 371 | 12.5 \times 25 | 403 | 12.5 \times 20 | 279 | 12.5 \times 20 | 279 |
| 330 | 331 | 10 \times 16 | 308 | 12.5 \times 20 | 414 | 12.5 \times 25 | 493 | 16 \times 20 | 503 | | | | |
| 470 | 471 | 10 \times 20 | 399 | 12.5 \times 25 | 537 | 16 \times 20 | 601 | | | 16 \times 20 | 459 | | |
| 1,000 | 102 | 16 \times 20 | 715 | | | | | | | | | | |

产品编码说明

RUK系列 470微法拉 \pm 20% 16V 长脚 12.5 ϕ \times 25L 无铅引线 with PET套管

RUK **471** **M** **1C** **BK** - **1325**

系列 额定静电容量 额定静电容量容许误差值 额定电压 引线加工/包装型式 胶盖型式 制品尺寸 制品引线 with 套管材质

注: 如需了解更详细之介绍, 请参阅目录第 13 页“引线型产品编码说明”。



RUZ 系列

特长 / 用途

- 125℃, 3,000 ~ 5,000小时寿命保证
- 低等效串联电阻(ESR)并可承受大纹波电流
- 可应用于汽车模块与其高度产品
- 符合RoHS指令



规格表

| 项 目 | 性 能 | | | | | | | | | | | | | | | | | | | | | | | | | | | | | | |
|---------------------|--|--------|---|---------|--------------|--------|---------------|------|--------------|------|-------------------|-----------|------|------|------|------|-------------|-------------------|------|------|------|---------------|------|------|------|------|---------------|------|------|------|------|
| 工作温度范围 | -40℃ ~ +125℃ | | | | | | | | | | | | | | | | | | | | | | | | | | | | | | |
| 额定静电容量容许误差值 | ± 20% (120 Hz, 20℃) | | | | | | | | | | | | | | | | | | | | | | | | | | | | | | |
| 漏电流(20℃) | I = 0.03CV 或 4(μA/微安)中的任一个较大值以下(1分钟后) I = 漏电流(μA/微安)、C = 额定静电容量(μF/微法拉)、V = 额定直流工作电压(V/伏特) | | | | | | | | | | | | | | | | | | | | | | | | | | | | | | |
| 损失角正切值(120 Hz, 20℃) | <table border="1"> <thead> <tr> <th>额定电压</th> <th>25</th> <th>35</th> <th>50</th> <th>63</th> <th>80</th> <th>100</th> </tr> </thead> <tbody> <tr> <td>损失角正切值 (最大值)</td> <td>0.14</td> <td>0.12</td> <td>0.10</td> <td>0.10</td> <td>0.08</td> <td>0.08</td> </tr> </tbody> </table> <p>当额定静电容量大于 1,000 微法拉时, 每增加 1,000 微法拉需加 0.02。</p> | 额定电压 | 25 | 35 | 50 | 63 | 80 | 100 | 损失角正切值 (最大值) | 0.14 | 0.12 | 0.10 | 0.10 | 0.08 | 0.08 | | | | | | | | | | | | | | | | |
| 额定电压 | 25 | 35 | 50 | 63 | 80 | 100 | | | | | | | | | | | | | | | | | | | | | | | | | |
| 损失角正切值 (最大值) | 0.14 | 0.12 | 0.10 | 0.10 | 0.08 | 0.08 | | | | | | | | | | | | | | | | | | | | | | | | | |
| 温度特性(120Hz) | <p>阻抗比不可大于下表所列数值</p> <table border="1"> <thead> <tr> <th colspan="2">额定电压</th> <th>25</th> <th>35</th> <th>50</th> <th>63</th> <th>80</th> <th>100</th> </tr> </thead> <tbody> <tr> <td rowspan="2">阻抗比</td> <td>Z(-25℃) / Z(+20℃)</td> <td>2</td> <td>2</td> <td>2</td> <td>2</td> <td>2</td> <td>2</td> </tr> <tr> <td>Z(-40℃) / Z(+20℃)</td> <td>4</td> <td>4</td> <td>4</td> <td>4</td> <td>4</td> <td>4</td> </tr> </tbody> </table> | 额定电压 | | 25 | 35 | 50 | 63 | 80 | 100 | 阻抗比 | Z(-25℃) / Z(+20℃) | 2 | 2 | 2 | 2 | 2 | 2 | Z(-40℃) / Z(+20℃) | 4 | 4 | 4 | 4 | 4 | 4 | | | | | | | |
| 额定电压 | | 25 | 35 | 50 | 63 | 80 | 100 | | | | | | | | | | | | | | | | | | | | | | | | |
| 阻抗比 | Z(-25℃) / Z(+20℃) | 2 | 2 | 2 | 2 | 2 | 2 | | | | | | | | | | | | | | | | | | | | | | | | |
| | Z(-40℃) / Z(+20℃) | 4 | 4 | 4 | 4 | 4 | 4 | | | | | | | | | | | | | | | | | | | | | | | | |
| 耐久性 | <table border="1"> <tbody> <tr> <td>保证寿命时间</td> <td>L ≤ 25 mm: 3,000 小时; L > 25 mm: 5,000 小时</td> </tr> <tr> <td>静电容量变化率</td> <td>≦ 初始值的 ± 30%</td> </tr> <tr> <td>损失角正切值</td> <td>≦ 初始规格值的 300%</td> </tr> <tr> <td>漏电流</td> <td>≦ 初始规格值</td> </tr> </tbody> </table> <p>* 于 125℃ 环境中供给容许纹波电流值与额定电压 3,000 / 5,000 小时后, 待制品回复至 20℃ 的环境中进行量测时, 需满足上列要求。</p> | 保证寿命时间 | L ≤ 25 mm: 3,000 小时; L > 25 mm: 5,000 小时 | 静电容量变化率 | ≦ 初始值的 ± 30% | 损失角正切值 | ≦ 初始规格值的 300% | 漏电流 | ≦ 初始规格值 | | | | | | | | | | | | | | | | | | | | | | |
| 保证寿命时间 | L ≤ 25 mm: 3,000 小时; L > 25 mm: 5,000 小时 | | | | | | | | | | | | | | | | | | | | | | | | | | | | | | |
| 静电容量变化率 | ≦ 初始值的 ± 30% | | | | | | | | | | | | | | | | | | | | | | | | | | | | | | |
| 损失角正切值 | ≦ 初始规格值的 300% | | | | | | | | | | | | | | | | | | | | | | | | | | | | | | |
| 漏电流 | ≦ 初始规格值 | | | | | | | | | | | | | | | | | | | | | | | | | | | | | | |
| 高温无负荷特性 | <table border="1"> <tbody> <tr> <td>保证寿命时间</td> <td>1,000 小时</td> </tr> <tr> <td>静电容量变化率</td> <td>≦ 初始值的 ± 30%</td> </tr> <tr> <td>损失角正切值</td> <td>≦ 初始规格值的 300%</td> </tr> <tr> <td>漏电流</td> <td>≦ 初始规格值</td> </tr> </tbody> </table> <p>* 于 125℃ 环境中不供给额定电压 1,000 小时后, 待制品回复至 20℃ 的环境中进行量测时, 需满足上列要求。</p> | 保证寿命时间 | 1,000 小时 | 静电容量变化率 | ≦ 初始值的 ± 30% | 损失角正切值 | ≦ 初始规格值的 300% | 漏电流 | ≦ 初始规格值 | | | | | | | | | | | | | | | | | | | | | | |
| 保证寿命时间 | 1,000 小时 | | | | | | | | | | | | | | | | | | | | | | | | | | | | | | |
| 静电容量变化率 | ≦ 初始值的 ± 30% | | | | | | | | | | | | | | | | | | | | | | | | | | | | | | |
| 损失角正切值 | ≦ 初始规格值的 300% | | | | | | | | | | | | | | | | | | | | | | | | | | | | | | |
| 漏电流 | ≦ 初始规格值 | | | | | | | | | | | | | | | | | | | | | | | | | | | | | | |
| 纹波电流与频率修正系数 | <table border="1"> <thead> <tr> <th>频率(Hz)</th> <th>120</th> <th>1k</th> <th>10k</th> <th>100k</th> </tr> </thead> <tbody> <tr> <td>200</td> <td>0.40</td> <td>0.82</td> <td>0.93</td> <td>1.00</td> </tr> <tr> <td>330 ~ 560</td> <td>0.50</td> <td>0.85</td> <td>0.94</td> <td>1.00</td> </tr> <tr> <td>680 ~ 1,800</td> <td>0.60</td> <td>0.87</td> <td>0.95</td> <td>1.00</td> </tr> <tr> <td>2,200 ~ 3,900</td> <td>0.75</td> <td>0.90</td> <td>0.95</td> <td>1.00</td> </tr> <tr> <td>4,700 ~ 6,800</td> <td>0.85</td> <td>0.95</td> <td>0.98</td> <td>1.00</td> </tr> </tbody> </table> | 频率(Hz) | 120 | 1k | 10k | 100k | 200 | 0.40 | 0.82 | 0.93 | 1.00 | 330 ~ 560 | 0.50 | 0.85 | 0.94 | 1.00 | 680 ~ 1,800 | 0.60 | 0.87 | 0.95 | 1.00 | 2,200 ~ 3,900 | 0.75 | 0.90 | 0.95 | 1.00 | 4,700 ~ 6,800 | 0.85 | 0.95 | 0.98 | 1.00 |
| 频率(Hz) | 120 | 1k | 10k | 100k | | | | | | | | | | | | | | | | | | | | | | | | | | | |
| 200 | 0.40 | 0.82 | 0.93 | 1.00 | | | | | | | | | | | | | | | | | | | | | | | | | | | |
| 330 ~ 560 | 0.50 | 0.85 | 0.94 | 1.00 | | | | | | | | | | | | | | | | | | | | | | | | | | | |
| 680 ~ 1,800 | 0.60 | 0.87 | 0.95 | 1.00 | | | | | | | | | | | | | | | | | | | | | | | | | | | |
| 2,200 ~ 3,900 | 0.75 | 0.90 | 0.95 | 1.00 | | | | | | | | | | | | | | | | | | | | | | | | | | | |
| 4,700 ~ 6,800 | 0.85 | 0.95 | 0.98 | 1.00 | | | | | | | | | | | | | | | | | | | | | | | | | | | |

寸法图

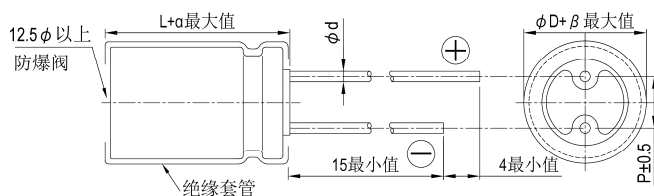

制品各项寸法 单位: 毫米

| | | | |
|----|------|-----|-----|
| φD | 12.5 | 16 | 18 |
| P | 5.0 | 7.5 | 7.5 |
| φd | 0.6 | 0.8 | |
| α | 2.0 | | |
| β | 0.5 | | |

制品尺寸如为 16x20 适用下列制品图:

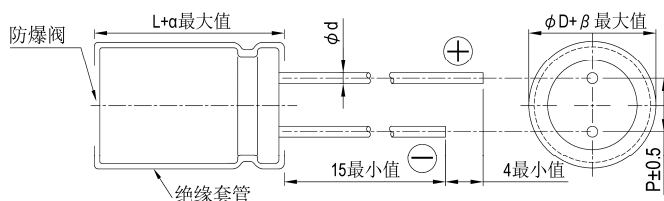

尺寸: 直径(ϕD) \times 长度(L), (毫米/mm)容许纹波电流: 毫安/均方根值(mA/rms), 100k 赫兹(Hz), 125 $^{\circ}$ C阻抗值: 欧姆(Ω)/最大值, 100k 赫兹(Hz), 20 $^{\circ}$ C

制品尺寸与容许纹波电流一览表

| 额定电压 V _{DC} | | 25V (1E) | | | 35V (1V) | | | 50V (1H) | | | 63V (1J) | | | 80V (1K) | | |
|------------------------|-----|------------------------------------|----------------|----------------|------------------------------------|----------------|----------------|------------------------------------|----------------|----------------|------------------------------------|----------------|----------------|------------------------------------|----------------|----------------|
| 静电容量 (μ F/微法拉) | 内容 | $\phi D \times L$ | Imp. | mA | $\phi D \times L$ | Imp. | mA | $\phi D \times L$ | Imp. | mA | $\phi D \times L$ | Imp. | mA | $\phi D \times L$ | Imp. | mA |
| 330 | 331 | | | | | | | | | | | | | 16 \times 20 | 0.085 | 1,790 |
| 470 | 471 | | | | | | | 12.5 \times 20 | 0.065 | 1,500 | 16 \times 20 | 0.085 | 1,790 | 16 \times 25 | 0.061 | 2,030 |
| 680 | 681 | | | | 12.5 \times 20 | 0.044 | 1820 | 12.5 \times 25 16 \times 20 | 0.048 0.043 | 1,900 2,040 | | | | 18 \times 25 | 0.049 | 2,280 |
| 820 | 821 | | | | | | | 12.5 \times 30 | 0.041 | 2,150 | 16 \times 25 | 0.061 | 2,030 | 16 \times 35.5 | 0.044 | 2,580 |
| 1,000 | 102 | | | | 12.5 \times 25 | 0.033 | 2,400 | 12.5 \times 35 16 \times 25 | 0.034 0.031 | 2,510 2,620 | | | | 16 \times 40 18 \times 35.5 | 0.036 0.035 | 2,900 2,890 |
| 1,200 | 122 | 12.5 \times 20 | 0.044 | 1,820 | 12.5 \times 30 16 \times 20 | 0.029 0.034 | 2,560 2,280 | 12.5 \times 40 18 \times 25 | 0.028 0.029 | 2,870 2,750 | 16 \times 35.5 18 \times 25 | 0.044 0.049 | 2,580 2,280 | | | |
| 1,500 | 152 | | | | 12.5 \times 35 | 0.024 | 2,970 | 16 \times 35.5 | 0.023 | 3,300 | 16 \times 40 | 0.036 | 2,900 | 18 \times 40 | 0.030 | 3,210 |
| 1,800 | 182 | 12.5 \times 25 16 \times 20 | 0.033 0.034 | 2,400 2,280 | 12.5 \times 40 16 \times 25 | 0.021 0.026 | 3,600 3,100 | | | | 18 \times 35.5 | 0.035 | 2,890 | | | |
| 2,200 | 222 | 12.5 \times 30 | 0.029 | 2,560 | 18 \times 25 | 0.024 | 3,200 | 16 \times 40 18 \times 35.5 | 0.020 0.022 | 3,720 3,510 | 18 \times 40 | 0.030 | 3,210 | | | |
| 2,700 | 272 | 12.5 \times 35 16 \times 25 | 0.024 0.026 | 2,970 3,100 | 16 \times 35.5 | 0.020 | 3,590 | 18 \times 40 | 0.018 | 3,940 | | | | | | |
| 3,300 | 332 | 12.5 \times 40 | 0.021 | 3,600 | 16 \times 40 18 \times 35.5 | 0.017 0.019 | 4,300 4,200 | | | | | | | | | |
| 3,900 | 392 | 16 \times 35.5 18 \times 25 | 0.020 0.024 | 3,590 3,200 | | | | | | | | | | | | |
| 4,700 | 472 | | | | 18 \times 40 | 0.016 | 4,600 | | | | | | | | | |
| 5,600 | 562 | 16 \times 40 18 \times 35.5 | 0.017 0.019 | 4,300 4,200 | | | | | | | | | | | | |
| 6,800 | 682 | 18 \times 40 | 0.016 | 4,600 | | | | | | | | | | | | |

| V. DC | | 100V (2A) | | |
|---------|----------|-------------------|-------|-------|
| μ F | Contents | $\phi D \times L$ | Imp. | mA |
| 200 | 201 | 16 \times 20 | 0.11 | 1,580 |
| 330 | 331 | 16 \times 25 | 0.079 | 1,990 |
| | | 18 \times 25 | 0.064 | 2,110 |
| 470 | 471 | 16 \times 35.5 | 0.056 | 2,500 |
| 560 | 561 | 16 \times 40 | 0.046 | 2,700 |
| | | 18 \times 35.5 | 0.044 | 2,890 |
| 680 | 681 | 18 \times 40 | 0.039 | 2,880 |

产品编码说明

RUZ系列 1,200微法拉 $\pm 20\%$ 25V 长脚 12.5 $\phi \times 20L$ 无铅引线与PET套管

RUZ **122** **M** **1E** **BK** - **1320**

系列 额定静电容量 额定静电容量容许误差值 额定电压 引线加工/包装型式 胶盖型式 制品尺寸 制品引线与套管材质

注: 如需了解更详细介绍, 请参阅目录第 13 页“引线型产品编码说明”。



RUA 系列

特长 / 用途

- 130℃、2,000 ~ 3,000小时寿命保证
- 可应用汽车模块与高温产品
- 符合RoHS指令



规格表

| 项 目 | 性 能 | | | | | | | | | | | | | |
|--|---------------------|--|-----------------------|-------------------------|------|--------|--------------|------|------|------|------|------|------|-----|
| 工作温度范围 | 10 ~ 250V | 350 ~ 450V | | | | | | | | | | | | |
| | -40℃ ~ +130℃ | -25℃ ~ +130℃ | | | | | | | | | | | | |
| 额定静电容量容许误差值 | ± 20% (120 Hz, 20℃) | | | | | | | | | | | | | |
| 漏电流(20℃) | 额定电压 | ≤ 100V | > 100V | | | | | | | | | | | |
| | 测试时间 | 2 分钟后 | 1 分钟后 | | | | | | | | | | | |
| | 漏电流 | I = 0.01CV 或 3(μA/微安) | CV ≤ 1,000 | CV > 1,000 | | | | | | | | | | |
| | | 中的任一个较大值以下 | I = 0.1CV + 40(μA/微安) | I = 0.04CV + 100(μA/微安) | | | | | | | | | | |
| I = 漏电流(μA/微安)、C = 额定静电容量(μF/微法拉)、V = 额定直流工作电压(V/伏特) | | | | | | | | | | | | | | |
| 损失角正切值(120 Hz, 20℃) | 额定电压 | 10 | 16 | 25 | 35 | 50 | 63 | 160 | 200 | 250 | 350 | 400 | 450 | |
| | 损失角正切值(最大值) | 0.15 | 0.12 | 0.10 | 0.10 | 0.08 | 0.08 | 0.20 | 0.20 | 0.20 | 0.24 | 0.24 | 0.24 | |
| 温度特性(120 Hz) | 阻抗比不可大于下表所列数值 | | | | | | | | | | | | | |
| | 阻抗比 | 额定电压 | 10 | 16 | 25 | 35 | 50 | 63 | 160 | 200 | 250 | 350 | 400 | 450 |
| | | Z(-25℃) / Z(+20℃) | 3 | 2 | 2 | 2 | 2 | 2 | 3 | 3 | 3 | 6 | 6 | 6 |
| Z(-40℃) / Z(+20℃) | 6 | 4 | 4 | 4 | 4 | 4 | 4 | 6 | 6 | 6 | - | - | - | |
| 耐久性 | 保证寿命时间 | φD ≤ 8 mm: 2,000 小时; φD ≥ 10 mm: 3,000 小时 | | | | | | | | | | | | |
| | 静电容量变化率 | ≤ 初始值的 ± 20% | | | | | | | | | | | | |
| | 损失角正切值 | ≤ 初始规格值的 200% | | | | | | | | | | | | |
| | 漏电流 | ≤ 初始规格值 | | | | | | | | | | | | |
| * 于 130℃ 环境中供给容许纹波电流值与额定电压 2,000 / 3,000 小时后, 待制品回复至 20℃ 的环境中进行量测时, 需满足上列要求。 | | | | | | | | | | | | | | |
| 高温无负荷特性 | 保证寿命时间 | 1,000 小时 | | | | | | | | | | | | |
| | 静电容量变化率 | ≤ 初始值的 ± 20% | | | | | | | | | | | | |
| | 损失角正切值 | ≤ 初始规格值的 200% | | | | | | | | | | | | |
| | 漏电流 | ≤ 初始规格值的 500% | | | | | | | | | | | | |
| * 于 130℃ 环境中不供给额定电压 1,000 小时后, 待制品回复至 20℃ 的环境中进行量测时, 需满足上列要求。额定电压 160 ~ 450V 需进行电压补偿后再行量测(依据 JIS C 5101-4 4.1 规定)。 | | | | | | | | | | | | | | |
| 纹波电流与频率补偿系数 | 额定电压 (V/伏特) | 频率(Hz) | 120 | 1k | 10k | 100k ≤ | 静电容量(μF/微法拉) | | | | | | | |
| | | | | | | | 0.47 ~ 100 | 1.00 | 1.85 | 2.25 | 2.50 | | | |
| | 10 ~ 63 | 150 ~ 470 | 1.00 | 1.70 | 1.88 | 2.00 | | | | | | | | |
| | | 1,000 | 1.00 | 1.45 | 1.58 | 1.65 | | | | | | | | |
| | | ≤ 33 | 1.00 | 1.50 | 1.75 | 1.80 | | | | | | | | |
| 160 ~ 450 | 47 ≤ | 1.00 | 1.30 | 1.40 | 1.50 | | | | | | | | | |

寸法图

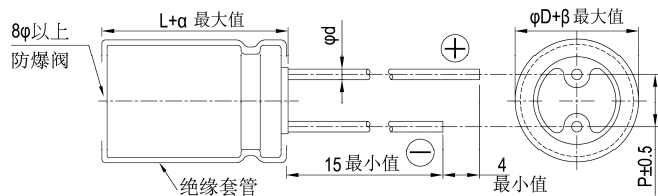

制品各项寸法 单位: 毫米

| | | | | |
|----|--------------------------|-----|------|-----|
| φD | 8 | 10 | 12.5 | 16 |
| P | 3.5 | 5.0 | 5.0 | 7.5 |
| φd | 0.6 | | | 0.8 |
| α | L < 20: 1.5, L ≥ 20: 2.0 | | | |
| β | 0.5 | | | |

制品尺寸如为 16x20 适用下列制品图:

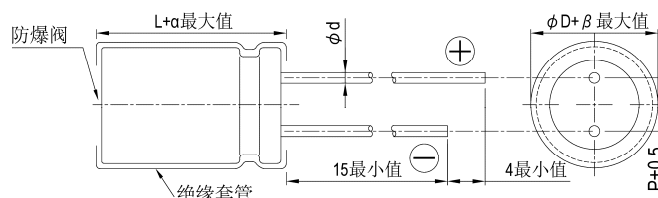



尺寸: 直径(ϕD) \times 长度(L), (毫米/mm)

制品尺寸与容许纹波电流一览表

容许纹波电流: 毫安/均方根值(mA/rms), 120 赫兹(Hz), 130 $^{\circ}$ C

| 额定电压 V _{dc} 静电容量 (μ F/微法拉) | | 10V (1A) | | 16V (1C) | | 25V (1E) | | 35V (1V) | | 50V (1H) | | 63V (1J) | |
|--|-----|-------------------|------|-------------------|-----|-------------------|-----|-------------------|-----|-------------------|-----|-------------------|-----|
| | | $\phi D \times L$ | mA | $\phi D \times L$ | mA | $\phi D \times L$ | mA | $\phi D \times L$ | mA | $\phi D \times L$ | mA | $\phi D \times L$ | mA |
| 10 | 100 | | | | | | | | | 8 \times 11.5 | 84 | 8 \times 11.5 | 84 |
| 22 | 220 | | | | | | | 8 \times 11.5 | 113 | 10 \times 12.5 | 149 | 10 \times 12.5 | 149 |
| 33 | 330 | | | | | 8 \times 11.5 | 138 | 10 \times 12.5 | 162 | 10 \times 16 | 200 | 10 \times 16 | 200 |
| 47 | 470 | | | 8 \times 11.5 | 150 | 10 \times 12.5 | 194 | 10 \times 16 | 213 | 10 \times 16 | 239 | 10 \times 20 | 260 |
| 100 | 101 | 10 \times 12.5 | 231 | 10 \times 16 | 285 | 10 \times 16 | 312 | 10 \times 20 | 338 | | | | |
| 220 | 221 | 10 \times 16 | 378 | 10 \times 20 | 458 | 12.5 \times 20 | 557 | 12.5 \times 25 | 605 | 12.5 \times 20 | 419 | 12.5 \times 20 | 419 |
| 330 | 331 | 10 \times 16 | 462 | 12.5 \times 20 | 621 | 12.5 \times 25 | 740 | 16 \times 20 | 755 | | | | |
| 470 | 471 | 10 \times 20 | 599 | 12.5 \times 25 | 806 | 16 \times 20 | 902 | | | 16 \times 20 | 689 | | |
| 1,000 | 102 | 16 \times 20 | 1073 | | | | | | | | | | |

| 额定电压 V _{dc} 静电容量 (μ F/微法拉) | | 160V (2C) | | 200V (2D) | | 250V (2E) | | 350V (2V) | | 400V (2G) | | 450V (2W) | |
|--|-----|-------------------|-----|-------------------|-----|-------------------|-----|-------------------|-----|-------------------|-----|-------------------|-----|
| | | $\phi D \times L$ | mA | $\phi D \times L$ | mA | $\phi D \times L$ | mA | $\phi D \times L$ | mA | $\phi D \times L$ | mA | $\phi D \times L$ | mA |
| 4.7 | 4R7 | | | | | | | 10 \times 20 | 53 | 10 \times 20 | 53 | 10 \times 25 | 58 |
| 10 | 100 | | | 10 \times 20 | 78 | 10 \times 20 | 78 | 10 \times 25 | 85 | 10 \times 25 | 86 | 12.5 \times 20 | 86 |
| 22 | 220 | 10 \times 20 | 115 | 10 \times 25 | 126 | 12.5 \times 20 | 128 | 12.5 \times 25 | 139 | 12.5 \times 25 | 142 | 16 \times 25 | 154 |
| 33 | 330 | 10 \times 25 | 154 | 12.5 \times 20 | 157 | 12.5 \times 25 | 171 | 16 \times 25 | 189 | 16 \times 25 | 189 | 16 \times 31.5 | 203 |
| 47 | 470 | 12.5 \times 20 | 187 | 12.5 \times 25 | 204 | 16 \times 25 | 225 | 16 \times 31.5 | 243 | 16 \times 31.5 | 243 | | |
| 68 | 680 | 12.5 \times 25 | 245 | 16 \times 20 | 250 | 16 \times 31.5 | 292 | | | | | | |
| 100 | 101 | 16 \times 25 | 329 | 16 \times 25 | 329 | | | | | | | | |
| 150 | 151 | 16 \times 31.5 | 434 | | | | | | | | | | |

产品编码说明

RUA系列 470微法拉 $\pm 20\%$ 16V 长脚 12.5 $\phi \times 25L$ 无铅引线与PET套管
RUA **471** **M** **1C** **BK** - **1325**
 系列 额定静电容量 额定静电容量容许误差值 额定电压 引线加工/包装型式 胶盖型式 制品尺寸 制品引线与套管材质

注: 如需了解更详细介绍, 请参阅目录第13页"引线型产品编码说明"。

引线型



RXJ系列

特长 / 用途

- 105℃、2,000 ~ 5,000小时寿命保证
- 低等效串联电阻(ESR)适用交换式电源供应器(SPS)
- 制品尺寸较小并可承受大纹波电流
- 符合RoHS指令



规格表

| 项 目 | 性 能 | | | | | | | | | | | | | | | | | | | | | | | | | | | | | | | | | | | | | | | | | | | | | | | | | | | |
|--|--|--------------|--|------|------|------|------|------|-----|------|--------|--------------|-----|----|----|----|----|-----|-----------------|------|------|----------------------|------|------|------|------|------|------|------|------|------|----------|------|------|------|------|------|------|-------------|------|------|------|------|------|------|---------|------|------|------|------|------|------|
| 工作温度范围 | 6.3 ~ 63V | 100V | | | | | | | | | | | | | | | | | | | | | | | | | | | | | | | | | | | | | | | | | | | | | | | | | | |
| | -55℃ ~ +105℃ | -40℃ ~ +105℃ | | | | | | | | | | | | | | | | | | | | | | | | | | | | | | | | | | | | | | | | | | | | | | | | | | |
| 额定静电容量容许误差值 | ± 20% (120Hz, 20℃) | | | | | | | | | | | | | | | | | | | | | | | | | | | | | | | | | | | | | | | | | | | | | | | | | | | |
| 漏电流(20℃) | I = 0.01CV 或 3(μA/微安)中的任一个较大值以下(2分钟后) I = 漏电流(μA/微安)、C = 额定静电容量(μF/微法拉)、V = 额定直流工作电压(V/伏特) | | | | | | | | | | | | | | | | | | | | | | | | | | | | | | | | | | | | | | | | | | | | | | | | | | | |
| 损失角正切值(120Hz, 20℃) | <table border="1"> <tr> <td>额定电压</td> <td>6.3</td> <td>10</td> <td>16</td> <td>25</td> <td>35</td> <td>50</td> <td>63</td> <td>100</td> </tr> <tr> <td>损失角正切值 (最大值)</td> <td>0.22</td> <td>0.19</td> <td>0.16</td> <td>0.14</td> <td>0.12</td> <td>0.10</td> <td>0.09</td> <td>0.08</td> </tr> </table> | | | | | | | | | 额定电压 | 6.3 | 10 | 16 | 25 | 35 | 50 | 63 | 100 | 损失角正切值 (最大值) | 0.22 | 0.19 | 0.16 | 0.14 | 0.12 | 0.10 | 0.09 | 0.08 | | | | | | | | | | | | | | | | | | | | | | | | | |
| | 额定电压 | 6.3 | 10 | 16 | 25 | 35 | 50 | 63 | 100 | | | | | | | | | | | | | | | | | | | | | | | | | | | | | | | | | | | | | | | | | | | |
| 损失角正切值 (最大值) | 0.22 | 0.19 | 0.16 | 0.14 | 0.12 | 0.10 | 0.09 | 0.08 | | | | | | | | | | | | | | | | | | | | | | | | | | | | | | | | | | | | | | | | | | | | |
| 当额定静电容量大于 1,000 微法拉时, 每增加 1,000 微法拉需加 0.02。 | | | | | | | | | | | | | | | | | | | | | | | | | | | | | | | | | | | | | | | | | | | | | | | | | | | | |
| 温度特性(120Hz) | 阻抗比不可大于下表所列数值 | | | | | | | | | | | | | | | | | | | | | | | | | | | | | | | | | | | | | | | | | | | | | | | | | | | |
| | <table border="1"> <tr> <td colspan="2">额定电压</td> <td>6.3</td> <td>10</td> <td>16</td> <td>25</td> <td>35</td> <td>50</td> <td>63</td> <td>100</td> </tr> <tr> <td>阻抗比</td> <td>Z(-55℃/-40℃)/Z(+20℃)</td> <td>4</td> <td>4</td> <td>3</td> <td>3</td> <td>3</td> <td>3</td> <td>3</td> <td>3</td> </tr> </table> | | | | | | | | | | 额定电压 | | 6.3 | 10 | 16 | 25 | 35 | 50 | 63 | 100 | 阻抗比 | Z(-55℃/-40℃)/Z(+20℃) | 4 | 4 | 3 | 3 | 3 | 3 | 3 | 3 | | | | | | | | | | | | | | | | | | | | | | |
| 额定电压 | | 6.3 | 10 | 16 | 25 | 35 | 50 | 63 | 100 | | | | | | | | | | | | | | | | | | | | | | | | | | | | | | | | | | | | | | | | | | | |
| 阻抗比 | Z(-55℃/-40℃)/Z(+20℃) | 4 | 4 | 3 | 3 | 3 | 3 | 3 | 3 | | | | | | | | | | | | | | | | | | | | | | | | | | | | | | | | | | | | | | | | | | | |
| 耐久性 | 保证寿命时间 | | φD ≤ 8 mm: 2,000 小时; φD ≥ 10 mm: 5,000 小时 | | | | | | | | | | | | | | | | | | | | | | | | | | | | | | | | | | | | | | | | | | | | | | | | | |
| | 静电容量变化率 | | ≅ 初始值的 ± 20% | | | | | | | | | | | | | | | | | | | | | | | | | | | | | | | | | | | | | | | | | | | | | | | | | |
| | 损失角正切值 | | ≅ 初始规格值的 200% | | | | | | | | | | | | | | | | | | | | | | | | | | | | | | | | | | | | | | | | | | | | | | | | | |
| | 漏电流 | | ≅ 初始规格值 | | | | | | | | | | | | | | | | | | | | | | | | | | | | | | | | | | | | | | | | | | | | | | | | | |
| * 于 105℃ 环境中供给容许纹波电流值与额定电压 2,000 / 5,000 小时后, 待制品回复至 20℃ 的环境中进行量测时, 需满足上列要求。 | | | | | | | | | | | | | | | | | | | | | | | | | | | | | | | | | | | | | | | | | | | | | | | | | | | | |
| 高温无负荷特性 | 保证寿命时间 | | 1,000 小时 | | | | | | | | | | | | | | | | | | | | | | | | | | | | | | | | | | | | | | | | | | | | | | | | | |
| | 静电容量变化率 | | ≅ 初始值的 ± 20% | | | | | | | | | | | | | | | | | | | | | | | | | | | | | | | | | | | | | | | | | | | | | | | | | |
| | 损失角正切值 | | ≅ 初始规格值的 200% | | | | | | | | | | | | | | | | | | | | | | | | | | | | | | | | | | | | | | | | | | | | | | | | | |
| | 漏电流 | | ≅ 初始规格值 | | | | | | | | | | | | | | | | | | | | | | | | | | | | | | | | | | | | | | | | | | | | | | | | | |
| * 于 105℃ 环境中不供给额定电压 1,000 小时后, 待制品回复至 20℃ 的环境中进行量测时, 需满足上列要求。 | | | | | | | | | | | | | | | | | | | | | | | | | | | | | | | | | | | | | | | | | | | | | | | | | | | | |
| 纹波电流与频率修正系数 | <table border="1"> <tr> <td rowspan="2">频率(Hz)</td> <td colspan="7">静电容量(μF/微法拉)</td> </tr> <tr> <td>60(50)</td> <td>120</td> <td>500</td> <td>1k</td> <td>10k</td> <td>100k</td> </tr> <tr> <td>≅ 33</td> <td>0.40</td> <td>0.55</td> <td>0.65</td> <td>0.80</td> <td>0.90</td> <td>1.00</td> </tr> <tr> <td>39 ~ 330</td> <td>0.60</td> <td>0.70</td> <td>0.80</td> <td>0.90</td> <td>0.95</td> <td>1.00</td> </tr> <tr> <td>390 ~ 1,000</td> <td>0.65</td> <td>0.80</td> <td>0.85</td> <td>0.98</td> <td>1.00</td> <td>1.00</td> </tr> <tr> <td>1,200 ≅</td> <td>0.80</td> <td>0.90</td> <td>0.95</td> <td>0.98</td> <td>1.00</td> <td>1.00</td> </tr> </table> | | | | | | | | | | 频率(Hz) | 静电容量(μF/微法拉) | | | | | | | 60(50) | 120 | 500 | 1k | 10k | 100k | ≅ 33 | 0.40 | 0.55 | 0.65 | 0.80 | 0.90 | 1.00 | 39 ~ 330 | 0.60 | 0.70 | 0.80 | 0.90 | 0.95 | 1.00 | 390 ~ 1,000 | 0.65 | 0.80 | 0.85 | 0.98 | 1.00 | 1.00 | 1,200 ≅ | 0.80 | 0.90 | 0.95 | 0.98 | 1.00 | 1.00 |
| | 频率(Hz) | 静电容量(μF/微法拉) | | | | | | | | | | | | | | | | | | | | | | | | | | | | | | | | | | | | | | | | | | | | | | | | | | |
| | | 60(50) | 120 | 500 | 1k | 10k | 100k | | | | | | | | | | | | | | | | | | | | | | | | | | | | | | | | | | | | | | | | | | | | | |
| | ≅ 33 | 0.40 | 0.55 | 0.65 | 0.80 | 0.90 | 1.00 | | | | | | | | | | | | | | | | | | | | | | | | | | | | | | | | | | | | | | | | | | | | | |
| | 39 ~ 330 | 0.60 | 0.70 | 0.80 | 0.90 | 0.95 | 1.00 | | | | | | | | | | | | | | | | | | | | | | | | | | | | | | | | | | | | | | | | | | | | | |
| 390 ~ 1,000 | 0.65 | 0.80 | 0.85 | 0.98 | 1.00 | 1.00 | | | | | | | | | | | | | | | | | | | | | | | | | | | | | | | | | | | | | | | | | | | | | | |
| 1,200 ≅ | 0.80 | 0.90 | 0.95 | 0.98 | 1.00 | 1.00 | | | | | | | | | | | | | | | | | | | | | | | | | | | | | | | | | | | | | | | | | | | | | | |

寸法图

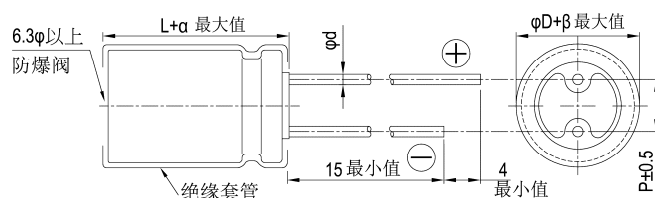

制品各项寸法 单位: 毫米

| | 5 | 6.3 | 8 | 10 | 12.5 | 16 | 18 |
|----|--------------------------|-----|-----|-----|------|-----|-----|
| φD | 5 | 6.3 | 8 | 10 | 12.5 | 16 | 18 |
| P | 2.0 | 2.5 | 3.5 | 5.0 | 5.0 | 7.5 | 7.5 |
| φd | 0.5 | | 0.6 | | 0.8 | | |
| α | L < 20: 1.5, L ≥ 20: 2.0 | | | | | | |
| β | 0.5 | | | | | | |

尺寸: 直径(ϕD) \times 长度(L), (毫米/mm)容许纹波电流: 毫安/均方根值(mA/rms), 100k 赫兹(Hz), 105 $^{\circ}$ C阻抗值: 欧姆(Ω)/最大值, 100k 赫兹(Hz), 20 $^{\circ}$ C

制品尺寸与容许纹波电流一览表

| 额定电压 V_{oc} 内容 静电容量 (μF /微法拉) | 6.3V (0J) | | | | | 10V (1A) | | | | | 16V (1C) | | | | |
|--|-------------------|-----------------|------------------|--------|---------|-------------------|-----------------|------------------|--------|---------|-------------------|-----------------|------------------|--------|---------|
| | $\phi D \times L$ | 阻抗值 | | 纹波电流 | | $\phi D \times L$ | 阻抗值 | | 纹波电流 | | $\phi D \times L$ | 阻抗值 | | 纹波电流 | |
| | | 20 $^{\circ}$ C | -10 $^{\circ}$ C | 120 Hz | 100k Hz | | 20 $^{\circ}$ C | -10 $^{\circ}$ C | 120 Hz | 100k Hz | | 20 $^{\circ}$ C | -10 $^{\circ}$ C | 120 Hz | 100k Hz |
| 33 | | | | | | | | | | | 5 \times 11 | 1.30 | 3.90 | 108 | 154 |
| 39 | | | | | | | | | | | 5 \times 11 | 1.30 | 3.90 | 108 | 154 |
| 47 | | | | | | 5 \times 11 | 2.10 | 5.50 | 78 | 111 | 6.3 \times 11 | 0.60 | 1.80 | 182 | 260 |
| 56 | | | | | | 5 \times 11 | 1.90 | 4.80 | 85 | 121 | 6.3 \times 11 | 0.60 | 1.80 | 182 | 260 |
| 68 | | | | | | 5 \times 11 | 1.30 | 3.90 | 108 | 154 | 6.3 \times 11 | 0.60 | 1.80 | 182 | 260 |
| 100 | 5 \times 11 | 1.30 | 3.90 | 108 | 154 | 6.3 \times 11 | 0.60 | 1.80 | 182 | 260 | 6.3 \times 11 | 0.60 | 1.80 | 182 | 260 |
| 220 | 6.3 \times 11 | 0.60 | 1.80 | 182 | 260 | 8 \times 11.5 | 0.33 | 0.99 | 280 | 400 | 8 \times 11.5 | 0.33 | 0.99 | 320 | 400 |
| 330 | 8 \times 11.5 | 0.33 | 0.88 | 280 | 400 | 8 \times 11.5 | 0.33 | 0.99 | 280 | 400 | 10 \times 12.5 | 0.25 | 0.75 | 360 | 510 |
| 390 | 8 \times 11.5 | 0.33 | 0.88 | 320 | 400 | 10 \times 12.5 | 0.27 | 0.75 | 410 | 510 | 10 \times 16 | 0.19 | 0.57 | 510 | 635 |
| 470 | 10 \times 12.5 | 0.25 | 0.75 | 410 | 510 | 10 \times 12.5 | 0.25 | 0.75 | 410 | 510 | 10 \times 16 | 0.19 | 0.57 | 510 | 635 |
| 560 | 10 \times 12.5 | 0.25 | 0.75 | 410 | 510 | 10 \times 16 | 0.19 | 0.57 | 510 | 635 | 10 \times 20 | 0.14 | 0.42 | 775 | 860 |
| 680 | 10 \times 16 | 0.19 | 0.57 | 510 | 635 | 10 \times 16 | 0.19 | 0.57 | 510 | 635 | 10 \times 20 | 0.14 | 0.42 | 775 | 860 |
| 1,000 | 10 \times 20 | 0.14 | 0.42 | 690 | 860 | 10 \times 20 | 0.14 | 0.37 | 690 | 860 | 12.5 \times 20 | 0.085 | 0.26 | 1,000 | 1,250 |
| 1,200 | 10 \times 20 | 0.14 | 0.42 | 775 | 860 | 10 \times 25 | 0.12 | 0.30 | 930 | 1,030 | 12.5 \times 20 | 0.085 | 0.26 | 1,125 | 1,250 |
| 2,200 | 12.5 \times 20 | 0.085 | 0.26 | 1,125 | 1,250 | 12.5 \times 25 | 0.070 | 0.21 | 1,200 | 1,355 | 12.5 \times 25 | 0.070 | 0.21 | 1,200 | 1,355 |
| 3,300 | 12.5 \times 25 | 0.070 | 0.21 | 1,200 | 1,355 | 12.5 \times 25 | 0.070 | 0.21 | 1,200 | 1,355 | 16 \times 31.5 | 0.048 | 0.14 | 1,830 | 2,030 |
| 4,700 | 16 \times 25 | 0.060 | 0.18 | 1,595 | 1,770 | 16 \times 31.5 | 0.048 | 0.14 | 1,830 | 2,030 | 16 \times 35.5 | 0.044 | 0.13 | 2,065 | 2,295 |

| 额定电压 V_{oc} 内容 静电容量 (μF /微法拉) | 25V (1E) | | | | | 35V (1V) | | | | | 50V (1H) | | | | |
|--|-------------------|-----------------|------------------|-------|--------|-------------------|-----------------|------------------|-------|--------|-------------------|-----------------|------------------|-------|--------|
| | $\phi D \times L$ | 阻抗值 | | 纹波电流 | | $\phi D \times L$ | 阻抗值 | | 纹波电流 | | $\phi D \times L$ | 阻抗值 | | 纹波电流 | |
| | | 20 $^{\circ}$ C | -10 $^{\circ}$ C | 120Hz | 100KHz | | 20 $^{\circ}$ C | -10 $^{\circ}$ C | 120Hz | 100KHz | | 20 $^{\circ}$ C | -10 $^{\circ}$ C | 120Hz | 100KHz |
| 2.2 | | | | | | | | | | | 5 \times 11 | 4.0 | 12.0 | 48 | 88 |
| 3.3 | | | | | | | | | | | 5 \times 11 | 3.50 | 11.0 | 52 | 94 |
| 4.7 | | | | | | | | | | | 5 \times 11 | 3.00 | 9.00 | 55 | 100 |
| 6.8 | | | | | | | | | | | 5 \times 11 | 3.00 | 9.00 | 55 | 100 |
| 10 | | | | | | | | | | | 5 \times 11 | 2.00 | 6.00 | 68 | 124 |
| 22 | | | | | | 5 \times 11 | 1.30 | 3.90 | 108 | 154 | 6.3 \times 11 | 0.60 | 1.80 | 143 | 260 |
| 33 | 5 \times 11 | 1.30 | 3.90 | 108 | 154 | 6.3 \times 11 | 0.60 | 1.80 | 182 | 260 | 6.3 \times 11 | 0.60 | 1.80 | 143 | 260 |
| 39 | 6.3 \times 11 | 0.60 | 1.80 | 182 | 260 | 6.3 \times 11 | 0.60 | 1.80 | 182 | 260 | 6.3 \times 11 | 0.60 | 1.80 | 182 | 260 |
| 47 | 6.3 \times 11 | 0.60 | 1.80 | 182 | 260 | 6.3 \times 11 | 0.60 | 1.80 | 182 | 260 | 8 \times 11.5 | 0.33 | 0.99 | 320 | 400 |
| 56 | 6.3 \times 11 | 0.60 | 1.80 | 182 | 260 | 6.3 \times 11 | 0.60 | 1.80 | 182 | 260 | 8 \times 11.5 | 0.33 | 0.99 | 320 | 400 |
| 68 | 6.3 \times 11 | 0.60 | 1.80 | 182 | 260 | 6.3 \times 11 | 0.60 | 1.80 | 182 | 260 | 8 \times 11.5 | 0.33 | 0.99 | 320 | 400 |
| 100 | 8 \times 11.5 | 0.33 | 0.99 | 320 | 400 | 8 \times 11.5 | 0.33 | 0.99 | 320 | 400 | 10 \times 16 | 0.19 | 0.57 | 445 | 635 |
| 220 | 10 \times 12.5 | 0.25 | 0.75 | 360 | 510 | 10 \times 16 | 0.19 | 0.57 | 445 | 635 | 10 \times 25 | 0.12 | 0.30 | 825 | 1,030 |
| 330 | 10 \times 16 | 0.19 | 0.57 | 445 | 635 | 10 \times 20 | 0.12 | 0.42 | 600 | 860 | 12.5 \times 20 | 0.085 | 0.26 | 875 | 1,250 |
| 390 | 10 \times 20 | 0.14 | 0.42 | 775 | 965 | 10 \times 25 | 0.12 | 0.30 | 930 | 1,030 | 12.5 \times 25 | 0.070 | 0.21 | 1,085 | 1,355 |
| 470 | 10 \times 20 | 0.14 | 0.42 | 775 | 965 | 12.5 \times 20 | 0.085 | 0.26 | 1,000 | 1,250 | 12.5 \times 25 | 0.070 | 0.21 | 1,085 | 1,355 |
| 560 | 10 \times 25 | 0.12 | 0.30 | 930 | 1,030 | 12.5 \times 20 | 0.085 | 0.26 | 1,000 | 1,250 | 12.5 \times 25 | 0.070 | 0.21 | 1,085 | 1,355 |
| 680 | 12.5 \times 20 | 0.085 | 0.26 | 1,000 | 1,250 | 12.5 \times 25 | 0.070 | 0.21 | 1,085 | 1,355 | 16 \times 25 | 0.060 | 0.18 | 1,415 | 1,770 |
| 1,000 | 12.5 \times 25 | 0.070 | 0.23 | 1,080 | 1,355 | 12.5 \times 25 | 0.070 | 0.21 | 1,085 | 1,355 | 16 \times 25 | 0.060 | 0.18 | 1,595 | 1,770 |
| 1,200 | 12.5 \times 25 | 0.070 | 0.21 | 1,200 | 1,355 | 12.5 \times 25 | 0.070 | 0.21 | 1,200 | 1,355 | 16 \times 31.5 | 0.048 | 0.14 | 1,830 | 2,030 |
| 2,200 | 16 \times 25 | 0.060 | 0.18 | 1,595 | 1,770 | 16 \times 35.5 | 0.044 | 0.13 | 2,065 | 2,295 | 18 \times 40 | 0.037 | 0.10 | 2,465 | 2,740 |
| 3,300 | 16 \times 35.5 | 0.044 | 0.13 | 2,065 | 2,295 | 18 \times 40 | 0.037 | 0.10 | 2,465 | 2,740 | | | | | |
| 4,700 | 18 \times 40 | 0.037 | 0.10 | 2,465 | 2,740 | | | | | | | | | | |

尺寸: 直径(ϕ D) \times 长度(L), (毫米/mm)容许纹波电流: 毫安/均方根值(mA/rms), 100k 赫兹(Hz), 105 $^{\circ}$ C阻抗值: 欧姆(Ω)/最大值, 100k 赫兹(Hz), 20 $^{\circ}$ C

制品尺寸与容许纹波电流一览表

| 额定电压 V _{oc} 内容 静电容量 (μ F/微法拉) | 63V (1J) | | | | | 100V (2A) | | | | |
|--|---------------------|-----------------|------------------|--------|---------|---------------------|-----------------|------------------|--------|---------|
| | ϕ D \times L | 阻抗值 | | 纹波电流 | | ϕ D \times L | 阻抗值 | | 纹波电流 | |
| | | 20 $^{\circ}$ C | -10 $^{\circ}$ C | 120 Hz | 100k Hz | | 20 $^{\circ}$ C | -10 $^{\circ}$ C | 120 Hz | 100k Hz |
| 2.2 | | | | | | 5 \times 11 | 6.00 | 21.0 | 40 | 72 |
| 3.3 | | | | | | 5 \times 11 | 5.00 | 18.0 | 43 | 78 |
| 4.7 | | | | | | 6.3 \times 11 | 1.20 | 4.20 | 100 | 180 |
| 6.8 | | | | | | 6.3 \times 11 | 1.20 | 4.20 | 100 | 180 |
| 10 | 6.3 \times 11 | 1.20 | 4.20 | 100 | 180 | 8 \times 11.5 | 0.56 | 2.00 | 168 | 305 |
| 22 | 6.3 \times 11 | 1.20 | 4.20 | 100 | 180 | 8 \times 11.5 | 0.56 | 2.00 | 168 | 308 |
| 33 | 8 \times 11.5 | 0.56 | 2.00 | 170 | 305 | 10 \times 12.5 | 0.50 | 1.80 | 210 | 380 |
| 39 | 8 \times 11.5 | 0.56 | 2.00 | 170 | 305 | 10 \times 16 | 0.32 | 1.10 | 350 | 500 |
| 47 | 8 \times 11.5 | 0.56 | 2.00 | 170 | 305 | 10 \times 20 | 0.27 | 0.95 | 435 | 620 |
| 56 | 10 \times 12.5 | 0.50 | 1.80 | 265 | 380 | 10 \times 20 | 0.27 | 0.95 | 435 | 620 |
| 68 | 10 \times 12.5 | 0.50 | 1.80 | 265 | 380 | 10 \times 25 | 0.21 | 0.63 | 530 | 760 |
| 100 | 10 \times 20 | 0.27 | 0.95 | 435 | 620 | 12.5 \times 20 | 0.16 | 0.56 | 625 | 890 |
| 220 | 12.5 \times 20 | 0.094 | 0.24 | 570 | 820 | 16 \times 25 | 0.090 | 0.32 | 1,010 | 1,440 |
| 330 | 12.5 \times 25 | 0.073 | 0.21 | 770 | 1,100 | 16 \times 31.5 | 0.060 | 0.17 | 1,255 | 1,790 |
| 390 | 12.5 \times 25 | 0.073 | 0.21 | 770 | 1,100 | 16 \times 35.5 | 0.056 | 0.14 | 1,650 | 2,065 |
| 470 | 16 \times 25 | 0.060 | 0.18 | 1,420 | 1,770 | | | | | |
| 560 | 16 \times 31.5 | 0.048 | 0.14 | 1,625 | 2,030 | | | | | |
| 680 | 16 \times 31.5 | 0.048 | 0.14 | 1,625 | 2,030 | | | | | |
| 1,000 | 18 \times 35.5 | 0.041 | 0.11 | 1,790 | 2,240 | | | | | |

产品编码说明

RXJ系列 470微法拉 $\pm 20\%$ 6.3V 长脚 透气式 10 $\phi \times 12.5L$ 无铅引线与PET套管
RXJ **471** **M** **0J** **BK** - **1012**
 系列 额定静电容量 额定静电容量容许误差值 额定电压 引线加工/包装型式 胶盖型式 制品尺寸 制品引线及套管材质

注: 如需了解更详细之介绍, 请参阅目录第 13 页"引线型产品编码说明"。



RXK 系列

特长 / 用途

- 105℃、2,000 ~ 5,000小时寿命保证
- 低等效串联电阻(ESR), 适用交换式电源供应器(UPS)
- 制品尺寸较小并可承受较大之纹波电流
- 符合RoHS指令



规格表

| 项目 | 性能 | | | | | | | | | | | | | | | | | | | | | | | | | | | | | | | | | | | |
|---------------------|---|--------|---|---------|--------------|--------|---------------|------|-------------------|---------------------|------|------|------|------|------|----------|------|------|------|------|------|------|-------------|------|------|------|------|------|------|---------|------|------|------|------|------|------|
| 工作温度范围 | -55℃ ~ +105℃ | | | | | | | | | | | | | | | | | | | | | | | | | | | | | | | | | | | |
| 额定静电容量容许误差值 | ± 20% (120Hz, 20℃) | | | | | | | | | | | | | | | | | | | | | | | | | | | | | | | | | | | |
| 漏电流(20℃) | I = 0.01CV 或 3(μA/微安)中的任何一个较大值以下(2分钟后) I = 漏电流(μA/微安)、C = 额定静电容量(μF/微法拉)、V = 额定直流工作电压(V/伏特) | | | | | | | | | | | | | | | | | | | | | | | | | | | | | | | | | | | |
| 损失角正切值(120Hz, 20℃) | <table border="1"> <thead> <tr> <th>额定电压</th> <th>6.3</th> <th>10</th> <th>16</th> <th>25</th> <th>35</th> <th>50</th> <th>63</th> </tr> </thead> <tbody> <tr> <td>损失角正切值(最大值)</td> <td>0.22</td> <td>0.19</td> <td>0.16</td> <td>0.14</td> <td>0.12</td> <td>0.10</td> <td>0.09</td> </tr> </tbody> </table> <p>当额定静电容量大于 1,000 微法拉时, 每增加 1,000 微法拉需加 0.02。</p> | 额定电压 | 6.3 | 10 | 16 | 25 | 35 | 50 | 63 | 损失角正切值(最大值) | 0.22 | 0.19 | 0.16 | 0.14 | 0.12 | 0.10 | 0.09 | | | | | | | | | | | | | | | | | | | |
| 额定电压 | 6.3 | 10 | 16 | 25 | 35 | 50 | 63 | | | | | | | | | | | | | | | | | | | | | | | | | | | | | |
| 损失角正切值(最大值) | 0.22 | 0.19 | 0.16 | 0.14 | 0.12 | 0.10 | 0.09 | | | | | | | | | | | | | | | | | | | | | | | | | | | | | |
| 温度特性(120Hz) | <p>阻抗比不可大于下表所列数值</p> <table border="1"> <thead> <tr> <th>额定电压</th> <th>6.3</th> <th>10</th> <th>16</th> <th>25</th> <th>35</th> <th>50</th> <th>63</th> </tr> </thead> <tbody> <tr> <td>阻抗比 Z(-55℃)/Z(+20℃)</td> <td>4</td> <td>4</td> <td>3</td> <td>3</td> <td>3</td> <td>3</td> <td>3</td> </tr> </tbody> </table> | 额定电压 | 6.3 | 10 | 16 | 25 | 35 | 50 | 63 | 阻抗比 Z(-55℃)/Z(+20℃) | 4 | 4 | 3 | 3 | 3 | 3 | 3 | | | | | | | | | | | | | | | | | | | |
| 额定电压 | 6.3 | 10 | 16 | 25 | 35 | 50 | 63 | | | | | | | | | | | | | | | | | | | | | | | | | | | | | |
| 阻抗比 Z(-55℃)/Z(+20℃) | 4 | 4 | 3 | 3 | 3 | 3 | 3 | | | | | | | | | | | | | | | | | | | | | | | | | | | | | |
| 耐久性 | <table border="1"> <tbody> <tr> <td>保证寿命时间</td> <td> φD ≦ 6.3 mm: 2,000 小时; φD = 8 mm: 3,000 小时; φD = 10 mm: 4,000 小时; φD ≧ 12.5 mm: 5,000 小时 </td> </tr> <tr> <td>静电容量变化率</td> <td>≦ 初始值的 ± 20%</td> </tr> <tr> <td>损失角正切值</td> <td>≦ 初始规格值的 200%</td> </tr> <tr> <td>漏电流</td> <td>≦ 初始规格值</td> </tr> </tbody> </table> <p>* 于 105℃ 环境中供给容许纹波电流值与额定电压 2,000 ~ 5,000 小时后, 待制品回复至 20℃ 的环境中进行量测时, 需满足上列要求。</p> | 保证寿命时间 | φD ≦ 6.3 mm: 2,000 小时; φD = 8 mm: 3,000 小时; φD = 10 mm: 4,000 小时; φD ≧ 12.5 mm: 5,000 小时 | 静电容量变化率 | ≦ 初始值的 ± 20% | 损失角正切值 | ≦ 初始规格值的 200% | 漏电流 | ≦ 初始规格值 | | | | | | | | | | | | | | | | | | | | | | | | | | | |
| 保证寿命时间 | φD ≦ 6.3 mm: 2,000 小时; φD = 8 mm: 3,000 小时; φD = 10 mm: 4,000 小时; φD ≧ 12.5 mm: 5,000 小时 | | | | | | | | | | | | | | | | | | | | | | | | | | | | | | | | | | | |
| 静电容量变化率 | ≦ 初始值的 ± 20% | | | | | | | | | | | | | | | | | | | | | | | | | | | | | | | | | | | |
| 损失角正切值 | ≦ 初始规格值的 200% | | | | | | | | | | | | | | | | | | | | | | | | | | | | | | | | | | | |
| 漏电流 | ≦ 初始规格值 | | | | | | | | | | | | | | | | | | | | | | | | | | | | | | | | | | | |
| 高温无负荷特性 | <table border="1"> <tbody> <tr> <td>保证寿命时间</td> <td>1,000 小时</td> </tr> <tr> <td>静电容量变化率</td> <td>≦ 初始值的 ± 20%</td> </tr> <tr> <td>损失角正切值</td> <td>≦ 初始规格值的 200%</td> </tr> <tr> <td>漏电流</td> <td>≦ 初始规格值</td> </tr> </tbody> </table> <p>* 于 105℃ 环境中不供给额定电压 1,000 小时后, 待制品回复至 20℃ 的环境中进行量测时, 需满足上列要求。</p> | 保证寿命时间 | 1,000 小时 | 静电容量变化率 | ≦ 初始值的 ± 20% | 损失角正切值 | ≦ 初始规格值的 200% | 漏电流 | ≦ 初始规格值 | | | | | | | | | | | | | | | | | | | | | | | | | | | |
| 保证寿命时间 | 1,000 小时 | | | | | | | | | | | | | | | | | | | | | | | | | | | | | | | | | | | |
| 静电容量变化率 | ≦ 初始值的 ± 20% | | | | | | | | | | | | | | | | | | | | | | | | | | | | | | | | | | | |
| 损失角正切值 | ≦ 初始规格值的 200% | | | | | | | | | | | | | | | | | | | | | | | | | | | | | | | | | | | |
| 漏电流 | ≦ 初始规格值 | | | | | | | | | | | | | | | | | | | | | | | | | | | | | | | | | | | |
| 纹波电流与频率修正系数 | <table border="1"> <thead> <tr> <th>频率(Hz)</th> <th>60 (50)</th> <th>120</th> <th>500</th> <th>1k</th> <th>10k</th> <th>100k</th> </tr> </thead> <tbody> <tr> <td>静电容量(μF/微法拉) ≦ 33</td> <td>0.40</td> <td>0.55</td> <td>0.65</td> <td>0.80</td> <td>0.90</td> <td>1.00</td> </tr> <tr> <td>39 ~ 330</td> <td>0.60</td> <td>0.70</td> <td>0.80</td> <td>0.90</td> <td>0.95</td> <td>1.00</td> </tr> <tr> <td>390 ~ 1,000</td> <td>0.65</td> <td>0.80</td> <td>0.85</td> <td>0.98</td> <td>1.00</td> <td>1.00</td> </tr> <tr> <td>1,200 ≦</td> <td>0.80</td> <td>0.90</td> <td>0.95</td> <td>0.98</td> <td>1.00</td> <td>1.00</td> </tr> </tbody> </table> | 频率(Hz) | 60 (50) | 120 | 500 | 1k | 10k | 100k | 静电容量(μF/微法拉) ≦ 33 | 0.40 | 0.55 | 0.65 | 0.80 | 0.90 | 1.00 | 39 ~ 330 | 0.60 | 0.70 | 0.80 | 0.90 | 0.95 | 1.00 | 390 ~ 1,000 | 0.65 | 0.80 | 0.85 | 0.98 | 1.00 | 1.00 | 1,200 ≦ | 0.80 | 0.90 | 0.95 | 0.98 | 1.00 | 1.00 |
| 频率(Hz) | 60 (50) | 120 | 500 | 1k | 10k | 100k | | | | | | | | | | | | | | | | | | | | | | | | | | | | | | |
| 静电容量(μF/微法拉) ≦ 33 | 0.40 | 0.55 | 0.65 | 0.80 | 0.90 | 1.00 | | | | | | | | | | | | | | | | | | | | | | | | | | | | | | |
| 39 ~ 330 | 0.60 | 0.70 | 0.80 | 0.90 | 0.95 | 1.00 | | | | | | | | | | | | | | | | | | | | | | | | | | | | | | |
| 390 ~ 1,000 | 0.65 | 0.80 | 0.85 | 0.98 | 1.00 | 1.00 | | | | | | | | | | | | | | | | | | | | | | | | | | | | | | |
| 1,200 ≦ | 0.80 | 0.90 | 0.95 | 0.98 | 1.00 | 1.00 | | | | | | | | | | | | | | | | | | | | | | | | | | | | | | |

寸法图

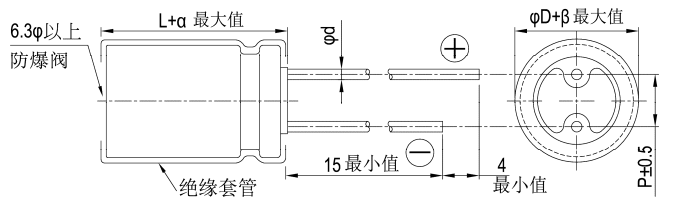

制品各项寸法 单位: 毫米

| φD | 5 | 6.3 | 8 | 10 | 12.5 | 16 | 18 |
|----|--------------------------|-----|-----|-----|------|-----|-----|
| P | 2.0 | 2.5 | 3.5 | 5.0 | 5.0 | 7.5 | 7.5 |
| φd | 0.5 | | 0.6 | | | 0.8 | |
| α | L < 20: 1.5, L ≧ 20: 2.0 | | | | | | |
| β | 0.5 | | | | | | |

制品尺寸如为 16x20 适用下列制品图:

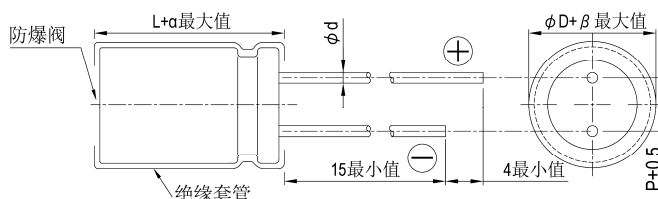



尺寸: 直径(ϕD) \times 长度(L), (毫米/mm)
 容许纹波电流: 毫安/均方根值(mA/rms), 100k 赫兹(Hz), 105 $^{\circ}$ C
 阻抗值: 欧姆(Ω)/最大值, 100k 赫兹(Hz), 20 $^{\circ}$ C

制品尺寸与容许纹波电流一览表

| 额定电压 V_{oc} 内容 静电容量 (μF /法拉) | 6.3V (0J) | | | | | 10V (1A) | | | | | 16V (1C) | | | | |
|---|-----------------------------|-------------------------|-------------------------|-------------------------|-------------------------|--------------------------------------|----------------------------------|----------------------------------|----------------------------------|----------------------------------|-----------------------------|-------------------------|-------------------------|-------------------------|-------------------------|
| | $\phi D \times L$ | 阻抗值 | | 纹波电流 | | $\phi D \times L$ | 阻抗值 | | 纹波电流 | | $\phi D \times L$ | 阻抗值 | | 纹波电流 | |
| | | 20 $^{\circ}$ C | -10 $^{\circ}$ C | 120 Hz | 100k Hz | | 20 $^{\circ}$ C | -10 $^{\circ}$ C | 120 Hz | 100k Hz | | 20 $^{\circ}$ C | -10 $^{\circ}$ C | 120 Hz | 100k Hz |
| 56 | | | | | | | | | | | 5x11 | 0.72 | 1.8 | 116 | 165 |
| 68 | | | | | | | | | | | 5x11 | 0.72 | 1.8 | 126 | 180 |
| 82 | | | | | | 5x11 | 0.72 | 1.8 | 116 | 165 | | | | | |
| 100 | | | | | | 5x11 | 0.72 | 1.8 | 126 | 180 | | | | | |
| 120 | 5x11 | 0.72 | 1.8 | 116 | 165 | | | | | | 6.3x11 | 0.38 | 0.95 | 179 | 255 |
| 180 | | | | | | 6.3x11 | 0.38 | 0.95 | 179 | 255 | 6.3x15 | 0.27 | 0.68 | 231 | 330 |
| 220 | 6.3x11 | 0.38 | 0.95 | 179 | 255 | 6.3x11 | 0.38 | 0.95 | 196 | 280 | | | | | |
| 270 | 6.3x11 | 0.38 | 0.95 | 196 | 280 | 6.3x15 | 0.27 | 0.68 | 231 | 330 | 8x11.5 10x12.5 | 0.20 0.12 | 0.50 0.30 | 291 438 | 415 625 |
| 330 | 6.3x15 | 0.27 | 0.68 | 231 | 330 | 8x11.5 | 0.20 | 0.50 | 291 | 415 | 8x11.5 8x15 10x12.5 | 0.20 0.16 0.12 | 0.50 0.40 0.30 | 315 347 540 | 450 495 675 |
| 390 | 8x11.5 | 0.20 | 0.50 | 332 | 415 | 8x11.5 10x12.5 | 0.20 0.12 | 0.50 0.30 | 360 500 | 450 625 | | | | | |
| 470 | 8x11.5 10x12.5 | 0.20 0.12 | 0.50 0.30 | 360 500 | 450 625 | 8x15 10x12.5 | 0.16 0.12 | 0.40 0.30 | 396 540 | 495 675 | 8x15 8x20 10x16 | 0.16 0.11 0.084 | 0.40 0.28 0.21 | 472 512 660 | 590 640 825 |
| 560 | 8x15 10x12.5 | 0.16 0.12 | 0.40 0.30 | 396 540 | 495 675 | 8x15 | 0.16 | 0.40 | 472 | 590 | 8x20 10x16 | 0.11 0.084 | 0.28 0.21 | 560 728 | 700 910 |
| 680 | 10x16 | 0.084 | 0.21 | 660 | 825 | 8x20 10x16 | 0.11 0.084 | 0.28 0.21 | 512 660 | 640 825 | 10x20 | 0.062 | 0.16 | 832 | 1,040 |
| 820 | 8x15 8x20 10x16 | 0.16 0.11 0.084 | 0.40 0.28 0.21 | 472 512 728 | 590 640 910 | 8x20 10x16 | 0.11 0.084 | 0.28 0.21 | 560 728 | 700 910 | 10x20 10x25 | 0.062 0.052 | 0.16 0.13 | 904 1,008 | 1,130 1,260 |
| 1,000 | 8x20 | 0.11 | 0.28 | 560 | 700 | 10x20 | 0.062 | 0.16 | 832 | 1,040 | 10x25 | 0.052 | 0.13 | 1,112 | 1,390 |
| 1,200 | 10x20 | 0.062 | 0.16 | 936 | 1,040 | 10x20 10x25 | 0.062 0.052 | 0.16 0.13 | 1,017 1,134 | 1,130 1,260 | 10x30 12.5x20 | 0.044 0.046 | 0.11 0.12 | 1,296 1,206 | 1,440 1,340 |
| 1,500 | 10x20 10x25 | 0.062 0.052 | 0.16 0.13 | 1,017 1,134 | 1,130 1,260 | 10x25 10x30 | 0.052 0.044 | 0.13 0.11 | 1,251 1,296 | 1,390 1,440 | 10x30 12.5x20 12.5x25 | 0.044 0.046 0.034 | 0.11 0.12 0.085 | 1,413 1,305 1,521 | 1,570 1,450 1,690 |
| 1,800 | 10x25 | 0.052 | 0.13 | 1,251 | 1,390 | 10x30 12.5x20 | 0.044 0.046 | 0.11 0.12 | 1,413 1,206 | 1,570 1,340 | 12.5x25 | 0.034 | 0.085 | 1,629 | 1,810 |
| 2,200 | 10x30 12.5x20 | 0.044 0.046 | 0.11 0.12 | 1,296 1,206 | 1,440 1,340 | 12.5x20 12.5x25 | 0.046 0.034 | 0.12 0.085 | 1,305 1,521 | 1,450 1,690 | 12.5x30 16x20 | 0.030 0.035 | 0.075 0.087 | 1,755 1,485 | 1,950 1,650 |
| 2,700 | 10x30 12.5x20 12.5x25 | 0.044 0.046 0.034 | 0.11 0.12 0.085 | 1,413 1,305 1,521 | 1,570 1,450 1,690 | 12.5x25 12.5x30 | 0.034 0.030 | 0.085 0.075 | 1,629 1,755 | 1,810 1,950 | 12.5x30 12.5x35 16x25 | 0.030 0.027 0.028 | 0.075 0.068 0.070 | 1,917 1,980 1,863 | 2,130 2,200 2,070 |
| 3,300 | 12.5x25 | 0.034 | 0.085 | 1,629 | 1,810 | 12.5x30 12.5x35 | 0.030 0.027 | 0.075 0.068 | 1,917 1,980 | 2,130 2,200 | 12.5x35 12.5x40 16x25 | 0.027 0.024 0.028 | 0.068 0.060 0.070 | 2,196 2,151 1,880 | 2,390 2,440 2,070 |
| 3,900 | 12.5x30 | 0.030 | 0.075 | 1,755 | 1,950 | 12.5x35 12.5x40 16x20 16x25 | 0.027 0.024 0.035 0.028 | 0.068 0.060 0.087 0.070 | 2,196 2,151 1,692 1,863 | 2,390 2,440 1,880 2,070 | 16x31.5 | 0.025 | 0.063 | 2,115 | 2,350 |
| 4,700 | 12.5x30 12.5x35 16x20 | 0.030 0.027 0.035 | 0.075 0.068 0.087 | 1,917 1,980 1,44 | 2,130 2,200 1,600 | 12.5x40 16x25 | 0.024 0.028 | 0.060 0.070 | 2,358 2,025 | 2,620 2,250 | 16x31.5 16x35.5 | 0.025 0.022 | 0.055 0.055 | 2,295 2,295 | 2,550 2,550 |
| 5,600 | 12.5x35 12.5x40 16x25 | 0.027 0.024 0.028 | 0.068 0.060 0.070 | 2,151 2,196 1,863 | 2,390 2,440 2,070 | 16x31.5 | 0.025 | 0.063 | 2,115 | 2,350 | 16x35.5 16x40 | 0.022 0.018 | 0.055 0.045 | 2,394 2,610 | 2,660 2,900 |
| 6,800 | 12.5x40 16x25 16x31.5 | 0.024 0.028 0.025 | 0.060 0.070 0.063 | 2,358 2,025 2,115 | 2,620 2,250 2,350 | 16x31.5 16x35.5 | 0.025 0.022 | 0.063 0.055 | 2,295 2,295 | 2,550 2,550 | 16x40 18x35.5 | 0.018 0.021 | 0.045 0.053 | 2,844 2,448 | 3,160 2,720 |
| 8,200 | 16x31.5 | 0.025 | 0.063 | 2,295 | 2,550 | 16x35.5 | 0.022 | 0.055 | 2,448 | 2,720 | 18x35.5 | 0.021 | 0.053 | 2,601 | 2,890 |
| 10,000 | 16x35.5 | 0.022 | 0.055 | 2,691 | 2,990 | | | | | | | | | | |

引线型



尺寸: 直径(ϕD) \times 长度(L), (毫米/mm)
 容许纹波电流: 毫安/均方根值(mA/rms), 100k 赫兹(Hz), 105 $^{\circ}$ C
 阻抗值: 欧姆(Ω)/最大值, 100k 赫兹(Hz), 20 $^{\circ}$ C

制品尺寸与容许纹波电流一览表

| 内容 额定电压 V_{oc} 静电容量 (μF /微法拉) | 25V (1E) | | | | | 35V (1V) | | | | | 50V (1H) | | | | |
|--|-------------------|-----------------|------------------|--------|---------|-------------------|-----------------|------------------|--------|---------|-------------------|-----------------|------------------|--------|---------|
| | $\phi D \times L$ | 阻抗值 | | 纹波电流 | | $\phi D \times L$ | 阻抗值 | | 纹波电流 | | $\phi D \times L$ | 阻抗值 | | 纹波电流 | |
| | | 20 $^{\circ}$ C | -10 $^{\circ}$ C | 120 Hz | 100k Hz | | 20 $^{\circ}$ C | -10 $^{\circ}$ C | 120 Hz | 100k Hz | | 20 $^{\circ}$ C | -10 $^{\circ}$ C | 120 Hz | 100k Hz |
| 18 | | | | | | | | | | | 5x11 | 1.1 | 3.3 | 72 | 130 |
| 22 | | | | | | | | | | | 5x11 | 1.1 | 3.3 | 83 | 150 |
| 27 | | | | | | 5x11 | 0.72 | 1.8 | 91 | 165 | | | | | |
| 33 | | | | | | 5x11 | 0.72 | 1.8 | 99 | 180 | | | | | |
| 39 | 5x11 | 0.72 | 1.8 | 116 | 165 | | | | | | 6.3x11 | 0.56 | 1.6 | 154 | 220 |
| 47 | 5x11 | 0.72 | 1.8 | 126 | 180 | | | | | | 6.3x11 | 0.56 | 1.6 | 161 | 230 |
| 56 | | | | | | 6.3x11 | 0.38 | 0.95 | 179 | 255 | 6.3x15 | 0.41 | 1.2 | 217 | 310 |
| 68 | | | | | | 6.3x11 | 0.38 | 0.95 | 196 | 280 | 8x11.5 | 0.29 | 0.84 | 238 | 340 |
| 82 | 6.3x11 | 0.38 | 0.95 | 179 | 255 | 6.3x15 | 0.27 | 0.68 | 231 | 330 | 8x11.5 | 0.29 | 0.84 | 249 | 355 |
| | | | | | | | | | | | 8x15 | 0.25 | 0.75 | 329 | 470 |
| | | | | | | | | | | | 10x12.5 | 0.16 | 0.40 | 336 | 480 |
| 100 | 6.3x11 | 0.38 | 0.95 | 196 | 280 | | | | | | 10x12.5 | 0.16 | 0.40 | 371 | 530 |
| 120 | 6.3x15 | 0.27 | 0.68 | 231 | 330 | 8x11.5 | 0.20 | 0.50 | 291 | 415 | 8x15 | 0.25 | 0.75 | 392 | 560 |
| | | | | | | 10x12.5 | 0.12 | 0.30 | 438 | 625 | 8x15 | 0.18 | 0.52 | 427 | 610 |
| | | | | | | | | | | | 10x16 | 0.12 | 0.30 | 529 | 755 |
| 150 | 8x11.5 | 0.20 | 0.50 | 291 | 415 | 8x11.5 | 0.20 | 0.50 | 315 | 450 | 10x16 | 0.12 | 0.30 | 588 | 840 |
| | | | | | | 10x12.5 | 0.12 | 0.30 | 473 | 675 | | | | | |
| 180 | 8x11.5 | 0.20 | 0.50 | 315 | 450 | 8x15 | 0.16 | 0.40 | 347 | 495 | 8x20 | 0.18 | 0.52 | 525 | 750 |
| | 10x12.5 | 0.12 | 0.30 | 438 | 625 | | | | | 10x20 | 0.088 | 0.22 | 662 | 945 | |
| 220 | 8x15 | 0.16 | 0.40 | 347 | 495 | 8x15 | 0.16 | 0.40 | 413 | 590 | 10x20 | 0.088 | 0.22 | 728 | 1,040 |
| | 10x12.5 | 0.12 | 0.30 | 473 | 675 | 8x20 | 0.11 | 0.28 | 448 | 640 | 10x25 | 0.068 | 0.17 | 805 | 1,150 |
| | | | | | | 10x16 | 0.084 | 0.21 | 578 | 825 | | | | | |
| 270 | | | | | | 8x20 | 0.11 | 0.28 | 490 | 700 | 10x25 | 0.068 | 0.17 | 896 | 1,280 |
| | | | | | | 10x16 | 0.084 | 0.21 | 637 | 910 | | | | | |
| 330 | 8x15 | 0.16 | 0.40 | 413 | 590 | 10x20 | 0.062 | 0.16 | 728 | 1,040 | 10x30 | 0.059 | 0.15 | 882 | 1,260 |
| | 8x20 | 0.11 | 0.28 | 448 | 640 | | | | | | 12.5x20 | 0.059 | 0.15 | 833 | 1,190 |
| | 10x16 | 0.084 | 0.21 | 578 | 825 | | | | | | | | | | |
| 390 | 8x20 | 0.11 | 0.28 | 560 | 700 | 10x20 | 0.062 | 0.16 | 904 | 1,130 | 12.5x20 | 0.059 | 0.15 | 952 | 1,190 |
| | 10x16 | 0.084 | 0.21 | 728 | 910 | 10x25 | 0.052 | 0.13 | 1,008 | 1,260 | | | | | |
| 470 | 10x20 | 0.062 | 0.16 | 832 | 1,040 | 10x25 | 0.052 | 0.13 | 1,112 | 1,390 | 10x30 | 0.059 | 0.15 | 1,176 | 1,470 |
| | | | | | | | | | | | 12.5x25 | 0.045 | 0.11 | 1,192 | 1,490 |
| 560 | 10x20 | 0.062 | 0.16 | 904 | 1,130 | 10x30 | 0.044 | 0.11 | 1,152 | 1,440 | 12.5x25 | 0.045 | 0.11 | 1,304 | 1,630 |
| | 10x25 | 0.052 | 0.13 | 1,008 | 1,260 | 12.5x20 | 0.046 | 0.12 | 1,072 | 1,340 | 12.5x30 | 0.039 | 0.098 | 1,376 | 1,720 |
| 680 | | | | | | 10x30 | 0.044 | 0.11 | 1,256 | 1,570 | 12.5x30 | 0.039 | 0.098 | 1,520 | 1,800 |
| | | | | | | 12.5x20 | 0.046 | 0.12 | 1,160 | 1,450 | 12.5x35 | 0.033 | 0.083 | 1,512 | 1,900 |
| | | | | | | 12.5x25 | 0.034 | 0.085 | 1,352 | 1,690 | 16x20 | 0.048 | 0.120 | 1,248 | 1,560 |
| 820 | 10x30 | 0.044 | 0.11 | 1,152 | 1,440 | 12.5x25 | 0.034 | 0.085 | 1,448 | 1,810 | 12.5x35 | 0.033 | 0.083 | 1,624 | 2,030 |
| | 12.5x20 | 0.046 | 0.12 | 1,072 | 1,340 | | | | | | 12.5x40 | 0.029 | 0.073 | 1,656 | 2,070 |
| | | | | | | | | | | | 16x25 | 0.033 | 0.083 | 1,504 | 1,880 |
| 1,000 | 10x30 | 0.044 | 0.11 | 1,256 | 1,570 | 12.5x30 | 0.030 | 0.075 | 1,560 | 1,950 | 12.5x40 | 0.029 | 0.073 | 1,800 | 2,250 |
| | 12.5x20 | 0.046 | 0.12 | 1,160 | 1,450 | 16x20 | 0.035 | 0.087 | 1,376 | 1,720 | 16x25 | 0.033 | 0.083 | 1,664 | 2,080 |
| | 12.5x25 | 0.034 | 0.085 | 1,352 | 1,690 | | | | | | 16x31.5 | 0.029 | 0.073 | 1,720 | 2,150 |
| 1,200 | 12.5x25 | 0.034 | 0.085 | 1,629 | 1,810 | 12.5x30 | 0.030 | 0.075 | 1,917 | 2,130 | 16x31.5 | 0.029 | 0.073 | 2,088 | 2,320 |
| | | | | | | 12.5x35 | 0.027 | 0.068 | 1,980 | 2,200 | 16x35.5 | 0.025 | 0.063 | 2,115 | 2,350 |
| | | | | | | 12.5x35 | 0.027 | 0.068 | 1,863 | 2,070 | | | | | |
| 1,500 | 12.5x30 | 0.030 | 0.075 | 1,755 | 1,950 | 12.5x40 | 0.024 | 0.060 | 2,151 | 2,390 | 16x35.5 | 0.025 | 0.063 | 2,160 | 2,400 |
| | 16x20 | 0.035 | 0.087 | 1,539 | 1,710 | 16x25 | 0.028 | 0.070 | 2,196 | 2,440 | 16x40 | 0.021 | 0.063 | 2,336 | 2,595 |
| | | | | | | | | | 2,025 | 2,250 | | | | | |
| 1,800 | 12.5x30 | 0.030 | 0.075 | 1,917 | 2,130 | 12.5x40 | 0.024 | 0.060 | 2,358 | 2,620 | 16x40 | 0.021 | 0.063 | 2,466 | 2,740 |
| | 12.5x35 | 0.027 | 0.068 | 1,980 | 2,200 | 16x31.5 | 0.025 | 0.063 | 2,115 | 2,350 | 18x35.5 | 0.023 | 0.058 | 2,286 | 2,540 |
| | 16x25 | 0.028 | 0.070 | 1,863 | 2,070 | | | | | | | | | | |
| 2,200 | 12.5x35 | 0.027 | 0.068 | 2,151 | 2,390 | 16x31.5 | 0.025 | 0.063 | 2,295 | 2,550 | 18x35.5 | 0.023 | 0.058 | 2,349 | 2,610 |
| | 12.5x40 | 0.024 | 0.060 | 2,196 | 2,440 | 16x35.5 | 0.022 | 0.055 | 2,295 | 2,550 | 18x40 | 0.020 | 0.050 | 2,385 | 2,650 |
| | 16x25 | 0.028 | 0.070 | 2,025 | 2,250 | | | | | | | | | | |
| 2,700 | 16x31.5 | 0.025 | 0.063 | 2,115 | 2,350 | 16x35.5 | 0.022 | 0.055 | 2,394 | 2,660 | | | | | |
| | | | | | | 16x40 | 0.018 | 0.045 | 2,610 | 2,900 | | | | | |
| | | | | | | 18x35.5 | 0.021 | 0.053 | 2,448 | 2,720 | | | | | |
| 3,300 | 16x31.5 | 0.025 | 0.063 | 2,295 | 2,550 | 18x35.5 | 0.021 | 0.053 | 2,601 | 2,890 | | | | | |
| | 16x35.5 | 0.022 | 0.055 | 2,295 | 2,550 | 18x40 | 0.017 | 0.043 | 2,709 | 3,010 | | | | | |
| 3,900 | 16x35.5 | 0.022 | 0.055 | 2,394 | 2,660 | | | | | | | | | | |
| | 16x40 | 0.018 | 0.045 | 2,610 | 2,900 | 18x40 | 0.017 | 0.043 | 2,934 | 3,260 | | | | | |
| | 18x35.5 | 0.021 | 0.053 | 2,448 | 2,720 | | | | | | | | | | |
| 4,700 | 18x35.5 | 0.021 | 0.053 | 2,601 | 2,890 | | | | | | | | | | |
| | 18x40 | 0.017 | 0.043 | 2,709 | 3,010 | | | | | | | | | | |
| 5,600 | 18x40 | 0.017 | 0.043 | 2,934 | 3,260 | | | | | | | | | | |

引线型

尺寸：直径(ϕ D) \times 长度(L)，(毫米/mm)容许纹波电流：毫安/均方根值(mA/rms)，100k 赫兹(Hz)，105 $^{\circ}$ C阻抗值：欧姆(Ω)/最大值，100k 赫兹(Hz)，20 $^{\circ}$ C

制品尺寸与容许纹波电流一览表

| 额定电压 V _{DC} | 63V (1J) | | | | |
|----------------------|---------------------------|-----------------|------------------|--------|---------|
| | 内容 ϕ D \times L | 阻抗值 | | 纹波电流 | |
| | | 20 $^{\circ}$ C | -10 $^{\circ}$ C | 120 Hz | 100k Hz |
| 12 | 5 \times 11 | 1.90 | 4.78 | 55 | 100 |
| 27 | 6.3 \times 11 | 1.10 | 2.78 | 88 | 160 |
| 33 | 6.3 \times 11 | 1.10 | 2.75 | 96 | 175 |
| 39 | 6.3 \times 15 | 0.62 | 1.55 | 161 | 230 |
| 47 | 8 \times 11.5 | 0.49 | 1.23 | 193 | 275 |
| 56 | 8 \times 11.5 | 0.49 | 1.23 | 203 | 290 |
| | 10 \times 12.5 | 0.27 | 0.675 | 294 | 420 |
| 68 | 8 \times 15 | 0.34 | 0.850 | 252 | 360 |
| | 10 \times 12.5 | 0.27 | 0.675 | 354 | 505 |
| | 10 \times 16 | 0.21 | 0.525 | 366 | 523 |
| 82 | 8 \times 20 | 0.21 | 0.525 | 350 | 500 |
| 100 | 8 \times 15 | 0.34 | 0.850 | 308 | 440 |
| 120 | 10 \times 16 | 0.210 | 0.525 | 455 | 650 |
| | 10 \times 20 | 0.160 | 0.400 | 490 | 700 |
| 150 | 8 \times 20 | 0.210 | 0.525 | 476 | 680 |
| | 10 \times 25 | 0.130 | 0.325 | 546 | 780 |
| 180 | 10 \times 20 | 0.160 | 0.400 | 553 | 790 |
| | 10 \times 30 | 0.100 | 0.250 | 672 | 960 |
| 220 | 10 \times 25 | 0.130 | 0.325 | 648 | 925 |
| | 12.5 \times 20 | 0.110 | 0.275 | 609 | 870 |
| 270 | 10 \times 30 | 0.100 | 0.250 | 812 | 1,160 |
| | 12.5 \times 25 | 0.074 | 0.185 | 805 | 1,150 |
| 330 | 12.5 \times 20 | 0.110 | 0.275 | 746 | 1,065 |
| 390 | 12.5 \times 25 | 0.074 | 0.185 | 1,088 | 1,280 |
| | 12.5 \times 30 | 0.068 | 0.170 | 1,024 | 1,360 |
| 470 | 12.5 \times 30 | 0.068 | 0.170 | 1,120 | 1,360 |
| | 12.5 \times 35 | 0.063 | 0.158 | 1,112 | 1,400 |
| | 16 \times 20 | 0.059 | 0.148 | 1,080 | 1,350 |
| | 16 \times 25 | 0.055 | 0.138 | 1,184 | 1,480 |
| 560 | 12.5 \times 40 | 0.051 | 0.128 | 1,224 | 1,530 |
| | 16 \times 25 | 0.055 | 0.138 | 1,296 | 1,620 |
| 680 | 12.5 \times 40 | 0.051 | 0.128 | 1,336 | 1,670 |
| | 16 \times 31.5 | 0.046 | 0.115 | 1,376 | 1,720 |
| 820 | 12.5 \times 40 | 0.051 | 0.128 | 1,480 | 1,850 |
| | 16 \times 31.5 | 0.046 | 0.115 | 1,512 | 1,890 |
| | 16 \times 35.5 | 0.040 | 0.100 | 1,528 | 1,910 |
| 1,000 | 16 \times 35.5 | 0.040 | 0.100 | 1,576 | 1,970 |
| | 18 \times 35.5 | 0.040 | 0.100 | 1,688 | 2,110 |
| 1,500 | 18 \times 35.5 | 0.040 | 0.100 | 2,169 | 2,410 |

产品编码说明

RXK系列 470微法拉 \pm 20% 6.3V 长脚 8 ϕ \times 11.5L 无铅引线与PET套管

RXK **471** **M** **0J** **BK** - **0811**

系列 额定静电容容量 容许误差值 额定电压 引线加工/包装型式 胶盖型式 制品尺寸 制品引线与套管材质

注：如需了解更详细介绍，请参阅目录第 13 页“引线型产品编码说明”。

RXW 系列

特长 / 用途

- 105℃、4,000 ~ 7,000小时寿命保证
- 低等效串联电阻(ESR)，适用交换式电源供应器(UPS)
- 制品尺寸较小并可承受大纹波电流
- 符合RoHS指令



规格表

| 项 目 | 性 能 | | | | | | | | | | | | | | | | | | | | | | | | | | |
|--|--|--------------|---|------|----------------|------|------|------|-----|------|-----|-----|------------------------|----|----|----|----|-----|-------------|------|------|------|------|------|------|------|------|
| 工作温度范围 | 6.3 ~ 63V | 100V | | | | | | | | | | | | | | | | | | | | | | | | | |
| | -55℃ ~ +105℃ | -40℃ ~ +105℃ | | | | | | | | | | | | | | | | | | | | | | | | | |
| 额定静电容量容许误差值 | ± 20% (120Hz, 20℃) | | | | | | | | | | | | | | | | | | | | | | | | | | |
| 漏电流(20℃) | I = 0.01CV 或 3(μA/微安)中的任一个较大值以下(2分钟后) I = 漏电流(μA/微安)、C = 额定静电容量(μF/微法拉)、V = 额定直流工作电压(V/伏特) | | | | | | | | | | | | | | | | | | | | | | | | | | |
| 损失角正切值(120 Hz, 20℃) | <table border="1"> <tr> <td>额定电压</td> <td>6.3</td> <td>10</td> <td>16</td> <td>25</td> <td>35</td> <td>50</td> <td>63</td> <td>100</td> </tr> <tr> <td>损失角正切值(最大值)</td> <td>0.22</td> <td>0.19</td> <td>0.16</td> <td>0.14</td> <td>0.12</td> <td>0.10</td> <td>0.09</td> <td>0.08</td> </tr> </table> <p>当额定静电容量大于 1,000 微法拉时，每增加 1,000 微法拉需加 0.02。</p> | | | | | | | | | 额定电压 | 6.3 | 10 | 16 | 25 | 35 | 50 | 63 | 100 | 损失角正切值(最大值) | 0.22 | 0.19 | 0.16 | 0.14 | 0.12 | 0.10 | 0.09 | 0.08 |
| | 额定电压 | 6.3 | 10 | 16 | 25 | 35 | 50 | 63 | 100 | | | | | | | | | | | | | | | | | | |
| 损失角正切值(最大值) | 0.22 | 0.19 | 0.16 | 0.14 | 0.12 | 0.10 | 0.09 | 0.08 | | | | | | | | | | | | | | | | | | | |
| 温度特性(120Hz) | 阻抗比不可大于下表所列数值 | | | | | | | | | | | | | | | | | | | | | | | | | | |
| | <table border="1"> <tr> <td>额定电压</td> <td>6.3</td> <td>10</td> <td>16</td> <td>25</td> <td>35</td> <td>50</td> <td>63</td> <td>100</td> </tr> <tr> <td>阻抗比</td> <td>Z(-55℃/-40℃) / Z(+20℃)</td> <td>3</td> <td>3</td> <td>3</td> <td>3</td> <td>3</td> <td>3</td> <td>3</td> </tr> </table> | | 额定电压 | 6.3 | 10 | 16 | 25 | 35 | 50 | 63 | 100 | 阻抗比 | Z(-55℃/-40℃) / Z(+20℃) | 3 | 3 | 3 | 3 | 3 | 3 | 3 | | | | | | | |
| 额定电压 | 6.3 | 10 | 16 | 25 | 35 | 50 | 63 | 100 | | | | | | | | | | | | | | | | | | | |
| 阻抗比 | Z(-55℃/-40℃) / Z(+20℃) | 3 | 3 | 3 | 3 | 3 | 3 | 3 | | | | | | | | | | | | | | | | | | | |
| 耐久性 | 保证寿命时间 | | φD ≦ 6.3 mm: 4,000 小时; φD = 8 mm: 5,000 小时; φD = 10 mm: 6,000 小时; φD ≧ 12.5 mm: 7,000 小时 | | | | | | | | | | | | | | | | | | | | | | | | |
| | 静电容量变化率 | | ≦ 初始值的 ± 25% | | | | | | | | | | | | | | | | | | | | | | | | |
| | 损失角正切值 | | ≦ 初始规格值的 200% | | | | | | | | | | | | | | | | | | | | | | | | |
| | 漏电流 | | ≦ 初始规格值 | | | | | | | | | | | | | | | | | | | | | | | | |
| * 于 105℃ 环境中供给容许纹波电流值与额定电压 4,000 ~ 7,000 小时后，待制品回复至 20℃ 的环境中进行量测时，需满足上列要求。 | | | | | | | | | | | | | | | | | | | | | | | | | | | |
| 高温无负荷特性 | 保证寿命时间 | | 1,000 小时 | | | | | | | | | | | | | | | | | | | | | | | | |
| | 静电容量变化率 | | ≦ 初始值的 ± 25% | | | | | | | | | | | | | | | | | | | | | | | | |
| | 损失角正切值 | | ≦ 初始规格值的 200% | | | | | | | | | | | | | | | | | | | | | | | | |
| | 漏电流 | | ≦ 初始规格值 | | | | | | | | | | | | | | | | | | | | | | | | |
| * 于 105℃ 环境中不供给额定电压 1,000 小时后，待制品回复至 20℃ 的环境中进行量测时，需满足上列要求。 | | | | | | | | | | | | | | | | | | | | | | | | | | | |
| 纹波电流与频率修正系数 | 频率(Hz) | | | | 120 | 1k | 10k | 100k | ≦ | | | | | | | | | | | | | | | | | | |
| | 静电容量(μF/微法拉) | | | | ≦ 33 | 0.42 | 0.70 | 0.90 | 1.0 | | | | | | | | | | | | | | | | | | |
| | | | | | 39 ~ 270 | 0.5 | 0.73 | 0.92 | 1.0 | | | | | | | | | | | | | | | | | | |
| | | | | | 330 ~ 680 | 0.55 | 0.77 | 0.94 | 1.0 | | | | | | | | | | | | | | | | | | |
| | | | | | 820 ~ 1,800 | 0.6 | 0.80 | 0.96 | 1.0 | | | | | | | | | | | | | | | | | | |
| | | | | | 2,200 ~ 15,000 | 0.7 | 0.85 | 0.98 | 1.0 | | | | | | | | | | | | | | | | | | |

寸法图

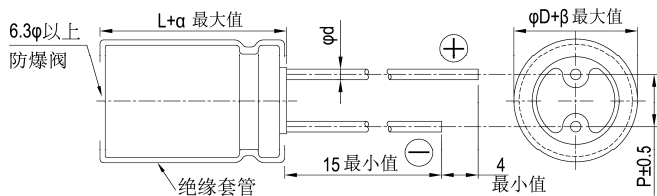

制品各项寸法

单位: 毫米

| φD | 5 | 6.3 | 8 | 10 | 12.5 | 16 | 18 |
|----|--------------------------|-----|-----|-----|------|-----|-----|
| P | 2.0 | 2.5 | 3.5 | 5.0 | 5.0 | 7.5 | 7.5 |
| φd | 0.5 | | 0.6 | | | 0.8 | |
| α | L < 20: 1.5, L ≧ 20: 2.0 | | | | | | |
| β | 0.5 | | | | | | |

制品尺寸如为 16x20、18x20、18x25 适用下列制品图:

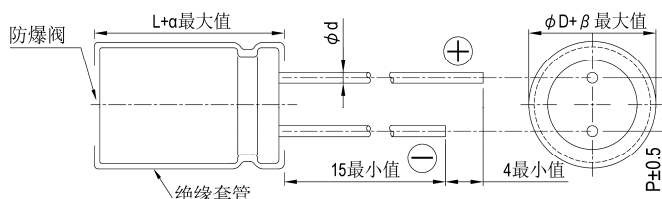



尺寸: 直径(ϕD) \times 长度(L), (毫米/mm)
容许纹波电流: 毫安/均方根值(mA/rms), 100k 赫兹(Hz), 105 $^{\circ}$ C
阻抗值: 欧姆(Ω)/最大值, 100k 赫兹(Hz), 20 $^{\circ}$ C

制品尺寸与容许纹波电流一览表

| 内容 额定电压 V _{dc} 静电容量 (μ F/微法拉) | 6.3V (0J) | | | | 10V (1A) | | | | 16V (1C) | | | | 25V (1E) | | | |
|--|-------------------|-----------------|------------------|-----------------|-------------------|-----------------|------------------|-----------------|-------------------|-----------------|------------------|-----------------|-------------------|-----------------|------------------|-----------------|
| | $\phi D \times L$ | 阻抗值 | | 纹波电流 100k Hz | $\phi D \times L$ | 阻抗值 | | 纹波电流 100k Hz | $\phi D \times L$ | 阻抗值 | | 纹波电流 100k Hz | $\phi D \times L$ | 阻抗值 | | 纹波电流 100k Hz |
| | | 20 $^{\circ}$ C | -10 $^{\circ}$ C | | | 20 $^{\circ}$ C | -10 $^{\circ}$ C | | | 20 $^{\circ}$ C | -10 $^{\circ}$ C | | | 20 $^{\circ}$ C | -10 $^{\circ}$ C | |
| 4.7 | | | | | | | | | | | | | 5x11 | 0.6 | 1.2 | 180 |
| 10 | | | | | | | | | 5x11 | 0.6 | 1.2 | 180 | 5x11 | 0.6 | 1.2 | 180 |
| 22 | 5x11 | 0.6 | 1.2 | 180 | 5x11 | 0.6 | 1.2 | 180 | 5x11 | 0.6 | 1.2 | 180 | 5x11 | 0.6 | 1.2 | 180 |
| 33 | 5x11 | 0.6 | 1.2 | 180 | 5x11 | 0.6 | 1.2 | 180 | 5x11 | 0.6 | 1.2 | 180 | 5x11 | 0.6 | 1.2 | 180 |
| 39 | | | | | | | | | | | | | 5x11 | 0.6 | 1.2 | 180 |
| 47 | 5x11 | 0.6 | 1.2 | 180 | 5x11 | 0.6 | 1.2 | 180 | 5x11 | 0.6 | 1.2 | 180 | 5x11 | 0.6 | 1.2 | 180 |
| 56 | | | | | | | | | 5x11 | 0.6 | 1.2 | 180 | | | | |
| 82 | | | | | 5x11 | 0.6 | 1.2 | 180 | | | | | 6.3x11 | 0.25 | 0.50 | 290 |
| 100 | 5x11 | 0.6 | 1.2 | 180 | 5x11 | 0.6 | 1.2 | 180 | 6.3x11 | 0.25 | 0.5 | 290 | 6.3x11 | 0.25 | 0.50 | 290 |
| 120 | | | | | | | | | 6.3x11 | 0.25 | 0.5 | 290 | 6.3x15 | 0.23 | 0.46 | 430 |
| 150 | 6.3x11 | 0.25 | 0.5 | 290 | 6.3x11 | 0.25 | 0.5 | 290 | 6.3x11 | 0.25 | 0.5 | 290 | 8x11.5 | 0.117 | 0.234 | 555 |
| 180 | | | | | 6.3x11 | 0.25 | 0.5 | 290 | 6.3x15 | 0.23 | 0.46 | 430 | | | | |
| 220 | 6.3x11 | 0.25 | 0.5 | 290 | 6.3x11 | 0.25 | 0.5 | 290 | 8x11.5 | 0.117 | 0.234 | 555 | 8x11.5 | 0.117 | 0.234 | 555 |
| | | | | | 6.3x15 | 0.23 | 0.46 | 430 | | | | | | | | |
| 330 | 6.3x11 | 0.25 | 0.50 | 290 | 8x11.5 | 0.117 | 0.234 | 555 | 8x11.5 | 0.117 | 0.234 | 555 | 8x15 | 0.085 | 0.17 | 730 |
| | | | | | | | | | | | | | 10x12.5 | 0.090 | 0.18 | 755 |
| | | | | | | | | | | | | | 8x20 | 0.065 | 0.130 | 995 |
| 470 | 8x11.5 | 0.117 | 0.234 | 555 | 8x11.5 | 0.117 | 0.234 | 555 | 10x12.5 | 0.090 | 0.18 | 755 | 10x16 | 0.068 | 0.136 | 1,050 |
| 560 | 8x11.5 | 0.117 | 0.234 | 555 | | | | | | | | | 10x20 | 0.052 | 0.104 | 1,220 |
| 680 | 10x12.5 | 0.090 | 0.180 | 755 | 8x15 | 0.085 | 0.170 | 730 | 8x20 | 0.065 | 0.130 | 995 | 10x20 | 0.052 | 0.104 | 1,220 |
| | | | | | 10x12.5 | 0.090 | 0.180 | 755 | 10x16 | 0.068 | 0.136 | 1,050 | 10x25 | 0.045 | 0.090 | 1,440 |
| 820 | 8x15 | 0.085 | 0.170 | 730 | | | | | 10x20 | 0.052 | 0.104 | 1,220 | 10x25 | 0.045 | 0.090 | 1,440 |
| | | | | | | | | | | | | | | | | |
| 1,000 | 10x12.5 | 0.090 | 0.180 | 755 | 8x20 | 0.065 | 0.130 | 995 | 10x20 | 0.052 | 0.104 | 1,220 | 10x30 | 0.035 | 0.070 | 1,815 |
| | | | | | 10x16 | 0.068 | 0.136 | 1,050 | | | | | 12.5x20 | 0.038 | 0.076 | 1,655 |
| 1,200 | 8x20 | 0.065 | 0.130 | 955 | 10x20 | 0.052 | 0.104 | 1,220 | 10x25 | 0.045 | 0.090 | 1,440 | 12.5x25 | 0.030 | 0.060 | 1,945 |
| | | | | | | | | | | | | | 16x25 | 0.022 | 0.044 | 2,555 |
| 1,500 | 10x20 | 0.052 | 0.104 | 1,220 | 10x20 | 0.052 | 0.104 | 1,220 | 12.5x20 | 0.038 | 0.076 | 1,655 | 12.5x30 | 0.025 | 0.050 | 2,310 |
| | | | | | 10x25 | 0.045 | 0.090 | 1,440 | 10x30 | 0.035 | 0.070 | 1,815 | 16x20 | 0.029 | 0.058 | 2,205 |
| 1,800 | | | | | | | | | | | | | 12.5x35 | 0.022 | 0.044 | 2,510 |
| 2,200 | 10x25 | 0.045 | 0.090 | 1,440 | 10x30 | 0.035 | 0.070 | 1,815 | 12.5x25 | 0.030 | 0.06 | 1,945 | 16x25 | 0.022 | 0.044 | 2,555 |
| | | | | | 12.5x20 | 0.038 | 0.076 | 1,655 | | | | | 18x20 | 0.028 | 0.056 | 2,490 |
| 2,700 | 10x30 | 0.035 | 0.070 | 1,815 | 12.5x25 | 0.030 | 0.060 | 1,945 | 12.5x30 | 0.025 | 0.05 | 2,310 | 16x25 | 0.022 | 0.044 | 2,555 |
| | | | | | | | | | 16x20 | 0.029 | 0.058 | 2,205 | 18x20 | 0.028 | 0.056 | 2,490 |
| 3,300 | 12.5x20 | 0.038 | 0.076 | 1,655 | 12.5x25 | 0.030 | 0.060 | 1,945 | 16x25 | 0.022 | 0.044 | 2,555 | 16x31.5 | 0.018 | 0.036 | 3,010 |
| | | | | | 12.5x30 | 0.025 | 0.050 | 2,310 | 12.5x35 | 0.022 | 0.044 | 2,510 | 18x25 | 0.020 | 0.040 | 2,740 |
| 3,900 | 12.5x25 | 0.030 | 0.060 | 1,945 | 12.5x35 | 0.022 | 0.044 | 2,510 | 16x25 | 0.022 | 0.044 | 2,555 | 16x35.5 | 0.016 | 0.032 | 3,150 |
| | | | | | 16x20 | 0.029 | 0.058 | 2,205 | 18x20 | 0.028 | 0.056 | 2,490 | 18x31.5 | 0.016 | 0.032 | 3,635 |
| 4,700 | 12.5x30 | 0.025 | 0.050 | 2,310 | 16x25 | 0.022 | 0.044 | 2,555 | 16x31.5 | 0.018 | 0.036 | 3,010 | 18x35.5 | 0.015 | 0.030 | 3,680 |
| | | | | | | | | | 18x25 | 0.020 | 0.040 | 2,740 | | | | |
| 5,600 | 12.5x35 | 0.022 | 0.044 | 2,510 | 16x25 | 0.022 | 0.044 | 2,555 | 16x35.5 | 0.016 | 0.032 | 3,150 | | | | |
| | | | | | 18x20 | 0.028 | 0.056 | 2,490 | 18x31.5 | 0.016 | 0.032 | 3,635 | | | | |
| 6,800 | 16x25 | 0.022 | 0.044 | 2,555 | 16x31.5 | 0.018 | 0.036 | 3,010 | | | | | | | | |
| | | | | | 18x20 | 0.020 | 0.040 | 2,740 | | | | | | | | |
| 8,200 | 18x20 | 0.028 | 0.056 | 2,490 | 18x25 | 0.020 | 0.040 | 2,740 | 18x35.5 | 0.015 | 0.030 | 3,680 | 18x40 | 0.014 | 0.028 | 3,800 |
| | | | | | 16x35.5 | 0.016 | 0.032 | 3,150 | | | | | | | | |
| | | | | | 18x31.5 | 0.016 | 0.032 | 3,635 | 18x35.5 | 0.015 | 0.030 | 3,680 | | | | |
| 10,000 | 16x31.5 | 0.016 | 0.032 | 3,150 | 18x35.5 | 0.015 | 0.030 | 3,680 | 18x40 | 0.014 | 0.028 | 3,800 | | | | |
| | | | | | | | | | | | | | | | | |
| 12,000 | 18x31.5 | 0.016 | 0.032 | 3,635 | | | | | | | | | | | | |
| 15,000 | 18x35.5 | 0.015 | 0.030 | 3,680 | 18x40 | 0.014 | 0.028 | 3,800 | | | | | | | | |



尺寸: 直径(ϕD) \times 长度(L), (毫米/mm)
容许纹波电流: 毫安/均方根值(mA/rms), 100k 赫兹(Hz), 105 $^{\circ}$ C
阻抗值: 欧姆(Ω)/最大值, 100k 赫兹(Hz), 20 $^{\circ}$ C

制品尺寸与容许纹波电流一览表

| 内容 额定电压 V _{dc} 静电容量 (μ F/微法拉) | 35V (1V) | | | | 50V (1H) | | | | 63V (1J) | | | | 100V (2A) | | | |
|--|--------------------|-----------------|------------------|-----------------|--------------------|-----------------|------------------|-----------------|-----------------------------|-------------------------|-------------------------|-------------------------|--------------------|-----------------|------------------|-----------------|
| | $\phi D \times L$ | 阻抗值 | | 纹波电流 100k Hz | $\phi D \times L$ | 阻抗值 | | 纹波电流 100k Hz | $\phi D \times L$ | 阻抗值 | | 纹波电流 100k Hz | $\phi D \times L$ | 阻抗值 | | 纹波电流 100k Hz |
| | | 20 $^{\circ}$ C | -10 $^{\circ}$ C | | | 20 $^{\circ}$ C | -10 $^{\circ}$ C | | | 20 $^{\circ}$ C | -10 $^{\circ}$ C | | | 20 $^{\circ}$ C | -10 $^{\circ}$ C | |
| 2.2 | | | | | | | | | | | | | 5x11 | 9.8 | 19.6 | 44 |
| 3.3 | | | | | | | | | | | | | 5x11 | 6.6 | 13.2 | 58 |
| 4.7 | 5x11 | 0.6 | 1.2 | 180 | 5x11 | 2.3 | 4.6 | 90 | 5x11 | 4.7 | 9.4 | 68 | 5x11 | 4.6 | 9.2 | 74 |
| 6.8 | | | | | | | | | 5x11 | 2.5 | 5.0 | 95 | 5x11 | 3.5 | 7.0 | 95 |
| 10 | 5x11 | 0.6 | 1.2 | 180 | 5x11 | 1.4 | 2.8 | 120 | 5x11 | 2.1 | 4.2 | 110 | 6.3x11 | 1.8 | 3.6 | 130 |
| 12 | | | | | | | | | 5x11 | 2.0 | 4.0 | 145 | | | | |
| 15 | | | | | | | | | 6.3x11 | 1.2 | 2.4 | 160 | | | | |
| 18 | | | | | 5x11 | 1.3 | 2.6 | 155 | | | | | 6.3x15 | 0.80 | 1.60 | 200 |
| 22 | 5x11 | 0.6 | 1.2 | 180 | 5x11 | 1.2 | 2.4 | 170 | 6.3x11 | 0.71 | 1.42 | 250 | 8x11.5 | 0.68 | 1.36 | 230 |
| 27 | 5x11 | 0.6 | 1.2 | 180 | | | | | | | | | | | | |
| 33 | 5x11 | 0.6 | 1.2 | 180 | 6.3x11 | 0.43 | 0.86 | 300 | 6.3x11 | 0.71 | 1.42 | 250 | 8x15 10x12.5 | 0.45 0.46 | 0.90 0.92 | 360 320 |
| 39 | | | | | | | | | 6.3x15 | 0.70 | 1.40 | 330 | | | | |
| 47 | 6.3x11 | 0.25 | 0.5 | 290 | 6.3x11 | 0.43 | 0.86 | 300 | 8x11.5 | 0.342 | 0.684 | 405 | 10x16 8x20 | 0.37 0.37 | 0.74 0.74 | 420 420 |
| 56 | 6.3x11 | 0.25 | 0.5 | 290 | 6.3x15 | 0.40 | 0.80 | 360 | | | | | | | | |
| 68 | | | | | | | | | 8x11.5 | 0.342 | 0.684 | 405 | 10x20 | 0.30 | 0.60 | 490 |
| 82 | 6.3x15 | 0.23 | 0.46 | 430 | 8x11.5 | 0.234 | 0.468 | 485 | | | | | 10x25 | 0.25 | 0.50 | 540 |
| 100 | 8x11.5 | 0.117 | 0.234 | 555 | 8x11.5 | 0.234 | 0.468 | 485 | 10x12.5 8x15 | 0.256 0.230 | 0.512 0.460 | 535 535 | 12.5x20 | 0.18 | 0.36 | 580 |
| 120 | | | | | 8x15 10x12.5 | 0.155 0.162 | 0.310 0.324 | 635 615 | 10x16 | 0.194 | 0.388 | 600 | | | | |
| 150 | 8x11.5 | 0.117 | 0.234 | 555 | 10x12.5 | 0.162 | 0.324 | 615 | 10x16 | 0.194 | 0.388 | 660 | 12.5x25 | 0.13 | 0.26 | 710 |
| 180 | | | | | 8x20 10x16 | 0.120 0.119 | 0.240 0.238 | 860 850 | 10x20 12.5x16 | 0.147 0.150 | 0.294 0.300 | 885 1,020 | 12.5x30 16x20 | 0.12 0.13 | 0.24 0.26 | 790 750 |
| 220 | 8x15 10x12.5 | 0.085 0.090 | 0.17 0.18 | 730 755 | 10x16 10x20 | 0.119 0.090 | 0.238 0.180 | 850 1,030 | 10x20 10x25 | 0.147 0.130 | 0.294 0.260 | 885 1,050 | 16x25 18x20 | 0.10 0.11 | 0.20 0.22 | 890 850 |
| 270 | | | | | 10x25 | 0.082 | 0.164 | 1,200 | 16x16 | 0.090 | 0.180 | 1,410 | | | | |
| 330 | 8x20 10x16 | 0.065 0.068 | 0.130 0.136 | 995 1,050 | 10x20 10x30 | 0.090 0.060 | 0.180 0.120 | 1,030 1,610 | 12.5x20 | 0.085 | 0.170 | 1,285 | 16x25 | 0.090 | 0.180 | 1,080 |
| 390 | 10x20 | 0.052 | 0.104 | 1,220 | 12.5x20 | 0.063 | 0.126 | 1,480 | 12.5x25 18x16 | 0.070 0.086 | 0.140 0.172 | 1,720 1,690 | 18x25 | 0.083 | 0.166 | 1,260 |
| 470 | 10x20 | 0.052 | 0.104 | 1,220 | 12.5x20 | 0.060 | 0.120 | 1,500 | 12.5x25 12.5x30 16x20 | 0.070 0.055 0.059 | 0.140 0.110 0.118 | 1,720 2,090 1,765 | 16x31.5 | 0.076 | 0.152 | 1,310 |
| 560 | 10x25 | 0.045 | 0.090 | 1,440 | 12.5x25 | 0.050 | 0.100 | 1,832 | 16x25 | 0.050 | 0.100 | 2,160 | 18x31.5 18x35.5 | 0.068 0.064 | 0.136 0.128 | 1,370 1,410 |
| 680 | 10x30 12.5x20 | 0.035 0.038 | 0.070 0.076 | 1,815 1,655 | 12.5x25 16x20 | 0.050 0.048 | 0.100 0.096 | 1,832 1,835 | 12.5x35 18x20 | 0.047 0.055 | 0.094 0.110 | 2,265 2,290 | | | | |
| 820 | | | | | 12.5x35 18x20 | 0.034 0.042 | 0.068 0.084 | 2,285 2,200 | 16x31.5 18x25 | 0.043 0.043 | 0.086 0.086 | 2,670 2,585 | 18x40 | 0.047 | 0.094 | 1,520 |
| 1,000 | 12.5x25 | 0.030 | 0.060 | 1,945 | 16x25 | 0.034 | 0.068 | 2,235 | 16x31.5 16x35.5 | 0.043 0.036 | 0.086 0.072 | 2,670 2,770 | | | | |
| 1,200 | 12.5x30 16x20 | 0.025 0.029 | 0.050 0.058 | 2,310 2,205 | 16x31.5 18x25 | 0.028 0.029 | 0.056 0.058 | 2,700 2,610 | 18x31.5 | 0.032 | 0.064 | 2,950 | | | | |
| 1,500 | 12.5x35 16x25 | 0.022 0.022 | 0.044 0.044 | 2,510 2,555 | 16x31.5 16x35.5 | 0.028 0.025 | 0.056 0.050 | 2,700 2,790 | 18x35.5 | 0.030 | 0.060 | 3,095 | | | | |
| 1,800 | 16x25 18x20 | 0.022 0.028 | 0.044 0.056 | 2,555 2,490 | 18x31.5 | 0.025 | 0.05 | 3,000 | | | | | | | | |
| 2,200 | 16x31.5 18x25 | 0.018 0.020 | 0.036 0.040 | 3,010 2,740 | 18x35.5 | 0.023 | 0.046 | 3,100 | 18x40 | 0.028 | 0.056 | 3,200 | | | | |
| 2,700 | 16x35.5 18x31.5 | 0.016 0.016 | 0.032 0.032 | 3,150 3,635 | | | | | | | | | | | | |
| 3,300 | 18x35.5 | 0.015 | 0.030 | 3,680 | | | | | | | | | | | | |
| 4,700 | 18x40 | 0.014 | 0.028 | 3,800 | | | | | | | | | | | | |

引线型

产品编码说明

RXW系列 470微法拉 $\pm 20\%$ 6.3V 长脚 8 ϕ 11.5L 无铅引线与PET套管
RXW **471** **M** **0J** **BK** - **0811**
 系列 额定静电容量 额定静电容量容许误差值 额定电压 引线加工/包装型式 胶盖型式 制品尺寸 制品引线与套管材质

注: 如需了解更详细介绍, 请参阅目录第 13 页“引线型产品编码说明”。



RZW系列

特长 / 用途

- 105℃, 4,000 ~ 10,000小时寿命保证
- 低等效串联电阻(ESR), 适用交换式电源供应器(UPS)
- 制品尺寸较小并可承受大纹波电流
- 符合RoHS指令



规格表

| 项目 | 性能 | | | | | | | | | | | | | | | | | | | | | | | | | | | | | | |
|---------------------|---|---|-----------|--|-------------|----------|---|---------|-------------|-------------|-----------------|---------------|------|------|---------|------|-----------|------|------|------|-----|-------------|-----|------|------|-----|----------------|-----|------|------|-----|
| 工作温度范围 | -55℃ ~ +105℃ | | | | | | | | | | | | | | | | | | | | | | | | | | | | | | |
| 额定静电容量容许误差值 | ± 20% (120Hz, 20℃) | | | | | | | | | | | | | | | | | | | | | | | | | | | | | | |
| 漏电流(20℃) | I = 0.01CV 或 3(μA/微安)中的任一个较大值以下(2分钟后) I = 漏电流(μA/微安)、C = 额定静电容量(μF/微法拉)、V = 额定直流工作电压(V/伏特) | | | | | | | | | | | | | | | | | | | | | | | | | | | | | | |
| 损失角正切值(120 Hz, 20℃) | <table border="1"> <thead> <tr> <th>额定电压</th> <th>6.3</th> <th>10</th> <th>16</th> <th>25</th> <th>35</th> <th>50</th> <th>63</th> </tr> </thead> <tbody> <tr> <td>损失角正切值(最大值)</td> <td>0.22</td> <td>0.19</td> <td>0.16</td> <td>0.14</td> <td>0.12</td> <td>0.10</td> <td>0.09</td> </tr> </tbody> </table> <p>当额定静电容量大于1,000 微法拉时, 每增加1,000 微法拉需加0.02。</p> | 额定电压 | 6.3 | 10 | 16 | 25 | 35 | 50 | 63 | 损失角正切值(最大值) | 0.22 | 0.19 | 0.16 | 0.14 | 0.12 | 0.10 | 0.09 | | | | | | | | | | | | | | |
| 额定电压 | 6.3 | 10 | 16 | 25 | 35 | 50 | 63 | | | | | | | | | | | | | | | | | | | | | | | | |
| 损失角正切值(最大值) | 0.22 | 0.19 | 0.16 | 0.14 | 0.12 | 0.10 | 0.09 | | | | | | | | | | | | | | | | | | | | | | | | |
| 温度特性(120Hz) | <p>阻抗比不可大于下表所列数值</p> <table border="1"> <thead> <tr> <th>额定电压</th> <th>6.3</th> <th>10</th> <th>16</th> <th>25</th> <th>35</th> <th>50</th> <th>63</th> </tr> </thead> <tbody> <tr> <td>阻抗比</td> <td>Z(-55℃)/Z(+20℃)</td> <td>3</td> <td>3</td> <td>3</td> <td>3</td> <td>3</td> <td>3</td> </tr> </tbody> </table> | 额定电压 | 6.3 | 10 | 16 | 25 | 35 | 50 | 63 | 阻抗比 | Z(-55℃)/Z(+20℃) | 3 | 3 | 3 | 3 | 3 | 3 | | | | | | | | | | | | | | |
| 额定电压 | 6.3 | 10 | 16 | 25 | 35 | 50 | 63 | | | | | | | | | | | | | | | | | | | | | | | | |
| 阻抗比 | Z(-55℃)/Z(+20℃) | 3 | 3 | 3 | 3 | 3 | 3 | | | | | | | | | | | | | | | | | | | | | | | | |
| 耐久性 | <table border="1"> <thead> <tr> <th>测试时间</th> <th>6.3 ~ 10V</th> <th>φD = 5 ~ 6.3 mm: 4,000小时; φD = 8 ~ 10 mm: 6,000小时; φD ≥ 12.5 mm: 8,000小时</th> </tr> </thead> <tbody> <tr> <td></td> <th>16 ~ 63V</th> <th>φD = 5 ~ 6.3 mm: 5,000小时; φD = 8 ~ 10 mm: 7,000小时; φD ≥ 12.5 mm: 10,000小时</th> </tr> <tr> <td>静电容量变化率</td> <td colspan="2">≦ 初始值的± 25%</td> </tr> <tr> <td>损失角正切值</td> <td colspan="2">≦ 初始规格值的 200%</td> </tr> <tr> <td>漏电流</td> <td colspan="2">≦ 初始规格值</td> </tr> </tbody> </table> <p>* 于 105℃ 环境中供给容许纹波电流值与额定电压 4,000 ~ 7,000 小时后, 待制品回复至 20℃ 的环境中进行量测时, 需满足上列要求。</p> | 测试时间 | 6.3 ~ 10V | φD = 5 ~ 6.3 mm: 4,000小时; φD = 8 ~ 10 mm: 6,000小时; φD ≥ 12.5 mm: 8,000小时 | | 16 ~ 63V | φD = 5 ~ 6.3 mm: 5,000小时; φD = 8 ~ 10 mm: 7,000小时; φD ≥ 12.5 mm: 10,000小时 | 静电容量变化率 | ≦ 初始值的± 25% | | 损失角正切值 | ≦ 初始规格值的 200% | | 漏电流 | ≦ 初始规格值 | | | | | | | | | | | | | | | | |
| 测试时间 | 6.3 ~ 10V | φD = 5 ~ 6.3 mm: 4,000小时; φD = 8 ~ 10 mm: 6,000小时; φD ≥ 12.5 mm: 8,000小时 | | | | | | | | | | | | | | | | | | | | | | | | | | | | | |
| | 16 ~ 63V | φD = 5 ~ 6.3 mm: 5,000小时; φD = 8 ~ 10 mm: 7,000小时; φD ≥ 12.5 mm: 10,000小时 | | | | | | | | | | | | | | | | | | | | | | | | | | | | | |
| 静电容量变化率 | ≦ 初始值的± 25% | | | | | | | | | | | | | | | | | | | | | | | | | | | | | | |
| 损失角正切值 | ≦ 初始规格值的 200% | | | | | | | | | | | | | | | | | | | | | | | | | | | | | | |
| 漏电流 | ≦ 初始规格值 | | | | | | | | | | | | | | | | | | | | | | | | | | | | | | |
| 高温无负荷特性 | <table border="1"> <tbody> <tr> <td>保证寿命时间</td> <td>1,000 小时</td> </tr> <tr> <td>静电容量变化率</td> <td>≦ 初始值的± 25%</td> </tr> <tr> <td>损失角正切值</td> <td>≦ 初始规格值的 200%</td> </tr> <tr> <td>漏电流</td> <td>≦ 初始规格值</td> </tr> </tbody> </table> <p>* 于 105℃ 环境中不供给额定电压 1,000 小时后, 待制品回复至 20℃ 的环境中进行量测时, 需满足上列要求。</p> | 保证寿命时间 | 1,000 小时 | 静电容量变化率 | ≦ 初始值的± 25% | 损失角正切值 | ≦ 初始规格值的 200% | 漏电流 | ≦ 初始规格值 | | | | | | | | | | | | | | | | | | | | | | |
| 保证寿命时间 | 1,000 小时 | | | | | | | | | | | | | | | | | | | | | | | | | | | | | | |
| 静电容量变化率 | ≦ 初始值的± 25% | | | | | | | | | | | | | | | | | | | | | | | | | | | | | | |
| 损失角正切值 | ≦ 初始规格值的 200% | | | | | | | | | | | | | | | | | | | | | | | | | | | | | | |
| 漏电流 | ≦ 初始规格值 | | | | | | | | | | | | | | | | | | | | | | | | | | | | | | |
| 纹波电流与频率修正系数 | <table border="1"> <thead> <tr> <th>频率(Hz)</th> <th>120</th> <th>1k</th> <th>10k</th> <th>100k ≦</th> </tr> </thead> <tbody> <tr> <td>静电容量(μF/微法拉) ≦ 33</td> <td>0.42</td> <td>0.70</td> <td>0.90</td> <td>1.0</td> </tr> <tr> <td>39 ~ 270</td> <td>0.50</td> <td>0.73</td> <td>0.92</td> <td>1.0</td> </tr> <tr> <td>330 ~ 680</td> <td>0.55</td> <td>0.77</td> <td>0.94</td> <td>1.0</td> </tr> <tr> <td>820 ~ 1,800</td> <td>0.6</td> <td>0.80</td> <td>0.96</td> <td>1.0</td> </tr> <tr> <td>2,200 ~ 18,000</td> <td>0.7</td> <td>0.85</td> <td>0.98</td> <td>1.0</td> </tr> </tbody> </table> | 频率(Hz) | 120 | 1k | 10k | 100k ≦ | 静电容量(μF/微法拉) ≦ 33 | 0.42 | 0.70 | 0.90 | 1.0 | 39 ~ 270 | 0.50 | 0.73 | 0.92 | 1.0 | 330 ~ 680 | 0.55 | 0.77 | 0.94 | 1.0 | 820 ~ 1,800 | 0.6 | 0.80 | 0.96 | 1.0 | 2,200 ~ 18,000 | 0.7 | 0.85 | 0.98 | 1.0 |
| 频率(Hz) | 120 | 1k | 10k | 100k ≦ | | | | | | | | | | | | | | | | | | | | | | | | | | | |
| 静电容量(μF/微法拉) ≦ 33 | 0.42 | 0.70 | 0.90 | 1.0 | | | | | | | | | | | | | | | | | | | | | | | | | | | |
| 39 ~ 270 | 0.50 | 0.73 | 0.92 | 1.0 | | | | | | | | | | | | | | | | | | | | | | | | | | | |
| 330 ~ 680 | 0.55 | 0.77 | 0.94 | 1.0 | | | | | | | | | | | | | | | | | | | | | | | | | | | |
| 820 ~ 1,800 | 0.6 | 0.80 | 0.96 | 1.0 | | | | | | | | | | | | | | | | | | | | | | | | | | | |
| 2,200 ~ 18,000 | 0.7 | 0.85 | 0.98 | 1.0 | | | | | | | | | | | | | | | | | | | | | | | | | | | |

寸法图

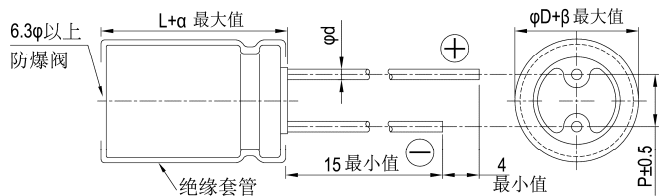

制品各项寸法 单位: 毫米

| | | | | | | | |
|----|----------------------|-----|-----|-----|------|-----|-----|
| φD | 5 | 6.3 | 8 | 10 | 12.5 | 16 | 18 |
| P | 2.0 | 2.5 | 3.5 | 5.0 | 5.0 | 7.5 | 7.5 |
| φd | 0.5 | | 0.6 | | 0.8 | | |
| α | L<20: 1.5, L≧20: 2.0 | | | | | | |
| β | 0.5 | | | | | | |

制品尺寸如为 12.5×16、16×16、16×20、18×16、18×20、18×25 适用下列制品尺寸图:

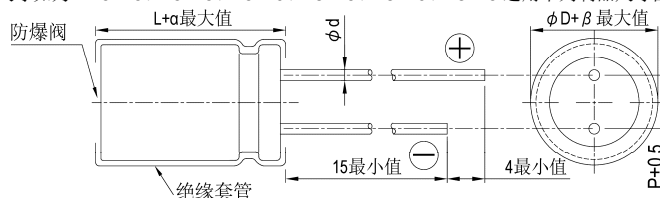

引线型

尺寸: 直径(ϕD) \times 长度(L), (毫米/mm)容许纹波电流: 毫安/均方根值(mA/rms), 100k 赫兹(Hz), 105 $^{\circ}$ C阻抗值: 欧姆(Ω)/最大值, 100k 赫兹(Hz), 20 $^{\circ}$ C

制品尺寸与容许纹波电流一览表

| 内容 额定电压 Vdc 静电容量 (μ F/微法拉) | 6.3V (0J) | | | | 10V (1A) | | | | 16V (1C) | | | | 25V (1E) | | | |
|--|---------------------------|-------------------------|-------------------------|-------------------------|---------------------------|-------------------------|-------------------------|-------------------------|---------------------------|-------------------------|-------------------------|-------------------------|---------------------------|-------------------------|-------------------------|-------------------------|
| | $\phi D \times L$ | 阻抗值 | | 纹波电流 100k Hz | $\phi D \times L$ | 阻抗值 | | 纹波电流 100k Hz | $\phi D \times L$ | 阻抗值 | | 纹波电流 100k Hz | $\phi D \times L$ | 阻抗值 | | 纹波电流 100k Hz |
| | | 20 $^{\circ}$ C | -10 $^{\circ}$ C | | | 20 $^{\circ}$ C | -10 $^{\circ}$ C | | | 20 $^{\circ}$ C | -10 $^{\circ}$ C | | | 20 $^{\circ}$ C | -10 $^{\circ}$ C | |
| 47 | | | | | | | | | | | | | 5x11 | 0.58 | 1.16 | 210 |
| 56 | | | | | | | | | 5x11 | 0.58 | 1.16 | 210 | | | | |
| 100 | | | | | 5x11 | 0.58 | 1.16 | 210 | | | | | 6.3x11 | 0.22 | 0.44 | 340 |
| 120 | | | | | | | | | 6.3x11 | 0.22 | 0.44 | 340 | | | | |
| 150 | 5x11 | 0.58 | 1.16 | 210 | | | | | | | | | | | | |
| 220 | | | | | 6.3x11 | 0.22 | 0.44 | 340 | 8x11.5 | 0.11 | 0.22 | 640 | 8x11.5 | 0.11 | 0.22 | 640 |
| 330 | 6.3x11 | 0.22 | 0.44 | 340 | | | | | 8x11.5 | 0.11 | 0.22 | 640 | 8x15 10x12.5 | 0.083 0.080 | 0.166 0.160 | 840 865 |
| 470 | | | | | 8x11.5 | 0.11 | 0.22 | 640 | 8x15 10x12.5 | 0.083 0.080 | 0.166 0.160 | 840 865 | 8x20 10x16 | 0.064 0.060 | 0.128 0.120 | 1,050 1,210 |
| 680 | 8x11.5 | 0.11 | 0.22 | 640 | 8x15 10x12.5 | 0.083 0.080 | 0.166 0.160 | 840 865 | 8x20 10x16 | 0.064 0.060 | 0.128 0.120 | 1,050 1,210 | 12.5x16 | 0.049 | 0.098 | 1,450 |
| 820 | 10x12.5 | 0.080 | 0.16 | 865 | | | | | | | | | 10x25 | 0.042 | 0.084 | 1,650 |
| 1,000 | 8x15 | 0.087 | 0.174 | 840 | 8x20 10x16 | 0.064 0.060 | 0.128 0.120 | 1,050 1,210 | 10x20 12.5x16 | 0.046 0.049 | 0.092 0.098 | 1,400 1,450 | 10x30 12.5x20 16x16 | 0.031 0.035 0.042 | 0.062 0.070 0.084 | 1,910 1,900 1,940 |
| 1,200 | 8x20 10x16 | 0.069 0.060 | 0.128 0.120 | 1,050 1,210 | 10x20 | 0.046 | 0.092 | 1,400 | 10x25 | 0.042 | 0.084 | 1,650 | 18x16 | 0.043 | 0.086 | 2,210 |
| 1,500 | 10x20 | 0.046 | 0.092 | 1,400 | 10x25 12.5x16 | 0.042 0.049 | 0.084 0.090 | 1,650 1,450 | 10x30 12.5x20 16x16 | 0.031 0.035 0.042 | 0.062 0.070 0.084 | 1,910 1,900 1,940 | 12.5x25 | 0.027 | 0.054 | 2,230 |
| 1,800 | 12.5x16 | 0.045 | 0.090 | 1,450 | | | | | | | | | 12.5x30 16x20 | 0.024 0.027 | 0.048 0.054 | 2,650 2,530 |
| 2,200 | 10x25 | 0.042 | 0.084 | 1,650 | 10x30 12.5x20 16x16 | 0.031 0.035 0.042 | 0.062 0.070 0.084 | 1,910 1,900 1,940 | 12.5x25 18x16 | 0.027 0.043 | 0.054 0.086 | 2,230 2,210 | 12.5x35 18x20 | 0.020 0.026 | 0.040 0.052 | 2,880 2,860 |
| 2,700 | 10x30 16x16 | 0.031 0.042 | 0.062 0.084 | 1,910 1,940 | 18x16 | 0.043 | 0.086 | 2,210 | 12.5x30 16x20 | 0.024 0.027 | 0.048 0.054 | 2,650 2,530 | 12.5x40 16x25 | 0.017 0.021 | 0.034 0.042 | 3,350 2,930 |
| 3,300 | 12.5x20 | 0.035 | 0.070 | 1,900 | 12.5x25 | 0.027 | 0.054 | 2,230 | 12.5x35 | 0.020 | 0.040 | 2,880 | 16x31.5 18x25 | 0.017 0.019 | 0.034 0.038 | 3,450 3,140 |
| 3,900 | 12.5x25 18x16 | 0.027 0.043 | 0.054 0.086 | 2,230 2,210 | 12.5x30 16x20 | 0.024 0.027 | 0.048 0.054 | 2,650 2,530 | 12.5x40 16x25 18x20 | 0.017 0.021 0.026 | 0.034 0.042 0.052 | 3,350 2,930 2,860 | 16x35.5 18x31.5 | 0.015 0.015 | 0.030 0.030 | 3,610 4,170 |
| 4,700 | 12.5x30 | 0.024 | 0.048 | 2,650 | 12.5x35 | 0.020 | 0.040 | 2,880 | 16x31.5 18x25 | 0.017 0.019 | 0.034 0.038 | 3,450 3,140 | 16x40 18x35.5 | 0.013 0.014 | 0.026 0.028 | 4,080 4,220 |
| 5,600 | 12.5x35 16x20 | 0.020 0.027 | 0.040 0.054 | 2,880 2,530 | 12.5x40 16x25 18x20 | 0.017 0.021 0.026 | 0.034 0.042 0.052 | 3,350 2,930 2,860 | 16x35.5 18x31.5 | 0.015 0.015 | 0.030 0.030 | 3,610 4,170 | 18x40 | 0.012 | 0.024 | 4,280 |
| 6,800 | 12.5x40 16x25 18x20 | 0.017 0.021 0.026 | 0.034 0.042 0.052 | 3,350 2,930 2,860 | 16x31.5 18x25 | 0.017 0.019 | 0.034 0.038 | 3,450 3,140 | 16x40 | 0.013 | 0.026 | 4,080 | | | | |
| 8,200 | 16x31.5 | 0.017 | 0.034 | 3,450 | 16x35.5 18x31.5 | 0.015 0.015 | 0.030 0.030 | 3,610 4,170 | 18x35.5 | 0.014 | 0.028 | 4,220 | | | | |
| 10,000 | 16x35.5 18x25 | 0.015 0.019 | 0.030 0.038 | 3,610 3,140 | 16x40 18x35.5 | 0.013 0.014 | 0.026 0.028 | 4,080 4,220 | 18x40 | 0.012 | 0.024 | 4,280 | | | | |
| 12,000 | 16x40 18x31.5 | 0.013 0.015 | 0.026 0.030 | 4,080 4,170 | 18x40 | 0.012 | 0.024 | 4,280 | | | | | | | | |
| 15,000 | 18x35.5 | 0.014 | 0.028 | 4,220 | | | | | | | | | | | | |
| 18,000 | 18x40 | 0.012 | 0.024 | 4,280 | | | | | | | | | | | | |

尺寸：直径(ϕ D) \times 长度(L)，(毫米/mm)容许纹波电流：毫安/均方根值(mA/rms)，100k 赫兹(Hz)，105 $^{\circ}$ C阻抗值：欧姆(Ω)/最大值，100k 赫兹(Hz)，20 $^{\circ}$ C

制品尺寸与容许纹波电流一览表

| 额定电压 V _{DC} 内容 静电容量 (μ F/微法拉) | 35V (1V) | | | | 50V (1H) | | | | 63V (1J) | | | |
|--|---------------------|-----------------|------------------|-----------------|---------------------|-----------------|------------------|-----------------|---------------------|-----------------|------------------|-----------------|
| | ϕ D \times L | 阻抗值 | | 纹波电流 100k Hz | ϕ D \times L | 阻抗值 | | 纹波电流 100k Hz | ϕ D \times L | 阻抗值 | | 纹波电流 100k Hz |
| | | 20 $^{\circ}$ C | -10 $^{\circ}$ C | | | 20 $^{\circ}$ C | -10 $^{\circ}$ C | | | 20 $^{\circ}$ C | -10 $^{\circ}$ C | |
| 3.3 | | | | | 5 \times 11 | 2.9 | 5.8 | 53 | | | | |
| 4.7 | | | | | 5 \times 11 | 2.5 | 5.0 | 95 | | | | |
| 10 | | | | | 5 \times 11 | 2.0 | 4.0 | 130 | | | | |
| 15 | | | | | | | | | 5 \times 11 | 1.2 | 2.4 | 165 |
| 22 | | | | | 5 \times 11 | 0.91 | 1.82 | 180 | | | | |
| 33 | 5 \times 11 | 0.58 | 1.16 | 210 | | | | | 6.3 \times 11 | 0.49 | 0.98 | 265 |
| 56 | 6.3 \times 11 | 0.22 | 0.44 | 340 | 6.3 \times 11 | 0.39 | 0.78 | 295 | 8 \times 11.5 | 0.31 | 0.62 | 500 |
| 82 | | | | | | | | | 8 \times 15 | 0.22 | 0.44 | 665 |
| 100 | | | | | | | | | 10 \times 12.5 | 0.15 | 0.30 | 690 |
| 120 | | | | | 8 \times 11.5 | 0.22 | 0.44 | 555 | | | | |
| 150 | | | | | 8 \times 15 | 0.150 | 0.30 | 730 | 8 \times 20 | 0.17 | 0.34 | 820 |
| 180 | | | | | 10 \times 12.5 | 0.160 | 0.32 | 760 | 10 \times 16 | 0.11 | 0.22 | 950 |
| 220 | 8 \times 15 | 0.083 | 0.166 | 840 | 8 \times 20 | 0.17 | 0.34 | 880 | 10 \times 20 | 0.078 | 0.156 | 1,150 |
| 270 | 10 \times 12.5 | 0.080 | 0.160 | 865 | 10 \times 16 | 0.110 | 0.22 | 1,050 | 12.5 \times 16 | 0.101 | 0.202 | 1,150 |
| 330 | 8 \times 20 | 0.064 | 0.128 | 1,050 | 10 \times 20 | 0.078 | 0.156 | 1,220 | 10 \times 25 | 0.064 | 0.128 | 1,350 |
| 390 | 10 \times 16 | 0.060 | 0.120 | 1,210 | 12.5 \times 16 | 0.079 | 0.158 | 1,260 | 12.5 \times 20 | 0.057 | 0.114 | 1,500 |
| 470 | 10 \times 20 | 0.046 | 0.092 | 1,400 | 10 \times 25 | 0.072 | 0.144 | 1,440 | | | | |
| 560 | 12.5 \times 16 | 0.049 | 0.098 | 1,450 | | | | | 12.5 \times 25 | 0.043 | 0.086 | 1,900 |
| 680 | 10 \times 25 | 0.042 | 0.084 | 1,650 | 10 \times 30 | 0.056 | 0.112 | 1,690 | 12.5 \times 30 | 0.039 | 0.078 | 2,300 |
| 820 | 10 \times 30 | 0.031 | 0.062 | 1,910 | 12.5 \times 20 | 0.059 | 0.118 | 1,660 | 16 \times 20 | 0.045 | 0.090 | 2,000 |
| 1,000 | 12.5 \times 20 | 0.035 | 0.070 | 1,900 | 16 \times 16 | 0.072 | 0.144 | 1,690 | 16 \times 25 | 0.035 | 0.070 | 2,600 |
| 1,200 | 16 \times 16 | 0.042 | 0.084 | 1,940 | 12.5 \times 25 | 0.044 | 0.088 | 1,950 | 18 \times 20 | 0.042 | 0.084 | 2,500 |
| 1,500 | | | | | 18 \times 16 | 0.070 | 0.140 | 1,930 | 16 \times 31.5 | 0.029 | 0.058 | 2,800 |
| 1,800 | 12.5 \times 25 | 0.027 | 0.054 | 2,230 | 16 \times 20 | 0.044 | 0.088 | 2,210 | 18 \times 25 | 0.034 | 0.068 | 2,800 |
| 2,200 | 16 \times 20 | 0.027 | 0.054 | 2,530 | 12.5 \times 30 | 0.033 | 0.066 | 2,510 | 16 \times 35.5 | 0.027 | 0.054 | 2,900 |
| 2,700 | 18 \times 16 | 0.043 | 0.086 | 2,210 | 16 \times 25 | 0.033 | 0.066 | 2,555 | 18 \times 25 | 0.034 | 0.068 | 2,800 |
| 3,300 | 12.5 \times 30 | 0.024 | 0.048 | 2,650 | 18 \times 20 | 0.047 | 0.094 | 2,490 | 18 \times 25 | 0.034 | 0.068 | 2,800 |
| 3,900 | 16 \times 20 | 0.027 | 0.054 | 2,530 | 16 \times 31.5 | 0.027 | 0.054 | 3,010 | 16 \times 40 | 0.025 | 0.050 | 3,400 |
| | 12.5 \times 35 | 0.020 | 0.040 | 2,880 | 18 \times 25 | 0.028 | 0.056 | 2,740 | 18 \times 31.5 | 0.028 | 0.056 | 3,300 |
| | 16 \times 25 | 0.021 | 0.042 | 2,930 | 16 \times 35.5 | 0.024 | 0.048 | 3,150 | 18 \times 35.5 | 0.025 | 0.050 | 3,400 |
| | 18 \times 20 | 0.026 | 0.052 | 2,860 | 18 \times 35.5 | 0.024 | 0.048 | 3,150 | | | | |
| | 16 \times 31.5 | 0.017 | 0.034 | 3,450 | 16 \times 40 | 0.021 | 0.042 | 3,710 | 18 \times 40 | 0.024 | 0.048 | 3,500 |
| | 18 \times 25 | 0.019 | 0.038 | 3,140 | 18 \times 31.5 | 0.024 | 0.048 | 3,635 | | | | |
| | 16 \times 35.5 | 0.015 | 0.030 | 3,610 | | | | | | | | |
| | 18 \times 31.5 | 0.015 | 0.030 | 4,170 | | | | | | | | |
| | 16 \times 40 | 0.013 | 0.026 | 4,080 | | | | | | | | |
| | 18 \times 35.5 | 0.014 | 0.028 | 4,220 | | | | | | | | |
| | 18 \times 40 | 0.012 | 0.024 | 4,280 | | | | | | | | |

产品编码说明

RZW系列 470微法拉 $\pm 20\%$ 16V 长脚 $8\phi \times 15L$ 无铅引线与PET套管
RZW **471** **M** **1C** **BK** - **0815**
 系列 额定静电容量 额定静电容量容许误差值 额定电压 引线加工/包装型式 胶盖型式 制品尺寸 制品引线与套管材质

注：如需了解更详细介绍，请参阅目录第13页“引线型产品编码说明”。

RXC系列

特长 / 用途

- 105℃、2,000 ~ 3,000 小时寿命保证
- 适用交换式电源供应器(SPS)、不间断系统(UPS)
- 制品尺寸较小并可承受大纹波电流
- 符合RoHS指令



规格表

| 项 目 | 性 能 | | | | | | |
|--|-------------------|---|--------|--------|--------|--------|--------|
| 工作温度范围 | 160 ~ 400V | 450V | | | | | |
| | -40℃ ~ +105℃ | -25℃ ~ +105℃ | | | | | |
| 额定静电容量容许误差值 | ±20% (120Hz, 20℃) | | | | | | |
| 漏电流(20℃) | 测试时间 | | | | | | |
| | 5 分钟后 | | | | | | |
| | 漏电流 | $CV \leq 1,000$ $I = 0.03CV (\mu A)$ | | | | | |
| | | $CV > 1,000$ $I = 0.02CV (\mu A)$ | | | | | |
| I = 漏电流(μA/微安)、C = 额定静电容量(μF/微法拉)、V = 额定直流工作电压(V/伏特) | | | | | | | |
| 损失角正切值(120Hz, 20℃) | 额定电压 | 160 200 250 350 400 450 | | | | | |
| | 损失角正切值 (最大值) | 0.20 0.20 0.20 0.24 0.24 0.24 | | | | | |
| 温度特性(120Hz) | 阻抗比不可大于下表所列数值 | | | | | | |
| | 额定电压 | 160 | 200 | 250 | 350 | 400 | 450 |
| | 阻抗比 | $Z(-25^\circ C)/Z(+20^\circ C)$ $Z(-40^\circ C)/Z(+20^\circ C)$ | 3 4 | 3 4 | 3 4 | 3 4 | 5 6 |
| 耐久性 | 保证寿命时间 | $\phi D \leq 10 \text{ mm}$: 2,000 小时; $\phi D \geq 12.5 \text{ mm}$: 3,000 小时 | | | | | |
| | 静电容量变化率 | ≤ 初始值的 ± 20% | | | | | |
| | 损失角正切值 | ≤ 初始规格值的 200% | | | | | |
| | 漏电流 | ≤ 初始规格值 | | | | | |
| * 于 105℃ 环境中供给容许纹波电流值与额定电压 2,000 / 3,000 小时后, 待制品回复至 20℃ 的环境中进行量测时, 需满足上列要求。 | | | | | | | |
| 高温无负荷特性 | 保证寿命时间 | 1,000 小时 | | | | | |
| | 静电容量变化率 | ≤ 初始值的 ± 20% | | | | | |
| | 损失角正切值 | ≤ 初始规格值的 200% | | | | | |
| | 漏电流 | ≤ 初始规格值 | | | | | |
| * 于 105℃ 环境中不供给额定电压 1,000 小时后, 待制品回复至 20℃ 的环境中进行量测时, 需满足上列要求。额定电压 160 ~ 450V 需进行电压补偿后再行量测(依据 JIS C 5101-4 4.1 规定)。 | | | | | | | |
| 纹波电流与频率修正系数 | 频率(Hz) | 120 | 1k | 10k | 100k | | |
| | 静电容量(μF/微法拉) | 1 ~ 82 | 1.00 | 1.20 | 1.40 | 1.50 | |
| | 100 ≦ | 1.00 | 1.18 | 1.35 | 1.45 | | |

寸法图

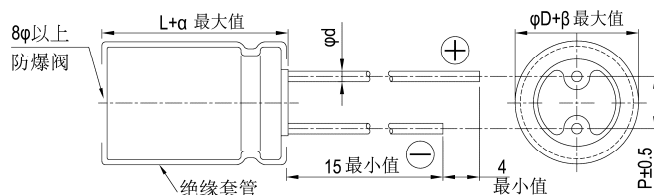

制品各项寸法 单位: 毫米

| | | | | | |
|----|--------------------------|-----|------|-----|-----|
| φD | 8 | 10 | 12.5 | 16 | 18 |
| P | 3.5 | 5.0 | 5.0 | 7.5 | 7.5 |
| φd | 0.6 | | 0.8 | | |
| α | L < 20: 1.5, L ≧ 20: 2.0 | | | | |
| β | 0.5 | | | | |

尺寸: 直径(ϕ D) \times 长度(L), (毫米/mm)容许纹波电流: 毫安/均方根值(mA/rms), 105 $^{\circ}$ C

制品尺寸与容许纹波电流一览表

| 额定电压 V _{DC} 静电容量 内容 (μ F/微法拉) | 160V (2C) | | | 200V (2D) | | | 250V (2E) | | | 350V (2V) | | | 400V (2G) | | |
|---|---------------------|--------|---------|---------------------|--------|---------|---------------------|--------|---------|---------------------|--------|---------|---------------------|--------|---------|
| | ϕ D \times L | 纹波电流 | | ϕ D \times L | 纹波电流 | | ϕ D \times L | 纹波电流 | | ϕ D \times L | 纹波电流 | | ϕ D \times L | 纹波电流 | |
| | | 120 Hz | 100k Hz | | 120 Hz | 100k Hz | | 120 Hz | 100k Hz | | 120 Hz | 100k Hz | | 120 Hz | 100k Hz |
| 2.2 | | | | | | | | | | 10 \times 12.5 | 55 | 83 | 10 \times 12.5 | 55 | 83 |
| 3.3 | 8 \times 11.5 | 48 | 72 | 8 \times 11.5 | 52 | 78 | 8 \times 11.5 | 65 | 98 | 10 \times 16 | 75 | 113 | 10 \times 16 | 75 | 113 |
| 4.7 | 8 \times 11.5 | 58 | 87 | 10 \times 12.5 | 88 | 132 | 10 \times 12.5 | 90 | 135 | 10 \times 20 | 120 | 180 | 10 \times 20 | 100 | 150 |
| 10 | 10 \times 16 | 100 | 150 | 10 \times 16 | 125 | 188 | 10 \times 16 | 150 | 225 | 10 \times 20 | 150 | 225 | 10 \times 20 | 145 | 218 |
| 22 | 10 \times 16 | 155 | 233 | 10 \times 20 | 170 | 255 | 12.5 \times 20 | 240 | 360 | 12.5 \times 20 | 240 | 360 | 12.5 \times 25 | 260 | 390 |
| 33 | 10 \times 20 | 220 | 330 | 12.5 \times 20 | 275 | 415 | 12.5 \times 25 | 365 | 550 | 12.5 \times 25 | 300 | 450 | 12.5 \times 25 | 285 | 430 |
| 47 | 12.5 \times 25 | 340 | 510 | 12.5 \times 20 | 295 | 445 | 12.5 \times 25 | 390 | 585 | 16 \times 25 | 410 | 615 | 16 \times 25 | 400 | 600 |
| 68 | 12.5 \times 25 | 385 | 580 | 12.5 \times 25 | 395 | 595 | 16 \times 25 | 485 | 730 | 16 \times 31.5 | 485 | 730 | 16 \times 31.5 | 490 | 735 |
| 100 | 12.5 \times 25 | 450 | 655 | 16 \times 25 | 550 | 800 | 16 \times 31.5 | 630 | 915 | 16 \times 31.5 | 520 | 755 | 18 \times 31.5 | 610 | 885 |
| 150 | 16 \times 25 | 610 | 885 | 16 \times 31.5 | 720 | 1,045 | 18 \times 31.5 | 780 | 1,130 | | | | | | |
| 220 | 16 \times 31.5 | 755 | 1,095 | 18 \times 35.5 | 900 | 1,305 | 18 \times 40 | 970 | 1,405 | | | | | | |
| 330 | 18 \times 35.5 | 940 | 1,360 | | | | | | | | | | | | |

| 额定电压 V _{DC} 静电容量 内容 (μ F/微法拉) | 450V (2W) | | |
|---|---------------------|--------|---------|
| | ϕ D \times L | 纹波电流 | |
| | | 120 Hz | 100k Hz |
| 1.5 | 10 \times 12.5 | 50 | 75 |
| 2.2 | 10 \times 16 | 68 | 102 |
| 3.3 | 10 \times 20 | 88 | 132 |
| 4.7 | 12.5 \times 20 | 140 | 210 |
| 10 | 12.5 \times 25 | 200 | 300 |
| 22 | 16 \times 25 | 305 | 460 |
| 33 | 16 \times 31.5 | 410 | 615 |
| 47 | 18 \times 31.5 | 495 | 745 |
| 68 | 18 \times 35.5 | 540 | 810 |

产品编码说明

RXC系列 22微法拉 \pm 20% 450V 长脚 透气式 16 ϕ \times 25L 无铅引线与PET套管

RXC **220** **M** **2W** **BK** - **1625**

系列 额定静电容量 额定静电容量容许误差值 额定电压 引线加工 / 包装型式 胶盖型式 制品尺寸 制品引线与套管材质

注: 如需了解更详细介绍, 请参阅目录第 13 页“引线型产品编码说明”。

RXB 系列

特长 / 用途

- 105℃、5,000小时寿命保证
- 适用交换式电源供应器(SPS)、不断电系统(UPS)、电子安定器(Ballast)
- 制品尺寸较小并可承受大纹波电流
- 符合RoHS指令



规格表

| 项 目 | 性 能 | | | | | | | | | | | | | | | | | | | | | | | | | | | |
|--|---|--|------------|------------|--------------------|--------------------|-----|-----|-----|-------------------|---|---|---|---|---|---|-------------------|---|---|---|---|---|---|--|--|--|--|--|
| 工作温度范围 | 160 ~ 400V | 450V | | | | | | | | | | | | | | | | | | | | | | | | | | |
| | -40℃ ~ +105℃ | -25℃ ~ +105℃ | | | | | | | | | | | | | | | | | | | | | | | | | | |
| 额定静电容量容许误差值 | ± 20% (120Hz, 20℃) | | | | | | | | | | | | | | | | | | | | | | | | | | | |
| 漏电流(20℃) | 测试时间 | 5 分钟后 | | | | | | | | | | | | | | | | | | | | | | | | | | |
| | 漏电流 | <table border="1"> <tr> <td>CV ≤ 1,000</td> <td>CV > 1,000</td> </tr> <tr> <td>I = 0.03CV (μA/微安)</td> <td>I = 0.02CV (μA/微安)</td> </tr> </table> | CV ≤ 1,000 | CV > 1,000 | I = 0.03CV (μA/微安) | I = 0.02CV (μA/微安) | | | | | | | | | | | | | | | | | | | | | | |
| CV ≤ 1,000 | CV > 1,000 | | | | | | | | | | | | | | | | | | | | | | | | | | | |
| I = 0.03CV (μA/微安) | I = 0.02CV (μA/微安) | | | | | | | | | | | | | | | | | | | | | | | | | | | |
| I = 漏电流(μA/微安)、C = 额定静电容量(μF/微法拉)、V = 额定直流工作电压(V/伏特) | | | | | | | | | | | | | | | | | | | | | | | | | | | | |
| 损失角正切值(120Hz, 20℃) | 额定电压 | 160 200 250 350 400 450 | | | | | | | | | | | | | | | | | | | | | | | | | | |
| | 损失角正切值(最大值) | 0.20 0.20 0.20 0.24 0.24 0.24 | | | | | | | | | | | | | | | | | | | | | | | | | | |
| 温度特性(120Hz) | 阻抗比不可大于下表所列数值 | | | | | | | | | | | | | | | | | | | | | | | | | | | |
| | <table border="1"> <tr> <td>额定电压</td> <td>160</td> <td>200</td> <td>250</td> <td>350</td> <td>400</td> <td>450</td> </tr> <tr> <td rowspan="2">阻抗比</td> <td>Z(-25℃) / Z(+20℃)</td> <td>3</td> <td>3</td> <td>3</td> <td>3</td> <td>5</td> <td>6</td> </tr> <tr> <td>Z(-40℃) / Z(+20℃)</td> <td>4</td> <td>4</td> <td>4</td> <td>4</td> <td>6</td> <td>-</td> </tr> </table> | 额定电压 | 160 | 200 | 250 | 350 | 400 | 450 | 阻抗比 | Z(-25℃) / Z(+20℃) | 3 | 3 | 3 | 3 | 5 | 6 | Z(-40℃) / Z(+20℃) | 4 | 4 | 4 | 4 | 6 | - | | | | | |
| 额定电压 | 160 | 200 | 250 | 350 | 400 | 450 | | | | | | | | | | | | | | | | | | | | | | |
| 阻抗比 | Z(-25℃) / Z(+20℃) | 3 | 3 | 3 | 3 | 5 | 6 | | | | | | | | | | | | | | | | | | | | | |
| | Z(-40℃) / Z(+20℃) | 4 | 4 | 4 | 4 | 6 | - | | | | | | | | | | | | | | | | | | | | | |
| 耐久性 | 保证寿命时间 | 5,000 小时 | | | | | | | | | | | | | | | | | | | | | | | | | | |
| | 静电容量变化率 | ≦ 初始值的 ± 20% | | | | | | | | | | | | | | | | | | | | | | | | | | |
| | 损失角正切值 | ≦ 初始规格值的 200% | | | | | | | | | | | | | | | | | | | | | | | | | | |
| | 漏电流 | ≦ 初始规格值 | | | | | | | | | | | | | | | | | | | | | | | | | | |
| | * 于 105℃ 环境中供给容许纹波电流值与额定电压 5,000 小时后, 待制品回复至 20℃ 的环境中进行量测时, 需满足上列要求。 | | | | | | | | | | | | | | | | | | | | | | | | | | | |
| 高温无负荷特性 | 保证寿命时间 | 1,000 小时 | | | | | | | | | | | | | | | | | | | | | | | | | | |
| | 静电容量变化率 | ≦ 初始值的 ± 20% | | | | | | | | | | | | | | | | | | | | | | | | | | |
| | 损失角正切值 | ≦ 初始规格值的 200% | | | | | | | | | | | | | | | | | | | | | | | | | | |
| | 漏电流 | ≦ 初始规格值 | | | | | | | | | | | | | | | | | | | | | | | | | | |
| | * 于 105℃ 环境中不供给额定电压 1,000 小时后, 待制品回复至 20℃ 的环境中进行量测时, 需满足上列要求。额定电压 160 ~ 450V 需进行电压补偿后再行量测(依据 JIS C 5101-4 4.1 规定)。 | | | | | | | | | | | | | | | | | | | | | | | | | | | |
| 纹波电流与频率补正系数 | 频率(Hz) | 120 | 1k | 10k | 100k | ≦ | | | | | | | | | | | | | | | | | | | | | | |
| | 静电容量(μF/微法拉) | 1.00 | 1.20 | 1.40 | 1.50 | | | | | | | | | | | | | | | | | | | | | | | |
| | 4.7 ~ 82 | 1.00 | 1.18 | 1.35 | 1.45 | | | | | | | | | | | | | | | | | | | | | | | |
| | 100 ≦ | 1.00 | 1.18 | 1.35 | 1.45 | | | | | | | | | | | | | | | | | | | | | | | |

寸法图

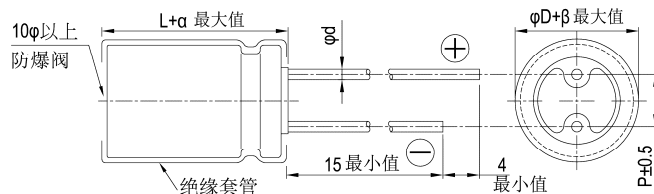

制品各项寸法 单位: 毫米

| | | | | |
|----|--------------------------|------|-----|-----|
| φD | 10 | 12.5 | 16 | 18 |
| P | 5.0 | 5.0 | 7.5 | 7.5 |
| φd | 0.6 | | 0.8 | |
| α | L < 20: 1.5, L ≧ 20: 2.0 | | | |
| β | 0.5 | | | |

尺寸: 直径(ϕD) \times 长度(L), (毫米/mm)容许纹波电流: 毫安/均方根值(mA/rms), 105 $^{\circ}$ C

制品尺寸与容许纹波电流一览表

| 额定电压 V_{DC} 静电容量 内容 (μF /微法拉) | 160V (2C) | | | 200V (2D) | | | 250V (2E) | | | 350V (2V) | | | 400V (2G) | | |
|---|-------------------|--------|---------|-------------------|--------|---------|-------------------|--------|---------|-------------------|--------|---------|-------------------|--------|---------|
| | $\phi D \times L$ | 纹波电流 | | $\phi D \times L$ | 纹波电流 | | $\phi D \times L$ | 纹波电流 | | $\phi D \times L$ | 纹波电流 | | $\phi D \times L$ | 纹波电流 | |
| | | 120 Hz | 100k Hz | | 120 Hz | 100k Hz | | 120 Hz | 100k Hz | | 120 Hz | 100k Hz | | 120 Hz | 100k Hz |
| 4.7 | | | | | | | | | | | | | 10 \times 16 | 98 | 147 |
| 6.8 | | | | | | | | | | 10 \times 16 | 100 | 150 | 10 \times 16 | 120 | 180 |
| 10 | | | | | | | 10 \times 16 | 155 | 233 | 10 \times 20 | 160 | 240 | 10 \times 20 | 170 | 255 |
| 22 | 10 \times 16 | 190 | 285 | 10 \times 16 | 205 | 305 | 12.5 \times 20 | 210 | 315 | 12.5 \times 25 | 305 | 460 | 12.5 \times 25 | 320 | 480 |
| 33 | 10 \times 20 | 255 | 380 | 10 \times 20 | 280 | 420 | 12.5 \times 20 | 335 | 505 | 16 \times 25 | 410 | 615 | 16 \times 25 | 425 | 635 |
| 47 | 10 \times 20 | 265 | 395 | 12.5 \times 20 | 330 | 495 | 16 \times 25 | 560 | 840 | 16 \times 31.5 | 510 | 765 | 16 \times 31.5 | 530 | 795 |
| 68 | 12.5 \times 20 | 430 | 645 | 12.5 \times 25 | 480 | 720 | 16 \times 25 | 600 | 900 | 18 \times 31.5 | 580 | 870 | 18 \times 31.5 | 600 | 900 |
| 100 | 12.5 \times 25 | 540 | 780 | 16 \times 20 | 570 | 825 | 16 \times 31.5 | 700 | 1,015 | 18 \times 35.5 | 665 | 965 | 18 \times 40 | 700 | 1,015 |
| 120 | 16 \times 20 | 555 | 805 | 16 \times 25 | 700 | 1,015 | 18 \times 31.5 | 790 | 1,145 | 18 \times 40 | 715 | 1,035 | 18 \times 45 | 780 | 1,130 |
| 150 | 16 \times 25 | 645 | 935 | 16 \times 31.5 | 750 | 1,090 | 18 \times 35.5 | 875 | 1,270 | | | | | | |
| 180 | 16 \times 31.5 | 745 | 1,080 | 18 \times 31.5 | 830 | 1,205 | 18 \times 40 | 980 | 1,420 | | | | | | |
| 220 | 18 \times 31.5 | 825 | 1,196 | 18 \times 35.5 | 900 | 1,305 | 18 \times 45 | 1,100 | 1,595 | | | | | | |
| 270 | 18 \times 35.5 | 930 | 1,350 | 18 \times 40 | 1,100 | 1,595 | | | | | | | | | |
| 330 | 18 \times 40 | 995 | 1,440 | 18 \times 45 | 1,250 | 1,815 | | | | | | | | | |

| 额定电压 V_{DC} 静电容量 内容 (μF /微法拉) | 450V (2W) | | |
|---|-------------------|--------|---------|
| | $\phi D \times L$ | 纹波电流 | |
| | | 120 Hz | 100k Hz |
| 4.7 | 10 \times 16 | 105 | 158 |
| 6.8 | 10 \times 20 | 170 | 255 |
| 10 | 12.5 \times 20 | 280 | 420 |
| 22 | 16 \times 25 | 405 | 610 |
| 33 | 16 \times 31.5 | 490 | 735 |
| 47 | 18 \times 31.5 | 575 | 865 |
| 68 | 18 \times 40 | 665 | 1,000 |

产品编码说明

RXB系列 22微法拉 $\pm 20\%$ 450V 长脚 透气式 16 $\phi \times 25L$ 无铅引线与PET套管

RXB **220** **M** **2W** **BK** - **1625**

系列 额定静电容量 额定静电容量容许误差值 额定电压 引线加工/包装型式 胶盖型式 制品尺寸 制品引线与套管材质

注: 如需了解详细介绍, 请参阅目录第 13 页“引线型产品编码说明”。

RXQ 系列

特长 / 用途

- 105℃、8,000 ~ 10,000 小时寿命保证
- 适用交换式电源供应器(SPS)、不断电系统(UPS)、电子安定器(Ballast)
- 小制品尺寸电流
- 符合RoHS指令



规格表

| 项 目 | 性 能 | | | | | | |
|--|------------------------|--|------|------|--------|------|-----|
| 工作温度范围 | 160 ~ 400V | 450V | | | | | |
| | -40℃ ~ +105℃ | -25℃ ~ +105℃ | | | | | |
| 额定静电容量容许误差值 | ± 20% (120Hz, 20℃) | | | | | | |
| 漏电流(20℃) | 测试时间 | | | | | | |
| | 5 分钟后 | | | | | | |
| 漏电流(20℃) | CV ≤ 1,000 | CV > 1,000 | | | | | |
| | I = 0.03CV + 15(μA/微安) | I = 0.02CV + 25(μA/微安) | | | | | |
| I = 漏电流(μA/微安)、C = 额定静电容量(μF/微法拉)、V = 额定直流工作电压(V/伏特) | | | | | | | |
| 损失角正切值(120Hz, 20℃) | 额定电压 | 160 200 250 350 400 450 | | | | | |
| | 损失角正切值(最大值) | 0.20 0.20 0.20 0.24 0.24 0.24 | | | | | |
| 温度特性(120Hz) | 阻抗比不可大于下表所列数值 | | | | | | |
| | 额定电压 | 160 | 200 | 250 | 350 | 400 | 450 |
| 阻抗比 | Z(-25℃)/Z(+20℃) | 3 | 3 | 3 | 5 | 5 | 6 |
| | Z(-40℃)/Z(+20℃) | 6 | 6 | 6 | 6 | 6 | - |
| 耐久性 | 保证寿命时间 | φD = 10mm: 8,000 小时; φD ≥ 12.5mm: 10,000 小时 | | | | | |
| | 静电容量变化率 | ≅ 初始值的 ± 20% | | | | | |
| | 损失角正切值 | ≅ 初始规格值的 200% | | | | | |
| | 漏电流 | ≅ 初始规格值 | | | | | |
| * 于 105℃ 环境中供给容许纹波电流值与额定电压 8,000 / 10,000 小时后, 待制品回复至 20℃ 的环境中进行量测时, 需满足上列要求。 | | | | | | | |
| 高温无负荷特性 | 保证寿命时间 | 1,000 小时 | | | | | |
| | 静电容量变化率 | ≅ 初始值的 ± 20% | | | | | |
| | 损失角正切值 | ≅ 初始规格值的 200% | | | | | |
| | 漏电流 | ≅ 初始规格值 | | | | | |
| * 于 105℃ 环境中不供给额定电压 1,000 小时后, 待制品回复至 20℃ 的环境中进行量测时, 需满足上列要求。额定电压 160 ~ 450V 需进行电压补偿后再行量测(依据 JIS C 5101-4 4.1 规定)。 | | | | | | | |
| 纹波电流与频率修正系数 | 频率(Hz) | 120 | 1k | 10k | 100k ≅ | | |
| | 静电容量(μF/微法拉) | 6.8 ~ 82 | 1.00 | 1.75 | 2.25 | 2.50 | |
| | 100 ≅ | 1.00 | 1.67 | 2.05 | 2.25 | | |

寸法图

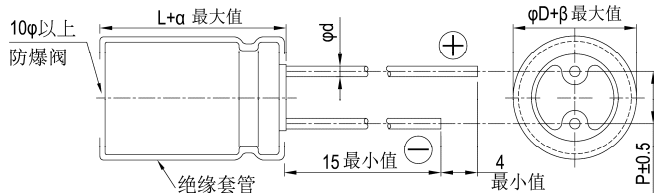

制品各项寸法 单位: 毫米

| | | | | |
|----|--------------------------|------|-----|-----|
| φD | 10 | 12.5 | 16 | 18 |
| P | 5.0 | 5.0 | 7.5 | 7.5 |
| φd | 0.6 | | 0.8 | |
| α | L < 20: 1.5, L ≧ 20: 2.0 | | | |
| β | 0.5 | | | |

制品尺寸如为 16x20、18x20、18x25 适用如下制品图:

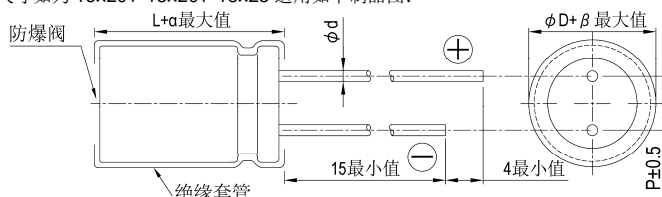

尺寸: 直径(ϕ D) \times 长度(L), (毫米/mm)容许纹波电流: 毫安/均方根值(mA/rms), 105 $^{\circ}$ C

制品尺寸与容许纹波电流一览表

| 额定电压 V_{DC} 静电容量 内容 (μ F/微法拉) | 160V (2C) | | | 200V (2D) | | | 250V (2E) | | | 350V (2V) | | | 400V (2G) | | |
|--|------------------------------------|------------|----------------|---------------------|--------|---------|---------------------|--------|---------|----------------------------------|------------|----------------|----------------------------------|------------|----------------|
| | ϕ D \times L | 纹波电流 | | ϕ D \times L | 纹波电流 | | ϕ D \times L | 纹波电流 | | ϕ D \times L | 纹波电流 | | ϕ D \times L | 纹波电流 | |
| | | 120 Hz | 100k Hz | | 120 Hz | 100k Hz | | 120 Hz | 100k Hz | | 120 Hz | 100k Hz | | 120 Hz | 100k Hz |
| 6.8 | | | | | | | | | | 10 \times 16 | 110 | 275 | 10 \times 16 | 110 | 275 |
| 10 | 10 \times 12.5 | 100 | 250 | 10 \times 16 | 125 | 313 | 10 \times 20 | 140 | 350 | 10 \times 20 | 140 | 350 | 10 \times 20 | 140 | 350 |
| 22 | 10 \times 16 10 \times 20 | 170 200 | 425 500 | 10 \times 20 | 200 | 500 | 10 \times 20 | 200 | 500 | 12.5 \times 20 | 260 | 650 | 12.5 \times 20 | 260 | 650 |
| 33 | 10 \times 20 | 250 | 625 | 10 \times 20 | 260 | 650 | 12.5 \times 20 | 320 | 800 | 16 \times 20 | 360 | 900 | 16 \times 20 | 360 | 900 |
| 47 | 10 \times 20 | 300 | 750 | 12.5 \times 20 | 390 | 975 | 12.5 \times 20 | 390 | 975 | 16 \times 20 | 430 | 1,075 | 16 \times 25 18 \times 20 | 470 450 | 1,175 1,125 |
| 68 | 12.5 \times 20 | 470 | 1,175 | 12.5 \times 20 | 470 | 1,175 | 16 \times 20 | 520 | 1,300 | 16 \times 25 18 \times 20 | 560 550 | 1,400 1,375 | 18 \times 25 | 585 | 1,463 |
| 82 | 12.5 \times 20 | 510 | 1,275 | 16 \times 20 | 550 | 1,375 | 16 \times 20 | 550 | 1,375 | 18 \times 25 | 610 | 1,525 | 18 \times 25 | 610 | 1,525 |
| 100 | 12.5 \times 25 16 \times 20 | 620 630 | 1,395 1,418 | 16 \times 20 | 630 | 1,418 | 16 \times 25 | 680 | 1,530 | 18 \times 25 | 700 | 1,575 | 18 \times 31.5 | 765 | 1,721 |
| 120 | | | | | | | | | | 18 \times 31.5 | 830 | 1,868 | 18 \times 35.5 | 865 | 1,946 |
| 150 | 16 \times 25 | 770 | 1,733 | 16 \times 25 | 840 | 1,890 | 18 \times 25 | 860 | 1,935 | 18 \times 35.5 | 960 | 2,160 | 18 \times 40 | 985 | 2,216 |
| 220 | 16 \times 31.5 | 1,020 | 2,295 | 18 \times 25 | 1,050 | 2,363 | 18 \times 31.5 | 1,130 | 2,543 | | | | | | |
| 330 | 18 \times 35.5 | 1,390 | 3,128 | 18 \times 35.5 | 1,430 | 3,218 | | | | | | | | | |

| 额定电压 V_{DC} 静电容量 内容 (μ F/微法拉) | 450V (2W) | | |
|--|----------------------------------|------------|------------|
| | ϕ D \times L | 纹波电流 | |
| | | 120 Hz | 100k Hz |
| 6.8 | 10 \times 20 | 110 | 275 |
| 10 | 12.5 \times 20 | 180 | 450 |
| 22 | 16 \times 20 | 290 | 725 |
| 33 | 16 \times 25 18 \times 20 | 390 380 | 975 950 |
| 47 | 18 \times 25 | 480 | 1,200 |
| 68 | 18 \times 31.5 | 630 | 1,575 |
| 82 | 18 \times 35.5 | 715 | 1,788 |
| 100 | 18 \times 40 | 800 | 1,800 |

产品编码说明

RXQ系列 10微法拉 \pm 20% 450V 长脚 12.5 ϕ \times 20L 无铅引线 with PET套管
RXQ **100** **M** **2W** **BK** - **1320**
 系列 | 额定静电容量 | 额定静电容量容许误差值 | 额定电压 | 引线加工 / 包装型式 | 胶盖型式 | 制品尺寸 | 制品引线 with 套管材质

注: 如需了解更详细介绍, 请参阅目录第 13 页“引线型产品编码说明”。



RGL 系列

特长 / 用途

- 105℃、一般用途
- 8φ ~ 18φ 并可承受大纹波电流
- 瘦长型制品
- 符合RoHS指令



规格表

| 项 目 | 性 能 | | | | | |
|--|--------------------|-----------------|--------------------------------------|--------------------------------------|------|-------|
| 工作温度范围 | 400V | | | 420 ~ 450V | | |
| | -40℃ ~ +105℃ | | | -25℃ ~ +105℃ | | |
| 额定静电容量容许误差值 | ± 20% (120Hz, 20℃) | | | | | |
| 漏电流(20℃) | 测试时间 | | 5 分钟后 | | | |
| | 漏电流 | | CV ≤ 1,000 I = 0.03CV + 15(μA/微安) | CV > 1,000 I = 0.02CV + 25(μA/微安) | | |
| I = 漏电流(μA/微安)、C = 额定静电容量(μF/微法拉)、V = 额定直流工作电压(V/伏特) | | | | | | |
| 损失角正切值(120Hz, 20℃) | 额定电压 | | 400 | 420 | 450 | |
| | 损失角正切值(最大值) | | 0.24 | 0.24 | 0.24 | |
| 温度特性(120Hz) | 阻抗比不可大于下表所列数值 | | | | | |
| | 额定电压 | | 400 | 420 | 450 | |
| | 阻抗比 | Z(-25℃)/Z(+20℃) | 5 | 6 | 6 | |
| Z(-40℃)/Z(+20℃) | | 6 | - | - | | |
| 耐久性 | 保证寿命时间 | | 2,000 小时 | | | |
| | 静电容量变化率 | | ≦ 初始值的 ± 20% | | | |
| | 损失角正切值 | | ≦ 初始规格值的 200% | | | |
| | 漏电流 | | ≦ 初始规格值 | | | |
| * 于 105℃ 环境中供给容许纹波电流值与额定电压 2,000 小时后, 待制品回复至 20℃ 的环境中进行量测时, 需满足上列要求。 | | | | | | |
| 高温无负荷特性 | 保证寿命时间 | | 1,000 小时 | | | |
| | 静电容量变化率 | | ≦ 初始值的 ± 20% | | | |
| | 损失角正切值 | | ≦ 初始规格值的 200% | | | |
| | 漏电流 | | ≦ 初始规格值 | | | |
| * 于 105℃ 环境中不供给额定电压 1,000 小时后, 待制品回复至 20℃ 的环境中进行量测时, 需满足上列要求。额定电压 160 ~ 450V 需进行电压补偿后再行量测(依据 JIS C 5101-4 4.1 规定)。 | | | | | | |
| 纹波电流与频率修正系数 | 频率(Hz) | 60 | 120 | 500 | 1k | 10k ≦ |
| | 修正系数 | 0.8 | 1.00 | 1.25 | 1.45 | 1.50 |

寸法图

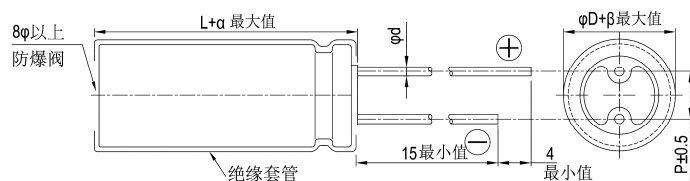

制品各项寸法

单位: 毫米

| | 8 | 10 | 12.5 | 16 | 18 |
|----|-----|-----|------|-----|-----|
| φD | 8 | 10 | 12.5 | 16 | 18 |
| P | 3.5 | 5.0 | 5.0 | 7.5 | 7.5 |
| φd | 0.6 | | | 0.8 | |
| α | 2.0 | | | | |
| β | 0.5 | | | | |

尺寸: 直径(ϕ D) \times 长度(L), (毫米/mm)容许纹波电流: 毫安/均方根值(mA/rms), 105 $^{\circ}$ C

制品尺寸与容许纹波电流一览表

| 额定电压 V _{DC} | 静电容量 (μ F/微法拉) | 8 ϕ | | | 10 ϕ | | | 12.5 ϕ | | | 16 ϕ | | | 18 ϕ | | |
|-------------------------|------------------------|---------------------|--------|---------|---------------------|--------|---------|---------------------|--------|---------|---------------------|------------|----------------|---------------------|------------|----------------|
| | | ϕ D \times L | 纹波电流 | | ϕ D \times L | 纹波电流 | | ϕ D \times L | 纹波电流 | | ϕ D \times L | 纹波电流 | | ϕ D \times L | 纹波电流 | |
| | | | 120 Hz | 100k Hz | | 120 Hz | 100k Hz | | 120 Hz | 100k Hz | | 120 Hz | 100k Hz | | 120 Hz | 100k Hz |
| 400V (2G) | 15 | 8x30 | 190 | 285 | | | | | | | | | | | | |
| | 22 | 8x35 | 250 | 375 | | | | | | | | | | | | |
| | 27 | 8x40 | 300 | 450 | 10x30 | 245 | 370 | | | | | | | | | |
| | 33 | 8x45 | 350 | 525 | 10x35 | 295 | 445 | | | | | | | | | |
| | 39 | 8x50 | 390 | 585 | 10x40 | 345 | 515 | | | | | | | | | |
| | 47 | | | | 10x45 | 400 | 600 | | | | | | | | | |
| | 56 | | | | 10x50 | 450 | 675 | 12.5x30 | 470 | 705 | | | | | | |
| | 68 | | | | | | | 12.5x35 | 540 | 810 | | | | | | |
| | 82 | | | | | | | 12.5x40 | 620 | 930 | | | | | | |
| | 100 | | | | | | | | | | | | | | | |
| | 120 | | | | | | | | | | 16x35.5 16x40 | 800 840 | 1,200 1,260 | | | |
| | 150 | | | | | | | | | | 16x45 | 940 | 1,410 | 18x35.5 | 920 | 1,380 |
| 180 | | | | | | | | | | 16x50 | 1,050 | 1,575 | 18x40 | 1,060 | 1,590 | |
| 220 | | | | | | | | | | | | | 18x45 | 1,200 | 1,800 | |
| 420V (2P) | 15 | 8x30 | 195 | 293 | | | | | | | | | | | | |
| | 22 | 8x35 | 255 | 383 | | | | | | | | | | | | |
| | 27 | 8x45 | 320 | 480 | 10x30 | 245 | 370 | | | | | | | | | |
| | 33 | 8x50 | 370 | 555 | 10x35 | 295 | 445 | | | | | | | | | |
| | 39 | | | | 10x40 | 345 | 515 | | | | | | | | | |
| | 47 | | | | 10x45 | 400 | 600 | | | | | | | | | |
| | 56 | | | | 10x50 | 450 | 675 | 12.5x30 | 470 | 705 | | | | | | |
| | 68 | | | | | | | 12.5x35 | 540 | 810 | | | | | | |
| | 82 | | | | | | | 12.5x45 | 630 | 945 | | | | | | |
| | 100 | | | | | | | 12.5x50 | 730 | 1,095 | 16x35.5 | 730 | 1,095 | | | |
| | 120 | | | | | | | | | | 16x40 16x45 | 840 885 | 1,260 1,330 | 18x35.5 | 850 | 1,275 |
| | 150 | | | | | | | | | | 16x50 | 1030 | 1,545 | 18x35.5 18x40 | 920 960 | 1,380 1,440 |
| 180 | | | | | | | | | | | | | 18x45 | 1,100 | 1,650 | |
| 220 | | | | | | | | | | | | | 18x50 | 1,220 | 1,830 | |
| 450V (2W) | 15 | 8x30 | 195 | 293 | | | | | | | | | | | | |
| | 22 | 8x40 | 270 | 405 | 10x30 | 225 | 330 | | | | | | | | | |
| | 27 | 8x45 | 320 | 480 | 10x35 | 265 | 400 | | | | | | | | | |
| | 33 | 8x50 | 370 | 555 | 10x40 | 315 | 475 | | | | | | | | | |
| | 39 | | | | 10x45 | 360 | 545 | 12.5x30 | 400 | 600 | | | | | | |
| | 47 | | | | 10x50 | 420 | 625 | 12.5x35 | 460 | 690 | | | | | | |
| | 56 | | | | | | | 12.5x40 | 520 | 780 | | | | | | |
| | 68 | | | | | | | 12.5x45 | 580 | 870 | | | | | | |
| | 82 | | | | | | | 12.5x50 | 660 | 990 | 16x35.5 | 660 | 990 | | | |
| | 100 | | | | | | | | | | 16x40 | 750 | 1,125 | | | |
| | 120 | | | | | | | | | | 16x45 | 840 | 1,260 | 18x35.5 | 820 | 1,230 |
| | 150 | | | | | | | | | | 16x50 | 980 | 1,470 | 18x45 | 995 | 1,490 |
| 180 | | | | | | | | | | | | | 18x50 | 1,140 | 1,710 | |

注: 如有需要其它制品尺寸与规格, 请与我们连系。

产品编码说明

RGL系列 22微法拉 \pm 20% 450V 长脚 透气式 10 ϕ ×30L 无铅引线与PET套管
RGL **220** **M** **2W** **BK** - **1030**
 系列 额定静电容量 额定静电容量容许误差值 额定电压 引线加工/包装型式 胶盖型式 制品尺寸 制品引线与套管材质

注: 如需了解更详细介绍, 请参阅目录第 13 页“引线型产品编码说明”。

RPL 系列

特长 / 用途

- 105℃、5,000 小时寿命保证
- 10φ ~ 18φ 并可承受大纹波电流
- 瘦长型品
- 符合RoHS指令



规格表

| 项 目 | 性 能 | | | | | |
|--|-------------------|--------------------------------------|--------------------------------------|------|------|-------|
| 工作温度范围 | 400V | | 420 ~ 450V | | | |
| | -40℃ ~ +105℃ | | -25℃ ~ +105℃ | | | |
| 额定静电容量容许误差值 | ±20% (120Hz, 20℃) | | | | | |
| 漏电流(20℃) | 测试时间 | 5 分钟后 | | | | |
| | 漏电流 | CV ≤ 1,000 I = 0.03CV + 15(μA/微安) | CV > 1,000 I = 0.02CV + 25(μA/微安) | | | |
| I = 漏电流(μA/微安)、C = 额定静电容量(μF/微法拉)、V = 额定直流工作电压(V/伏特) | | | | | | |
| 损失角正切值(120Hz, 20℃) | 额定电压 | 400 | 420 | 450 | | |
| | 损失角正切值(最大值) | 0.24 | 0.24 | 0.24 | | |
| 温度特性(120Hz) | 阻抗比不可大于下表所列数值 | | | | | |
| | 额定电压 | 400 | 420 | 450 | | |
| | 阻抗比 | Z(-25℃)/Z(+20℃) | 5 | 6 | 6 | |
| | | Z(-40℃)/Z(+20℃) | 6 | - | - | |
| 耐久性 | 保证寿命时间 | 5,000 小时 | | | | |
| | 静电容量变化率 | ≦ 初始值的 ± 20% | | | | |
| | 损失角正切值 | ≦ 初始规格值的 200% | | | | |
| | 漏电流 | ≦ 初始规格值 | | | | |
| * 于 105℃ 环境中供给容许纹波电流值与额定电压 5,000 小时后, 待制品回复至 20℃ 的环境中进行量测时, 需满足上列要求。 | | | | | | |
| 高温无负荷特性 | 保证寿命时间 | 1,000 小时 | | | | |
| | 静电容量变化率 | ≦ 初始值的 ± 20% | | | | |
| | 损失角正切值 | ≦ 初始规格值的 200% | | | | |
| | 漏电流 | ≦ 初始规格值 | | | | |
| * 于 105℃ 环境中不供给额定电压 1,000 小时后, 待制品回复至 20℃ 的环境中进行量测时, 需满足上列要求。额定电压 160 ~ 450V 需进行电压补偿后再行量测(依据 JIS C 5101-4 4.1 规定)。 | | | | | | |
| 纹波电流与频率修正系数 | 频率(Hz) | 60 | 120 | 500 | 1k | 10k ≦ |
| | 修正系数 | 0.80 | 1.00 | 1.25 | 1.40 | 1.50 |

寸法图

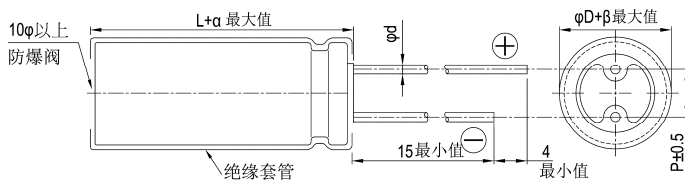

制品各项寸法 单位: 毫米

| | 10 | 12.5 | 16 | 18 |
|----|-----|------|-----|-----|
| φD | 10 | 12.5 | 16 | 18 |
| P | 5.0 | 5.0 | 7.5 | 7.5 |
| φd | 0.6 | | 0.8 | |
| α | 2.0 | | | |
| β | 0.5 | | | |



尺寸: 直径(ϕ D) \times 长度(L), (毫米/mm)
 容许纹波电流: 毫安/均方根值(mA/rms), 105 $^{\circ}$ C

制品尺寸与容许纹波电流一览表

| 额定电压 V _{DC} | 静电容量 (μ F/微法拉) | 10 ϕ | | | 12.5 ϕ | | | 16 ϕ | | | 18 ϕ | | |
|-------------------------|------------------------|---------------------|--------|---------|---------------------|--------|---------|------------------------------------|------------|----------------|------------------------------------|------------|----------------|
| | | ϕ D \times L | 纹波电流 | | ϕ D \times L | 纹波电流 | | ϕ D \times L | 纹波电流 | | ϕ D \times L | 纹波电流 | |
| | | | 120 Hz | 100k Hz | | 120 Hz | 100k Hz | | 120 Hz | 100k Hz | | 120 Hz | 100k Hz |
| 400V (2G) | 33 | 10 \times 35 | 320 | 480 | | | | | | | | | |
| | 39 | 10 \times 40 | 380 | 570 | 12.5 \times 30 | 380 | 570 | | | | | | |
| | 47 | 10 \times 45 | 425 | 638 | | | | | | | | | |
| | 56 | 10 \times 50 | 490 | 735 | 12.5 \times 35 | 475 | 713 | | | | | | |
| | 68 | | | | 12.5 \times 40 | 550 | 825 | 16 \times 31.5 | 530 | 795 | | | |
| | 82 | | | | 12.5 \times 45 | 615 | 923 | 16 \times 35.5 | 605 | 908 | | | |
| | 100 | | | | | | | 16 \times 40 | 740 | 1,110 | | | |
| | 120 | | | | | | | 16 \times 45 | 795 | 1,193 | 18 \times 35.5 | 730 | 1,095 |
| 420V (2P) | 33 | 10 \times 40 | 350 | 525 | | | | | | | | | |
| | 39 | 10 \times 45 | 390 | 585 | 12.5 \times 30 | 380 | 570 | | | | | | |
| | 47 | 10 \times 50 | 445 | 668 | 12.5 \times 35 | 410 | 615 | | | | | | |
| | 56 | | | | 12.5 \times 40 | 490 | 735 | 16 \times 31.5 | 475 | 713 | | | |
| | 68 | | | | 12.5 \times 45 | 560 | 840 | 16 \times 35.5 | 550 | 825 | | | |
| | 82 | | | | 12.5 \times 50 | 625 | 938 | 16 \times 40 | 630 | 945 | | | |
| | 100 | | | | | | | 16 \times 45 | 750 | 1,125 | 18 \times 35.5 | 675 | 1,013 |
| | 120 | | | | | | | 16 \times 50 | 865 | 1,298 | 18 \times 40 18 \times 45 | 810 825 | 1,238 1,215 |
| 450V (2W) | 33 | 10 \times 45 | 315 | 475 | 12.5 \times 30 | 350 | 525 | | | | | | |
| | 39 | 10 \times 50 | 360 | 545 | 12.5 \times 35 | 400 | 600 | | | | | | |
| | 47 | | | | 12.5 \times 40 | 425 | 683 | 16 \times 31.5 | 455 | 683 | | | |
| | 56 | | | | 12.5 \times 45 | 500 | 750 | 16 \times 35.5 | 560 | 750 | | | |
| | 68 | | | | 12.5 \times 50 | 540 | 810 | 16 \times 40 16 \times 35.5 | 590 530 | 885 795 | | | |
| | 82 | | | | | | | 16 \times 45 | 675 | 1,013 | 18 \times 35.5 | 645 | 968 |
| | 100 | | | | | | | 16 \times 50 | 785 | 1,178 | 18 \times 40 18 \times 35.5 | 740 685 | 1,110 1,025 |
| | 120 | | | | | | | | | | 18 \times 45 18 \times 40 | 825 790 | 1,238 1,185 |
| 150 | | | | | | | | | | 18 \times 50 | 950 | 1,425 | |

注: 如有需要其它制品尺寸与规格, 请与我们连系。

产品编码说明

RPL系列 33微法拉 \pm 20% 450V 长脚 透气式 10 ϕ \times 45L 无铅引线与PET套管
RPL **330** **M** **2W** **BK** - **1045**
 系列 额定静电容量 额定静电容量容许误差值 额定电压 引线加工/包装型式 胶盖型式 制品尺寸 制品引线与套管材质

注: 如需了解更详细之介绍, 请参阅目录第13页“引线型产品编码说明”。



RQL 系列

特长 / 用途

- 105℃、10,000小时寿命保证
- 10φ ~ 18φ 并可承受大纹波电流
- 瘦长型品
- 符合RoHS指令



规格表

| 项 目 | 性 能 | | | | | |
|--|--------------------|--------------------------------------|--------------------------------------|--------|--------|-------|
| 工作温度范围 | 400V | | 420 ~ 450V | | | |
| | -40℃ ~ +105℃ | | -25℃ ~ +105℃ | | | |
| 额定静电容量容许误差值 | ± 20% (120Hz, 20℃) | | | | | |
| 漏电流(20℃) | 测试时间 | 5 分钟后 | | | | |
| | 漏电流 | CV ≤ 1,000 I = 0.03CV + 15(μA/微安) | CV > 1,000 I = 0.02CV + 25(μA/微安) | | | |
| I = 漏电流(μA/微安)、C = 额定静电容量(μF/微法拉)、V = 额定直流工作电压(V/伏特) | | | | | | |
| 损失角正切值(120Hz, 20℃) | 额定电压 | 400 | 420 | 450 | | |
| | 损失角正切值(最大值) | 0.24 | 0.24 | 0.24 | | |
| 温度特性(120Hz) | 阻抗比不可大于下表所列数值 | | | | | |
| | 额定电压 | 400 | 420 | 450 | | |
| | 阻抗比 | Z(-25℃)/Z(+20℃) Z(-40℃)/Z(+20℃) | 5 6 | 6 - | 6 - | |
| 耐久性 | 保证寿命时间 | 10,000 小时 | | | | |
| | 静电容量变化率 | ≒ 初始值的 ± 20% | | | | |
| | 损失角正切值 | ≒ 初始规格值的 200% | | | | |
| | 漏电流 | ≒ 初始规格值 | | | | |
| * 于 105℃ 环境中供给容许纹波电流值与额定电压 10,000 小时后, 待制品回复至 20℃ 的环境中进行量测时, 需满足上列要求。 | | | | | | |
| 高温无负荷特性 | 保证寿命时间 | 1,000 小时 | | | | |
| | 静电容量变化率 | ≒ 初始值的 ± 20% | | | | |
| | 损失角正切值 | ≒ 初始规格值的 200% | | | | |
| | 漏电流 | ≒ 初始规格值 | | | | |
| * 于 105℃ 环境中不供给额定电压 1,000 小时后, 待制品回复至 20℃ 的环境中进行量测时, 需满足上列要求。额定电压 160 ~ 450V 需进行电压补偿后再行量测(依据 JIS C 5101-4 4.1 规定)。 | | | | | | |
| 纹波电流与频率修正系数 | 频率(Hz) | 60 | 120 | 500 | 1k | 10k ≒ |
| | 修正系数 | 0.80 | 1.00 | 1.25 | 1.40 | 1.50 |

寸法图

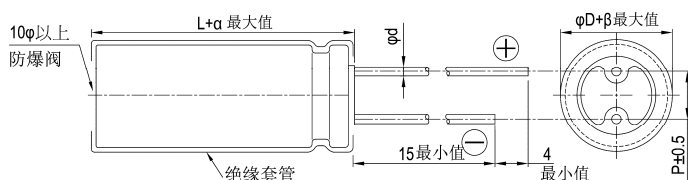

制品各项寸法 单位: 毫米

| | | | | |
|----|-----|------|-----|-----|
| φD | 10 | 12.5 | 16 | 18 |
| P | 5.0 | 5.0 | 7.5 | 7.5 |
| φd | 0.6 | | 0.8 | |
| α | 2.0 | | | |
| β | 0.5 | | | |

尺寸: 直径(ϕ D) \times 长度(L), (毫米/mm)容许纹波电流: 毫安/均方根值(mA/rms), 105 $^{\circ}$ C

制品尺寸与容许纹波电流一览表

| 额定电压 V _{DC} | 静电容量 (μ F/微法拉) | 10 ϕ | | | 12.5 ϕ | | | 16 ϕ | | | 18 ϕ | | |
|-------------------------|------------------------|---------------------|--------|---------|---------------------|--------|---------|------------------------------------|------------|----------------|------------------------------------|------------|----------------|
| | | ϕ D \times L | 纹波电流 | | ϕ D \times L | 纹波电流 | | ϕ D \times L | 纹波电流 | | ϕ D \times L | 纹波电流 | |
| | | | 120 Hz | 100k Hz | | 120 Hz | 100k Hz | | 120 Hz | 100k Hz | | 120 Hz | 100k Hz |
| 400V (2G) | 33 | 10 \times 40 | 315 | 475 | | | | | | | | | |
| | 39 | 10 \times 45 | 360 | 545 | | | | | | | | | |
| | 47 | 10 \times 50 | 420 | 630 | 12.5 \times 30 | 440 | 660 | | | | | | |
| | 56 | | | | 12.5 \times 35 | 500 | 750 | | | | | | |
| | 68 | | | | 12.5 \times 40 | 580 | 870 | 16 \times 31.5 | 530 | 795 | | | |
| | 82 | | | | 12.5 \times 50 | 625 | 935 | 16 \times 35.5 | 615 | 920 | | | |
| | 100 | | | | | | | 16 \times 40 | 715 | 1,070 | | | |
| | 120 | | | | | | | 16 \times 40 16 \times 45 | 800 840 | 1,200 1,260 | 18 \times 35.5 18 \times 40 | 790 870 | 1,185 1,305 |
| | 150 | | | | | | | 16 \times 50 | 990 | 1,485 | 18 \times 45 | 985 | 1,475 |
| | | | | | | | | | | 18 \times 50 | 1,120 | 1,685 | |
| 420V (2P) | 33 | 10 \times 40 | 370 | 555 | | | | | | | | | |
| | 39 | 10 \times 45 | 410 | 615 | 12.5 \times 30 | 390 | 585 | | | | | | |
| | 47 | 10 \times 50 | 465 | 700 | 12.5 \times 35 | 450 | 675 | | | | | | |
| | 56 | | | | 12.5 \times 40 | 520 | 780 | 16 \times 31.5 | 500 | 750 | | | |
| | 68 | | | | 12.5 \times 45 | 580 | 870 | 16 \times 35.5 | 580 | 870 | | | |
| | 82 | | | | 12.5 \times 50 | 660 | 990 | 16 \times 35.5 16 \times 40 | 730 675 | 1,095 1,010 | | | |
| | 100 | | | | | | | 16 \times 40 16 \times 45 | 750 755 | 1,125 1,130 | 18 \times 35.5 | 725 | 1,085 |
| | 120 | | | | | | | 16 \times 50 | 865 | 1,300 | 18 \times 40 18 \times 45 | 835 880 | 1,250 1,320 |
| | 150 | | | | | | | | | | 18 \times 50 | 1,030 | 1,550 |
| 450V (2W) | 33 | 10 \times 45 | 330 | 495 | 12.5 \times 30 | 370 | 555 | | | | | | |
| | 39 | 10 \times 50 | 380 | 570 | 12.5 \times 35 | 420 | 630 | | | | | | |
| | 47 | | | | 12.5 \times 40 | 480 | 720 | | | | | | |
| | 53 | | | | 12.5 \times 45 | 500 | 750 | | | | | | |
| | 56 | | | | 12.5 \times 45 | 530 | 795 | 16 \times 31.5 | 510 | 765 | | | |
| | 68 | | | | 12.5 \times 50 | 620 | 930 | 16 \times 35.5 | 590 | 885 | | | |
| | 82 | | | | | | | 16 \times 40 | 615 | 920 | 18 \times 35.5 | 645 | 965 |
| | 100 | | | | | | | 16 \times 45 | 715 | 1,070 | 18 \times 40 | 750 | 1,125 |
| | 120 | | | | | | | 16 \times 50 | 820 | 1,230 | 18 \times 45 | 835 | 1,250 |
| 150 | | | | | | | | | | 18 \times 50 | 975 | 1,465 | |

注: 如有需要其它制品尺寸与规格, 请与我们连系。

产品编码说明

RQL系列 39微法拉 \pm 20% 450V 长脚 透气式 10 ϕ \times 50L 无铅引线与PET套管

RQL **390** **M** **2W** **BK** - **1050**

系列 额定静电容量 额定静电容量容许误差值 额定电压 引线加工/包装型式 胶盖型式 制品尺寸 制品引线与套管材质

注: 如需了解更详细之介绍, 请参阅目录第 13 页“引线型产品编码说明”。

RXR 系列

特长 / 用途

- 105℃、2,000小时寿命保证
- 缩小制品尺寸、可承受高纹波电流设计
- 瘦长型品
- 符合RoHS指令



规格表

| 项 目 | 性 能 | |
|--------------------|---|--|
| 工作温度范围 | 400V | 450V |
| | -40℃ ~ +105℃ | -25℃ ~ +105℃ |
| 额定静电容量容许误差值 | ± 20% (120Hz, 20℃) | |
| 漏电流(20℃) | I = 0.02CV+25(μA/微安, 5 分钟后) I = 漏电流(μA/微安)、C = 额定静电容量(μF/微法拉)、V = 额定直流工作电压(V/伏特) | |
| 损失角正切值(120Hz, 20℃) | 额定电压 | 400 450 |
| | 损失角正切值(最大值) | 0.15 0.20 |
| 温度特性(120Hz) | 阻抗比不可大于下表所列数值 | |
| | 额定电压 | 400 450 |
| | 阻抗比 | Z(-25℃)/Z(+20℃) 5 6 Z(-40℃)/Z(+20℃) 6 - |
| 耐久性 | 保证寿命时间 | 2,000 小时 |
| | 静电容量变化率 | ≦ 初始值的± 20% |
| | 损失角正切值 | ≦ 初始规格值的 200% |
| | 漏电流 | ≦ 初始规格值 |
| | * 于 105℃ 环境中供给容许纹波电流值与额定电压 2,000 小时后, 待制品回复至 20℃ 的环境中进行量测时, 需满足上列要求。 | |
| 高温无负荷特性 | 保证寿命时间 | 1,000 小时 |
| | 静电容量变化率 | ≦ 初始值的± 20% |
| | 损失角正切值 | ≦ 初始规格值的 200% |
| | 漏电流 | ≦ 初始规格值的 500% |
| | * 于 105℃ 环境中不供给额定电压 1,000 小时后, 待制品回复至 20℃ 的环境中进行量测时, 需满足上列要求。额定电压 160 ~ 450V 需进行电压补偿后再进行量测(依据 JIS C 5101-4 4.1 规定)。 | |
| 纹波电流与频率修正系数 | 频率(Hz) | 60 120 500 1k 10k ≦ |
| | 修正系数 | 0.8 1.00 1.25 1.45 1.50 |

寸法图

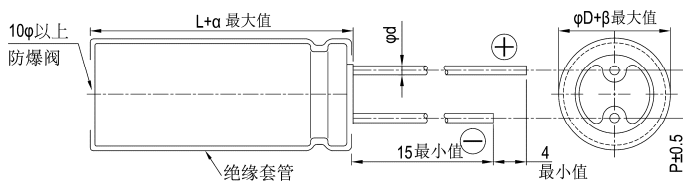

制品各项寸法 单位: 毫米

| | 10 | 12.5 | 16 | 18 |
|----|-----|------|-----|-----|
| φD | 10 | 12.5 | 16 | 18 |
| P | 5.0 | 5.0 | 7.5 | 7.5 |
| φd | 0.6 | | 0.8 | |
| α | 2.0 | | | |
| β | 0.5 | | | |

尺寸: 直径(ϕ D) \times 长度(L), (毫米/mm)容许纹波电流: 毫安/均方根值(mA/rms), 105 $^{\circ}$ C

制品尺寸与容许纹波电流一览表

| 额定电压 V _{DC} | 静电容量 (μ F/微法拉) | 10 ϕ | | | 12.5 ϕ | | | 16 ϕ | | | 18 ϕ | | |
|-------------------------|------------------------|---------------------|--------|---------|---------------------|--------|----------------|---------------------|--------|----------------|---------------------|--------|---------|
| | | ϕ D \times L | 纹波电流 | | ϕ D \times L | 纹波电流 | | ϕ D \times L | 纹波电流 | | ϕ D \times L | 纹波电流 | |
| | | | 120 Hz | 100k Hz | | 120 Hz | 100k Hz | | 120 Hz | 100k Hz | | 120 Hz | 100k Hz |
| 400V (2G) | 27 | 10 \times 30 | 315 | 475 | | | | | | | | | |
| | 33 | 10 \times 35 | 355 | 535 | | | | | | | | | |
| | 39 | 10 \times 40 | 425 | 640 | | | | | | | | | |
| | 47 | 10 \times 45 | 485 | 730 | | | | | | | | | |
| | 56 | 10 \times 50 | 535 | 805 | 12.5 \times 35 | 530 | 795 | | | | | | |
| | 68 | | | | 12.5 \times 40 | 610 | 915 | | | | | | |
| | 82 | | | | 12.5 \times 45 | 690 | 1035 | 16 \times 31.5 | 680 | 1,020 | | | |
| | 100 | | | | 12.5 \times 50 | 765 | 1150 | 16 \times 35.5 | 775 | 1,165 | | | |
| | 120 | | | | | | | 16 \times 40 | 865 | 1,300 | 18 \times 31.5 | 825 | 1,240 |
| | 150 | | | | | | | 16 \times 45 | 960 | 1,440 | 18 \times 40 | 1,015 | 1,525 |
| 180 | | | | | | | 16 \times 50 | 1,090 | 1,635 | 18 \times 45 | 1,140 | 1,710 | |
| 220 | | | | | | | | | | 18 \times 50 | 1,240 | 1,860 | |
| 450V (2W) | 22 | 10 \times 30 | 290 | 435 | | | | | | | | | |
| | 27 | 10 \times 35 | 340 | 510 | | | | | | | | | |
| | 33 | 10 \times 40 | 395 | 595 | | | | | | | | | |
| | 39 | 10 \times 45 | 440 | 660 | 12.5 \times 30 | 420 | 630 | | | | | | |
| | 47 | | | | 12.5 \times 35 | 485 | 730 | | | | | | |
| | 56 | | | | 12.5 \times 40 | 550 | 825 | | | | | | |
| | 68 | | | | 12.5 \times 45 | 630 | 945 | 16 \times 31.5 | 625 | 940 | | | |
| | 82 | | | | 12.5 \times 50 | 680 | 1020 | 16 \times 35.5 | 700 | 1,050 | | | |
| | 100 | | | | | | | 16 \times 40 | 785 | 1,180 | 18 \times 31.5 | 780 | 1,170 |
| | 120 | | | | | | | 16 \times 50 | 915 | 1,375 | 18 \times 35.5 | 840 | 1,260 |
| 150 | | | | | | | | | | 18 \times 45 | 1,045 | 1,570 | |
| 180 | | | | | | | | | | 18 \times 50 | 1,160 | 1,740 | |

注: 如有需要其它制品尺寸与规, 请与我们联系。

产品编码说明

RXR系列 82微法拉 $\pm 20\%$ 450V 长脚 透气式 12.5 ϕ \times 50L 无铅引线与PET套管
RXR **820** **M** **2W** **BK** - **1350**
 系列 额定静电容量 额定静电容量容许误差值 额定电压 引线加工/包装型式 胶盖型式 制品尺寸 制品引线与套管材质

注: 如需了解更详细介绍, 请参阅目录第13页“引线型产品编码说明”。



RLA 系列

特长 / 用途

- 85℃，标准低漏电流系列
- 2,000小时寿命保证
- 符合RoHS指令



规格表

| 项 目 | 性 能 | | | | | | | | | | | | | | | | | | | | | | | | | | |
|--------------------|--|--------|----------|---------|-------------|--------|---------------|--------------------|---------|------|--------------|-----------------|------|--------------------|------|------|------|------|------|-----------------|------|------|------|------|------|---|---|
| 工作温度范围 | -40℃ ~ +85℃ | | | | | | | | | | | | | | | | | | | | | | | | | | |
| 额定静电容量容许误差值 | ± 20% (120Hz, 20℃) | | | | | | | | | | | | | | | | | | | | | | | | | | |
| 漏电流(20℃) | I = 0.002CV 或 0.4(μA/微安)中的任一个较大值以下(2分钟后) I = 漏电流(μA/微安)、C = 额定静电容量(μF/微法拉)、V = 额定直流工作电压(V/伏特) | | | | | | | | | | | | | | | | | | | | | | | | | | |
| 损失角正切值(120Hz, 20℃) | <table border="1"> <tr> <td>额定电压</td> <td>6.3</td> <td>10</td> <td>16</td> <td>25</td> <td>35</td> <td>50</td> <td>63</td> <td>100</td> </tr> <tr> <td>损失角正切值 (最大值)</td> <td>0.24</td> <td>0.21</td> <td>0.16</td> <td>0.14</td> <td>0.12</td> <td>0.10</td> <td>0.09</td> <td>0.08</td> </tr> </table> <p>当额定静电容量大于 1,000 微法拉时，每增加 1,000 微法拉需加 0.02。</p> | 额定电压 | 6.3 | 10 | 16 | 25 | 35 | 50 | 63 | 100 | 损失角正切值 (最大值) | 0.24 | 0.21 | 0.16 | 0.14 | 0.12 | 0.10 | 0.09 | 0.08 | | | | | | | | |
| 额定电压 | 6.3 | 10 | 16 | 25 | 35 | 50 | 63 | 100 | | | | | | | | | | | | | | | | | | | |
| 损失角正切值 (最大值) | 0.24 | 0.21 | 0.16 | 0.14 | 0.12 | 0.10 | 0.09 | 0.08 | | | | | | | | | | | | | | | | | | | |
| 温度特性(120Hz) | <p>阻抗比不可大于下表所列数值</p> <table border="1"> <tr> <td>额定电压</td> <td>6.3</td> <td>10</td> <td>16</td> <td>25</td> <td>35</td> <td>50</td> <td>63</td> <td>100</td> </tr> <tr> <td rowspan="2">阻抗比</td> <td>Z(-25℃)/Z(+20℃)</td> <td>5</td> <td>4</td> <td>2</td> <td>2</td> <td>2</td> <td>2</td> <td>2</td> </tr> <tr> <td>Z(-40℃)/Z(+20℃)</td> <td>10</td> <td>8</td> <td>6</td> <td>4</td> <td>4</td> <td>3</td> <td>3</td> </tr> </table> | 额定电压 | 6.3 | 10 | 16 | 25 | 35 | 50 | 63 | 100 | 阻抗比 | Z(-25℃)/Z(+20℃) | 5 | 4 | 2 | 2 | 2 | 2 | 2 | Z(-40℃)/Z(+20℃) | 10 | 8 | 6 | 4 | 4 | 3 | 3 |
| 额定电压 | 6.3 | 10 | 16 | 25 | 35 | 50 | 63 | 100 | | | | | | | | | | | | | | | | | | | |
| 阻抗比 | Z(-25℃)/Z(+20℃) | 5 | 4 | 2 | 2 | 2 | 2 | 2 | | | | | | | | | | | | | | | | | | | |
| | Z(-40℃)/Z(+20℃) | 10 | 8 | 6 | 4 | 4 | 3 | 3 | | | | | | | | | | | | | | | | | | | |
| 耐久性 | <table border="1"> <tr> <td>保证寿命时间</td> <td>2,000 小时</td> </tr> <tr> <td>静电容量变化率</td> <td>≦ 初始值的± 20%</td> </tr> <tr> <td>损失角正切值</td> <td>≦ 初始规格值的 200%</td> </tr> <tr> <td>漏电流</td> <td>≦ 初始规格值</td> </tr> </table> <p>* 于 85℃ 环境中供给容许纹波电流值与额定电压 2,000 小时后，待制品回复至 20℃ 的环境中进行量测时，需满足上列要求。</p> | 保证寿命时间 | 2,000 小时 | 静电容量变化率 | ≦ 初始值的± 20% | 损失角正切值 | ≦ 初始规格值的 200% | 漏电流 | ≦ 初始规格值 | | | | | | | | | | | | | | | | | | |
| 保证寿命时间 | 2,000 小时 | | | | | | | | | | | | | | | | | | | | | | | | | | |
| 静电容量变化率 | ≦ 初始值的± 20% | | | | | | | | | | | | | | | | | | | | | | | | | | |
| 损失角正切值 | ≦ 初始规格值的 200% | | | | | | | | | | | | | | | | | | | | | | | | | | |
| 漏电流 | ≦ 初始规格值 | | | | | | | | | | | | | | | | | | | | | | | | | | |
| 高温无负荷特性 | <table border="1"> <tr> <td>保证寿命时间</td> <td>1,000 小时</td> </tr> <tr> <td>静电容量变化率</td> <td>≦ 初始值的± 20%</td> </tr> <tr> <td>损失角正切值</td> <td>≦ 初始规格值的 200%</td> </tr> <tr> <td>漏电流</td> <td>≦ 初始规格值</td> </tr> </table> <p>* 于 85℃ 环境中不供给额定电压 1,000 小时后，待制品回复至 20℃ 的环境中进行量测时，需满足上列要求。</p> | 保证寿命时间 | 1,000 小时 | 静电容量变化率 | ≦ 初始值的± 20% | 损失角正切值 | ≦ 初始规格值的 200% | 漏电流 | ≦ 初始规格值 | | | | | | | | | | | | | | | | | | |
| 保证寿命时间 | 1,000 小时 | | | | | | | | | | | | | | | | | | | | | | | | | | |
| 静电容量变化率 | ≦ 初始值的± 20% | | | | | | | | | | | | | | | | | | | | | | | | | | |
| 损失角正切值 | ≦ 初始规格值的 200% | | | | | | | | | | | | | | | | | | | | | | | | | | |
| 漏电流 | ≦ 初始规格值 | | | | | | | | | | | | | | | | | | | | | | | | | | |
| 纹波电流与频率修正系数 | <table border="1"> <tr> <td>频率(Hz)</td> <td>60 (50)</td> <td>120</td> <td>500</td> <td>1k</td> <td>10k ≦</td> </tr> <tr> <td>静电容量(μF/微法拉) ≦ 100</td> <td>0.70</td> <td>1.00</td> <td>1.35</td> <td>1.55</td> <td>2.00</td> </tr> <tr> <td>100 < 静电容量 ≦ 1,000</td> <td>0.83</td> <td>1.00</td> <td>1.23</td> <td>1.32</td> <td>1.50</td> </tr> <tr> <td>1,000 <</td> <td>0.90</td> <td>1.00</td> <td>1.10</td> <td>1.12</td> <td>1.15</td> </tr> </table> | 频率(Hz) | 60 (50) | 120 | 500 | 1k | 10k ≦ | 静电容量(μF/微法拉) ≦ 100 | 0.70 | 1.00 | 1.35 | 1.55 | 2.00 | 100 < 静电容量 ≦ 1,000 | 0.83 | 1.00 | 1.23 | 1.32 | 1.50 | 1,000 < | 0.90 | 1.00 | 1.10 | 1.12 | 1.15 | | |
| 频率(Hz) | 60 (50) | 120 | 500 | 1k | 10k ≦ | | | | | | | | | | | | | | | | | | | | | | |
| 静电容量(μF/微法拉) ≦ 100 | 0.70 | 1.00 | 1.35 | 1.55 | 2.00 | | | | | | | | | | | | | | | | | | | | | | |
| 100 < 静电容量 ≦ 1,000 | 0.83 | 1.00 | 1.23 | 1.32 | 1.50 | | | | | | | | | | | | | | | | | | | | | | |
| 1,000 < | 0.90 | 1.00 | 1.10 | 1.12 | 1.15 | | | | | | | | | | | | | | | | | | | | | | |

寸法图

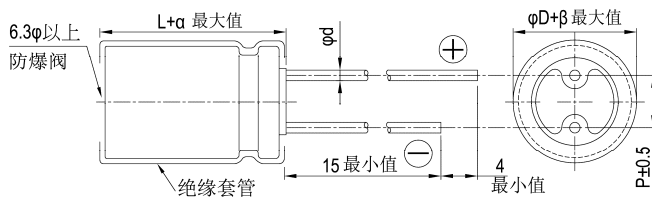

制品各项寸法 单位：毫米

| | | | | | | | |
|----|----------------------|-----|-----|-----|------|-----|-----|
| φD | 5 | 6.3 | 8 | 10 | 12.5 | 16 | 18 |
| P | 2.0 | 2.5 | 3.5 | 5.0 | 5.0 | 7.5 | 7.5 |
| φd | 0.5 | | 0.6 | | 0.8 | | |
| α | L<20: 1.5, L≧20: 2.0 | | | | | | |
| β | 0.5 | | | | | | |

尺寸: 直径(ϕD) \times 长度(L), (毫米/mm)容许纹波电流: 毫安/均方根值(mA/rms), 120 赫兹(Hz), 85 $^{\circ}$ C

制品尺寸与容许纹波电流一览表

| 额定电压 V _{dc} | 内容 | 6.3V (0J) | | 10V (1A) | | 16V (1C) | | 25V (1E) | | 35V (1V) | | 50V (1H) | | 63V (1J) | | 100V (2A) | |
|----------------------|-----|-------------------|-------|-------------------|-------|-------------------|-------|-------------------|-------|-------------------|-------|-------------------|-------|-------------------|-------|-------------------|-------|
| | | $\phi D \times L$ | mA | $\phi D \times L$ | mA | $\phi D \times L$ | mA | $\phi D \times L$ | mA | $\phi D \times L$ | mA | $\phi D \times L$ | mA | $\phi D \times L$ | mA | $\phi D \times L$ | mA |
| 2.2 | 2R2 | | | | | | | | | | | 5x11 | 29 | | | 5x11 | 33 |
| 3.3 | 3R3 | | | | | | | | | | | 5x11 | 35 | | | 5x11 | 40 |
| 4.7 | 4R7 | | | | | | | 5x11 | 31 | 5x11 | 40 | 5x11 | 42 | 5x11 | 45 | 5x11 | 48 |
| 10 | 100 | | | | | 5x11 | 44 | 5x11 | 54 | 5x11 | 58 | 5x11 | 65 | 5x11 | 70 | 6.3x11 | 80 |
| 22 | 220 | | | 5x11 | 59 | 5x11 | 75 | 5x11 | 80 | 5x11 | 87 | 5x11 | 95 | 6.3x11 | 115 | 8x11.5 | 135 |
| 33 | 330 | 5x11 | 55 | 5x11 | 84 | 5x11 | 90 | 5x11 | 97 | 5x11 | 105 | 6.3x11 | 125 | 6.3x11 | 140 | 10x12.5 | 195 |
| 47 | 470 | 5x11 | 79 | 5x11 | 100 | 5x11 | 110 | 5x11 | 115 | 6.3x11 | 145 | 6.3x11 | 150 | 8x11.5 | 190 | 10x16 | 255 |
| 100 | 101 | 5x11 | 130 | 5x11 | 145 | 6.3x11 | 180 | 6.3x11 | 190 | 8x11.5 | 240 | 8x11.5 | 255 | 10x12.5 | 320 | 12.5x20 | 450 |
| 220 | 221 | 6.3x11 | 230 | 6.3x11 | 250 | 8x11.5 | 300 | 8x11.5 | 320 | 10x12.5 | 420 | 10x16 | 490 | 10x20 | 565 | 16x25 | 810 |
| 330 | 331 | 6.3x11 | 280 | 8x11.5 | 350 | 8x11.5 | 370 | 10x12.5 | 470 | 10x16 | 570 | 10x20 | 650 | 12.5x20 | 765 | 16x25 | 990 |
| 470 | 471 | 8x11.5 | 380 | 8x11.5 | 415 | 10x12.5 | 520 | 10x16 | 620 | 10x20 | 740 | 12.5x20 | 860 | 12.5x25 | 990 | 16x31.5 | 1,250 |
| 1,000 | 102 | 10x12.5 | 650 | 10x16 | 790 | 10x20 | 910 | 12.5x20 | 1,090 | 12.5x25 | 1,300 | 16x25 | 1,530 | 16x31.5 | 1,700 | | |
| 2,200 | 222 | 12.5x20 | 1,150 | 12.5x20 | 1,240 | 12.5x25 | 1,420 | 16x25 | 1,660 | 16x31.5 | 1,890 | 18x35.5 | 2,160 | | | | |
| 3,300 | 332 | 12.5x20 | 1,380 | 12.5x25 | 1,590 | 16x25 | 1,840 | 16x31.5 | 2,070 | 18x35.5 | 2,340 | | | | | | |
| 4,700 | 472 | 16x25 | 1,880 | 16x25 | 1,980 | 16x31.5 | 2,260 | 18x35.5 | 2,520 | 18x40 | 2,690 | | | | | | |

产品编码说明

RLA系列 470微法拉 $\pm 20\%$ 6.3V 长脚 透气式 8 $\phi \times 11.5L$ 无铅引线与PET套管

RLA **471** **M** **0J** **BK** - **0811**

系列 额定静电容容量 额定静电容容量 额定电压 引线加工/包装型 胶盖型式 制品尺寸 制品引线与套管材质

容许误差值

注: 如需了解更详细之介绍, 请参阅目录第 13 页“引线型产品编码说明”。



RA 系列

特长 / 用途

- 105℃、1,000小时寿命保证
- 低漏电流更低品
- 可应用于高温度之工业设备
- 符合RoHS指令



规格表

| 项 目 | 性 能 | | | | | | | | | | | | | | | | | | | | | | | | | | |
|--------------------|--|--------|----------|---------|--------------|--------|---------------|--------------------|---------|------|--------------|-----------------|------|--------------------|------|------|------|------|------|-----------------|------|------|------|------|------|---|---|
| 工作温度范围 | -40℃ ~ +105℃ | | | | | | | | | | | | | | | | | | | | | | | | | | |
| 额定静电容量容许误差值 | ± 20% (120Hz, 20℃) | | | | | | | | | | | | | | | | | | | | | | | | | | |
| 漏电流(20℃) | I = 0.002CV 或 0.4(μA/微安)中的任一较大值以下(2 分钟后) I = 漏电流(μA/微安)、C = 额定静电容量(μF/微法拉)、V = 额定直流工作电压(V/伏特) | | | | | | | | | | | | | | | | | | | | | | | | | | |
| 损失角正切值(120Hz, 20℃) | <table border="1"> <thead> <tr> <th>额定电压</th> <th>6.3</th> <th>10</th> <th>16</th> <th>25</th> <th>35</th> <th>50</th> <th>63</th> <th>100</th> </tr> </thead> <tbody> <tr> <td>损失角正切值 (最大值)</td> <td>0.24</td> <td>0.21</td> <td>0.16</td> <td>0.14</td> <td>0.12</td> <td>0.10</td> <td>0.09</td> <td>0.08</td> </tr> </tbody> </table> <p>当额定静电容量大于 1,000 微法拉时, 每增加 1,000 微法拉需加 0.02。</p> | 额定电压 | 6.3 | 10 | 16 | 25 | 35 | 50 | 63 | 100 | 损失角正切值 (最大值) | 0.24 | 0.21 | 0.16 | 0.14 | 0.12 | 0.10 | 0.09 | 0.08 | | | | | | | | |
| 额定电压 | 6.3 | 10 | 16 | 25 | 35 | 50 | 63 | 100 | | | | | | | | | | | | | | | | | | | |
| 损失角正切值 (最大值) | 0.24 | 0.21 | 0.16 | 0.14 | 0.12 | 0.10 | 0.09 | 0.08 | | | | | | | | | | | | | | | | | | | |
| 温度特性(120Hz) | <p>阻抗比不可大于下表所列数值</p> <table border="1"> <thead> <tr> <th>额定电压</th> <th>6.3</th> <th>10</th> <th>16</th> <th>25</th> <th>35</th> <th>50</th> <th>63</th> <th>100</th> </tr> </thead> <tbody> <tr> <td rowspan="2">阻抗比</td> <td>Z(-25℃)/Z(+20℃)</td> <td>4</td> <td>3</td> <td>3</td> <td>2</td> <td>2</td> <td>2</td> <td>2</td> </tr> <tr> <td>Z(-40℃)/Z(+20℃)</td> <td>8</td> <td>6</td> <td>6</td> <td>4</td> <td>4</td> <td>3</td> <td>3</td> </tr> </tbody> </table> | 额定电压 | 6.3 | 10 | 16 | 25 | 35 | 50 | 63 | 100 | 阻抗比 | Z(-25℃)/Z(+20℃) | 4 | 3 | 3 | 2 | 2 | 2 | 2 | Z(-40℃)/Z(+20℃) | 8 | 6 | 6 | 4 | 4 | 3 | 3 |
| 额定电压 | 6.3 | 10 | 16 | 25 | 35 | 50 | 63 | 100 | | | | | | | | | | | | | | | | | | | |
| 阻抗比 | Z(-25℃)/Z(+20℃) | 4 | 3 | 3 | 2 | 2 | 2 | 2 | | | | | | | | | | | | | | | | | | | |
| | Z(-40℃)/Z(+20℃) | 8 | 6 | 6 | 4 | 4 | 3 | 3 | | | | | | | | | | | | | | | | | | | |
| 耐久性 | <table border="1"> <tbody> <tr> <td>保证寿命时间</td> <td>1,000 小时</td> </tr> <tr> <td>静电容量变化率</td> <td>≦ 初始值的 ± 20%</td> </tr> <tr> <td>损失角正切值</td> <td>≦ 初始规格值的 200%</td> </tr> <tr> <td>漏电流</td> <td>≦ 初始规格值</td> </tr> </tbody> </table> <p>* 于 105℃ 环境中供给容许纹波电流值与额定电压 1,000 小时后, 待制品回复至 20℃ 的环境中进行量测时, 需满足上列要求。</p> | 保证寿命时间 | 1,000 小时 | 静电容量变化率 | ≦ 初始值的 ± 20% | 损失角正切值 | ≦ 初始规格值的 200% | 漏电流 | ≦ 初始规格值 | | | | | | | | | | | | | | | | | | |
| 保证寿命时间 | 1,000 小时 | | | | | | | | | | | | | | | | | | | | | | | | | | |
| 静电容量变化率 | ≦ 初始值的 ± 20% | | | | | | | | | | | | | | | | | | | | | | | | | | |
| 损失角正切值 | ≦ 初始规格值的 200% | | | | | | | | | | | | | | | | | | | | | | | | | | |
| 漏电流 | ≦ 初始规格值 | | | | | | | | | | | | | | | | | | | | | | | | | | |
| 高温无负荷特性 | <table border="1"> <tbody> <tr> <td>保证寿命时间</td> <td>1,000 小时</td> </tr> <tr> <td>静电容量变化率</td> <td>≦ 初始值的 ± 20%</td> </tr> <tr> <td>损失角正切值</td> <td>≦ 初始规格值的 200%</td> </tr> <tr> <td>漏电流</td> <td>≦ 初始规格值</td> </tr> </tbody> </table> <p>* 于 105℃ 环境中不供给额定电压 1,000 小时后, 待制品回复至 20℃ 的环境中进行量测时, 需满足上列要求。</p> | 保证寿命时间 | 1,000 小时 | 静电容量变化率 | ≦ 初始值的 ± 20% | 损失角正切值 | ≦ 初始规格值的 200% | 漏电流 | ≦ 初始规格值 | | | | | | | | | | | | | | | | | | |
| 保证寿命时间 | 1,000 小时 | | | | | | | | | | | | | | | | | | | | | | | | | | |
| 静电容量变化率 | ≦ 初始值的 ± 20% | | | | | | | | | | | | | | | | | | | | | | | | | | |
| 损失角正切值 | ≦ 初始规格值的 200% | | | | | | | | | | | | | | | | | | | | | | | | | | |
| 漏电流 | ≦ 初始规格值 | | | | | | | | | | | | | | | | | | | | | | | | | | |
| 纹波电流与频率修正系数 | <table border="1"> <thead> <tr> <th>频率(Hz)</th> <th>60 (50)</th> <th>120</th> <th>500</th> <th>1k</th> <th>10k ≦</th> </tr> </thead> <tbody> <tr> <td>静电容量(μF/微法拉) ≦ 100</td> <td>0.75</td> <td>1.00</td> <td>1.35</td> <td>1.55</td> <td>1.90</td> </tr> <tr> <td>100 < 静电容量 ≦ 1,000</td> <td>0.83</td> <td>1.00</td> <td>1.23</td> <td>1.32</td> <td>1.45</td> </tr> <tr> <td>1,000 <</td> <td>0.90</td> <td>1.00</td> <td>1.10</td> <td>1.12</td> <td>1.12</td> </tr> </tbody> </table> | 频率(Hz) | 60 (50) | 120 | 500 | 1k | 10k ≦ | 静电容量(μF/微法拉) ≦ 100 | 0.75 | 1.00 | 1.35 | 1.55 | 1.90 | 100 < 静电容量 ≦ 1,000 | 0.83 | 1.00 | 1.23 | 1.32 | 1.45 | 1,000 < | 0.90 | 1.00 | 1.10 | 1.12 | 1.12 | | |
| 频率(Hz) | 60 (50) | 120 | 500 | 1k | 10k ≦ | | | | | | | | | | | | | | | | | | | | | | |
| 静电容量(μF/微法拉) ≦ 100 | 0.75 | 1.00 | 1.35 | 1.55 | 1.90 | | | | | | | | | | | | | | | | | | | | | | |
| 100 < 静电容量 ≦ 1,000 | 0.83 | 1.00 | 1.23 | 1.32 | 1.45 | | | | | | | | | | | | | | | | | | | | | | |
| 1,000 < | 0.90 | 1.00 | 1.10 | 1.12 | 1.12 | | | | | | | | | | | | | | | | | | | | | | |

寸法图

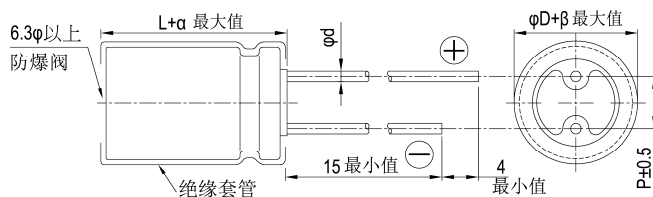

制品各项寸法

单位: 毫米

| | 5 | 6.3 | 8 | 10 | 12.5 | 16 | 18 |
|----|--------------------------|-----|-----|-----|------|-----|-----|
| φD | 5 | 6.3 | 8 | 10 | 12.5 | 16 | 18 |
| P | 2.0 | 2.5 | 3.5 | 5.0 | 5.0 | 7.5 | 7.5 |
| φd | 0.5 | | 0.6 | | 0.8 | | |
| α | L < 20: 1.5, L ≧ 20: 2.0 | | | | | | |
| β | 0.5 | | | | | | |



制品尺寸与容许纹波电流一览表

尺寸: 直径(ϕD) \times 长度(L), (毫米/mm)容许纹波电流: 毫安/均方根值(mA/rms), 120 赫兹(Hz), 105 $^{\circ}$ C

| 额定电压 V _{dc} | 内容 | 6.3V (0J) | | 10V (1A) | | 16V (1C) | | 25V (1E) | | 35V (1V) | | 50V (1H) | | 63V (1J) | | 100V (2A) | |
|----------------------|-----|-------------------|-------|-------------------|-------|-------------------|-------|-------------------|-------|-------------------|-------|-------------------|-------|-------------------|-------|-------------------|-----|
| | | $\phi D \times L$ | mA | $\phi D \times L$ | mA | $\phi D \times L$ | mA | $\phi D \times L$ | mA | $\phi D \times L$ | mA | $\phi D \times L$ | mA | $\phi D \times L$ | mA | $\phi D \times L$ | mA |
| 2.2 | 2R2 | | | | | | | | | | | 5x11 | 20 | | | 5x11 | 23 |
| 3.3 | 3R3 | | | | | | | | | | | 5x11 | 25 | | | 5x11 | 29 |
| 4.7 | 4R7 | | | | | | | 5x11 | 26 | 5x11 | 28 | 5x11 | 30 | 5x11 | 32 | 5x11 | 34 |
| 10 | 100 | | | | | 5x11 | 35 | 5x11 | 38 | 5x11 | 41 | 5x11 | 46 | 5x11 | 50 | 6.3x11 | 56 |
| 22 | 220 | | | 5x11 | 49 | 5x11 | 54 | 5x11 | 57 | 5x11 | 61 | 5x11 | 68 | 6.3x11 | 82 | 8x11.5 | 96 |
| 33 | 330 | 5x11 | 54 | 5x11 | 60 | 5x11 | 64 | 5x11 | 69 | 5x11 | 75 | 6.3x11 | 90 | 6.3x11 | 100 | 10x12.5 | 140 |
| 47 | 470 | 5x11 | 65 | 5x11 | 70 | 5x11 | 99 | 5x11 | 82 | 6.3x11 | 100 | 6.3x11 | 110 | 8x11.5 | 135 | 10x16 | 180 |
| 100 | 101 | 5x11 | 95 | 5x11 | 105 | 6.3x11 | 125 | 6.3x11 | 135 | 8x11.5 | 170 | 8x11.5 | 180 | 10x12.5 | 225 | 12.5x20 | 320 |
| 220 | 221 | 6.3x11 | 160 | 6.3x11 | 175 | 8x11.5 | 215 | 8x11.5 | 230 | 10x12.5 | 300 | 10x16 | 345 | 10x20 | 400 | 16x25 | 570 |
| 330 | 331 | 6.3x11 | 195 | 8x11.5 | 245 | 8x11.5 | 260 | 10x12.5 | 335 | 10x16 | 400 | 10x20 | 460 | 12.5x20 | 540 | 16x25 | 700 |
| 470 | 471 | 8x11.5 | 270 | 8x11.5 | 290 | 10x12.5 | 370 | 10x16 | 440 | 10x20 | 520 | 12.5x20 | 610 | 12.5x25 | 700 | 16x31.5 | 880 |
| 1,000 | 102 | 10x12.5 | 460 | 10x16 | 550 | 10x20 | 640 | 12.5x20 | 770 | 12.5x25 | 920 | 16x25 | 1,080 | 16x31.5 | 1,210 | | |
| 2,200 | 222 | 12.5x20 | 810 | 12.5x20 | 860 | 12.5x25 | 1,000 | 16x25 | 1,170 | 16x31.5 | 1,340 | 18x35.5 | 1,530 | | | | |
| 3,300 | 332 | 12.5x20 | 960 | 12.5x25 | 1,100 | 16x25 | 1,300 | 16x31.5 | 1,460 | 18x35.5 | 1,650 | | | | | | |
| 4,700 | 472 | 16x25 | 1,330 | 16x25 | 1,400 | 16x31.5 | 1,600 | 18x35.5 | 1,780 | 18x40 | 1,900 | | | | | | |

产品编码说明

RA系列 470微法拉 $\pm 20\%$ 6.3V 长脚 透气式 8 $\phi \times 11.5L$ 无铅引线与PET套管

RA- **471** **M** **0J** **BK** - **0811**

系列 额定静电容容量 额定静电容容量 额定电压 引线加工/包装型 胶盖型式 制品尺寸 制品引线与套管材质

容许误差值

注: 如需了解更详细之介绍, 请参阅目录第 13 页“引线型产品编码说明”。



SEA 系列

特长 / 用途

- 85℃、2,000小时寿命保证，制品高度7~9mm，适用于紧置电路
- 符合RoHS指令



规格表

| 项目 | 性能 | | | | | | | | | | | | | | | | | | | | | | | | | | | | | |
|--------------------|--|--------|--------------|---------|------------|--------|--------------|---------|---------|-----|-------------|-------|-----------------|------|------|------|------|------|-------------|------|------|-----------------|------|------|---|---|---|---|---|---|
| 工作温度范围 | -40℃ ~ +85℃ | | | | | | | | | | | | | | | | | | | | | | | | | | | | | |
| 额定静电容量容许误差值 | ±20% (120Hz, 20℃) | | | | | | | | | | | | | | | | | | | | | | | | | | | | | |
| 漏电流(20℃) | I = 0.01CV 或 3(μA/微安)中的任一个较大值以下(2分钟后) I = 漏电流(μA/微安)、C = 额定静电容量(μF/微法拉)、V = 额定直流工作电压(V/伏特) | | | | | | | | | | | | | | | | | | | | | | | | | | | | | |
| 损失角正切值(120Hz, 20℃) | <table border="1"> <tr> <th>额定电压</th> <td>4</td> <td>6.3</td> <td>10</td> <td>16</td> <td>25</td> <td>35</td> <td>50</td> <td>63</td> </tr> <tr> <td>损失角正切值(最大值)</td> <td>0.35</td> <td>0.23</td> <td>0.20</td> <td>0.16</td> <td>0.14</td> <td>0.12</td> <td>0.10</td> <td>0.10</td> </tr> </table> | 额定电压 | 4 | 6.3 | 10 | 16 | 25 | 35 | 50 | 63 | 损失角正切值(最大值) | 0.35 | 0.23 | 0.20 | 0.16 | 0.14 | 0.12 | 0.10 | 0.10 | | | | | | | | | | | |
| 额定电压 | 4 | 6.3 | 10 | 16 | 25 | 35 | 50 | 63 | | | | | | | | | | | | | | | | | | | | | | |
| 损失角正切值(最大值) | 0.35 | 0.23 | 0.20 | 0.16 | 0.14 | 0.12 | 0.10 | 0.10 | | | | | | | | | | | | | | | | | | | | | | |
| 温度特性(120Hz) | <p>阻抗比不可大于下表所列数值</p> <table border="1"> <tr> <th colspan="2">额定电压</th> <td>4</td> <td>6.3</td> <td>10</td> <td>16</td> <td>25</td> <td>35</td> <td>50</td> <td>63</td> </tr> <tr> <th rowspan="2">阻抗比</th> <td>Z(-25℃)/Z(+20℃)</td> <td>7</td> <td>4</td> <td>3</td> <td>3</td> <td>2</td> <td>2</td> <td>2</td> <td>2</td> </tr> <tr> <td>Z(-40℃)/Z(+20℃)</td> <td>14</td> <td>10</td> <td>8</td> <td>6</td> <td>4</td> <td>4</td> <td>4</td> <td>4</td> </tr> </table> | 额定电压 | | 4 | 6.3 | 10 | 16 | 25 | 35 | 50 | 63 | 阻抗比 | Z(-25℃)/Z(+20℃) | 7 | 4 | 3 | 3 | 2 | 2 | 2 | 2 | Z(-40℃)/Z(+20℃) | 14 | 10 | 8 | 6 | 4 | 4 | 4 | 4 |
| 额定电压 | | 4 | 6.3 | 10 | 16 | 25 | 35 | 50 | 63 | | | | | | | | | | | | | | | | | | | | | |
| 阻抗比 | Z(-25℃)/Z(+20℃) | 7 | 4 | 3 | 3 | 2 | 2 | 2 | 2 | | | | | | | | | | | | | | | | | | | | | |
| | Z(-40℃)/Z(+20℃) | 14 | 10 | 8 | 6 | 4 | 4 | 4 | 4 | | | | | | | | | | | | | | | | | | | | | |
| 耐久性 | <table border="1"> <tr> <td>保证寿命时间</td> <td>2,000 小时</td> </tr> <tr> <td>静电容量变化率</td> <td>≦ 初始值的±20%</td> </tr> <tr> <td>损失角正切值</td> <td>≦ 初始规格值的200%</td> </tr> <tr> <td>漏电流</td> <td>≦ 初始规格值</td> </tr> </table> <p>* 于 85℃ 环境中供给容许纹波电流值与额定电压 2,000 小时后，待制品回复至 20℃ 的环境中进行量测时，需满足上列要求。</p> | 保证寿命时间 | 2,000 小时 | 静电容量变化率 | ≦ 初始值的±20% | 损失角正切值 | ≦ 初始规格值的200% | 漏电流 | ≦ 初始规格值 | | | | | | | | | | | | | | | | | | | | | |
| 保证寿命时间 | 2,000 小时 | | | | | | | | | | | | | | | | | | | | | | | | | | | | | |
| 静电容量变化率 | ≦ 初始值的±20% | | | | | | | | | | | | | | | | | | | | | | | | | | | | | |
| 损失角正切值 | ≦ 初始规格值的200% | | | | | | | | | | | | | | | | | | | | | | | | | | | | | |
| 漏电流 | ≦ 初始规格值 | | | | | | | | | | | | | | | | | | | | | | | | | | | | | |
| 高温无负荷特性 | 保证寿命时间：500 小时；其它试验项目与耐久性相同。 | | | | | | | | | | | | | | | | | | | | | | | | | | | | | |
| 纹波电流与频率修正系数 | <table border="1"> <tr> <th rowspan="2">频率(Hz)</th> <th colspan="5">静电容量(μF/微法拉)</th> </tr> <tr> <td>60 (50)</td> <td>120</td> <td>500</td> <td>1k</td> <td>10k ≦</td> </tr> <tr> <td>≦ 47</td> <td>0.70</td> <td>1.00</td> <td>1.20</td> <td>1.30</td> <td>1.45</td> </tr> <tr> <td>100 ~ 1,000</td> <td>0.80</td> <td>1.00</td> <td>1.10</td> <td>1.15</td> <td>1.20</td> </tr> </table> | 频率(Hz) | 静电容量(μF/微法拉) | | | | | 60 (50) | 120 | 500 | 1k | 10k ≦ | ≦ 47 | 0.70 | 1.00 | 1.20 | 1.30 | 1.45 | 100 ~ 1,000 | 0.80 | 1.00 | 1.10 | 1.15 | 1.20 | | | | | | |
| 频率(Hz) | 静电容量(μF/微法拉) | | | | | | | | | | | | | | | | | | | | | | | | | | | | | |
| | 60 (50) | 120 | 500 | 1k | 10k ≦ | | | | | | | | | | | | | | | | | | | | | | | | | |
| ≦ 47 | 0.70 | 1.00 | 1.20 | 1.30 | 1.45 | | | | | | | | | | | | | | | | | | | | | | | | | |
| 100 ~ 1,000 | 0.80 | 1.00 | 1.10 | 1.15 | 1.20 | | | | | | | | | | | | | | | | | | | | | | | | | |

寸法图

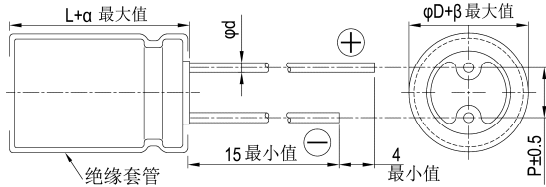

制品各项寸法 单位：毫米

| φD | 4 | 5 | 6.3 | 8 | 10 |
|----|------|-----|-----|-----|-----|
| P | 1.5 | 2.0 | 2.5 | 3.5 | 5.0 |
| φd | 0.45 | 0.5 | | 0.6 | |
| α | 1.0 | | 1.5 | | |
| β | 0.5 | | | | |

尺寸：直径(φD)×长度(L)，(毫米/mm)

容许纹波电流：毫安/均方根值(mA/rms)，120 赫兹(Hz)，85℃

制品尺寸与容许纹波电流一览表

| 额定电压 V _{DC} | 内容 | 4V (0G) | | 6.3V (0J) | | 10V (1A) | | 16V (1C) | | 25V (1E) | | 35V (1V) | | 50V (1H) | | 63V (1J) | |
|----------------------|-----|---------|-----|-----------|-----|----------|-----|----------|-----|----------|------|----------|--------|----------|--------|----------|------|
| | | φD×L | mA | φD×L | mA | φD×L | mA | φD×L | mA | φD×L | mA | φD×L | mA | φD×L | mA | φD×L | mA |
| 1 | 010 | | | | | | | | | | | | | 4×7 | 10 | 4×7 | 11 |
| 2.2 | 2R2 | | | | | | | | | | | | | 4×7 | 15 | 4×7 | 17 |
| 3.3 | 3R3 | | | | | | | | | | | | | 4×7 | 18 | 4×7 | 21 |
| 4.7 | 4R7 | | | | | | | | | | | | 4×7 | 22 | 5×7* | 23 | 5×7* |
| 10 | 100 | | | | | | 4×7 | 25 | 4×7 | 26 | 5×7* | 30 | 6.3×7* | 34 | 6.3×7* | 40 | |
| 22 | 220 | | | 4×7 | 31 | 4×7 | 32 | 5×7* | 39 | 5×7* | 41 | 6.3×7* | 47 | 6.3×7* | 53 | 8×7* | 70 |
| 33 | 330 | 4×7 | 32 | 4×7 | 32 | 4×7 | 35 | 5×7 | 43 | 6.3×7 | 53 | 8×7* | 71 | 8×7* | 76 | 8×7* | 80 |
| 47 | 470 | 4×7 | 38 | 4×7 | 38 | 5×7* | 47 | 6.3×7* | 59 | 6.3×7 | 65 | 8×7* | 83 | 8×7 | 85 | 8×7 | 95 |
| 100 | 101 | 5×7 | 61 | 6.3×7* | 75 | 6.3×7 | 80 | 6.3×7 | 90 | 8×7 | 125 | 8×7 | 115 | 8×9 | 130 | 10×9 | 170 |
| 220 | 221 | 6.3×7 | 90 | 6.3×7 | 99 | 8×7 | 140 | 8×7 | 146 | 8×9 | 190 | 10×9 | 215 | | | | |
| 330 | 331 | 8×7 | 129 | 8×7 | 156 | 8×7 | 165 | 8×9 | 185 | 10×9 | 265 | | | | | | |
| 470 | 471 | 8×7 | 154 | 8×7 | 175 | 8×9 | 215 | 10×9 | 255 | | | | | | | | |
| 1,000 | 102 | 8×9 | 200 | 10×9 | 205 | | | | | | | | | | | | |

注：制品尺寸标有"*"记号者表示亦可提供较小尺寸之制品。

产品编码说明

SEA系列 470微法拉 ±20% 6.3V 长脚 透气式 8φ×7L 无铅引线与PET套管
SEA 471 M 0J BK - 0807
 系列 额定静电容量 额定静电容量容许误差值 额定电压 引线加工/包装型式 胶盖型式 制品尺寸 制品引线与套管材质

注：如需了解更详细介绍，请参阅目录第13页“引线型产品编码说明”。



SG 系列

特长 / 用途

- 105°C、1,000小时寿命保证
- 制品高度7mm之高温使用范围
- 符合RoHS指令



规格表

| 项目 | 性能 | | | | | | | | | | | | | | | | | | | | | | | | | | | | | |
|---------------------|--|--------|--------------|---------|--------------|--------|---------------|-------|---------|------|-------------|------|-------------------|------|------|-----------|------|------|------|------|------|-------------------|----|----|---|---|---|---|---|---|
| 工作温度范围 | -40°C ~ +105°C | | | | | | | | | | | | | | | | | | | | | | | | | | | | | |
| 额定静电容量容许误差值 | ± 20% (120Hz, 20°C) | | | | | | | | | | | | | | | | | | | | | | | | | | | | | |
| 漏电流(20°C) | I = 0.01CV 或 3(μA/微安)中的任一个较大值以下(2 分钟后) I = 漏电流(μA/微安)、C = 额定静电容量(μF/微法拉)、V = 额定直流工作电压(V/伏特) | | | | | | | | | | | | | | | | | | | | | | | | | | | | | |
| 损失角正切值(120Hz, 20°C) | <table border="1"> <tr> <th>额定电压</th> <td>4</td> <td>6.3</td> <td>10</td> <td>16</td> <td>25</td> <td>35</td> <td>50</td> <td>63</td> </tr> <tr> <th>损失角正切值(最大值)</th> <td>0.35</td> <td>0.23</td> <td>0.20</td> <td>0.17</td> <td>0.15</td> <td>0.12</td> <td>0.10</td> <td>0.10</td> </tr> </table> | 额定电压 | 4 | 6.3 | 10 | 16 | 25 | 35 | 50 | 63 | 损失角正切值(最大值) | 0.35 | 0.23 | 0.20 | 0.17 | 0.15 | 0.12 | 0.10 | 0.10 | | | | | | | | | | | |
| 额定电压 | 4 | 6.3 | 10 | 16 | 25 | 35 | 50 | 63 | | | | | | | | | | | | | | | | | | | | | | |
| 损失角正切值(最大值) | 0.35 | 0.23 | 0.20 | 0.17 | 0.15 | 0.12 | 0.10 | 0.10 | | | | | | | | | | | | | | | | | | | | | | |
| 温度特性(120Hz) | <p>阻抗比不可大于下表所列数值</p> <table border="1"> <tr> <th colspan="2">额定电压</th> <td>4</td> <td>6.3</td> <td>10</td> <td>16</td> <td>25</td> <td>35</td> <td>50</td> <td>63</td> </tr> <tr> <th rowspan="2">阻抗比</th> <th>Z(-25°C)/Z(+20°C)</th> <td>6</td> <td>4</td> <td>3</td> <td>3</td> <td>2</td> <td>2</td> <td>2</td> <td>2</td> </tr> <tr> <th>Z(-40°C)/Z(+20°C)</th> <td>12</td> <td>10</td> <td>8</td> <td>6</td> <td>4</td> <td>4</td> <td>4</td> <td>4</td> </tr> </table> | 额定电压 | | 4 | 6.3 | 10 | 16 | 25 | 35 | 50 | 63 | 阻抗比 | Z(-25°C)/Z(+20°C) | 6 | 4 | 3 | 3 | 2 | 2 | 2 | 2 | Z(-40°C)/Z(+20°C) | 12 | 10 | 8 | 6 | 4 | 4 | 4 | 4 |
| 额定电压 | | 4 | 6.3 | 10 | 16 | 25 | 35 | 50 | 63 | | | | | | | | | | | | | | | | | | | | | |
| 阻抗比 | Z(-25°C)/Z(+20°C) | 6 | 4 | 3 | 3 | 2 | 2 | 2 | 2 | | | | | | | | | | | | | | | | | | | | | |
| | Z(-40°C)/Z(+20°C) | 12 | 10 | 8 | 6 | 4 | 4 | 4 | 4 | | | | | | | | | | | | | | | | | | | | | |
| 耐久性 | <table border="1"> <tr> <td>保证寿命时间</td> <td>1,000 小时</td> </tr> <tr> <td>静电容量变化率</td> <td>≦ 初始值的 ± 20%</td> </tr> <tr> <td>损失角正切值</td> <td>≦ 初始规格值的 200%</td> </tr> <tr> <td>漏电流</td> <td>≦ 初始规格值</td> </tr> </table> <p>* 于 105°C 环境中供给容许纹波电流值与额定电压 1,000 小时后，待制品回复至 20°C 的环境中进行量测时，需满足上列要求。</p> | 保证寿命时间 | 1,000 小时 | 静电容量变化率 | ≦ 初始值的 ± 20% | 损失角正切值 | ≦ 初始规格值的 200% | 漏电流 | ≦ 初始规格值 | | | | | | | | | | | | | | | | | | | | | |
| 保证寿命时间 | 1,000 小时 | | | | | | | | | | | | | | | | | | | | | | | | | | | | | |
| 静电容量变化率 | ≦ 初始值的 ± 20% | | | | | | | | | | | | | | | | | | | | | | | | | | | | | |
| 损失角正切值 | ≦ 初始规格值的 200% | | | | | | | | | | | | | | | | | | | | | | | | | | | | | |
| 漏电流 | ≦ 初始规格值 | | | | | | | | | | | | | | | | | | | | | | | | | | | | | |
| 高温无负荷特性 | 保证寿命时间：500 小时；其它试验项目与耐久性相同。 | | | | | | | | | | | | | | | | | | | | | | | | | | | | | |
| 纹波电流与频率修正系数 | <table border="1"> <tr> <th rowspan="2">频率(Hz)</th> <th>静电容量(μF/微法拉)</th> <td>60 (50)</td> <td>120</td> <td>500</td> <td>1k</td> <td>10k ≦</td> </tr> <tr> <td>≦ 47</td> <td>0.75</td> <td>1.00</td> <td>1.20</td> <td>1.30</td> <td>1.45</td> </tr> <tr> <td></td> <td>100 ~ 330</td> <td>0.88</td> <td>1.00</td> <td>1.10</td> <td>1.15</td> <td>1.20</td> </tr> </table> | 频率(Hz) | 静电容量(μF/微法拉) | 60 (50) | 120 | 500 | 1k | 10k ≦ | ≦ 47 | 0.75 | 1.00 | 1.20 | 1.30 | 1.45 | | 100 ~ 330 | 0.88 | 1.00 | 1.10 | 1.15 | 1.20 | | | | | | | | | |
| 频率(Hz) | 静电容量(μF/微法拉) | | 60 (50) | 120 | 500 | 1k | 10k ≦ | | | | | | | | | | | | | | | | | | | | | | | |
| | ≦ 47 | 0.75 | 1.00 | 1.20 | 1.30 | 1.45 | | | | | | | | | | | | | | | | | | | | | | | | |
| | 100 ~ 330 | 0.88 | 1.00 | 1.10 | 1.15 | 1.20 | | | | | | | | | | | | | | | | | | | | | | | | |

寸法图

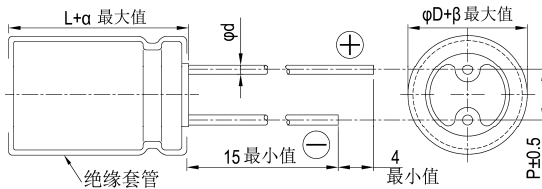

制品各项寸法 单位：毫米

| | | | | |
|----|------|-----|-----|-----|
| φD | 4 | 5 | 6.3 | 8 |
| P | 1.5 | 2.0 | 2.5 | 3.5 |
| φd | 0.45 | 0.5 | | |
| α | 1.0 | | | |
| β | 0.5 | | | |

尺寸：直径(φD)×长度(L)，(毫米/mm)

容许纹波电流：毫安/均方根值(mA/rms)，120 赫兹(Hz)，105°C

制品尺寸与容许纹波电流一览表

| 额定电压 V _{DC} | 内容 | 4V (0G) | | 6.3V (0J) | | 10V (1A) | | 16V (1C) | | 25V (1E) | | 35V (1V) | | 50V (1H) | | 63V (1J) | |
|----------------------|-----|---------|-----|-----------|-----|----------|-----|----------|-----|----------|------|----------|--------|----------|-------|----------|----|
| | | φD×L | mA | φD×L | mA | φD×L | mA | φD×L | mA | φD×L | mA | φD×L | mA | φD×L | mA | φD×L | mA |
| 1 | 010 | | | | | | | | | | | | | 4x7 | 10 | 4x7 | 11 |
| 2.2 | 2R2 | | | | | | | | | | | | | 4x7 | 15 | 4x7 | 17 |
| 3.3 | 3R3 | | | | | | | | | | | | | 4x7 | 18 | 4x7 | 21 |
| 4.7 | 4R7 | | | | | | | | | | | 4x7 | 22 | 5x7* | 23 | 5x7 | 26 |
| 10 | 100 | | | | | | 4x7 | 25 | 4x7 | 26 | 5x7* | 30 | 6.3x7* | 34 | 6.3x7 | 40 | |
| 22 | 220 | | | 4x7 | 31 | 4x7 | 32 | 5x7* | 39 | 5x7* | 41 | 6.3x7 | 47 | 6.3x7 | 53 | 8x7 | 70 |
| 33 | 330 | 4x7 | 32 | 4x7 | 32 | 4x7 | 35 | 5x7 | 43 | 6.3x7 | 53 | 8x7* | 71 | 8x7 | 76 | | |
| 47 | 470 | 4x7 | 38 | 4x7 | 38 | 5x7* | 47 | 6.3x7* | 59 | 6.3x7 | 65 | 8x7 | 83 | 8x7 | 85 | | |
| 100 | 101 | 5x7 | 61 | 6.3x7* | 75 | 6.3x7 | 80 | 6.3x7 | 90 | 8x7 | 125 | | | | | | |
| 220 | 221 | 6.3x7 | 90 | 6.3x7 | 99 | 8x7 | 140 | 8x7 | 146 | | | | | | | | |
| 330 | 331 | 8x7 | 156 | 8x7 | 156 | | | | | | | | | | | | |

注：制品尺寸标有“*”记号者表示亦可提供较小尺寸之制品。

产品编码说明

SG 系列 330微法拉 ± 20% 6.3V 长脚 透气式 8φx7L 无铅引线与PET套管

SG- **331** **M** **0J** **BK** - **0807**

系列 额定静电容量 容许误差值 额定电压 引线加工 / 包装型式 胶盖型式 制品尺寸 制品引线与套管材质

注：如需了解更详细介绍，请参阅目录第 13 页“引线型产品编码说明”。



SLA 系列

特长 / 用途

- 85℃、制品高度7mm之低漏电流品
- 符合RoHS指令



规格表

| 项目 | 性能 | | | | | | | | | | | | | | | | | | | | | | | | | | |
|--------------------|--|--------|----------|---------|-------------|--------|---------------|-------------------|---------|------|-------------|-----------------|------|------|------|------|------|------|------|-----------------|----|----|---|---|---|---|---|
| 工作温度范围 | -40℃ ~ +85℃ | | | | | | | | | | | | | | | | | | | | | | | | | | |
| 额定静电容量容许误差值 | ± 20% (120Hz, 20℃) | | | | | | | | | | | | | | | | | | | | | | | | | | |
| 漏电流(20℃) | I = 0.002CV 或 0.4(μA/微安)中的任一个较大值以下(2分钟后) I = 漏电流(μA/微安)、C = 额定静电容量(μF/微法拉)、V = 额定直流工作电压(V/伏特) | | | | | | | | | | | | | | | | | | | | | | | | | | |
| 损失角正切值(120Hz, 20℃) | <table border="1"> <tr> <td>额定电压</td> <td>4</td> <td>6.3</td> <td>10</td> <td>16</td> <td>25</td> <td>35</td> <td>50</td> <td>63</td> </tr> <tr> <td>损失角正切值(最大值)</td> <td>0.35</td> <td>0.23</td> <td>0.21</td> <td>0.16</td> <td>0.14</td> <td>0.12</td> <td>0.10</td> <td>0.10</td> </tr> </table> | 额定电压 | 4 | 6.3 | 10 | 16 | 25 | 35 | 50 | 63 | 损失角正切值(最大值) | 0.35 | 0.23 | 0.21 | 0.16 | 0.14 | 0.12 | 0.10 | 0.10 | | | | | | | | |
| 额定电压 | 4 | 6.3 | 10 | 16 | 25 | 35 | 50 | 63 | | | | | | | | | | | | | | | | | | | |
| 损失角正切值(最大值) | 0.35 | 0.23 | 0.21 | 0.16 | 0.14 | 0.12 | 0.10 | 0.10 | | | | | | | | | | | | | | | | | | | |
| 温度特性(120Hz) | <p>阻抗比不可大于下表所列数值</p> <table border="1"> <tr> <td>额定电压</td> <td>4</td> <td>6.3</td> <td>10</td> <td>16</td> <td>25</td> <td>35</td> <td>50</td> <td>63</td> </tr> <tr> <td rowspan="2">阻抗比</td> <td>Z(-25℃)/Z(+20℃)</td> <td>6</td> <td>4</td> <td>3</td> <td>3</td> <td>2</td> <td>2</td> <td>2</td> </tr> <tr> <td>Z(-40℃)/Z(+20℃)</td> <td>12</td> <td>10</td> <td>8</td> <td>6</td> <td>5</td> <td>4</td> <td>4</td> </tr> </table> | 额定电压 | 4 | 6.3 | 10 | 16 | 25 | 35 | 50 | 63 | 阻抗比 | Z(-25℃)/Z(+20℃) | 6 | 4 | 3 | 3 | 2 | 2 | 2 | Z(-40℃)/Z(+20℃) | 12 | 10 | 8 | 6 | 5 | 4 | 4 |
| 额定电压 | 4 | 6.3 | 10 | 16 | 25 | 35 | 50 | 63 | | | | | | | | | | | | | | | | | | | |
| 阻抗比 | Z(-25℃)/Z(+20℃) | 6 | 4 | 3 | 3 | 2 | 2 | 2 | | | | | | | | | | | | | | | | | | | |
| | Z(-40℃)/Z(+20℃) | 12 | 10 | 8 | 6 | 5 | 4 | 4 | | | | | | | | | | | | | | | | | | | |
| 耐久性 | <table border="1"> <tr> <td>保证寿命时间</td> <td>2,000 小时</td> </tr> <tr> <td>静电容量变化率</td> <td>≒ 初始值的± 20%</td> </tr> <tr> <td>损失角正切值</td> <td>≒ 初始规格值的 200%</td> </tr> <tr> <td>漏电流</td> <td>≒ 初始规格值</td> </tr> </table> <p>* 于 85℃ 环境中供给容许纹波电流值与额定电压 2,000 小时后, 待制品回复至 20℃ 的环境中进行量测时, 需满足上列要求。</p> | 保证寿命时间 | 2,000 小时 | 静电容量变化率 | ≒ 初始值的± 20% | 损失角正切值 | ≒ 初始规格值的 200% | 漏电流 | ≒ 初始规格值 | | | | | | | | | | | | | | | | | | |
| 保证寿命时间 | 2,000 小时 | | | | | | | | | | | | | | | | | | | | | | | | | | |
| 静电容量变化率 | ≒ 初始值的± 20% | | | | | | | | | | | | | | | | | | | | | | | | | | |
| 损失角正切值 | ≒ 初始规格值的 200% | | | | | | | | | | | | | | | | | | | | | | | | | | |
| 漏电流 | ≒ 初始规格值 | | | | | | | | | | | | | | | | | | | | | | | | | | |
| 高温无负荷特性 | 保证寿命时间: 500 小时; 其它试验项目与耐久性相同。 | | | | | | | | | | | | | | | | | | | | | | | | | | |
| 纹波电流与频率修正系数 | <table border="1"> <tr> <td rowspan="3">频率(Hz)</td> <td>60 (50)</td> <td>120</td> <td>500</td> <td>1k</td> <td>10k ≒</td> </tr> <tr> <td>静电容量(μF/微法拉) ≒ 47</td> <td>0.70</td> <td>1.00</td> <td>1.20</td> <td>1.30</td> <td>1.45</td> </tr> <tr> <td>100</td> <td>0.80</td> <td>1.00</td> <td>1.10</td> <td>1.15</td> <td>1.20</td> </tr> </table> | 频率(Hz) | 60 (50) | 120 | 500 | 1k | 10k ≒ | 静电容量(μF/微法拉) ≒ 47 | 0.70 | 1.00 | 1.20 | 1.30 | 1.45 | 100 | 0.80 | 1.00 | 1.10 | 1.15 | 1.20 | | | | | | | | |
| 频率(Hz) | 60 (50) | | 120 | 500 | 1k | 10k ≒ | | | | | | | | | | | | | | | | | | | | | |
| | 静电容量(μF/微法拉) ≒ 47 | | 0.70 | 1.00 | 1.20 | 1.30 | 1.45 | | | | | | | | | | | | | | | | | | | | |
| | 100 | 0.80 | 1.00 | 1.10 | 1.15 | 1.20 | | | | | | | | | | | | | | | | | | | | | |

寸法图

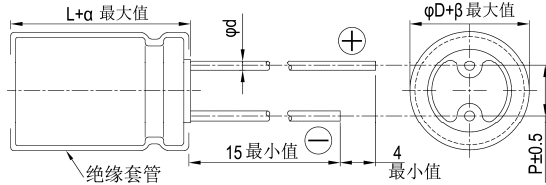

制品各项寸法 单位: 毫米

| | | | | |
|----|------|-----|-----|-----|
| φD | 4 | 5 | 6.3 | 8 |
| P | 1.5 | 2.0 | 2.5 | 3.5 |
| φd | 0.45 | | | |
| α | 1.0 | | | |
| β | 0.5 | | | |

制品尺寸与容许纹波电流一览表

尺寸: 直径(φD)×长度(L), (毫米/mm)

容许纹波电流: 毫安/均方根值(mA/rms), 120 赫兹(Hz), 85℃

| 额定电压 V _{dc} | 4V (0G) | | 6.3V (0J) | | 10V (1A) | | 16V (1C) | | 25V (1E) | | 35V (1V) | | 50V (1H) | | 63V (1J) | | |
|----------------------|---------|-------|-----------|-------|----------|-------|----------|-------|----------|-------|----------|-----|----------|-----|----------|-------|----|
| | φD×L | mA | φD×L | mA | φD×L | mA | φD×L | mA | φD×L | mA | φD×L | mA | φD×L | mA | φD×L | mA | |
| 1 | 010 | | | | | | | | | | | | 4x7 | 10 | 4x7 | 10 | |
| 2.2 | 2R2 | | | | | | | | | | | | 4x7 | 16 | 5x7 | 19 | |
| 3.3 | 3R3 | | | | | | | | | | | 4x7 | 18 | 4x7 | 20 | 6.3x7 | 29 |
| 4.7 | 4R7 | | | | | | | | 4x7 | 19 | 5x7 | 21 | 5x7 | 24 | 6.3x7 | 36 | |
| 10 | 100 | | | | | | 4x7 | 27 | 5x7 | 29 | 6.3x7 | 36 | 6.3x7 | 40 | | | |
| 22 | 220 | | | | 4x7 | 36 | 4x7 | 40 | 6.3x7 | 47 | 6.3x7 | 53 | | | | | |
| 33 | 330 | 4x7 | 33 | 4x7 | 41 | 5x7 | 44 | 5x7 | 55 | 6.3x7 | 63 | 8x7 | 71 | | | | |
| 47 | 470 | 4x7 | 39 | 5x7 | 49 | 6.3x7 | 54 | 6.3x7 | 62 | 8x7 | 74 | | | | | | |
| 100 | 101 | 6.3x7 | 59 | 6.3x7 | 75 | 8x7 | 90 | 8x7 | 110 | | | | | | | | |

产品编码说明

SLA 系列 100微法拉 ± 20% 6.3V 长脚 透气式 6.3φ×7L 无铅引线与PET套管
SLA **101** **M** **0J** **BK** - **0607**
 系列 额定静电容量 额定静电容量容许误差值 额定电压 引线加工 / 包装型式 胶盖型式 制品尺寸 制品引线与套管材质

注: 如需了解更详细介绍, 请参阅目录第 13 页“引线型产品编码说明”。



SA 系列

特长 / 用途

- 105℃、1,000小时寿命保证，制品高度7mm之低漏电流品
- 可用于较紧置之高温工业设备
- 符合RoHS指令



规格表

| 项 目 | 性 能 | | | | | | | | | | | | | | | | | | | | | | | | | | | | | |
|--------------------|--|--------|--------------|---------|-------------|--------|---------------|---------|---------|-----|-------------|-------|-----------------|------|------|------|------|------|------|------|------|-----------------|------|------|---|---|---|---|---|---|
| 工作温度范围 | -40℃ ~ +105℃ | | | | | | | | | | | | | | | | | | | | | | | | | | | | | |
| 额定静电容量容许误差值 | ±20% (120Hz, 20℃) | | | | | | | | | | | | | | | | | | | | | | | | | | | | | |
| 漏电流(20℃) | I = 0.002CV 或 0.4(μA/微安)中的任一个较大值以下(2分钟后) I = 漏电流(μA/微安)、C = 额定静电容量(μF/微法拉)、V = 额定直流工作电压(V/伏特) | | | | | | | | | | | | | | | | | | | | | | | | | | | | | |
| 损失角正切值(120Hz, 20℃) | <table border="1"> <thead> <tr> <th>额定电压</th> <th>4</th> <th>6.3</th> <th>10</th> <th>16</th> <th>25</th> <th>35</th> <th>50</th> <th>63</th> </tr> </thead> <tbody> <tr> <td>损失角正切值(最大值)</td> <td>0.35</td> <td>0.24</td> <td>0.21</td> <td>0.16</td> <td>0.14</td> <td>0.12</td> <td>0.10</td> <td>0.10</td> </tr> </tbody> </table> | 额定电压 | 4 | 6.3 | 10 | 16 | 25 | 35 | 50 | 63 | 损失角正切值(最大值) | 0.35 | 0.24 | 0.21 | 0.16 | 0.14 | 0.12 | 0.10 | 0.10 | | | | | | | | | | | |
| 额定电压 | 4 | 6.3 | 10 | 16 | 25 | 35 | 50 | 63 | | | | | | | | | | | | | | | | | | | | | | |
| 损失角正切值(最大值) | 0.35 | 0.24 | 0.21 | 0.16 | 0.14 | 0.12 | 0.10 | 0.10 | | | | | | | | | | | | | | | | | | | | | | |
| 温度特性(120 Hz) | 阻抗比不可大于下表所列数值 <table border="1"> <thead> <tr> <th colspan="2">额定电压</th> <th>4</th> <th>6.3</th> <th>10</th> <th>16</th> <th>25</th> <th>35</th> <th>50</th> <th>63</th> </tr> </thead> <tbody> <tr> <td rowspan="2">阻抗比</td> <td>Z(-25℃)/Z(+20℃)</td> <td>6</td> <td>4</td> <td>3</td> <td>3</td> <td>2</td> <td>2</td> <td>2</td> <td>2</td> </tr> <tr> <td>Z(-40℃)/Z(+20℃)</td> <td>12</td> <td>10</td> <td>8</td> <td>6</td> <td>5</td> <td>4</td> <td>4</td> <td>3</td> </tr> </tbody> </table> | 额定电压 | | 4 | 6.3 | 10 | 16 | 25 | 35 | 50 | 63 | 阻抗比 | Z(-25℃)/Z(+20℃) | 6 | 4 | 3 | 3 | 2 | 2 | 2 | 2 | Z(-40℃)/Z(+20℃) | 12 | 10 | 8 | 6 | 5 | 4 | 4 | 3 |
| 额定电压 | | 4 | 6.3 | 10 | 16 | 25 | 35 | 50 | 63 | | | | | | | | | | | | | | | | | | | | | |
| 阻抗比 | Z(-25℃)/Z(+20℃) | 6 | 4 | 3 | 3 | 2 | 2 | 2 | 2 | | | | | | | | | | | | | | | | | | | | | |
| | Z(-40℃)/Z(+20℃) | 12 | 10 | 8 | 6 | 5 | 4 | 4 | 3 | | | | | | | | | | | | | | | | | | | | | |
| 耐久性 | <table border="1"> <tbody> <tr> <td>保证寿命时间</td> <td>1,000 小时</td> </tr> <tr> <td>静电容量变化率</td> <td>≒ 初始值的 ±20%</td> </tr> <tr> <td>损失角正切值</td> <td>≒ 初始规格值的 200%</td> </tr> <tr> <td>漏电流</td> <td>≒ 初始规格值</td> </tr> </tbody> </table> <p>* 于 105℃ 环境中供给容许纹波电流值与额定电压 1,000 小时后，待制品回复至 20℃ 的环境中进行量测时，需满足上列要求。</p> | 保证寿命时间 | 1,000 小时 | 静电容量变化率 | ≒ 初始值的 ±20% | 损失角正切值 | ≒ 初始规格值的 200% | 漏电流 | ≒ 初始规格值 | | | | | | | | | | | | | | | | | | | | | |
| 保证寿命时间 | 1,000 小时 | | | | | | | | | | | | | | | | | | | | | | | | | | | | | |
| 静电容量变化率 | ≒ 初始值的 ±20% | | | | | | | | | | | | | | | | | | | | | | | | | | | | | |
| 损失角正切值 | ≒ 初始规格值的 200% | | | | | | | | | | | | | | | | | | | | | | | | | | | | | |
| 漏电流 | ≒ 初始规格值 | | | | | | | | | | | | | | | | | | | | | | | | | | | | | |
| 高温无负荷特性 | 保证寿命时间：500 小时；其它试验项目与耐久性相同。 | | | | | | | | | | | | | | | | | | | | | | | | | | | | | |
| 纹波电流与频率修正系数 | <table border="1"> <thead> <tr> <th rowspan="2">频率(Hz)</th> <th colspan="5">静电容量(μF/微法拉)</th> </tr> <tr> <th>60 (50)</th> <th>120</th> <th>500</th> <th>1k</th> <th>10k ≒</th> </tr> </thead> <tbody> <tr> <td>≒ 47</td> <td>0.70</td> <td>1.00</td> <td>1.20</td> <td>1.30</td> <td>1.45</td> </tr> <tr> <td>100</td> <td>0.80</td> <td>1.00</td> <td>1.10</td> <td>1.15</td> <td>1.20</td> </tr> </tbody> </table> | 频率(Hz) | 静电容量(μF/微法拉) | | | | | 60 (50) | 120 | 500 | 1k | 10k ≒ | ≒ 47 | 0.70 | 1.00 | 1.20 | 1.30 | 1.45 | 100 | 0.80 | 1.00 | 1.10 | 1.15 | 1.20 | | | | | | |
| 频率(Hz) | 静电容量(μF/微法拉) | | | | | | | | | | | | | | | | | | | | | | | | | | | | | |
| | 60 (50) | 120 | 500 | 1k | 10k ≒ | | | | | | | | | | | | | | | | | | | | | | | | | |
| ≒ 47 | 0.70 | 1.00 | 1.20 | 1.30 | 1.45 | | | | | | | | | | | | | | | | | | | | | | | | | |
| 100 | 0.80 | 1.00 | 1.10 | 1.15 | 1.20 | | | | | | | | | | | | | | | | | | | | | | | | | |

寸法图

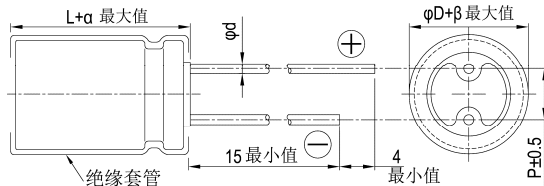

制品各项寸法 单位：毫米

| | | | | |
|----|------|-----|-----|-----|
| φD | 4 | 5 | 6.3 | 8 |
| P | 1.5 | 2.0 | 2.5 | 3.5 |
| φd | 0.45 | 0.5 | | |
| α | 1.0 | | | |
| β | 0.5 | | | |

制品尺寸与容许纹波电流一览表

尺寸：直径(φD)×长度(L)，(毫米/mm)

容许纹波电流：毫安/均方根值(mA/rms)，120 赫兹(Hz)，105℃

| 额定电压 V _{DC} | 4V (0G) | | 6.3V (0J) | | 10V (1A) | | 16V (1C) | | 25V (1E) | | 35V (1V) | | 50V (1H) | | 63V (1J) | |
|----------------------|---------|-------|-----------|-------|----------|-------|----------|-------|----------|-------|----------|-----|----------|----|----------|----|
| | φD×L | mA | φD×L | mA | φD×L | mA | φD×L | mA | φD×L | mA | φD×L | mA | φD×L | mA | φD×L | mA |
| 1 | 010 | | | | | | | | | | | | 4×7 | 10 | 4×7 | 10 |
| 2.2 | 2R2 | | | | | | | | | | | | 4×7 | 16 | 5×7 | 19 |
| 3.3 | 3R3 | | | | | | | | | | 4×7 | 18 | 4×7 | 20 | 6.3×7 | 29 |
| 4.7 | 4R7 | | | | | | | | 4×7 | 19 | 5×7 | 21 | 6.3×7 | 24 | 6.3×7 | 36 |
| 10 | 100 | | | | | | 4×7 | 27 | 5×7 | 29 | 6.3×7 | 32 | 8×7 | 40 | | |
| 22 | 220 | | | | 4×7 | 36 | 4×7 | 40 | 6.3×7 | 44 | 6.3×7 | 49 | | | | |
| 33 | 330 | 4×7 | 33 | 4×7 | 41 | 5×7 | 44 | 5×7 | 50 | 6.3×7 | 55 | 8×7 | 67 | | | |
| 47 | 470 | 4×7 | 39 | 5×7 | 49 | 6.3×7 | 54 | 6.3×7 | 62 | 8×7 | 74 | | | | | |
| 100 | 101 | 6.3×7 | 59 | 6.3×7 | 75 | 8×7 | 90 | | | | | | | | | |

产品编码说明

SA系列 100微法拉 ±20% 6.3V 长脚 透气式 6.3φ×7L 无铅引线与PET套管
SA- **101** **M** **0J** **BK** **-** **0607**
 系列 额定静电容量 额定静电容量容许误差值 额定电压 引线加工/包装型式 胶盖型式 制品尺寸 制品引线与套管材质

注：如需了解更详细介绍，请参阅目录第13页“引线型产品编码说明”。



SJA 系列

特长 / 用途

- 105℃、2,000小时寿命保证
- 制品高度7mm之广温度范围品
- 符合RoHS指令



规格表

| 项 目 | 性 能 | | | | | | | | | | | | | | | | | | | | | | | | | | | | | |
|--------------------|--|--------|----------|---------|-------------|--------|---------------|--------------|---------|------|-------------|------|-----------------|------|------|-----------|------|------|------|------|------|-----------------|----|----|---|---|---|---|---|---|
| 工作温度范围 | -55℃ ~ +105℃ | | | | | | | | | | | | | | | | | | | | | | | | | | | | | |
| 额定静电容量容许误差值 | ± 20% (120Hz, 20℃) | | | | | | | | | | | | | | | | | | | | | | | | | | | | | |
| 漏电流(20℃) | I = 0.01CV 或 3(μA/微安)中的任一个较大值以下(2分钟后) I = 漏电流(μA/微安)、C = 额定静电容量(μF/微法拉)、V = 额定直流工作电压(V/伏特) | | | | | | | | | | | | | | | | | | | | | | | | | | | | | |
| 损失角正切值(120Hz, 20℃) | <table border="1"> <tr> <td>额定电压</td> <td>4</td> <td>6.3</td> <td>10</td> <td>16</td> <td>25</td> <td>35</td> <td>50</td> <td>63</td> </tr> <tr> <td>损失角正切值(最大值)</td> <td>0.35</td> <td>0.23</td> <td>0.20</td> <td>0.17</td> <td>0.15</td> <td>0.12</td> <td>0.10</td> <td>0.10</td> </tr> </table> | 额定电压 | 4 | 6.3 | 10 | 16 | 25 | 35 | 50 | 63 | 损失角正切值(最大值) | 0.35 | 0.23 | 0.20 | 0.17 | 0.15 | 0.12 | 0.10 | 0.10 | | | | | | | | | | | |
| 额定电压 | 4 | 6.3 | 10 | 16 | 25 | 35 | 50 | 63 | | | | | | | | | | | | | | | | | | | | | | |
| 损失角正切值(最大值) | 0.35 | 0.23 | 0.20 | 0.17 | 0.15 | 0.12 | 0.10 | 0.10 | | | | | | | | | | | | | | | | | | | | | | |
| 温度特性(120Hz) | <p>阻抗比不可大于下表所列数值</p> <table border="1"> <tr> <td colspan="2">额定电压</td> <td>4</td> <td>6.3</td> <td>10</td> <td>16</td> <td>25</td> <td>35</td> <td>50</td> <td>63</td> </tr> <tr> <td rowspan="2">阻抗比</td> <td>Z(-25℃)/Z(+20℃)</td> <td>6</td> <td>4</td> <td>3</td> <td>3</td> <td>2</td> <td>2</td> <td>2</td> <td>2</td> </tr> <tr> <td>Z(-55℃)/Z(+20℃)</td> <td>12</td> <td>10</td> <td>8</td> <td>6</td> <td>4</td> <td>4</td> <td>4</td> <td>3</td> </tr> </table> | 额定电压 | | 4 | 6.3 | 10 | 16 | 25 | 35 | 50 | 63 | 阻抗比 | Z(-25℃)/Z(+20℃) | 6 | 4 | 3 | 3 | 2 | 2 | 2 | 2 | Z(-55℃)/Z(+20℃) | 12 | 10 | 8 | 6 | 4 | 4 | 4 | 3 |
| 额定电压 | | 4 | 6.3 | 10 | 16 | 25 | 35 | 50 | 63 | | | | | | | | | | | | | | | | | | | | | |
| 阻抗比 | Z(-25℃)/Z(+20℃) | 6 | 4 | 3 | 3 | 2 | 2 | 2 | 2 | | | | | | | | | | | | | | | | | | | | | |
| | Z(-55℃)/Z(+20℃) | 12 | 10 | 8 | 6 | 4 | 4 | 4 | 3 | | | | | | | | | | | | | | | | | | | | | |
| 耐久性 | <table border="1"> <tr> <td>保证寿命时间</td> <td>2,000 小时</td> </tr> <tr> <td>静电容量变化率</td> <td>≦ 初始值的± 25%</td> </tr> <tr> <td>损失角正切值</td> <td>≦ 初始规格值的 200%</td> </tr> <tr> <td>漏电流</td> <td>≦ 初始规格值</td> </tr> </table> <p>* 于 105℃ 环境中供给容许纹波电流值与额定电压 2,000 小时后, 待制品回复至 20℃ 的环境中进行量测时, 需满足上列要求。</p> | 保证寿命时间 | 2,000 小时 | 静电容量变化率 | ≦ 初始值的± 25% | 损失角正切值 | ≦ 初始规格值的 200% | 漏电流 | ≦ 初始规格值 | | | | | | | | | | | | | | | | | | | | | |
| 保证寿命时间 | 2,000 小时 | | | | | | | | | | | | | | | | | | | | | | | | | | | | | |
| 静电容量变化率 | ≦ 初始值的± 25% | | | | | | | | | | | | | | | | | | | | | | | | | | | | | |
| 损失角正切值 | ≦ 初始规格值的 200% | | | | | | | | | | | | | | | | | | | | | | | | | | | | | |
| 漏电流 | ≦ 初始规格值 | | | | | | | | | | | | | | | | | | | | | | | | | | | | | |
| 高温无负荷特性 | 保证寿命时间: 1,000 小时; 其它试验项目与耐久性相同。 | | | | | | | | | | | | | | | | | | | | | | | | | | | | | |
| 纹波电流与频率修正系数 | <table border="1"> <tr> <td rowspan="2">频率(Hz)</td> <td>60 (50)</td> <td>120</td> <td>500</td> <td>1k</td> <td>10k ≦</td> </tr> <tr> <td>静电容量(μF/微法拉)</td> <td>≦ 47</td> <td>0.75</td> <td>1.00</td> <td>1.20</td> <td>1.30</td> <td>1.45</td> </tr> <tr> <td></td> <td>100 ~ 470</td> <td>0.88</td> <td>1.00</td> <td>1.10</td> <td>1.15</td> <td>1.20</td> </tr> </table> | 频率(Hz) | 60 (50) | 120 | 500 | 1k | 10k ≦ | 静电容量(μF/微法拉) | ≦ 47 | 0.75 | 1.00 | 1.20 | 1.30 | 1.45 | | 100 ~ 470 | 0.88 | 1.00 | 1.10 | 1.15 | 1.20 | | | | | | | | | |
| 频率(Hz) | 60 (50) | | 120 | 500 | 1k | 10k ≦ | | | | | | | | | | | | | | | | | | | | | | | | |
| | 静电容量(μF/微法拉) | ≦ 47 | 0.75 | 1.00 | 1.20 | 1.30 | 1.45 | | | | | | | | | | | | | | | | | | | | | | | |
| | 100 ~ 470 | 0.88 | 1.00 | 1.10 | 1.15 | 1.20 | | | | | | | | | | | | | | | | | | | | | | | | |

寸法图

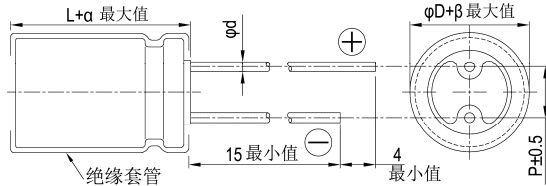

制品各项寸法 单位: 毫米

| | | | | |
|----|------|-----|-----|-----|
| φD | 4 | 5 | 6.3 | 8 |
| P | 1.5 | 2.0 | 2.5 | 3.5 |
| φd | 0.45 | | | |
| α | 1.0 | | | |
| β | 0.5 | | | |

尺寸: 直径(φD)×长度(L), (毫米/mm)

容许纹波电流: 毫安/均方根值(mA/rms), 120 赫兹(Hz), 105℃

制品尺寸与容许纹波电流一览表

| 额定电压 V _{DC} | 4V (0G) | | 6.3V (0J) | | 10V (1A) | | 16V (1C) | | 25V (1E) | | 35V (1V) | | 50V (1H) | | 63V (1J) | | |
|----------------------|---------|-------|-----------|-------|----------|-------|----------|-------|----------|-------|----------|-------|----------|-------|----------|------|----|
| | 内容 | φD×L | mA | φD×L | mA | φD×L | mA | φD×L | mA | φD×L | mA | φD×L | mA | φD×L | mA | φD×L | mA |
| 1 | 010 | | | | | | | | | | | | | 4×7 | 10 | 4×7 | 11 |
| 2.2 | 2R2 | | | | | | | | | | | | | 4×7 | 15 | 4×7 | 17 |
| 3.3 | 3R3 | | | | | | | | | | | | | 4×7 | 18 | 4×7 | 21 |
| 4.7 | 4R7 | | | | | | | | | | | 4×7 | 22 | 5×7 | 23 | 5×7 | 26 |
| 10 | 100 | | | | | | 4×7 | 25 | 4×7 | 26 | 5×7 | 30 | 6.3×7 | 34 | 6.3×7 | 40 | |
| 22 | 220 | | | 4×7 | 31 | 4×7 | 32 | 5×7 | 39 | 5×7 | 41 | 6.3×7 | 47 | 6.3×7 | 53 | 8×7 | 70 |
| 33 | 330 | 4×7 | 32 | 4×7 | 32 | 4×7 | 35 | 5×7 | 43 | 6.3×7 | 53 | 8×7 | 71 | 8×7 | 76 | | |
| 47 | 470 | 4×7 | 38 | 4×7 | 38 | 5×7 | 47 | 6.3×7 | 59 | 6.3×7 | 65 | 8×7 | 83 | 8×7 | 85 | | |
| 100 | 101 | 5×7 | 61 | 6.3×7 | 75 | 6.3×7 | 80 | 6.3×7 | 90 | 8×7 | 125 | 8×7 | 145 | | | | |
| 220 | 221 | 6.3×7 | 90 | 6.3×7 | 99 | 8×7 | 140 | 8×7 | 146 | | | | | | | | |
| 330 | 331 | 8×7 | 156 | 8×7 | 156 | 8×7 | 160 | | | | | | | | | | |
| 470 | 471 | 8×7 | 180 | 8×7 | 180 | | | | | | | | | | | | |

产品编码说明

SJA 系列 470微法拉 ± 20% 6.3V 长脚 透气式 8φ×7L 无铅引线与PET套管
SJA **471** **M** **0J** **BK** - **0807**
 系列 额定静电容量 额定静电容量容许误差值 额定电压 引线加工 / 包装型式 胶盖型式 制品尺寸 制品引线与套管材质

注: 如需了解更详细介绍, 请参阅目录第 13 页“引线型产品编码说明”。



SS 系列

特长 / 用途

- 85℃、1,000小时寿命保证
- 制品高度5mm之超小型制品
- 符合RoHS指令



规格表

| 项目 | 性能 | | | | | | | | | | | | | | | | | | | | | | | | | | |
|--------------------|--|--------|----------|---------|---|--------|---------------|--------------|---------|-------------|------|-----------------|-------|------|------|------|------|------|------|-----------------|------|------|------|------|------|---|---|
| 工作温度范围 | -40℃ ~ +85℃ | | | | | | | | | | | | | | | | | | | | | | | | | | |
| 额定静电容量容许误差值 | ± 20% (120Hz, 20℃) | | | | | | | | | | | | | | | | | | | | | | | | | | |
| 漏电流(20℃) | I = 0.01CV 或 3(μA/微安)中的任一个较大值以下(2 分钟后) I = 漏电流(μA/微安)、C = 额定静电容量(μF/微法拉)、V = 额定直流工作电压(V/伏特) | | | | | | | | | | | | | | | | | | | | | | | | | | |
| 损失角正切值(120Hz, 20℃) | <table border="1"> <tr> <th>额定电压</th> <th>4</th> <th>6.3</th> <th>10</th> <th>16</th> <th>25</th> <th>35</th> <th>50</th> </tr> <tr> <td>损失角正切值(最大值)</td> <td>0.35</td> <td>0.25</td> <td>0.20</td> <td>0.17</td> <td>0.15</td> <td>0.13</td> <td>0.10</td> </tr> </table> | 额定电压 | 4 | 6.3 | 10 | 16 | 25 | 35 | 50 | 损失角正切值(最大值) | 0.35 | 0.25 | 0.20 | 0.17 | 0.15 | 0.13 | 0.10 | | | | | | | | | | |
| 额定电压 | 4 | 6.3 | 10 | 16 | 25 | 35 | 50 | | | | | | | | | | | | | | | | | | | | |
| 损失角正切值(最大值) | 0.35 | 0.25 | 0.20 | 0.17 | 0.15 | 0.13 | 0.10 | | | | | | | | | | | | | | | | | | | | |
| 温度特性(120Hz) | <p>阻抗比不可大于下表所列数值</p> <table border="1"> <tr> <th colspan="2">额定电压</th> <th>4</th> <th>6.3</th> <th>10</th> <th>16</th> <th>25</th> <th>35</th> <th>50</th> </tr> <tr> <th rowspan="2">阻抗值</th> <td>Z(-25℃)/Z(+20℃)</td> <td>7</td> <td>6</td> <td>4</td> <td>3</td> <td>2</td> <td>2</td> <td>2</td> </tr> <tr> <td>Z(-40℃)/Z(+20℃)</td> <td>15</td> <td>12</td> <td>8</td> <td>6</td> <td>4</td> <td>4</td> <td>4</td> </tr> </table> | 额定电压 | | 4 | 6.3 | 10 | 16 | 25 | 35 | 50 | 阻抗值 | Z(-25℃)/Z(+20℃) | 7 | 6 | 4 | 3 | 2 | 2 | 2 | Z(-40℃)/Z(+20℃) | 15 | 12 | 8 | 6 | 4 | 4 | 4 |
| 额定电压 | | 4 | 6.3 | 10 | 16 | 25 | 35 | 50 | | | | | | | | | | | | | | | | | | | |
| 阻抗值 | Z(-25℃)/Z(+20℃) | 7 | 6 | 4 | 3 | 2 | 2 | 2 | | | | | | | | | | | | | | | | | | | |
| | Z(-40℃)/Z(+20℃) | 15 | 12 | 8 | 6 | 4 | 4 | 4 | | | | | | | | | | | | | | | | | | | |
| 耐久性 | <table border="1"> <tr> <td>保证寿命时间</td> <td>1,000 小时</td> </tr> <tr> <td>静电容量变化率</td> <td>4 ~ 6.3V: ≦ 初始值的± 30%; 10 ~ 50V: ≦ 初始值的± 25%</td> </tr> <tr> <td>损失角正切值</td> <td>≦ 初始规格值的 200%</td> </tr> <tr> <td>漏电流</td> <td>≦ 初始规格值</td> </tr> </table> <p>* 于 85℃ 环境中供给容许纹波电流值与额定电压 1,000 小时后, 待制品回复至 20℃ 的环境中进行量测时, 需满足上列要求。</p> | 保证寿命时间 | 1,000 小时 | 静电容量变化率 | 4 ~ 6.3V: ≦ 初始值的± 30%; 10 ~ 50V: ≦ 初始值的± 25% | 损失角正切值 | ≦ 初始规格值的 200% | 漏电流 | ≦ 初始规格值 | | | | | | | | | | | | | | | | | | |
| 保证寿命时间 | 1,000 小时 | | | | | | | | | | | | | | | | | | | | | | | | | | |
| 静电容量变化率 | 4 ~ 6.3V: ≦ 初始值的± 30%; 10 ~ 50V: ≦ 初始值的± 25% | | | | | | | | | | | | | | | | | | | | | | | | | | |
| 损失角正切值 | ≦ 初始规格值的 200% | | | | | | | | | | | | | | | | | | | | | | | | | | |
| 漏电流 | ≦ 初始规格值 | | | | | | | | | | | | | | | | | | | | | | | | | | |
| 高温无负荷特性 | 保证寿命时间: 500 小时; 其它试验项目与耐久性相同。 | | | | | | | | | | | | | | | | | | | | | | | | | | |
| 纹波电流与频率补正系数 | <table border="1"> <tr> <th>频率(Hz)</th> <th>60 (50)</th> <th>120</th> <th>500</th> <th>1k</th> <th>10k ≦</th> </tr> <tr> <td>静电容量(μF/微法拉)</td> <td>60 (50)</td> <td>120</td> <td>500</td> <td>1k</td> <td>10k ≦</td> </tr> <tr> <td>≦ 47</td> <td>0.75</td> <td>1.00</td> <td>1.15</td> <td>1.34</td> <td>1.50</td> </tr> <tr> <td>100 ~ 330</td> <td>0.80</td> <td>1.00</td> <td>1.08</td> <td>1.20</td> <td>1.30</td> </tr> </table> | 频率(Hz) | 60 (50) | 120 | 500 | 1k | 10k ≦ | 静电容量(μF/微法拉) | 60 (50) | 120 | 500 | 1k | 10k ≦ | ≦ 47 | 0.75 | 1.00 | 1.15 | 1.34 | 1.50 | 100 ~ 330 | 0.80 | 1.00 | 1.08 | 1.20 | 1.30 | | |
| 频率(Hz) | 60 (50) | 120 | 500 | 1k | 10k ≦ | | | | | | | | | | | | | | | | | | | | | | |
| 静电容量(μF/微法拉) | 60 (50) | 120 | 500 | 1k | 10k ≦ | | | | | | | | | | | | | | | | | | | | | | |
| ≦ 47 | 0.75 | 1.00 | 1.15 | 1.34 | 1.50 | | | | | | | | | | | | | | | | | | | | | | |
| 100 ~ 330 | 0.80 | 1.00 | 1.08 | 1.20 | 1.30 | | | | | | | | | | | | | | | | | | | | | | |

寸法图

1. φD = 3mm

2. φD ≥ 4mm

单位: 毫米

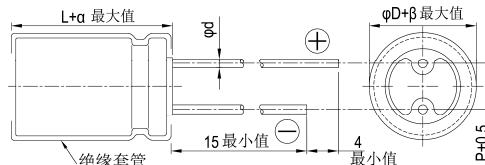
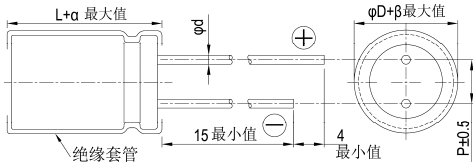

制品各项寸法

| | 3 | 4 | 5 | 6.3 | 8 |
|----|-----|------|-----|-----|-----|
| φD | 3 | 4 | 5 | 6.3 | 8 |
| P | 1.0 | 1.5 | 2.0 | 2.5 | 2.5 |
| φd | 0.4 | 0.45 | | | |
| α | 1.0 | | | | |
| β | 0.5 | | | | |

制品尺寸与容许纹波电流一览表

尺寸: 直径(φD)×长度(L), (毫米/mm)

容许纹波电流: 毫安/均方根值(mA/rms), 120 赫兹(Hz), 85℃

| 额定电压 V _{DC} | 内容 | 4V (0G) | | 6.3V (0J) | | 10V (1A) | | 16V (1C) | | 25V (1E) | | 35V (1V) | | 50V (1H) | |
|----------------------|-----|---------|-----|-----------|--------|----------|--------|----------|--------|----------|--------|----------|--------|----------|--------|
| | | φD×L | mA | φD×L | mA | φD×L | mA | φD×L | mA | φD×L | mA | φD×L | mA | φD×L | mA |
| 0.33 | R33 | | | | | | | | | | | | | 3×5 | 2.8 |
| 0.47 | R47 | | | | | | | | | | | | | 3×5 | 4 |
| 1 | O10 | | | | | | | | | | | | | 4×5(3×5) | 8.7(7) |
| 2.2 | 2R2 | | | | | | | | | | | 4×5(3×5) | 8.7(7) | 4×5(3×5) | 10(9) |
| 3.3 | 3R3 | | | | | | | | | 4×5(3×5) | 11(10) | 4×5 | 12 | 4×5 | 13 |
| 4.7 | 4R7 | | | | | | | 4×5(3×5) | 14(11) | 4×5 | 14 | 4×5 | 17 | 5×5 | 20 |
| 10 | 100 | | | | | 4×5(3×5) | 17(13) | 4×5 | 23 | 5×5 | 27 | 5×5 | 27 | 6.3×5 | 31 |
| 22 | 220 | | | 4×5(3×5) | 22(18) | 5×5 | 30 | 5×5 | 35 | 6.3×5 | 42 | 6.3×5 | 46 | 6.3×5 | 46 |
| 33 | 330 | 4×5 | 27 | 4×5 | 34 | 5×5 | 41 | 5×5 | 49 | 6.3×5 | 52 | 6.3×5 | 52 | 8×5 | 66 |
| 47 | 470 | 4×5 | 34 | 5×5 | 37 | 6.3×5 | 50 | 6.3×5 | 58 | 6.3×5 | 58 | 8×5 | 72 | 8×5 | 80 |
| 100 | 101 | 5×5 | 55 | 6.3×5 | 62 | 6.3×5 | 70 | 8×5 | 99 | 8×5 | 99 | | | | |
| 220 | 221 | 6.3×5 | 74 | 8×5 | 104 | 8×5 | 120 | | | | | | | | |
| 330 | 331 | 8×5 | 105 | 8×5 | 120 | | | | | | | | | | |

产品编码说明

SS系列 330微法拉 ± 20% 6.3V 长脚 8 φ×5L 无铅引线与PET套管

SS- **331** **M** **0J** **BK** - **0805**

系列 额定静电容量 额定静电容量容许误差值 额定电压 引线加工 / 包装型式 胶盖型式 制品尺寸 制品引线与套管材质

注: 如需了解更详细介绍, 请参阅目录第 13 页“引线型产品编码说明”。



SSG 系列

特长 / 用途

- 105℃、1,000小时寿命保证
- 制品高度5mm之超小型制品
- 符合RoHS指令



规格表

| 项目 | 性能 | | | | | | | | | | | | | | | | | | | | | | | | | | |
|--------------------|--|--------------|----------|---------|---|--------|---------------|---------|---------|-------------|------|-----------------|------|------|------|------|------|------|-----------|-----------------|------|------|------|------|---|---|---|
| 工作温度范围 | -40℃ ~ +105℃ | | | | | | | | | | | | | | | | | | | | | | | | | | |
| 额定静电容量容许误差值 | ± 20% (120Hz, 20℃) | | | | | | | | | | | | | | | | | | | | | | | | | | |
| 漏电流(20℃) | I = 0.01CV 或 3(μA/微安)中的任一个较大值以下(2分钟后) I = 漏电流(μA/微安)、C = 额定静电容量(μF/微法拉)、V = 额定直流工作电压(V/伏特) | | | | | | | | | | | | | | | | | | | | | | | | | | |
| 损失角正切值(120Hz, 20℃) | <table border="1"> <thead> <tr> <th>额定电压</th> <th>4</th> <th>6.3</th> <th>10</th> <th>16</th> <th>25</th> <th>35</th> <th>50</th> </tr> </thead> <tbody> <tr> <td>损失角正切值(最大值)</td> <td>0.35</td> <td>0.25</td> <td>0.20</td> <td>0.17</td> <td>0.15</td> <td>0.13</td> <td>0.10</td> </tr> </tbody> </table> | 额定电压 | 4 | 6.3 | 10 | 16 | 25 | 35 | 50 | 损失角正切值(最大值) | 0.35 | 0.25 | 0.20 | 0.17 | 0.15 | 0.13 | 0.10 | | | | | | | | | | |
| 额定电压 | 4 | 6.3 | 10 | 16 | 25 | 35 | 50 | | | | | | | | | | | | | | | | | | | | |
| 损失角正切值(最大值) | 0.35 | 0.25 | 0.20 | 0.17 | 0.15 | 0.13 | 0.10 | | | | | | | | | | | | | | | | | | | | |
| 温度特性(120Hz) | 阻抗比不可大于下表所列数值 <table border="1"> <thead> <tr> <th colspan="2">额定电压</th> <th>4</th> <th>6.3</th> <th>10</th> <th>16</th> <th>25</th> <th>35</th> <th>50</th> </tr> </thead> <tbody> <tr> <td rowspan="2">阻抗比</td> <td>Z(-25℃)/Z(+20℃)</td> <td>7</td> <td>6</td> <td>4</td> <td>3</td> <td>2</td> <td>2</td> <td>2</td> </tr> <tr> <td>Z(-40℃)/Z(+20℃)</td> <td>15</td> <td>12</td> <td>8</td> <td>6</td> <td>4</td> <td>4</td> <td>4</td> </tr> </tbody> </table> | 额定电压 | | 4 | 6.3 | 10 | 16 | 25 | 35 | 50 | 阻抗比 | Z(-25℃)/Z(+20℃) | 7 | 6 | 4 | 3 | 2 | 2 | 2 | Z(-40℃)/Z(+20℃) | 15 | 12 | 8 | 6 | 4 | 4 | 4 |
| 额定电压 | | 4 | 6.3 | 10 | 16 | 25 | 35 | 50 | | | | | | | | | | | | | | | | | | | |
| 阻抗比 | Z(-25℃)/Z(+20℃) | 7 | 6 | 4 | 3 | 2 | 2 | 2 | | | | | | | | | | | | | | | | | | | |
| | Z(-40℃)/Z(+20℃) | 15 | 12 | 8 | 6 | 4 | 4 | 4 | | | | | | | | | | | | | | | | | | | |
| 耐久性 | <table border="1"> <tbody> <tr> <td>保证寿命时间</td> <td>1,000 小时</td> </tr> <tr> <td>静电容量变化率</td> <td>4 ~ 6.3V: ≦ 初始值的± 30%; 10 ~ 50V: ≦ 初始值的± 25%</td> </tr> <tr> <td>损失角正切值</td> <td>≦ 初始规格值的 200%</td> </tr> <tr> <td>漏电流</td> <td>≦ 初始规格值</td> </tr> </tbody> </table> <p>* 于 105℃ 环境中供给容许纹波电流与额定电压 1,000 小时后, 待制品回复至 20℃ 的环境中进行量测时, 需满足上列要求。</p> | 保证寿命时间 | 1,000 小时 | 静电容量变化率 | 4 ~ 6.3V: ≦ 初始值的± 30%; 10 ~ 50V: ≦ 初始值的± 25% | 损失角正切值 | ≦ 初始规格值的 200% | 漏电流 | ≦ 初始规格值 | | | | | | | | | | | | | | | | | | |
| 保证寿命时间 | 1,000 小时 | | | | | | | | | | | | | | | | | | | | | | | | | | |
| 静电容量变化率 | 4 ~ 6.3V: ≦ 初始值的± 30%; 10 ~ 50V: ≦ 初始值的± 25% | | | | | | | | | | | | | | | | | | | | | | | | | | |
| 损失角正切值 | ≦ 初始规格值的 200% | | | | | | | | | | | | | | | | | | | | | | | | | | |
| 漏电流 | ≦ 初始规格值 | | | | | | | | | | | | | | | | | | | | | | | | | | |
| 高温无负荷特性 | 保证寿命时间: 500 小时; 其它试验项目与耐久性相同。 | | | | | | | | | | | | | | | | | | | | | | | | | | |
| 纹波电流与频率修正系数 | <table border="1"> <thead> <tr> <th rowspan="2">静电容量(μF/微法拉)</th> <th colspan="5">频率(Hz)</th> </tr> <tr> <th>60 (50)</th> <th>120</th> <th>500</th> <th>1k</th> <th>10k ≦</th> </tr> </thead> <tbody> <tr> <td>≦ 47</td> <td>0.75</td> <td>1.00</td> <td>1.15</td> <td>1.34</td> <td>1.50</td> </tr> <tr> <td>100 ~ 220</td> <td>0.80</td> <td>1.00</td> <td>1.08</td> <td>1.20</td> <td>1.30</td> </tr> </tbody> </table> | 静电容量(μF/微法拉) | 频率(Hz) | | | | | 60 (50) | 120 | 500 | 1k | 10k ≦ | ≦ 47 | 0.75 | 1.00 | 1.15 | 1.34 | 1.50 | 100 ~ 220 | 0.80 | 1.00 | 1.08 | 1.20 | 1.30 | | | |
| 静电容量(μF/微法拉) | 频率(Hz) | | | | | | | | | | | | | | | | | | | | | | | | | | |
| | 60 (50) | 120 | 500 | 1k | 10k ≦ | | | | | | | | | | | | | | | | | | | | | | |
| ≦ 47 | 0.75 | 1.00 | 1.15 | 1.34 | 1.50 | | | | | | | | | | | | | | | | | | | | | | |
| 100 ~ 220 | 0.80 | 1.00 | 1.08 | 1.20 | 1.30 | | | | | | | | | | | | | | | | | | | | | | |

寸法图

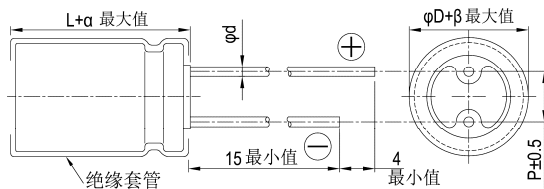

制品各项寸法 单位: 毫米

| | | | |
|----|------|-----|-----|
| φD | 4 | 5 | 6.3 |
| P | 1.5 | 2.0 | 2.5 |
| φd | 0.45 | | |
| α | 1.0 | | |
| β | 0.5 | | |

尺寸: 直径(φD)×长度(L), (毫米/mm)

容许纹波电流: 毫安/均方根值(mA/rms), 120 赫兹(Hz), 105℃

制品尺寸与容许纹波电流一览表

| 额定电压 V _{DC} | 内容 | 4V (0G) | | 6.3V (0J) | | 10V (1A) | | 16V (1C) | | 25V (1E) | | 35V (1V) | | 50V (1H) | |
|----------------------|-----|---------|----|-----------|----|----------|----|----------|----|----------|----|----------|-----|----------|----|
| | | φD×L | mA | φD×L | mA | φD×L | mA | φD×L | mA | φD×L | mA | φD×L | mA | φD×L | mA |
| 1 | 010 | | | | | | | | | | | | | 4×5 | 7 |
| 2.2 | 2R2 | | | | | | | | | | | | 4×5 | 8.7 | 10 |
| 3.3 | 3R3 | | | | | | | | | 4×5 | 11 | 4×5 | 12 | 4×5 | 13 |
| 4.7 | 4R7 | | | | | | | 4×5 | 14 | 4×5 | 15 | 4×5 | 17 | 5×5 | 20 |
| 10 | 100 | | | | | 4×5 | 14 | 4×5 | 23 | 5×5 | 27 | 5×5 | 27 | 6.3×5 | 31 |
| 22 | 220 | | | 4×5 | 21 | 5×5 | 27 | 5×5 | 30 | 6.3×5 | 42 | 6.3×5 | 46 | 6.3×5 | 46 |
| 33 | 330 | 4×5 | 27 | 5×5 | 30 | 5×5 | 34 | 6.3×5 | 40 | 6.3×5 | 52 | 6.3×5 | 52 | | |
| 47 | 470 | 4×5 | 34 | 5×5 | 36 | 6.3×5 | 43 | 6.3×5 | 48 | 6.3×5 | 58 | | | | |
| 100 | 101 | 5×5 | 50 | 6.3×5 | 56 | 6.3×5 | 70 | | | | | | | | |
| 220 | 221 | 6.3×5 | 74 | | | | | | | | | | | | |

产品编码说明

SSG系列 100微法拉 ± 20% 6.3V 长脚 透气式 6.3φ×5L 无铅引线与PET套管
SSG **101** **M** **0J** **BK** **-** **0605**
 系列 额定静电容量 额定静电容量容许误差值 额定电压 引线加工 / 包装型式 胶盖型式 制品尺寸 制品引线与套管材质

注: 如需了解更详细介绍, 请参阅目录第 13 页“引线型产品编码说明”。



SSL 系列

特长 / 用途

- 85℃、1,000小时寿命保证，制品高度5mm之低漏电流品
- 可用于较紧置之高温工业设备
- 符合RoHS指令



规格表

| 项目 | 性能 | | | | | | | | | | | | | | | | | | | | | | | | | | |
|--------------------|---|--------|----------|---------|---|--------|---------------|-----|---------|-------------|------|-----------------|------|------|------|------|------|---|---|-----------------|----|---|---|---|---|---|---|
| 工作温度范围 | -40℃ ~ +85℃ | | | | | | | | | | | | | | | | | | | | | | | | | | |
| 额定静电容量容许误差值 | ±20% (120Hz, 20℃) | | | | | | | | | | | | | | | | | | | | | | | | | | |
| 漏电流(20℃) | I = 0.002CV 或 0.4(μA/微安)中的任一个较大值以下(2分钟后) I = 漏电流(μA/微安)、C = 额定静电容量(μF/微法拉)、V = 额定直流工作电压(V/伏特) | | | | | | | | | | | | | | | | | | | | | | | | | | |
| 损失角正切值(120Hz, 20℃) | <table border="1"> <thead> <tr> <th>额定电压</th> <th>4</th> <th>6.3</th> <th>10</th> <th>16</th> <th>25</th> <th>35</th> <th>50</th> </tr> </thead> <tbody> <tr> <td>损失角正切值(最大值)</td> <td>0.35</td> <td>0.27</td> <td>0.23</td> <td>0.19</td> <td>0.15</td> <td>0.13</td> <td>0.11</td> </tr> </tbody> </table> | 额定电压 | 4 | 6.3 | 10 | 16 | 25 | 35 | 50 | 损失角正切值(最大值) | 0.35 | 0.27 | 0.23 | 0.19 | 0.15 | 0.13 | 0.11 | | | | | | | | | | |
| 额定电压 | 4 | 6.3 | 10 | 16 | 25 | 35 | 50 | | | | | | | | | | | | | | | | | | | | |
| 损失角正切值(最大值) | 0.35 | 0.27 | 0.23 | 0.19 | 0.15 | 0.13 | 0.11 | | | | | | | | | | | | | | | | | | | | |
| 温度特性(120Hz) | 阻抗比不可大于下表所列数值 <table border="1"> <thead> <tr> <th colspan="2">额定电压</th> <th>4</th> <th>6.3</th> <th>10</th> <th>16</th> <th>25</th> <th>35</th> <th>50</th> </tr> </thead> <tbody> <tr> <td rowspan="2">阻抗比</td> <td>Z(-25℃)/Z(+20℃)</td> <td>6</td> <td>3</td> <td>2</td> <td>2</td> <td>2</td> <td>2</td> <td>2</td> </tr> <tr> <td>Z(-40℃)/Z(+20℃)</td> <td>12</td> <td>9</td> <td>7</td> <td>5</td> <td>3</td> <td>3</td> <td>3</td> </tr> </tbody> </table> | 额定电压 | | 4 | 6.3 | 10 | 16 | 25 | 35 | 50 | 阻抗比 | Z(-25℃)/Z(+20℃) | 6 | 3 | 2 | 2 | 2 | 2 | 2 | Z(-40℃)/Z(+20℃) | 12 | 9 | 7 | 5 | 3 | 3 | 3 |
| 额定电压 | | 4 | 6.3 | 10 | 16 | 25 | 35 | 50 | | | | | | | | | | | | | | | | | | | |
| 阻抗比 | Z(-25℃)/Z(+20℃) | 6 | 3 | 2 | 2 | 2 | 2 | 2 | | | | | | | | | | | | | | | | | | | |
| | Z(-40℃)/Z(+20℃) | 12 | 9 | 7 | 5 | 3 | 3 | 3 | | | | | | | | | | | | | | | | | | | |
| 耐久性 | <table border="1"> <tbody> <tr> <td>保证寿命时间</td> <td>1,000 小时</td> </tr> <tr> <td>静电容量变化率</td> <td>4 ~ 6.3V: ≦ 初始值的± 30%; 10 ~ 50V: ≦ 初始值的± 25%</td> </tr> <tr> <td>损失角正切值</td> <td>≦ 初始规格值的 200%</td> </tr> <tr> <td>漏电流</td> <td>≦ 初始规格值</td> </tr> </tbody> </table> * 于 85℃ 环境中供给容许纹波电流值与额定电压 1,000 小时后，待制品回复至 20℃ 的环境中进行量测时，需满足上列要求。 | 保证寿命时间 | 1,000 小时 | 静电容量变化率 | 4 ~ 6.3V: ≦ 初始值的± 30%; 10 ~ 50V: ≦ 初始值的± 25% | 损失角正切值 | ≦ 初始规格值的 200% | 漏电流 | ≦ 初始规格值 | | | | | | | | | | | | | | | | | | |
| 保证寿命时间 | 1,000 小时 | | | | | | | | | | | | | | | | | | | | | | | | | | |
| 静电容量变化率 | 4 ~ 6.3V: ≦ 初始值的± 30%; 10 ~ 50V: ≦ 初始值的± 25% | | | | | | | | | | | | | | | | | | | | | | | | | | |
| 损失角正切值 | ≦ 初始规格值的 200% | | | | | | | | | | | | | | | | | | | | | | | | | | |
| 漏电流 | ≦ 初始规格值 | | | | | | | | | | | | | | | | | | | | | | | | | | |
| 高温无负荷特性 | 保证寿命时间: 500 小时; 其它试验项目与耐久性相同。 | | | | | | | | | | | | | | | | | | | | | | | | | | |

寸法图

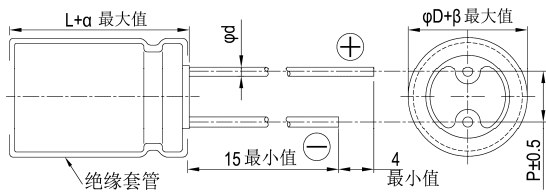

制品各项寸法 单位: 毫米

| | | | |
|----|------|-----|-----|
| φD | 4 | 5 | 6.3 |
| P | 1.5 | 2.0 | 2.5 |
| φd | 0.45 | | |
| α | 1.0 | | |
| β | 0.5 | | |

尺寸: 直径(φD)×长度(L), (毫米/mm)

容许纹波电流: 毫安/均方根值(mA/rms), 120 赫兹(Hz), 85℃

制品尺寸与容许纹波电流一览表

| 额定电压 V _{DC} | 内容 | 4V (0G) | | 6.3V (0J) | | 10V (1A) | | 16V (1C) | | 25V (1E) | | 35V (1V) | | 50V (1H) | |
|----------------------|-----|---------|----|-----------|----|----------|----|----------|----|----------|----|----------|----|----------|-----|
| | | φD×L | mA | φD×L | mA | φD×L | mA | φD×L | mA | φD×L | mA | φD×L | mA | φD×L | mA |
| 1 | 010 | | | | | | | | | | | | | 4×5 | 6.9 |
| 2.2 | 2R2 | | | | | | | | | | | | | 4×5 | 10 |
| 3.3 | 3R3 | | | | | | | | | | | | | 4×5 | 13 |
| 4.7 | 4R7 | | | | | | | | | 4×5 | 14 | 4×5 | 16 | 5×5 | 19 |
| 10 | 100 | | | | | | | 4×5 | 19 | 5×5 | 23 | 5×5 | 24 | 6.3×5 | 32 |
| 22 | 220 | | | 4×5 | 22 | 5×5 | 24 | 5×5 | 28 | 6.3×5 | 38 | 6.3×5 | 42 | | |
| 33 | 330 | 5×5 | 27 | 5×5 | 28 | 5×5 | 30 | 6.3×5 | 41 | 6.3×5 | 46 | | | | |
| 47 | 470 | 5×5 | 32 | 5×5 | 34 | 6.3×5 | 43 | 6.3×5 | 50 | | | | | | |
| 100 | 101 | 6.3×5 | 54 | 6.3×5 | 60 | | | | | | | | | | |

产品编码说明

SSL 系列 100微法拉 ±20% 6.3V 长脚 透气式 6.3φ×5L 无铅引线与PET套管
SSL **101** **M** **0J** **BK** - **0605**
 系列 额定静电容量 额定静电容量容许误差值 额定电压 引线加工/包装型式 胶盖型式 制品尺寸 制品引线与套管材质

注: 如需了解更详细介绍, 请参阅目录第 13 页“引线型产品编码说明”。



SXJ 系列

特长 / 用途

- 105℃, 1,000小时寿命保证
- 制品高度5 ~ 7mm之低阻抗品
- 符合RoHS指令



规格表

| 项 目 | 性 能 | | | | | | | | | | | | | | | | | | | | |
|--------------------|---|--------|----------|---------|-------------|--------|---------------|-------------|---------|-----------------|------|------|------|---|---|-----------------|---|---|---|---|---|
| 工作温度范围 | -55℃ ~ +105℃ | | | | | | | | | | | | | | | | | | | | |
| 额定静电容量容许误差值 | ± 20% (120Hz, 20℃) | | | | | | | | | | | | | | | | | | | | |
| 漏电流(20℃) | I = 0.01CV 或 3(μA/微安)中的任一个较大值以下(2 分钟后) I = 漏电流(μA/微安)、C = 额定静电容量(μF/微法拉)、V = 额定直流工作电压(V/伏特) | | | | | | | | | | | | | | | | | | | | |
| 损失角正切值(120Hz, 20℃) | <table border="1"> <thead> <tr> <th>额定电压</th> <th>6.3</th> <th>10</th> <th>16</th> <th>25</th> <th>35</th> </tr> </thead> <tbody> <tr> <td>损失角正切值(最大值)</td> <td>0.25</td> <td>0.20</td> <td>0.17</td> <td>0.15</td> <td>0.13</td> </tr> </tbody> </table> | 额定电压 | 6.3 | 10 | 16 | 25 | 35 | 损失角正切值(最大值) | 0.25 | 0.20 | 0.17 | 0.15 | 0.13 | | | | | | | | |
| 额定电压 | 6.3 | 10 | 16 | 25 | 35 | | | | | | | | | | | | | | | | |
| 损失角正切值(最大值) | 0.25 | 0.20 | 0.17 | 0.15 | 0.13 | | | | | | | | | | | | | | | | |
| 温度特性(120Hz) | 阻抗比不可大于下表所列数值 <table border="1"> <thead> <tr> <th colspan="2">额定电压</th> <th>6.3</th> <th>10</th> <th>16</th> <th>25</th> <th>35</th> </tr> </thead> <tbody> <tr> <td rowspan="2">阻抗比</td> <td>Z(-25℃)/Z(+20℃)</td> <td>2</td> <td>2</td> <td>2</td> <td>2</td> <td>2</td> </tr> <tr> <td>Z(-55℃)/Z(+20℃)</td> <td>4</td> <td>4</td> <td>4</td> <td>4</td> <td>4</td> </tr> </tbody> </table> | 额定电压 | | 6.3 | 10 | 16 | 25 | 35 | 阻抗比 | Z(-25℃)/Z(+20℃) | 2 | 2 | 2 | 2 | 2 | Z(-55℃)/Z(+20℃) | 4 | 4 | 4 | 4 | 4 |
| 额定电压 | | 6.3 | 10 | 16 | 25 | 35 | | | | | | | | | | | | | | | |
| 阻抗比 | Z(-25℃)/Z(+20℃) | 2 | 2 | 2 | 2 | 2 | | | | | | | | | | | | | | | |
| | Z(-55℃)/Z(+20℃) | 4 | 4 | 4 | 4 | 4 | | | | | | | | | | | | | | | |
| 耐久性 | <table border="1"> <tbody> <tr> <td>保证寿命时间</td> <td>1,000 小时</td> </tr> <tr> <td>静电容量变化率</td> <td>≦ 初始值的± 20%</td> </tr> <tr> <td>损失角正切值</td> <td>≦ 初始规格值的 200%</td> </tr> <tr> <td>漏电流</td> <td>≦ 初始规格值</td> </tr> </tbody> </table> <p>* 于 105℃ 环境中供给容许纹波电流值与额定电压 1,000 小时后, 待制品回复至 20℃ 的环境中进行量测时, 需满足上列要求。</p> | 保证寿命时间 | 1,000 小时 | 静电容量变化率 | ≦ 初始值的± 20% | 损失角正切值 | ≦ 初始规格值的 200% | 漏电流 | ≦ 初始规格值 | | | | | | | | | | | | |
| 保证寿命时间 | 1,000 小时 | | | | | | | | | | | | | | | | | | | | |
| 静电容量变化率 | ≦ 初始值的± 20% | | | | | | | | | | | | | | | | | | | | |
| 损失角正切值 | ≦ 初始规格值的 200% | | | | | | | | | | | | | | | | | | | | |
| 漏电流 | ≦ 初始规格值 | | | | | | | | | | | | | | | | | | | | |
| 高温无负荷特性 | 保证寿命时间: 500 小时; 其它试验项目与耐久性相同。 | | | | | | | | | | | | | | | | | | | | |
| 纹波电流与频率修正系数 | <table border="1"> <thead> <tr> <th>频率(Hz)</th> <th>60 (50)</th> <th>120</th> <th>300</th> <th>1k</th> <th>10k ≦</th> </tr> </thead> <tbody> <tr> <td>修正系数</td> <td>0.35</td> <td>0.5</td> <td>0.64</td> <td>0.83</td> <td>1.0</td> </tr> </tbody> </table> | 频率(Hz) | 60 (50) | 120 | 300 | 1k | 10k ≦ | 修正系数 | 0.35 | 0.5 | 0.64 | 0.83 | 1.0 | | | | | | | | |
| 频率(Hz) | 60 (50) | 120 | 300 | 1k | 10k ≦ | | | | | | | | | | | | | | | | |
| 修正系数 | 0.35 | 0.5 | 0.64 | 0.83 | 1.0 | | | | | | | | | | | | | | | | |

寸法图

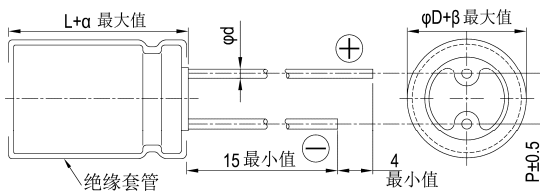

制品各项寸法 单位: 毫米

| φD | 4 | 5 | 6.3 | 8 |
|----|------|-----|------|-----|
| L | 5 7 | 5 7 | 5 7 | 7 |
| P | 1.5 | 2.0 | 2.5 | 3.5 |
| φd | 0.45 | 0.5 | 0.45 | 0.5 |
| α | 1.0 | | | |
| β | 0.5 | | | |

尺寸: 直径(φD)×长度(L), (毫米/mm)

容许纹波电流: 毫安/均方根值(mA/rms), 100k 赫兹(Hz), 105℃

阻抗值: 欧姆(Ω)/最大值, 100k 赫兹(Hz), 20℃

制品尺寸与容许纹波电流一览表

| 额定电压 V _{DC} | 内容 | 6.3V (0J) | | | 10V (1A) | | | 16V (1C) | | | 25V (1E) | | | 35V (1V) | | |
|----------------------|-----|-----------|------|-----|----------|------|-----|----------|------|-----|----------|------|-----|----------|------|-----|
| | | φD×L | 纹波电流 | 阻抗值 | φD×L | 纹波电流 | 阻抗值 | φD×L | 纹波电流 | 阻抗值 | φD×L | 纹波电流 | 阻抗值 | φD×L | 纹波电流 | 阻抗值 |
| 4.7 | 4R7 | | | | | | | | | | | | | 4×7 | 70 | 3.3 |
| 10 | 100 | | | | | | | 4×5 | 50 | 5.0 | 4×7 | 70 | 3.3 | 5×7 | 110 | 1.7 |
| 22 | 220 | 4×5 | 50 | 5.0 | 4×7 | 70 | 3.3 | 5×7 | 110 | 1.7 | 5×5 | 80 | 2.6 | 6.3×5 | 115 | 1.3 |
| 33 | 330 | 5×7 | 110 | 1.7 | 5×7 | 110 | 1.7 | 6.3×7 | 160 | 0.8 | 6.3×7 | 160 | 0.8 | 6.3×7 | 160 | 0.8 |
| 47 | 470 | 5×5 | 80 | 2.6 | 5×5 | 80 | 2.6 | 6.3×5 | 115 | 1.3 | 6.3×5 | 115 | 1.3 | 6.3×5 | 115 | 1.3 |
| 100 | 101 | 5×7 | 110 | 1.7 | 6.3×7 | 160 | 0.8 | 6.3×7 | 160 | 0.8 | 8×7 | 200 | 0.5 | | | |
| | | 5×5 | 80 | 2.6 | 6.3×5 | 115 | 1.3 | 6.3×5 | 115 | 1.3 | 6.3×7 | 160 | 0.8 | | | |
| | | 6.3×7 | 160 | 0.8 | 8×7 | 200 | 0.5 | 8×7 | 200 | 0.5 | | | | | | |
| | | 6.3×5 | 115 | 1.3 | 6.3×7 | 160 | 0.8 | 6.3×7 | 160 | 0.8 | | | | | | |
| 150 | 151 | 8×7 | 200 | 0.5 | 8×7 | 200 | 0.5 | | | | | | | | | |
| 220 | 221 | 6.3×7 | 160 | 0.8 | | | | | | | | | | | | |
| | | 8×7 | 200 | 0.5 | | | | | | | | | | | | |

产品编码说明

SXJ 系列 220微法拉 ± 20% 6.3V 长脚 透气式 8 φ × 7L 无铅引线与PET套管
SXJ **221** **M** **0J** **BK** - **0807**
 系列 额定静电容量 额定静电容量容许误差值 额定电压 引线加工 / 包装型式 胶盖型式 制品尺寸 制品引线与套管材质

注: 如需了解更详细之介绍, 请参阅目录第 13 页“引线型产品编码说明”。



RN 系列

特长 / 用途

- 85℃、2,000小时寿命保证，一般用途之无极性品
- 适用于具有反向电压或不知极性之电路
- 符合RoHS指令



规格表

| 项目 | 性能 | | | | | | | | | | | | |
|---|--|--|----|----|----|----|----|----|-----|-----|-----|-----|---|
| 工作温度范围 | -40℃ ~ +85℃ | | | | | | | | | | | | |
| 额定静电容量容许误差值 | ± 20% (120Hz, 20℃) | | | | | | | | | | | | |
| 漏电流(20℃) | 额定电压 | ≤ 100V > 100V | | | | | | | | | | | |
| | 测试时间 | 2 分钟后 5 分钟后 | | | | | | | | | | | |
| | 漏电流 | I = 0.03CV 或 4(μA/微安) 中的任一个较大值以下 CV ≤ 1,000 I = 0.03CV+15(μA/微安) CV > 1,000 I = 0.02CV+25(μA/微安) | | | | | | | | | | | |
| | I = 漏电流(μA/微安)、C = 额定静电容量(μF/微法拉)、V = 额定直流工作电压(V/伏特) | | | | | | | | | | | | |
| 损失角正切值(120 Hz, 20℃) | 额定电压 | 6.3 10 16 25 35 50 63 100 160 200 250 | | | | | | | | | | | |
| | 损失角正切值 (最大值) | 0.23 0.20 0.16 0.14 0.12 0.10 0.09 0.08 0.12 0.14 0.17 | | | | | | | | | | | |
| 当额定静电容量大于1,000 微法拉时，每增加1,000 微法拉需加0.02。 | | | | | | | | | | | | | |
| 温度特性(120Hz) | 阻抗比不可大于下表所列数值 | | | | | | | | | | | | |
| | 额定电压 | 6.3 | 10 | 16 | 25 | 35 | 50 | 63 | 100 | 160 | 200 | 250 | |
| | 阻抗比 | Z(-25℃)/Z(+20℃) | 4 | 3 | 3 | 2 | 2 | 2 | 2 | 2 | 2 | 2 | 2 |
| | | Z(-40℃)/Z(+20℃) | 8 | 6 | 6 | 4 | 4 | 3 | 3 | 3 | 4 | 4 | 4 |
| 耐久性 (于 85℃ 环境中供给额定电压， 每 250 小时需反转极性。) | 保证寿命时间 | 2,000 小时 | | | | | | | | | | | |
| | 静电容量变化率 | ≦ 初始值的 ± 20% | | | | | | | | | | | |
| | 损失角正切值 | ≦ 初始规格值的 200% | | | | | | | | | | | |
| | 漏电流 | ≦ 初始规格值 | | | | | | | | | | | |
| * 于 85℃ 环境中供给容许纹波电流值与额定电压 2,000 小时后，待制品回复至 20℃ 的环境中进行量测时，需满足上列要求。 | | | | | | | | | | | | | |
| 高温无负荷特性 | 保证寿命时间 | 1,000 小时 | | | | | | | | | | | |
| | 静电容量变化率 | ≦ 初始值的 ± 20% | | | | | | | | | | | |
| | 损失角正切值 | ≦ 初始规格值的 200% | | | | | | | | | | | |
| | 漏电流 | ≦ 初始规格值 | | | | | | | | | | | |
| * 于 85℃ 环境中不供给额定电压 1,000 小时后，待制品回复至 20℃ 的环境中进行量测时，需满足上列要求。额定电压 160 ~ 250V 需进行电压补偿后再行量测(依据 JIS C 5101-4 4.1 规定)。 | | | | | | | | | | | | | |

寸法图

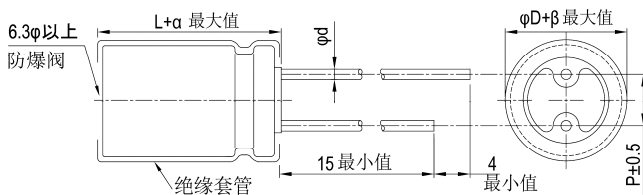

制品各项寸法

单位：毫米

| | 5 | 6.3 | 8 | 10 | 12.5 | 16 | 18 |
|----|--------------------------|-----|-----|-----|------|-----|-----|
| φD | 5 | 6.3 | 8 | 10 | 12.5 | 16 | 18 |
| P | 2.0 | 2.5 | 3.5 | 5.0 | 5.0 | 7.5 | 7.5 |
| φd | 0.5 | | 0.6 | | | 0.8 | |
| α | L < 20: 1.5, L ≥ 20: 2.0 | | | | | | |
| β | 0.5 | | | | | | |

无极性

尺寸: 直径(ϕ D) \times 长度(L), (毫米/mm)

制品尺寸与容许纹波电流一览表

容许纹波电流: 毫安/均方根值(mA/rms), 120 赫兹(Hz), 85 $^{\circ}$ C

| 额定电压 V _{dc} 静电容量 (μ F/微法拉) | | 6.3V (0J) | | 10V (1A) | | 16V (1C) | | 25V (1E) | | 35V (1V) | | 50V (1H) | | 63V (1J) | | 100V (2A) | |
|--|-----|---------------------|-----|---------------------|-----|---------------------|-------|---------------------|-------|---------------------|-----|---------------------|-----|---------------------|-----|---------------------|-----|
| | | ϕ D \times L | mA | ϕ D \times L | mA | ϕ D \times L | mA | ϕ D \times L | mA | ϕ D \times L | mA | ϕ D \times L | mA | ϕ D \times L | mA | ϕ D \times L | mA |
| 1 | 010 | | | | | | | | | | | 5 \times 11 | 15 | 5 \times 11 | 18 | 5 \times 11 | 23 |
| 2.2 | 2R2 | | | | | | | | | | | 5 \times 11 | 23 | 5 \times 11 | 25 | 6.3 \times 11 | 26 |
| 3.3 | 3R3 | | | | | | | | | | | 5 \times 11 | 28 | 5 \times 11 | 31 | 6.3 \times 11 | 32 |
| 4.7 | 4R7 | | | | | | | | | 5 \times 11 | 32 | 5 \times 11 | 34 | 6.3 \times 11 | 37 | 6.3 \times 11 | 40 |
| 10 | 100 | | | | | 5 \times 11 | 40 | 5 \times 11 | 42 | 5 \times 11 | 46 | 6.3 \times 11 | 55 | 6.3 \times 11 | 60 | 8 \times 11.5 | 66 |
| 22 | 220 | 5 \times 11 | 50 | 5 \times 11 | 56 | 5 \times 11 | 59 | 6.3 \times 11 | 63 | 6.3 \times 11 | 76 | 8 \times 11.5 | 82 | 8 \times 11.5 | 90 | 10 \times 16 | 120 |
| 33 | 330 | 5 \times 11 | 62 | 5 \times 11 | 69 | 5 \times 11 | 73 | 6.3 \times 11 | 78 | 8 \times 11.5 | 94 | 8 \times 11.5 | 104 | 10 \times 12.5 | 135 | 10 \times 20 | 175 |
| 47 | 470 | 5 \times 11 | 74 | 5 \times 11 | 82 | 6.3 \times 11 | 88 | 6.3 \times 11 | 95 | 8 \times 11.5 | 115 | 10 \times 12.5 | 135 | 10 \times 16 | 175 | 12.5 \times 20 | 200 |
| 100 | 101 | 6.3 \times 11 | 115 | 6.3 \times 11 | 120 | 8 \times 11.5 | 149 | 8 \times 11.5 | 155 | 10 \times 16 | 202 | 10 \times 20 | 235 | 12.5 \times 20 | 270 | 16 \times 25 | 350 |
| 220 | 221 | 8 \times 11.5 | 181 | 8 \times 11.5 | 200 | 10 \times 12.5 | 240 | 10 \times 16 | 294 | 12.5 \times 20 | 335 | 12.5 \times 25 | 378 | 16 \times 25 | 443 | 16 \times 35.5 | 590 |
| 330 | 331 | 8 \times 11.5 | 250 | 10 \times 16 | 308 | 10 \times 16 | 330 | 12.5 \times 20 | 384 | 12.5 \times 20 | 429 | 16 \times 25 | 496 | 16 \times 31.5 | 653 | | |
| 470 | 471 | 10 \times 12.5 | 329 | 10 \times 16 | 365 | 10 \times 20 | 435 | 12.5 \times 25 | 479 | 16 \times 25 | 548 | 16 \times 25 | 590 | 18 \times 35.5 | 815 | | |
| 1,000 | 102 | 10 \times 20 | 505 | 12.5 \times 20 | 598 | 12.5 \times 25 | 659 | 16 \times 25 | 700 | 16 \times 31.5 | 880 | 16 \times 31.5 | 920 | | | | |
| 2,200 | 222 | 12.5 \times 25 | 840 | 16 \times 25 | 992 | 16 \times 31.5 | 1,150 | 18 \times 35.5 | 1,347 | | | | | | | | |

| 额定电压 V _{dc} 静电容量 (μ F/微法拉) | | 160V (2C) | | 200V (2D) | | 250V (2E) | |
|--|-----|---------------------|-----|---------------------|-----|---------------------|-----|
| | | ϕ D \times L | mA | ϕ D \times L | mA | ϕ D \times L | mA |
| 0.47 | R47 | 5 \times 11 | 10 | 5 \times 11 | 10 | 6.3 \times 11 | 12 |
| 1 | 010 | 6.3 \times 11 | 14 | 8 \times 11.5 | 16 | 8 \times 11.5 | 16 |
| 2.2 | 2R2 | 8 \times 11.5 | 23 | 8 \times 11.5 | 28 | 10 \times 12.5 | 32 |
| 3.3 | 3R3 | 8 \times 11.5 | 33 | 10 \times 12.5 | 33 | 10 \times 16 | 46 |
| 4.7 | 4R7 | 10 \times 12.5 | 39 | 10 \times 16 | 46 | 10 \times 20 | 62 |
| 10 | 100 | 10 \times 16 | 75 | 10 \times 20 | 83 | 10 \times 20 | 99 |
| 22 | 220 | 12.5 \times 20 | 146 | 12.5 \times 20 | 146 | 12.5 \times 25 | 172 |
| 33 | 330 | 12.5 \times 20 | 179 | 12.5 \times 25 | 197 | 16 \times 25 | 211 |
| 47 | 470 | 12.5 \times 25 | 235 | | | | |

产品编码说明

RN系列 470微法拉 \pm 20% 6.3V 长脚 透气式 10 ϕ \times 12.5L 无铅引线与PET套管

RN- **471** **M** **0J** **BK** - **1012**

系列 额定静电容量 额定静电容量容许误差值 额定电压 引线加工 / 包装型式 胶盖型式 制品尺寸 制品引线与套管材质

注: 如需了解更详细介绍, 请参阅目录第 13 页“引线型产品编码说明”。



RNG 系列

特长 / 用途

- 105℃、2,000小时寿命保证，一般用途之无极性品
- 适用于具有反向电压或不知极性之电路
- 符合RoHS指令



规格表

| 项目 | 性能 | | | | | | | | | | | |
|--|---|--|----|----|----|----|----|----|-----|-----|-----|-----|
| 工作温度范围 | -40℃ ~ +105℃ | | | | | | | | | | | |
| 额定静电容量容许误差值 | ± 20% (120Hz, 20℃) | | | | | | | | | | | |
| 漏电流(20℃) | 额定电压 | ≤ 100V > 100V | | | | | | | | | | |
| | 测试时间 | 2 分钟后 5 分钟后 | | | | | | | | | | |
| | 漏电流 | I = 0.03CV 或 4(μA/微安) 中的任一个较大值以下 CV ≤ 1,000 I = 0.03CV+15(μA/微安) CV > 1,000 I = 0.02CV+25(μA/微安) | | | | | | | | | | |
| | I = 漏电流(μA/微安)、C = 额定静电容量(μF/微法拉)、V = 额定直流工作电压(V/伏特) | | | | | | | | | | | |
| 损失角正切值(120 Hz, 20℃) | 额定电压 | 6.3 10 16 25 35 50 63 100 160 200 250 | | | | | | | | | | |
| | 损失角正切值 (最大值) | 0.25 0.22 0.18 0.16 0.14 0.12 0.10 0.09 0.15 0.15 0.20 | | | | | | | | | | |
| 当额定静电容量大于1,000 微法拉时，每增加1,000 微法拉需加0.02。 | | | | | | | | | | | | |
| 温度特性(120Hz) | 阻抗比不可大于下表所列数值 | | | | | | | | | | | |
| | 额定电压 | 6.3 | 10 | 16 | 25 | 35 | 50 | 63 | 100 | 160 | 200 | 250 |
| | 阻抗比 | Z(-25℃)/Z(+20℃) | 4 | 3 | 3 | 2 | 2 | 2 | 2 | 2 | 2 | 2 |
| 耐久性 (于 105℃ 环境中供给额定电压，每 250 小时需反转极性。) | 保证寿命时间 | 2,000 小时 | | | | | | | | | | |
| | 静电容量变化率 | ≅ 初始值的 ± 20% | | | | | | | | | | |
| | 损失角正切值 | ≅ 初始规格值的 200% | | | | | | | | | | |
| | 漏电流 | ≅ 初始规格值 | | | | | | | | | | |
| | * 于105℃环境中供给容许纹波电流值与额定电压2,000小时后，待制品回复至20℃的环境中进行量测时，需满足上列要求。 | | | | | | | | | | | |
| 高温无负荷特性 | 保证寿命时间 | 1,000 小时 | | | | | | | | | | |
| | 静电容量变化率 | ≅ 初始值的 ± 20% | | | | | | | | | | |
| | 损失角正切值 | ≅ 初始规格值的 200% | | | | | | | | | | |
| | 漏电流 | ≅ 初始规格值 | | | | | | | | | | |
| | * 于105℃环境中不供给额定电压1,000小时后，待制品回复至20℃的环境中进行量测时，需满足上列要求。额定电压160 ~ 250V 需进行电压补偿后再行量测(依据JIS C 5101-4 4.1规定)。 | | | | | | | | | | | |

寸法图

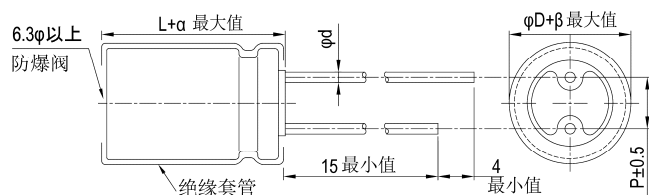

制品各项寸法

单位：毫米

| | 5 | 6.3 | 8 | 10 | 12.5 | 16 | 18 |
|----|--------------------------|-----|-----|-----|------|-----|-----|
| φD | 5 | 6.3 | 8 | 10 | 12.5 | 16 | 18 |
| P | 2.0 | 2.5 | 3.5 | 5.0 | 5.0 | 7.5 | 7.5 |
| φd | 0.5 | | 0.6 | | | 0.8 | |
| α | L < 20: 1.5, L ≥ 20: 2.0 | | | | | | |
| β | 0.5 | | | | | | |

尺寸: 直径(ϕ D) \times 长度(L), (毫米/mm)容许纹波电流: 毫安/均方根值(mA/rms), 120 赫兹(Hz), 105 $^{\circ}$ C

制品尺寸与容许纹波电流一览表

| 额定电压 V _{oc} 静电容量 (μ F/微法拉) | | 6.3V (0J) | | 10V (1A) | | 16V (1C) | | 25V (1E) | | 35V (1V) | | 50V (1H) | | 63V (1J) | | 100V (2A) | |
|--|-----|---------------------|-----|---------------------|-----|---------------------|-------|---------------------|-------|---------------------|-----|---------------------|-----|---------------------|-----|---------------------|-----|
| | | ϕ D \times L | mA | ϕ D \times L | mA | ϕ D \times L | mA | ϕ D \times L | mA | ϕ D \times L | mA | ϕ D \times L | mA | ϕ D \times L | mA | ϕ D \times L | mA |
| 1 | 010 | | | | | | | | | | | 5 \times 11 | 10 | 5 \times 11 | 11 | 5 \times 11 | 12 |
| 2.2 | 2R2 | | | | | | | | | | | 5 \times 11 | 15 | 5 \times 11 | 16 | 6.3 \times 11 | 20 |
| 3.3 | 3R3 | | | | | | | | | | | 5 \times 11 | 18 | 5 \times 11 | 20 | 6.3 \times 11 | 25 |
| 4.7 | 4R7 | | | | | | | | | 5 \times 11 | 21 | 5 \times 11 | 22 | 6.3 \times 11 | 24 | 6.3 \times 11 | 30 |
| 10 | 100 | | | | | 5 \times 11 | 27 | 5 \times 11 | 27 | 5 \times 11 | 30 | 6.3 \times 11 | 37 | 6.3 \times 11 | 40 | 8 \times 11.5 | 50 |
| 22 | 220 | 5 \times 11 | 34 | 5 \times 11 | 34 | 5 \times 11 | 40 | 6.3 \times 11 | 46 | 6.3 \times 11 | 51 | 8 \times 11.5 | 63 | 8 \times 11.5 | 68 | 10 \times 16 | 97 |
| 33 | 330 | 5 \times 11 | F45 | 5 \times 11 | 45 | 5 \times 11 | 49 | 6.3 \times 11 | 56 | 8 \times 11.5 | 72 | 8 \times 11.5 | 77 | 10 \times 12.5 | 98 | 10 \times 20 | 140 |
| 47 | 470 | 5 \times 11 | 54 | 5 \times 11 | 54 | 6.3 \times 11 | 67 | 6.3 \times 11 | 67 | 8 \times 11.5 | 86 | 10 \times 12.5 | 105 | 10 \times 16 | 130 | 12.5 \times 20 | 170 |
| 100 | 101 | 6.3 \times 11 | 90 | 6.3 \times 11 | 90 | 8 \times 11.5 | 110 | 8 \times 11.5 | 110 | 10 \times 16 | 160 | 10 \times 20 | 190 | 12.5 \times 20 | 225 | 16 \times 25 | 300 |
| 220 | 221 | 8 \times 11.5 | 150 | 8 \times 11.5 | 150 | 10 \times 12.5 | 195 | 10 \times 16 | 215 | 12.5 \times 20 | 290 | 12.5 \times 25 | 340 | 16 \times 25 | 405 | 16 \times 35.5 | 510 |
| 330 | 331 | 8 \times 11.5 | 185 | 10 \times 16 | 240 | 10 \times 16 | 265 | 12.5 \times 20 | 320 | 12.5 \times 20 | 350 | 16 \times 25 | 460 | 16 \times 31.5 | 535 | | |
| 470 | 471 | 10 \times 12.5 | 260 | 10 \times 20 | 290 | 10 \times 20 | 345 | 12.5 \times 25 | 380 | 12.5 \times 25 | 465 | 16 \times 31.5 | 590 | 18 \times 35.5 | 680 | | |
| 1,000 | 102 | 10 \times 20 | 460 | 12.5 \times 20 | 510 | 12.5 \times 25 | 605 | 16 \times 25 | 670 | 16 \times 31.5 | 805 | | | | | | |
| 2,200 | 222 | 12.5 \times 25 | 820 | 16 \times 25 | 940 | 16 \times 31.5 | 1,070 | 18 \times 35.5 | 1,140 | | | | | | | | |

| 额定电压 V _{oc} 静电容量 (μ F/微法拉) | | 160V (2C) | | 200V (2D) | | 250V (2E) | |
|--|-----|---------------------|-----|---------------------|-----|---------------------|-----|
| | | ϕ D \times L | mA | ϕ D \times L | mA | ϕ D \times L | mA |
| 0.47 | R47 | 5 \times 11 | 8 | 5 \times 11 | 9 | 6.3 \times 11 | 10 |
| 1 | 010 | 6.3 \times 11 | 11 | 8 \times 11.5 | 12 | 8 \times 11.5 | 13 |
| 2.2 | 2R2 | 8 \times 11.5 | 18 | 8 \times 11.5 | 22 | 10 \times 12.5 | 26 |
| 3.3 | 3R3 | 8 \times 11.5 | 26 | 10 \times 12.5 | 30 | 10 \times 16 | 37 |
| 4.7 | 4R7 | 10 \times 12.5 | 31 | 10 \times 16 | 37 | 10 \times 20 | 50 |
| 10 | 100 | 10 \times 16 | 60 | 10 \times 20 | 66 | 10 \times 20 | 79 |
| 22 | 220 | 12.5 \times 20 | 117 | 12.5 \times 20 | 117 | 12.5 \times 25 | 138 |
| 33 | 330 | 12.5 \times 20 | 143 | 12.5 \times 25 | 158 | 16 \times 25 | 169 |
| 47 | 470 | 16 \times 25 | 188 | | | | |

产品编码说明

RNG系列 470微法拉 $\pm 20\%$ 6.3V 长脚 透气式 10 ϕ \times 12.5L 无铅引线与PET套管
RNG **471** **M** **0J** **BK** - **1012**
 系列 额定静电容量 额定静电容量容许误差值 额定电压 引线加工/包装型式 胶盖型式 制品尺寸 制品引线与套管材质

注: 如需了解更详细介绍, 请参阅目录第 13 页“引线型产品编码说明”。



SN 系列

特长 / 用途

- 85℃、1,000小时寿命保证，制品高度7mm之无极性品
- 适用于具有反向电压或不知极性的电路
- 符合RoHS指令



规格表

| 项目 | 性能 | | | | | | | | | | | | | | | | | | | | | | | | | | | | | |
|---|--|--------|----------|---------|--------------|--------|---------------|------|---------|----|-------------|------|-----------------|------|------|------|------|------|------|---|---|-----------------|----|----|---|---|---|---|---|---|
| 工作温度范围 | -40℃ ~ +85℃ | | | | | | | | | | | | | | | | | | | | | | | | | | | | | |
| 额定静电容量容许误差值 | ± 20% (120Hz, 20℃) | | | | | | | | | | | | | | | | | | | | | | | | | | | | | |
| 漏电流(20℃) | I = 0.05CV或10(μA/微安)中的任一个较大值以下(2分钟后) I = 漏电流(μA/微安)、C = 额定静电容量(μF/微法拉)、V = 额定直流工作电压(V/伏特) | | | | | | | | | | | | | | | | | | | | | | | | | | | | | |
| 损失角正切值(120Hz, 20℃) | <table border="1"> <thead> <tr> <th>额定电压</th> <th>4</th> <th>6.3</th> <th>10</th> <th>16</th> <th>25</th> <th>35</th> <th>50</th> <th>63</th> </tr> </thead> <tbody> <tr> <td>损失角正切值(最大值)</td> <td>0.35</td> <td>0.24</td> <td>0.20</td> <td>0.16</td> <td>0.16</td> <td>0.14</td> <td>0.12</td> <td>0.10</td> </tr> </tbody> </table> | 额定电压 | 4 | 6.3 | 10 | 16 | 25 | 35 | 50 | 63 | 损失角正切值(最大值) | 0.35 | 0.24 | 0.20 | 0.16 | 0.16 | 0.14 | 0.12 | 0.10 | | | | | | | | | | | |
| 额定电压 | 4 | 6.3 | 10 | 16 | 25 | 35 | 50 | 63 | | | | | | | | | | | | | | | | | | | | | | |
| 损失角正切值(最大值) | 0.35 | 0.24 | 0.20 | 0.16 | 0.16 | 0.14 | 0.12 | 0.10 | | | | | | | | | | | | | | | | | | | | | | |
| 温度特性(120Hz) | <p>阻抗比不可大于下表所列数值</p> <table border="1"> <thead> <tr> <th colspan="2">额定电压</th> <th>4</th> <th>6.3</th> <th>10</th> <th>16</th> <th>25</th> <th>35</th> <th>50</th> <th>63</th> </tr> </thead> <tbody> <tr> <td rowspan="2">阻抗比</td> <td>Z(-25℃)/Z(+20℃)</td> <td>4</td> <td>4</td> <td>3</td> <td>2</td> <td>2</td> <td>2</td> <td>2</td> <td>2</td> </tr> <tr> <td>Z(-40℃)/Z(+20℃)</td> <td>10</td> <td>10</td> <td>8</td> <td>6</td> <td>4</td> <td>3</td> <td>3</td> <td>3</td> </tr> </tbody> </table> | 额定电压 | | 4 | 6.3 | 10 | 16 | 25 | 35 | 50 | 63 | 阻抗比 | Z(-25℃)/Z(+20℃) | 4 | 4 | 3 | 2 | 2 | 2 | 2 | 2 | Z(-40℃)/Z(+20℃) | 10 | 10 | 8 | 6 | 4 | 3 | 3 | 3 |
| 额定电压 | | 4 | 6.3 | 10 | 16 | 25 | 35 | 50 | 63 | | | | | | | | | | | | | | | | | | | | | |
| 阻抗比 | Z(-25℃)/Z(+20℃) | 4 | 4 | 3 | 2 | 2 | 2 | 2 | 2 | | | | | | | | | | | | | | | | | | | | | |
| | Z(-40℃)/Z(+20℃) | 10 | 10 | 8 | 6 | 4 | 3 | 3 | 3 | | | | | | | | | | | | | | | | | | | | | |
| 耐久性 (于 85℃ 环境中供给额定电压， 每 250 小时需反转极性。) | <table border="1"> <tbody> <tr> <td>保证寿命时间</td> <td>1,000 小时</td> </tr> <tr> <td>静电容量变化率</td> <td>≦ 初始值的 ± 20%</td> </tr> <tr> <td>损失角正切值</td> <td>≦ 初始规格值的 200%</td> </tr> <tr> <td>漏电流</td> <td>≦ 初始规格值</td> </tr> </tbody> </table> <p>* 于 85℃ 环境中供给容许纹波电流值与额定电压 1,000 小时后，待制品回复至 20℃ 的环境中进行量测时，需满足上列要求。</p> | 保证寿命时间 | 1,000 小时 | 静电容量变化率 | ≦ 初始值的 ± 20% | 损失角正切值 | ≦ 初始规格值的 200% | 漏电流 | ≦ 初始规格值 | | | | | | | | | | | | | | | | | | | | | |
| 保证寿命时间 | 1,000 小时 | | | | | | | | | | | | | | | | | | | | | | | | | | | | | |
| 静电容量变化率 | ≦ 初始值的 ± 20% | | | | | | | | | | | | | | | | | | | | | | | | | | | | | |
| 损失角正切值 | ≦ 初始规格值的 200% | | | | | | | | | | | | | | | | | | | | | | | | | | | | | |
| 漏电流 | ≦ 初始规格值 | | | | | | | | | | | | | | | | | | | | | | | | | | | | | |
| 高温无负荷特性 | 保证寿命时间：500 小时；其它试验项目与耐久性相同。 | | | | | | | | | | | | | | | | | | | | | | | | | | | | | |

寸法图

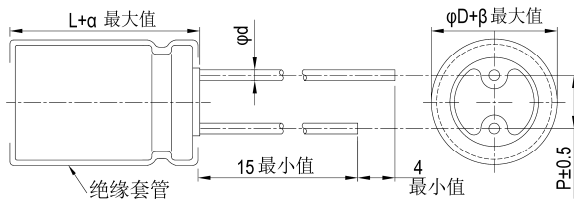

制品各项寸法 单位：毫米

| | | | | |
|----|------|-----|-----|-----|
| φD | 4 | 5 | 6.3 | 8 |
| P | 1.5 | 2.0 | 2.5 | 3.5 |
| φd | 0.45 | 0.5 | | |
| α | 1.0 | | | |
| β | 0.5 | | | |

制品尺寸与容许纹波电流一览表

尺寸：直径(φD)×长度(L)，(毫米/mm)

容许纹波电流：毫安/均方根值(mA/rms)，120 赫兹(Hz)，85℃

| 额定电压 V _{dc} | 内容 | 4V (0G) | | 6.3V (0J) | | 10V (1A) | | 16V (1C) | | 25V (1E) | | 35V (1V) | | 50V (1H) | | 63V (1J) | |
|----------------------|-----|---------|----|-----------|----|----------|----|----------|----|----------|----|----------|----|----------|-----|----------|-----|
| | | φD×L | mA | φD×L | mA | φD×L | mA | φD×L | mA | φD×L | mA | φD×L | mA | φD×L | mA | φD×L | mA |
| 0.47 | R47 | | | | | | | | | | | | | 4×7 | 6.6 | 4×7 | 7.3 |
| 1 | 010 | | | | | | | | | | | | | 4×7 | 9.7 | 4×7 | 10 |
| 2.2 | 2R2 | | | | | | | | | | | 4×7 | 13 | 4×7 | 14 | 5×7 | 16 |
| 3.3 | 3R3 | | | | | | | | | 4×7 | 15 | 5×7 | 16 | 5×7 | 18 | 6.3×7 | 20 |
| 4.7 | 4R7 | | | | | | | 4×7 | 18 | 5×7 | 18 | 6.3×7 | 20 | 6.3×7 | 22 | 8×7 | 24 |
| 10 | 100 | | | | | 4×7 | 23 | 5×7 | 27 | 6.3×7 | 28 | 8×7 | 30 | | | | |
| 22 | 220 | | | 5×7 | 40 | 5×7 | 40 | 6.3×7 | 45 | 8×7 | 52 | | | | | | |
| 33 | 330 | 5×7 | 40 | 5×7 | 40 | 6.3×7 | 45 | 8×7 | 52 | | | | | | | | |
| 47 | 470 | 6.3×7 | 45 | 6.3×7 | 49 | 8×7 | 55 | | | | | | | | | | |
| 100 | 101 | 8×7 | 66 | | | | | | | | | | | | | | |

产品编码说明

SN系列 47微法拉 ± 20% 6.3V 长脚 透气式 6.3φ×7L 无铅引线 with PET套管
SN- **470** **M** **0J** **BK** - **0607**
 系列 额定静电容量 容许误差值 额定电压 引线加工 / 包装型式 胶盖型式 制品尺寸 制品引线 with 套管材质

注：如需了解更详细介绍，请参阅目录第 13 页“引线型产品编码说明”。

SSN 系列

特长 / 用途

- 85℃、1,000小时寿命保证，制品高度5mm之无极性品
- 适用于具有反向电压或不知极性的电路
- 符合RoHS指令



规格表

| 项目 | 性能 | | | | | | | | | | | | | | | | | | | | | | | | | | |
|--|--|--------|----------|---------|---|--------|---------------|-----|---------|-------------|------|-----------------|------|------|------|------|------|---|---|-----------------|----|----|---|---|---|---|---|
| 工作温度范围 | -40℃ ~ +85℃ | | | | | | | | | | | | | | | | | | | | | | | | | | |
| 额定静电容量容许误差值 | ± 20% (120Hz, 20℃) | | | | | | | | | | | | | | | | | | | | | | | | | | |
| 漏电流(20℃) | I = 0.05CV 或 10(μA/微安)中的任一个较大值以下(2分钟后) I = 漏电流(μA/微安)、C = 额定静电容量(μF/微法拉)、V = 额定直流工作电压(V/伏特) | | | | | | | | | | | | | | | | | | | | | | | | | | |
| 损失角正切值(120Hz, 20℃) | <table border="1"> <thead> <tr> <th>额定电压</th> <th>4</th> <th>6.3</th> <th>10</th> <th>16</th> <th>25</th> <th>35</th> <th>50</th> </tr> </thead> <tbody> <tr> <td>损失角正切值(最大值)</td> <td>0.35</td> <td>0.24</td> <td>0.20</td> <td>0.17</td> <td>0.17</td> <td>0.15</td> <td>0.15</td> </tr> </tbody> </table> | 额定电压 | 4 | 6.3 | 10 | 16 | 25 | 35 | 50 | 损失角正切值(最大值) | 0.35 | 0.24 | 0.20 | 0.17 | 0.17 | 0.15 | 0.15 | | | | | | | | | | |
| 额定电压 | 4 | 6.3 | 10 | 16 | 25 | 35 | 50 | | | | | | | | | | | | | | | | | | | | |
| 损失角正切值(最大值) | 0.35 | 0.24 | 0.20 | 0.17 | 0.17 | 0.15 | 0.15 | | | | | | | | | | | | | | | | | | | | |
| 温度特性(120Hz) | <p>阻抗比不可大于下表所列数值</p> <table border="1"> <thead> <tr> <th colspan="2">额定电压</th> <th>4</th> <th>6.3</th> <th>10</th> <th>16</th> <th>25</th> <th>35</th> <th>50</th> </tr> </thead> <tbody> <tr> <td rowspan="2">阻抗比</td> <td>Z(-25℃)/Z(+20℃)</td> <td>7</td> <td>4</td> <td>3</td> <td>2</td> <td>2</td> <td>2</td> <td>2</td> </tr> <tr> <td>Z(-40℃)/Z(+20℃)</td> <td>15</td> <td>10</td> <td>8</td> <td>6</td> <td>4</td> <td>3</td> <td>3</td> </tr> </tbody> </table> | 额定电压 | | 4 | 6.3 | 10 | 16 | 25 | 35 | 50 | 阻抗比 | Z(-25℃)/Z(+20℃) | 7 | 4 | 3 | 2 | 2 | 2 | 2 | Z(-40℃)/Z(+20℃) | 15 | 10 | 8 | 6 | 4 | 3 | 3 |
| 额定电压 | | 4 | 6.3 | 10 | 16 | 25 | 35 | 50 | | | | | | | | | | | | | | | | | | | |
| 阻抗比 | Z(-25℃)/Z(+20℃) | 7 | 4 | 3 | 2 | 2 | 2 | 2 | | | | | | | | | | | | | | | | | | | |
| | Z(-40℃)/Z(+20℃) | 15 | 10 | 8 | 6 | 4 | 3 | 3 | | | | | | | | | | | | | | | | | | | |
| 耐久性 (于 85℃ 环境中供给额定电压, 每 250 小时需反转极性。) | <table border="1"> <tbody> <tr> <td>保证寿命时间</td> <td>1,000 小时</td> </tr> <tr> <td>静电容量变化率</td> <td>4 ~ 6.3 V: ≒ 初始值的 ± 30% 10 ~ 50V: ≒ 初始值的 ± 25%</td> </tr> <tr> <td>损失角正切值</td> <td>≒ 初始规格值的 200%</td> </tr> <tr> <td>漏电流</td> <td>≒ 初始规格值</td> </tr> </tbody> </table> <p>* 于 85℃ 环境中供给容许纹波电流值与额定电压 1,000 小时后, 待制品回复至 20℃ 的环境中进行量测时, 需满足上列要求。</p> | 保证寿命时间 | 1,000 小时 | 静电容量变化率 | 4 ~ 6.3 V: ≒ 初始值的 ± 30% 10 ~ 50V: ≒ 初始值的 ± 25% | 损失角正切值 | ≒ 初始规格值的 200% | 漏电流 | ≒ 初始规格值 | | | | | | | | | | | | | | | | | | |
| 保证寿命时间 | 1,000 小时 | | | | | | | | | | | | | | | | | | | | | | | | | | |
| 静电容量变化率 | 4 ~ 6.3 V: ≒ 初始值的 ± 30% 10 ~ 50V: ≒ 初始值的 ± 25% | | | | | | | | | | | | | | | | | | | | | | | | | | |
| 损失角正切值 | ≒ 初始规格值的 200% | | | | | | | | | | | | | | | | | | | | | | | | | | |
| 漏电流 | ≒ 初始规格值 | | | | | | | | | | | | | | | | | | | | | | | | | | |
| 高温无负荷特性 | 保证寿命时间: 500 小时; 漏电流 ≒ 初始规格值的 200%; 其它试验项目与耐久性相同。 | | | | | | | | | | | | | | | | | | | | | | | | | | |

寸法图

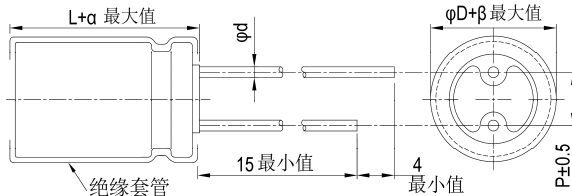

制品各项寸法 单位: 毫米

| | | | |
|----|------|-----|-----|
| φD | 4 | 5 | 6.3 |
| P | 1.5 | 2.0 | 2.5 |
| φd | 0.45 | | |
| α | 1.0 | | |
| β | 0.5 | | |

尺寸: 直径(φD)×长度(L), (毫米/mm)

容许纹波电流: 毫安/均方根值(mA/rms), 120 赫兹(Hz), 85℃

制品尺寸与容许纹波电流一览表

| 额定电压 V _{DC} | 内容 | 4V (0G) | | 6.3V (0J) | | 10V (1A) | | 16V (1C) | | 25V (1E) | | 35V (1V) | | 50V (1H) | |
|----------------------|-----|---------|----|-----------|----|----------|----|----------|----|----------|----|----------|-----|----------|-----|
| | | φD×L | mA | φD×L | mA | φD×L | mA | φD×L | mA | φD×L | mA | φD×L | mA | φD×L | mA |
| 0.33 | R33 | | | | | | | | | | | | | 4x5 | 3.5 |
| 0.47 | R47 | | | | | | | | | | | | | 4x5 | 4.2 |
| 1 | 010 | | | | | | | | | | | 4x5 | 5.5 | 4x5 | 6.1 |
| 2.2 | 2R2 | | | | | | | | | 4x5 | 8 | 4x5 | 9.1 | 5x5 | 10 |
| 3.3 | 3R3 | | | | | | | 4x5 | 9 | 4x5 | 10 | 5x5 | 12 | 5x5 | 13 |
| 4.7 | 4R7 | | | | | 4x5 | 11 | 5x5 | 12 | 5x5 | 14 | 5x5 | 15 | 6.3x5 | 16 |
| 10 | 100 | 4x5 | 19 | 4x5 | 15 | 5x5 | 19 | 6.3x5 | 21 | 6.3x5 | 22 | 6.3x5 | 24 | | |
| 22 | 220 | 5x5 | 23 | 5x5 | 26 | 6.3x5 | 31 | 6.3x5 | 33 | | | | | | |
| 33 | 330 | 6.3x5 | 30 | 6.3x5 | 36 | 6.3x5 | 38 | | | | | | | | |
| 47 | 470 | 6.3x5 | 36 | 6.3x5 | 41 | | | | | | | | | | |

产品编码说明

SSN 系列 47微法拉 ± 20% 6.3V 长脚 透气式 6.3φ x5L 无铅引线与PET套管

SSN **470** **M** **0J** **BK** - **0605**

系列 额定静电容量 额定静电容量容许误差值 额定电压 引线加工 / 包装型式 胶盖型式 制品尺寸 制品引线与套管材质

注: 如需了解更详细介绍, 请参阅目录第 13 页“引线型产品编码说明”。



LS 系列

特长 / 用途

- 基板自立型制品
- 85℃、3,000小时寿命保证
- 符合RoHS指令



规格表

| 项 目 | 性 能 | | | | | | | | | | | | | | | | | | | | | | | | | | | | | | | | | | | | | | | | | | | | | | | | | | | |
|---------------------|---|---------------------------|--------|----------|-----------|--------------|-----------|---------------|------|---------|------------|------|------------|-------|------|------|------|------|-----------------|------|-----------------|------|------|------|------|------|------|-------|------|------|------|------|------|------|------------|-----------|-----------------|------|------|------|------|------|---|---|---|----|----|----|----|---|---|---|
| 工作温度范围 | 16 ~ 400V -40℃ ~ +85℃ | 420 ~ 500V -25℃ ~ +85℃ | | | | | | | | | | | | | | | | | | | | | | | | | | | | | | | | | | | | | | | | | | | | | | | | | | |
| 额定静电容量容许误差值 | ± 20% (120 Hz, 20℃) | | | | | | | | | | | | | | | | | | | | | | | | | | | | | | | | | | | | | | | | | | | | | | | | | | | |
| 漏电流(20℃) | I = 3√CV 或 1.5 毫安(mA)中的任一个较小值以下(5 分钟后) I = 漏电流(mA/毫安)、C = 额定静电容量(μF/微法拉)、V = 额定直流工作电压(V/伏特) | | | | | | | | | | | | | | | | | | | | | | | | | | | | | | | | | | | | | | | | | | | | | | | | | | | |
| 损失角正切值(120 Hz, 20℃) | <table border="1"> <thead> <tr> <th>额定电压</th> <th>16</th> <th>25</th> <th>35</th> <th>50</th> <th>63</th> <th>80</th> <th>100</th> <th>160</th> <th>200</th> <th>250</th> <th>350</th> <th>400</th> <th>420</th> <th>450</th> <th>500</th> </tr> </thead> <tbody> <tr> <td>损失角正切值 (最大值)</td> <td>0.50</td> <td>0.45</td> <td>0.40</td> <td>0.35</td> <td>0.30</td> <td>0.25</td> <td>0.20</td> <td>0.15</td> <td>0.15</td> <td>0.15</td> <td>0.15</td> <td>0.15</td> <td>0.15</td> <td>0.15</td> <td>0.15</td> </tr> </tbody> </table> | | 额定电压 | 16 | 25 | 35 | 50 | 63 | 80 | 100 | 160 | 200 | 250 | 350 | 400 | 420 | 450 | 500 | 损失角正切值 (最大值) | 0.50 | 0.45 | 0.40 | 0.35 | 0.30 | 0.25 | 0.20 | 0.15 | 0.15 | 0.15 | 0.15 | 0.15 | 0.15 | 0.15 | 0.15 | | | | | | | | | | | | | | | | | | |
| 额定电压 | 16 | 25 | 35 | 50 | 63 | 80 | 100 | 160 | 200 | 250 | 350 | 400 | 420 | 450 | 500 | | | | | | | | | | | | | | | | | | | | | | | | | | | | | | | | | | | | | |
| 损失角正切值 (最大值) | 0.50 | 0.45 | 0.40 | 0.35 | 0.30 | 0.25 | 0.20 | 0.15 | 0.15 | 0.15 | 0.15 | 0.15 | 0.15 | 0.15 | 0.15 | | | | | | | | | | | | | | | | | | | | | | | | | | | | | | | | | | | | | |
| 温度特性(120 Hz) | 阻抗比不可大于下表所列数值 <table border="1"> <thead> <tr> <th colspan="2">额定电压</th> <th>16</th> <th>25</th> <th>35</th> <th>50</th> <th>63</th> <th>80</th> <th>100</th> <th>160</th> <th>200</th> <th>250</th> <th>350</th> <th>400</th> <th>420</th> <th>450</th> <th>500</th> </tr> </thead> <tbody> <tr> <td rowspan="2">阻抗比</td> <td>Z(-25℃)/Z(+20℃)</td> <td>4</td> <td>3</td> <td>3</td> <td>2</td> <td>2</td> <td>2</td> <td>4</td> <td>4</td> <td>4</td> <td>4</td> <td>8</td> <td>8</td> <td>8</td> <td>8</td> <td>8</td> </tr> <tr> <td>Z(-40℃)/Z(+20℃)</td> <td>15</td> <td>10</td> <td>8</td> <td>6</td> <td>5</td> <td>5</td> <td>4</td> <td>8</td> <td>10</td> <td>10</td> <td>16</td> <td>18</td> <td>-</td> <td>-</td> <td>-</td> </tr> </tbody> </table> | | 额定电压 | | 16 | 25 | 35 | 50 | 63 | 80 | 100 | 160 | 200 | 250 | 350 | 400 | 420 | 450 | 500 | 阻抗比 | Z(-25℃)/Z(+20℃) | 4 | 3 | 3 | 2 | 2 | 2 | 4 | 4 | 4 | 4 | 8 | 8 | 8 | 8 | 8 | Z(-40℃)/Z(+20℃) | 15 | 10 | 8 | 6 | 5 | 5 | 4 | 8 | 10 | 10 | 16 | 18 | - | - | - |
| 额定电压 | | 16 | 25 | 35 | 50 | 63 | 80 | 100 | 160 | 200 | 250 | 350 | 400 | 420 | 450 | 500 | | | | | | | | | | | | | | | | | | | | | | | | | | | | | | | | | | | | |
| 阻抗比 | Z(-25℃)/Z(+20℃) | 4 | 3 | 3 | 2 | 2 | 2 | 4 | 4 | 4 | 4 | 8 | 8 | 8 | 8 | 8 | | | | | | | | | | | | | | | | | | | | | | | | | | | | | | | | | | | | |
| | Z(-40℃)/Z(+20℃) | 15 | 10 | 8 | 6 | 5 | 5 | 4 | 8 | 10 | 10 | 16 | 18 | - | - | - | | | | | | | | | | | | | | | | | | | | | | | | | | | | | | | | | | | | |
| 耐久性 | <table border="1"> <tbody> <tr> <td>保证寿命时间</td> <td>3,000 小时</td> </tr> <tr> <td>静电容量变化率</td> <td>≅ 初始值的 ± 20%</td> </tr> <tr> <td>损失角正切值</td> <td>≅ 初始规格值的 200%</td> </tr> <tr> <td>漏电流</td> <td>≅ 初始规格值</td> </tr> </tbody> </table> * 于 85℃ 环境中供给容许纹波电流值与额定电压 3,000 小时后，待制品回复至 20℃ 的环境中进行量测时，需满足上列要求。 | | 保证寿命时间 | 3,000 小时 | 静电容量变化率 | ≅ 初始值的 ± 20% | 损失角正切值 | ≅ 初始规格值的 200% | 漏电流 | ≅ 初始规格值 | | | | | | | | | | | | | | | | | | | | | | | | | | | | | | | | | | | | | | | | | | |
| 保证寿命时间 | 3,000 小时 | | | | | | | | | | | | | | | | | | | | | | | | | | | | | | | | | | | | | | | | | | | | | | | | | | | |
| 静电容量变化率 | ≅ 初始值的 ± 20% | | | | | | | | | | | | | | | | | | | | | | | | | | | | | | | | | | | | | | | | | | | | | | | | | | | |
| 损失角正切值 | ≅ 初始规格值的 200% | | | | | | | | | | | | | | | | | | | | | | | | | | | | | | | | | | | | | | | | | | | | | | | | | | | |
| 漏电流 | ≅ 初始规格值 | | | | | | | | | | | | | | | | | | | | | | | | | | | | | | | | | | | | | | | | | | | | | | | | | | | |
| 高温无负荷特性 | <table border="1"> <tbody> <tr> <td>保证寿命时间</td> <td>1,000 小时</td> </tr> <tr> <td>静电容量变化率</td> <td>≅ 初始值的 ± 20%</td> </tr> <tr> <td>损失角正切值</td> <td>≅ 初始规格值的 150%</td> </tr> <tr> <td>漏电流</td> <td>≅ 初始规格值</td> </tr> </tbody> </table> * 于 85℃ 环境中不供给额定电压 1,000 小时后，待制品回复至 20℃ 的环境中进行量测时，需满足上列要求。额定电压 160 ~ 450V 需进行电压补偿后再行量测(依据 JIS C 5101-4 4.1 规定)。 | | 保证寿命时间 | 1,000 小时 | 静电容量变化率 | ≅ 初始值的 ± 20% | 损失角正切值 | ≅ 初始规格值的 150% | 漏电流 | ≅ 初始规格值 | | | | | | | | | | | | | | | | | | | | | | | | | | | | | | | | | | | | | | | | | | |
| 保证寿命时间 | 1,000 小时 | | | | | | | | | | | | | | | | | | | | | | | | | | | | | | | | | | | | | | | | | | | | | | | | | | | |
| 静电容量变化率 | ≅ 初始值的 ± 20% | | | | | | | | | | | | | | | | | | | | | | | | | | | | | | | | | | | | | | | | | | | | | | | | | | | |
| 损失角正切值 | ≅ 初始规格值的 150% | | | | | | | | | | | | | | | | | | | | | | | | | | | | | | | | | | | | | | | | | | | | | | | | | | | |
| 漏电流 | ≅ 初始规格值 | | | | | | | | | | | | | | | | | | | | | | | | | | | | | | | | | | | | | | | | | | | | | | | | | | | |
| 纹波电流与频率修正系数 | <table border="1"> <thead> <tr> <th rowspan="2">制品尺寸</th> <th colspan="2">频率(Hz)</th> <th rowspan="2">50 / 60</th> <th rowspan="2">100 / 120</th> <th rowspan="2">500</th> <th rowspan="2">1k</th> <th rowspan="2">10k ≅</th> </tr> <tr> <th colspan="2">额定电压(V/伏特)</th> </tr> </thead> <tbody> <tr> <td rowspan="3">制品高度 ≅ 55L</td> <td colspan="2">≅ 100</td> <td>0.92</td> <td>1.00</td> <td>1.13</td> <td>1.19</td> <td>1.20</td> </tr> <tr> <td colspan="2">160 ~ 250</td> <td>0.81</td> <td>1.00</td> <td>1.32</td> <td>1.45</td> <td>1.50</td> </tr> <tr> <td colspan="2">350 ≅</td> <td>0.77</td> <td>1.00</td> <td>1.30</td> <td>1.41</td> <td>1.43</td> </tr> <tr> <td>制品高度 ≅ 60L</td> <td colspan="2">160 ~ 450</td> <td>0.88</td> <td>1.00</td> <td>1.20</td> <td>1.25</td> <td>1.40</td> </tr> </tbody> </table> | | 制品尺寸 | 频率(Hz) | | 50 / 60 | 100 / 120 | 500 | 1k | 10k ≅ | 额定电压(V/伏特) | | 制品高度 ≅ 55L | ≅ 100 | | 0.92 | 1.00 | 1.13 | 1.19 | 1.20 | 160 ~ 250 | | 0.81 | 1.00 | 1.32 | 1.45 | 1.50 | 350 ≅ | | 0.77 | 1.00 | 1.30 | 1.41 | 1.43 | 制品高度 ≅ 60L | 160 ~ 450 | | 0.88 | 1.00 | 1.20 | 1.25 | 1.40 | | | | | | | | | | |
| 制品尺寸 | 频率(Hz) | | | 50 / 60 | 100 / 120 | | | | | | 500 | 1k | | 10k ≅ | | | | | | | | | | | | | | | | | | | | | | | | | | | | | | | | | | | | | | |
| | 额定电压(V/伏特) | | | | | | | | | | | | | | | | | | | | | | | | | | | | | | | | | | | | | | | | | | | | | | | | | | | |
| 制品高度 ≅ 55L | ≅ 100 | | 0.92 | 1.00 | 1.13 | 1.19 | 1.20 | | | | | | | | | | | | | | | | | | | | | | | | | | | | | | | | | | | | | | | | | | | | | |
| | 160 ~ 250 | | 0.81 | 1.00 | 1.32 | 1.45 | 1.50 | | | | | | | | | | | | | | | | | | | | | | | | | | | | | | | | | | | | | | | | | | | | | |
| | 350 ≅ | | 0.77 | 1.00 | 1.30 | 1.41 | 1.43 | | | | | | | | | | | | | | | | | | | | | | | | | | | | | | | | | | | | | | | | | | | | | |
| 制品高度 ≅ 60L | 160 ~ 450 | | 0.88 | 1.00 | 1.20 | 1.25 | 1.40 | | | | | | | | | | | | | | | | | | | | | | | | | | | | | | | | | | | | | | | | | | | | | |
| 失效率 / 故障率 | 如有需求请与我们连系与讨论。 | | | | | | | | | | | | | | | | | | | | | | | | | | | | | | | | | | | | | | | | | | | | | | | | | | | |

寸法图

单位：毫米

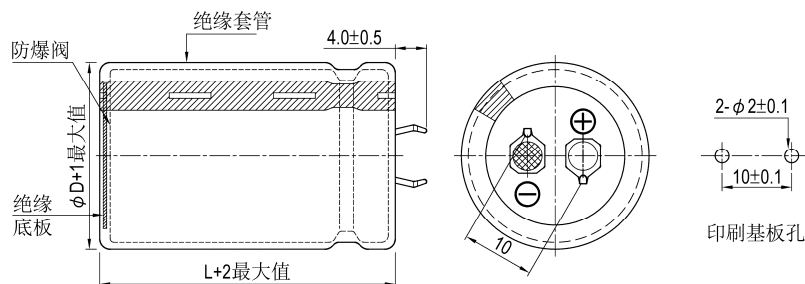



制品尺寸与容许纹波电流一览表

| 额定工作电压 V _{dc} | 额定静电容量 120Hz, 20℃ μF/微法拉 | φ D×L mm/毫米 | 纹波电流 120 Hz, 85℃ 安培/均方根值 (A/rms) | 损失角正切值 120Hz, 20℃ | 等效串联电阻 (ESR) 120Hz, 20℃ Ω/欧姆 | 漏电流 5分钟后 mA/微安 | 产品编码 |
|---------------------------|--------------------------------|----------------|---|----------------------|---------------------------------------|----------------------|------------------|
| 16 | 8,200 | 20 × 25 | 2.41 | 0.50 | 0.081 | 1.09 | LS-822M1C--A2025 |
| | 8,200 | 22 × 25 | 2.56 | 0.50 | 0.081 | 1.09 | LS-822M1C--A2225 |
| | 10,000 | 20 × 25 | 2.46 | 0.50 | 0.066 | 1.20 | LS-103M1C--A2025 |
| | 10,000 | 22 × 25 | 2.60 | 0.50 | 0.066 | 1.20 | LS-103M1C--A2225 |
| | 10,000 | 25 × 25 | 2.81 | 0.50 | 0.066 | 1.20 | LS-103M1C--A2525 |
| | 12,000 | 20 × 30 | 2.92 | 0.50 | 0.055 | 1.31 | LS-123M1C--A2030 |
| | 12,000 | 22 × 25 | 2.88 | 0.50 | 0.055 | 1.31 | LS-123M1C--A2225 |
| | 12,000 | 25 × 25 | 2.96 | 0.50 | 0.055 | 1.31 | LS-123M1C--A2525 |
| | 15,000 | 20 × 35 | 3.49 | 0.50 | 0.044 | 1.47 | LS-153M1C--A2035 |
| | 15,000 | 22 × 30 | 3.45 | 0.50 | 0.044 | 1.47 | LS-153M1C--A2230 |
| | 15,000 | 25 × 25 | 3.38 | 0.50 | 0.044 | 1.47 | LS-153M1C--A2525 |
| | 15,000 | 30 × 25 | 3.73 | 0.50 | 0.044 | 1.47 | LS-153M1C--A3025 |
| | 18,000 | 20 × 40 | 3.72 | 0.50 | 0.037 | 1.50 | LS-183M1C--A2040 |
| | 18,000 | 22 × 30 | 3.47 | 0.50 | 0.037 | 1.50 | LS-183M1C--A2230 |
| | 18,000 | 25 × 25 | 3.47 | 0.50 | 0.037 | 1.50 | LS-183M1C--A2525 |
| | 22,000 | 20 × 45 | 4.07 | 0.50 | 0.030 | 1.50 | LS-223M1C--A2045 |
| | 22,000 | 22 × 35 | 3.84 | 0.50 | 0.030 | 1.50 | LS-223M1C--A2235 |
| | 22,000 | 25 × 30 | 3.93 | 0.50 | 0.030 | 1.50 | LS-223M1C--A2530 |
| | 22,000 | 30 × 25 | 4.08 | 0.50 | 0.030 | 1.50 | LS-223M1C--A3025 |
| | 22,000 | 35 × 25 | 4.15 | 0.50 | 0.030 | 1.50 | LS-223M1C--A3525 |
| | 27,000 | 22 × 45 | 4.63 | 0.50 | 0.025 | 1.50 | LS-273M1C--A2245 |
| | 27,000 | 25 × 40 | 4.72 | 0.50 | 0.025 | 1.50 | LS-273M1C--A2540 |
| | 33,000 | 22 × 50 | 5.20 | 0.50 | 0.020 | 1.50 | LS-333M1C--A2250 |
| | 33,000 | 25 × 45 | 5.41 | 0.50 | 0.020 | 1.50 | LS-333M1C--A2545 |
| | 33,000 | 30 × 35 | 5.40 | 0.50 | 0.020 | 1.50 | LS-333M1C--A3035 |
| | 33,000 | 35 × 25 | 5.19 | 0.50 | 0.020 | 1.50 | LS-333M1C--A3525 |
| | 39,000 | 30 × 40 | 6.02 | 0.50 | 0.017 | 1.50 | LS-393M1C--A3040 |
| | 39,000 | 35 × 30 | 5.88 | 0.50 | 0.017 | 1.50 | LS-393M1C--A3530 |
| | 47,000 | 30 × 45 | 6.95 | 0.50 | 0.014 | 1.50 | LS-473M1C--A3045 |
| | 47,000 | 35 × 35 | 6.85 | 0.50 | 0.014 | 1.50 | LS-473M1C--A3535 |
| 56,000 | 35 × 40 | 7.39 | 0.50 | 0.012 | 1.50 | LS-563M1C--A3540 | |
| 68,000 | 35 × 45 | 8.06 | 0.50 | 0.010 | 1.50 | LS-683M1C--A3545 | |
| 25 | 5,600 | 20 × 25 | 2.18 | 0.45 | 0.107 | 1.12 | LS-562M1E--A2025 |
| | 5,600 | 22 × 25 | 2.31 | 0.45 | 0.107 | 1.12 | LS-562M1E--A2225 |
| | 6,800 | 20 × 25 | 2.25 | 0.45 | 0.088 | 1.24 | LS-682M1E--A2025 |
| | 6,800 | 22 × 25 | 2.38 | 0.45 | 0.088 | 1.24 | LS-682M1E--A2225 |
| | 6,800 | 25 × 25 | 2.78 | 0.45 | 0.088 | 1.24 | LS-682M1E--A2525 |
| | 8,200 | 20 × 30 | 2.30 | 0.45 | 0.073 | 1.36 | LS-822M1E--A2030 |
| | 8,200 | 22 × 25 | 2.43 | 0.45 | 0.073 | 1.36 | LS-822M1E--A2225 |
| | 8,200 | 25 × 25 | 2.85 | 0.45 | 0.073 | 1.36 | LS-822M1E--A2525 |
| | 10,000 | 20 × 35 | 2.97 | 0.45 | 0.060 | 1.50 | LS-103M1E--A2035 |
| | 10,000 | 22 × 30 | 2.97 | 0.45 | 0.060 | 1.50 | LS-103M1E--A2230 |
| | 10,000 | 25 × 25 | 2.93 | 0.45 | 0.060 | 1.50 | LS-103M1E--A2525 |
| | 10,000 | 30 × 25 | 3.21 | 0.45 | 0.060 | 1.50 | LS-103M1E--A3025 |
| | 12,000 | 22 × 35 | 3.33 | 0.45 | 0.050 | 1.50 | LS-123M1E--A2235 |
| | 12,000 | 25 × 30 | 3.26 | 0.45 | 0.050 | 1.50 | LS-123M1E--A2530 |
| | 12,000 | 30 × 25 | 3.59 | 0.45 | 0.050 | 1.50 | LS-123M1E--A3025 |
| | 12,000 | 35 × 25 | 3.58 | 0.45 | 0.050 | 1.50 | LS-123M1E--A3525 |
| | 15,000 | 22 × 40 | 3.68 | 0.45 | 0.040 | 1.50 | LS-153M1E--A2240 |
| | 15,000 | 25 × 35 | 3.77 | 0.45 | 0.040 | 1.50 | LS-153M1E--A2535 |
| | 15,000 | 30 × 25 | 3.60 | 0.45 | 0.040 | 1.50 | LS-153M1E--A3025 |
| | 15,000 | 35 × 25 | 3.96 | 0.45 | 0.040 | 1.50 | LS-153M1E--A3525 |
| | 18,000 | 22 × 45 | 4.36 | 0.45 | 0.033 | 1.50 | LS-183M1E--A2245 |
| | 18,000 | 25 × 35 | 4.20 | 0.45 | 0.033 | 1.50 | LS-183M1E--A2535 |
| | 18,000 | 30 × 30 | 4.40 | 0.45 | 0.033 | 1.50 | LS-183M1E--A3030 |
| | 18,000 | 35 × 25 | 4.34 | 0.45 | 0.033 | 1.50 | LS-183M1E--A3525 |
| | 22,000 | 25 × 45 | 4.71 | 0.45 | 0.027 | 1.50 | LS-223M1E--A2545 |
| | 22,000 | 30 × 35 | 4.70 | 0.45 | 0.027 | 1.50 | LS-223M1E--A3035 |
| | 22,000 | 35 × 25 | 4.60 | 0.45 | 0.027 | 1.50 | LS-223M1E--A3525 |
| | 27,000 | 30 × 45 | 5.79 | 0.45 | 0.022 | 1.50 | LS-273M1E--A3045 |
| | 27,000 | 35 × 35 | 5.71 | 0.45 | 0.022 | 1.50 | LS-273M1E--A3535 |
| | 33,000 | 35 × 40 | 6.31 | 0.45 | 0.018 | 1.50 | LS-333M1E--A3540 |
| 39,000 | 35 × 45 | 6.92 | 0.45 | 0.015 | 1.50 | LS-393M1E--A3545 | |
| 35 | 4,700 | 22 × 25 | 2.21 | 0.40 | 0.113 | 1.22 | LS-472M1V--A2225 |
| | 4,700 | 25 × 25 | 2.42 | 0.40 | 0.113 | 1.22 | LS-472M1V--A2525 |



制品尺寸与容许纹波电流一览表

| 额定工作电压 V _{DC} | 额定静电容量 120Hz, 20℃ μF/微法拉 | φD×L mm/毫米 | 纹波电流 120 Hz, 85℃ 安培/均方根值 (A/rms) | 损失角正切值 120Hz, 20℃ | 等效串联电阻 (ESR) 120Hz, 20℃ Ω/欧姆 | 漏电流 5分钟后 mA/微安 | 产品编码 |
|---------------------------|--------------------------------|---------------|---|----------------------|---------------------------------------|----------------------|------------------|
| 35 | 5,600 | 20 × 30 | 2.54 | 0.40 | 0.095 | 1.33 | LS-562M1V--A2030 |
| | 5,600 | 22 × 30 | 2.69 | 0.40 | 0.095 | 1.33 | LS-562M1V--A2230 |
| | 5,600 | 25 × 25 | 2.69 | 0.40 | 0.095 | 1.33 | LS-562M1V--A2525 |
| | 6,800 | 20 × 35 | 2.60 | 0.40 | 0.078 | 1.46 | LS-682M1V--A2035 |
| | 6,800 | 22 × 35 | 2.70 | 0.40 | 0.078 | 1.46 | LS-682M1V--A2235 |
| | 6,800 | 25 × 25 | 2.67 | 0.40 | 0.078 | 1.46 | LS-682M1V--A2525 |
| | 6,800 | 30 × 25 | 2.99 | 0.40 | 0.078 | 1.46 | LS-682M1V--A3025 |
| | 8,200 | 20 × 40 | 3.02 | 0.40 | 0.065 | 1.50 | LS-822M1V--A2040 |
| | 8,200 | 22 × 35 | 3.09 | 0.40 | 0.065 | 1.50 | LS-822M1V--A2235 |
| | 8,200 | 25 × 30 | 3.12 | 0.40 | 0.065 | 1.50 | LS-822M1V--A2530 |
| | 8,200 | 30 × 25 | 3.04 | 0.40 | 0.065 | 1.50 | LS-822M1V--A3025 |
| | 10,000 | 22 × 40 | 3.22 | 0.40 | 0.053 | 1.50 | LS-103M1V--A2240 |
| | 10,000 | 25 × 35 | 3.37 | 0.40 | 0.053 | 1.50 | LS-103M1V--A2535 |
| | 10,000 | 30 × 25 | 3.28 | 0.40 | 0.053 | 1.50 | LS-103M1V--A3025 |
| | 10,000 | 35 × 25 | 3.60 | 0.40 | 0.053 | 1.50 | LS-103M1V--A3525 |
| | 12,000 | 22 × 45 | 3.71 | 0.40 | 0.044 | 1.50 | LS-123M1V--A2245 |
| | 12,000 | 25 × 40 | 3.79 | 0.40 | 0.044 | 1.50 | LS-123M1V--A2540 |
| | 12,000 | 30 × 30 | 3.74 | 0.40 | 0.044 | 1.50 | LS-123M1V--A3030 |
| | 12,000 | 35 × 25 | 3.75 | 0.40 | 0.044 | 1.50 | LS-123M1V--A3525 |
| | 15,000 | 25 × 45 | 4.55 | 0.40 | 0.035 | 1.50 | LS-153M1V--A2545 |
| | 15,000 | 30 × 35 | 4.54 | 0.40 | 0.035 | 1.50 | LS-153M1V--A3035 |
| | 15,000 | 35 × 25 | 4.37 | 0.40 | 0.035 | 1.50 | LS-153M1V--A3525 |
| | 18,000 | 25 × 50 | 4.84 | 0.40 | 0.029 | 1.50 | LS-183M1V--A2550 |
| | 18,000 | 30 × 40 | 4.87 | 0.40 | 0.029 | 1.50 | LS-183M1V--A3040 |
| | 18,000 | 35 × 30 | 5.03 | 0.40 | 0.029 | 1.50 | LS-183M1V--A3530 |
| | 22,000 | 30 × 45 | 5.79 | 0.40 | 0.024 | 1.50 | LS-223M1V--A3045 |
| | 22,000 | 35 × 35 | 5.71 | 0.40 | 0.024 | 1.50 | LS-223M1V--A3535 |
| 27,000 | 35 × 45 | 6.81 | 0.40 | 0.020 | 1.50 | LS-273M1V--A3545 | |
| 50 | 2,200 | 22 × 25 | 1.93 | 0.35 | 0.211 | 0.99 | LS-222M1H--A2225 |
| | 2,700 | 22 × 25 | 2.05 | 0.35 | 0.172 | 1.10 | LS-272M1H--A2225 |
| | 3,300 | 22 × 30 | 2.41 | 0.35 | 0.141 | 1.22 | LS-332M1H--A2230 |
| | 3,300 | 25 × 25 | 2.38 | 0.35 | 0.141 | 1.22 | LS-332M1H--A2525 |
| | 3,900 | 22 × 30 | 2.51 | 0.35 | 0.119 | 1.32 | LS-392M1H--A2230 |
| | 3,900 | 25 × 25 | 2.46 | 0.35 | 0.119 | 1.32 | LS-392M1H--A2525 |
| | 4,700 | 22 × 35 | 2.83 | 0.35 | 0.099 | 1.45 | LS-472M1H--A2235 |
| | 4,700 | 25 × 30 | 3.03 | 0.35 | 0.099 | 1.45 | LS-472M1H--A2530 |
| | 4,700 | 30 × 25 | 3.01 | 0.35 | 0.099 | 1.45 | LS-472M1H--A3025 |
| | 5,600 | 22 × 40 | 3.21 | 0.35 | 0.083 | 1.50 | LS-562M1H--A2240 |
| | 5,600 | 25 × 35 | 3.37 | 0.35 | 0.083 | 1.50 | LS-562M1H--A2535 |
| | 5,600 | 30 × 25 | 3.17 | 0.35 | 0.083 | 1.50 | LS-562M1H--A3025 |
| | 5,600 | 35 × 25 | 3.47 | 0.35 | 0.083 | 1.50 | LS-562M1H--A3525 |
| | 6,800 | 22 × 45 | 3.73 | 0.35 | 0.068 | 1.50 | LS-682M1H--A2245 |
| | 6,800 | 25 × 35 | 3.59 | 0.35 | 0.068 | 1.50 | LS-682M1H--A2535 |
| | 6,800 | 30 × 30 | 3.56 | 0.35 | 0.068 | 1.50 | LS-682M1H--A3030 |
| | 6,800 | 35 × 25 | 3.64 | 0.35 | 0.068 | 1.50 | LS-682M1H--A3525 |
| | 8,200 | 25 × 40 | 4.10 | 0.35 | 0.057 | 1.50 | LS-822M1H--A2540 |
| | 8,200 | 30 × 30 | 4.12 | 0.35 | 0.057 | 1.50 | LS-822M1H--A3030 |
| | 8,200 | 35 × 25 | 4.07 | 0.35 | 0.057 | 1.50 | LS-822M1H--A3525 |
| | 10,000 | 25 × 50 | 4.91 | 0.35 | 0.046 | 1.50 | LS-103M1H--A2550 |
| | 10,000 | 30 × 35 | 4.68 | 0.35 | 0.046 | 1.50 | LS-103M1H--A3035 |
| | 10,000 | 35 × 30 | 4.59 | 0.35 | 0.046 | 1.50 | LS-103M1H--A3530 |
| | 12,000 | 30 × 40 | 5.10 | 0.35 | 0.039 | 1.50 | LS-123M1H--A3040 |
| | 12,000 | 35 × 35 | 5.30 | 0.35 | 0.039 | 1.50 | LS-123M1H--A3535 |
| | 15,000 | 30 × 50 | 6.28 | 0.35 | 0.031 | 1.50 | LS-153M1H--A3050 |
| | 15,000 | 35 × 40 | 6.24 | 0.35 | 0.031 | 1.50 | LS-153M1H--A3540 |
| 18,000 | 35 × 45 | 7.18 | 0.35 | 0.026 | 1.50 | LS-183M1H--A3545 | |
| 63 | 1,800 | 22 × 25 | 1.90 | 0.30 | 0.221 | 1.01 | LS-182M1J--A2225 |
| | 2,200 | 22 × 30 | 2.35 | 0.30 | 0.181 | 1.12 | LS-222M1J--A2230 |
| | 2,200 | 25 × 25 | 2.30 | 0.30 | 0.181 | 1.12 | LS-222M1J--A2525 |
| | 2,700 | 22 × 35 | 2.50 | 0.30 | 0.147 | 1.24 | LS-272M1J--A2235 |
| | 2,700 | 25 × 25 | 2.34 | 0.30 | 0.147 | 1.24 | LS-272M1J--A2525 |
| | 3,300 | 22 × 35 | 2.62 | 0.30 | 0.121 | 1.37 | LS-332M1J--A2235 |
| | 3,300 | 25 × 30 | 2.69 | 0.30 | 0.121 | 1.37 | LS-332M1J--A2530 |
| | 3,300 | 30 × 25 | 2.78 | 0.30 | 0.121 | 1.37 | LS-332M1J--A3025 |
| | 3,900 | 22 × 40 | 2.90 | 0.30 | 0.102 | 1.49 | LS-392M1J--A2240 |



制品尺寸与容许纹波电流一览表

| 额定工作电压 V _{bc} | 额定静电容量 120Hz, 20℃ μF/微法拉 | φ D×L mm/毫米 | 纹波电流 120 Hz, 85℃ 安培/均方根值 (A/rms) | 损失角正切值 120Hz, 20℃ | 等效串联电阻 (ESR) 120Hz, 20℃ Ω/欧姆 | 漏电流 5分钟后 mA/微安 | 产品编码 |
|---------------------------|--------------------------------|----------------|---|----------------------|---------------------------------------|----------------------|------------------|
| 63 | 3,900 | 25 × 35 | 3.09 | 0.30 | 0.102 | 1.49 | LS-392M1J--A2535 |
| | 3,900 | 30 × 30 | 3.09 | 0.30 | 0.102 | 1.49 | LS-392M1J--A3030 |
| | 4,700 | 22 × 50 | 3.49 | 0.30 | 0.085 | 1.50 | LS-472M1J--A2250 |
| | 4,700 | 25 × 40 | 3.37 | 0.30 | 0.085 | 1.50 | LS-472M1J--A2540 |
| | 4,700 | 30 × 30 | 3.37 | 0.30 | 0.085 | 1.50 | LS-472M1J--A3030 |
| | 4,700 | 35 × 25 | 3.36 | 0.30 | 0.085 | 1.50 | LS-472M1J--A3525 |
| | 5,600 | 25 × 45 | 3.77 | 0.30 | 0.071 | 1.50 | LS-562M1J--A2545 |
| | 5,600 | 30 × 35 | 3.75 | 0.30 | 0.071 | 1.50 | LS-562M1J--A3035 |
| | 5,600 | 35 × 30 | 3.88 | 0.30 | 0.071 | 1.50 | LS-562M1J--A3530 |
| | 6,800 | 25 × 50 | 4.41 | 0.30 | 0.059 | 1.50 | LS-682M1J--A2550 |
| | 6,800 | 30 × 40 | 4.41 | 0.30 | 0.059 | 1.50 | LS-682M1J--A3040 |
| | 6,800 | 35 × 30 | 4.04 | 0.30 | 0.059 | 1.50 | LS-682M1J--A3530 |
| | 10,000 | 30 × 50 | 5.49 | 0.30 | 0.040 | 1.50 | LS-103M1J--A3050 |
| | 10,000 | 35 × 40 | 5.47 | 0.30 | 0.040 | 1.50 | LS-103M1J--A3540 |
| 12,000 | 35 × 45 | 5.97 | 0.30 | 0.033 | 1.50 | LS-123M1J--A3545 | |
| 80 | 1,200 | 22 × 25 | 1.62 | 0.25 | 0.276 | 0.93 | LS-122M1K--A2225 |
| | 1,500 | 22 × 25 | 1.81 | 0.25 | 0.221 | 1.04 | LS-152M1K--A2225 |
| | 1,800 | 22 × 30 | 2.14 | 0.25 | 0.184 | 1.14 | LS-182M1K--A2230 |
| | 1,800 | 25 × 25 | 2.14 | 0.25 | 0.184 | 1.14 | LS-182M1K--A2525 |
| | 2,200 | 22 × 35 | 2.37 | 0.25 | 0.151 | 1.26 | LS-222M1K--A2235 |
| | 2,200 | 25 × 30 | 2.39 | 0.25 | 0.151 | 1.26 | LS-222M1K--A2530 |
| | 2,200 | 30 × 25 | 2.48 | 0.25 | 0.151 | 1.26 | LS-222M1K--A3025 |
| | 2,700 | 22 × 40 | 2.78 | 0.25 | 0.123 | 1.39 | LS-272M1K--A2240 |
| | 2,700 | 25 × 35 | 2.82 | 0.25 | 0.123 | 1.39 | LS-272M1K--A2535 |
| | 2,700 | 30 × 25 | 2.74 | 0.25 | 0.123 | 1.39 | LS-272M1K--A3025 |
| | 3,300 | 22 × 45 | 3.14 | 0.25 | 0.101 | 1.50 | LS-332M1K--A2245 |
| | 3,300 | 25 × 40 | 3.20 | 0.25 | 0.101 | 1.50 | LS-332M1K--A2540 |
| | 3,300 | 30 × 30 | 3.16 | 0.25 | 0.101 | 1.50 | LS-332M1K--A3030 |
| | 3,300 | 35 × 25 | 3.24 | 0.25 | 0.101 | 1.50 | LS-332M1K--A3525 |
| | 3,900 | 22 × 50 | 3.58 | 0.25 | 0.085 | 1.50 | LS-392M1K--A2250 |
| | 3,900 | 25 × 45 | 3.67 | 0.25 | 0.085 | 1.50 | LS-392M1K--A2545 |
| | 3,900 | 30 × 35 | 3.66 | 0.25 | 0.085 | 1.50 | LS-392M1K--A3035 |
| | 3,900 | 35 × 25 | 3.52 | 0.25 | 0.085 | 1.50 | LS-392M1K--A3525 |
| | 4,700 | 25 × 50 | 4.10 | 0.25 | 0.071 | 1.50 | LS-472M1K--A2550 |
| | 4,700 | 30 × 40 | 4.13 | 0.25 | 0.071 | 1.50 | LS-472M1K--A3040 |
| | 4,700 | 35 × 30 | 4.03 | 0.25 | 0.071 | 1.50 | LS-472M1K--A3530 |
| | 5,600 | 30 × 45 | 4.61 | 0.25 | 0.059 | 1.50 | LS-562M1K--A3045 |
| | 5,600 | 35 × 35 | 4.54 | 0.25 | 0.059 | 1.50 | LS-562M1K--A3535 |
| | 6,800 | 30 × 50 | 5.18 | 0.25 | 0.049 | 1.50 | LS-682M1K--A3050 |
| | 6,800 | 35 × 40 | 5.15 | 0.25 | 0.049 | 1.50 | LS-682M1K--A3540 |
| | 8,200 | 35 × 45 | 5.80 | 0.25 | 0.040 | 1.50 | LS-822M1K--A3545 |
| | 10,000 | 35 × 50 | 6.69 | 0.25 | 0.033 | 1.50 | LS-103M1K--A3550 |
| | 100 | 1,200 | 22 × 30 | 2.12 | 0.20 | 0.221 | 1.04 |
| 1,200 | | 25 × 25 | 2.10 | 0.20 | 0.221 | 1.04 | LS-122M2A--A2525 |
| 1,500 | | 22 × 35 | 2.45 | 0.20 | 0.177 | 1.16 | LS-152M2A--A2235 |
| 1,500 | | 25 × 30 | 2.43 | 0.20 | 0.177 | 1.16 | LS-152M2A--A2530 |
| 1,500 | | 30 × 25 | 2.46 | 0.20 | 0.177 | 1.16 | LS-152M2A--A3025 |
| 1,800 | | 22 × 40 | 2.77 | 0.20 | 0.147 | 1.27 | LS-182M2A--A2240 |
| 1,800 | | 25 × 35 | 2.77 | 0.20 | 0.147 | 1.27 | LS-182M2A--A2535 |
| 1,800 | | 30 × 25 | 2.65 | 0.20 | 0.147 | 1.27 | LS-182M2A--A3025 |
| 2,200 | | 22 × 45 | 3.12 | 0.20 | 0.121 | 1.41 | LS-222M2A--A2245 |
| 2,200 | | 25 × 40 | 3.20 | 0.20 | 0.121 | 1.41 | LS-222M2A--A2540 |
| 2,200 | | 30 × 30 | 3.10 | 0.20 | 0.121 | 1.41 | LS-222M2A--A3030 |
| 2,200 | | 35 × 25 | 3.14 | 0.20 | 0.121 | 1.41 | LS-222M2A--A3525 |
| 2,700 | | 25 × 45 | 3.61 | 0.20 | 0.098 | 1.50 | LS-272M2A--A2545 |
| 2,700 | | 30 × 35 | 3.60 | 0.20 | 0.098 | 1.50 | LS-272M2A--A3035 |
| 2,700 | | 35 × 30 | 3.71 | 0.20 | 0.098 | 1.50 | LS-272M2A--A3530 |
| 3,300 | | 25 × 50 | 4.06 | 0.20 | 0.080 | 1.50 | LS-332M2A--A2550 |
| 3,300 | | 30 × 40 | 4.05 | 0.20 | 0.080 | 1.50 | LS-332M2A--A3040 |
| 3,300 | | 35 × 35 | 4.07 | 0.20 | 0.080 | 1.50 | LS-332M2A--A3535 |
| 3,900 | | 30 × 45 | 4.60 | 0.20 | 0.068 | 1.50 | LS-392M2A--A3045 |
| 3,900 | | 35 × 35 | 4.50 | 0.20 | 0.068 | 1.50 | LS-392M2A--A3535 |
| 4,700 | | 30 × 50 | 5.13 | 0.20 | 0.056 | 1.50 | LS-472M2A--A3050 |
| 4,700 | | 35 × 40 | 5.12 | 0.20 | 0.056 | 1.50 | LS-472M2A--A3540 |
| 5,600 | | 35 × 45 | 5.75 | 0.20 | 0.047 | 1.50 | LS-562M2A--A3545 |



制品尺寸与容许纹波电流一览表

| 额定工作电压 V _{DC} | 额定静电容量 120Hz, 20℃ μF/微法拉 | φ D×L mm/毫米 | 纹波电流 120 Hz, 85℃ 安培/均方根值 (A/rms) | 损失角正切值 120Hz, 20℃ | 等效串联电阻 (ESR) 120Hz, 20℃ Ω/欧姆 | 漏电流 5分钟后 mA/微安 | 产品编码 |
|---------------------------|--------------------------------|----------------|---|----------------------|---------------------------------------|----------------------|------------------|
| 100 | 6,800 | 35 × 50 | 6.01 | 0.20 | 0.039 | 1.50 | LS-682M2A--A3550 |
| 160 | 270 | 20 × 25 | 1.12 | 0.15 | 0.737 | 0.62 | LS-271M2C--A2025 |
| | 270 | 22 × 25 | 1.27 | 0.15 | 0.737 | 0.62 | LS-271M2C--A2225 |
| | 330 | 20 × 30 | 1.28 | 0.15 | 0.603 | 0.69 | LS-331M2C--A2030 |
| | 330 | 22 × 25 | 1.40 | 0.15 | 0.603 | 0.69 | LS-331M2C--A2225 |
| | 390 | 22 × 30 | 1.62 | 0.15 | 0.510 | 0.75 | LS-391M2C--A2230 |
| | 470 | 22 × 30 | 1.77 | 0.15 | 0.423 | 0.82 | LS-471M2C--A2230 |
| | 470 | 25 × 25 | 1.77 | 0.15 | 0.423 | 0.82 | LS-471M2C--A2525 |
| | 560 | 22 × 30 | 1.92 | 0.15 | 0.355 | 0.90 | LS-561M2C--A2230 |
| | 560 | 22 × 35 | 2.05 | 0.15 | 0.355 | 0.90 | LS-561M2C--A2235 |
| | 560 | 25 × 25 | 1.92 | 0.15 | 0.355 | 0.90 | LS-561M2C--A2525 |
| | 560 | 30 × 25 | 2.02 | 0.15 | 0.355 | 0.90 | LS-561M2C--A3025 |
| | 680 | 22 × 35 | 2.12 | 0.15 | 0.293 | 0.99 | LS-681M2C--A2235 |
| | 680 | 25 × 30 | 2.22 | 0.15 | 0.293 | 0.99 | LS-681M2C--A2530 |
| | 680 | 30 × 25 | 2.22 | 0.15 | 0.293 | 0.99 | LS-681M2C--A3025 |
| | 820 | 22 × 40 | 2.32 | 0.15 | 0.243 | 1.09 | LS-821M2C--A2240 |
| | 820 | 25 × 30 | 2.32 | 0.15 | 0.243 | 1.09 | LS-821M2C--A2530 |
| | 820 | 30 × 25 | 2.31 | 0.15 | 0.243 | 1.09 | LS-821M2C--A3025 |
| | 820 | 35 × 25 | 2.50 | 0.15 | 0.243 | 1.09 | LS-821M2C--A3525 |
| | 1,000 | 22 × 50 | 2.88 | 0.15 | 0.199 | 1.20 | LS-102M2C--A2250 |
| | 1,000 | 25 × 40 | 2.86 | 0.15 | 0.199 | 1.20 | LS-102M2C--A2540 |
| | 1,000 | 30 × 30 | 2.82 | 0.15 | 0.199 | 1.20 | LS-102M2C--A3030 |
| | 1,000 | 35 × 25 | 2.79 | 0.15 | 0.199 | 1.20 | LS-102M2C--A3525 |
| | 1,200 | 25 × 45 | 3.27 | 0.15 | 0.166 | 1.31 | LS-122M2C--A2545 |
| | 1,200 | 30 × 35 | 3.25 | 0.15 | 0.166 | 1.31 | LS-122M2C--A3035 |
| | 1,200 | 35 × 30 | 3.24 | 0.15 | 0.166 | 1.31 | LS-122M2C--A3530 |
| | 1,500 | 30 × 40 | 3.77 | 0.15 | 0.133 | 1.47 | LS-152M2C--A3040 |
| | 1,500 | 35 × 35 | 3.75 | 0.15 | 0.133 | 1.47 | LS-152M2C--A3535 |
| | 1,800 | 30 × 45 | 4.10 | 0.15 | 0.111 | 1.50 | LS-182M2C--A3045 |
| | 1,800 | 35 × 35 | 4.08 | 0.15 | 0.111 | 1.50 | LS-182M2C--A3535 |
| | 2,200 | 35 × 45 | 4.72 | 0.15 | 0.090 | 1.50 | LS-222M2C--A3545 |
| 2,700 | 35 × 55 | 5.53 | 0.15 | 0.074 | 1.50 | LS-272M2C--A3555 | |
| 3,300 | 35 × 70 | 6.80 | 0.15 | 0.060 | 1.50 | LS-332M2C--A3570 | |
| 3,300 | 40 × 50 | 6.34 | 0.15 | 0.060 | 1.50 | LS-332M2C--A4050 | |
| 3,900 | 35 × 80 | 7.84 | 0.15 | 0.051 | 1.50 | LS-392M2C--A3580 | |
| 3,900 | 40 × 60 | 7.45 | 0.15 | 0.051 | 1.50 | LS-392M2C--A4060 | |
| 4,700 | 35 × 90 | 8.62 | 0.15 | 0.042 | 1.50 | LS-472M2C--A3590 | |
| 4,700 | 40 × 80 | 8.79 | 0.15 | 0.042 | 1.50 | LS-472M2C--A4080 | |
| 200 | 220 | 22 × 25 | 1.15 | 0.15 | 0.905 | 0.63 | LS-221M2D--A2225 |
| | 270 | 22 × 25 | 1.30 | 0.15 | 0.737 | 0.70 | LS-271M2D--A2225 |
| | 330 | 22 × 25 | 1.40 | 0.15 | 0.603 | 0.77 | LS-331M2D--A2225 |
| | 330 | 25 × 25 | 1.43 | 0.15 | 0.603 | 0.77 | LS-331M2D--A2525 |
| | 390 | 22 × 25 | 1.42 | 0.15 | 0.510 | 0.84 | LS-391M2D--A2225 |
| | 390 | 25 × 25 | 1.63 | 0.15 | 0.510 | 0.84 | LS-391M2D--A2525 |
| | 470 | 22 × 30 | 1.68 | 0.15 | 0.423 | 0.92 | LS-471M2D--A2230 |
| | 470 | 25 × 25 | 1.68 | 0.15 | 0.423 | 0.92 | LS-471M2D--A2525 |
| | 470 | 30 × 25 | 1.85 | 0.15 | 0.423 | 0.92 | LS-471M2D--A3025 |
| | 560 | 22 × 35 | 1.97 | 0.15 | 0.355 | 1.00 | LS-561M2D--A2235 |
| | 560 | 25 × 30 | 2.05 | 0.15 | 0.355 | 1.00 | LS-561M2D--A2530 |
| | 560 | 30 × 25 | 2.05 | 0.15 | 0.355 | 1.00 | LS-561M2D--A3025 |
| | 680 | 22 × 40 | 2.24 | 0.15 | 0.293 | 1.11 | LS-681M2D--A2240 |
| | 680 | 25 × 30 | 2.13 | 0.15 | 0.293 | 1.11 | LS-681M2D--A2530 |
| | 680 | 30 × 25 | 2.21 | 0.15 | 0.293 | 1.11 | LS-681M2D--A3025 |
| | 680 | 35 × 25 | 2.43 | 0.15 | 0.293 | 1.11 | LS-681M2D--A3525 |
| | 820 | 22 × 45 | 2.32 | 0.15 | 0.243 | 1.21 | LS-821M2D--A2245 |
| | 820 | 25 × 35 | 2.23 | 0.15 | 0.243 | 1.21 | LS-821M2D--A2535 |
| | 820 | 30 × 30 | 2.62 | 0.15 | 0.243 | 1.21 | LS-821M2D--A3030 |
| | 820 | 35 × 25 | 2.68 | 0.15 | 0.243 | 1.21 | LS-821M2D--A3525 |
| | 1,000 | 22 × 50 | 2.57 | 0.15 | 0.199 | 1.34 | LS-102M2D--A2250 |
| | 1,000 | 25 × 40 | 2.50 | 0.15 | 0.199 | 1.34 | LS-102M2D--A2540 |
| | 1,000 | 30 × 30 | 2.47 | 0.15 | 0.199 | 1.34 | LS-102M2D--A3030 |
| | 1,000 | 35 × 25 | 2.53 | 0.15 | 0.199 | 1.34 | LS-102M2D--A3525 |
| | 1,200 | 25 × 45 | 2.89 | 0.15 | 0.166 | 1.47 | LS-122M2D--A2545 |
| | 1,200 | 30 × 35 | 2.88 | 0.15 | 0.166 | 1.47 | LS-122M2D--A3035 |
| | 1,200 | 35 × 30 | 2.97 | 0.15 | 0.166 | 1.47 | LS-122M2D--A3530 |



制品尺寸与容许纹波电流一览表

| 额定工作电压 V _{bc} | 额定静电容量 120Hz, 20℃ μF/微法拉 | φ D×L mm/毫米 | 纹波电流 120 Hz, 85℃ 安培/均方根值 (A/rms) | 损失角正切值 120Hz, 20℃ | 等效串联电阻 (ESR) 120Hz, 20℃ Ω/欧姆 | 漏电流 5分钟后 mA/微安 | 产品编码 |
|---------------------------|--------------------------------|----------------|---|----------------------|---------------------------------------|----------------------|------------------|
| 200 | 1,500 | 25 × 55 | 3.41 | 0.15 | 0.133 | 1.50 | LS-152M2D--A2555 |
| | 1,500 | 30 × 45 | 3.46 | 0.15 | 0.133 | 1.50 | LS-152M2D--A3045 |
| | 1,500 | 35 × 35 | 3.42 | 0.15 | 0.133 | 1.50 | LS-152M2D--A3535 |
| | 1,800 | 30 × 50 | 3.97 | 0.15 | 0.111 | 1.50 | LS-182M2D--A3050 |
| | 1,800 | 35 × 40 | 3.95 | 0.15 | 0.111 | 1.50 | LS-182M2D--A3540 |
| | 2,200 | 30 × 60 | 4.51 | 0.15 | 0.090 | 1.50 | LS-222M2D--A3060 |
| | 2,200 | 35 × 45 | 4.35 | 0.15 | 0.090 | 1.50 | LS-222M2D--A3545 |
| | 2,200 | 40 × 40 | 4.48 | 0.15 | 0.090 | 1.50 | LS-222M2D--A4040 |
| | 2,700 | 35 × 55 | 4.79 | 0.15 | 0.074 | 1.50 | LS-272M2D--A3555 |
| | 2,700 | 40 × 50 | 5.00 | 0.15 | 0.074 | 1.50 | LS-272M2D--A4050 |
| | 3,300 | 35 × 65 | 5.69 | 0.15 | 0.060 | 1.50 | LS-332M2D--A3565 |
| | 3,300 | 40 × 60 | 5.90 | 0.15 | 0.060 | 1.50 | LS-332M2D--A4060 |
| | 3,900 | 35 × 80 | 6.30 | 0.15 | 0.051 | 1.50 | LS-392M2D--A3580 |
| | 3,900 | 40 × 60 | 5.97 | 0.15 | 0.051 | 1.50 | LS-392M2D--A4060 |
| | 4,700 | 35 × 90 | 7.10 | 0.15 | 0.042 | 1.50 | LS-472M2D--A3590 |
| | 4,700 | 40 × 70 | 6.77 | 0.15 | 0.042 | 1.50 | LS-472M2D--A4070 |
| 5,600 | 35 × 100 | 7.36 | 0.15 | 0.036 | 1.50 | LS-562M2D--A35A0 | |
| 6,800 | 40 × 100 | 8.65 | 0.15 | 0.029 | 1.50 | LS-682M2D--A40A0 | |
| 250 | 180 | 22 × 25 | 1.01 | 0.15 | 1.106 | 0.64 | LS-181M2E--A2225 |
| | 220 | 22 × 25 | 1.18 | 0.15 | 0.905 | 0.70 | LS-221M2E--A2225 |
| | 220 | 25 × 25 | 1.24 | 0.15 | 0.905 | 0.70 | LS-221M2E--A2525 |
| | 270 | 22 × 25 | 1.21 | 0.15 | 0.737 | 0.78 | LS-271M2E--A2225 |
| | 270 | 25 × 25 | 1.49 | 0.15 | 0.737 | 0.78 | LS-271M2E--A2525 |
| | 330 | 22 × 30 | 1.58 | 0.15 | 0.603 | 0.86 | LS-331M2E--A2230 |
| | 330 | 25 × 25 | 1.53 | 0.15 | 0.603 | 0.86 | LS-331M2E--A2525 |
| | 330 | 30 × 25 | 1.59 | 0.15 | 0.603 | 0.86 | LS-331M2E--A3025 |
| | 390 | 22 × 30 | 1.57 | 0.15 | 0.510 | 0.94 | LS-391M2E--A2230 |
| | 390 | 25 × 25 | 1.57 | 0.15 | 0.510 | 0.94 | LS-391M2E--A2525 |
| | 390 | 30 × 25 | 1.77 | 0.15 | 0.510 | 0.94 | LS-391M2E--A3025 |
| | 470 | 22 × 35 | 1.72 | 0.15 | 0.423 | 1.03 | LS-471M2E--A2235 |
| | 470 | 25 × 30 | 1.73 | 0.15 | 0.423 | 1.03 | LS-471M2E--A2530 |
| | 470 | 30 × 25 | 1.80 | 0.15 | 0.423 | 1.03 | LS-471M2E--A3025 |
| | 560 | 22 × 45 | 2.12 | 0.15 | 0.355 | 1.12 | LS-561M2E--A2245 |
| | 560 | 25 × 35 | 2.04 | 0.15 | 0.355 | 1.12 | LS-561M2E--A2535 |
| | 560 | 30 × 25 | 2.01 | 0.15 | 0.355 | 1.12 | LS-561M2E--A3025 |
| | 560 | 35 × 25 | 2.21 | 0.15 | 0.355 | 1.12 | LS-561M2E--A3525 |
| | 680 | 22 × 50 | 2.48 | 0.15 | 0.293 | 1.24 | LS-681M2E--A2250 |
| | 680 | 25 × 45 | 2.54 | 0.15 | 0.293 | 1.24 | LS-681M2E--A2545 |
| | 680 | 30 × 30 | 2.38 | 0.15 | 0.293 | 1.24 | LS-681M2E--A3030 |
| | 680 | 35 × 30 | 2.54 | 0.15 | 0.293 | 1.24 | LS-681M2E--A3530 |
| | 820 | 25 × 50 | 2.92 | 0.15 | 0.243 | 1.36 | LS-821M2E--A2550 |
| | 820 | 30 × 35 | 2.78 | 0.15 | 0.243 | 1.36 | LS-821M2E--A3035 |
| | 820 | 35 × 30 | 2.87 | 0.15 | 0.243 | 1.36 | LS-821M2E--A3530 |
| | 1,000 | 25 × 55 | 3.06 | 0.15 | 0.199 | 1.50 | LS-102M2E--A2555 |
| | 1,000 | 30 × 45 | 3.11 | 0.15 | 0.199 | 1.50 | LS-102M2E--A3045 |
| | 1,000 | 35 × 35 | 3.06 | 0.15 | 0.199 | 1.50 | LS-102M2E--A3535 |
| | 1,200 | 25 × 60 | 3.33 | 0.15 | 0.166 | 1.50 | LS-122M2E--A2560 |
| | 1,200 | 30 × 50 | 3.39 | 0.15 | 0.166 | 1.50 | LS-122M2E--A3050 |
| | 1,200 | 35 × 35 | 3.20 | 0.15 | 0.166 | 1.50 | LS-122M2E--A3535 |
| | 1,500 | 30 × 60 | 4.06 | 0.15 | 0.133 | 1.50 | LS-152M2E--A3060 |
| 1,500 | 35 × 45 | 3.92 | 0.15 | 0.133 | 1.50 | LS-152M2E--A3545 | |
| 1,500 | 40 × 40 | 4.04 | 0.15 | 0.133 | 1.50 | LS-152M2E--A4040 | |
| 1,800 | 30 × 65 | 4.27 | 0.15 | 0.111 | 1.50 | LS-182M2E--A3065 | |
| 1,800 | 35 × 50 | 4.15 | 0.15 | 0.111 | 1.50 | LS-182M2E--A3550 | |
| 1,800 | 40 × 50 | 4.50 | 0.15 | 0.111 | 1.50 | LS-182M2E--A4050 | |
| 2,200 | 35 × 60 | 4.92 | 0.15 | 0.090 | 1.50 | LS-222M2E--A3560 | |
| 2,200 | 40 × 60 | 5.30 | 0.15 | 0.090 | 1.50 | LS-222M2E--A4060 | |
| 2,700 | 35 × 90 | 5.40 | 0.15 | 0.074 | 1.50 | LS-272M2E--A3590 | |
| 2,700 | 40 × 80 | 6.30 | 0.15 | 0.074 | 1.50 | LS-272M2E--A4080 | |
| 3,300 | 35 × 90 | 6.10 | 0.15 | 0.060 | 1.50 | LS-332M2E--A3590 | |
| 3,300 | 40 × 80 | 7.00 | 0.15 | 0.060 | 1.50 | LS-332M2E--A4080 | |
| 3,900 | 35 × 100 | 7.47 | 0.15 | 0.051 | 1.50 | LS-392M2E--A35A0 | |
| 4,700 | 40 × 100 | 8.88 | 0.15 | 0.042 | 1.50 | LS-472M2E--A40A0 | |



制品尺寸与容许纹波电流一览表

| 额定工作电压 V _{bc} | 额定静电容量 120Hz, 20℃ μF/微法拉 | φ D×L mm/毫米 | 纹波电流 120 Hz, 85℃ 安培/均方根值 (A/rms) | 损失角正切值 120Hz, 20℃ | 等效串联电阻 (ESR) 120Hz, 20℃ Ω/欧姆 | 漏电流 5分钟后 mA/微安 | 产品编码 |
|---------------------------|--------------------------------|----------------|---|----------------------|---------------------------------------|----------------------|------------------|
| 350 | 82 | 20 × 20 | 0.58 | 0.15 | 2.427 | 0.51 | LS-820M2V--A2020 |
| | 82 | 22 × 25 | 0.70 | 0.15 | 2.427 | 0.51 | LS-820M2V--A2225 |
| | 100 | 20 × 25 | 0.70 | 0.15 | 1.990 | 0.56 | LS-101M2V--A2025 |
| | 100 | 22 × 25 | 0.77 | 0.15 | 1.990 | 0.56 | LS-101M2V--A2225 |
| | 100 | 25 × 20 | 0.73 | 0.15 | 1.990 | 0.56 | LS-101M2V--A2520 |
| | 120 | 20 × 30 | 0.95 | 0.15 | 1.659 | 0.61 | LS-121M2V--A2030 |
| | 120 | 22 × 25 | 0.99 | 0.15 | 1.659 | 0.61 | LS-121M2V--A2225 |
| | 120 | 25 × 20 | 0.80 | 0.15 | 1.659 | 0.61 | LS-121M2V--A2520 |
| | 150 | 20 × 35 | 1.05 | 0.15 | 1.327 | 0.69 | LS-151M2V--A2035 |
| | 150 | 25 × 25 | 1.16 | 0.15 | 1.327 | 0.69 | LS-151M2V--A2525 |
| | 150 | 30 × 25 | 1.24 | 0.15 | 1.327 | 0.69 | LS-151M2V--A3025 |
| | 180 | 20 × 35 | 1.08 | 0.15 | 1.106 | 0.75 | LS-181M2V--A2035 |
| | 180 | 22 × 35 | 1.28 | 0.15 | 1.106 | 0.75 | LS-181M2V--A2235 |
| | 180 | 25 × 30 | 1.30 | 0.15 | 1.106 | 0.75 | LS-181M2V--A2530 |
| | 180 | 30 × 25 | 1.37 | 0.15 | 1.106 | 0.75 | LS-181M2V--A3025 |
| | 220 | 20 × 45 | 1.36 | 0.15 | 0.905 | 0.83 | LS-221M2V--A2045 |
| | 220 | 22 × 40 | 1.40 | 0.15 | 0.905 | 0.83 | LS-221M2V--A2240 |
| | 220 | 25 × 30 | 1.28 | 0.15 | 0.905 | 0.83 | LS-221M2V--A2530 |
| | 220 | 30 × 25 | 1.47 | 0.15 | 0.905 | 0.83 | LS-221M2V--A3025 |
| | 270 | 22 × 45 | 1.62 | 0.15 | 0.737 | 0.92 | LS-271M2V--A2245 |
| | 270 | 25 × 35 | 1.65 | 0.15 | 0.737 | 0.92 | LS-271M2V--A2535 |
| | 270 | 30 × 30 | 1.71 | 0.15 | 0.737 | 0.92 | LS-271M2V--A3030 |
| | 270 | 35 × 25 | 1.72 | 0.15 | 0.737 | 0.92 | LS-271M2V--A3525 |
| | 330 | 22 × 50 | 1.89 | 0.15 | 0.603 | 1.02 | LS-331M2V--A2250 |
| | 330 | 25 × 40 | 1.84 | 0.15 | 0.603 | 1.02 | LS-331M2V--A2540 |
| | 330 | 30 × 30 | 1.74 | 0.15 | 0.603 | 1.02 | LS-331M2V--A3030 |
| | 330 | 35 × 25 | 1.77 | 0.15 | 0.603 | 1.02 | LS-331M2V--A3525 |
| | 390 | 25 × 45 | 2.04 | 0.15 | 0.510 | 1.11 | LS-391M2V--A2545 |
| | 390 | 30 × 35 | 2.12 | 0.15 | 0.510 | 1.11 | LS-391M2V--A3035 |
| | 390 | 35 × 30 | 2.19 | 0.15 | 0.510 | 1.11 | LS-391M2V--A3530 |
| | 470 | 30 × 40 | 2.41 | 0.15 | 0.423 | 1.22 | LS-471M2V--A3040 |
| | 470 | 35 × 30 | 2.25 | 0.15 | 0.423 | 1.22 | LS-471M2V--A3530 |
| 560 | 30 × 45 | 2.60 | 0.15 | 0.355 | 1.33 | LS-561M2V--A3045 | |
| 560 | 35 × 35 | 2.62 | 0.15 | 0.355 | 1.33 | LS-561M2V--A3535 | |
| 680 | 35 × 40 | 2.80 | 0.15 | 0.293 | 1.46 | LS-681M2V--A3540 | |
| 820 | 35 × 45 | 3.35 | 0.15 | 0.243 | 1.50 | LS-821M2V--A3545 | |
| 400 | 68 | 20 × 25 | 0.66 | 0.15 | 2.927 | 0.49 | LS-680M2G--A2025 |
| | 68 | 22 × 25 | 0.72 | 0.15 | 2.927 | 0.49 | LS-680M2G--A2225 |
| | 82 | 20 × 25 | 0.72 | 0.15 | 2.427 | 0.54 | LS-820M2G--A2025 |
| | 82 | 22 × 25 | 0.80 | 0.15 | 2.427 | 0.54 | LS-820M2G--A2225 |
| | 100 | 20 × 25 | 0.75 | 0.15 | 1.990 | 0.60 | LS-101M2G--A2025 |
| | 100 | 22 × 25 | 0.81 | 0.15 | 1.990 | 0.60 | LS-101M2G--A2225 |
| | 100 | 25 × 20 | 0.79 | 0.15 | 1.990 | 0.60 | LS-101M2G--A2520 |
| | 120 | 22 × 30 | 1.04 | 0.15 | 1.659 | 0.66 | LS-121M2G--A2230 |
| | 120 | 25 × 25 | 1.06 | 0.15 | 1.659 | 0.66 | LS-121M2G--A2525 |
| | 150 | 20 × 35 | 1.00 | 0.15 | 1.327 | 0.66 | LS-151M2G--A2035 |
| | 150 | 22 × 30 | 1.06 | 0.15 | 1.327 | 0.73 | LS-151M2G--A2230 |
| | 150 | 25 × 25 | 1.06 | 0.15 | 1.327 | 0.73 | LS-151M2G--A2525 |
| | 150 | 30 × 25 | 1.24 | 0.15 | 1.327 | 0.73 | LS-151M2G--A3025 |
| | 180 | 20 × 40 | 1.17 | 0.15 | 1.106 | 0.80 | LS-181M2G--A2040 |
| | 180 | 22 × 35 | 1.16 | 0.15 | 1.106 | 0.80 | LS-181M2G--A2235 |
| | 180 | 25 × 30 | 1.23 | 0.15 | 1.106 | 0.80 | LS-181M2G--A2530 |
| | 180 | 30 × 25 | 1.45 | 0.15 | 1.106 | 0.80 | LS-181M2G--A3025 |
| | 180 | 35 × 25 | 1.54 | 0.15 | 1.106 | 0.80 | LS-181M2G--A3525 |
| | 220 | 20 × 45 | 1.39 | 0.15 | 0.905 | 0.89 | LS-221M2G--A2045 |
| | 220 | 22 × 40 | 1.39 | 0.15 | 0.905 | 0.89 | LS-221M2G--A2240 |
| | 220 | 25 × 30 | 1.33 | 0.15 | 0.905 | 0.89 | LS-221M2G--A2530 |
| | 220 | 30 × 25 | 1.38 | 0.15 | 0.905 | 0.89 | LS-221M2G--A3025 |
| | 220 | 35 × 25 | 1.44 | 0.15 | 0.905 | 0.89 | LS-221M2G--A3525 |
| | 270 | 22 × 45 | 1.54 | 0.15 | 0.737 | 0.99 | LS-271M2G--A2245 |
| | 270 | 25 × 35 | 1.48 | 0.15 | 0.737 | 0.99 | LS-271M2G--A2535 |
| | 270 | 30 × 30 | 1.56 | 0.15 | 0.737 | 0.99 | LS-271M2G--A3030 |
| | 270 | 35 × 25 | 1.53 | 0.15 | 0.737 | 0.99 | LS-271M2G--A3525 |
| | 330 | 22 × 50 | 1.70 | 0.15 | 0.603 | 1.09 | LS-331M2G--A2250 |
| | 330 | 25 × 45 | 1.76 | 0.15 | 0.603 | 1.09 | LS-331M2G--A2545 |
| | 330 | 30 × 35 | 1.76 | 0.15 | 0.603 | 1.09 | LS-331M2G--A3035 |



制品尺寸与容许纹波电流一览表

| 额定工作电压 V _{dc} | 额定静电容量 120Hz, 20℃ μF/微法拉 | φ D×L mm/毫米 | 纹波电流 120 Hz, 85℃ 安培/均方根值 (A/rms) | 损失角正切值 120Hz, 20℃ | 等效串联电阻 (ESR) 120Hz, 20℃ Ω/欧姆 | 漏电流 5分钟后 mA/微安 | 产品编码 |
|---------------------------|--------------------------------|----------------|---|----------------------|---------------------------------------|----------------------|------------------|
| 400 | 330 | 35 × 25 | 1.68 | 0.15 | 0.603 | 1.09 | LS-331M2G--A3525 |
| | 390 | 25 × 45 | 1.86 | 0.15 | 0.510 | 1.18 | LS-391M2G--A2545 |
| | 390 | 30 × 35 | 1.89 | 0.15 | 0.510 | 1.18 | LS-391M2G--A3035 |
| | 390 | 35 × 30 | 1.97 | 0.15 | 0.510 | 1.18 | LS-391M2G--A3530 |
| | 470 | 25 × 55 | 2.26 | 0.15 | 0.423 | 1.30 | LS-471M2G--A2555 |
| | 470 | 30 × 40 | 2.18 | 0.15 | 0.423 | 1.30 | LS-471M2G--A3040 |
| | 470 | 35 × 30 | 2.12 | 0.15 | 0.423 | 1.30 | LS-471M2G--A3530 |
| | 470 | 40 × 25 | 2.16 | 0.15 | 0.423 | 1.30 | LS-471M2G--A4025 |
| | 560 | 30 × 45 | 2.37 | 0.15 | 0.355 | 1.42 | LS-561M2G--A3045 |
| | 560 | 35 × 35 | 2.34 | 0.15 | 0.355 | 1.42 | LS-561M2G--A3535 |
| | 680 | 30 × 55 | 2.85 | 0.15 | 0.293 | 1.50 | LS-681M2G--A3055 |
| | 680 | 35 × 40 | 2.72 | 0.15 | 0.293 | 1.50 | LS-681M2G--A3540 |
| | 680 | 40 × 35 | 2.79 | 0.15 | 0.293 | 1.50 | LS-681M2G--A4035 |
| | 820 | 30 × 60 | 3.25 | 0.15 | 0.243 | 1.50 | LS-821M2G--A3060 |
| | 820 | 35 × 50 | 3.28 | 0.15 | 0.243 | 1.50 | LS-821M2G--A3550 |
| | 820 | 40 × 40 | 3.23 | 0.15 | 0.243 | 1.50 | LS-821M2G--A4040 |
| | 1,000 | 35 × 55 | 3.77 | 0.15 | 0.199 | 1.50 | LS-102M2G--A3555 |
| | 1,000 | 40 × 45 | 3.75 | 0.15 | 0.199 | 1.50 | LS-102M2G--A4045 |
| | 1,200 | 35 × 65 | 4.50 | 0.15 | 0.166 | 1.50 | LS-122M2G--A3565 |
| | 1,200 | 40 × 60 | 4.68 | 0.15 | 0.166 | 1.50 | LS-122M2G--A4060 |
| 1,500 | 35 × 80 | 5.51 | 0.15 | 0.133 | 1.50 | LS-152M2G--A3580 | |
| 1,500 | 40 × 70 | 5.60 | 0.15 | 0.133 | 1.50 | LS-152M2G--A4070 | |
| 1,800 | 40 × 80 | 6.50 | 0.15 | 0.111 | 1.50 | LS-182M2G--A4080 | |
| 420 | 220 | 22 × 45 | 1.38 | 0.15 | 0.905 | 0.91 | LS-221M2P--A2245 |
| | 220 | 25 × 35 | 1.33 | 0.15 | 0.905 | 0.91 | LS-221M2P--A2535 |
| | 330 | 25 × 50 | 1.90 | 0.15 | 0.603 | 1.12 | LS-331M2P--A2550 |
| | 330 | 30 × 40 | 1.99 | 0.15 | 0.603 | 1.12 | LS-331M2P--A3040 |
| | 470 | 35 × 35 | 2.37 | 0.15 | 0.423 | 1.33 | LS-471M2P--A3535 |
| | 560 | 30 × 50 | 2.73 | 0.15 | 0.355 | 1.45 | LS-561M2P--A3050 |
| | 560 | 35 × 40 | 2.73 | 0.15 | 0.355 | 1.45 | LS-561M2P--A3540 |
| | 680 | 35 × 45 | 3.16 | 0.15 | 0.293 | 1.50 | LS-681M2P--A3545 |
| | 680 | 40 × 50 | 3.70 | 0.15 | 0.293 | 1.50 | LS-681M2P--A4050 |
| | 820 | 35 × 55 | 3.69 | 0.15 | 0.243 | 1.50 | LS-821M2P--A3555 |
| | 820 | 40 × 45 | 3.66 | 0.15 | 0.243 | 1.50 | LS-821M2P--A4045 |
| | 1,000 | 35 × 65 | 4.48 | 0.15 | 0.199 | 1.50 | LS-102M2P--A3565 |
| | 1,000 | 40 × 50 | 4.27 | 0.15 | 0.199 | 1.50 | LS-102M2P--A4050 |
| | 1,200 | 35 × 70 | 4.90 | 0.15 | 0.166 | 1.50 | LS-122M2P--A3570 |
| | 1,200 | 40 × 55 | 4.76 | 0.15 | 0.166 | 1.50 | LS-122M2P--A4055 |
| | 1,500 | 40 × 70 | 5.90 | 0.15 | 0.133 | 1.50 | LS-152M2P--A4070 |
| 1,800 | 40 × 80 | 6.86 | 0.15 | 0.111 | 1.50 | LS-182M2P--A4080 | |
| 450 | 56 | 20 × 25 | 0.57 | 0.15 | 3.554 | 0.48 | LS-560M2W--A2025 |
| | 56 | 22 × 25 | 0.68 | 0.15 | 3.554 | 0.48 | LS-560M2W--A2225 |
| | 68 | 20 × 25 | 0.62 | 0.15 | 2.927 | 0.52 | LS-680M2W--A2025 |
| | 68 | 22 × 20 | 0.58 | 0.15 | 2.927 | 0.52 | LS-680M2W--A2220 |
| | 82 | 20 × 30 | 0.74 | 0.15 | 2.427 | 0.58 | LS-820M2W--A2030 |
| | 82 | 22 × 25 | 0.69 | 0.15 | 2.427 | 0.58 | LS-820M2W--A2225 |
| | 82 | 25 × 25 | 0.75 | 0.15 | 2.427 | 0.58 | LS-820M2W--A2525 |
| | 100 | 20 × 30 | 0.78 | 0.15 | 1.990 | 0.64 | LS-101M2W--A2030 |
| | 100 | 22 × 25 | 0.77 | 0.15 | 1.990 | 0.64 | LS-101M2W--A2225 |
| | 100 | 25 × 25 | 0.83 | 0.15 | 1.990 | 0.64 | LS-101M2W--A2525 |
| | 120 | 20 × 35 | 0.92 | 0.15 | 1.659 | 0.70 | LS-121M2W--A2035 |
| | 120 | 22 × 35 | 0.97 | 0.15 | 1.659 | 0.70 | LS-121M2W--A2235 |
| | 120 | 25 × 25 | 0.91 | 0.15 | 1.659 | 0.70 | LS-121M2W--A2525 |
| | 120 | 30 × 25 | 1.10 | 0.15 | 1.659 | 0.70 | LS-121M2W--A3025 |
| | 150 | 20 × 40 | 1.06 | 0.15 | 1.327 | 0.78 | LS-151M2W--A2040 |
| | 150 | 22 × 35 | 1.20 | 0.15 | 1.327 | 0.78 | LS-151M2W--A2235 |
| | 150 | 25 × 30 | 1.16 | 0.15 | 1.327 | 0.78 | LS-151M2W--A2530 |
| | 150 | 30 × 25 | 1.16 | 0.15 | 1.327 | 0.78 | LS-151M2W--A3025 |
| | 180 | 20 × 45 | 1.21 | 0.15 | 1.106 | 0.85 | LS-181M2W--A2045 |
| | 180 | 22 × 40 | 1.21 | 0.15 | 1.106 | 0.85 | LS-181M2W--A2240 |
| | 180 | 25 × 35 | 1.31 | 0.15 | 1.106 | 0.85 | LS-181M2W--A2535 |
| | 180 | 30 × 25 | 1.19 | 0.15 | 1.106 | 0.85 | LS-181M2W--A3025 |
| | 180 | 35 × 25 | 1.35 | 0.15 | 1.106 | 0.85 | LS-181M2W--A3525 |
| | 220 | 22 × 50 | 1.48 | 0.15 | 0.905 | 0.94 | LS-221M2W--A2250 |
| 220 | 25 × 40 | 1.47 | 0.15 | 0.905 | 0.94 | LS-221M2W--A2540 | |



制品尺寸与容许纹波电流一览表

| 额定工作电压 V _{DC} | 额定静电容量 120Hz, 20℃ μF/微法拉 | φ D×L mm/毫米 | 纹波电流 120 Hz, 85℃ 安培/均方根值 (A/rms) | 损失角正切值 120Hz, 20℃ | 等效串联电阻 (ESR) 120Hz, 20℃ Ω/欧姆 | 漏电流 5分钟后 mA/微安 | 产品编码 |
|---------------------------|--------------------------------|----------------|---|----------------------|---------------------------------------|----------------------|------------------|
| 450 | 220 | 30 × 30 | 1.42 | 0.15 | 0.905 | 0.94 | LS-221M2W--A3030 |
| | 220 | 35 × 25 | 1.45 | 0.15 | 0.905 | 0.94 | LS-221M2W--A3525 |
| | 270 | 22 × 55 | 1.71 | 0.15 | 0.737 | 1.05 | LS-271M2W--A2255 |
| | 270 | 25 × 45 | 1.59 | 0.15 | 0.737 | 1.05 | LS-271M2W--A2545 |
| | 270 | 30 × 35 | 1.65 | 0.15 | 0.737 | 1.05 | LS-271M2W--A3035 |
| | 270 | 35 × 25 | 1.61 | 0.15 | 0.737 | 1.05 | LS-271M2W--A3525 |
| | 330 | 25 × 50 | 1.76 | 0.15 | 0.603 | 1.16 | LS-331M2W--A2550 |
| | 330 | 30 × 40 | 1.93 | 0.15 | 0.603 | 1.16 | LS-331M2W--A3040 |
| | 330 | 35 × 30 | 1.88 | 0.15 | 0.603 | 1.16 | LS-331M2W--A3530 |
| | 390 | 25 × 55 | 2.08 | 0.15 | 0.510 | 1.26 | LS-391M2W--A2555 |
| | 390 | 30 × 40 | 2.00 | 0.15 | 0.510 | 1.26 | LS-391M2W--A3040 |
| | 390 | 35 × 30 | 1.95 | 0.15 | 0.510 | 1.26 | LS-391M2W--A3530 |
| | 470 | 30 × 45 | 2.35 | 0.15 | 0.423 | 1.38 | LS-471M2W--A3045 |
| | 470 | 35 × 40 | 2.45 | 0.15 | 0.423 | 1.38 | LS-471M2W--A3540 |
| | 560 | 30 × 55 | 2.76 | 0.15 | 0.355 | 1.50 | LS-561M2W--A3055 |
| | 560 | 35 × 40 | 2.63 | 0.15 | 0.355 | 1.50 | LS-561M2W--A3540 |
| | 680 | 35 × 50 | 2.91 | 0.15 | 0.293 | 1.50 | LS-681M2W--A3550 |
| | 680 | 40 × 40 | 2.98 | 0.15 | 0.293 | 1.50 | LS-681M2W--A4040 |
| | 820 | 35 × 55 | 3.86 | 0.15 | 0.243 | 1.50 | LS-821M2W--A3555 |
| | 820 | 40 × 50 | 4.00 | 0.15 | 0.243 | 1.50 | LS-821M2W--A4050 |
| | 1,000 | 35 × 70 | 4.74 | 0.15 | 0.199 | 1.50 | LS-102M2W--A3570 |
| 1,000 | 40 × 55 | 4.60 | 0.15 | 0.199 | 1.50 | LS-102M2W--A4055 | |
| 1,200 | 35 × 80 | 5.51 | 0.15 | 0.166 | 1.50 | LS-122M2W--A3580 | |
| 1,200 | 40 × 65 | 5.42 | 0.15 | 0.166 | 1.50 | LS-122M2W--A4065 | |
| 1,500 | 35 × 100 | 5.99 | 0.15 | 0.133 | 1.50 | LS-152M2W--A35A0 | |
| 2,200 | 45 × 90 | 8.48 | 0.15 | 0.090 | 1.50 | LS-222M2W--A4590 | |
| 500 | 56 | 20 × 25 | 0.54 | 0.15 | 3.554 | 0.50 | LS-560M2H--A2025 |
| | 56 | 22 × 25 | 0.57 | 0.15 | 3.554 | 0.50 | LS-560M2H--A2225 |
| | 68 | 20 × 30 | 0.65 | 0.15 | 2.927 | 0.55 | LS-680M2H--A2030 |
| | 68 | 22 × 25 | 0.63 | 0.15 | 2.927 | 0.55 | LS-680M2H--A2225 |
| | 68 | 25 × 20 | 0.62 | 0.15 | 2.927 | 0.55 | LS-680M2H--A2520 |
| | 82 | 20 × 30 | 0.71 | 0.15 | 2.427 | 0.61 | LS-820M2H--A2030 |
| | 82 | 22 × 30 | 0.75 | 0.15 | 2.427 | 0.61 | LS-820M2H--A2230 |
| | 82 | 25 × 25 | 0.75 | 0.15 | 2.427 | 0.61 | LS-820M2H--A2525 |
| | 100 | 22 × 35 | 0.85 | 0.15 | 1.990 | 0.67 | LS-101M2H--A2235 |
| | 100 | 25 × 30 | 0.86 | 0.15 | 1.990 | 0.67 | LS-101M2H--A2530 |
| | 100 | 30 × 20 | 0.82 | 0.15 | 1.990 | 0.67 | LS-101M2H--A3020 |
| | 120 | 22 × 40 | 0.98 | 0.15 | 1.659 | 0.73 | LS-121M2H--A2240 |
| | 120 | 25 × 30 | 0.94 | 0.15 | 1.659 | 0.73 | LS-121M2H--A2530 |
| | 120 | 30 × 30 | 1.04 | 0.15 | 1.659 | 0.73 | LS-121M2H--A3030 |
| | 120 | 35 × 25 | 1.07 | 0.15 | 1.659 | 0.73 | LS-121M2H--A3525 |
| | 150 | 22 × 45 | 1.16 | 0.15 | 1.327 | 0.73 | LS-151M2H--A2245 |
| | 150 | 25 × 35 | 1.12 | 0.15 | 1.327 | 0.82 | LS-151M2H--A2535 |
| | 150 | 30 × 30 | 1.17 | 0.15 | 1.327 | 0.82 | LS-151M2H--A3030 |
| | 150 | 35 × 25 | 1.20 | 0.15 | 1.327 | 0.82 | LS-151M2H--A3525 |
| | 180 | 22 × 50 | 1.33 | 0.15 | 1.106 | 0.90 | LS-181M2H--A2250 |
| | 180 | 25 × 40 | 1.30 | 0.15 | 1.106 | 0.90 | LS-181M2H--A2540 |
| | 180 | 30 × 30 | 1.28 | 0.15 | 1.106 | 0.90 | LS-181M2H--A3030 |
| | 180 | 35 × 20 | 1.21 | 0.15 | 1.106 | 0.90 | LS-181M2H--A3520 |
| | 220 | 30 × 35 | 1.51 | 0.15 | 0.905 | 0.99 | LS-221M2H--A3035 |
| | 220 | 35 × 30 | 1.55 | 0.15 | 0.905 | 0.99 | LS-221M2H--A3530 |
| | 270 | 30 × 40 | 1.77 | 0.15 | 0.737 | 1.10 | LS-271M2H--A3040 |
| | 270 | 35 × 35 | 1.83 | 0.15 | 0.737 | 1.10 | LS-271M2H--A3530 |
| | 330 | 30 × 50 | 2.15 | 0.15 | 0.603 | 1.22 | LS-331M2H--A3050 |
| | 330 | 35 × 35 | 2.03 | 0.15 | 0.603 | 1.22 | LS-331M2H--A3535 |
| | 390 | 35 × 45 | 2.44 | 0.15 | 0.510 | 1.32 | LS-391M2H--A3545 |
| | 470 | 35 × 50 | 2.80 | 0.15 | 0.423 | 1.45 | LS-471M2H--A3550 |
| | 560 | 35 × 60 | 3.37 | 0.15 | 0.355 | 1.50 | LS-561M2H--A3560 |
| | 560 | 40 × 50 | 3.31 | 0.15 | 0.355 | 1.50 | LS-561M2H--A4050 |
| 680 | 35 × 70 | 3.91 | 0.15 | 0.293 | 1.50 | LS-681M2H--A3570 | |
| 680 | 40 × 55 | 3.79 | 0.15 | 0.293 | 1.50 | LS-681M2H--A4055 | |
| 820 | 35 × 80 | 4.56 | 0.15 | 0.243 | 1.50 | LS-821M2H--A3580 | |
| 820 | 40 × 60 | 4.33 | 0.15 | 0.243 | 1.50 | LS-821M2H--A4060 | |
| 1,000 | 35 × 90 | 5.31 | 0.15 | 0.199 | 1.50 | LS-102M2H--A3590 | |
| 1,000 | 40 × 80 | 5.42 | 0.15 | 0.199 | 1.50 | LS-102M2H--A4080 | |
| 1,500 | 40 × 100 | 6.56 | 0.15 | 0.133 | 1.50 | LS-152M2H--A40A0 | |

基板自立



产品编码说明

LS系列 100微法拉 ± 20% 400V 4.0±0.5mm 22 φ×30L 无铅端子 + PET套管

LS- **101** **M** **2G** **--** **A** **2230**

系列名 额定静电容量 额定静电容量容许误差值 额定电压 端子型式 端子长度 制品尺寸 端子与套管材质

范例:

| 静电容量 | 编码 |
|------|-----|
| 56 | 560 |
| 220 | 221 |
| 470 | 471 |

M = ± 20%
K = ± 10%

| 电压 | 编码 |
|-----|----|
| 400 | 2G |
| 450 | 2W |

| 型式 | 编码 |
|------|----|
| 2支端子 | -- |
| 5支端子 | L5 |

“L”:
6.3±1.0 mm

| φ D×L | 编码 |
|-------|------|
| 22×30 | 2230 |
| 25×25 | 2525 |
| 30×40 | 3040 |

注：如需了解更详细之介绍，请参阅目录第16页“基板自立型产品编码说明”。

耐久性曲线

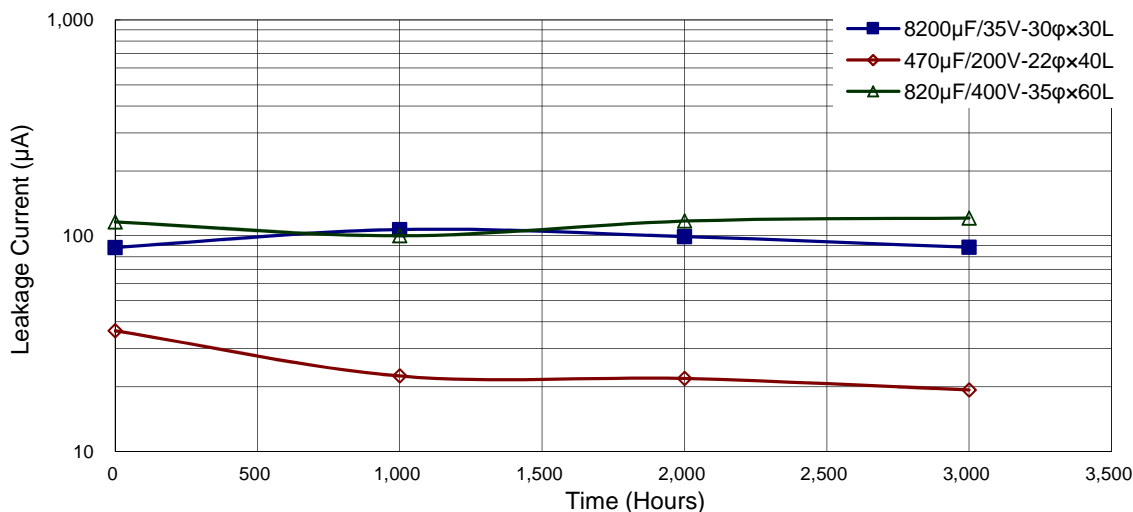
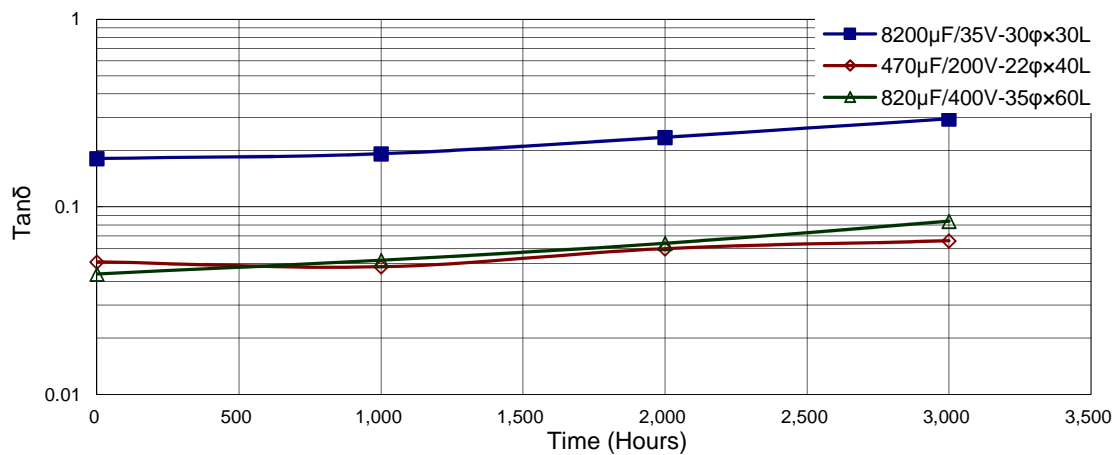
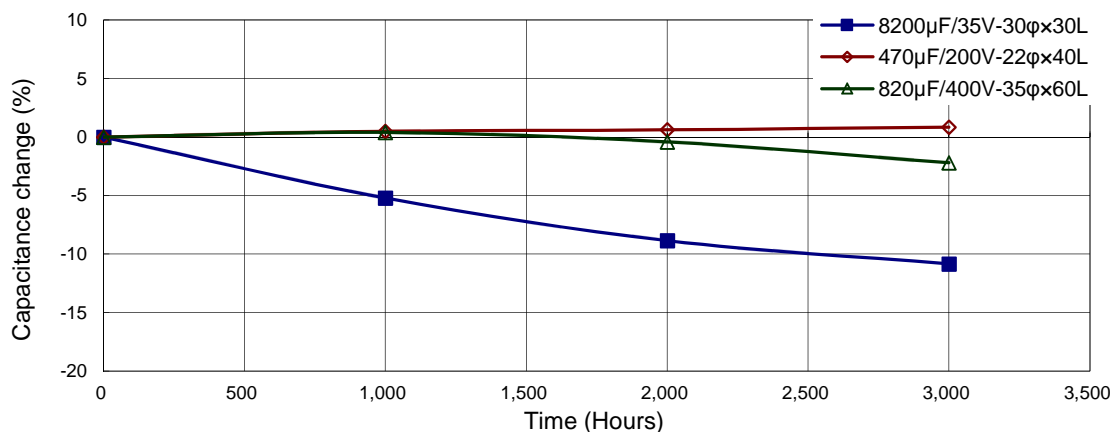

基板自立

使用寿命图
额定电压 $\leq 100V$

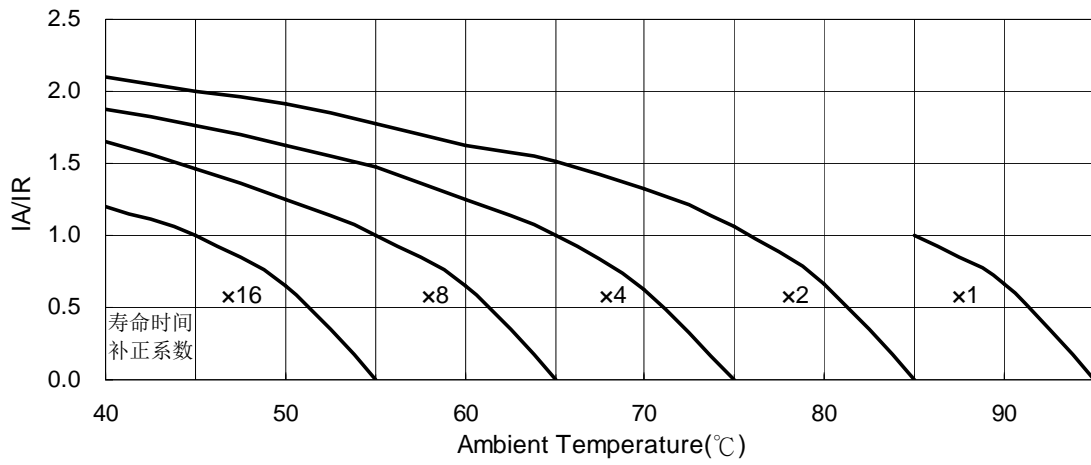

额定电压 $\leq 160V$

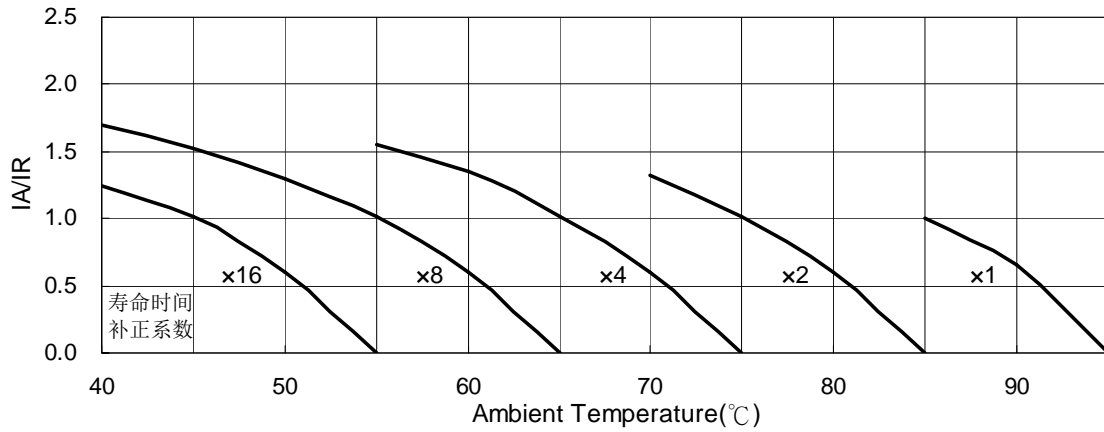

IA: 实际应用纹波电流值 IR: 容许纹波电流值

LS2系列

特长 / 用途

- 基板自立型制品
- 85℃、2,000小时寿命保证
- 良好安全性能：当被施加过大电压致电容失效时，在短路状态中无火花且不会着火
- 符合RoHS指令



规格表

| 项 目 | 性 能 | | | | | | | | | | | | | |
|---------------------|--|-----------------|---------------|------|------|-------|-----|-----|-----|-------------|------|------|------|------|
| 工作温度范围 | 200 ~ 400V | 450V | | | | | | | | | | | | |
| | -40℃ ~ +85℃ | -25℃ ~ +85℃ | | | | | | | | | | | | |
| 额定静电容量容许误差值 | ± 20% (120 Hz, 20℃) | | | | | | | | | | | | | |
| 漏电流(20℃) | I = 3√CV 或 1.5 毫安(mA) 中的任一个较小值以下(5 分钟后) I = 漏电流(mA/毫安)、C = 额定静电容量(µF/微法拉)、V = 额定直流工作电压(V/伏特) | | | | | | | | | | | | | |
| 损失角正切值(120 Hz, 20℃) | <table border="1"> <tr> <td>额定电压</td> <td>200</td> <td>250</td> <td>400</td> <td>450</td> </tr> <tr> <td>损失角正切值(最大值)</td> <td>0.15</td> <td>0.15</td> <td>0.20</td> <td>0.20</td> </tr> </table> | | | | 额定电压 | 200 | 250 | 400 | 450 | 损失角正切值(最大值) | 0.15 | 0.15 | 0.20 | 0.20 |
| | 额定电压 | 200 | 250 | 400 | 450 | | | | | | | | | |
| 损失角正切值(最大值) | 0.15 | 0.15 | 0.20 | 0.20 | | | | | | | | | | |
| 温度特性(120 Hz) | 阻抗比不可大于下表所列数值 | | | | | | | | | | | | | |
| | 额定电压 | 200 | 250 | 400 | 450 | | | | | | | | | |
| | 阻抗比 | Z(-25℃)/Z(+20℃) | 4 | 4 | 8 | 8 | | | | | | | | |
| | | Z(-40℃)/Z(+20℃) | 8 | 10 | 18 | - | | | | | | | | |
| 耐久性 | 保证寿命时间 | | 2,000 小时 | | | | | | | | | | | |
| | 静电容量变化率 | | ≦ 初始值的 ± 20% | | | | | | | | | | | |
| | 损失角正切值 | | ≦ 初始规格值的 200% | | | | | | | | | | | |
| | 漏电流 | | ≦ 初始规格值 | | | | | | | | | | | |
| | * 于 85℃ 环境中供给容许纹波电流值与额定电压 2,000 小时后，待制品回复至 20℃ 的环境中进行量测时，需满足上列要求。 | | | | | | | | | | | | | |
| 高温无负荷特性 | 保证寿命时间 | | 1,000 小时 | | | | | | | | | | | |
| | 静电容量变化率 | | ≦ 初始值的 ± 20% | | | | | | | | | | | |
| | 损失角正切值 | | ≦ 初始规格值的 150% | | | | | | | | | | | |
| | 漏电流 | | ≦ 初始规格值 | | | | | | | | | | | |
| | * 于 85℃ 环境中不供给额定电压 1,000 小时后，待制品回复至 20℃ 的环境中进行量测时，需满足上列要求。额定电压 160 ~ 450V 需进行电压补偿后再行量测(依据 JIS C 5101-4 4.1 规定)。 | | | | | | | | | | | | | |
| 纹波电流与频率修正系数 | 频率(Hz) | 50 / 60 | 100 / 120 | 300 | 1k | 10k ≤ | | | | | | | | |
| | 修正系数 | 0.8 | 1.0 | 1.1 | 1.3 | 1.4 | | | | | | | | |
| 安全性能测试条件 | 1. 直流(DC)反向电压试验：施加额定工作电压予反向极性连接之待测电容器。 2. 直流(DC)过电压试验：施加额定工作电压的 1.2 倍予待测电容器。 | | | | | | | | | | | | | |
| 失效率 / 故障率 | 如有需求请与我们连系与讨论。 | | | | | | | | | | | | | |

寸法图

单位：毫米

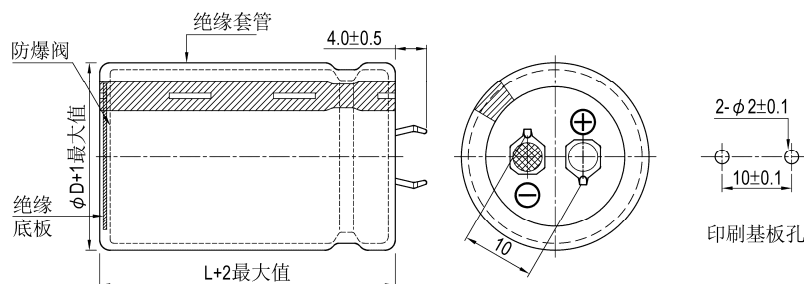



制品尺寸与容许纹波电流一览表

| 额定工作电压 V _{DC} | 额定静容量 120Hz, 20℃ μF/微法拉 | φ D×L mm/毫米 | 纹波电流 120 Hz, 85℃ 安培/均方根值 (A/rms) | 损失角正切值 120Hz, 20℃ | 等效串联电阻 (ESR) 120Hz, 20℃ Ω/欧姆 | 漏电流 5分钟后 mA/微安 | 产品编码 |
|---------------------------|-------------------------------|----------------|---|----------------------|---------------------------------------|----------------------|------------------|
| 200 | 560 | 35 × 20 | 2.08 | 0.15 | 0.355 | 1.00 | LS2561M2D--A3520 |
| | 680 | 35 × 20 | 2.23 | 0.15 | 0.293 | 1.11 | LS2681M2D--A3520 |
| | 680 | 35 × 25 | 2.30 | 0.15 | 0.293 | 1.11 | LS2681M2D--A3525 |
| | 820 | 35 × 25 | 2.53 | 0.15 | 0.243 | 1.21 | LS2821M2D--A3525 |
| | 1,000 | 35 × 30 | 2.96 | 0.15 | 0.199 | 1.34 | LS2102M2D--A3530 |
| | 1,200 | 35 × 35 | 3.40 | 0.15 | 0.166 | 1.47 | LS2122M2D--A3535 |
| | 1,500 | 35 × 40 | 3.87 | 0.15 | 0.133 | 1.50 | LS2152M2D--A3540 |
| | 1,800 | 35 × 45 | 4.37 | 0.15 | 0.111 | 1.50 | LS2182M2D--A3545 |
| 250 | 390 | 35 × 20 | 1.68 | 0.15 | 0.510 | 0.94 | LS2391M2E--A3520 |
| | 470 | 35 × 20 | 1.85 | 0.15 | 0.423 | 1.03 | LS2471M2E--A3520 |
| | 470 | 35 × 25 | 2.01 | 0.15 | 0.423 | 1.03 | LS2471M2E--A3525 |
| | 560 | 35 × 25 | 2.21 | 0.15 | 0.355 | 1.12 | LS2561M2E--A3525 |
| | 680 | 35 × 30 | 2.54 | 0.15 | 0.293 | 1.24 | LS2681M2E--A3530 |
| | 820 | 35 × 35 | 2.90 | 0.15 | 0.243 | 1.36 | LS2821M2E--A3535 |
| | 1,000 | 35 × 35 | 3.21 | 0.15 | 0.199 | 1.50 | LS2102M2E--A3535 |
| | 1,200 | 35 × 40 | 3.56 | 0.15 | 0.166 | 1.50 | LS2122M2E--A3540 |
| | 1,500 | 35 × 50 | 4.26 | 0.15 | 0.133 | 1.50 | LS2152M2E--A3550 |
| 400 | 220 | 35 × 25 | 1.60 | 0.20 | 1.206 | 0.89 | LS2221M2G--A3525 |
| | 270 | 35 × 30 | 1.75 | 0.20 | 0.983 | 0.99 | LS2271M2G--A3530 |
| | 330 | 35 × 30 | 1.95 | 0.20 | 0.804 | 1.09 | LS2331M2G--A3530 |
| | 390 | 35 × 35 | 2.17 | 0.20 | 0.680 | 1.18 | LS2391M2G--A3535 |
| | 470 | 35 × 40 | 2.42 | 0.20 | 0.565 | 1.30 | LS2471M2G--A3540 |
| | 560 | 35 × 45 | 2.71 | 0.20 | 0.474 | 1.42 | LS2561M2G--A3545 |
| 450 | 120 | 35 × 20 | 1.11 | 0.20 | 2.212 | 0.70 | LS2121M2W--A3520 |
| | 150 | 35 × 20 | 1.24 | 0.20 | 1.769 | 0.78 | LS2151M2W--A3520 |
| | 150 | 35 × 25 | 1.35 | 0.20 | 1.769 | 0.78 | LS2151M2W--A3525 |
| | 180 | 35 × 25 | 1.39 | 0.20 | 1.474 | 0.85 | LS2181M2W--A3525 |
| | 220 | 35 × 30 | 1.61 | 0.20 | 1.206 | 0.94 | LS2221M2W--A3530 |
| | 270 | 35 × 35 | 1.86 | 0.20 | 0.983 | 1.05 | LS2271M2W--A3535 |
| | 330 | 35 × 35 | 2.06 | 0.20 | 0.804 | 1.16 | LS2331M2W--A3535 |
| | 390 | 35 × 45 | 2.34 | 0.20 | 0.680 | 1.26 | LS2391M2W--A3545 |
| | 470 | 35 × 50 | 2.63 | 0.20 | 0.565 | 1.38 | LS2471M2W--A3550 |

产品编码说明

| LS2系列 | 220微法拉 | ± 20% | 400V | | 4.0±0.5mm | 35 φ ×25L | 无铅端子 + PET套管 | | | | | | | | | | | | | | | | | | | | | | | | | | | |
|---|------------|----------------|-----------|------|-----------|-------------|-----------------|-----|------------------------|---|----|----|-----|----|-----|----|---|----|----|------|----|------|----|---------------|---|-------|----|-------|------|-------|------|-------|------|--|
| LS2 | 221 | M | 2G | -- | A | 3525 | | | | | | | | | | | | | | | | | | | | | | | | | | | | |
| 系列名 | 额定静容量 | 额定静容量 容许误差值 | 额定电压 | 端子型式 | 端子长度 | 制品尺寸 | 端子与套管材质 | | | | | | | | | | | | | | | | | | | | | | | | | | | |
| 范例: | 范例: | 范例: | 范例: | 范例: | 范例: | 范例: | | | | | | | | | | | | | | | | | | | | | | | | | | | | |
| <table border="1"> <tr><th>静容量</th><th>编码</th></tr> <tr><td>56</td><td>560</td></tr> <tr><td>220</td><td>221</td></tr> <tr><td>470</td><td>471</td></tr> </table> | 静容量 | 编码 | 56 | 560 | 220 | 221 | 470 | 471 | M = ± 20% K = ± 10% | <table border="1"> <tr><th>电压</th><th>编码</th></tr> <tr><td>400</td><td>2G</td></tr> <tr><td>450</td><td>2W</td></tr> </table> | 电压 | 编码 | 400 | 2G | 450 | 2W | <table border="1"> <tr><th>型式</th><th>编码</th></tr> <tr><td>2支端子</td><td>--</td></tr> <tr><td>5支端子</td><td>L5</td></tr> </table> | 型式 | 编码 | 2支端子 | -- | 5支端子 | L5 | 注: 6.3±1.0 mm | <table border="1"> <tr><th>φ D×L</th><th>编码</th></tr> <tr><td>22×30</td><td>2230</td></tr> <tr><td>25×25</td><td>2525</td></tr> <tr><td>30×40</td><td>3040</td></tr> </table> | φ D×L | 编码 | 22×30 | 2230 | 25×25 | 2525 | 30×40 | 3040 | |
| 静容量 | 编码 | | | | | | | | | | | | | | | | | | | | | | | | | | | | | | | | | |
| 56 | 560 | | | | | | | | | | | | | | | | | | | | | | | | | | | | | | | | | |
| 220 | 221 | | | | | | | | | | | | | | | | | | | | | | | | | | | | | | | | | |
| 470 | 471 | | | | | | | | | | | | | | | | | | | | | | | | | | | | | | | | | |
| 电压 | 编码 | | | | | | | | | | | | | | | | | | | | | | | | | | | | | | | | | |
| 400 | 2G | | | | | | | | | | | | | | | | | | | | | | | | | | | | | | | | | |
| 450 | 2W | | | | | | | | | | | | | | | | | | | | | | | | | | | | | | | | | |
| 型式 | 编码 | | | | | | | | | | | | | | | | | | | | | | | | | | | | | | | | | |
| 2支端子 | -- | | | | | | | | | | | | | | | | | | | | | | | | | | | | | | | | | |
| 5支端子 | L5 | | | | | | | | | | | | | | | | | | | | | | | | | | | | | | | | | |
| φ D×L | 编码 | | | | | | | | | | | | | | | | | | | | | | | | | | | | | | | | | |
| 22×30 | 2230 | | | | | | | | | | | | | | | | | | | | | | | | | | | | | | | | | |
| 25×25 | 2525 | | | | | | | | | | | | | | | | | | | | | | | | | | | | | | | | | |
| 30×40 | 3040 | | | | | | | | | | | | | | | | | | | | | | | | | | | | | | | | | |

注: 如需了解更详细介绍, 请参阅目录第16页“基板自立型产品编码说明”。



耐久性曲线

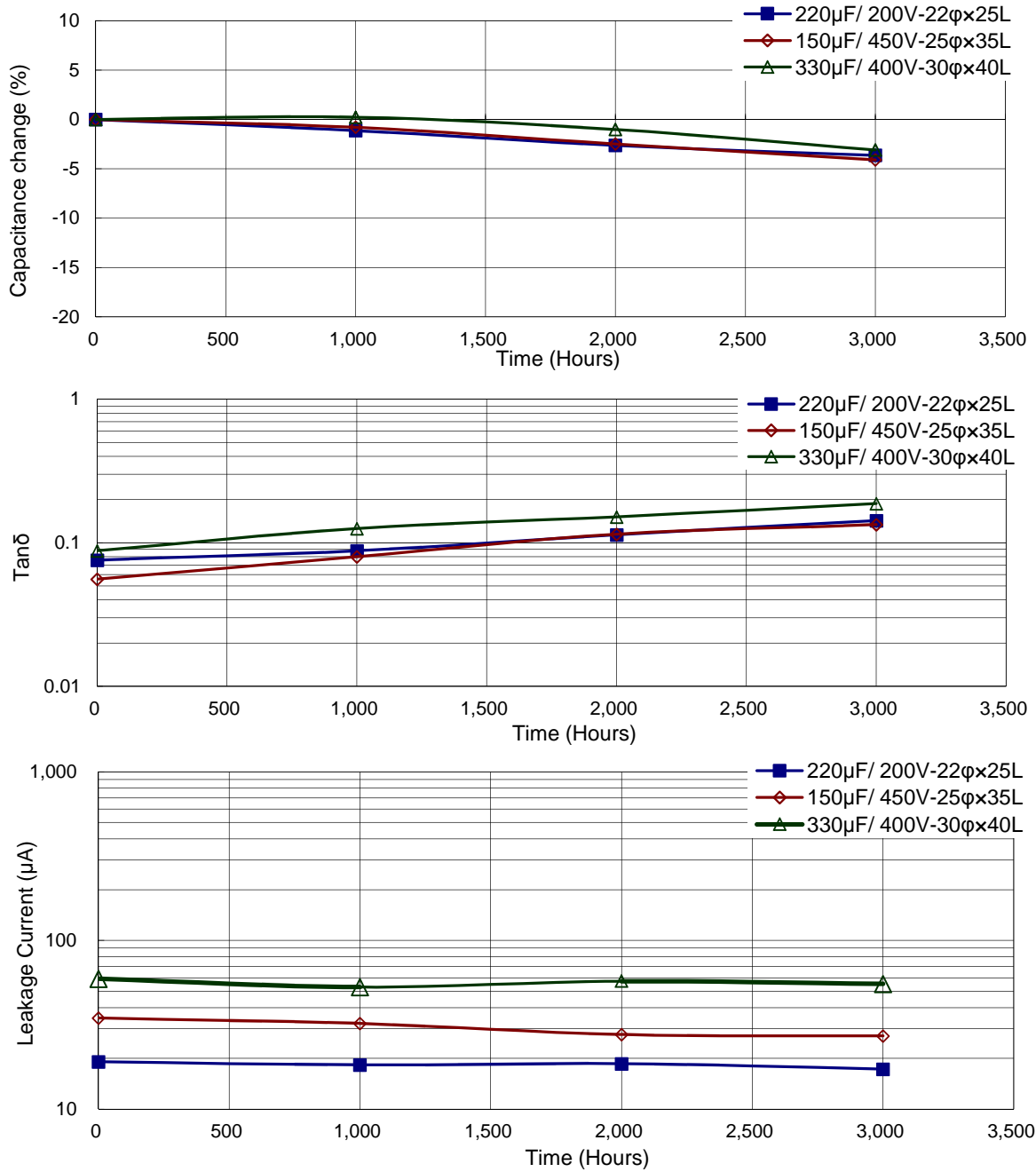

使用寿命图

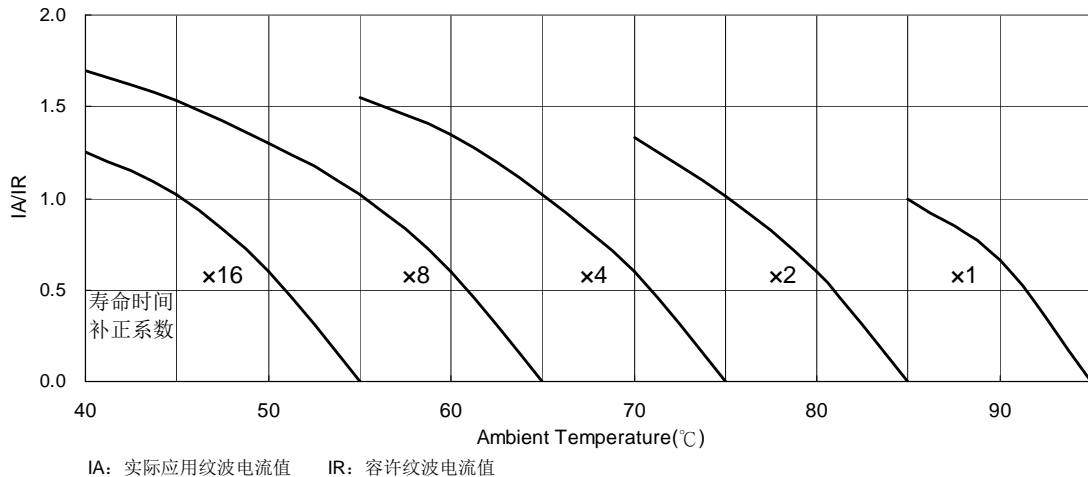

LSL系列

特长 / 用途

- 基板自立型制品
- 105°C, 2,000小时寿命保证
- 制品尺寸扁薄
- 符合RoHS指令



规格表

| 项目 | 性能 | | | | | | | | | | | | | | | | |
|-----------------------|--|-----------|----------|-----------|-------------|--------|---------------|------|--------------|------|---|------|------|------|------|---|---|
| 工作温度范围 | 160 ~ 400V -25°C ~ +105°C | | | | | | | | | | | | | | | | |
| 额定静电容量容许误差值 | ± 20% (at 120 Hz, 20°C) | | | | | | | | | | | | | | | | |
| 漏电流 (20°C) | $I = 3\sqrt{CV}$ 或 1.5 毫安(mA)中的任一个较小值以下(5分钟后) $I =$ 漏电流 (mA/毫安)、 $C =$ 额定静电容量 (μ F/微法拉)、 $V =$ 额定直流工作电压 (V/伏特) | | | | | | | | | | | | | | | | |
| 损失角正切值 (120 Hz, 20°C) | <table border="1"> <thead> <tr> <th>额定电压</th> <th>160</th> <th>180</th> <th>200</th> <th>250</th> <th>315</th> <th>400</th> </tr> </thead> <tbody> <tr> <td>损失角正切值 (最大值)</td> <td>0.15</td> <td>0.15</td> <td>0.15</td> <td>0.15</td> <td>0.15</td> <td>0.15</td> </tr> </tbody> </table> | 额定电压 | 160 | 180 | 200 | 250 | 315 | 400 | 损失角正切值 (最大值) | 0.15 | 0.15 | 0.15 | 0.15 | 0.15 | 0.15 | | |
| 额定电压 | 160 | 180 | 200 | 250 | 315 | 400 | | | | | | | | | | | |
| 损失角正切值 (最大值) | 0.15 | 0.15 | 0.15 | 0.15 | 0.15 | 0.15 | | | | | | | | | | | |
| 温度特性 (120 Hz) | <p>阻抗比不可大于下表所列数值</p> <table border="1"> <thead> <tr> <th colspan="2">额定电压</th> <th>160</th> <th>180</th> <th>200</th> <th>250</th> <th>315</th> <th>400</th> </tr> </thead> <tbody> <tr> <td>阻抗比</td> <td>$Z(-25^\circ\text{C}) / Z(+20^\circ\text{C})$</td> <td>4</td> <td>4</td> <td>4</td> <td>4</td> <td>8</td> <td>8</td> </tr> </tbody> </table> | 额定电压 | | 160 | 180 | 200 | 250 | 315 | 400 | 阻抗比 | $Z(-25^\circ\text{C}) / Z(+20^\circ\text{C})$ | 4 | 4 | 4 | 4 | 8 | 8 |
| 额定电压 | | 160 | 180 | 200 | 250 | 315 | 400 | | | | | | | | | | |
| 阻抗比 | $Z(-25^\circ\text{C}) / Z(+20^\circ\text{C})$ | 4 | 4 | 4 | 4 | 8 | 8 | | | | | | | | | | |
| 耐久性 | <table border="1"> <tbody> <tr> <td>保证寿命时间</td> <td>2,000 小时</td> </tr> <tr> <td>静电容量变化率</td> <td>≦ 初始值的± 20%</td> </tr> <tr> <td>损失角正切值</td> <td>≦ 初始规格值的 200%</td> </tr> <tr> <td>漏电流</td> <td>≦ 初始规格值</td> </tr> </tbody> </table> <p>* 于 105°C 环境中供给容许纹波电流值与额定电压 2,000 小时后, 待制品回复至 20°C 的环境中进行量测时, 需满足上列要求。</p> | 保证寿命时间 | 2,000 小时 | 静电容量变化率 | ≦ 初始值的± 20% | 损失角正切值 | ≦ 初始规格值的 200% | 漏电流 | ≦ 初始规格值 | | | | | | | | |
| 保证寿命时间 | 2,000 小时 | | | | | | | | | | | | | | | | |
| 静电容量变化率 | ≦ 初始值的± 20% | | | | | | | | | | | | | | | | |
| 损失角正切值 | ≦ 初始规格值的 200% | | | | | | | | | | | | | | | | |
| 漏电流 | ≦ 初始规格值 | | | | | | | | | | | | | | | | |
| 高温无负荷特性 | <table border="1"> <tbody> <tr> <td>保证寿命时间</td> <td>1,000 小时</td> </tr> <tr> <td>静电容量变化率</td> <td>≦ 初始值的± 20%</td> </tr> <tr> <td>损失角正切值</td> <td>≦ 初始规格值的 150%</td> </tr> <tr> <td>漏电流</td> <td>≦ 初始规格值</td> </tr> </tbody> </table> <p>* 于 105°C 环境中供给容许纹波电流值与额定电压 1,000 小时后, 待制品回复至 20°C 的环境中进行量测时, 需满足上列要求。额定电压 160 ~ 450V 需进行电压补偿后再行量测(依据 JIS C 5101-4 4.1 规定)。</p> | 保证寿命时间 | 1,000 小时 | 静电容量变化率 | ≦ 初始值的± 20% | 损失角正切值 | ≦ 初始规格值的 150% | 漏电流 | ≦ 初始规格值 | | | | | | | | |
| 保证寿命时间 | 1,000 小时 | | | | | | | | | | | | | | | | |
| 静电容量变化率 | ≦ 初始值的± 20% | | | | | | | | | | | | | | | | |
| 损失角正切值 | ≦ 初始规格值的 150% | | | | | | | | | | | | | | | | |
| 漏电流 | ≦ 初始规格值 | | | | | | | | | | | | | | | | |
| 纹波电流与频率修正系数 | <table border="1"> <thead> <tr> <th>频率(Hz)</th> <th>50 / 60</th> <th>100 / 120</th> <th>300</th> <th>1k</th> <th>10k ≦</th> </tr> </thead> <tbody> <tr> <td>修正系数</td> <td>0.8</td> <td>1.0</td> <td>1.1</td> <td>1.3</td> <td>1.4</td> </tr> </tbody> </table> | 频率(Hz) | 50 / 60 | 100 / 120 | 300 | 1k | 10k ≦ | 修正系数 | 0.8 | 1.0 | 1.1 | 1.3 | 1.4 | | | | |
| 频率(Hz) | 50 / 60 | 100 / 120 | 300 | 1k | 10k ≦ | | | | | | | | | | | | |
| 修正系数 | 0.8 | 1.0 | 1.1 | 1.3 | 1.4 | | | | | | | | | | | | |
| 失效率 / 故障率 | 如有需求请与我们联系与讨论。 | | | | | | | | | | | | | | | | |

寸法图

单位: 毫米

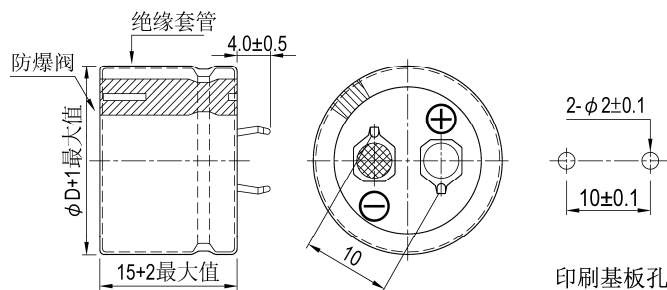

基板自立



制品尺寸与容许纹波电流一览表

| 额定工作电压 V _{DC} | 额定静电容量 120Hz, 20℃ μF/微法拉 | φD×L mm/毫米 | 纹波电流 120 Hz, 105℃ 安培/均方根值 (A/rms) | 损失角正切值 120Hz, 20℃ | 等效串联电阻 (ESR) 120Hz, 20℃ Ω/欧姆 | 漏电流 5分钟后 mA/微安 | 产品编码 |
|---------------------------|--------------------------------|---------------|--|----------------------|---------------------------------------|----------------------|-------------------|
| 160 | 150 | 20 × 15 | 0.55 | 0.15 | 1.327 | 0.46 | LSL151M2C--A2015N |
| | 180 | 22 × 15 | 0.65 | 0.15 | 1.106 | 0.50 | LSL181M2C--A2215N |
| | 220 | 25 × 15 | 0.80 | 0.15 | 0.905 | 0.56 | LSL221M2C--A2515N |
| | 270 | 30 × 15 | 0.95 | 0.15 | 0.737 | 0.62 | LSL271M2C--A3015N |
| | 330 | 30 × 15 | 1.00 | 0.15 | 0.603 | 0.68 | LSL331M2C--A3015N |
| | 390 | 35 × 15 | 1.20 | 0.15 | 0.510 | 0.74 | LSL391M2C--A3515N |
| 180 | 120 | 20 × 15 | 0.50 | 0.15 | 1.659 | 0.44 | LSL121M2S--A2015N |
| | 150 | 22 × 15 | 0.60 | 0.15 | 1.327 | 0.49 | LSL151M2S--A2215N |
| | 180 | 25 × 15 | 0.75 | 0.15 | 1.106 | 0.54 | LSL181M2S--A2515N |
| | 220 | 30 × 15 | 0.85 | 0.15 | 0.905 | 0.59 | LSL221M2S--A3015N |
| | 270 | 30 × 15 | 1.00 | 0.15 | 0.737 | 0.66 | LSL271M2S--A3015N |
| | 330 | 35 × 15 | 1.10 | 0.15 | 0.603 | 0.73 | LSL331M2S--A3515N |
| | 390 | 35 × 15 | 1.20 | 0.15 | 0.510 | 0.79 | LSL391M2S--A3515N |
| 200 | 100 | 20 × 15 | 0.45 | 0.15 | 1.990 | 0.42 | LSL101M2D--A2015N |
| | 120 | 22 × 15 | 0.55 | 0.15 | 1.659 | 0.46 | LSL121M2D--A2215N |
| | 150 | 25 × 15 | 0.65 | 0.15 | 1.327 | 0.51 | LSL151M2D--A2515N |
| | 180 | 25 × 15 | 0.75 | 0.15 | 1.106 | 0.56 | LSL181M2D--A2515N |
| | 220 | 30 × 15 | 0.90 | 0.15 | 0.905 | 0.62 | LSL221M2D--A3015N |
| | 270 | 30 × 15 | 1.00 | 0.15 | 0.737 | 0.69 | LSL271M2D--A3015N |
| | 330 | 35 × 15 | 1.10 | 0.15 | 0.603 | 0.77 | LSL331M2D--A3515N |
| 250 | 100 | 22 × 15 | 0.50 | 0.15 | 1.990 | 0.47 | LSL101M2E--A2215N |
| | 120 | 25 × 15 | 0.60 | 0.15 | 1.659 | 0.51 | LSL121M2E--A2515N |
| | 150 | 30 × 15 | 0.70 | 0.15 | 1.327 | 0.58 | LSL151M2E--A3015N |
| | 180 | 30 × 15 | 0.75 | 0.15 | 1.106 | 0.63 | LSL181M2E--A3015N |
| | 220 | 35 × 15 | 0.90 | 0.15 | 0.905 | 0.70 | LSL221M2E--A3515N |
| | 270 | 35 × 15 | 1.00 | 0.15 | 0.737 | 0.77 | LSL271M2E--A3515N |
| 315 | 56 | 22 × 15 | 0.35 | 0.15 | 3.554 | 0.39 | LSL560M2F--A2215N |
| | 68 | 25 × 15 | 0.40 | 0.15 | 2.927 | 0.43 | LSL680M2F--A2515N |
| | 82 | 30 × 15 | 0.45 | 0.15 | 2.427 | 0.48 | LSL820M2F--A3015N |
| | 100 | 30 × 15 | 0.50 | 0.15 | 1.990 | 0.53 | LSL101M2F--A3015N |
| | 120 | 35 × 15 | 0.55 | 0.15 | 1.659 | 0.58 | LSL121M2F--A3515N |
| | 150 | 35 × 15 | 0.60 | 0.15 | 1.327 | 0.65 | LSL151M2F--A3515N |
| 400 | 39 | 22 × 15 | 0.30 | 0.15 | 5.104 | 0.37 | LSL390M2G--A2215N |
| | 47 | 25 × 15 | 0.35 | 0.15 | 4.235 | 0.41 | LSL470M2G--A2515N |
| | 56 | 30 × 15 | 0.40 | 0.15 | 3.554 | 0.44 | LSL560M2G--A3015N |
| | 68 | 30 × 15 | 0.45 | 0.15 | 2.927 | 0.49 | LSL680M2G--A3015N |
| | 82 | 35 × 15 | 0.50 | 0.15 | 2.427 | 0.54 | LSL820M2G--A3515N |
| | 100 | 35 × 15 | 0.55 | 0.15 | 1.990 | 0.60 | LSL101M2G--A3515N |

产品编码说明

| LSL系列 | 100微法拉 | ±20% | 400V | | 4.0±0.5mm | 35 φ×15L | 无铅端子 + PET套管 | | | | | | | | | | | | | | | | | | | | | | | | | | | | |
|--|------------|---|-----------|------|-----------|-------------|-----------------|-----|--|--|---|----|----|-----|----|-----|----|---|----|----|------|----|------|----|--|------|----|-------|------|-------|------|-------|------|--|--|
| LSL | 101 | M | 2G | -- | A | 3515 | | | | | | | | | | | | | | | | | | | | | | | | | | | | | |
| 系列名 | 额定静电容量 | 额定静电容量 容许误差值 M = ±20% K = ±10% | 额定电压 | 端子型式 | 端子长度 | 制品尺寸 | 端子与套管材质 | | | | | | | | | | | | | | | | | | | | | | | | | | | | |
| <table border="1"> <tr><th>静电容量</th><th>编码</th></tr> <tr><td>56</td><td>560</td></tr> <tr><td>220</td><td>221</td></tr> <tr><td>390</td><td>391</td></tr> </table> | 静电容量 | 编码 | 56 | 560 | 220 | 221 | 390 | 391 | | | <table border="1"> <tr><th>电压</th><th>编码</th></tr> <tr><td>315</td><td>2F</td></tr> <tr><td>400</td><td>2G</td></tr> </table> | 电压 | 编码 | 315 | 2F | 400 | 2G | <table border="1"> <tr><th>型式</th><th>编码</th></tr> <tr><td>2支端子</td><td>--</td></tr> <tr><td>3支端子</td><td>L3</td></tr> </table> | 型式 | 编码 | 2支端子 | -- | 3支端子 | L3 | <table border="1"> <tr><th>φD×L</th><th>编码</th></tr> <tr><td>20×15</td><td>2015</td></tr> <tr><td>25×15</td><td>2515</td></tr> <tr><td>35×15</td><td>3515</td></tr> </table> | φD×L | 编码 | 20×15 | 2015 | 25×15 | 2515 | 35×15 | 3515 | | |
| 静电容量 | 编码 | | | | | | | | | | | | | | | | | | | | | | | | | | | | | | | | | | |
| 56 | 560 | | | | | | | | | | | | | | | | | | | | | | | | | | | | | | | | | | |
| 220 | 221 | | | | | | | | | | | | | | | | | | | | | | | | | | | | | | | | | | |
| 390 | 391 | | | | | | | | | | | | | | | | | | | | | | | | | | | | | | | | | | |
| 电压 | 编码 | | | | | | | | | | | | | | | | | | | | | | | | | | | | | | | | | | |
| 315 | 2F | | | | | | | | | | | | | | | | | | | | | | | | | | | | | | | | | | |
| 400 | 2G | | | | | | | | | | | | | | | | | | | | | | | | | | | | | | | | | | |
| 型式 | 编码 | | | | | | | | | | | | | | | | | | | | | | | | | | | | | | | | | | |
| 2支端子 | -- | | | | | | | | | | | | | | | | | | | | | | | | | | | | | | | | | | |
| 3支端子 | L3 | | | | | | | | | | | | | | | | | | | | | | | | | | | | | | | | | | |
| φD×L | 编码 | | | | | | | | | | | | | | | | | | | | | | | | | | | | | | | | | | |
| 20×15 | 2015 | | | | | | | | | | | | | | | | | | | | | | | | | | | | | | | | | | |
| 25×15 | 2515 | | | | | | | | | | | | | | | | | | | | | | | | | | | | | | | | | | |
| 35×15 | 3515 | | | | | | | | | | | | | | | | | | | | | | | | | | | | | | | | | | |

注：如需了解更详细介绍，请参阅目录第16页“基板自立型产品编码说明”。

耐久性曲线

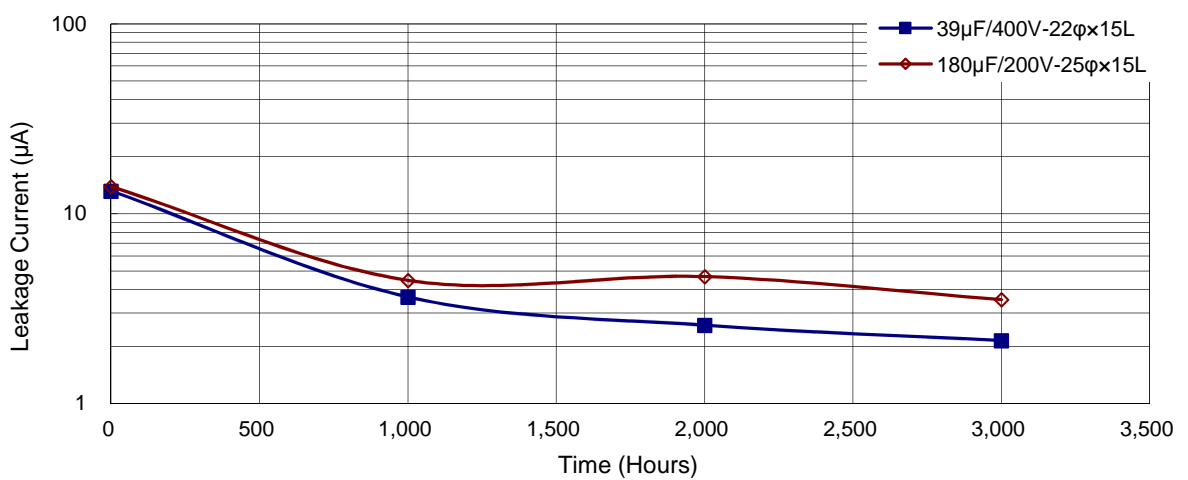
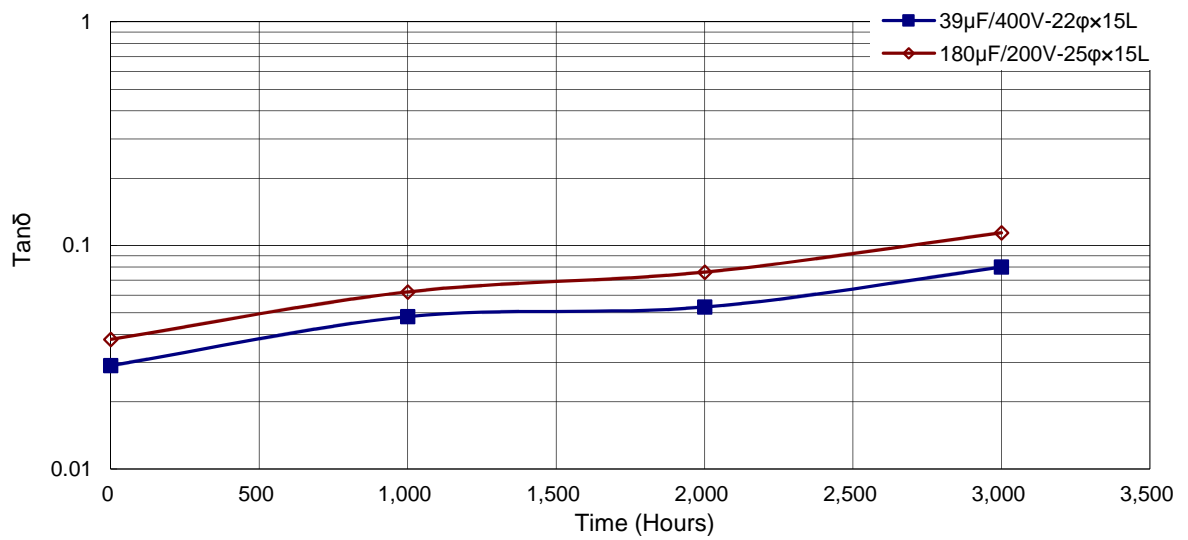
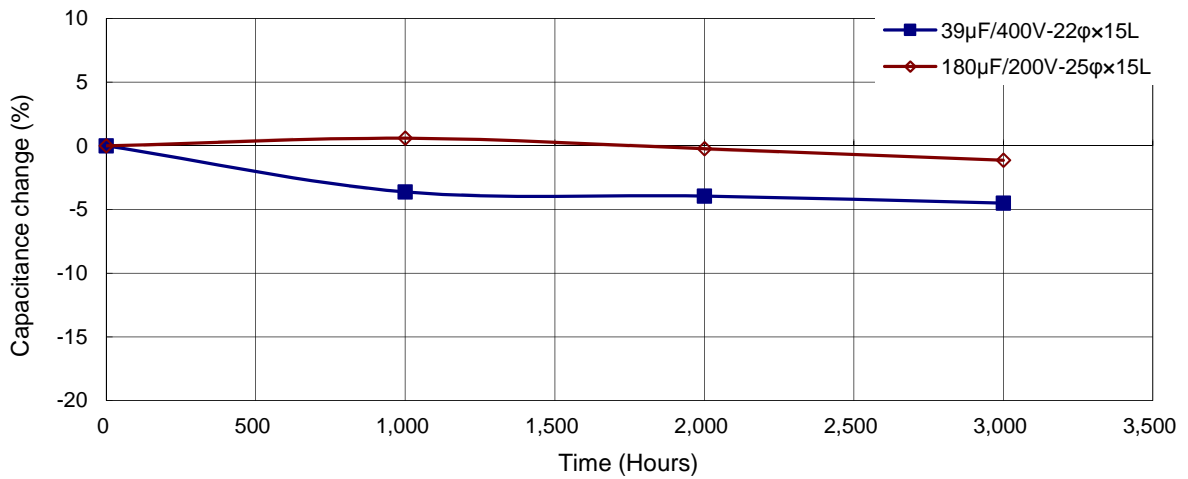

基板自立



LSG 系列

特长 / 用途

- 基板自立型制品
- 105℃、2,000小时寿命保证
- 符合RoHS指令



规格表

| 项 目 | 性 能 | | | | | | | | | | | | | | | | | | | | | | | | | | | | | | | | | | | | | | | | | | | | | | | | | | | |
|---------------------|--|----------------------------|--------|----------|-----------|-------------|-----------|---------------|------|---------|------------|------|------------|-------|------|------|------|------|-----------------|------|-----------------|------|------|------|------|------|------|------------|--------|------|------|------|------|------|------|-----------|-----------------|------|------|------|------|------|---|---|---|---|---|---|---|---|---|---|
| 工作温度范围 | 16 ~ 100V -40℃ ~ +105℃ | 160 ~ 500V -25℃ ~ +105℃ | | | | | | | | | | | | | | | | | | | | | | | | | | | | | | | | | | | | | | | | | | | | | | | | | | |
| 额定静电容量容许误差值 | ± 20% (120 Hz, 20℃) | | | | | | | | | | | | | | | | | | | | | | | | | | | | | | | | | | | | | | | | | | | | | | | | | | | |
| 漏电流(20℃) | I = $3\sqrt{CV}$ 或 1.5 毫安(mA)中的任一个较小值以下(5 分钟后) I = 漏电流(mA/毫安)、C = 额定静电容量(μF/微法拉)、V = 额定直流工作电压(V/伏特) | | | | | | | | | | | | | | | | | | | | | | | | | | | | | | | | | | | | | | | | | | | | | | | | | | | |
| 损失角正切值(120 Hz, 20℃) | <table border="1"> <thead> <tr> <th>额定电压</th> <th>16</th> <th>25</th> <th>35</th> <th>50</th> <th>63</th> <th>80</th> <th>100</th> <th>160</th> <th>200</th> <th>250</th> <th>350</th> <th>400</th> <th>420</th> <th>450</th> <th>500</th> </tr> </thead> <tbody> <tr> <td>损失角正切值 (最大值)</td> <td>0.50</td> <td>0.45</td> <td>0.40</td> <td>0.35</td> <td>0.30</td> <td>0.25</td> <td>0.20</td> <td>0.15</td> <td>0.15</td> <td>0.15</td> <td>0.15</td> <td>0.15</td> <td>0.15</td> <td>0.15</td> <td>0.15</td> </tr> </tbody> </table> | | 额定电压 | 16 | 25 | 35 | 50 | 63 | 80 | 100 | 160 | 200 | 250 | 350 | 400 | 420 | 450 | 500 | 损失角正切值 (最大值) | 0.50 | 0.45 | 0.40 | 0.35 | 0.30 | 0.25 | 0.20 | 0.15 | 0.15 | 0.15 | 0.15 | 0.15 | 0.15 | 0.15 | 0.15 | | | | | | | | | | | | | | | | | | |
| 额定电压 | 16 | 25 | 35 | 50 | 63 | 80 | 100 | 160 | 200 | 250 | 350 | 400 | 420 | 450 | 500 | | | | | | | | | | | | | | | | | | | | | | | | | | | | | | | | | | | | | |
| 损失角正切值 (最大值) | 0.50 | 0.45 | 0.40 | 0.35 | 0.30 | 0.25 | 0.20 | 0.15 | 0.15 | 0.15 | 0.15 | 0.15 | 0.15 | 0.15 | 0.15 | | | | | | | | | | | | | | | | | | | | | | | | | | | | | | | | | | | | | |
| 温度特性(120 Hz) | 阻抗比不可大于下表所列数值 <table border="1"> <thead> <tr> <th colspan="2">额定电压</th> <th>16</th> <th>25</th> <th>35</th> <th>50</th> <th>63</th> <th>80</th> <th>100</th> <th>160</th> <th>200</th> <th>250</th> <th>350</th> <th>400</th> <th>420</th> <th>450</th> <th>500</th> </tr> </thead> <tbody> <tr> <td rowspan="2">阻抗比</td> <td>Z(-25℃)/Z(+20℃)</td> <td>4</td> <td>3</td> <td>3</td> <td>2</td> <td>2</td> <td>2</td> <td>4</td> <td>4</td> <td>4</td> <td>4</td> <td>8</td> <td>8</td> <td>8</td> <td>8</td> <td>8</td> </tr> <tr> <td>Z(-40℃)/Z(+20℃)</td> <td>15</td> <td>10</td> <td>8</td> <td>6</td> <td>5</td> <td>5</td> <td>4</td> <td>-</td> <td>-</td> <td>-</td> <td>-</td> <td>-</td> <td>-</td> <td>-</td> <td>-</td> </tr> </tbody> </table> | | 额定电压 | | 16 | 25 | 35 | 50 | 63 | 80 | 100 | 160 | 200 | 250 | 350 | 400 | 420 | 450 | 500 | 阻抗比 | Z(-25℃)/Z(+20℃) | 4 | 3 | 3 | 2 | 2 | 2 | 4 | 4 | 4 | 4 | 8 | 8 | 8 | 8 | 8 | Z(-40℃)/Z(+20℃) | 15 | 10 | 8 | 6 | 5 | 5 | 4 | - | - | - | - | - | - | - | - |
| 额定电压 | | 16 | 25 | 35 | 50 | 63 | 80 | 100 | 160 | 200 | 250 | 350 | 400 | 420 | 450 | 500 | | | | | | | | | | | | | | | | | | | | | | | | | | | | | | | | | | | | |
| 阻抗比 | Z(-25℃)/Z(+20℃) | 4 | 3 | 3 | 2 | 2 | 2 | 4 | 4 | 4 | 4 | 8 | 8 | 8 | 8 | 8 | | | | | | | | | | | | | | | | | | | | | | | | | | | | | | | | | | | | |
| | Z(-40℃)/Z(+20℃) | 15 | 10 | 8 | 6 | 5 | 5 | 4 | - | - | - | - | - | - | - | - | | | | | | | | | | | | | | | | | | | | | | | | | | | | | | | | | | | | |
| 耐久性 | <table border="1"> <tbody> <tr> <td>保证寿命时间</td> <td>2,000 小时</td> </tr> <tr> <td>静电容量变化率</td> <td>≦ 初始值的± 20%</td> </tr> <tr> <td>损失角正切值</td> <td>≦ 初始规格值的 200%</td> </tr> <tr> <td>漏电流</td> <td>≦ 初始规格值</td> </tr> </tbody> </table> * 于 105℃ 环境中供给容许纹波电流值与额定电压 2,000 小时后，待制品回复至 20℃ 的环境中进行量测时，需满足上列要求。 | | 保证寿命时间 | 2,000 小时 | 静电容量变化率 | ≦ 初始值的± 20% | 损失角正切值 | ≦ 初始规格值的 200% | 漏电流 | ≦ 初始规格值 | | | | | | | | | | | | | | | | | | | | | | | | | | | | | | | | | | | | | | | | | | |
| 保证寿命时间 | 2,000 小时 | | | | | | | | | | | | | | | | | | | | | | | | | | | | | | | | | | | | | | | | | | | | | | | | | | | |
| 静电容量变化率 | ≦ 初始值的± 20% | | | | | | | | | | | | | | | | | | | | | | | | | | | | | | | | | | | | | | | | | | | | | | | | | | | |
| 损失角正切值 | ≦ 初始规格值的 200% | | | | | | | | | | | | | | | | | | | | | | | | | | | | | | | | | | | | | | | | | | | | | | | | | | | |
| 漏电流 | ≦ 初始规格值 | | | | | | | | | | | | | | | | | | | | | | | | | | | | | | | | | | | | | | | | | | | | | | | | | | | |
| 高温无负荷特性 | <table border="1"> <tbody> <tr> <td>保证寿命时间</td> <td>1,000 小时</td> </tr> <tr> <td>静电容量变化率</td> <td>≦ 初始值的± 20%</td> </tr> <tr> <td>损失角正切值</td> <td>≦ 初始规格值的 150%</td> </tr> <tr> <td>漏电流</td> <td>≦ 初始规格值</td> </tr> </tbody> </table> * 于 105℃ 环境中供给容许纹波电流值与额定电压 1,000 小时后，待制品回复至 20℃ 的环境中进行量测时，需满足上列要求。额定电压 160 ~ 450V 需进行电压补偿后再行量测(依据 JIS C 5101-4 4.1 规定)。 | | 保证寿命时间 | 1,000 小时 | 静电容量变化率 | ≦ 初始值的± 20% | 损失角正切值 | ≦ 初始规格值的 150% | 漏电流 | ≦ 初始规格值 | | | | | | | | | | | | | | | | | | | | | | | | | | | | | | | | | | | | | | | | | | |
| 保证寿命时间 | 1,000 小时 | | | | | | | | | | | | | | | | | | | | | | | | | | | | | | | | | | | | | | | | | | | | | | | | | | | |
| 静电容量变化率 | ≦ 初始值的± 20% | | | | | | | | | | | | | | | | | | | | | | | | | | | | | | | | | | | | | | | | | | | | | | | | | | | |
| 损失角正切值 | ≦ 初始规格值的 150% | | | | | | | | | | | | | | | | | | | | | | | | | | | | | | | | | | | | | | | | | | | | | | | | | | | |
| 漏电流 | ≦ 初始规格值 | | | | | | | | | | | | | | | | | | | | | | | | | | | | | | | | | | | | | | | | | | | | | | | | | | | |
| 纹波电流与频率补正系数 | <table border="1"> <thead> <tr> <th rowspan="2">制品尺寸</th> <th colspan="2">频率(Hz)</th> <th rowspan="2">50 / 60</th> <th rowspan="2">100 / 120</th> <th rowspan="2">500</th> <th rowspan="2">1k</th> <th rowspan="2">10k ≦</th> </tr> <tr> <th colspan="2">额定电压(V/伏特)</th> </tr> </thead> <tbody> <tr> <td rowspan="2">制品高度 ≦ 55L</td> <td colspan="2">≦ 100</td> <td>0.92</td> <td>1.00</td> <td>1.13</td> <td>1.19</td> <td>1.20</td> </tr> <tr> <td colspan="2">160 ~ 250</td> <td>0.81</td> <td>1.00</td> <td>1.32</td> <td>1.45</td> <td>1.50</td> </tr> <tr> <td rowspan="2">制品高度 ≧ 60L</td> <td colspan="2">350 以上</td> <td>0.77</td> <td>1.00</td> <td>1.30</td> <td>1.41</td> <td>1.43</td> </tr> <tr> <td colspan="2">160 ~ 450</td> <td>0.88</td> <td>1.00</td> <td>1.20</td> <td>1.25</td> <td>1.40</td> </tr> </tbody> </table> | | 制品尺寸 | 频率(Hz) | | 50 / 60 | 100 / 120 | 500 | 1k | 10k ≦ | 额定电压(V/伏特) | | 制品高度 ≦ 55L | ≦ 100 | | 0.92 | 1.00 | 1.13 | 1.19 | 1.20 | 160 ~ 250 | | 0.81 | 1.00 | 1.32 | 1.45 | 1.50 | 制品高度 ≧ 60L | 350 以上 | | 0.77 | 1.00 | 1.30 | 1.41 | 1.43 | 160 ~ 450 | | 0.88 | 1.00 | 1.20 | 1.25 | 1.40 | | | | | | | | | | |
| 制品尺寸 | 频率(Hz) | | | 50 / 60 | 100 / 120 | | | | | | 500 | 1k | | 10k ≦ | | | | | | | | | | | | | | | | | | | | | | | | | | | | | | | | | | | | | | |
| | 额定电压(V/伏特) | | | | | | | | | | | | | | | | | | | | | | | | | | | | | | | | | | | | | | | | | | | | | | | | | | | |
| 制品高度 ≦ 55L | ≦ 100 | | 0.92 | 1.00 | 1.13 | 1.19 | 1.20 | | | | | | | | | | | | | | | | | | | | | | | | | | | | | | | | | | | | | | | | | | | | | |
| | 160 ~ 250 | | 0.81 | 1.00 | 1.32 | 1.45 | 1.50 | | | | | | | | | | | | | | | | | | | | | | | | | | | | | | | | | | | | | | | | | | | | | |
| 制品高度 ≧ 60L | 350 以上 | | 0.77 | 1.00 | 1.30 | 1.41 | 1.43 | | | | | | | | | | | | | | | | | | | | | | | | | | | | | | | | | | | | | | | | | | | | | |
| | 160 ~ 450 | | 0.88 | 1.00 | 1.20 | 1.25 | 1.40 | | | | | | | | | | | | | | | | | | | | | | | | | | | | | | | | | | | | | | | | | | | | | |
| 失效率 / 故障率 | 如有需求请与我们连系与讨论。 | | | | | | | | | | | | | | | | | | | | | | | | | | | | | | | | | | | | | | | | | | | | | | | | | | | |

寸法图

单位：毫米

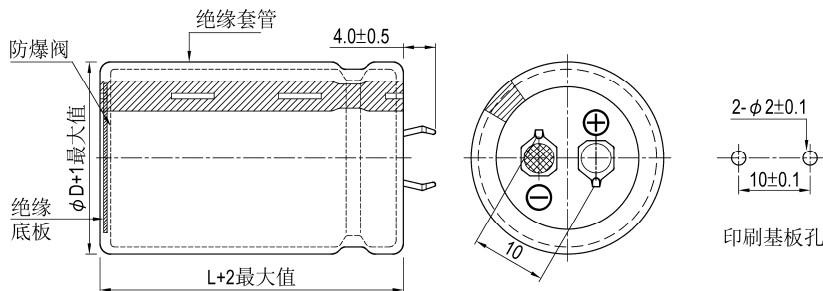



制品尺寸与容许纹波电流一览表

| 额定工作电压 V _{dc} | 额定静容量 120Hz, 20℃ μF/微法拉 | φ D×L mm/毫米 | 纹波电流 120 Hz, 105℃ 安培/均方根值 (A/rms) | 损失角正切值 120Hz, 20℃ | 等效串联电阻 (ESR) 120Hz, 20℃ Ω/欧姆 | 漏电流 5分钟后 mA/微安 | 产品编码 |
|---------------------------|-------------------------------|----------------|--|----------------------|---------------------------------------|----------------------|------------------|
| 16 | 10,000 | 20 × 25 | 1.61 | 0.50 | 0.066 | 1.20 | LSG103M1C--A2025 |
| | 10,000 | 22 × 25 | 1.78 | 0.50 | 0.066 | 1.20 | LSG103M1C--A2225 |
| | 12,000 | 22 × 25 | 1.92 | 0.50 | 0.055 | 1.31 | LSG123M1C--A2225 |
| | 15,000 | 22 × 30 | 2.20 | 0.50 | 0.044 | 1.47 | LSG153M1C--A2230 |
| | 15,000 | 25 × 25 | 2.25 | 0.50 | 0.044 | 1.47 | LSG153M1C--A2525 |
| | 18,000 | 22 × 35 | 2.49 | 0.50 | 0.037 | 1.50 | LSG183M1C--A2235 |
| | 18,000 | 25 × 30 | 2.52 | 0.50 | 0.037 | 1.50 | LSG183M1C--A2530 |
| | 18,000 | 30 × 25 | 2.61 | 0.50 | 0.037 | 1.50 | LSG183M1C--A3025 |
| | 22,000 | 22 × 40 | 2.90 | 0.50 | 0.030 | 1.50 | LSG223M1C--A2240 |
| | 22,000 | 25 × 30 | 2.77 | 0.50 | 0.030 | 1.50 | LSG223M1C--A2530 |
| | 22,000 | 30 × 25 | 2.88 | 0.50 | 0.030 | 1.50 | LSG223M1C--A3025 |
| | 27,000 | 25 × 35 | 3.02 | 0.50 | 0.025 | 1.50 | LSG273M1C--A2535 |
| | 27,000 | 30 × 30 | 3.15 | 0.50 | 0.025 | 1.50 | LSG273M1C--A3030 |
| | 33,000 | 30 × 30 | 3.48 | 0.50 | 0.020 | 1.50 | LSG333M1C--A3030 |
| | 33,000 | 35 × 25 | 3.57 | 0.50 | 0.020 | 1.50 | LSG333M1C--A3525 |
| | 39,000 | 30 × 35 | 4.03 | 0.50 | 0.017 | 1.50 | LSG393M1C--A3035 |
| 39,000 | 35 × 30 | 4.16 | 0.50 | 0.017 | 1.50 | LSG393M1C--A3530 | |
| 47,000 | 35 × 35 | 4.85 | 0.50 | 0.014 | 1.50 | LSG473M1C--A3535 | |
| 25 | 8,200 | 22 × 25 | 1.73 | 0.45 | 0.073 | 1.36 | LSG822M1E--A2225 |
| | 10,000 | 22 × 30 | 2.05 | 0.45 | 0.060 | 1.50 | LSG103M1E--A2230 |
| | 10,000 | 25 × 25 | 2.05 | 0.45 | 0.060 | 1.50 | LSG103M1E--A2525 |
| | 12,000 | 22 × 35 | 2.23 | 0.45 | 0.050 | 1.50 | LSG123M1E--A2235 |
| | 12,000 | 25 × 25 | 2.09 | 0.45 | 0.050 | 1.50 | LSG123M1E--A2525 |
| | 12,000 | 30 × 25 | 2.45 | 0.45 | 0.050 | 1.50 | LSG123M1E--A3025 |
| | 12,000 | 35 × 25 | 2.74 | 0.45 | 0.050 | 1.50 | LSG123M1E--A3525 |
| | 15,000 | 22 × 40 | 2.65 | 0.45 | 0.040 | 1.50 | LSG153M1E--A2240 |
| | 15,000 | 25 × 35 | 2.80 | 0.45 | 0.040 | 1.50 | LSG153M1E--A2535 |
| | 15,000 | 30 × 25 | 2.72 | 0.45 | 0.040 | 1.50 | LSG153M1E--A3025 |
| | 15,000 | 35 × 25 | 3.00 | 0.45 | 0.040 | 1.50 | LSG153M1E--A3525 |
| | 18,000 | 22 × 45 | 2.93 | 0.45 | 0.033 | 1.50 | LSG183M1E--A2245 |
| | 18,000 | 25 × 35 | 2.83 | 0.45 | 0.033 | 1.50 | LSG183M1E--A2535 |
| | 18,000 | 30 × 30 | 3.07 | 0.45 | 0.033 | 1.50 | LSG183M1E--A3030 |
| | 18,000 | 35 × 25 | 3.02 | 0.45 | 0.033 | 1.50 | LSG183M1E--A3525 |
| | 22,000 | 22 × 50 | 3.31 | 0.45 | 0.027 | 1.50 | LSG223M1E--A2250 |
| | 22,000 | 25 × 40 | 3.22 | 0.45 | 0.027 | 1.50 | LSG223M1E--A2540 |
| | 22,000 | 30 × 30 | 3.18 | 0.45 | 0.027 | 1.50 | LSG223M1E--A3030 |
| 22,000 | 35 × 25 | 3.07 | 0.45 | 0.027 | 1.50 | LSG223M1E--A3525 | |
| 27,000 | 30 × 35 | 3.35 | 0.45 | 0.022 | 1.50 | LSG273M1E--A3035 | |
| 27,000 | 35 × 30 | 3.46 | 0.45 | 0.022 | 1.50 | LSG273M1E--A3530 | |
| 35 | 3,300 | 22 × 25 | 1.31 | 0.40 | 0.161 | 1.02 | LSG332M1V--A2225 |
| | 3,900 | 22 × 30 | 1.54 | 0.40 | 0.136 | 1.11 | LSG392M1V--A2230 |
| | 4,700 | 22 × 25 | 1.63 | 0.40 | 0.113 | 1.22 | LSG472M1V--A2225 |
| | 4,700 | 25 × 25 | 1.70 | 0.40 | 0.113 | 1.22 | LSG472M1V--A2525 |
| | 5,600 | 22 × 25 | 1.63 | 0.40 | 0.095 | 1.33 | LSG562M1V--A2225 |
| | 5,600 | 25 × 25 | 1.77 | 0.40 | 0.095 | 1.33 | LSG562M1V--A2525 |
| | 5,600 | 30 × 25 | 1.99 | 0.40 | 0.095 | 1.33 | LSG562M1V--A3025 |
| | 6,800 | 22 × 30 | 1.86 | 0.40 | 0.078 | 1.46 | LSG682M1V--A2230 |
| | 6,800 | 25 × 30 | 2.04 | 0.40 | 0.078 | 1.46 | LSG682M1V--A2530 |
| | 6,800 | 30 × 30 | 2.24 | 0.40 | 0.078 | 1.46 | LSG682M1V--A3030 |
| | 8,200 | 22 × 35 | 2.10 | 0.40 | 0.065 | 1.50 | LSG822M1V--A2235 |
| | 8,200 | 25 × 35 | 2.60 | 0.40 | 0.065 | 1.50 | LSG822M1V--A2535 |
| | 8,200 | 30 × 25 | 2.49 | 0.40 | 0.065 | 1.50 | LSG822M1V--A3025 |
| | 8,200 | 35 × 25 | 2.69 | 0.40 | 0.065 | 1.50 | LSG822M1V--A3525 |
| | 10,000 | 22 × 40 | 2.42 | 0.40 | 0.053 | 1.50 | LSG103M1V--A2240 |
| | 10,000 | 25 × 40 | 2.83 | 0.40 | 0.053 | 1.50 | LSG103M1V--A2540 |
| | 10,000 | 30 × 30 | 2.75 | 0.40 | 0.053 | 1.50 | LSG103M1V--A3030 |
| | 12,000 | 22 × 45 | 2.79 | 0.40 | 0.044 | 1.50 | LSG123M1V--A2245 |
| | 12,000 | 25 × 45 | 3.00 | 0.40 | 0.044 | 1.50 | LSG123M1V--A2545 |
| | 12,000 | 30 × 35 | 2.96 | 0.40 | 0.044 | 1.50 | LSG123M1V--A3035 |



制品尺寸与容许纹波电流一览表

| 额定工作电压 V _{dc} | 额定静电容量 120Hz, 20℃ μF/微法拉 | φ D×L mm/毫米 | 纹波电流 120 Hz, 105℃ 安培/均方根值 (A/rms) | 损失角正切值 120Hz, 20℃ | 等效串联电阻 (ESR) 120Hz, 20℃ Ω/欧姆 | 漏电流 5分钟后 mA/微安 | 产品编码 |
|---------------------------|--------------------------------|----------------|--|----------------------|---------------------------------------|----------------------|------------------|
| 35 | 12,000 | 35 × 25 | 2.75 | 0.40 | 0.044 | 1.50 | LSG123M1V--A3525 |
| | 15,000 | 30 × 35 | 3.24 | 0.40 | 0.035 | 1.50 | LSG153M1V--A3035 |
| | 15,000 | 35 × 25 | 3.12 | 0.40 | 0.035 | 1.50 | LSG153M1V--A3525 |
| | 18,000 | 25 × 50 | 3.71 | 0.40 | 0.029 | 1.50 | LSG183M1V--A2550 |
| | 18,000 | 30 × 45 | 4.07 | 0.40 | 0.029 | 1.50 | LSG183M1V--A3045 |
| | 18,000 | 35 × 35 | 4.02 | 0.40 | 0.029 | 1.50 | LSG183M1V--A3535 |
| | 22,000 | 30 × 45 | 4.34 | 0.40 | 0.024 | 1.50 | LSG223M1V--A3045 |
| | 22,000 | 35 × 40 | 4.69 | 0.40 | 0.024 | 1.50 | LSG223M1V--A3540 |
| 50 | 1,800 | 22 × 25 | 1.33 | 0.35 | 0.258 | 0.90 | LSG182M1H--A2225 |
| | 2,200 | 22 × 25 | 1.48 | 0.35 | 0.211 | 0.99 | LSG222M1H--A2225 |
| | 2,700 | 22 × 25 | 1.53 | 0.35 | 0.172 | 1.10 | LSG272M1H--A2225 |
| | 2,700 | 25 × 25 | 1.57 | 0.35 | 0.172 | 1.10 | LSG272M1H--A2525 |
| | 3,300 | 22 × 30 | 1.76 | 0.35 | 0.141 | 1.22 | LSG332M1H--A2230 |
| | 3,300 | 25 × 25 | 1.70 | 0.35 | 0.141 | 1.22 | LSG332M1H--A2525 |
| | 3,900 | 22 × 35 | 1.97 | 0.35 | 0.119 | 1.32 | LSG392M1H--A2235 |
| | 3,900 | 25 × 25 | 1.82 | 0.35 | 0.119 | 1.32 | LSG392M1H--A2525 |
| | 3,900 | 30 × 25 | 1.95 | 0.35 | 0.119 | 1.32 | LSG392M1H--A3025 |
| | 4,700 | 22 × 35 | 2.01 | 0.35 | 0.099 | 1.45 | LSG472M1H--A2235 |
| | 4,700 | 25 × 30 | 2.18 | 0.35 | 0.099 | 1.45 | LSG472M1H--A2530 |
| | 4,700 | 30 × 25 | 2.04 | 0.35 | 0.099 | 1.45 | LSG472M1H--A3025 |
| | 4,700 | 35 × 25 | 2.48 | 0.35 | 0.099 | 1.45 | LSG472M1H--A3525 |
| | 5,600 | 22 × 40 | 2.32 | 0.35 | 0.083 | 1.50 | LSG562M1H--A2240 |
| | 5,600 | 25 × 35 | 2.47 | 0.35 | 0.083 | 1.50 | LSG562M1H--A2535 |
| | 5,600 | 30 × 25 | 2.33 | 0.35 | 0.083 | 1.50 | LSG562M1H--A3025 |
| | 6,800 | 22 × 45 | 2.70 | 0.35 | 0.068 | 1.50 | LSG682M1H--A2245 |
| | 6,800 | 25 × 40 | 2.92 | 0.35 | 0.068 | 1.50 | LSG682M1H--A2540 |
| | 6,800 | 30 × 30 | 2.84 | 0.35 | 0.068 | 1.50 | LSG682M1H--A3030 |
| | 6,800 | 35 × 25 | 2.91 | 0.35 | 0.068 | 1.50 | LSG682M1H--A3525 |
| | 8,200 | 25 × 45 | 3.13 | 0.35 | 0.057 | 1.50 | LSG822M1H--A2545 |
| | 8,200 | 30 × 35 | 3.13 | 0.35 | 0.057 | 1.50 | LSG822M1H--A3035 |
| | 8,200 | 35 × 30 | 3.23 | 0.35 | 0.057 | 1.50 | LSG822M1H--A3530 |
| | 10,000 | 25 × 50 | 3.39 | 0.35 | 0.046 | 1.50 | LSG103M1H--A2550 |
| | 10,000 | 30 × 40 | 3.55 | 0.35 | 0.046 | 1.50 | LSG103M1H--A3040 |
| | 10,000 | 35 × 30 | 3.47 | 0.35 | 0.046 | 1.50 | LSG103M1H--A3530 |
| | 12,000 | 30 × 45 | 4.04 | 0.35 | 0.039 | 1.50 | LSG123M1H--A3045 |
| | 12,000 | 35 × 35 | 3.98 | 0.35 | 0.039 | 1.50 | LSG123M1H--A3535 |
| | 15,000 | 30 × 50 | 4.60 | 0.35 | 0.031 | 1.50 | LSG153M1H--A3050 |
| | 15,000 | 35 × 45 | 4.80 | 0.35 | 0.031 | 1.50 | LSG153M1H--A3545 |
| 63 | 1,200 | 22 × 25 | 1.19 | 0.30 | 0.332 | 0.82 | LSG122M1J--A2225 |
| | 1,500 | 22 × 25 | 1.30 | 0.30 | 0.265 | 0.92 | LSG152M1J--A2225 |
| | 1,500 | 25 × 25 | 1.38 | 0.30 | 0.265 | 0.92 | LSG152M1J--A2525 |
| | 1,800 | 22 × 25 | 1.36 | 0.30 | 0.221 | 1.01 | LSG182M1J--A2225 |
| | 1,800 | 25 × 25 | 1.52 | 0.30 | 0.221 | 1.01 | LSG182M1J--A2525 |
| | 2,200 | 22 × 30 | 1.55 | 0.30 | 0.181 | 1.12 | LSG222M1J--A2230 |
| | 2,200 | 25 × 25 | 1.60 | 0.30 | 0.181 | 1.12 | LSG222M1J--A2525 |
| | 2,700 | 22 × 35 | 1.89 | 0.30 | 0.147 | 1.24 | LSG272M1J--A2235 |
| | 2,700 | 25 × 30 | 1.90 | 0.30 | 0.147 | 1.24 | LSG272M1J--A2530 |
| | 2,700 | 30 × 25 | 1.97 | 0.30 | 0.147 | 1.24 | LSG272M1J--A3025 |
| | 3,300 | 22 × 40 | 1.99 | 0.30 | 0.121 | 1.37 | LSG332M1J--A2240 |
| | 3,300 | 25 × 35 | 2.06 | 0.30 | 0.121 | 1.37 | LSG332M1J--A2535 |
| | 3,300 | 30 × 25 | 2.00 | 0.30 | 0.121 | 1.37 | LSG332M1J--A3025 |
| | 3,300 | 35 × 25 | 2.22 | 0.30 | 0.121 | 1.37 | LSG332M1J--A3525 |
| | 3,900 | 22 × 45 | 2.34 | 0.30 | 0.102 | 1.49 | LSG392M1J--A2245 |
| | 3,900 | 25 × 35 | 2.20 | 0.30 | 0.102 | 1.49 | LSG392M1J--A2535 |
| | 3,900 | 30 × 25 | 2.18 | 0.30 | 0.102 | 1.49 | LSG392M1J--A3025 |
| | 3,900 | 35 × 25 | 2.40 | 0.30 | 0.102 | 1.49 | LSG392M1J--A3525 |
| | 4,700 | 22 × 50 | 2.58 | 0.30 | 0.085 | 1.50 | LSG472M1J--A2250 |
| | 4,700 | 25 × 40 | 2.51 | 0.30 | 0.085 | 1.50 | LSG472M1J--A2540 |
| | 4,700 | 30 × 30 | 2.48 | 0.30 | 0.085 | 1.50 | LSG472M1J--A3030 |
| | 4,700 | 35 × 25 | 2.54 | 0.30 | 0.085 | 1.50 | LSG472M1J--A3525 |
| | 5,600 | 25 × 45 | 2.92 | 0.30 | 0.071 | 1.50 | LSG562M1J--A2545 |
| | 5,600 | 30 × 35 | 2.91 | 0.30 | 0.071 | 1.50 | LSG562M1J--A3035 |
| | 5,600 | 35 × 30 | 3.00 | 0.30 | 0.071 | 1.50 | LSG562M1J--A3530 |
| | 6,800 | 30 × 50 | 3.65 | 0.30 | 0.059 | 1.50 | LSG682M1J--A3050 |
| | 6,800 | 35 × 30 | 3.30 | 0.30 | 0.059 | 1.50 | LSG682M1J--A3530 |



制品尺寸与容许纹波电流一览表

| 额定工作电压 V _{bc} | 额定静电容量 120Hz, 20℃ μF/微法拉 | φ D×L mm/毫米 | 纹波电流 120 Hz, 105℃ 安培/均方根值 (A/rms) | 损失角正切值 120Hz, 20℃ | 等效串联电阻 (ESR) 120Hz, 20℃ Ω/欧姆 | 漏电流 5分钟后 mA/微安 | 产品编码 |
|---------------------------|--------------------------------|----------------|--|----------------------|---------------------------------------|----------------------|------------------|
| 63 | 8,200 | 30 × 45 | 3.57 | 0.30 | 0.049 | 1.50 | LSG822M1J--A3045 |
| | 8,200 | 35 × 35 | 3.52 | 0.30 | 0.049 | 1.50 | LSG822M1J--A3535 |
| | 10,000 | 35 × 40 | 3.90 | 0.30 | 0.040 | 1.50 | LSG103M1J--A3540 |
| | 12,000 | 35 × 45 | 4.50 | 0.30 | 0.033 | 1.50 | LSG123M1J--A3545 |
| 80 | 1,000 | 22 × 25 | 1.05 | 0.25 | 0.332 | 0.85 | LSG102M1K--A2225 |
| | 1,200 | 22 × 30 | 1.24 | 0.25 | 0.276 | 0.93 | LSG122M1K--A2230 |
| | 1,500 | 22 × 35 | 1.48 | 0.25 | 0.221 | 1.04 | LSG152M1K--A2235 |
| | 1,500 | 25 × 25 | 1.38 | 0.25 | 0.221 | 1.04 | LSG152M1K--A2525 |
| | 1,800 | 22 × 40 | 1.72 | 0.25 | 0.184 | 1.14 | LSG182M1K--A2240 |
| | 1,800 | 25 × 30 | 1.63 | 0.25 | 0.184 | 1.14 | LSG182M1K--A2530 |
| | 2,200 | 22 × 45 | 1.82 | 0.25 | 0.151 | 1.26 | LSG222M1K--A2245 |
| | 2,200 | 25 × 30 | 1.65 | 0.25 | 0.151 | 1.26 | LSG222M1K--A2530 |
| | 2,700 | 25 × 45 | 2.17 | 0.25 | 0.123 | 1.39 | LSG272M1K--A2545 |
| | 2,700 | 30 × 30 | 2.03 | 0.25 | 0.123 | 1.39 | LSG272M1K--A3030 |
| | 3,300 | 25 × 50 | 2.51 | 0.25 | 0.101 | 1.50 | LSG332M1K--A2550 |
| | 3,300 | 35 × 25 | 2.30 | 0.25 | 0.101 | 1.50 | LSG332M1K--A3525 |
| | 3,900 | 30 × 45 | 2.89 | 0.25 | 0.085 | 1.50 | LSG392M1K--A3045 |
| | 3,900 | 35 × 30 | 2.68 | 0.25 | 0.085 | 1.50 | LSG392M1K--A3530 |
| | 4,700 | 30 × 50 | 2.97 | 0.25 | 0.071 | 1.50 | LSG472M1K--A3050 |
| | 4,700 | 35 × 30 | 2.64 | 0.25 | 0.071 | 1.50 | LSG472M1K--A3530 |
| | 5,600 | 30 × 45 | 3.10 | 0.25 | 0.059 | 1.50 | LSG562M1K--A3045 |
| | 5,600 | 35 × 45 | 3.39 | 0.25 | 0.059 | 1.50 | LSG562M1K--A3545 |
| | 6,800 | 35 × 40 | 3.56 | 0.25 | 0.049 | 1.50 | LSG682M1K--A3540 |
| | 6,800 | 35 × 50 | 3.90 | 0.25 | 0.049 | 1.50 | LSG682M1K--A3550 |
| 100 | 820 | 22 × 30 | 1.14 | 0.20 | 0.324 | 0.86 | LSG821M2A--A2230 |
| | 1,000 | 22 × 30 | 1.26 | 0.20 | 0.265 | 0.95 | LSG102M2A--A2230 |
| | 1,200 | 22 × 35 | 1.55 | 0.20 | 0.221 | 1.04 | LSG122M2A--A2235 |
| | 1,200 | 25 × 30 | 1.56 | 0.20 | 0.221 | 1.04 | LSG122M2A--A2530 |
| | 1,200 | 30 × 25 | 1.68 | 0.20 | 0.221 | 1.04 | LSG122M2A--A3025 |
| | 1,500 | 22 × 40 | 1.78 | 0.20 | 0.177 | 1.16 | LSG152M2A--A2240 |
| | 1,500 | 25 × 35 | 1.80 | 0.20 | 0.177 | 1.16 | LSG152M2A--A2535 |
| | 1,500 | 30 × 25 | 1.76 | 0.20 | 0.177 | 1.16 | LSG152M2A--A3025 |
| | 1,500 | 35 × 25 | 1.98 | 0.20 | 0.177 | 1.16 | LSG152M2A--A3525 |
| | 1,800 | 22 × 45 | 1.99 | 0.20 | 0.147 | 1.27 | LSG182M2A--A2245 |
| | 1,800 | 25 × 35 | 1.95 | 0.20 | 0.147 | 1.27 | LSG182M2A--A2535 |
| | 1,800 | 30 × 30 | 2.29 | 0.20 | 0.147 | 1.27 | LSG182M2A--A3030 |
| | 1,800 | 35 × 25 | 2.34 | 0.20 | 0.147 | 1.27 | LSG182M2A--A3525 |
| | 2,200 | 22 × 50 | 2.21 | 0.20 | 0.121 | 1.41 | LSG222M2A--A2250 |
| | 2,200 | 25 × 40 | 2.15 | 0.20 | 0.121 | 1.41 | LSG222M2A--A2540 |
| | 2,200 | 30 × 30 | 2.12 | 0.20 | 0.121 | 1.41 | LSG222M2A--A3030 |
| | 2,200 | 35 × 25 | 2.27 | 0.20 | 0.121 | 1.41 | LSG222M2A--A3525 |
| | 2,700 | 25 × 50 | 2.59 | 0.20 | 0.098 | 1.50 | LSG272M2A--A2550 |
| | 2,700 | 30 × 35 | 2.37 | 0.20 | 0.098 | 1.50 | LSG272M2A--A3035 |
| | 2,700 | 35 × 30 | 2.62 | 0.20 | 0.098 | 1.50 | LSG272M2A--A3530 |
| | 3,300 | 30 × 40 | 2.77 | 0.20 | 0.080 | 1.50 | LSG332M2A--A3040 |
| | 3,300 | 35 × 35 | 2.99 | 0.20 | 0.080 | 1.50 | LSG332M2A--A3535 |
| | 3,900 | 30 × 45 | 3.02 | 0.20 | 0.068 | 1.50 | LSG392M2A--A3045 |
| | 3,900 | 35 × 40 | 3.35 | 0.20 | 0.068 | 1.50 | LSG392M2A--A3540 |
| 4,700 | 35 × 40 | 3.30 | 0.20 | 0.056 | 1.50 | LSG472M2A--A3540 | |
| 5,600 | 35 × 45 | 3.51 | 0.20 | 0.047 | 1.50 | LSG562M2A--A3545 | |
| 160 | 270 | 22 × 25 | 0.86 | 0.15 | 0.737 | 0.62 | LSG271M2C--A2225 |
| | 330 | 22 × 25 | 1.10 | 0.15 | 0.603 | 0.69 | LSG331M2C--A2225 |
| | 390 | 22 × 30 | 1.22 | 0.15 | 0.510 | 0.75 | LSG391M2C--A2230 |
| | 390 | 25 × 25 | 1.15 | 0.15 | 0.510 | 0.75 | LSG391M2C--A2525 |
| | 470 | 22 × 35 | 1.35 | 0.15 | 0.423 | 0.82 | LSG471M2C--A2235 |
| | 470 | 25 × 25 | 1.33 | 0.15 | 0.423 | 0.82 | LSG471M2C--A2525 |
| | 560 | 22 × 40 | 1.50 | 0.15 | 0.355 | 0.90 | LSG561M2C--A2240 |
| | 560 | 25 × 30 | 1.45 | 0.15 | 0.355 | 0.90 | LSG561M2C--A2530 |
| | 560 | 30 × 25 | 1.40 | 0.15 | 0.355 | 0.90 | LSG561M2C--A3025 |
| | 680 | 22 × 45 | 1.65 | 0.15 | 0.293 | 0.99 | LSG681M2C--A2245 |
| | 680 | 25 × 35 | 1.65 | 0.15 | 0.293 | 0.99 | LSG681M2C--A2535 |
| | 680 | 30 × 25 | 1.65 | 0.15 | 0.293 | 0.99 | LSG681M2C--A3025 |
| | 820 | 22 × 50 | 1.93 | 0.15 | 0.243 | 1.09 | LSG821M2C--A2250 |
| | 820 | 25 × 40 | 1.85 | 0.15 | 0.243 | 1.09 | LSG821M2C--A2540 |

基板自立



制品尺寸与容许纹波电流一览表

| 额定工作电压 V _{bc} | 额定静电容量 120Hz, 20℃ μF/微法拉 | φD×L mm/毫米 | 纹波电流 120 Hz, 105℃ 安培/均方根值 (A/rms) | 损失角正切值 120Hz, 20℃ | 等效串联电阻 (ESR) 120Hz, 20℃ Ω/欧姆 | 漏电流 5 分钟后 mA/微安 | 产品编码 |
|---------------------------|--------------------------------|---------------|--|----------------------|---------------------------------------|-----------------------|------------------|
| 160 | 820 | 30 × 30 | 1.76 | 0.15 | 0.243 | 1.09 | LSG821M2C--A3030 |
| | 820 | 35 × 25 | 1.91 | 0.15 | 0.243 | 1.09 | LSG821M2C--A3525 |
| | 1,000 | 25 × 45 | 2.20 | 0.15 | 0.199 | 1.20 | LSG102M2C--A2545 |
| | 1,000 | 30 × 35 | 2.02 | 0.15 | 0.199 | 1.20 | LSG102M2C--A3035 |
| | 1,000 | 35 × 30 | 2.44 | 0.15 | 0.199 | 1.20 | LSG102M2C--A3530 |
| | 1,200 | 25 × 50 | 2.45 | 0.15 | 0.166 | 1.31 | LSG122M2C--A2550 |
| | 1,200 | 30 × 40 | 2.35 | 0.15 | 0.166 | 1.31 | LSG122M2C--A3040 |
| | 1,200 | 35 × 35 | 2.50 | 0.15 | 0.166 | 1.31 | LSG122M2C--A3535 |
| | 1,500 | 30 × 45 | 2.82 | 0.15 | 0.133 | 1.47 | LSG152M2C--A3045 |
| | 1,500 | 35 × 40 | 2.70 | 0.15 | 0.133 | 1.47 | LSG152M2C--A3540 |
| | 1,800 | 30 × 50 | 3.31 | 0.15 | 0.111 | 1.50 | LSG182M2C--A3050 |
| | 1,800 | 35 × 45 | 2.85 | 0.15 | 0.111 | 1.50 | LSG182M2C--A3545 |
| 200 | 270 | 22 × 25 | 0.95 | 0.15 | 0.737 | 0.70 | LSG271M2D--A2225 |
| | 330 | 22 × 30 | 1.13 | 0.15 | 0.603 | 0.77 | LSG331M2D--A2230 |
| | 330 | 25 × 25 | 1.13 | 0.15 | 0.603 | 0.77 | LSG331M2D--A2525 |
| | 390 | 22 × 35 | 1.25 | 0.15 | 0.510 | 0.84 | LSG391M2D--A2235 |
| | 390 | 25 × 30 | 1.21 | 0.15 | 0.510 | 0.84 | LSG391M2D--A2530 |
| | 390 | 30 × 25 | 1.20 | 0.15 | 0.510 | 0.84 | LSG391M2D--A3025 |
| | 470 | 22 × 35 | 1.23 | 0.15 | 0.423 | 0.92 | LSG471M2D--A2235 |
| | 470 | 25 × 30 | 1.32 | 0.15 | 0.423 | 0.92 | LSG471M2D--A2530 |
| | 470 | 30 × 25 | 1.50 | 0.15 | 0.423 | 0.92 | LSG471M2D--A3025 |
| | 560 | 22 × 40 | 1.43 | 0.15 | 0.355 | 1.00 | LSG561M2D--A2240 |
| | 560 | 25 × 35 | 1.50 | 0.15 | 0.355 | 1.00 | LSG561M2D--A2535 |
| | 560 | 30 × 30 | 1.52 | 0.15 | 0.355 | 1.00 | LSG561M2D--A3030 |
| | 560 | 35 × 25 | 1.49 | 0.15 | 0.355 | 1.00 | LSG561M2D--A3525 |
| | 680 | 22 × 50 | 1.74 | 0.15 | 0.293 | 1.11 | LSG681M2D--A2250 |
| | 680 | 25 × 40 | 1.70 | 0.15 | 0.293 | 1.11 | LSG681M2D--A2540 |
| | 680 | 30 × 30 | 1.58 | 0.15 | 0.293 | 1.11 | LSG681M2D--A3030 |
| | 680 | 35 × 25 | 1.72 | 0.15 | 0.293 | 1.11 | LSG681M2D--A3525 |
| | 820 | 25 × 45 | 1.85 | 0.15 | 0.243 | 1.21 | LSG821M2D--A2545 |
| | 820 | 30 × 35 | 1.85 | 0.15 | 0.243 | 1.21 | LSG821M2D--A3035 |
| | 820 | 35 × 30 | 1.90 | 0.15 | 0.243 | 1.21 | LSG821M2D--A3530 |
| | 1,000 | 25 × 55 | 2.13 | 0.15 | 0.199 | 1.34 | LSG102M2D--A2555 |
| | 1,000 | 30 × 40 | 2.06 | 0.15 | 0.199 | 1.34 | LSG102M2D--A3040 |
| | 1,000 | 35 × 30 | 2.01 | 0.15 | 0.199 | 1.34 | LSG102M2D--A3530 |
| | 1,200 | 30 × 45 | 2.37 | 0.15 | 0.166 | 1.47 | LSG122M2D--A3045 |
| | 1,200 | 35 × 35 | 2.34 | 0.15 | 0.166 | 1.47 | LSG122M2D--A3535 |
| | 1,500 | 30 × 50 | 2.77 | 0.15 | 0.133 | 1.50 | LSG152M2D--A3050 |
| | 1,500 | 35 × 40 | 2.76 | 0.15 | 0.133 | 1.50 | LSG152M2D--A3540 |
| 1,800 | 35 × 45 | 3.17 | 0.15 | 0.111 | 1.50 | LSG182M2D--A3545 | |
| 2,200 | 35 × 55 | 3.82 | 0.15 | 0.090 | 1.50 | LSG222M2D--A3555 | |
| 2,700 | 40 × 50 | 4.39 | 0.15 | 0.074 | 1.50 | LSG272M2D--A4050 | |
| 250 | 180 | 22 × 25 | 0.78 | 0.15 | 1.106 | 0.64 | LSG181M2E--A2225 |
| | 220 | 22 × 30 | 0.85 | 0.15 | 0.905 | 0.70 | LSG221M2E--A2230 |
| | 220 | 25 × 25 | 0.90 | 0.15 | 0.905 | 0.70 | LSG221M2E--A2525 |
| | 270 | 22 × 30 | 0.91 | 0.15 | 0.737 | 0.78 | LSG271M2E--A2230 |
| | 270 | 25 × 25 | 0.91 | 0.15 | 0.737 | 0.78 | LSG271M2E--A2525 |
| | 270 | 30 × 25 | 1.01 | 0.15 | 0.737 | 0.78 | LSG271M2E--A3025 |
| | 330 | 22 × 35 | 1.03 | 0.15 | 0.603 | 0.86 | LSG331M2E--A2235 |
| | 330 | 25 × 30 | 1.13 | 0.15 | 0.603 | 0.86 | LSG331M2E--A2530 |
| | 330 | 30 × 25 | 1.05 | 0.15 | 0.603 | 0.86 | LSG331M2E--A3025 |
| | 390 | 22 × 40 | 1.13 | 0.15 | 0.510 | 0.94 | LSG391M2E--A2240 |
| | 390 | 25 × 35 | 1.27 | 0.15 | 0.510 | 0.94 | LSG391M2E--A2535 |
| | 390 | 30 × 25 | 1.11 | 0.15 | 0.510 | 0.94 | LSG391M2E--A3025 |
| | 470 | 22 × 45 | 1.31 | 0.15 | 0.423 | 1.03 | LSG471M2E--A2245 |
| | 470 | 25 × 40 | 1.49 | 0.15 | 0.423 | 1.03 | LSG471M2E--A2540 |
| | 470 | 30 × 30 | 1.37 | 0.15 | 0.423 | 1.03 | LSG471M2E--A3030 |
| | 470 | 35 × 25 | 1.17 | 0.15 | 0.423 | 1.03 | LSG471M2E--A3525 |
| | 560 | 25 × 45 | 1.79 | 0.15 | 0.355 | 1.12 | LSG561M2E--A2545 |
| | 560 | 30 × 35 | 1.58 | 0.15 | 0.355 | 1.12 | LSG561M2E--A3035 |
| | 560 | 35 × 25 | 1.61 | 0.15 | 0.355 | 1.12 | LSG561M2E--A3525 |
| | 680 | 25 × 50 | 1.77 | 0.15 | 0.293 | 1.24 | LSG681M2E--A2550 |
| | 680 | 30 × 40 | 2.00 | 0.15 | 0.293 | 1.24 | LSG681M2E--A3040 |
| 680 | 35 × 30 | 1.95 | 0.15 | 0.293 | 1.24 | LSG681M2E--A3530 | |

基板自立



制品尺寸与容许纹波电流一览表

| 额定工作电压 V _{DC} | 额定静电容量 120Hz, 20℃ μF/微法拉 | φ D×L mm/毫米 | 纹波电流 120 Hz, 105℃ 安培/均方根值 (A/rms) | 损失角正切值 120Hz, 20℃ | 等效串联电阻 (ESR) 120Hz, 20℃ Ω/欧姆 | 漏电流 5分钟后 mA/微安 | 产品编码 |
|---------------------------|--------------------------------|----------------|--|----------------------|---------------------------------------|----------------------|------------------|
| 250 | 820 | 30 × 45 | 2.30 | 0.15 | 0.243 | 1.36 | LSG821M2E--A3045 |
| | 820 | 35 × 35 | 2.27 | 0.15 | 0.243 | 1.36 | LSG821M2E--A3535 |
| | 1,000 | 30 × 50 | 2.37 | 0.15 | 0.199 | 1.50 | LSG102M2E--A3050 |
| | 1,000 | 35 × 40 | 2.65 | 0.15 | 0.199 | 1.50 | LSG102M2E--A3540 |
| | 1,200 | 30 × 55 | 2.71 | 0.15 | 0.166 | 1.50 | LSG122M2E--A3055 |
| | 1,200 | 35 × 45 | 3.05 | 0.15 | 0.166 | 1.50 | LSG122M2E--A3545 |
| | 1,500 | 35 × 50 | 3.18 | 0.15 | 0.133 | 1.50 | LSG152M2E--A3550 |
| | 1,800 | 35 × 60 | 3.76 | 0.15 | 0.111 | 1.50 | LSG182M2E--A3560 |
| | 2,200 | 35 × 70 | 4.45 | 0.15 | 0.090 | 1.50 | LSG222M2E--A3570 |
| 350 | 100 | 22 × 25 | 0.58 | 0.15 | 1.990 | 0.46 | LSG101M2V--A2225 |
| | 120 | 22 × 30 | 0.69 | 0.15 | 1.659 | 0.56 | LSG121M2V--A2230 |
| | 120 | 25 × 25 | 0.69 | 0.15 | 1.659 | 0.56 | LSG121M2V--A2525 |
| | 150 | 22 × 35 | 0.80 | 0.15 | 1.327 | 0.69 | LSG151M2V--A2235 |
| | 180 | 25 × 30 | 0.82 | 0.15 | 1.106 | 0.75 | LSG181M2V--A2530 |
| | 180 | 30 × 25 | 0.85 | 0.15 | 1.106 | 0.75 | LSG181M2V--A3025 |
| | 220 | 22 × 40 | 0.95 | 0.15 | 0.905 | 0.83 | LSG221M2V--A2240 |
| | 220 | 25 × 40 | 1.04 | 0.15 | 0.905 | 0.83 | LSG221M2V--A2540 |
| | 220 | 30 × 30 | 1.02 | 0.15 | 0.905 | 0.83 | LSG221M2V--A3030 |
| | 220 | 35 × 25 | 1.04 | 0.15 | 0.905 | 0.83 | LSG221M2V--A3525 |
| | 270 | 25 × 45 | 1.17 | 0.15 | 0.737 | 0.92 | LSG271M2V--A2545 |
| | 270 | 30 × 35 | 1.17 | 0.15 | 0.737 | 0.92 | LSG271M2V--A3035 |
| | 270 | 35 × 25 | 1.12 | 0.15 | 0.737 | 0.92 | LSG271M2V--A3525 |
| | 330 | 25 × 50 | 1.20 | 0.15 | 0.603 | 1.02 | LSG331M2V--A2550 |
| | 330 | 30 × 35 | 1.12 | 0.15 | 0.603 | 1.02 | LSG331M2V--A3035 |
| | 330 | 35 × 30 | 1.21 | 0.15 | 0.603 | 1.02 | LSG331M2V--A3530 |
| | 390 | 30 × 40 | 1.29 | 0.15 | 0.510 | 1.11 | LSG391M2V--A3040 |
| | 470 | 30 × 45 | 1.48 | 0.15 | 0.423 | 1.22 | LSG471M2V--A3045 |
| | 470 | 35 × 40 | 1.63 | 0.15 | 0.423 | 1.22 | LSG471M2V--A3540 |
| | 560 | 35 × 40 | 1.69 | 0.15 | 0.355 | 1.33 | LSG561M2V--A3540 |
| | 560 | 40 × 30 | 1.63 | 0.15 | 0.355 | 1.33 | LSG561M2V--A4030 |
| | 680 | 35 × 35 | 1.52 | 0.15 | 0.293 | 1.46 | LSG681M2V--A3535 |
| | 680 | 40 × 35 | 1.58 | 0.15 | 0.293 | 1.46 | LSG681M2V--A4035 |
| | 820 | 35 × 50 | 1.86 | 0.15 | 0.243 | 1.50 | LSG821M2V--A3550 |
| | 820 | 40 × 50 | 2.01 | 0.15 | 0.243 | 1.50 | LSG821M2V--A4050 |
| | 1,000 | 35 × 60 | 2.22 | 0.15 | 0.199 | 1.50 | LSG102M2V--A3560 |
| | 1,000 | 40 × 50 | 2.21 | 0.15 | 0.199 | 1.50 | LSG102M2V--A4050 |
| 1,200 | 40 × 55 | 2.52 | 0.15 | 0.166 | 1.50 | LSG122M2V--A4055 | |
| 1,500 | 40 × 65 | 3.03 | 0.15 | 0.133 | 1.50 | LSG152M2V--A4065 | |
| 400 | 100 | 22 × 25 | 0.52 | 0.15 | 1.990 | 0.60 | LSG101M2G--A2225 |
| | 120 | 22 × 30 | 0.62 | 0.15 | 1.659 | 0.66 | LSG121M2G--A2230 |
| | 120 | 25 × 25 | 0.61 | 0.15 | 1.659 | 0.66 | LSG121M2G--A2525 |
| | 150 | 22 × 35 | 0.70 | 0.15 | 1.327 | 0.73 | LSG151M2G--A2235 |
| | 150 | 25 × 30 | 0.73 | 0.15 | 1.327 | 0.73 | LSG151M2G--A2530 |
| | 180 | 22 × 40 | 0.81 | 0.15 | 1.106 | 0.80 | LSG181M2G--A2240 |
| | 180 | 25 × 35 | 0.85 | 0.15 | 1.106 | 0.80 | LSG181M2G--A2535 |
| | 180 | 30 × 25 | 0.83 | 0.15 | 1.106 | 0.80 | LSG181M2G--A3025 |
| | 220 | 22 × 45 | 0.94 | 0.15 | 0.905 | 0.89 | LSG221M2G--A2245 |
| | 220 | 25 × 40 | 1.00 | 0.15 | 0.905 | 0.89 | LSG221M2G--A2540 |
| | 220 | 30 × 30 | 0.99 | 0.15 | 0.905 | 0.89 | LSG221M2G--A3030 |
| | 270 | 22 × 55 | 1.14 | 0.15 | 0.737 | 0.99 | LSG271M2G--A2255 |
| | 270 | 25 × 45 | 1.17 | 0.15 | 0.737 | 0.99 | LSG271M2G--A2545 |
| | 270 | 30 × 35 | 1.16 | 0.15 | 0.737 | 0.99 | LSG271M2G--A3035 |
| | 270 | 35 × 25 | 1.08 | 0.15 | 0.737 | 0.99 | LSG271M2G--A3525 |
| | 330 | 25 × 50 | 1.30 | 0.15 | 0.603 | 1.09 | LSG331M2G--A2550 |
| | 330 | 30 × 40 | 1.36 | 0.15 | 0.603 | 1.09 | LSG331M2G--A3040 |
| | 390 | 30 × 45 | 1.56 | 0.15 | 0.510 | 1.18 | LSG391M2G--A3045 |
| | 390 | 35 × 30 | 1.44 | 0.15 | 0.510 | 1.18 | LSG391M2G--A3530 |
| | 470 | 30 × 50 | 1.72 | 0.15 | 0.423 | 1.30 | LSG471M2G--A3050 |
| | 470 | 35 × 40 | 1.78 | 0.15 | 0.423 | 1.30 | LSG471M2G--A3540 |
| | 560 | 30 × 55 | 1.95 | 0.15 | 0.355 | 1.42 | LSG561M2G--A3055 |
| | 560 | 35 × 40 | 1.86 | 0.15 | 0.355 | 1.42 | LSG561M2G--A3540 |
| | 560 | 40 × 35 | 1.91 | 0.15 | 0.355 | 1.42 | LSG561M2G--A4035 |



制品尺寸与容许纹波电流一览表

| 额定工作电压 V _{dc} | 额定静电容量 120Hz, 20℃ μF/微法拉 | φD×L mm/毫米 | 纹波电流 120 Hz, 105℃ 安培/均方根值 (A/rms) | 损失角正切值 120Hz, 20℃ | 等效串联电阻 (ESR) 120Hz, 20℃ Ω/欧姆 | 漏电流 5分钟后 mA/微安 | 产品编码 |
|---------------------------|--------------------------------|---------------|--|----------------------|---------------------------------------|----------------------|------------------|
| 400 | 680 | 35 × 50 | 2.25 | 0.15 | 0.293 | 1.50 | LSG681M2G--A3550 |
| | 680 | 40 × 40 | 2.22 | 0.15 | 0.293 | 1.50 | LSG681M2G--A4040 |
| | 820 | 35 × 55 | 2.58 | 0.15 | 0.243 | 1.50 | LSG821M2G--A3555 |
| | 820 | 40 × 50 | 2.67 | 0.15 | 0.243 | 1.50 | LSG821M2G--A4050 |
| | 1,000 | 35 × 65 | 2.90 | 0.15 | 0.243 | 1.50 | LSG102M2G--A3565 |
| | 1,000 | 40 × 55 | 2.92 | 0.15 | 0.199 | 1.50 | LSG102M2G--A4055 |
| | 1,200 | 35 × 75 | 3.39 | 0.15 | 0.199 | 1.50 | LSG122M2G--A3575 |
| | 1,200 | 40 × 60 | 3.31 | 0.15 | 0.166 | 1.50 | LSG122M2G--A4060 |
| | 1,500 | 45 × 70 | 4.23 | 0.15 | 0.133 | 1.50 | LSG152M2G--A4570 |
| | 1,800 | 45 × 80 | 4.92 | 0.15 | 0.111 | 1.50 | LSG182M2G--A4580 |
| 420 | 82 | 22 × 25 | 0.45 | 0.15 | 2.427 | 0.56 | LSG820M2P--A2225 |
| | 100 | 22 × 30 | 0.53 | 0.15 | 1.990 | 0.61 | LSG101M2P--A2230 |
| | 120 | 22 × 35 | 0.62 | 0.15 | 1.659 | 0.67 | LSG121M2P--A2235 |
| | 120 | 25 × 25 | 0.58 | 0.15 | 1.659 | 0.67 | LSG121M2P--A2525 |
| | 150 | 22 × 40 | 0.74 | 0.15 | 1.327 | 0.75 | LSG151M2P--A2240 |
| | 180 | 22 × 45 | 0.85 | 0.15 | 1.106 | 0.82 | LSG181M2P--A2245 |
| | 180 | 25 × 30 | 0.77 | 0.15 | 1.106 | 0.82 | LSG181M2P--A2530 |
| | 220 | 22 × 50 | 1.00 | 0.15 | 0.905 | 0.91 | LSG221M2P--A2250 |
| | 220 | 25 × 40 | 0.96 | 0.15 | 0.905 | 0.91 | LSG221M2P--A2540 |
| | 220 | 30 × 30 | 0.95 | 0.15 | 0.905 | 0.91 | LSG221M2P--A3030 |
| | 270 | 22 × 60 | 1.20 | 0.15 | 0.737 | 1.01 | LSG271M2P--A2260 |
| | 270 | 25 × 50 | 1.10 | 0.15 | 0.737 | 1.01 | LSG271M2P--A2550 |
| | 270 | 30 × 35 | 1.06 | 0.15 | 0.737 | 1.01 | LSG271M2P--A3035 |
| | 270 | 35 × 30 | 1.09 | 0.15 | 0.737 | 1.01 | LSG271M2P--A3530 |
| | 330 | 25 × 55 | 1.36 | 0.15 | 0.603 | 1.12 | LSG331M2P--A2555 |
| | 330 | 30 × 40 | 1.24 | 0.15 | 0.603 | 1.12 | LSG331M2P--A3040 |
| | 330 | 35 × 30 | 1.21 | 0.15 | 0.603 | 1.12 | LSG331M2P--A3530 |
| | 390 | 30 × 45 | 1.42 | 0.15 | 0.510 | 1.21 | LSG391M2P--A3045 |
| | 390 | 35 × 35 | 1.40 | 0.15 | 0.510 | 1.21 | LSG391M2P--A3535 |
| | 390 | 40 × 40 | 1.60 | 0.15 | 0.510 | 1.21 | LSG391M2P--A4040 |
| | 470 | 35 × 40 | 1.62 | 0.15 | 0.423 | 1.33 | LSG471M2P--A3540 |
| | 470 | 40 × 35 | 1.66 | 0.15 | 0.423 | 1.33 | LSG471M2P--A4035 |
| | 560 | 35 × 45 | 1.77 | 0.15 | 0.355 | 1.45 | LSG561M2P--A3545 |
| | 560 | 40 × 40 | 1.82 | 0.15 | 0.355 | 1.45 | LSG561M2P--A4040 |
| | 680 | 35 × 50 | 2.12 | 0.15 | 0.293 | 1.50 | LSG681M2P--A3550 |
| | 680 | 40 × 45 | 2.11 | 0.15 | 0.293 | 1.50 | LSG681M2P--A4045 |
| | 820 | 35 × 60 | 2.42 | 0.15 | 0.243 | 1.50 | LSG821M2P--A3560 |
| | 820 | 40 × 55 | 2.52 | 0.15 | 0.243 | 1.50 | LSG821M2P--A4055 |
| | 1,000 | 35 × 70 | 3.08 | 0.15 | 0.199 | 1.50 | LSG102M2P--A3570 |
| | 1,000 | 40 × 60 | 2.88 | 0.15 | 0.199 | 1.50 | LSG102M2P--A4060 |
| 1,200 | 35 × 90 | 3.51 | 0.15 | 0.166 | 1.50 | LSG122M2P--A3590 | |
| 1,200 | 40 × 70 | 3.38 | 0.15 | 0.166 | 1.50 | LSG122M2P--A4070 | |
| 450 | 82 | 22 × 25 | 0.45 | 0.15 | 2.427 | 0.58 | LSG820M2W--A2225 |
| | 100 | 22 × 30 | 0.53 | 0.15 | 1.990 | 0.54 | LSG101M2W--A2230 |
| | 100 | 25 × 25 | 0.51 | 0.15 | 1.990 | 0.64 | LSG101M2W--A2525 |
| | 120 | 22 × 35 | 0.62 | 0.15 | 1.659 | 0.70 | LSG121M2W--A2235 |
| | 150 | 22 × 40 | 0.74 | 0.15 | 1.327 | 0.78 | LSG151M2W--A2240 |
| | 150 | 25 × 30 | 0.70 | 0.15 | 1.327 | 0.78 | LSG151M2W--A2530 |
| | 150 | 35 × 25 | 0.83 | 0.15 | 1.327 | 0.78 | LSG151M2W--A3525 |
| | 180 | 22 × 45 | 0.88 | 0.15 | 1.106 | 0.85 | LSG181M2W--A2245 |
| | 180 | 25 × 35 | 0.82 | 0.15 | 1.106 | 0.85 | LSG181M2W--A2535 |
| | 180 | 30 × 25 | 0.80 | 0.15 | 1.106 | 0.85 | LSG181M2W--A3025 |
| | 220 | 25 × 40 | 0.96 | 0.15 | 0.905 | 0.94 | LSG221M2W--A2540 |
| | 220 | 30 × 30 | 0.95 | 0.15 | 0.905 | 0.94 | LSG221M2W--A3030 |
| | 270 | 25 × 50 | 1.21 | 0.15 | 0.737 | 1.05 | LSG271M2W--A2550 |
| | 270 | 30 × 35 | 1.12 | 0.15 | 0.737 | 1.05 | LSG271M2W--A3035 |
| | 330 | 25 × 55 | 1.35 | 0.15 | 0.603 | 1.06 | LSG331M2W--A2555 |
| | 330 | 30 × 40 | 1.31 | 0.15 | 0.603 | 1.06 | LSG331M2W--A3040 |
| | 330 | 35 × 30 | 1.27 | 0.15 | 0.603 | 1.06 | LSG331M2W--A3530 |
| | 390 | 30 × 45 | 1.49 | 0.15 | 0.510 | 1.26 | LSG391M2W--A3045 |
| | 390 | 35 × 35 | 1.47 | 0.15 | 0.510 | 1.26 | LSG391M2W--A3535 |
| | 390 | 40 × 30 | 1.51 | 0.15 | 0.510 | 1.26 | LSG391M2W--A4030 |

基板自立



制品尺寸与容许纹波电流一览表

| 额定工作电压 V _{DC} | 额定静电容量 120Hz, 20℃ μF/微法拉 | φ D×L mm/毫米 | 纹波电流 120 Hz, 105℃ 安培/均方根值 (A/rms) | 损失角正切值 120Hz, 20℃ | 等效串联电阻 (ESR) 120Hz, 20℃ Ω/欧姆 | 漏电流 5分钟后 mA/微安 | 产品编码 |
|---------------------------|--------------------------------|----------------|--|----------------------|---------------------------------------|----------------------|------------------|
| 450 | 470 | 30 × 55 | 1.79 | 0.15 | 0.423 | 1.38 | LSG471M2W--A3055 |
| | 470 | 35 × 40 | 1.71 | 0.15 | 0.423 | 1.38 | LSG471M2W--A3540 |
| | 470 | 40 × 35 | 1.75 | 0.15 | 0.423 | 1.38 | LSG471M2W--A4035 |
| | 560 | 35 × 45 | 1.96 | 0.15 | 0.355 | 1.50 | LSG561M2W--A3545 |
| | 560 | 40 × 40 | 2.02 | 0.15 | 0.355 | 1.50 | LSG561M2W--A4040 |
| | 680 | 35 × 55 | 2.35 | 0.15 | 0.293 | 1.50 | LSG681M2W--A3555 |
| | 680 | 40 × 45 | 2.33 | 0.15 | 0.293 | 1.50 | LSG681M2W--A4045 |
| | 820 | 40 × 50 | 2.68 | 0.15 | 0.243 | 1.50 | LSG821M2W--A4050 |
| | 1,000 | 40 × 60 | 3.03 | 0.15 | 0.199 | 1.50 | LSG102M2W--A4060 |
| | 1,200 | 35 × 90 | 3.68 | 0.15 | 0.166 | 1.50 | LSG122M2W--A3590 |
| 1,200 | 40 × 70 | 3.54 | 0.15 | 0.166 | 1.50 | LSG122M2W--A4070 | |
| 1,500 | 45 × 80 | 4.49 | 0.15 | 0.133 | 1.50 | LSG152M2W--A4580 | |
| 500 | 82 | 22 × 30 | 0.75 | 0.15 | 2.427 | 0.61 | LSG820M2H--A2230 |
| | 82 | 25 × 30 | 0.81 | 0.15 | 2.427 | 0.61 | LSG820M2H--A2530 |
| | 100 | 22 × 40 | 0.94 | 0.15 | 1.990 | 0.67 | LSG101M2H--A2240 |
| | 100 | 25 × 40 | 1.00 | 0.15 | 1.990 | 0.67 | LSG101M2H--A2540 |
| | 120 | 22 × 50 | 1.14 | 0.15 | 1.659 | 0.73 | LSG121M2H--A2250 |
| | 120 | 25 × 50 | 1.22 | 0.15 | 1.659 | 0.73 | LSG121M2H--A2550 |
| | 150 | 22 × 50 | 1.27 | 0.15 | 1.327 | 0.82 | LSG151M2H--A2250 |
| | 150 | 25 × 55 | 1.42 | 0.15 | 1.327 | 0.82 | LSG151M2H--A2555 |
| | 180 | 30 × 35 | 1.42 | 0.15 | 1.106 | 0.90 | LSG181M2H--A3035 |
| | 220 | 30 × 35 | 1.57 | 0.15 | 0.905 | 0.99 | LSG221M2H--A3035 |
| | 220 | 35 × 40 | 1.74 | 0.15 | 0.905 | 0.99 | LSG221M2H--A3540 |
| | 270 | 35 × 45 | 2.02 | 0.15 | 0.737 | 1.10 | LSG271M2H--A3545 |
| | 330 | 35 × 50 | 2.45 | 0.15 | 0.603 | 1.22 | LSG331M2H--A3550 |
| | 470 | 35 × 60 | 2.62 | 0.15 | 0.423 | 1.45 | LSG471M2H--A3560 |
| | 680 | 35 × 70 | 3.38 | 0.15 | 0.293 | 1.50 | LSG681M2H--A3570 |
| | 820 | 40 × 70 | 4.00 | 0.15 | 0.243 | 1.50 | LSG821M2H--A4070 |
| 1,000 | 40 × 80 | 4.68 | 0.15 | 0.199 | 1.50 | LSG102M2H--A4080 | |

产品编码说明

| LSG系列 | 100微法拉 | ± 20% | 400V | 4.0±0.5mm | 22 φ × 30L | 无铅端子 + PET套管 | | | | | | | | | | | | | | | | | | | | | | | | | | | | |
|--|------------|-----------------|-----------|-----------|------------|-----------------|---------|-----|------------------------|---|----|----|-----|----|-----|----|---|----|----|------|----|------|----|--------------------|---|-------|----|-------|------|-------|------|-------|------|--|
| LSG | 101 | M | 2G | -- | A | 2230 | | | | | | | | | | | | | | | | | | | | | | | | | | | | |
| 系列名 | 额定静电容量 | 额定静电容量 容许误差值 | 额定电压 | 端子型式 | 端子长度 | 制品尺寸 | 端子与套管材质 | | | | | | | | | | | | | | | | | | | | | | | | | | | |
| 范例: | 范例: | 范例: | 范例: | 范例: | 范例: | 范例: | | | | | | | | | | | | | | | | | | | | | | | | | | | | |
| <table border="1"> <tr><th>静电容量</th><th>编码</th></tr> <tr><td>56</td><td>560</td></tr> <tr><td>220</td><td>221</td></tr> <tr><td>470</td><td>471</td></tr> </table> | 静电容量 | 编码 | 56 | 560 | 220 | 221 | 470 | 471 | M = ± 20% K = ± 10% | <table border="1"> <tr><th>电压</th><th>编码</th></tr> <tr><td>400</td><td>2G</td></tr> <tr><td>450</td><td>2W</td></tr> </table> | 电压 | 编码 | 400 | 2G | 450 | 2W | <table border="1"> <tr><th>型式</th><th>编码</th></tr> <tr><td>2支端子</td><td>--</td></tr> <tr><td>5支端子</td><td>L5</td></tr> </table> | 型式 | 编码 | 2支端子 | -- | 5支端子 | L5 | "-": 6.3±1.0 mm | <table border="1"> <tr><th>φ D×L</th><th>编码</th></tr> <tr><td>22×30</td><td>2230</td></tr> <tr><td>25×25</td><td>2525</td></tr> <tr><td>30×40</td><td>3040</td></tr> </table> | φ D×L | 编码 | 22×30 | 2230 | 25×25 | 2525 | 30×40 | 3040 | |
| 静电容量 | 编码 | | | | | | | | | | | | | | | | | | | | | | | | | | | | | | | | | |
| 56 | 560 | | | | | | | | | | | | | | | | | | | | | | | | | | | | | | | | | |
| 220 | 221 | | | | | | | | | | | | | | | | | | | | | | | | | | | | | | | | | |
| 470 | 471 | | | | | | | | | | | | | | | | | | | | | | | | | | | | | | | | | |
| 电压 | 编码 | | | | | | | | | | | | | | | | | | | | | | | | | | | | | | | | | |
| 400 | 2G | | | | | | | | | | | | | | | | | | | | | | | | | | | | | | | | | |
| 450 | 2W | | | | | | | | | | | | | | | | | | | | | | | | | | | | | | | | | |
| 型式 | 编码 | | | | | | | | | | | | | | | | | | | | | | | | | | | | | | | | | |
| 2支端子 | -- | | | | | | | | | | | | | | | | | | | | | | | | | | | | | | | | | |
| 5支端子 | L5 | | | | | | | | | | | | | | | | | | | | | | | | | | | | | | | | | |
| φ D×L | 编码 | | | | | | | | | | | | | | | | | | | | | | | | | | | | | | | | | |
| 22×30 | 2230 | | | | | | | | | | | | | | | | | | | | | | | | | | | | | | | | | |
| 25×25 | 2525 | | | | | | | | | | | | | | | | | | | | | | | | | | | | | | | | | |
| 30×40 | 3040 | | | | | | | | | | | | | | | | | | | | | | | | | | | | | | | | | |

注: 如需了解更详细介绍, 请参阅目录第16页"基板自立型产品编码说明"。

耐久性曲线

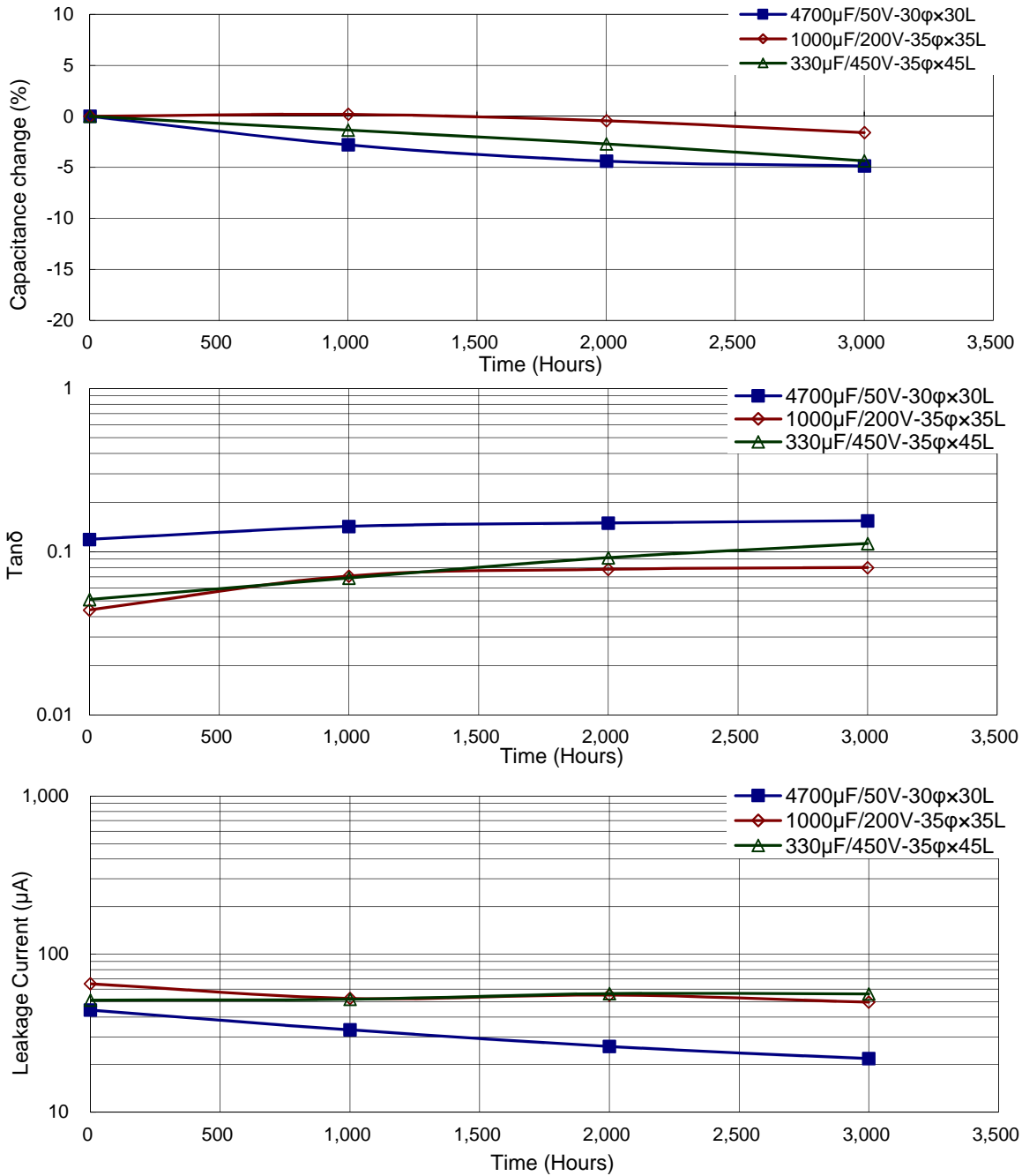

使用寿命图

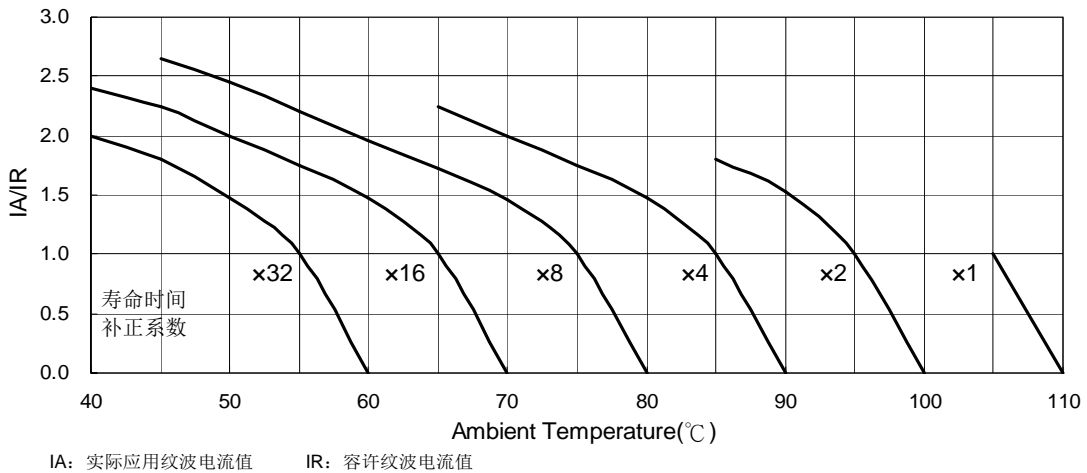



LSM 系列

特长 / 用途

- 基板自立型制品
- 105°C、3,000小时寿命保证
- 符合RoHS指令



规格表

| 项 目 | 性 能 | | | | | | | | | | | | | | | | | | | | | | | | | | | | | | | | | | | | | | | | | | | | | | | | | | | |
|----------------------|---|--|--------|----------|-----------|--------------|--------------|---------------|---------------|---------|---------|------|------|------|------|-----|-----|-----|-----------------|------|-----------------------|------|------|------|------|------|-------|-------|-------|------|------|------|------|------|---|---|-----------------------|----|----|---|---|---|---|---|---|---|---|---|---|---|---|---|
| 工作温度范围 | 16 ~ 100V -40°C ~ +105°C | 160 ~ 500V -25°C ~ +105°C | | | | | | | | | | | | | | | | | | | | | | | | | | | | | | | | | | | | | | | | | | | | | | | | | | |
| 额定静电容量容许误差值 | ± 20% (120 Hz, 20°C) | | | | | | | | | | | | | | | | | | | | | | | | | | | | | | | | | | | | | | | | | | | | | | | | | | | |
| 漏电流(20°C) | I = 3√CV 或 1.5 毫安(mA)中的任一个较小值以下(5 分钟后) I = 漏电流(mA/毫安)、C = 额定静电容量(μF/微法拉)、V = 额定直流工作电压(V/伏特) | | | | | | | | | | | | | | | | | | | | | | | | | | | | | | | | | | | | | | | | | | | | | | | | | | | |
| 损失角正切值(120 Hz, 20°C) | <table border="1"> <thead> <tr> <th>额定电压</th> <th>16</th> <th>25</th> <th>35</th> <th>50</th> <th>63</th> <th>80</th> <th>100</th> <th>160</th> <th>200</th> <th>250</th> <th>350</th> <th>400</th> <th>420</th> <th>450</th> <th>500</th> </tr> </thead> <tbody> <tr> <td>损失角正切值 (最大值)</td> <td>0.50</td> <td>0.45</td> <td>0.40</td> <td>0.35</td> <td>0.30</td> <td>0.25</td> <td>0.20</td> <td>0.10*</td> <td>0.10*</td> <td>0.10*</td> <td>0.15</td> <td>0.15</td> <td>0.15</td> <td>0.15</td> <td>0.15</td> </tr> </tbody> </table> <p>标有"*"者, 制品 φ 径 35mm 为 0.15</p> | | 额定电压 | 16 | 25 | 35 | 50 | 63 | 80 | 100 | 160 | 200 | 250 | 350 | 400 | 420 | 450 | 500 | 损失角正切值 (最大值) | 0.50 | 0.45 | 0.40 | 0.35 | 0.30 | 0.25 | 0.20 | 0.10* | 0.10* | 0.10* | 0.15 | 0.15 | 0.15 | 0.15 | 0.15 | | | | | | | | | | | | | | | | | | |
| 额定电压 | 16 | 25 | 35 | 50 | 63 | 80 | 100 | 160 | 200 | 250 | 350 | 400 | 420 | 450 | 500 | | | | | | | | | | | | | | | | | | | | | | | | | | | | | | | | | | | | | |
| 损失角正切值 (最大值) | 0.50 | 0.45 | 0.40 | 0.35 | 0.30 | 0.25 | 0.20 | 0.10* | 0.10* | 0.10* | 0.15 | 0.15 | 0.15 | 0.15 | 0.15 | | | | | | | | | | | | | | | | | | | | | | | | | | | | | | | | | | | | | |
| 温度特性(120 Hz) | <p>阻抗比不可大于下表所列数值</p> <table border="1"> <thead> <tr> <th colspan="2">额定电压</th> <th>16</th> <th>25</th> <th>35</th> <th>50</th> <th>63</th> <th>80</th> <th>100</th> <th>160</th> <th>200</th> <th>250</th> <th>350</th> <th>400</th> <th>420</th> <th>450</th> <th>500</th> </tr> </thead> <tbody> <tr> <td rowspan="3">阻抗比</td> <td>Z(-25°C)/ Z(+20°C)</td> <td>4</td> <td>3</td> <td>3</td> <td>2</td> <td>2</td> <td>2</td> <td>2</td> <td>4</td> <td>4</td> <td>4</td> <td>4</td> <td>8</td> <td>8</td> <td>8</td> <td>8</td> </tr> <tr> <td>Z(-40°C)/ Z(+20°C)</td> <td>15</td> <td>10</td> <td>8</td> <td>6</td> <td>6</td> <td>6</td> <td>5</td> <td>-</td> <td>-</td> <td>-</td> <td>-</td> <td>-</td> <td>-</td> <td>-</td> <td>-</td> </tr> </tbody> </table> | | 额定电压 | | 16 | 25 | 35 | 50 | 63 | 80 | 100 | 160 | 200 | 250 | 350 | 400 | 420 | 450 | 500 | 阻抗比 | Z(-25°C)/ Z(+20°C) | 4 | 3 | 3 | 2 | 2 | 2 | 2 | 4 | 4 | 4 | 4 | 8 | 8 | 8 | 8 | Z(-40°C)/ Z(+20°C) | 15 | 10 | 8 | 6 | 6 | 6 | 5 | - | - | - | - | - | - | - | - |
| 额定电压 | | 16 | 25 | 35 | 50 | 63 | 80 | 100 | 160 | 200 | 250 | 350 | 400 | 420 | 450 | 500 | | | | | | | | | | | | | | | | | | | | | | | | | | | | | | | | | | | | |
| 阻抗比 | Z(-25°C)/ Z(+20°C) | 4 | 3 | 3 | 2 | 2 | 2 | 2 | 4 | 4 | 4 | 4 | 8 | 8 | 8 | 8 | | | | | | | | | | | | | | | | | | | | | | | | | | | | | | | | | | | | |
| | Z(-40°C)/ Z(+20°C) | 15 | 10 | 8 | 6 | 6 | 6 | 5 | - | - | - | - | - | - | - | - | | | | | | | | | | | | | | | | | | | | | | | | | | | | | | | | | | | | |
| | 耐久性 | <table border="1"> <tbody> <tr> <td>保证寿命时间</td> <td>3,000 小时</td> </tr> <tr> <td>静电容量变化率</td> <td>≦ 初始值的 ± 20%</td> </tr> <tr> <td>损失角正切值</td> <td>≦ 初始规格值的 200%</td> </tr> <tr> <td>漏电流</td> <td>≦ 初始规格值</td> </tr> </tbody> </table> <p>* 于 105°C 环境中供给容许纹波电流值与额定电压 3,000 小时后, 待制品回复至 20°C 的环境中进行量测时, 需满足上列要求。</p> | | 保证寿命时间 | 3,000 小时 | 静电容量变化率 | ≦ 初始值的 ± 20% | 损失角正切值 | ≦ 初始规格值的 200% | 漏电流 | ≦ 初始规格值 | | | | | | | | | | | | | | | | | | | | | | | | | | | | | | | | | | | | | | | | | |
| 保证寿命时间 | 3,000 小时 | | | | | | | | | | | | | | | | | | | | | | | | | | | | | | | | | | | | | | | | | | | | | | | | | | | |
| 静电容量变化率 | ≦ 初始值的 ± 20% | | | | | | | | | | | | | | | | | | | | | | | | | | | | | | | | | | | | | | | | | | | | | | | | | | | |
| 损失角正切值 | ≦ 初始规格值的 200% | | | | | | | | | | | | | | | | | | | | | | | | | | | | | | | | | | | | | | | | | | | | | | | | | | | |
| 漏电流 | ≦ 初始规格值 | | | | | | | | | | | | | | | | | | | | | | | | | | | | | | | | | | | | | | | | | | | | | | | | | | | |
| 高温无负荷特性 | <table border="1"> <tbody> <tr> <td>保证寿命时间</td> <td>1,000 小时</td> </tr> <tr> <td>静电容量变化率</td> <td>≦ 初始值的 ± 20%</td> </tr> <tr> <td>损失角正切值</td> <td>≦ 初始规格值的 150%</td> </tr> <tr> <td>漏电流</td> <td>≦ 初始规格值</td> </tr> </tbody> </table> <p>* 于 105°C 环境中不供给额定电压 1,000 小时后, 待制品回复至 20°C 的环境中进行量测时, 需满足上列要求。额定电压 160 ~ 450V 需进行电压补偿后再行量测(依据 JIS C 5101-4 4.1 规定)。</p> | | 保证寿命时间 | 1,000 小时 | 静电容量变化率 | ≦ 初始值的 ± 20% | 损失角正切值 | ≦ 初始规格值的 150% | 漏电流 | ≦ 初始规格值 | | | | | | | | | | | | | | | | | | | | | | | | | | | | | | | | | | | | | | | | | | |
| 保证寿命时间 | 1,000 小时 | | | | | | | | | | | | | | | | | | | | | | | | | | | | | | | | | | | | | | | | | | | | | | | | | | | |
| 静电容量变化率 | ≦ 初始值的 ± 20% | | | | | | | | | | | | | | | | | | | | | | | | | | | | | | | | | | | | | | | | | | | | | | | | | | | |
| 损失角正切值 | ≦ 初始规格值的 150% | | | | | | | | | | | | | | | | | | | | | | | | | | | | | | | | | | | | | | | | | | | | | | | | | | | |
| 漏电流 | ≦ 初始规格值 | | | | | | | | | | | | | | | | | | | | | | | | | | | | | | | | | | | | | | | | | | | | | | | | | | | |
| 纹波电流与频率修正系数 | <table border="1"> <thead> <tr> <th>频率(Hz)</th> <th>50 / 60</th> <th>100 / 120</th> <th>300</th> <th>1k</th> <th>10k ≦</th> </tr> </thead> <tbody> <tr> <td>修正系数</td> <td>0.8</td> <td>1.0</td> <td>1.1</td> <td>1.3</td> <td>1.4</td> </tr> </tbody> </table> | | 频率(Hz) | 50 / 60 | 100 / 120 | 300 | 1k | 10k ≦ | 修正系数 | 0.8 | 1.0 | 1.1 | 1.3 | 1.4 | | | | | | | | | | | | | | | | | | | | | | | | | | | | | | | | | | | | | | |
| 频率(Hz) | 50 / 60 | 100 / 120 | 300 | 1k | 10k ≦ | | | | | | | | | | | | | | | | | | | | | | | | | | | | | | | | | | | | | | | | | | | | | | | |
| 修正系数 | 0.8 | 1.0 | 1.1 | 1.3 | 1.4 | | | | | | | | | | | | | | | | | | | | | | | | | | | | | | | | | | | | | | | | | | | | | | | |
| 失效率 / 故障率 | 如有需求请与我们联系与讨论。 | | | | | | | | | | | | | | | | | | | | | | | | | | | | | | | | | | | | | | | | | | | | | | | | | | | |

寸法图

单位: 毫米

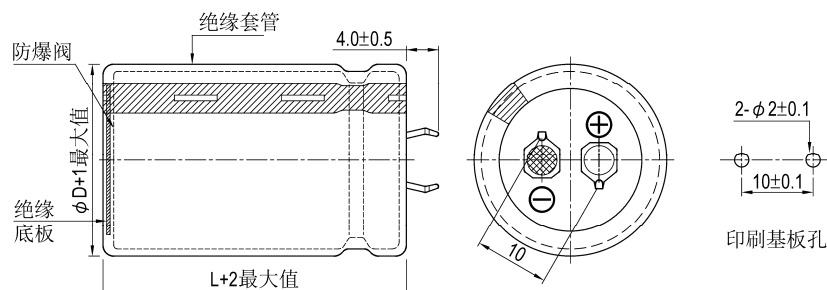



制品尺寸与容许纹波电流一览表

| 额定工作电压 V _{DC} | 额定静容量 120Hz, 20℃ μF/微法拉 | φD×L mm/毫米 | 纹波电流 120 Hz, 105℃ 安培/均方根值 (A/rms) | 损失角正切值 120Hz, 20℃ | 等效串联电阻 (ESR) 120Hz, 20℃ Ω/欧姆 | 漏电流 5分钟后 mA/微安 | 产品编码 |
|---------------------------|-------------------------------|---------------|--|----------------------|---------------------------------------|----------------------|------------------|
| 16 | 4,700 | 22 × 25 | 1.30 | 0.50 | 0.141 | 0.82 | LSM472M1C--A2225 |
| | 6,800 | 22 × 35 | 1.80 | 0.50 | 0.098 | 0.99 | LSM682M1C--A2235 |
| | 6,800 | 25 × 30 | 1.80 | 0.50 | 0.098 | 0.99 | LSM682M1C--A2530 |
| | 10,000 | 22 × 45 | 2.34 | 0.50 | 0.066 | 1.20 | LSM103M1C--A2245 |
| | 10,000 | 25 × 35 | 2.25 | 0.50 | 0.066 | 1.20 | LSM103M1C--A2535 |
| | 10,000 | 30 × 25 | 2.19 | 0.50 | 0.066 | 1.20 | LSM103M1C--A3025 |
| | 15,000 | 25 × 45 | 2.83 | 0.50 | 0.044 | 1.47 | LSM153M1C--A2545 |
| | 15,000 | 30 × 35 | 2.82 | 0.50 | 0.044 | 1.47 | LSM153M1C--A3035 |
| | 15,000 | 35 × 30 | 2.82 | 0.50 | 0.044 | 1.47 | LSM153M1C--A3530 |
| | 22,000 | 30 × 45 | 3.13 | 0.50 | 0.030 | 1.50 | LSM223M1C--A3045 |
| 22,000 | 35 × 35 | 3.09 | 0.50 | 0.030 | 1.50 | LSM223M1C--A3535 | |
| 25 | 3,300 | 22 × 25 | 1.25 | 0.45 | 0.181 | 0.86 | LSM332M1E--A2225 |
| | 4,700 | 22 × 30 | 1.61 | 0.45 | 0.127 | 1.03 | LSM472M1E--A2230 |
| | 4,700 | 25 × 25 | 1.61 | 0.45 | 0.127 | 1.03 | LSM472M1E--A2525 |
| | 6,800 | 22 × 35 | 1.91 | 0.45 | 0.088 | 1.24 | LSM682M1E--A2235 |
| | 6,800 | 25 × 30 | 1.91 | 0.45 | 0.088 | 1.24 | LSM682M1E--A2530 |
| | 6,800 | 30 × 25 | 1.91 | 0.45 | 0.088 | 1.24 | LSM682M1E--A3025 |
| | 10,000 | 22 × 45 | 2.51 | 0.45 | 0.060 | 1.50 | LSM103M1E--A2245 |
| | 10,000 | 25 × 40 | 2.42 | 0.45 | 0.060 | 1.50 | LSM103M1E--A2540 |
| | 10,000 | 30 × 30 | 2.42 | 0.45 | 0.060 | 1.50 | LSM103M1E--A3030 |
| | 10,000 | 35 × 25 | 2.42 | 0.45 | 0.060 | 1.50 | LSM103M1E--A3525 |
| | 15,000 | 25 × 45 | 3.12 | 0.45 | 0.040 | 1.50 | LSM153M1E--A2545 |
| | 15,000 | 30 × 35 | 3.11 | 0.45 | 0.040 | 1.50 | LSM153M1E--A3035 |
| | 15,000 | 35 × 30 | 3.11 | 0.45 | 0.040 | 1.50 | LSM153M1E--A3530 |
| | 22,000 | 30 × 45 | 3.85 | 0.45 | 0.027 | 1.50 | LSM223M1E--A3045 |
| | 22,000 | 35 × 40 | 3.85 | 0.45 | 0.027 | 1.50 | LSM223M1E--A3540 |
| | 35 | 2,200 | 22 × 25 | 1.14 | 0.40 | 0.241 | 0.83 |
| 2,200 | | 25 × 25 | 1.51 | 0.40 | 0.241 | 0.83 | LSM222M1V--A2525 |
| 3,300 | | 22 × 30 | 1.51 | 0.40 | 0.161 | 1.02 | LSM332M1V--A2230 |
| 3,300 | | 25 × 30 | 1.92 | 0.40 | 0.161 | 1.02 | LSM332M1V--A2530 |
| 4,700 | | 22 × 35 | 1.92 | 0.40 | 0.113 | 1.22 | LSM472M1V--A2235 |
| 4,700 | | 25 × 40 | 2.31 | 0.40 | 0.113 | 1.22 | LSM472M1V--A2540 |
| 4,700 | | 30 × 25 | 1.92 | 0.40 | 0.113 | 1.22 | LSM472M1V--A3025 |
| 6,800 | | 22 × 45 | 2.31 | 0.40 | 0.078 | 1.46 | LSM682M1V--A2245 |
| 6,800 | | 25 × 45 | 2.87 | 0.40 | 0.078 | 1.46 | LSM682M1V--A2545 |
| 6,800 | | 30 × 30 | 2.33 | 0.40 | 0.078 | 1.46 | LSM682M1V--A3030 |
| 6,800 | | 35 × 25 | 2.33 | 0.40 | 0.078 | 1.46 | LSM682M1V--A3525 |
| 10,000 | | 30 × 35 | 2.87 | 0.40 | 0.053 | 1.50 | LSM103M1V--A3035 |
| 10,000 | | 35 × 30 | 2.87 | 0.40 | 0.053 | 1.50 | LSM103M1V--A3530 |
| 15,000 | | 30 × 45 | 3.66 | 0.40 | 0.035 | 1.50 | LSM153M1V--A3045 |
| 15,000 | | 35 × 40 | 3.66 | 0.40 | 0.035 | 1.50 | LSM153M1V--A3540 |
| 22,000 | | 35 × 45 | 4.53 | 0.40 | 0.024 | 1.50 | LSM223M1V--A3545 |
| 50 | 1,500 | 22 × 25 | 1.22 | 0.35 | 0.310 | 0.82 | LSM152M1H--A2225 |
| | 2,200 | 22 × 30 | 1.59 | 0.35 | 0.211 | 0.99 | LSM222M1H--A2230 |
| | 2,200 | 25 × 25 | 1.59 | 0.35 | 0.211 | 0.99 | LSM222M1H--A2525 |
| | 3,300 | 22 × 35 | 1.93 | 0.35 | 0.141 | 1.22 | LSM332M1H--A2235 |
| | 3,300 | 25 × 30 | 1.88 | 0.35 | 0.141 | 1.22 | LSM332M1H--A2530 |
| | 3,300 | 30 × 25 | 1.88 | 0.35 | 0.141 | 1.22 | LSM332M1H--A3025 |
| | 4,700 | 22 × 45 | 2.43 | 0.35 | 0.099 | 1.45 | LSM472M1H--A2245 |
| | 4,700 | 25 × 35 | 2.34 | 0.35 | 0.099 | 1.45 | LSM472M1H--A2535 |
| | 4,700 | 30 × 30 | 2.42 | 0.35 | 0.099 | 1.45 | LSM472M1H--A3030 |
| | 4,700 | 35 × 25 | 2.42 | 0.35 | 0.099 | 1.45 | LSM472M1H--A3525 |
| | 6,800 | 25 × 45 | 3.10 | 0.35 | 0.068 | 1.50 | LSM682M1H--A2545 |
| | 6,800 | 30 × 35 | 3.10 | 0.35 | 0.068 | 1.50 | LSM682M1H--A3035 |
| | 6,800 | 35 × 30 | 3.10 | 0.35 | 0.068 | 1.50 | LSM682M1H--A3530 |
| | 10,000 | 30 × 45 | 4.18 | 0.35 | 0.046 | 1.50 | LSM103M1H--A3045 |
| | 10,000 | 35 × 40 | 4.20 | 0.35 | 0.046 | 1.50 | LSM103M1H--A3540 |
| | 63 | 1,000 | 20 × 20 | 0.90 | 0.30 | 0.398 | 0.75 |
| 1,000 | | 22 × 20 | 0.90 | 0.30 | 0.398 | 0.75 | LSM102M1J--A2220 |
| 1,200 | | 20 × 25 | 1.08 | 0.30 | 0.332 | 0.82 | LSM122M1J--A2025 |
| 1,200 | | 22 × 20 | 1.05 | 0.30 | 0.332 | 0.82 | LSM122M1J--A2220 |
| 1,500 | | 20 × 30 | 1.31 | 0.30 | 0.265 | 0.92 | LSM152M1J--A2030 |
| 1,500 | | 22 × 25 | 1.28 | 0.30 | 0.265 | 0.92 | LSM152M1J--A2225 |



制品尺寸与容许纹波电流一览表

| 额定工作电压 V _{DC} | 额定静电容量 120Hz, 20℃ μF/微法拉 | φD×L mm/毫米 | 纹波电流 120 Hz, 105℃ 安培/均方根值 (A/rms) | 损失角正切值 120Hz, 20℃ | 等效串联电阻 (ESR) 120Hz, 20℃ Ω/欧姆 | 漏电流 5分钟后 mA/微安 | 产品编码 |
|---------------------------|--------------------------------|---------------|--|----------------------|---------------------------------------|----------------------|------------------|
| 63 | 1,500 | 25 × 20 | 1.27 | 0.30 | 0.265 | 0.92 | LSM152M1J--A2520 |
| | 2,200 | 20 × 35 | 1.70 | 0.30 | 0.181 | 1.12 | LSM222M1J--A2035 |
| | 2,200 | 22 × 35 | 1.78 | 0.30 | 0.181 | 1.12 | LSM222M1J--A2235 |
| | 2,200 | 25 × 25 | 1.60 | 0.30 | 0.181 | 1.12 | LSM222M1J--A2525 |
| | 2,200 | 30 × 25 | 1.78 | 0.30 | 0.181 | 1.12 | LSM222M1J--A3025 |
| | 2,700 | 20 × 40 | 1.82 | 0.30 | 0.147 | 1.24 | LSM272M1J--A2040 |
| | 2,700 | 22 × 35 | 1.81 | 0.30 | 0.147 | 1.24 | LSM272M1J--A2235 |
| | 2,700 | 25 × 30 | 1.83 | 0.30 | 0.147 | 1.24 | LSM272M1J--A2530 |
| | 2,700 | 30 × 25 | 1.89 | 0.30 | 0.147 | 1.24 | LSM272M1J--A3025 |
| | 3,300 | 20 × 45 | 2.00 | 0.30 | 0.121 | 1.37 | LSM332M1J--A2045 |
| | 3,300 | 22 × 40 | 2.00 | 0.30 | 0.121 | 1.37 | LSM332M1J--A2240 |
| | 3,300 | 25 × 35 | 2.03 | 0.30 | 0.121 | 1.37 | LSM332M1J--A2535 |
| | 3,300 | 30 × 25 | 1.81 | 0.30 | 0.121 | 1.37 | LSM332M1J--A3025 |
| | 3,300 | 35 × 25 | 2.03 | 0.30 | 0.121 | 1.37 | LSM332M1J--A3525 |
| | 3,900 | 20 × 50 | 2.16 | 0.30 | 0.102 | 1.49 | LSM392M1J--A2050 |
| | 3,900 | 22 × 50 | 2.37 | 0.30 | 0.102 | 1.49 | LSM392M1J--A2250 |
| | 3,900 | 25 × 40 | 2.22 | 0.30 | 0.102 | 1.49 | LSM392M1J--A2540 |
| | 3,900 | 30 × 30 | 2.19 | 0.30 | 0.102 | 1.49 | LSM392M1J--A3030 |
| | 3,900 | 35 × 25 | 2.24 | 0.30 | 0.102 | 1.49 | LSM392M1J--A3525 |
| | 4,700 | 25 × 45 | 2.56 | 0.30 | 0.085 | 1.50 | LSM472M1J--A2545 |
| | 4,700 | 30 × 35 | 2.66 | 0.30 | 0.085 | 1.50 | LSM472M1J--A3035 |
| | 4,700 | 35 × 25 | 2.46 | 0.30 | 0.085 | 1.50 | LSM472M1J--A3525 |
| | 5,600 | 25 × 50 | 2.93 | 0.30 | 0.071 | 1.50 | LSM562M1J--A2550 |
| | 5,600 | 30 × 35 | 2.79 | 0.30 | 0.071 | 1.50 | LSM562M1J--A3035 |
| 5,600 | 35 × 30 | 2.88 | 0.30 | 0.071 | 1.50 | LSM562M1J--A3530 | |
| 6,800 | 30 × 40 | 3.25 | 0.30 | 0.059 | 1.50 | LSM682M1J--A3040 | |
| 6,800 | 35 × 35 | 3.26 | 0.30 | 0.059 | 1.50 | LSM682M1J--A3535 | |
| 6,800 | 35 × 40 | 3.49 | 0.30 | 0.059 | 1.50 | LSM682M1J--A3540 | |
| 8,200 | 35 × 40 | 3.52 | 0.30 | 0.049 | 1.50 | LSM822M1J--A3540 | |
| 80 | 1,000 | 22 × 25 | 1.05 | 0.25 | 0.332 | 0.85 | LSM102M1K--A2225 |
| | 1,000 | 25 × 20 | 1.04 | 0.25 | 0.332 | 0.85 | LSM102M1K--A2520 |
| | 1,200 | 20 × 30 | 1.17 | 0.25 | 0.276 | 0.93 | LSM122M1K--A2030 |
| | 1,200 | 22 × 30 | 1.24 | 0.25 | 0.276 | 0.93 | LSM122M1K--A2230 |
| | 1,200 | 25 × 25 | 1.24 | 0.25 | 0.276 | 0.93 | LSM122M1K--A2525 |
| | 1,500 | 20 × 40 | 1.49 | 0.25 | 0.221 | 1.04 | LSM152M1K--A2040 |
| | 1,500 | 22 × 35 | 1.54 | 0.25 | 0.221 | 1.04 | LSM152M1K--A2235 |
| | 1,500 | 25 × 30 | 1.54 | 0.25 | 0.221 | 1.04 | LSM152M1K--A2530 |
| | 1,500 | 30 × 25 | 1.61 | 0.25 | 0.221 | 1.04 | LSM152M1K--A3025 |
| | 2,200 | 20 × 50 | 1.94 | 0.25 | 0.151 | 1.26 | LSM222M1K--A2050 |
| | 2,200 | 22 × 45 | 1.95 | 0.25 | 0.151 | 1.26 | LSM222M1K--A2245 |
| | 2,200 | 25 × 35 | 1.94 | 0.25 | 0.151 | 1.26 | LSM222M1K--A2535 |
| | 2,200 | 30 × 30 | 2.05 | 0.25 | 0.151 | 1.26 | LSM222M1K--A3030 |
| | 2,200 | 35 × 25 | 2.10 | 0.25 | 0.151 | 1.26 | LSM222M1K--A3525 |
| | 3,300 | 25 × 50 | 2.25 | 0.25 | 0.101 | 1.50 | LSM332M1K--A2550 |
| | 3,300 | 30 × 35 | 2.24 | 0.25 | 0.101 | 1.50 | LSM332M1K--A3035 |
| | 3,300 | 35 × 30 | 2.30 | 0.25 | 0.101 | 1.50 | LSM332M1K--A3530 |
| | 4,700 | 30 × 45 | 2.84 | 0.25 | 0.071 | 1.50 | LSM472M1K--A3045 |
| 4,700 | 35 × 35 | 2.80 | 0.25 | 0.071 | 1.50 | LSM472M1K--A3535 | |
| 100 | 1,000 | 20 × 35 | 1.28 | 0.20 | 0.265 | 0.95 | LSM102M2A--A2035 |
| | 1,000 | 22 × 30 | 1.36 | 0.20 | 0.265 | 0.95 | LSM102M2A--A2230 |
| | 1,000 | 25 × 25 | 1.36 | 0.20 | 0.265 | 0.95 | LSM102M2A--A2525 |
| | 1,200 | 20 × 40 | 1.49 | 0.20 | 0.221 | 1.04 | LSM122M2A--A2040 |
| | 1,200 | 22 × 35 | 1.48 | 0.20 | 0.221 | 1.04 | LSM122M2A--A2235 |
| | 1,200 | 25 × 30 | 1.49 | 0.20 | 0.221 | 1.04 | LSM122M2A--A2530 |
| | 1,500 | 20 × 45 | 1.75 | 0.20 | 0.177 | 1.16 | LSM152M2A--A2045 |
| | 1,500 | 22 × 40 | 1.82 | 0.20 | 0.177 | 1.16 | LSM152M2A--A2240 |
| | 1,500 | 25 × 35 | 1.85 | 0.20 | 0.177 | 1.16 | LSM152M2A--A2535 |
| | 1,500 | 30 × 25 | 1.80 | 0.20 | 0.177 | 1.16 | LSM152M2A--A3025 |
| | 2,200 | 25 × 45 | 2.50 | 0.20 | 0.121 | 1.41 | LSM222M2A--A2545 |
| | 2,200 | 30 × 35 | 2.50 | 0.20 | 0.121 | 1.41 | LSM222M2A--A3035 |
| | 2,200 | 35 × 30 | 2.50 | 0.20 | 0.121 | 1.41 | LSM222M2A--A3530 |
| | 2,700 | 25 × 50 | 2.70 | 0.20 | 0.098 | 1.50 | LSM272M2A--A2550 |
| | 2,700 | 30 × 40 | 2.72 | 0.20 | 0.098 | 1.50 | LSM272M2A--A3040 |
| | 2,700 | 35 × 35 | 2.82 | 0.20 | 0.098 | 1.50 | LSM272M2A--A3535 |
| | 3,300 | 30 × 45 | 3.11 | 0.20 | 0.080 | 1.50 | LSM332M2A--A3045 |



制品尺寸与容许纹波电流一览表

| 额定工作电压 V _{bc} | 额定静电容量 120Hz, 20℃ μF/微法拉 | φ D×L mm/毫米 | 纹波电流 120 Hz, 105℃ 安培/均方根值 (A/rms) | 损失角正切值 120Hz, 20℃ | 等效串联电阻 (ESR) 120Hz, 20℃ Ω/欧姆 | 漏电流 5 分钟后 mA/微安 | 产品编码 |
|---------------------------|--------------------------------|----------------|--|----------------------|---------------------------------------|-----------------------|------------------|
| 100 | 3,300 | 35 × 35 | 3.07 | 0.20 | 0.080 | 1.50 | LSM332M2A--A3535 |
| | 3,900 | 30 × 50 | 3.40 | 0.20 | 0.068 | 1.50 | LSM392M2A--A3050 |
| | 3,900 | 35 × 40 | 3.38 | 0.20 | 0.068 | 1.50 | LSM392M2A--A3540 |
| | 4,700 | 35 × 45 | 3.90 | 0.20 | 0.056 | 1.50 | LSM472M2A--A3545 |
| 160 | 180 | 20 × 20 | 0.61 | 0.10 | 0.737 | 0.51 | LSM181M2C--A2020 |
| | 220 | 20 × 25 | 0.73 | 0.10 | 0.603 | 0.56 | LSM221M2C--A2025 |
| | 220 | 22 × 20 | 0.71 | 0.10 | 0.603 | 0.56 | LSM221M2C--A2220 |
| | 270 | 20 × 25 | 0.81 | 0.10 | 0.491 | 0.62 | LSM271M2C--A2025 |
| | 270 | 25 × 20 | 0.85 | 0.10 | 0.491 | 0.62 | LSM271M2C--A2520 |
| | 330 | 20 × 30 | 0.97 | 0.10 | 0.402 | 0.69 | LSM331M2C--A2030 |
| | 330 | 22 × 25 | 0.98 | 0.10 | 0.402 | 0.69 | LSM331M2C--A2225 |
| | 330 | 25 × 20 | 0.94 | 0.10 | 0.402 | 0.69 | LSM331M2C--A2520 |
| | 390 | 20 × 30 | 1.06 | 0.10 | 0.340 | 0.75 | LSM391M2C--A2030 |
| | 390 | 22 × 25 | 1.03 | 0.10 | 0.340 | 0.75 | LSM391M2C--A2225 |
| | 390 | 25 × 25 | 1.09 | 0.10 | 0.340 | 0.75 | LSM391M2C--A2525 |
| | 470 | 20 × 35 | 1.17 | 0.10 | 0.282 | 0.82 | LSM471M2C--A2035 |
| | 470 | 22 × 30 | 1.21 | 0.10 | 0.282 | 0.82 | LSM471M2C--A2230 |
| | 470 | 25 × 25 | 1.19 | 0.10 | 0.282 | 0.82 | LSM471M2C--A2525 |
| | 560 | 20 × 40 | 1.35 | 0.10 | 0.237 | 0.90 | LSM561M2C--A2040 |
| | 560 | 22 × 35 | 1.40 | 0.10 | 0.237 | 0.90 | LSM561M2C--A2235 |
| | 560 | 25 × 30 | 1.40 | 0.10 | 0.237 | 0.90 | LSM561M2C--A2530 |
| | 560 | 30 × 25 | 1.40 | 0.10 | 0.237 | 0.90 | LSM561M2C--A3025 |
| | 680 | 20 × 45 | 1.57 | 0.10 | 0.195 | 0.99 | LSM681M2C--A2045 |
| | 680 | 22 × 40 | 1.62 | 0.10 | 0.195 | 0.99 | LSM681M2C--A2240 |
| | 680 | 25 × 35 | 1.61 | 0.10 | 0.195 | 0.99 | LSM681M2C--A2535 |
| | 680 | 30 × 25 | 1.54 | 0.10 | 0.195 | 0.99 | LSM681M2C--A3025 |
| | 820 | 22 × 45 | 1.86 | 0.10 | 0.162 | 1.09 | LSM821M2C--A2245 |
| | 820 | 25 × 40 | 1.86 | 0.10 | 0.162 | 1.09 | LSM821M2C--A2540 |
| | 820 | 30 × 30 | 1.79 | 0.10 | 0.162 | 1.09 | LSM821M2C--A3030 |
| | 820 | 35 × 25 | 1.79 | 0.15 | 0.243 | 1.09 | LSM821M2C--A3525 |
| | 1,000 | 22 × 50 | 2.18 | 0.10 | 0.133 | 1.20 | LSM102M2C--A2250 |
| | 1,000 | 25 × 45 | 2.15 | 0.10 | 0.133 | 1.20 | LSM102M2C--A2545 |
| | 1,000 | 30 × 35 | 2.09 | 0.10 | 0.133 | 1.20 | LSM102M2C--A3035 |
| | 1,000 | 35 × 25 | 1.98 | 0.15 | 0.199 | 1.20 | LSM102M2C--A3525 |
| | 1,200 | 25 × 50 | 2.35 | 0.10 | 0.111 | 1.31 | LSM122M2C--A2550 |
| | 1,200 | 30 × 40 | 2.35 | 0.10 | 0.111 | 1.31 | LSM122M2C--A3040 |
| 1,200 | 35 × 30 | 2.29 | 0.15 | 0.166 | 1.31 | LSM122M2C--A3530 | |
| 1,500 | 30 × 35 | 2.56 | 0.10 | 0.088 | 1.47 | LSM152M2C--A3035 | |
| 1,500 | 35 × 35 | 2.72 | 0.15 | 0.133 | 1.47 | LSM152M2C--A3535 | |
| 1,800 | 30 × 45 | 2.97 | 0.10 | 0.074 | 1.50 | LSM182M2C--A3045 | |
| 1,800 | 35 × 40 | 3.09 | 0.15 | 0.111 | 1.50 | LSM182M2C--A3540 | |
| 2,200 | 30 × 60 | 3.48 | 0.10 | 0.060 | 1.50 | LSM222M2C--A3060 | |
| 2,200 | 35 × 50 | 3.51 | 0.15 | 0.090 | 1.50 | LSM222M2C--A3550 | |
| 2,700 | 35 × 55 | 4.05 | 0.15 | 0.074 | 1.50 | LSM272M2C--A3555 | |
| 200 | 180 | 22 × 20 | 0.70 | 0.10 | 0.737 | 0.57 | LSM181M2D--A2220 |
| | 220 | 20 × 25 | 0.80 | 0.10 | 0.603 | 0.63 | LSM221M2D--A2025 |
| | 220 | 25 × 20 | 0.84 | 0.10 | 0.603 | 0.63 | LSM221M2D--A2520 |
| | 270 | 20 × 30 | 0.96 | 0.10 | 0.491 | 0.70 | LSM271M2D--A2030 |
| | 270 | 22 × 25 | 1.03 | 0.10 | 0.491 | 0.70 | LSM271M2D--A2225 |
| | 330 | 22 × 30 | 1.21 | 0.10 | 0.402 | 0.77 | LSM331M2D--A2230 |
| | 390 | 20 × 35 | 1.24 | 0.10 | 0.340 | 0.84 | LSM391M2D--A2035 |
| | 390 | 22 × 35 | 1.39 | 0.10 | 0.340 | 0.84 | LSM391M2D--A2235 |
| | 390 | 25 × 25 | 1.31 | 0.10 | 0.340 | 0.84 | LSM391M2D--A2525 |
| | 470 | 20 × 40 | 1.44 | 0.10 | 0.282 | 0.92 | LSM471M2D--A2040 |
| | 470 | 22 × 35 | 1.52 | 0.10 | 0.282 | 0.92 | LSM471M2D--A2235 |
| | 470 | 25 × 30 | 1.52 | 0.10 | 0.282 | 0.92 | LSM471M2D--A2530 |
| | 560 | 20 × 50 | 1.74 | 0.10 | 0.237 | 1.00 | LSM561M2D--A2050 |
| | 560 | 22 × 40 | 1.66 | 0.10 | 0.237 | 1.00 | LSM561M2D--A2240 |
| | 560 | 25 × 35 | 1.75 | 0.10 | 0.237 | 1.00 | LSM561M2D--A2535 |
| | 680 | 30 × 25 | 1.64 | 0.10 | 0.237 | 1.00 | LSM561M2D--A3025 |
| 680 | 22 × 45 | 2.04 | 0.10 | 0.195 | 1.11 | LSM681M2D--A2245 | |
| 680 | 25 × 40 | 2.04 | 0.10 | 0.195 | 1.11 | LSM681M2D--A2540 | |
| 680 | 30 × 30 | 1.96 | 0.10 | 0.195 | 1.11 | LSM681M2D--A3030 | |
| 820 | 25 × 45 | 2.34 | 0.10 | 0.162 | 1.21 | LSM821M2D--A2545 | |

基板自立



制品尺寸与容许纹波电流一览表

| 额定工作电压 V _{bc} | 额定静电容量 120Hz, 20℃ μF/微法拉 | φ D×L mm/毫米 | 纹波电流 120 Hz, 105℃ 安培/均方根值 (A/rms) | 损失角正切值 120Hz, 20℃ | 等效串联电阻 (ESR) 120Hz, 20℃ Ω/欧姆 | 漏电流 5分钟后 mA/微安 | 产品编码 |
|---------------------------|--------------------------------|----------------|--|----------------------|---------------------------------------|----------------------|------------------|
| 200 | 820 | 30 × 35 | 2.27 | 0.10 | 0.162 | 1.21 | LSM821M2D--A3035 |
| | 1,000 | 25 × 50 | 2.26 | 0.10 | 0.133 | 1.34 | LSM102M2D--A2550 |
| | 1,000 | 30 × 40 | 2.63 | 0.10 | 0.133 | 1.34 | LSM102M2D--A3040 |
| | 1,000 | 35 × 30 | 2.51 | 0.15 | 0.199 | 1.34 | LSM102M2D--A3530 |
| | 1,200 | 30 × 45 | 3.00 | 0.10 | 0.111 | 1.47 | LSM122M2D--A3045 |
| | 1,200 | 35 × 35 | 2.92 | 0.15 | 0.166 | 1.47 | LSM122M2D--A3535 |
| | 1,500 | 30 × 50 | 3.36 | 0.10 | 0.088 | 1.50 | LSM152M2D--A3050 |
| | 1,500 | 35 × 40 | 3.34 | 0.15 | 0.133 | 1.50 | LSM152M2D--A3540 |
| | 1,800 | 30 × 60 | 3.64 | 0.10 | 0.074 | 1.50 | LSM182M2D--A3060 |
| | 1,800 | 35 × 45 | 3.51 | 0.15 | 0.111 | 1.50 | LSM182M2D--A3545 |
| 2,200 | 35 × 55 | 4.01 | 0.15 | 0.090 | 1.50 | LSM222M2D--A3555 | |
| 250 | 180 | 22 × 25 | 0.77 | 0.10 | 0.737 | 0.64 | LSM181M2E--A2225 |
| | 220 | 20 × 30 | 0.87 | 0.10 | 0.603 | 0.70 | LSM221M2E--A2030 |
| | 270 | 20 × 35 | 1.03 | 0.10 | 0.491 | 0.78 | LSM271M2E--A2035 |
| | 270 | 22 × 30 | 1.02 | 0.10 | 0.491 | 0.78 | LSM271M2E--A2230 |
| | 270 | 25 × 25 | 1.08 | 0.10 | 0.491 | 0.78 | LSM271M2E--A2525 |
| | 330 | 20 × 40 | 1.21 | 0.10 | 0.402 | 0.86 | LSM331M2E--A2040 |
| | 330 | 22 × 35 | 1.20 | 0.10 | 0.402 | 0.86 | LSM331M2E--A2235 |
| | 330 | 25 × 30 | 1.27 | 0.10 | 0.402 | 0.86 | LSM331M2E--A2530 |
| | 390 | 20 × 50 | 1.45 | 0.10 | 0.340 | 0.94 | LSM391M2E--A2050 |
| | 390 | 22 × 40 | 1.38 | 0.10 | 0.340 | 0.94 | LSM391M2E--A2240 |
| | 390 | 25 × 35 | 1.46 | 0.10 | 0.340 | 0.94 | LSM391M2E--A2535 |
| | 390 | 30 × 25 | 1.39 | 0.10 | 0.340 | 0.94 | LSM391M2E--A3025 |
| | 470 | 22 × 45 | 1.46 | 0.10 | 0.282 | 1.03 | LSM471M2E--A2245 |
| | 470 | 25 × 40 | 1.69 | 0.10 | 0.282 | 1.03 | LSM471M2E--A2540 |
| | 470 | 30 × 30 | 1.63 | 0.10 | 0.282 | 1.03 | LSM471M2E--A3030 |
| | 560 | 25 × 45 | 1.93 | 0.10 | 0.237 | 1.12 | LSM561M2E--A2545 |
| | 560 | 35 × 25 | 1.78 | 0.15 | 0.355 | 1.12 | LSM561M2E--A3525 |
| | 680 | 25 × 50 | 2.04 | 0.10 | 0.195 | 1.24 | LSM681M2E--A2550 |
| | 680 | 30 × 35 | 2.06 | 0.10 | 0.195 | 1.24 | LSM681M2E--A3035 |
| | 680 | 35 × 30 | 2.06 | 0.15 | 0.293 | 1.24 | LSM681M2E--A3530 |
| | 820 | 30 × 45 | 2.48 | 0.10 | 0.162 | 1.36 | LSM821M2E--A3045 |
| | 820 | 35 × 35 | 2.41 | 0.15 | 0.243 | 1.36 | LSM821M2E--A3535 |
| | 1,000 | 30 × 50 | 2.65 | 0.10 | 0.133 | 1.50 | LSM102M2E--A3050 |
| | 1,000 | 35 × 40 | 2.76 | 0.15 | 0.199 | 1.50 | LSM102M2E--A3540 |
| | 1,200 | 30 × 60 | 3.15 | 0.10 | 0.111 | 1.50 | LSM122M2E--A3060 |
| 1,200 | 35 × 45 | 3.14 | 0.15 | 0.166 | 1.50 | LSM122M2E--A3545 | |
| 1,800 | 35 × 60 | 3.97 | 0.15 | 0.111 | 1.50 | LSM182M2E--A3560 | |
| 350 | 100 | 20 × 30 | 0.53 | 0.15 | 1.990 | 0.56 | LSM101M2V--A2030 |
| | 100 | 22 × 25 | 0.52 | 0.15 | 1.990 | 0.56 | LSM101M2V--A2225 |
| | 100 | 25 × 20 | 0.52 | 0.15 | 1.990 | 0.56 | LSM101M2V--A2520 |
| | 120 | 20 × 35 | 0.63 | 0.15 | 1.659 | 0.61 | LSM121M2V--A2035 |
| | 120 | 22 × 30 | 0.62 | 0.15 | 1.659 | 0.61 | LSM121M2V--A2230 |
| | 120 | 25 × 25 | 0.65 | 0.15 | 1.659 | 0.61 | LSM121M2V--A2525 |
| | 150 | 20 × 40 | 0.74 | 0.15 | 1.327 | 0.69 | LSM151M2V--A2040 |
| | 150 | 22 × 35 | 0.74 | 0.15 | 1.327 | 0.69 | LSM151M2V--A2235 |
| | 180 | 20 × 45 | 0.81 | 0.15 | 1.106 | 0.75 | LSM181M2V--A2045 |
| | 180 | 22 × 40 | 0.81 | 0.15 | 1.106 | 0.75 | LSM181M2V--A2240 |
| | 180 | 25 × 30 | 0.77 | 0.15 | 1.106 | 0.75 | LSM181M2V--A2530 |
| | 180 | 30 × 25 | 0.80 | 0.15 | 1.106 | 0.75 | LSM181M2V--A3025 |
| | 220 | 20 × 50 | 0.94 | 0.15 | 0.905 | 0.83 | LSM221M2V--A2050 |
| | 220 | 22 × 45 | 0.94 | 0.15 | 0.905 | 0.83 | LSM221M2V--A2245 |
| | 220 | 25 × 35 | 0.91 | 0.15 | 0.905 | 0.83 | LSM221M2V--A2535 |
| | 270 | 22 × 50 | 1.09 | 0.15 | 0.737 | 0.92 | LSM271M2V--A2250 |
| | 270 | 25 × 40 | 1.06 | 0.15 | 0.737 | 0.92 | LSM271M2V--A2540 |
| | 270 | 30 × 30 | 1.05 | 0.15 | 0.737 | 0.92 | LSM271M2V--A3030 |
| | 270 | 35 × 25 | 1.08 | 0.15 | 0.737 | 0.92 | LSM271M2V--A3525 |
| | 330 | 25 × 45 | 1.24 | 0.15 | 0.603 | 1.02 | LSM331M2V--A2545 |
| | 330 | 30 × 35 | 1.24 | 0.15 | 0.603 | 1.02 | LSM331M2V--A3035 |
| | 330 | 35 × 30 | 1.33 | 0.15 | 0.603 | 1.02 | LSM331M2V--A3530 |
| | 390 | 30 × 40 | 1.42 | 0.15 | 0.510 | 1.11 | LSM391M2V--A3040 |
| | 390 | 35 × 30 | 1.39 | 0.15 | 0.510 | 1.11 | LSM391M2V--A3530 |
| | 470 | 30 × 45 | 1.56 | 0.15 | 0.423 | 1.22 | LSM471M2V--A3045 |
| 470 | 35 × 35 | 1.53 | 0.15 | 0.423 | 1.22 | LSM471M2V--A3535 | |
| 560 | 30 × 50 | 1.78 | 0.15 | 0.355 | 1.33 | LSM561M2V--A3050 | |



制品尺寸与容许纹波电流一览表

| 额定工作电压 V _{bc} | 额定静电容 120Hz, 20℃ μF/微法拉 | φ D×L mm/毫米 | 纹波电流 120 Hz, 105℃ 安培/均方根值 (A/rms) | 损失角正切值 120Hz, 20℃ | 等效串联电阻 (ESR) 120Hz, 20℃ Ω/欧姆 | 漏电流 5分钟后 mA/微安 | 产品编码 |
|---------------------------|-------------------------------|----------------|--|----------------------|---------------------------------------|----------------------|------------------|
| 350 | 560 | 35 × 40 | 1.77 | 0.15 | 0.355 | 1.33 | LSM561M2V--A3540 |
| | 680 | 30 × 60 | 1.94 | 0.15 | 0.293 | 1.46 | LSM681M2V--A3060 |
| | 680 | 35 × 50 | 1.95 | 0.15 | 0.293 | 1.46 | LSM681M2V--A3550 |
| | 820 | 35 × 55 | 2.23 | 0.15 | 0.243 | 1.50 | LSM821M2V--A3555 |
| 400 | 56 | 22 × 20 | 0.41 | 0.15 | 3.554 | 0.45 | LSM560M2G--A2220 |
| | 68 | 22 × 25 | 0.52 | 0.15 | 2.927 | 0.49 | LSM680M2G--A2225 |
| | 68 | 25 × 20 | 0.49 | 0.15 | 2.927 | 0.49 | LSM680M2G--A2520 |
| | 82 | 20 × 30 | 0.54 | 0.15 | 2.427 | 0.54 | LSM820M2G--A2030 |
| | 100 | 20 × 35 | 0.64 | 0.15 | 1.990 | 0.60 | LSM101M2G--A2035 |
| | 100 | 22 × 30 | 0.67 | 0.15 | 1.990 | 0.60 | LSM101M2G--A2230 |
| | 120 | 20 × 40 | 0.74 | 0.15 | 1.659 | 0.66 | LSM121M2G--A2040 |
| | 120 | 22 × 35 | 0.78 | 0.15 | 1.659 | 0.66 | LSM121M2G--A2235 |
| | 120 | 25 × 25 | 0.69 | 0.15 | 1.659 | 0.66 | LSM121M2G--A2525 |
| | 150 | 20 × 45 | 0.87 | 0.15 | 1.327 | 0.73 | LSM151M2G--A2045 |
| | 150 | 22 × 40 | 0.91 | 0.15 | 1.327 | 0.73 | LSM151M2G--A2240 |
| | 150 | 25 × 30 | 0.83 | 0.15 | 1.327 | 0.73 | LSM151M2G--A2530 |
| | 150 | 30 × 25 | 0.86 | 0.15 | 1.327 | 0.73 | LSM151M2G--A3025 |
| | 180 | 22 × 45 | 1.04 | 0.15 | 1.106 | 0.80 | LSM181M2G--A2245 |
| | 180 | 25 × 35 | 0.97 | 0.15 | 1.106 | 0.80 | LSM181M2G--A2535 |
| | 220 | 22 × 50 | 1.17 | 0.15 | 0.905 | 0.89 | LSM221M2G--A2250 |
| | 220 | 25 × 40 | 1.14 | 0.15 | 0.905 | 0.89 | LSM221M2G--A2540 |
| | 220 | 30 × 30 | 1.12 | 0.15 | 0.905 | 0.89 | LSM221M2G--A3030 |
| | 220 | 35 × 25 | 1.15 | 0.15 | 0.905 | 0.89 | LSM221M2G--A3525 |
| | 270 | 25 × 50 | 1.40 | 0.15 | 0.737 | 0.99 | LSM271M2G--A2550 |
| | 270 | 30 × 35 | 1.31 | 0.15 | 0.737 | 0.99 | LSM271M2G--A3035 |
| | 270 | 35 × 30 | 1.31 | 0.15 | 0.737 | 0.99 | LSM271M2G--A3530 |
| | 330 | 30 × 40 | 1.39 | 0.15 | 0.603 | 1.09 | LSM331M2G--A3040 |
| | 330 | 35 × 30 | 1.34 | 0.15 | 0.603 | 1.09 | LSM331M2G--A3530 |
| | 390 | 30 × 45 | 1.49 | 0.15 | 0.510 | 1.18 | LSM391M2G--A3045 |
| | 390 | 35 × 35 | 1.47 | 0.15 | 0.510 | 1.18 | LSM391M2G--A3535 |
| | 470 | 30 × 50 | 1.72 | 0.15 | 0.423 | 1.30 | LSM471M2G--A3050 |
| | 470 | 35 × 40 | 1.71 | 0.15 | 0.423 | 1.30 | LSM471M2G--A3540 |
| 560 | 30 × 60 | 2.03 | 0.15 | 0.355 | 1.42 | LSM561M2G--A3060 | |
| 560 | 35 × 45 | 2.23 | 0.15 | 0.355 | 1.42 | LSM561M2G--A3545 | |
| 680 | 35 × 55 | 2.31 | 0.15 | 0.293 | 1.50 | LSM681M2G--A3555 | |
| 820 | 35 × 60 | 2.54 | 0.15 | 0.243 | 1.50 | LSM821M2G--A3560 | |
| 420 | 56 | 20 × 25 | 0.41 | 0.15 | 3.554 | 0.46 | LSM560M2P--A2025 |
| | 56 | 22 × 20 | 0.40 | 0.15 | 3.554 | 0.46 | LSM560M2P--A2220 |
| | 68 | 20 × 30 | 0.49 | 0.15 | 2.927 | 0.51 | LSM680M2P--A2030 |
| | 68 | 22 × 25 | 0.48 | 0.15 | 2.927 | 0.51 | LSM680M2P--A2225 |
| | 82 | 20 × 30 | 0.54 | 0.15 | 2.427 | 0.56 | LSM820M2P--A2030 |
| | 82 | 22 × 25 | 0.53 | 0.15 | 2.427 | 0.56 | LSM820M2P--A2225 |
| | 100 | 20 × 35 | 0.64 | 0.15 | 1.990 | 0.61 | LSM101M2P--A2035 |
| | 100 | 22 × 30 | 0.63 | 0.15 | 1.990 | 0.61 | LSM101M2P--A2230 |
| | 100 | 25 × 25 | 0.63 | 0.15 | 1.990 | 0.61 | LSM101M2P--A2525 |
| | 120 | 20 × 40 | 0.74 | 0.15 | 1.659 | 0.67 | LSM121M2P--A2040 |
| | 120 | 22 × 35 | 0.74 | 0.15 | 1.659 | 0.67 | LSM121M2P--A2235 |
| | 120 | 25 × 30 | 0.78 | 0.15 | 1.659 | 0.67 | LSM121M2P--A2530 |
| | 150 | 20 × 50 | 0.92 | 0.15 | 1.327 | 0.75 | LSM151M2P--A2050 |
| | 150 | 22 × 40 | 0.87 | 0.15 | 1.327 | 0.75 | LSM151M2P--A2240 |
| | 150 | 30 × 25 | 0.80 | 0.15 | 1.327 | 0.75 | LSM151M2P--A3025 |
| | 180 | 22 × 45 | 0.93 | 0.15 | 1.106 | 0.82 | LSM181M2P--A2245 |
| | 180 | 25 × 35 | 0.90 | 0.15 | 1.106 | 0.82 | LSM181M2P--A2535 |
| | 180 | 30 × 30 | 0.98 | 0.15 | 1.106 | 0.82 | LSM181M2P--A3030 |
| | 220 | 25 × 45 | 1.01 | 0.15 | 0.905 | 0.91 | LSM221M2P--A2545 |
| | 220 | 30 × 35 | 1.05 | 0.15 | 0.905 | 0.91 | LSM221M2P--A3035 |
| | 220 | 35 × 25 | 0.97 | 0.15 | 0.905 | 0.91 | LSM221M2P--A3525 |
| | 270 | 25 × 50 | 1.17 | 0.15 | 0.737 | 1.01 | LSM271M2P--A2550 |
| | 270 | 30 × 40 | 1.22 | 0.15 | 0.737 | 1.01 | LSM271M2P--A3040 |
| | 270 | 35 × 30 | 1.15 | 0.15 | 0.737 | 1.01 | LSM271M2P--A3530 |
| | 330 | 30 × 45 | 1.37 | 0.15 | 0.603 | 1.12 | LSM331M2P--A3045 |
| | 330 | 35 × 35 | 1.35 | 0.15 | 0.603 | 1.12 | LSM331M2P--A3535 |
| | 390 | 30 × 50 | 1.56 | 0.15 | 0.510 | 1.21 | LSM391M2P--A3050 |
| | 390 | 35 × 40 | 1.55 | 0.15 | 0.510 | 1.21 | LSM391M2P--A3540 |
| 470 | 30 × 60 | 1.76 | 0.15 | 0.423 | 1.33 | LSM471M2P--A3060 | |



制品尺寸与容许纹波电流一览表

| 额定工作电压 V _{bc} | 额定静电容量 120Hz, 20℃ μF/微法拉 | φ D×L mm/毫米 | 纹波电流 120 Hz, 105℃ 安培/均方根值 (A/rms) | 损失角正切值 120Hz, 20℃ | 等效串联电阻 (ESR) 120Hz, 20℃ Ω/欧姆 | 漏电流 5分钟后 mA/微安 | 产品编码 |
|---------------------------|--------------------------------|----------------|--|----------------------|---------------------------------------|----------------------|------------------|
| 420 | 470 | 35 × 45 | 1.70 | 0.15 | 0.423 | 1.33 | LSM471M2P--A3545 |
| | 560 | 35 × 50 | 1.94 | 0.15 | 0.355 | 1.45 | LSM561M2P--A3550 |
| | 680 | 35 × 60 | 2.31 | 0.15 | 0.293 | 1.50 | LSM681M2P--A3560 |
| 450 | 56 | 20 × 25 | 0.41 | 0.15 | 3.554 | 0.48 | LSM560M2W--A2025 |
| | 82 | 20 × 30 | 0.54 | 0.15 | 2.427 | 0.58 | LSM820M2W--A2030 |
| | 82 | 25 × 25 | 0.57 | 0.15 | 2.427 | 0.58 | LSM820M2W--A2525 |
| | 100 | 20 × 45 | 0.71 | 0.15 | 1.990 | 0.64 | LSM101M2W--A2045 |
| | 100 | 22 × 35 | 0.67 | 0.15 | 1.990 | 0.64 | LSM101M2W--A2235 |
| | 120 | 20 × 50 | 0.82 | 0.15 | 1.659 | 0.70 | LSM121M2W--A2050 |
| | 120 | 22 × 40 | 0.78 | 0.15 | 1.659 | 0.70 | LSM121M2W--A2240 |
| | 120 | 25 × 30 | 0.74 | 0.15 | 1.659 | 0.70 | LSM121M2W--A2530 |
| | 120 | 30 × 25 | 0.77 | 0.15 | 1.659 | 0.70 | LSM121M2W--A3025 |
| | 150 | 22 × 45 | 0.92 | 0.15 | 1.327 | 0.78 | LSM151M2W--A2245 |
| | 150 | 25 × 35 | 0.89 | 0.15 | 1.327 | 0.78 | LSM151M2W--A2535 |
| | 150 | 30 × 30 | 0.93 | 0.15 | 1.327 | 0.78 | LSM151M2W--A3030 |
| | 150 | 35 × 25 | 0.95 | 0.15 | 1.327 | 0.78 | LSM151M2W--A3525 |
| | 180 | 22 × 50 | 1.06 | 0.15 | 1.106 | 0.85 | LSM181M2W--A2250 |
| | 180 | 25 × 40 | 1.03 | 0.15 | 1.106 | 0.85 | LSM181M2W--A2540 |
| | 180 | 30 × 30 | 1.01 | 0.15 | 1.106 | 0.85 | LSM181M2W--A3030 |
| | 180 | 35 × 25 | 1.04 | 0.15 | 1.106 | 0.85 | LSM181M2W--A3525 |
| | 220 | 25 × 45 | 1.18 | 0.15 | 0.905 | 0.94 | LSM221M2W--A2545 |
| | 220 | 30 × 35 | 1.18 | 0.15 | 0.905 | 0.94 | LSM221M2W--A3035 |
| | 220 | 35 × 30 | 1.22 | 0.15 | 0.905 | 0.94 | LSM221M2W--A3530 |
| | 270 | 30 × 40 | 1.17 | 0.15 | 0.737 | 1.05 | LSM271M2W--A3040 |
| 330 | 30 × 50 | 1.42 | 0.15 | 0.603 | 1.16 | LSM331M2W--A3050 | |
| 330 | 35 × 35 | 1.64 | 0.15 | 0.603 | 1.16 | LSM331M2W--A3535 | |
| 390 | 35 × 40 | 1.54 | 0.15 | 0.510 | 1.26 | LSM391M2W--A3540 | |
| 470 | 35 × 50 | 1.85 | 0.15 | 0.423 | 1.38 | LSM471M2W--A3550 | |
| 560 | 35 × 50 | 2.02 | 0.15 | 0.355 | 1.50 | LSM561M2W--A3550 | |
| 500 | 82 | 22 × 35 | 0.68 | 0.15 | 2.427 | 0.61 | LSM820M2H--A2235 |
| | 82 | 25 × 35 | 0.73 | 0.15 | 2.427 | 0.61 | LSM820M2H--A2535 |
| | 100 | 22 × 40 | 0.79 | 0.15 | 1.990 | 0.67 | LSM101M2H--A2240 |
| | 100 | 25 × 40 | 0.85 | 0.15 | 1.990 | 0.67 | LSM101M2H--A2540 |
| | 100 | 30 × 35 | 1.20 | 0.15 | 1.990 | 0.67 | LSM101M2H--A3035 |
| | 120 | 22 × 45 | 0.91 | 0.15 | 1.659 | 0.73 | LSM121M2H--A2245 |
| | 120 | 25 × 45 | 0.98 | 0.15 | 1.659 | 0.73 | LSM121M2H--A2545 |
| | 150 | 22 × 50 | 1.07 | 0.15 | 1.327 | 0.82 | LSM151M2H--A2250 |
| | 150 | 25 × 55 | 1.20 | 0.15 | 1.327 | 0.82 | LSM151M2H--A2555 |
| | 220 | 30 × 40 | 1.40 | 0.15 | 0.905 | 0.99 | LSM221M2H--A3040 |
| | 270 | 35 × 35 | 1.61 | 0.15 | 0.737 | 1.10 | LSM271M2H--A3535 |
| | 330 | 35 × 40 | 1.88 | 0.15 | 0.603 | 1.22 | LSM331M2H--A3540 |
| | 390 | 35 × 45 | 2.15 | 0.15 | 0.510 | 1.32 | LSM391M2H--A3545 |

产品编码说明

| LSM系列 | 100微法拉 | ± 20% | 400V | 4.0±0.5mm | 22 φ × 30L | 无铅端子 + PET套管 | | | | | | | | | | | | | | | | | | | | | | | | | | | | |
|--|------------|-----------------|-----------|-----------|------------|-----------------|---------|-----|------------------------|---|----|----|-----|----|-----|----|---|----|----|------|----|------|----|--------------------|---|-------|----|-------|------|-------|------|-------|------|--|
| LSM | 101 | M | 2G | -- | A | 2230 | | | | | | | | | | | | | | | | | | | | | | | | | | | | |
| 系列名 | 额定静电容量 | 额定静电容量 容许误差值 | 额定电压 | 端子型式 | 端子长度 | 制品尺寸 | 端子与套管材质 | | | | | | | | | | | | | | | | | | | | | | | | | | | |
| 范例: | 范例: | 范例: | 范例: | 范例: | 范例: | 范例: | | | | | | | | | | | | | | | | | | | | | | | | | | | | |
| <table border="1"> <tr><th>静电容量</th><th>编码</th></tr> <tr><td>56</td><td>560</td></tr> <tr><td>220</td><td>221</td></tr> <tr><td>470</td><td>471</td></tr> </table> | 静电容量 | 编码 | 56 | 560 | 220 | 221 | 470 | 471 | M = ± 20% K = ± 10% | <table border="1"> <tr><th>电压</th><th>编码</th></tr> <tr><td>400</td><td>2G</td></tr> <tr><td>450</td><td>2W</td></tr> </table> | 电压 | 编码 | 400 | 2G | 450 | 2W | <table border="1"> <tr><th>型式</th><th>编码</th></tr> <tr><td>2支端子</td><td>--</td></tr> <tr><td>5支端子</td><td>L5</td></tr> </table> | 型式 | 编码 | 2支端子 | -- | 5支端子 | L5 | "-": 6.3±1.0 mm | <table border="1"> <tr><th>φ D×L</th><th>编码</th></tr> <tr><td>22×30</td><td>2230</td></tr> <tr><td>25×25</td><td>2525</td></tr> <tr><td>30×40</td><td>3040</td></tr> </table> | φ D×L | 编码 | 22×30 | 2230 | 25×25 | 2525 | 30×40 | 3040 | |
| 静电容量 | 编码 | | | | | | | | | | | | | | | | | | | | | | | | | | | | | | | | | |
| 56 | 560 | | | | | | | | | | | | | | | | | | | | | | | | | | | | | | | | | |
| 220 | 221 | | | | | | | | | | | | | | | | | | | | | | | | | | | | | | | | | |
| 470 | 471 | | | | | | | | | | | | | | | | | | | | | | | | | | | | | | | | | |
| 电压 | 编码 | | | | | | | | | | | | | | | | | | | | | | | | | | | | | | | | | |
| 400 | 2G | | | | | | | | | | | | | | | | | | | | | | | | | | | | | | | | | |
| 450 | 2W | | | | | | | | | | | | | | | | | | | | | | | | | | | | | | | | | |
| 型式 | 编码 | | | | | | | | | | | | | | | | | | | | | | | | | | | | | | | | | |
| 2支端子 | -- | | | | | | | | | | | | | | | | | | | | | | | | | | | | | | | | | |
| 5支端子 | L5 | | | | | | | | | | | | | | | | | | | | | | | | | | | | | | | | | |
| φ D×L | 编码 | | | | | | | | | | | | | | | | | | | | | | | | | | | | | | | | | |
| 22×30 | 2230 | | | | | | | | | | | | | | | | | | | | | | | | | | | | | | | | | |
| 25×25 | 2525 | | | | | | | | | | | | | | | | | | | | | | | | | | | | | | | | | |
| 30×40 | 3040 | | | | | | | | | | | | | | | | | | | | | | | | | | | | | | | | | |

注: 如需了解更详细介绍, 请参阅目录第16页“基板自立型产品编码说明”。



耐久性曲线

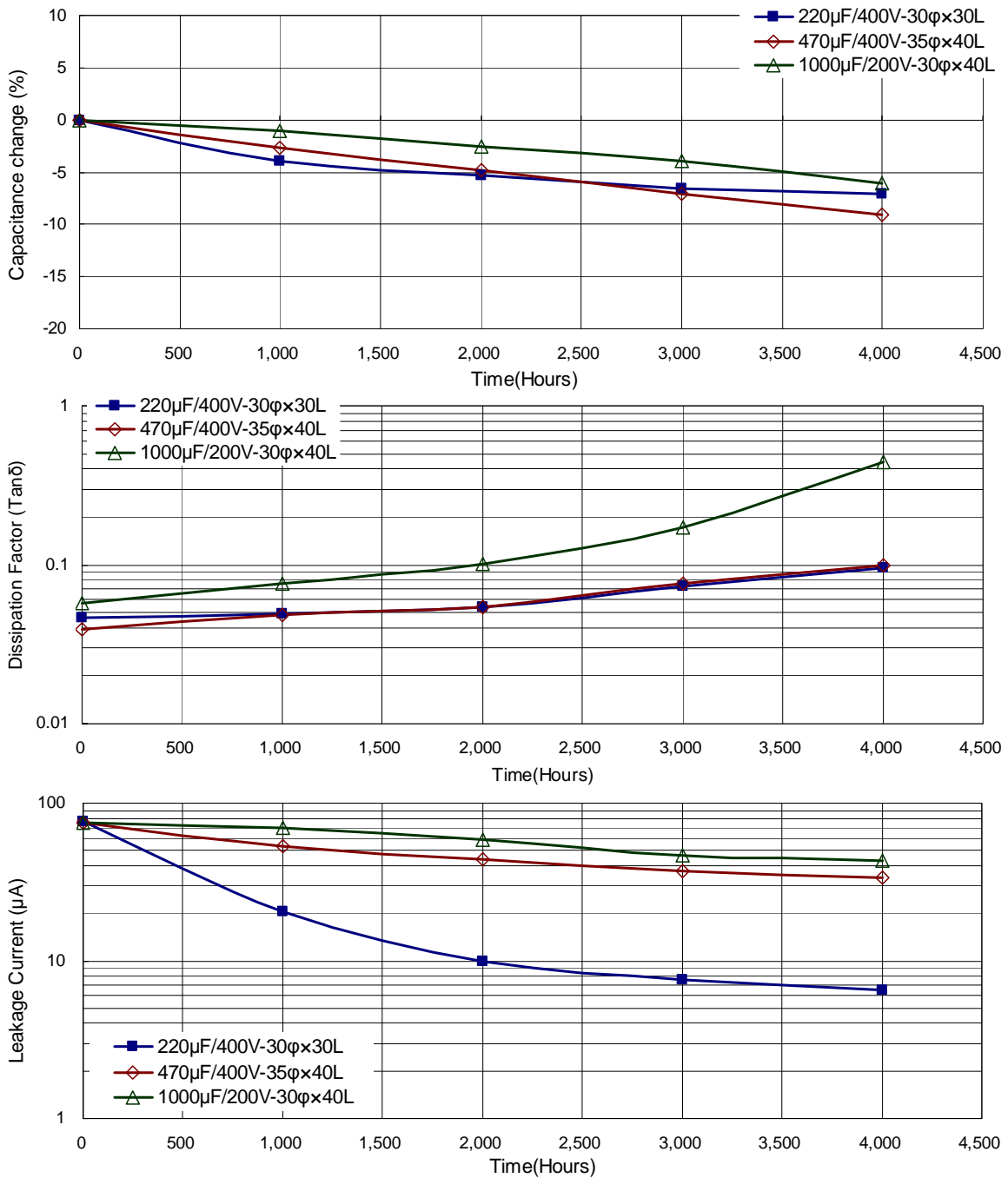

使用寿命图

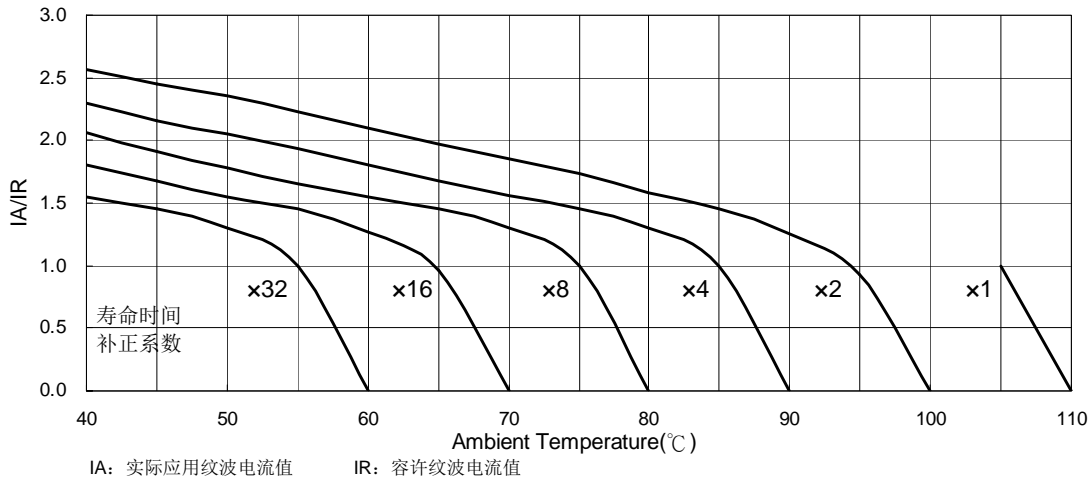

LSR系列

特长 / 用途

- 基板自立型制品
- 105°C、3,000小时寿命保证
- 高纹波电流.
- 符合RoHS指令



规格表

| 项 目 | 性 能 | | | | | | | | | | | | |
|----------------------|--|-----------|----------|-----------|-------------|-------------------|---------------|------|---------|-----|-----|-----|-----|
| 工作温度范围 | 400 ~ 450V -25°C ~ +105°C | | | | | | | | | | | | |
| 额定静容量容许误差值 | ± 20% (120 Hz, 20°C) | | | | | | | | | | | | |
| 漏电流(20°C) | I = 3√CV或 1.5 毫安(mA)中的任一个较小值以下(5 分钟后) I = 漏电流(mA/毫安)、C = 额定静容量(µF/微法拉)、V = 额定直流工作电压(V/伏特) | | | | | | | | | | | | |
| 损失角正切值(120 Hz, 20°C) | <table border="1"> <tr> <td>额定电压</td> <td>400</td> <td>450</td> </tr> <tr> <td>损失角正切值(最大值)</td> <td>0.15</td> <td>0.15</td> </tr> </table> | 额定电压 | 400 | 450 | 损失角正切值(最大值) | 0.15 | 0.15 | | | | | | |
| 额定电压 | 400 | 450 | | | | | | | | | | | |
| 损失角正切值(最大值) | 0.15 | 0.15 | | | | | | | | | | | |
| 温度特性(120 Hz) | <p>阻抗比不可大于下表所列数值</p> <table border="1"> <tr> <td>额定电压</td> <td>400</td> <td>450</td> </tr> <tr> <td>阻抗比</td> <td>Z(-25°C)/Z(+20°C)</td> <td>8</td> </tr> </table> | 额定电压 | 400 | 450 | 阻抗比 | Z(-25°C)/Z(+20°C) | 8 | | | | | | |
| 额定电压 | 400 | 450 | | | | | | | | | | | |
| 阻抗比 | Z(-25°C)/Z(+20°C) | 8 | | | | | | | | | | | |
| 耐久性 | <table border="1"> <tr> <td>保证寿命时间</td> <td>3,000 小时</td> </tr> <tr> <td>静电容变化率</td> <td>≦ 初始值的± 20%</td> </tr> <tr> <td>损失角正切值</td> <td>≦ 初始规格值的 200%</td> </tr> <tr> <td>漏电流</td> <td>≦ 初始规格值</td> </tr> </table> <p>* 于 105°C 环境中供给容许纹波电流值与额定电压 3,000 小时后, 待制品回复至 20°C 的环境中进行量测时, 需满足上列要求。</p> | 保证寿命时间 | 3,000 小时 | 静电容变化率 | ≦ 初始值的± 20% | 损失角正切值 | ≦ 初始规格值的 200% | 漏电流 | ≦ 初始规格值 | | | | |
| 保证寿命时间 | 3,000 小时 | | | | | | | | | | | | |
| 静电容变化率 | ≦ 初始值的± 20% | | | | | | | | | | | | |
| 损失角正切值 | ≦ 初始规格值的 200% | | | | | | | | | | | | |
| 漏电流 | ≦ 初始规格值 | | | | | | | | | | | | |
| 高温无负荷特性 | <table border="1"> <tr> <td>保证寿命时间</td> <td>1,000 小时</td> </tr> <tr> <td>静电容变化率</td> <td>≦ 初始值的±15%</td> </tr> <tr> <td>损失角正切值</td> <td>≦ 初始规格值的 150%</td> </tr> <tr> <td>漏电流</td> <td>≦ 初始规格值</td> </tr> </table> <p>* 于 105°C 环境中不供给额定电压 1,000 小时后, 待制品回复至 20°C 的环境中进行量测时, 需满足上列要求。额定电压 160 ~ 450V 需进行电压补偿后再行量测(依据 JIS C 5101-4 4.1 规定)。</p> | 保证寿命时间 | 1,000 小时 | 静电容变化率 | ≦ 初始值的±15% | 损失角正切值 | ≦ 初始规格值的 150% | 漏电流 | ≦ 初始规格值 | | | | |
| 保证寿命时间 | 1,000 小时 | | | | | | | | | | | | |
| 静电容变化率 | ≦ 初始值的±15% | | | | | | | | | | | | |
| 损失角正切值 | ≦ 初始规格值的 150% | | | | | | | | | | | | |
| 漏电流 | ≦ 初始规格值 | | | | | | | | | | | | |
| 纹波电流与频率修正系数 | <table border="1"> <tr> <td>频率(Hz)</td> <td>50 / 60</td> <td>100 / 120</td> <td>300</td> <td>1k</td> <td>10k ≦</td> </tr> <tr> <td>修正系数</td> <td>0.8</td> <td>1.0</td> <td>1.1</td> <td>1.3</td> <td>1.4</td> </tr> </table> | 频率(Hz) | 50 / 60 | 100 / 120 | 300 | 1k | 10k ≦ | 修正系数 | 0.8 | 1.0 | 1.1 | 1.3 | 1.4 |
| 频率(Hz) | 50 / 60 | 100 / 120 | 300 | 1k | 10k ≦ | | | | | | | | |
| 修正系数 | 0.8 | 1.0 | 1.1 | 1.3 | 1.4 | | | | | | | | |
| 失效率 / 故障率 | 如有需求请与我们联系与讨论。 | | | | | | | | | | | | |

寸法图

单位: 毫米

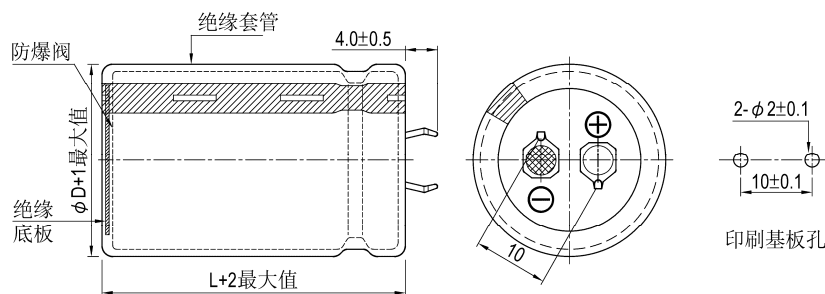

基板自立



制品尺寸与容许纹波电流一览表

| 额定工作电压 V _{dc} | 额定静电容量 120Hz, 20℃ μF/微法拉 | φ D×L mm/毫米 | 纹波电流 120 Hz, 105℃ 安培/均方根值 (A/rms) | 损失角正切值 120Hz, 20℃ | 等效串联电阻 (ESR) 120Hz, 20℃ Ω/欧姆 | 漏电流 5分钟后 mA/微安 | 产品编码 |
|---------------------------|--------------------------------|----------------|--|----------------------|---------------------------------------|----------------------|------------------|
| 400 | 100 | 22 × 25 | 1.02 | 0.15 | 1.194 | 0.60 | LSR101M2G--A2225 |
| | 120 | 22 × 30 | 1.22 | 0.15 | 0.995 | 0.66 | LSR121M2G--A2230 |
| | 120 | 25 × 25 | 1.22 | 0.15 | 0.995 | 0.66 | LSR121M2G--A2525 |
| | 150 | 22 × 35 | 1.33 | 0.15 | 0.796 | 0.73 | LSR151M2G--A2235 |
| | 180 | 22 × 40 | 1.43 | 0.15 | 0.664 | 0.80 | LSR181M2G--A2240 |
| | 180 | 25 × 30 | 1.43 | 0.15 | 0.664 | 0.80 | LSR181M2G--A2530 |
| | 180 | 30 × 25 | 1.68 | 0.15 | 0.664 | 0.80 | LSR181M2G--A3025 |
| | 220 | 22 × 45 | 1.55 | 0.15 | 0.543 | 0.89 | LSR221M2G--A2245 |
| | 220 | 25 × 35 | 1.65 | 0.15 | 0.543 | 0.89 | LSR221M2G--A2535 |
| | 220 | 30 × 30 | 1.79 | 0.15 | 0.543 | 0.89 | LSR221M2G--A3030 |
| | 270 | 22 × 50 | 1.68 | 0.15 | 0.442 | 0.99 | LSR271M2G--A2250 |
| | 270 | 25 × 40 | 1.83 | 0.15 | 0.442 | 0.99 | LSR271M2G--A2540 |
| | 270 | 30 × 35 | 2.12 | 0.15 | 0.442 | 0.99 | LSR271M2G--A3035 |
| | 270 | 35 × 25 | 2.12 | 0.15 | 0.442 | 0.99 | LSR271M2G--A3525 |
| | 330 | 25 × 50 | 2.12 | 0.15 | 0.362 | 1.09 | LSR331M2G--A2550 |
| | 330 | 30 × 40 | 2.33 | 0.15 | 0.362 | 1.09 | LSR331M2G--A3040 |
| | 330 | 35 × 30 | 2.33 | 0.15 | 0.362 | 1.09 | LSR331M2G--A3530 |
| | 390 | 30 × 45 | 2.52 | 0.15 | 0.306 | 1.18 | LSR391M2G--A3045 |
| | 390 | 35 × 35 | 2.52 | 0.15 | 0.306 | 1.18 | LSR391M2G--A3535 |
| | 470 | 30 × 50 | 2.85 | 0.15 | 0.254 | 1.30 | LSR471M2G--A3050 |
| 470 | 35 × 40 | 2.85 | 0.15 | 0.254 | 1.30 | LSR471M2G--A3540 | |
| 560 | 35 × 45 | 3.18 | 0.15 | 0.213 | 1.42 | LSR561M2G--A3545 | |
| 680 | 35 × 50 | 3.21 | 0.15 | 0.176 | 1.50 | LSR681M2G--A3550 | |
| 450 | 82 | 22 × 25 | 0.96 | 0.15 | 1.456 | 0.58 | LSR820M2W--A2225 |
| | 100 | 22 × 30 | 1.04 | 0.15 | 1.194 | 0.64 | LSR101M2W--A2230 |
| | 100 | 25 × 25 | 1.04 | 0.15 | 1.194 | 0.64 | LSR101M2W--A2525 |
| | 120 | 22 × 35 | 1.15 | 0.15 | 0.995 | 0.70 | LSR121M2W--A2235 |
| | 120 | 25 × 30 | 1.22 | 0.15 | 0.995 | 0.70 | LSR121M2W--A2530 |
| | 150 | 22 × 40 | 1.22 | 0.15 | 0.796 | 0.78 | LSR151M2W--A2240 |
| | 150 | 25 × 35 | 1.31 | 0.15 | 0.796 | 0.78 | LSR151M2W--A2535 |
| | 150 | 30 × 25 | 1.31 | 0.15 | 0.796 | 0.78 | LSR151M2W--A3025 |
| | 180 | 22 × 45 | 1.35 | 0.15 | 0.664 | 0.85 | LSR181M2W--A2245 |
| | 180 | 25 × 40 | 1.35 | 0.15 | 0.664 | 0.85 | LSR181M2W--A2540 |
| | 180 | 30 × 30 | 1.60 | 0.15 | 0.664 | 0.85 | LSR181M2W--A3030 |
| | 180 | 35 × 25 | 1.60 | 0.15 | 0.664 | 0.85 | LSR181M2W--A3525 |
| | 220 | 25 × 45 | 1.55 | 0.15 | 0.543 | 0.94 | LSR221M2W--A2545 |
| | 220 | 30 × 35 | 1.71 | 0.15 | 0.543 | 0.94 | LSR221M2W--A3035 |
| | 270 | 25 × 50 | 1.74 | 0.15 | 0.442 | 1.05 | LSR271M2W--A2550 |
| | 270 | 30 × 40 | 1.90 | 0.15 | 0.442 | 1.05 | LSR271M2W--A3040 |
| | 270 | 35 × 30 | 1.90 | 0.15 | 0.442 | 1.05 | LSR271M2W--A3530 |
| | 330 | 30 × 45 | 2.20 | 0.15 | 0.362 | 1.16 | LSR331M2W--A3045 |
| | 330 | 35 × 35 | 2.20 | 0.15 | 0.362 | 1.16 | LSR331M2W--A3535 |
| | 390 | 30 × 50 | 2.40 | 0.15 | 0.306 | 1.26 | LSR391M2W--A3050 |
| 390 | 35 × 40 | 2.42 | 0.15 | 0.306 | 1.26 | LSR391M2W--A3540 | |
| 470 | 35 × 45 | 2.67 | 0.15 | 0.254 | 1.38 | LSR471M2W--A3545 | |
| 560 | 35 × 50 | 2.85 | 0.15 | 0.213 | 1.50 | LSR561M2W--A3550 | |

产品编码说明

| LSR系列 | 220微法拉 | ± 20% | 400V | 4.0±0.5mm | 30 φ ×30L | 无铅端子 + PET套管 | | | | | | | | | | | | | | | | | | | | | | | | | |
|--|------------|-----------------|-----------|-----------|------------|-----------------|-----|-----|---|----|----|-----|----|-----|----|---|----|----|------|----|------|----|---|-------|----|-------|------|-------|------|-------|------|
| LSR | 221 | M | 2G | -- | A | 3030 | | | | | | | | | | | | | | | | | | | | | | | | | |
| 系列名 | 额定静电容量 | 额定静电容量 容许误差值 | 额定电压 | 端子型式 | 端子长度 | 制品尺寸 | | | | | | | | | | | | | | | | | | | | | | | | | |
| 范例: | 范例: | 范例: | 范例: | 范例: | 范例: | 范例: | | | | | | | | | | | | | | | | | | | | | | | | | |
| <table border="1"> <tr><th>静电容量</th><th>编码</th></tr> <tr><td>56</td><td>560</td></tr> <tr><td>220</td><td>221</td></tr> <tr><td>470</td><td>471</td></tr> </table> | 静电容量 | 编码 | 56 | 560 | 220 | 221 | 470 | 471 | <table border="1"> <tr><th>电压</th><th>编码</th></tr> <tr><td>400</td><td>2G</td></tr> <tr><td>450</td><td>2W</td></tr> </table> | 电压 | 编码 | 400 | 2G | 450 | 2W | <table border="1"> <tr><th>型式</th><th>编码</th></tr> <tr><td>2支端子</td><td>--</td></tr> <tr><td>5支端子</td><td>L5</td></tr> </table> | 型式 | 编码 | 2支端子 | -- | 5支端子 | L5 | <table border="1"> <tr><th>φ D×L</th><th>编码</th></tr> <tr><td>22×30</td><td>2230</td></tr> <tr><td>25×25</td><td>2525</td></tr> <tr><td>30×40</td><td>3040</td></tr> </table> | φ D×L | 编码 | 22×30 | 2230 | 25×25 | 2525 | 30×40 | 3040 |
| 静电容量 | 编码 | | | | | | | | | | | | | | | | | | | | | | | | | | | | | | |
| 56 | 560 | | | | | | | | | | | | | | | | | | | | | | | | | | | | | | |
| 220 | 221 | | | | | | | | | | | | | | | | | | | | | | | | | | | | | | |
| 470 | 471 | | | | | | | | | | | | | | | | | | | | | | | | | | | | | | |
| 电压 | 编码 | | | | | | | | | | | | | | | | | | | | | | | | | | | | | | |
| 400 | 2G | | | | | | | | | | | | | | | | | | | | | | | | | | | | | | |
| 450 | 2W | | | | | | | | | | | | | | | | | | | | | | | | | | | | | | |
| 型式 | 编码 | | | | | | | | | | | | | | | | | | | | | | | | | | | | | | |
| 2支端子 | -- | | | | | | | | | | | | | | | | | | | | | | | | | | | | | | |
| 5支端子 | L5 | | | | | | | | | | | | | | | | | | | | | | | | | | | | | | |
| φ D×L | 编码 | | | | | | | | | | | | | | | | | | | | | | | | | | | | | | |
| 22×30 | 2230 | | | | | | | | | | | | | | | | | | | | | | | | | | | | | | |
| 25×25 | 2525 | | | | | | | | | | | | | | | | | | | | | | | | | | | | | | |
| 30×40 | 3040 | | | | | | | | | | | | | | | | | | | | | | | | | | | | | | |
| | M = ± 20% | K = ± 10% | | | 6.3±1.0 mm | | | | | | | | | | | | | | | | | | | | | | | | | | |
| | | | | | | 端子与套管材质 | | | | | | | | | | | | | | | | | | | | | | | | | |

注: 如需了解更详细介绍, 请参阅目录第16页“基板自立型产品编码说明”。

耐久性曲线

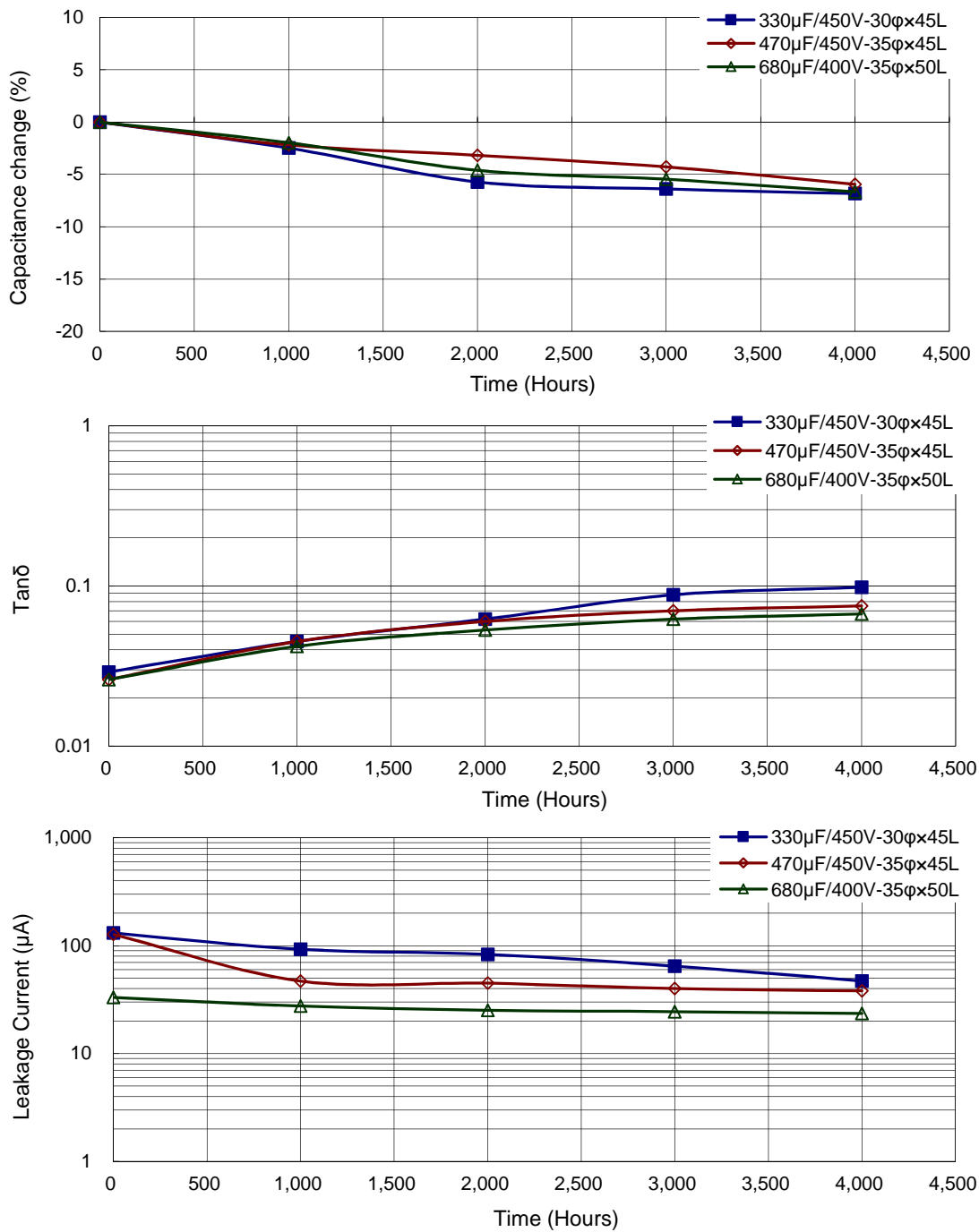

LSK系列

特长 / 用途

- 基板自立型制品
- 105°C、5,000小时寿命保证
- 适用于中高压电路
- 符合RoHS指令



规格表

| 项 目 | 性 能 | | | | | | | | | | | | | | | | | | | | |
|----------------------|---|-----------|----------|-----------|--------------|--------|---------------|------|---------|-----|-----|-------------|-------------------|------|------|------|------|------|------|------|------|
| 工作温度范围 | -25°C ~ +105°C | | | | | | | | | | | | | | | | | | | | |
| 额定静电容量容许误差值 | ± 20% (120 Hz, 20°C) | | | | | | | | | | | | | | | | | | | | |
| 漏电流(20°C) | $I = 3\sqrt{CV}$ 或 1.5 毫安(mA)中的任一个较小值以下(5分钟后) I = 漏电流(mA/毫安)、C = 额定静电容量(µF/微法拉)、V = 额定直流工作电压(V/伏特) | | | | | | | | | | | | | | | | | | | | |
| 损失角正切值(120 Hz, 20°C) | <table border="1"> <thead> <tr> <th>额定电压</th> <th>160</th> <th>200</th> <th>250</th> <th>315</th> <th>350</th> <th>400</th> <th>420</th> <th>450</th> <th>500</th> </tr> </thead> <tbody> <tr> <td>损失角正切值(最大值)</td> <td>0.15</td> <td>0.15</td> <td>0.15</td> <td>0.15</td> <td>0.15</td> <td>0.15</td> <td>0.15</td> <td>0.15</td> <td>0.15</td> </tr> </tbody> </table> | 额定电压 | 160 | 200 | 250 | 315 | 350 | 400 | 420 | 450 | 500 | 损失角正切值(最大值) | 0.15 | 0.15 | 0.15 | 0.15 | 0.15 | 0.15 | 0.15 | 0.15 | 0.15 |
| 额定电压 | 160 | 200 | 250 | 315 | 350 | 400 | 420 | 450 | 500 | | | | | | | | | | | | |
| 损失角正切值(最大值) | 0.15 | 0.15 | 0.15 | 0.15 | 0.15 | 0.15 | 0.15 | 0.15 | 0.15 | | | | | | | | | | | | |
| 温度特性(120 Hz) | <p>阻抗比不可大于下表所列数值</p> <table border="1"> <thead> <tr> <th>额定电压</th> <th>160</th> <th>200</th> <th>250</th> <th>315</th> <th>350</th> <th>400</th> <th>420</th> <th>450</th> <th>500</th> </tr> </thead> <tbody> <tr> <td>阻抗比</td> <td>Z(-25°C)/Z(+20°C)</td> <td>4</td> <td>4</td> <td>4</td> <td>4</td> <td>4</td> <td>8</td> <td>8</td> <td>8</td> </tr> </tbody> </table> | 额定电压 | 160 | 200 | 250 | 315 | 350 | 400 | 420 | 450 | 500 | 阻抗比 | Z(-25°C)/Z(+20°C) | 4 | 4 | 4 | 4 | 4 | 8 | 8 | 8 |
| 额定电压 | 160 | 200 | 250 | 315 | 350 | 400 | 420 | 450 | 500 | | | | | | | | | | | | |
| 阻抗比 | Z(-25°C)/Z(+20°C) | 4 | 4 | 4 | 4 | 4 | 8 | 8 | 8 | | | | | | | | | | | | |
| 耐久性 | <table border="1"> <tbody> <tr> <td>保证寿命时间</td> <td>5,000 小时</td> </tr> <tr> <td>静电容量变化率</td> <td>≦ 初始值的 ± 25%</td> </tr> <tr> <td>损失角正切值</td> <td>≦ 初始规格值的 250%</td> </tr> <tr> <td>漏电流</td> <td>≦ 初始规格值</td> </tr> </tbody> </table> <p>* 于 105°C 环境中供给容许纹波电流值与额定电压 5,000 小时后, 待制品回复至 20°C 的环境中进行量测时, 需满足上列要求。</p> | 保证寿命时间 | 5,000 小时 | 静电容量变化率 | ≦ 初始值的 ± 25% | 损失角正切值 | ≦ 初始规格值的 250% | 漏电流 | ≦ 初始规格值 | | | | | | | | | | | | |
| 保证寿命时间 | 5,000 小时 | | | | | | | | | | | | | | | | | | | | |
| 静电容量变化率 | ≦ 初始值的 ± 25% | | | | | | | | | | | | | | | | | | | | |
| 损失角正切值 | ≦ 初始规格值的 250% | | | | | | | | | | | | | | | | | | | | |
| 漏电流 | ≦ 初始规格值 | | | | | | | | | | | | | | | | | | | | |
| 高温无负荷特性 | <table border="1"> <tbody> <tr> <td>保证寿命时间</td> <td>1,000 小时</td> </tr> <tr> <td>静电容量变化率</td> <td>≦ 初始值的 ± 20%</td> </tr> <tr> <td>损失角正切值</td> <td>≦ 初始规格值的 150%</td> </tr> <tr> <td>漏电流</td> <td>≦ 初始规格值</td> </tr> </tbody> </table> <p>* 于 105°C 环境中不供给额定电压 1,000 小时后, 待制品回复至 20°C 的环境中进行量测时, 需满足上列要求。额定电压 160 ~ 450V 需进行电压补偿后再行量测(依据 JIS C 5101-4 4.1 规定)。</p> | 保证寿命时间 | 1,000 小时 | 静电容量变化率 | ≦ 初始值的 ± 20% | 损失角正切值 | ≦ 初始规格值的 150% | 漏电流 | ≦ 初始规格值 | | | | | | | | | | | | |
| 保证寿命时间 | 1,000 小时 | | | | | | | | | | | | | | | | | | | | |
| 静电容量变化率 | ≦ 初始值的 ± 20% | | | | | | | | | | | | | | | | | | | | |
| 损失角正切值 | ≦ 初始规格值的 150% | | | | | | | | | | | | | | | | | | | | |
| 漏电流 | ≦ 初始规格值 | | | | | | | | | | | | | | | | | | | | |
| 纹波电流与频率修正系数 | <table border="1"> <tbody> <tr> <td>频率(Hz)</td> <td>50 / 60</td> <td>100 / 120</td> <td>300</td> <td>1k</td> <td>10k</td> </tr> <tr> <td>修正系数</td> <td>0.8</td> <td>1.0</td> <td>1.1</td> <td>1.3</td> <td>1.4</td> </tr> </tbody> </table> | 频率(Hz) | 50 / 60 | 100 / 120 | 300 | 1k | 10k | 修正系数 | 0.8 | 1.0 | 1.1 | 1.3 | 1.4 | | | | | | | | |
| 频率(Hz) | 50 / 60 | 100 / 120 | 300 | 1k | 10k | | | | | | | | | | | | | | | | |
| 修正系数 | 0.8 | 1.0 | 1.1 | 1.3 | 1.4 | | | | | | | | | | | | | | | | |
| 失效率 / 故障率 | 如有需求请与我们联系与讨论。 | | | | | | | | | | | | | | | | | | | | |

寸法图

单位: 毫米

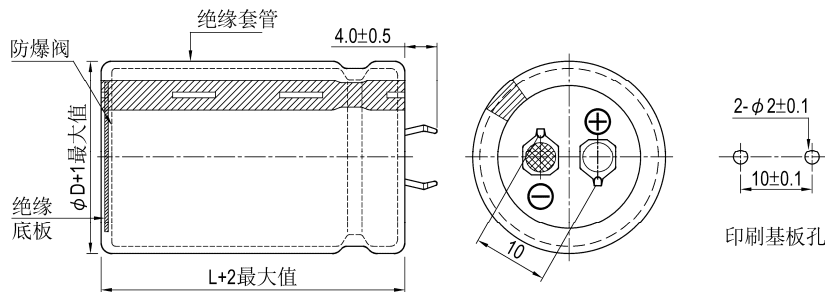



制品尺寸与容许纹波电流一览表

| 额定工作电压 V _{DC} | 额定静电容 120Hz, 20℃ μF/微法拉 | φ D×L mm/毫米 | 纹波电流 120 Hz, 105℃ 安培/均方根值 (A/rms) | 损失角正切值 120Hz, 20℃ | 等效串联电阻 (ESR) 120Hz, 20℃ Ω/欧姆 | 漏电流 5分钟后 mA/微安 | 产品编码 |
|---------------------------|-------------------------------|----------------|--|----------------------|---------------------------------------|----------------------|------------------|
| 160 | 390 | 22 × 35 | 1.05 | 0.15 | 0.510 | 0.75 | LSK391M2C--A2235 |
| | 470 | 20 × 40 | 1.16 | 0.15 | 0.423 | 0.82 | LSK471M2C--A2040 |
| | 470 | 22 × 40 | 1.23 | 0.15 | 0.423 | 0.82 | LSK471M2C--A2240 |
| | 470 | 25 × 30 | 1.17 | 0.15 | 0.423 | 0.82 | LSK471M2C--A2530 |
| | 560 | 22 × 45 | 1.41 | 0.15 | 0.355 | 0.90 | LSK561M2C--A2245 |
| | 560 | 25 × 35 | 1.36 | 0.15 | 0.355 | 0.90 | LSK561M2C--A2535 |
| | 560 | 30 × 25 | 1.32 | 0.15 | 0.355 | 0.90 | LSK561M2C--A3025 |
| | 680 | 22 × 50 | 1.63 | 0.15 | 0.293 | 0.99 | LSK681M2C--A2250 |
| | 680 | 25 × 40 | 1.59 | 0.15 | 0.293 | 0.99 | LSK681M2C--A2540 |
| | 680 | 30 × 30 | 1.56 | 0.15 | 0.293 | 0.99 | LSK681M2C--A3030 |
| | 820 | 25 × 45 | 1.83 | 0.15 | 0.243 | 1.09 | LSK821M2C--A2545 |
| | 820 | 30 × 35 | 1.83 | 0.15 | 0.243 | 1.09 | LSK821M2C--A3035 |
| | 820 | 35 × 30 | 1.89 | 0.15 | 0.243 | 1.09 | LSK821M2C--A3530 |
| | 1,000 | 25 × 50 | 2.12 | 0.15 | 0.199 | 1.20 | LSK102M2C--A2550 |
| | 1,000 | 30 × 40 | 2.13 | 0.15 | 0.199 | 1.20 | LSK102M2C--A3040 |
| | 1,000 | 35 × 30 | 2.08 | 0.15 | 0.199 | 1.20 | LSK102M2C--A3530 |
| | 1,200 | 30 × 45 | 2.46 | 0.15 | 0.166 | 1.31 | LSK122M2C--A3045 |
| | 1,200 | 35 × 35 | 2.42 | 0.15 | 0.166 | 1.31 | LSK122M2C--A3535 |
| | 1,500 | 30 × 50 | 2.88 | 0.15 | 0.133 | 1.47 | LSK152M2C--A3050 |
| | 1,500 | 35 × 40 | 2.86 | 0.15 | 0.133 | 1.47 | LSK152M2C--A3540 |
| 1,800 | 35 × 45 | 3.29 | 0.15 | 0.111 | 1.50 | LSK182M2C--A3545 | |
| 200 | 180 | 22 × 20 | 0.59 | 0.15 | 1.106 | 0.57 | LSK181M2D--A2220 |
| | 220 | 22 × 25 | 0.72 | 0.15 | 0.905 | 0.63 | LSK221M2D--A2225 |
| | 220 | 25 × 20 | 0.71 | 0.15 | 0.905 | 0.63 | LSK221M2D--A2520 |
| | 270 | 22 × 30 | 0.81 | 0.15 | 0.737 | 0.70 | LSK271M2D--A2230 |
| | 270 | 25 × 25 | 0.81 | 0.15 | 0.737 | 0.70 | LSK271M2D--A2525 |
| | 330 | 22 × 35 | 0.92 | 0.15 | 0.603 | 0.77 | LSK331M2D--A2235 |
| | 330 | 30 × 20 | 0.87 | 0.15 | 0.603 | 0.77 | LSK331M2D--A3020 |
| | 390 | 22 × 40 | 1.02 | 0.15 | 0.510 | 0.84 | LSK391M2D--A2240 |
| | 390 | 25 × 30 | 1.01 | 0.15 | 0.510 | 0.84 | LSK391M2D--A2530 |
| | 390 | 30 × 25 | 1.01 | 0.15 | 0.510 | 0.84 | LSK391M2D--A3025 |
| | 390 | 35 × 20 | 1.02 | 0.15 | 0.510 | 0.84 | LSK391M2D--A3520 |
| | 470 | 22 × 45 | 1.10 | 0.15 | 0.423 | 0.92 | LSK471M2D--A2245 |
| | 470 | 25 × 35 | 1.15 | 0.15 | 0.423 | 0.92 | LSK471M2D--A2535 |
| | 470 | 35 × 20 | 1.12 | 0.15 | 0.423 | 0.92 | LSK471M2D--A3520 |
| | 560 | 22 × 50 | 1.22 | 0.15 | 0.355 | 1.00 | LSK561M2D--A2250 |
| | 560 | 25 × 40 | 1.19 | 0.15 | 0.355 | 1.00 | LSK561M2D--A2540 |
| | 560 | 30 × 30 | 1.17 | 0.15 | 0.355 | 1.00 | LSK561M2D--A3030 |
| | 560 | 35 × 25 | 1.31 | 0.15 | 0.355 | 1.00 | LSK561M2D--A3525 |
| | 680 | 25 × 45 | 1.38 | 0.15 | 0.293 | 1.11 | LSK681M2D--A2545 |
| | 680 | 30 × 35 | 1.37 | 0.15 | 0.293 | 1.11 | LSK681M2D--A3035 |
| 820 | 30 × 40 | 1.50 | 0.15 | 0.243 | 1.21 | LSK821M2D--A3040 | |
| 820 | 35 × 30 | 1.46 | 0.15 | 0.243 | 1.21 | LSK821M2D--A3530 | |
| 1,000 | 30 × 50 | 1.91 | 0.15 | 0.199 | 1.34 | LSK102M2D--A3050 | |
| 1,000 | 35 × 35 | 1.72 | 0.15 | 0.199 | 1.34 | LSK102M2D--A3535 | |
| 1,200 | 35 × 40 | 1.93 | 0.15 | 0.166 | 1.47 | LSK122M2D--A3540 | |
| 1,500 | 35 × 50 | 2.37 | 0.15 | 0.133 | 1.50 | LSK152M2D--A3550 | |
| 1,800 | 35 × 55 | 2.70 | 0.15 | 0.111 | 1.50 | LSK182M2D--A3555 | |
| 250 | 150 | 22 × 25 | 0.57 | 0.15 | 1.327 | 0.58 | LSK151M2E--A2225 |
| | 180 | 25 × 20 | 0.61 | 0.15 | 1.106 | 0.64 | LSK181M2E--A2520 |
| | 220 | 22 × 30 | 0.68 | 0.15 | 0.905 | 0.70 | LSK221M2E--A2230 |
| | 220 | 25 × 25 | 0.75 | 0.15 | 0.905 | 0.70 | LSK221M2E--A2525 |
| | 220 | 30 × 20 | 0.77 | 0.15 | 0.905 | 0.70 | LSK221M2E--A3020 |
| | 270 | 22 × 35 | 0.78 | 0.15 | 0.737 | 0.78 | LSK271M2E--A2235 |
| | 270 | 25 × 30 | 0.83 | 0.15 | 0.737 | 0.78 | LSK271M2E--A2530 |
| | 270 | 30 × 20 | 0.79 | 0.15 | 0.737 | 0.78 | LSK271M2E--A3020 |
| | 270 | 35 × 20 | 0.86 | 0.15 | 0.737 | 0.78 | LSK271M2E--A3520 |
| | 330 | 22 × 40 | 0.91 | 0.15 | 0.603 | 0.86 | LSK331M2E--A2240 |
| | 330 | 25 × 35 | 0.96 | 0.15 | 0.603 | 0.86 | LSK331M2E--A2535 |
| | 390 | 22 × 50 | 1.08 | 0.15 | 0.510 | 0.94 | LSK391M2E--A2250 |
| | 390 | 25 × 40 | 1.07 | 0.15 | 0.510 | 0.94 | LSK391M2E--A2540 |
| | 390 | 30 × 30 | 1.07 | 0.15 | 0.510 | 0.94 | LSK391M2E--A3030 |
| | 470 | 22 × 50 | 1.12 | 0.15 | 0.423 | 1.03 | LSK471M2E--A2250 |
| | 470 | 25 × 45 | 1.15 | 0.15 | 0.423 | 1.03 | LSK471M2E--A2545 |
| | 470 | 30 × 35 | 1.19 | 0.15 | 0.423 | 1.03 | LSK471M2E--A3035 |



制品尺寸与容许纹波电流一览表

| 额定工作电压 V _{DC} | 额定静电容量 120Hz, 20℃ μF/微法拉 | φ D×L mm/毫米 | 纹波电流 120 Hz, 105℃ 安培/均方根值 (A/rms) | 损失角正切值 120Hz, 20℃ | 等效串联电阻 (ESR) 120Hz, 20℃ Ω/欧姆 | 漏电流 5 分钟后 mA/微安 | 产品编码 |
|---------------------------|--------------------------------|----------------|--|----------------------|---------------------------------------|-----------------------|------------------|
| 250 | 470 | 35 × 25 | 1.10 | 0.15 | 0.423 | 1.03 | LSK471M2E--A3525 |
| | 560 | 25 × 50 | 1.31 | 0.15 | 0.355 | 1.12 | LSK561M2E--A2550 |
| | 560 | 30 × 35 | 1.25 | 0.15 | 0.355 | 1.12 | LSK561M2E--A3035 |
| | 560 | 35 × 30 | 1.29 | 0.15 | 0.355 | 1.12 | LSK561M2E--A3530 |
| | 680 | 30 × 40 | 1.36 | 0.15 | 0.293 | 1.24 | LSK681M2E--A3040 |
| | 680 | 35 × 40 | 1.57 | 0.15 | 0.293 | 1.24 | LSK681M2E--A3540 |
| | 820 | 30 × 50 | 1.65 | 0.15 | 0.243 | 1.36 | LSK821M2E--A3050 |
| | 1,000 | 35 × 40 | 1.76 | 0.15 | 0.199 | 1.50 | LSK102M2E--A3540 |
| 315 | 120 | 22 × 25 | 0.51 | 0.15 | 1.659 | 0.58 | LSK121M2F--A2225 |
| | 150 | 22 × 30 | 0.62 | 0.15 | 1.327 | 0.65 | LSK151M2F--A2230 |
| | 180 | 22 × 35 | 0.72 | 0.15 | 1.106 | 0.71 | LSK181M2F--A2235 |
| | 180 | 25 × 30 | 0.73 | 0.15 | 1.106 | 0.71 | LSK181M2F--A2530 |
| | 220 | 22 × 40 | 0.85 | 0.15 | 0.905 | 0.79 | LSK221M2F--A2240 |
| | 220 | 25 × 35 | 0.86 | 0.15 | 0.905 | 0.79 | LSK221M2F--A2535 |
| | 220 | 30 × 25 | 0.84 | 0.15 | 0.905 | 0.79 | LSK221M2F--A3025 |
| | 270 | 22 × 45 | 0.99 | 0.15 | 0.737 | 0.87 | LSK271M2F--A2245 |
| | 270 | 25 × 40 | 1.01 | 0.15 | 0.737 | 0.87 | LSK271M2F--A2540 |
| | 270 | 30 × 30 | 1.00 | 0.15 | 0.737 | 0.87 | LSK271M2F--A3030 |
| | 330 | 22 × 55 | 1.20 | 0.15 | 0.603 | 0.97 | LSK331M2F--A2255 |
| | 330 | 25 × 45 | 1.18 | 0.15 | 0.603 | 0.97 | LSK331M2F--A2545 |
| | 330 | 30 × 35 | 1.17 | 0.15 | 0.603 | 0.97 | LSK331M2F--A3035 |
| | 330 | 35 × 25 | 1.13 | 0.15 | 0.603 | 0.97 | LSK331M2F--A3525 |
| | 390 | 25 × 50 | 1.34 | 0.15 | 0.510 | 1.05 | LSK391M2F--A2550 |
| | 390 | 30 × 40 | 1.35 | 0.15 | 0.510 | 1.05 | LSK391M2F--A3040 |
| | 390 | 35 × 30 | 1.31 | 0.15 | 0.510 | 1.05 | LSK391M2F--A3530 |
| | 470 | 30 × 45 | 1.56 | 0.15 | 0.423 | 1.15 | LSK471M2F--A3045 |
| | 470 | 35 × 35 | 1.53 | 0.15 | 0.423 | 1.15 | LSK471M2F--A3535 |
| | 560 | 30 × 50 | 1.78 | 0.15 | 0.355 | 1.26 | LSK561M2F--A3050 |
| 560 | 35 × 40 | 1.77 | 0.15 | 0.355 | 1.26 | LSK561M2F--A3540 | |
| 680 | 35 × 45 | 2.04 | 0.15 | 0.293 | 1.39 | LSK681M2F--A3545 | |
| 820 | 35 × 50 | 2.35 | 0.15 | 0.243 | 1.50 | LSK821M2F--A3550 | |
| 350 | 56 | 22 × 20 | 0.32 | 0.15 | 3.554 | 0.42 | LSK560M2V--A2220 |
| | 68 | 22 × 25 | 0.39 | 0.15 | 2.927 | 0.46 | LSK680M2V--A2225 |
| | 82 | 22 × 30 | 0.49 | 0.15 | 2.427 | 0.51 | LSK820M2V--A2230 |
| | 82 | 25 × 20 | 0.44 | 0.15 | 2.427 | 0.51 | LSK820M2V--A2520 |
| | 100 | 22 × 25 | 0.45 | 0.15 | 1.990 | 0.56 | LSK101M2V--A2225 |
| | 100 | 25 × 25 | 0.49 | 0.15 | 1.990 | 0.56 | LSK101M2V--A2525 |
| | 120 | 22 × 30 | 0.53 | 0.15 | 1.659 | 0.61 | LSK121M2V--A2230 |
| | 120 | 25 × 30 | 0.55 | 0.15 | 1.659 | 0.61 | LSK121M2V--A2530 |
| | 120 | 30 × 20 | 0.52 | 0.15 | 1.659 | 0.61 | LSK121M2V--A3020 |
| | 150 | 22 × 35 | 0.58 | 0.15 | 1.327 | 0.69 | LSK151M2V--A2235 |
| | 150 | 25 × 25 | 0.54 | 0.15 | 1.327 | 0.69 | LSK151M2V--A2525 |
| | 150 | 30 × 25 | 0.63 | 0.15 | 1.327 | 0.69 | LSK151M2V--A3025 |
| | 150 | 35 × 20 | 0.64 | 0.15 | 1.327 | 0.69 | LSK151M2V--A3520 |
| | 180 | 22 × 40 | 0.67 | 0.15 | 1.106 | 0.75 | LSK181M2V--A2240 |
| | 180 | 25 × 30 | 0.64 | 0.15 | 1.106 | 0.75 | LSK181M2V--A2530 |
| | 220 | 22 × 45 | 0.78 | 0.15 | 0.905 | 0.83 | LSK221M2V--A2245 |
| | 220 | 25 × 35 | 0.76 | 0.15 | 0.905 | 0.83 | LSK221M2V--A2535 |
| | 220 | 30 × 25 | 0.73 | 0.15 | 0.905 | 0.83 | LSK221M2V--A3025 |
| | 220 | 35 × 30 | 0.87 | 0.15 | 0.905 | 0.83 | LSK221M2V--A3530 |
| | 270 | 22 × 50 | 0.88 | 0.15 | 0.737 | 0.92 | LSK271M2V--A2250 |
| | 270 | 25 × 40 | 0.85 | 0.15 | 0.737 | 0.92 | LSK271M2V--A2540 |
| | 270 | 30 × 30 | 0.84 | 0.15 | 0.737 | 0.92 | LSK271M2V--A3030 |
| | 270 | 35 × 25 | 0.86 | 0.15 | 0.737 | 0.92 | LSK271M2V--A3525 |
| | 330 | 25 × 45 | 0.99 | 0.15 | 0.603 | 1.02 | LSK331M2V--A2545 |
| | 330 | 30 × 35 | 0.99 | 0.15 | 0.603 | 1.02 | LSK331M2V--A3035 |
| | 390 | 30 × 40 | 1.14 | 0.15 | 0.510 | 1.11 | LSK391M2V--A3040 |
| | 390 | 35 × 30 | 1.11 | 0.15 | 0.510 | 1.11 | LSK391M2V--A3530 |
| | 470 | 30 × 45 | 1.19 | 0.15 | 0.423 | 1.22 | LSK471M2V--A3045 |
| | 470 | 35 × 35 | 1.18 | 0.15 | 0.423 | 1.22 | LSK471M2V--A3535 |
| | 560 | 30 × 50 | 1.32 | 0.15 | 0.355 | 1.33 | LSK561M2V--A3050 |
| 560 | 35 × 40 | 1.32 | 0.15 | 0.355 | 1.33 | LSK561M2V--A3540 | |
| 680 | 35 × 45 | 1.52 | 0.15 | 0.293 | 1.46 | LSK681M2V--A3545 | |
| 820 | 35 × 50 | 1.75 | 0.15 | 0.243 | 1.50 | LSK821M2V--A3550 | |



制品尺寸与容许纹波电流一览表

| 额定工作电压 V _{DC} | 额定静电容量 120Hz, 20℃ μF/微法拉 | φ D×L mm/毫米 | 纹波电流 120 Hz, 105℃ 安培/均方根值 (A/rms) | 损失角正切值 120Hz, 20℃ | 等效串联电阻 (ESR) 120Hz, 20℃ Ω/欧姆 | 漏电流 5分钟后 mA/微安 | 产品编码 | |
|---------------------------|--------------------------------|----------------|--|----------------------|---------------------------------------|----------------------|------------------|------------------|
| 400 | 56 | 22 × 25 | 0.34 | 0.15 | 3.554 | 0.45 | LSK560M2G--A2225 | |
| | 68 | 25 × 20 | 0.37 | 0.15 | 2.927 | 0.49 | LSK680M2G--A2520 | |
| | 82 | 22 × 35 | 0.50 | 0.15 | 2.427 | 0.54 | LSK820M2G--A2235 | |
| | 82 | 30 × 20 | 0.50 | 0.15 | 2.427 | 0.54 | LSK820M2G--A3020 | |
| | 100 | 22 × 30 | 0.51 | 0.15 | 1.990 | 0.60 | LSK101M2G--A2230 | |
| | 100 | 25 × 25 | 0.51 | 0.15 | 1.990 | 0.60 | LSK101M2G--A2525 | |
| | 100 | 30 × 25 | 0.58 | 0.15 | 1.990 | 0.60 | LSK101M2G--A3025 | |
| | 120 | 22 × 35 | 0.59 | 0.15 | 1.659 | 0.66 | LSK121M2G--A2235 | |
| | 120 | 25 × 25 | 0.55 | 0.15 | 1.659 | 0.66 | LSK121M2G--A2525 | |
| | 120 | 35 × 20 | 0.65 | 0.15 | 1.659 | 0.66 | LSK121M2G--A3520 | |
| | 150 | 22 × 40 | 0.70 | 0.15 | 1.327 | 0.73 | LSK151M2G--A2240 | |
| | 150 | 25 × 30 | 0.67 | 0.15 | 1.327 | 0.73 | LSK151M2G--A2530 | |
| | 180 | 22 × 45 | 0.81 | 0.15 | 1.106 | 0.80 | LSK181M2G--A2245 | |
| | 180 | 25 × 35 | 0.78 | 0.15 | 1.106 | 0.80 | LSK181M2G--A2535 | |
| | 180 | 30 × 25 | 0.76 | 0.15 | 1.106 | 0.80 | LSK181M2G--A3025 | |
| | 220 | 22 × 50 | 0.94 | 0.15 | 0.905 | 0.89 | LSK221M2G--A2250 | |
| | 220 | 25 × 40 | 0.91 | 0.15 | 0.905 | 0.89 | LSK221M2G--A2540 | |
| | 220 | 30 × 30 | 0.90 | 0.15 | 0.905 | 0.89 | LSK221M2G--A3030 | |
| | 270 | 25 × 45 | 1.06 | 0.15 | 0.737 | 0.99 | LSK271M2G--A2545 | |
| | 270 | 30 × 35 | 1.06 | 0.15 | 0.737 | 0.99 | LSK271M2G--A3035 | |
| | 270 | 35 × 25 | 1.02 | 0.15 | 0.737 | 0.99 | LSK271M2G--A3525 | |
| | 330 | 25 × 50 | 1.23 | 0.15 | 0.603 | 1.09 | LSK331M2G--A2550 | |
| | 330 | 30 × 40 | 1.24 | 0.15 | 0.603 | 1.09 | LSK331M2G--A3040 | |
| | 330 | 35 × 30 | 1.21 | 0.15 | 0.603 | 1.09 | LSK331M2G--A3530 | |
| | 390 | 30 × 45 | 1.42 | 0.15 | 0.510 | 1.18 | LSK391M2G--A3045 | |
| | 390 | 35 × 35 | 1.40 | 0.15 | 0.510 | 1.18 | LSK391M2G--A3535 | |
| | 470 | 30 × 50 | 1.63 | 0.15 | 0.423 | 1.30 | LSK471M2G--A3050 | |
| | 470 | 35 × 40 | 1.62 | 0.15 | 0.423 | 1.30 | LSK471M2G--A3540 | |
| 560 | 35 × 45 | 1.86 | 0.15 | 0.355 | 1.42 | LSK561M2G--A3545 | | |
| 420 | 39 | 22 × 25 | 0.25 | 0.15 | 5.104 | 0.38 | LSK390M2P--A2225 | |
| | 68 | 25 × 25 | 0.36 | 0.15 | 2.927 | 0.51 | LSK680M2P--A2525 | |
| | 100 | 22 × 30 | 0.43 | 0.15 | 1.990 | 0.61 | LSK101M2P--A2230 | |
| | 100 | 25 × 25 | 0.43 | 0.15 | 1.990 | 0.61 | LSK101M2P--A2525 | |
| | 120 | 22 × 35 | 0.50 | 0.15 | 1.659 | 0.67 | LSK121M2P--A2235 | |
| | 120 | 35 × 25 | 0.59 | 0.15 | 1.659 | 0.67 | LSK121M2P--A3525 | |
| | 150 | 22 × 40 | 0.61 | 0.15 | 1.327 | 0.75 | LSK151M2P--A2240 | |
| | 150 | 25 × 30 | 0.58 | 0.15 | 1.327 | 0.75 | LSK151M2P--A2530 | |
| | 150 | 30 × 25 | 0.58 | 0.15 | 1.327 | 0.75 | LSK151M2P--A3025 | |
| | 180 | 22 × 45 | 0.70 | 0.15 | 1.106 | 0.82 | LSK181M2P--A2245 | |
| | 180 | 25 × 35 | 0.68 | 0.15 | 1.106 | 0.82 | LSK181M2P--A2535 | |
| | 180 | 30 × 30 | 0.71 | 0.15 | 1.106 | 0.82 | LSK181M2P--A3030 | |
| | 220 | 22 × 50 | 0.82 | 0.15 | 0.905 | 0.91 | LSK221M2P--A2250 | |
| | 220 | 25 × 40 | 0.80 | 0.15 | 0.905 | 0.91 | LSK221M2P--A2540 | |
| | 220 | 30 × 35 | 0.84 | 0.15 | 0.905 | 0.91 | LSK221M2P--A3035 | |
| | 220 | 35 × 25 | 0.78 | 0.15 | 0.905 | 0.91 | LSK221M2P--A3525 | |
| | 270 | 25 × 45 | 0.93 | 0.15 | 0.737 | 1.01 | LSK271M2P--A2545 | |
| | 270 | 30 × 40 | 0.98 | 0.15 | 0.737 | 1.01 | LSK271M2P--A3040 | |
| | 270 | 35 × 30 | 0.92 | 0.15 | 0.737 | 1.01 | LSK271M2P--A3530 | |
| | 330 | 25 × 55 | 1.12 | 0.15 | 0.603 | 1.12 | LSK331M2P--A2555 | |
| | 330 | 30 × 45 | 1.14 | 0.15 | 0.603 | 1.12 | LSK331M2P--A3045 | |
| | 330 | 35 × 35 | 1.09 | 0.15 | 0.603 | 1.12 | LSK331M2P--A3535 | |
| | 390 | 30 × 50 | 1.25 | 0.15 | 0.510 | 1.21 | LSK391M2P--A3050 | |
| | 390 | 35 × 40 | 1.25 | 0.15 | 0.510 | 1.21 | LSK391M2P--A3540 | |
| | 470 | 35 × 45 | 1.44 | 0.15 | 0.423 | 1.33 | LSK471M2P--A3545 | |
| | 560 | 35 × 50 | 1.64 | 0.15 | 0.355 | 1.45 | LSK561M2P--A3550 | |
| | 450 | 39 | 22 × 25 | 0.37 | 0.15 | 5.104 | 0.40 | LSK390M2W--A2225 |
| | | 68 | 25 × 25 | 0.47 | 0.15 | 2.927 | 0.52 | LSK680M2W--A2525 |
| 82 | | 22 × 30 | 0.61 | 0.15 | 2.427 | 0.58 | LSK820M2W--A2230 | |
| 100 | | 22 × 45 | 0.64 | 0.15 | 1.990 | 0.64 | LSK101M2W--A2245 | |
| 100 | | 25 × 25 | 0.67 | 0.15 | 1.990 | 0.64 | LSK101M2W--A2525 | |
| 100 | | 30 × 25 | 0.57 | 0.15 | 1.990 | 0.64 | LSK101M2W--A3025 | |
| 120 | | 22 × 35 | 0.72 | 0.15 | 1.659 | 0.70 | LSK121M2W--A2235 | |
| 120 | | 25 × 30 | 0.73 | 0.15 | 1.659 | 0.70 | LSK121M2W--A2530 | |
| 150 | | 25 × 35 | 0.87 | 0.15 | 1.327 | 0.78 | LSK151M2W--A2535 | |
| 150 | | 30 × 30 | 0.71 | 0.15 | 1.327 | 0.78 | LSK151M2W--A3030 | |

基板自立



制品尺寸与容许纹波电流一览表

| 额定工作电压 V _{dc} | 额定静电容量 120Hz, 20℃ μF/微法拉 | φ D×L mm/毫米 | 纹波电流 120 Hz, 105℃ 安培/均方根值 (A/rms) | 损失角正切值 120Hz, 20℃ | 等效串联电阻 (ESR) 120Hz, 20℃ Ω/欧姆 | 漏电流 5分钟后 mA/微安 | 产品编码 |
|---------------------------|--------------------------------|----------------|--|----------------------|---------------------------------------|----------------------|------------------|
| 450 | 180 | 22 × 50 | 0.98 | 0.15 | 1.106 | 0.85 | LSK181M2W--A2250 |
| | 180 | 25 × 40 | 1.01 | 0.15 | 1.106 | 0.85 | LSK181M2W--A2540 |
| | 180 | 30 × 30 | 1.00 | 0.15 | 1.106 | 0.85 | LSK181M2W--A3030 |
| | 220 | 25 × 45 | 1.07 | 0.15 | 0.905 | 0.94 | LSK221M2W--A2545 |
| | 220 | 30 × 35 | 1.07 | 0.15 | 0.905 | 0.94 | LSK221M2W--A3035 |
| | 220 | 35 × 25 | 1.03 | 0.15 | 0.905 | 0.94 | LSK221M2W--A3525 |
| | 270 | 30 × 40 | 1.25 | 0.15 | 0.737 | 1.05 | LSK271M2W--A3040 |
| | 270 | 35 × 30 | 1.30 | 0.15 | 0.737 | 1.05 | LSK271M2W--A3530 |
| | 330 | 30 × 45 | 1.46 | 0.15 | 0.603 | 1.16 | LSK331M2W--A3045 |
| | 330 | 35 × 35 | 1.44 | 0.15 | 0.603 | 1.16 | LSK331M2W--A3535 |
| 390 | 35 × 45 | 1.69 | 0.15 | 0.510 | 1.26 | LSK391M2W--A3545 | |
| 470 | 35 × 50 | 1.87 | 0.15 | 0.423 | 1.38 | LSK471M2W--A3550 | |
| 500 | 47 | 22 × 25 | 0.30 | 0.15 | 4.235 | 0.46 | LSK470M2H--A2225 |
| | 56 | 22 × 30 | 0.35 | 0.15 | 3.554 | 0.50 | LSK560M2H--A2230 |
| | 56 | 25 × 25 | 0.35 | 0.15 | 3.554 | 0.50 | LSK560M2H--A2525 |
| | 68 | 22 × 30 | 0.39 | 0.15 | 2.927 | 0.55 | LSK680M2H--A2230 |
| | 68 | 25 × 30 | 0.42 | 0.15 | 2.927 | 0.55 | LSK680M2H--A2530 |
| | 82 | 22 × 35 | 0.46 | 0.15 | 2.427 | 0.61 | LSK820M2H--A2235 |
| | 82 | 25 × 30 | 0.46 | 0.15 | 2.427 | 0.61 | LSK820M2H--A2530 |
| | 100 | 22 × 40 | 0.54 | 0.15 | 1.990 | 0.67 | LSK101M2H--A2240 |
| | 100 | 25 × 35 | 0.54 | 0.15 | 1.990 | 0.67 | LSK101M2H--A2535 |
| | 120 | 22 × 45 | 0.62 | 0.15 | 1.659 | 0.73 | LSK121M2H--A2245 |
| | 120 | 25 × 40 | 0.63 | 0.15 | 1.659 | 0.73 | LSK121M2H--A2540 |
| | 150 | 22 × 50 | 0.73 | 0.15 | 1.327 | 0.82 | LSK151M2H--A2250 |
| | 150 | 25 × 45 | 0.75 | 0.15 | 1.327 | 0.82 | LSK151M2H--A2545 |
| | 150 | 30 × 30 | 0.70 | 0.15 | 1.327 | 0.82 | LSK151M2H--A3030 |
| | 180 | 25 × 50 | 0.86 | 0.15 | 1.106 | 0.90 | LSK181M2H--A2550 |
| | 180 | 30 × 35 | 0.81 | 0.15 | 1.106 | 0.90 | LSK181M2H--A3035 |
| | 220 | 25 × 50 | 0.95 | 0.15 | 0.905 | 0.99 | LSK221M2H--A2550 |
| | 220 | 30 × 45 | 1.00 | 0.15 | 0.905 | 0.99 | LSK221M2H--A3045 |
| | 220 | 35 × 30 | 0.93 | 0.15 | 0.905 | 0.99 | LSK221M2H--A3530 |
| | 270 | 35 × 35 | 1.09 | 0.15 | 0.737 | 1.10 | LSK271M2H--A3535 |
| 330 | 35 × 40 | 1.28 | 0.15 | 0.603 | 1.22 | LSK331M2H--A3540 | |

产品编码说明

| LSK系列 | 100微法拉 | ± 20% | 400V | 4.0±0.5mm | 22 φ × 30L | 无铅端子 + PET套管 | | | | | | | | | | | | | | | | | | | | | | | | | | | | |
|--|------------|-----------------|-----------|-----------|------------|-----------------|-----|-----|---|----|----|-----|----|-----|----|---|----|----|------|----|------|----|---|-------|----|-------|------|-------|------|-------|------|---------|--|--|
| LSK | 101 | M | 2G | -- | A | 2230 | | | | | | | | | | | | | | | | | | | | | | | | | | | | |
| 系列名 | 额定静电容量 | 额定静电容量 容许误差值 | 额定电压 | 端子型式 | 端子长度 | 制品尺寸 | | | | | | | | | | | | | | | | | | | | | | | | | | | | |
| 范例: | 范例: | 范例: | 范例: | 范例: | 范例: | 范例: | | | | | | | | | | | | | | | | | | | | | | | | | | | | |
| <table border="1"> <tr><th>静电容量</th><th>编码</th></tr> <tr><td>56</td><td>560</td></tr> <tr><td>220</td><td>221</td></tr> <tr><td>470</td><td>471</td></tr> </table> | 静电容量 | 编码 | 56 | 560 | 220 | 221 | 470 | 471 | <table border="1"> <tr><th>电压</th><th>编码</th></tr> <tr><td>400</td><td>2G</td></tr> <tr><td>450</td><td>2W</td></tr> </table> | 电压 | 编码 | 400 | 2G | 450 | 2W | <table border="1"> <tr><th>类型</th><th>编码</th></tr> <tr><td>2支端子</td><td>--</td></tr> <tr><td>5支端子</td><td>L5</td></tr> </table> | 类型 | 编码 | 2支端子 | -- | 5支端子 | L5 | <table border="1"> <tr><th>φ D×L</th><th>编码</th></tr> <tr><td>22×30</td><td>2230</td></tr> <tr><td>25×25</td><td>2525</td></tr> <tr><td>30×40</td><td>3040</td></tr> </table> | φ D×L | 编码 | 22×30 | 2230 | 25×25 | 2525 | 30×40 | 3040 | 端子与套管材质 | | |
| 静电容量 | 编码 | | | | | | | | | | | | | | | | | | | | | | | | | | | | | | | | | |
| 56 | 560 | | | | | | | | | | | | | | | | | | | | | | | | | | | | | | | | | |
| 220 | 221 | | | | | | | | | | | | | | | | | | | | | | | | | | | | | | | | | |
| 470 | 471 | | | | | | | | | | | | | | | | | | | | | | | | | | | | | | | | | |
| 电压 | 编码 | | | | | | | | | | | | | | | | | | | | | | | | | | | | | | | | | |
| 400 | 2G | | | | | | | | | | | | | | | | | | | | | | | | | | | | | | | | | |
| 450 | 2W | | | | | | | | | | | | | | | | | | | | | | | | | | | | | | | | | |
| 类型 | 编码 | | | | | | | | | | | | | | | | | | | | | | | | | | | | | | | | | |
| 2支端子 | -- | | | | | | | | | | | | | | | | | | | | | | | | | | | | | | | | | |
| 5支端子 | L5 | | | | | | | | | | | | | | | | | | | | | | | | | | | | | | | | | |
| φ D×L | 编码 | | | | | | | | | | | | | | | | | | | | | | | | | | | | | | | | | |
| 22×30 | 2230 | | | | | | | | | | | | | | | | | | | | | | | | | | | | | | | | | |
| 25×25 | 2525 | | | | | | | | | | | | | | | | | | | | | | | | | | | | | | | | | |
| 30×40 | 3040 | | | | | | | | | | | | | | | | | | | | | | | | | | | | | | | | | |

注: 如需了解更详细介绍, 请参阅目录第16页“基板自立型产品编码说明”。

耐久性曲线

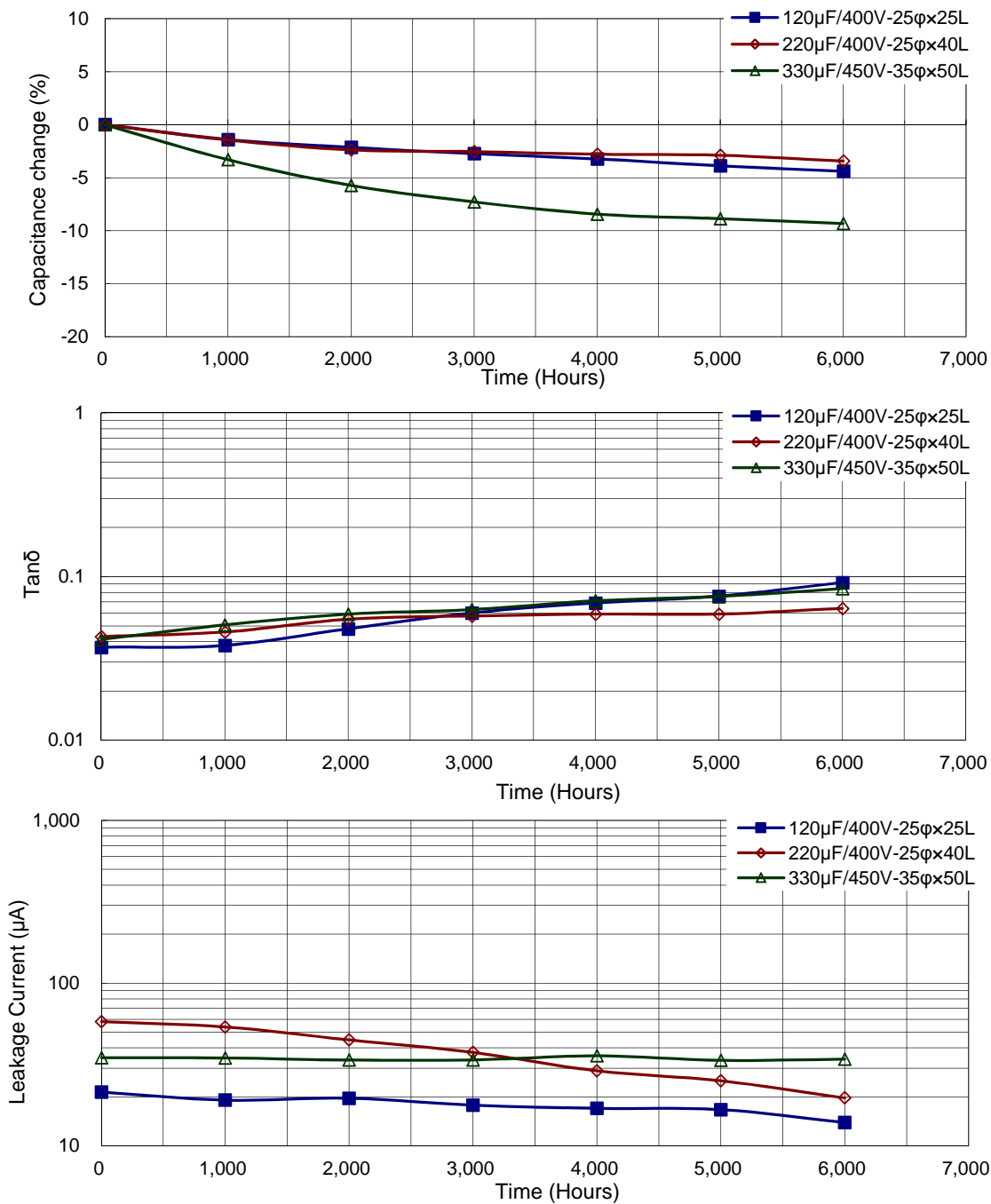

使用寿命图

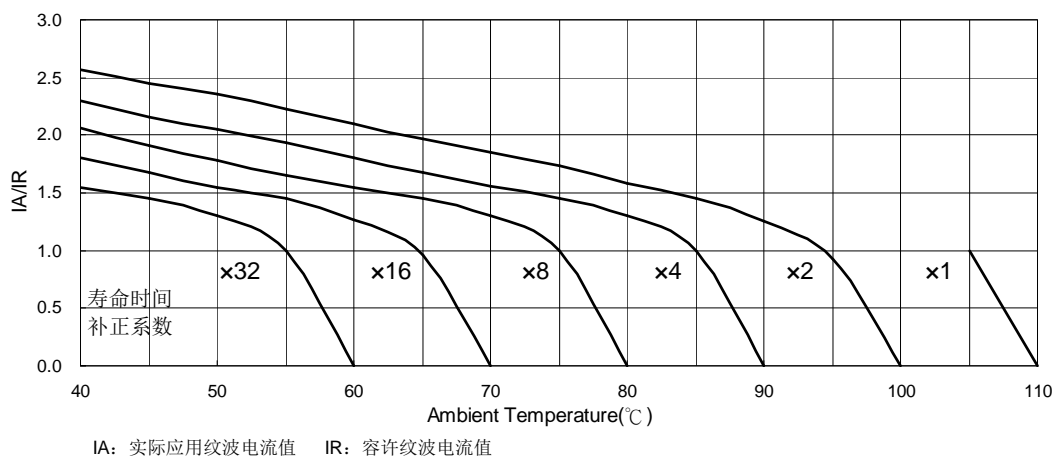

基板自立

LSP 系列

特长 / 用途

- 基板自立型制品
- 105°C、7,000小时寿命保证
- 适用于高压电路
- 符合RoHS指令



规格表

| 项 目 | 性 能 | | | | | | | | | | | | |
|----------------------|---|-----------|----------|-----------|-------------|-------------|---------------|-------------------|---------|-----|-----|-----|-----|
| 工作温度范围 | -25°C ~ +105°C | | | | | | | | | | | | |
| 额定静电容量容许误差值 | ± 20% (120 Hz, 20°C) | | | | | | | | | | | | |
| 漏电流(20°C) | $I = 3\sqrt{CV}$ 或 1.5 毫安(mA)中的任一个较小值以下(5 分钟后) I = 漏电流(mA/毫安)、C = 额定静电容量(μF/微法拉)、V = 额定直流工作电压(V/伏特) | | | | | | | | | | | | |
| 损失角正切值(120 Hz, 20°C) | <table border="1"> <thead> <tr> <th>额定电压</th> <th>350</th> <th>400</th> <th>450</th> </tr> </thead> <tbody> <tr> <td>损失角正切值(最大值)</td> <td>0.105</td> <td>0.105</td> <td>0.105</td> </tr> </tbody> </table> | 额定电压 | 350 | 400 | 450 | 损失角正切值(最大值) | 0.105 | 0.105 | 0.105 | | | | |
| 额定电压 | 350 | 400 | 450 | | | | | | | | | | |
| 损失角正切值(最大值) | 0.105 | 0.105 | 0.105 | | | | | | | | | | |
| 温度特性(120 Hz) | <p>阻抗比不可大于下表所列数值</p> <table border="1"> <thead> <tr> <th colspan="2">额定电压</th> <th>350</th> <th>400</th> <th>450</th> </tr> </thead> <tbody> <tr> <td>阻抗比</td> <td>Z(-25°C)/Z(+20°C)</td> <td>4</td> <td>8</td> <td>8</td> </tr> </tbody> </table> | 额定电压 | | 350 | 400 | 450 | 阻抗比 | Z(-25°C)/Z(+20°C) | 4 | 8 | 8 | | |
| 额定电压 | | 350 | 400 | 450 | | | | | | | | | |
| 阻抗比 | Z(-25°C)/Z(+20°C) | 4 | 8 | 8 | | | | | | | | | |
| 耐久性 | <table border="1"> <tbody> <tr> <td>保证寿命时间</td> <td>7,000 小时</td> </tr> <tr> <td>静电容量变化率</td> <td>≦ 初始值的± 20%</td> </tr> <tr> <td>损失角正切值</td> <td>≦ 初始规格值的 250%</td> </tr> <tr> <td>漏电流</td> <td>≦ 初始规格值</td> </tr> </tbody> </table> <p>* 于 105°C 环境中供给容许纹波电流值与额定电压 7,000 小时后, 待制品回复至 20°C 的环境中进行量测时, 需满足上列要求。</p> | 保证寿命时间 | 7,000 小时 | 静电容量变化率 | ≦ 初始值的± 20% | 损失角正切值 | ≦ 初始规格值的 250% | 漏电流 | ≦ 初始规格值 | | | | |
| 保证寿命时间 | 7,000 小时 | | | | | | | | | | | | |
| 静电容量变化率 | ≦ 初始值的± 20% | | | | | | | | | | | | |
| 损失角正切值 | ≦ 初始规格值的 250% | | | | | | | | | | | | |
| 漏电流 | ≦ 初始规格值 | | | | | | | | | | | | |
| 高温无负荷特性 | <table border="1"> <tbody> <tr> <td>保证寿命时间</td> <td>1,000 小时</td> </tr> <tr> <td>静电容量变化率</td> <td>≦ 初始值的± 15%</td> </tr> <tr> <td>损失角正切值</td> <td>≦ 初始规格值的 150%</td> </tr> <tr> <td>漏电流</td> <td>≦ 初始规格值</td> </tr> </tbody> </table> <p>* 于 105°C 环境中不供给额定电压 1,000 小时后, 待制品回复至 20°C 的环境中进行量测时, 需满足上列要求。额定电压 160 ~ 450V 需进行电压补偿后再行量测(依据 JIS C 5101-4 4.1 规定)。</p> | 保证寿命时间 | 1,000 小时 | 静电容量变化率 | ≦ 初始值的± 15% | 损失角正切值 | ≦ 初始规格值的 150% | 漏电流 | ≦ 初始规格值 | | | | |
| 保证寿命时间 | 1,000 小时 | | | | | | | | | | | | |
| 静电容量变化率 | ≦ 初始值的± 15% | | | | | | | | | | | | |
| 损失角正切值 | ≦ 初始规格值的 150% | | | | | | | | | | | | |
| 漏电流 | ≦ 初始规格值 | | | | | | | | | | | | |
| 纹波电流与频率修正系数 | <table border="1"> <thead> <tr> <th>频率(Hz)</th> <th>50 / 60</th> <th>100 / 120</th> <th>300</th> <th>1k</th> <th>10k ≦</th> </tr> </thead> <tbody> <tr> <td>修正系数</td> <td>0.8</td> <td>1.0</td> <td>1.1</td> <td>1.3</td> <td>1.4</td> </tr> </tbody> </table> | 频率(Hz) | 50 / 60 | 100 / 120 | 300 | 1k | 10k ≦ | 修正系数 | 0.8 | 1.0 | 1.1 | 1.3 | 1.4 |
| 频率(Hz) | 50 / 60 | 100 / 120 | 300 | 1k | 10k ≦ | | | | | | | | |
| 修正系数 | 0.8 | 1.0 | 1.1 | 1.3 | 1.4 | | | | | | | | |
| 失效率 / 故障率 | 如有需求请与我们连系与讨论。 | | | | | | | | | | | | |

寸法图

单位: 毫米

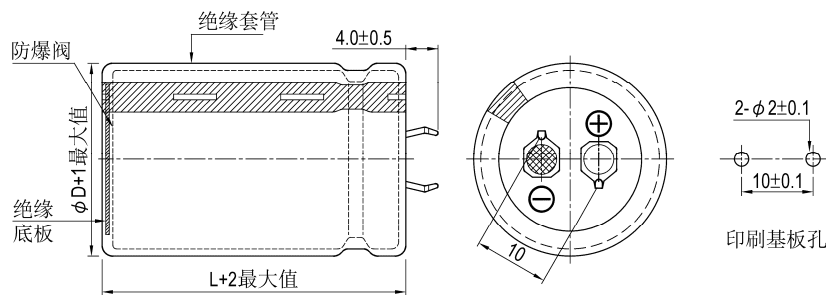

基板自立



制品尺寸与容许纹波电流一览表

| 额定工作电压 V _{dc} | 额定静电容量 120Hz, 20℃ μF/微法拉 | φ D×L mm/毫米 | 纹波电流 120 Hz, 105℃ 安培/均方根值 (A/rms) | 损失角正切值 120Hz, 20℃ | 等效串联电阻 (ESR) 120Hz, 20℃ Ω/欧姆 | 漏电流 5 分钟后 mA/微安 | 产品编码 |
|---------------------------|--------------------------------|----------------|--|----------------------|---------------------------------------|-----------------------|------------------|
| 350V | 100 | 22 × 25 | 0.67 | 0.105 | 1.474 | 0.56 | LSP101M2V--A2225 |
| | 120 | 22 × 30 | 0.77 | 0.105 | 1.228 | 0.61 | LSP121M2V--A2230 |
| | 120 | 25 × 25 | 0.76 | 0.105 | 1.228 | 0.61 | LSP121M2V--A2525 |
| | 150 | 22 × 35 | 0.88 | 0.105 | 0.982 | 0.69 | LSP151M2V--A2235 |
| | 150 | 25 × 30 | 0.88 | 0.105 | 0.982 | 0.69 | LSP151M2V--A2530 |
| | 180 | 22 × 40 | 0.99 | 0.105 | 0.819 | 0.75 | LSP181M2V--A2240 |
| | 180 | 25 × 30 | 0.96 | 0.105 | 0.819 | 0.75 | LSP181M2V--A2530 |
| | 180 | 30 × 25 | 0.98 | 0.105 | 0.819 | 0.75 | LSP181M2V--A3025 |
| | 220 | 22 × 45 | 1.12 | 0.105 | 0.737 | 0.83 | LSP221M2V--A2245 |
| | 220 | 25 × 35 | 1.11 | 0.105 | 0.737 | 0.83 | LSP221M2V--A2535 |
| | 220 | 30 × 30 | 1.11 | 0.105 | 0.737 | 0.83 | LSP221M2V--A3030 |
| | 270 | 25 × 40 | 1.26 | 0.105 | 0.600 | 0.92 | LSP271M2V--A2540 |
| | 270 | 30 × 35 | 1.28 | 0.105 | 0.600 | 0.92 | LSP271M2V--A3035 |
| | 330 | 25 × 45 | 1.40 | 0.105 | 0.491 | 1.02 | LSP331M2V--A2545 |
| | 330 | 30 × 35 | 1.42 | 0.105 | 0.491 | 1.02 | LSP331M2V--A3035 |
| | 330 | 35 × 30 | 1.45 | 0.105 | 0.491 | 1.02 | LSP331M2V--A3530 |
| | 390 | 30 × 40 | 1.60 | 0.105 | 0.453 | 1.11 | LSP391M2V--A3040 |
| | 390 | 35 × 35 | 1.61 | 0.105 | 0.453 | 1.11 | LSP391M2V--A3535 |
| | 470 | 30 × 50 | 1.86 | 0.105 | 0.376 | 1.22 | LSP471M2V--A3050 |
| | 470 | 35 × 40 | 1.85 | 0.105 | 0.376 | 1.22 | LSP471M2V--A3540 |
| 560 | 35 × 40 | 2.02 | 0.105 | 0.316 | 1.33 | LSP561M2V--A3540 | |
| 680 | 35 × 50 | 2.36 | 0.105 | 0.260 | 1.39 | LSP681M2V--A3550 | |
| 400V | 68 | 22 × 25 | 0.55 | 0.105 | 2.167 | 0.49 | LSP680M2G--A2225 |
| | 82 | 22 × 30 | 0.63 | 0.105 | 1.797 | 0.54 | LSP820M2G--A2230 |
| | 100 | 22 × 30 | 0.70 | 0.105 | 1.474 | 0.60 | LSP101M2G--A2230 |
| | 100 | 25 × 25 | 0.70 | 0.105 | 1.474 | 0.60 | LSP101M2G--A2525 |
| | 120 | 22 × 35 | 0.79 | 0.105 | 1.228 | 0.66 | LSP121M2G--A2235 |
| | 120 | 25 × 30 | 0.79 | 0.105 | 1.228 | 0.66 | LSP121M2G--A2530 |
| | 150 | 22 × 40 | 0.90 | 0.105 | 0.982 | 0.73 | LSP151M2G--A2240 |
| | 150 | 25 × 30 | 0.88 | 0.105 | 0.982 | 0.73 | LSP151M2G--A2530 |
| | 150 | 30 × 25 | 0.90 | 0.105 | 0.982 | 0.73 | LSP151M2G--A3025 |
| | 180 | 22 × 45 | 0.99 | 0.105 | 0.819 | 0.80 | LSP181M2G--A2245 |
| | 180 | 25 × 35 | 1.01 | 0.105 | 0.819 | 0.80 | LSP181M2G--A2535 |
| | 180 | 30 × 30 | 1.01 | 0.105 | 0.819 | 0.80 | LSP181M2G--A3030 |
| | 220 | 25 × 40 | 1.14 | 0.105 | 0.670 | 0.89 | LSP221M2G--A2540 |
| | 220 | 30 × 35 | 1.16 | 0.105 | 0.670 | 0.89 | LSP221M2G--A3035 |
| | 270 | 25 × 50 | 1.32 | 0.105 | 0.546 | 0.99 | LSP271M2G--A2550 |
| | 270 | 30 × 40 | 1.33 | 0.105 | 0.546 | 0.99 | LSP271M2G--A3040 |
| | 270 | 35 × 30 | 1.31 | 0.105 | 0.546 | 0.99 | LSP271M2G--A3530 |
| | 330 | 30 × 45 | 1.52 | 0.105 | 0.447 | 1.09 | LSP331M2G--A3045 |
| | 330 | 35 × 35 | 1.48 | 0.105 | 0.447 | 1.09 | LSP331M2G--A3535 |
| | 390 | 30 × 50 | 1.69 | 0.105 | 0.378 | 1.18 | LSP391M2G--A3050 |
| 390 | 35 × 40 | 1.68 | 0.105 | 0.378 | 1.18 | LSP391M2G--A3540 | |
| 470 | 35 × 45 | 1.91 | 0.105 | 0.314 | 1.30 | LSP471M2G--A3545 | |
| 560 | 35 × 50 | 2.14 | 0.105 | 0.263 | 1.42 | LSP561M2G--A3550 | |
| 450V | 47 | 22 × 25 | 0.46 | 0.105 | 3.135 | 0.44 | LSP470M2W--A2225 |
| | 56 | 22 × 30 | 0.52 | 0.105 | 2.843 | 0.48 | LSP560M2W--A2230 |
| | 68 | 22 × 30 | 0.58 | 0.105 | 2.631 | 0.52 | LSP680M2W--A2230 |
| | 68 | 25 × 25 | 0.58 | 0.105 | 2.631 | 0.52 | LSP680M2W--A2525 |
| | 82 | 22 × 35 | 0.65 | 0.105 | 1.797 | 0.58 | LSP820M2W--A2235 |
| | 82 | 25 × 30 | 0.65 | 0.105 | 1.797 | 0.58 | LSP820M2W--A2530 |
| | 100 | 22 × 40 | 0.74 | 0.105 | 1.474 | 0.64 | LSP101M2W--A2240 |
| | 100 | 25 × 30 | 0.72 | 0.105 | 1.474 | 0.64 | LSP101M2W--A2530 |
| | 100 | 30 × 25 | 0.73 | 0.105 | 1.474 | 0.64 | LSP101M2W--A3025 |
| | 120 | 22 × 45 | 0.83 | 0.105 | 1.228 | 0.70 | LSP121M2W--A2245 |
| | 120 | 25 × 35 | 0.82 | 0.105 | 1.228 | 0.70 | LSP121M2W--A2535 |
| | 120 | 30 × 30 | 0.82 | 0.105 | 1.228 | 0.70 | LSP121M2W--A3030 |
| | 150 | 25 × 40 | 0.94 | 0.105 | 0.982 | 0.78 | LSP151M2W--A2540 |
| | 150 | 30 × 35 | 0.96 | 0.105 | 0.982 | 0.78 | LSP151M2W--A3035 |
| | 180 | 30 × 35 | 1.05 | 0.105 | 0.819 | 0.85 | LSP181M2W--A3035 |
| | 180 | 35 × 30 | 1.07 | 0.105 | 0.819 | 0.85 | LSP181M2W--A3530 |
| | 220 | 30 × 40 | 1.20 | 0.105 | 0.670 | 0.94 | LSP221M2W--A3040 |
| | 220 | 35 × 35 | 1.21 | 0.105 | 0.670 | 0.94 | LSP221M2W--A3535 |

基板自立



制品尺寸与容许纹波电流一览表

| 额定工作电压 V _{dc} | 额定静电容量 120Hz, 20℃ μF/微法拉 | φ D×L mm/毫米 | 纹波电流 120 Hz, 105℃ 安培/均方根值 (A/rms) | 损失角正切值 120Hz, 20℃ | 等效串联电阻 (ESR) 120Hz, 20℃ Ω/欧姆 | 漏电流 5分钟后 mA/微安 | 产品编码 |
|---------------------------|--------------------------------|----------------|--|----------------------|---------------------------------------|----------------------|------------------|
| 450V | 270 | 30 × 50 | 1.41 | 0.105 | 0.546 | 1.05 | LSP271M2W--A3050 |
| | 270 | 35 × 40 | 1.40 | 0.105 | 0.546 | 1.05 | LSP271M2W--A3540 |
| | 330 | 35 × 45 | 1.60 | 0.105 | 0.447 | 1.16 | LSP331M2W--A3545 |
| | 390 | 35 × 50 | 1.79 | 0.105 | 0.378 | 1.26 | LSP391M2W--A3550 |

产品编码说明

| | | | | | | | |
|------------|------------|------------------------|-----------|-----------|--------------------|-----------------|---------|
| LSP系列 | 100微法拉 | ± 20% | 400V | 4.0±0.5mm | 30 φ ×35L | 无铅端子 + PET套管 | |
| LSP | 221 | M | 2G | -- | A | 3035 | |
| 系列名 | 额定静电容量 | 额定静电容量 容许误差值 | 额定电压 | 端子型式 | 端子长度 | 制品尺寸 | 端子与套管材质 |
| 范例: | | M = ± 20% K = ± 10% | 范例: | 范例: | "A": 6.3±1.0 mm | 范例: | |
| 静电容量 | 编码 | | WV | 型式 | | φ D×L | 编码 |
| 56 | 560 | | 400 | 2支端子 | -- | 22×30 | 2230 |
| 220 | 221 | | 450 | 5支端子 | L5 | 25×25 | 2525 |
| 470 | 471 | | | | | 30×40 | 3040 |

注：如需了解更详细介绍，请参阅目录第16页“基板自立型产品编码说明”。

耐久性曲线

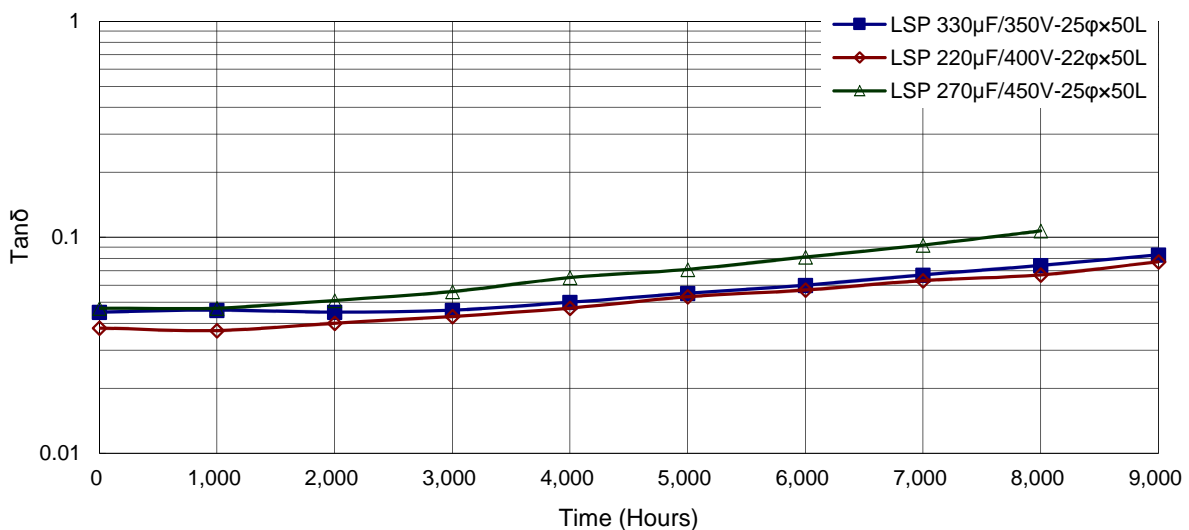
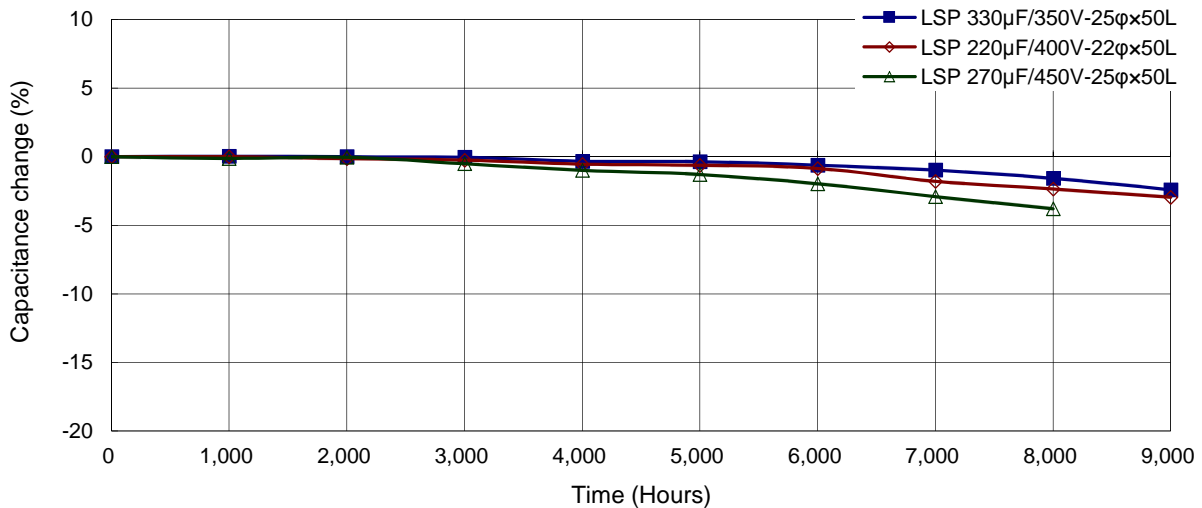

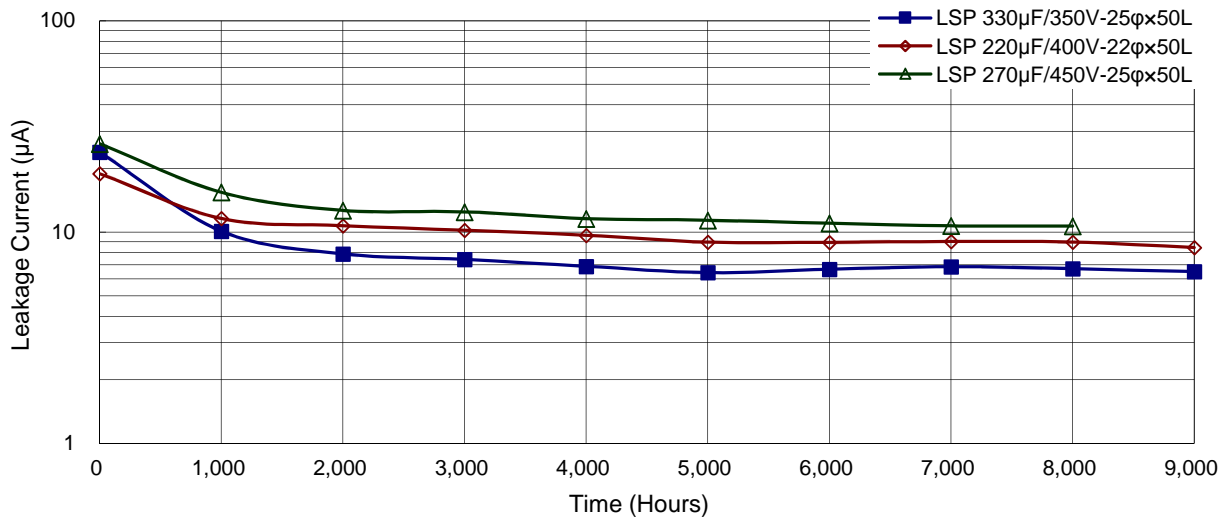

使用寿命图

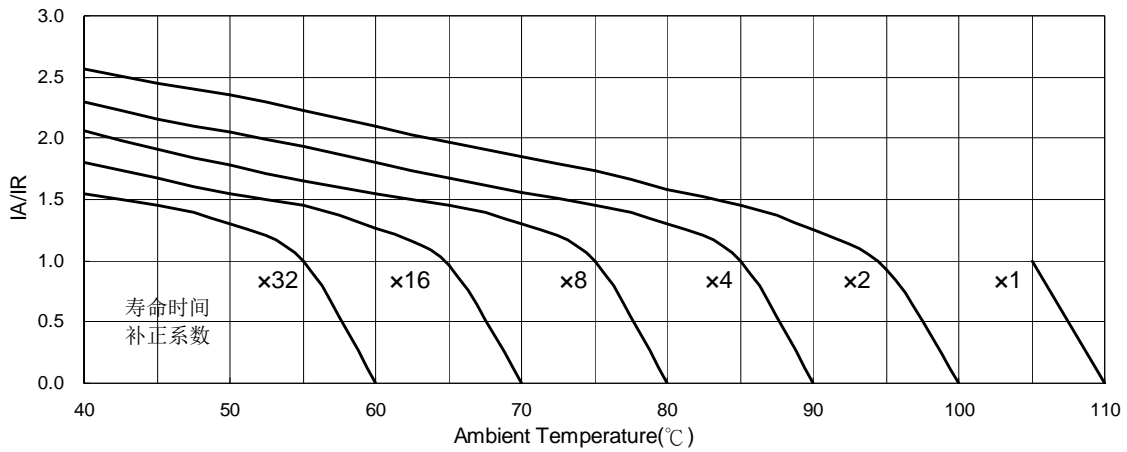

IA: 实际应用纹波电流值 IR: 容许纹波电流值

LHM 系列

特长 / 用途

- 基板自立型制品
- 适用于交流伺服电机之高频再生电压、一般逆变器
- 适用于电压波动设备与倍压整流之电路
- 可承受直流电(DC) 5,000万次之充放电
- 符合RoHS指令



规格表

| 项 目 | 性 能 | | | | | | | | | | | | |
|---------------------|---|-----------|--------------|-----------|---------------|--------|---------------|------|-----------------|------|------|-----|-----|
| 工作温度范围 | -25℃ ~ +105℃ | | | | | | | | | | | | |
| 额定静电容量容许误差值 | ± 20% (120 Hz, 20℃) | | | | | | | | | | | | |
| 漏电流(20℃) | $I = 3\sqrt{CV}$ 或 1.5 毫安(mA) 中的任一个较小值以下(5 分钟后) I = 漏电流(mA/毫安)、C = 额定静电容量(μF/微法拉)、V = 额定直流工作电压(V/伏特) | | | | | | | | | | | | |
| 损失角正切值(120 Hz, 20℃) | <table border="1"> <thead> <tr> <th>额定电压</th> <th>350</th> <th>400</th> <th>420</th> <th>450</th> </tr> </thead> <tbody> <tr> <td>损失角正切值(最大值)</td> <td>0.15</td> <td>0.15</td> <td>0.15</td> <td>0.15</td> </tr> </tbody> </table> | 额定电压 | 350 | 400 | 420 | 450 | 损失角正切值(最大值) | 0.15 | 0.15 | 0.15 | 0.15 | | |
| 额定电压 | 350 | 400 | 420 | 450 | | | | | | | | | |
| 损失角正切值(最大值) | 0.15 | 0.15 | 0.15 | 0.15 | | | | | | | | | |
| 温度特性(120 Hz) | 阻抗比不可大于下表所列数值 <table border="1"> <thead> <tr> <th colspan="2">额定电压</th> <th>350</th> <th>400</th> <th>420</th> <th>450</th> </tr> </thead> <tbody> <tr> <td>阻抗比</td> <td>Z(-25℃)/Z(+20℃)</td> <td>8</td> <td>8</td> <td>8</td> <td>8</td> </tr> </tbody> </table> | 额定电压 | | 350 | 400 | 420 | 450 | 阻抗比 | Z(-25℃)/Z(+20℃) | 8 | 8 | 8 | 8 |
| 额定电压 | | 350 | 400 | 420 | 450 | | | | | | | | |
| 阻抗比 | Z(-25℃)/Z(+20℃) | 8 | 8 | 8 | 8 | | | | | | | | |
| 充放电特性 | 经施加直流电压 5,000 万次之充放电后, 电容器电气特性需满足下列要求: 充电电压(ΔV) = 额定电压 × 0.35 频率: 6 Hz/赫兹 温度: 15 ~ 35℃ <table border="1"> <tbody> <tr> <td>静电容量变化率</td> <td>≦ 初始值的 ± 20%</td> </tr> <tr> <td>损失角正切值</td> <td>≦ 初始规格值的 300%</td> </tr> <tr> <td>漏电流</td> <td>≦ 初始规格值</td> </tr> <tr> <td>外观</td> <td>电容器应无显著异常</td> </tr> </tbody> </table> | 静电容量变化率 | ≦ 初始值的 ± 20% | 损失角正切值 | ≦ 初始规格值的 300% | 漏电流 | ≦ 初始规格值 | 外观 | 电容器应无显著异常 | | | | |
| 静电容量变化率 | ≦ 初始值的 ± 20% | | | | | | | | | | | | |
| 损失角正切值 | ≦ 初始规格值的 300% | | | | | | | | | | | | |
| 漏电流 | ≦ 初始规格值 | | | | | | | | | | | | |
| 外观 | 电容器应无显著异常 | | | | | | | | | | | | |
| 耐久性 | <table border="1"> <tbody> <tr> <td>保证寿命时间</td> <td>3,000 小时</td> </tr> <tr> <td>静电容量变化率</td> <td>≦ 初始值的 ± 20%</td> </tr> <tr> <td>损失角正切值</td> <td>≦ 初始规格值的 200%</td> </tr> <tr> <td>漏电流</td> <td>≦ 初始规格值</td> </tr> </tbody> </table> * 于 105℃ 环境中供给容许纹波电流值与额定电压 3,000 小时后, 待制品回复至 20℃ 的环境中进行量测时, 需满足上列要求。 | 保证寿命时间 | 3,000 小时 | 静电容量变化率 | ≦ 初始值的 ± 20% | 损失角正切值 | ≦ 初始规格值的 200% | 漏电流 | ≦ 初始规格值 | | | | |
| 保证寿命时间 | 3,000 小时 | | | | | | | | | | | | |
| 静电容量变化率 | ≦ 初始值的 ± 20% | | | | | | | | | | | | |
| 损失角正切值 | ≦ 初始规格值的 200% | | | | | | | | | | | | |
| 漏电流 | ≦ 初始规格值 | | | | | | | | | | | | |
| 高温无负荷特性 | <table border="1"> <tbody> <tr> <td>保证寿命时间</td> <td>1,000 小时</td> </tr> <tr> <td>静电容量变化率</td> <td>≦ 初始值的 ± 20%</td> </tr> <tr> <td>损失角正切值</td> <td>≦ 初始规格值的 200%</td> </tr> <tr> <td>漏电流</td> <td>≦ 初始规格值</td> </tr> </tbody> </table> * 于 105℃ 环境中不供给额定电压 1,000 小时后, 待制品回复至 20℃ 的环境中进行量测时, 需满足上列要求。额定电压 160 ~ 450V 需进行电压补偿后再行量测(依据 JIS C 5101-4 4.1 规定)。 | 保证寿命时间 | 1,000 小时 | 静电容量变化率 | ≦ 初始值的 ± 20% | 损失角正切值 | ≦ 初始规格值的 200% | 漏电流 | ≦ 初始规格值 | | | | |
| 保证寿命时间 | 1,000 小时 | | | | | | | | | | | | |
| 静电容量变化率 | ≦ 初始值的 ± 20% | | | | | | | | | | | | |
| 损失角正切值 | ≦ 初始规格值的 200% | | | | | | | | | | | | |
| 漏电流 | ≦ 初始规格值 | | | | | | | | | | | | |
| 纹波电流与频率修正系数 | <table border="1"> <thead> <tr> <th>频率(Hz)</th> <th>50 / 60</th> <th>100 / 120</th> <th>500</th> <th>1k</th> <th>10k ≡</th> </tr> </thead> <tbody> <tr> <td>修正系数</td> <td>0.8</td> <td>1.0</td> <td>1.1</td> <td>1.3</td> <td>1.4</td> </tr> </tbody> </table> | 频率(Hz) | 50 / 60 | 100 / 120 | 500 | 1k | 10k ≡ | 修正系数 | 0.8 | 1.0 | 1.1 | 1.3 | 1.4 |
| 频率(Hz) | 50 / 60 | 100 / 120 | 500 | 1k | 10k ≡ | | | | | | | | |
| 修正系数 | 0.8 | 1.0 | 1.1 | 1.3 | 1.4 | | | | | | | | |
| 失效率 / 故障率 | 如有需求请与我们连系与讨论。 | | | | | | | | | | | | |

寸法图

单位: 毫米

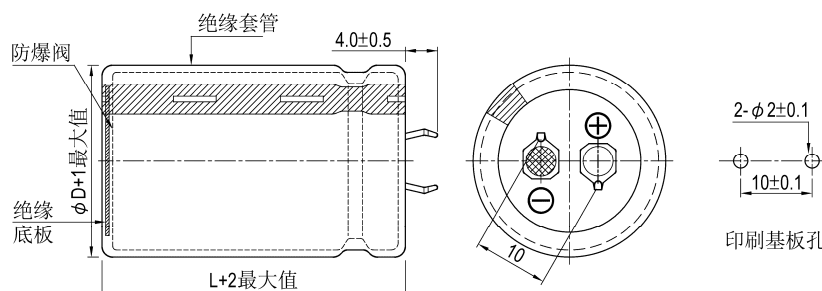



制品尺寸与容许纹波电流一览表

| 额定工作电压 V _{DC} | 额定静电容量 120Hz, 20℃ μF/微法拉 | φ D×L mm/毫米 | 纹波电流 120 Hz, 105℃ 安培/均方根值 (A/rms) | 损失角正切值 120Hz, 20℃ | 等效串联电阻 (ESR) 120Hz, 20℃ Ω/欧姆 | 漏电流 5分钟后 mA/微安 | 产品编码 |
|---------------------------|--------------------------------|----------------|--|----------------------|---------------------------------------|----------------------|------------------|
| 350 | 120 | 22 × 25 | 0.75 | 0.15 | 1.659 | 0.61 | LHM121M2V--A2225 |
| | 150 | 22 × 30 | 0.82 | 0.15 | 1.327 | 0.69 | LHM151M2V--A2230 |
| | 180 | 22 × 30 | 0.90 | 0.15 | 1.106 | 0.75 | LHM181M2V--A2230 |
| | 180 | 25 × 25 | 0.90 | 0.15 | 1.106 | 0.75 | LHM181M2V--A2525 |
| | 220 | 22 × 35 | 1.00 | 0.15 | 0.905 | 0.83 | LHM221M2V--A2235 |
| | 220 | 25 × 30 | 1.00 | 0.15 | 0.905 | 0.83 | LHM221M2V--A2530 |
| | 270 | 22 × 40 | 1.10 | 0.15 | 0.737 | 0.92 | LHM271M2V--A2240 |
| | 270 | 25 × 35 | 1.10 | 0.15 | 0.737 | 0.92 | LHM271M2V--A2535 |
| | 270 | 30 × 25 | 1.10 | 0.15 | 0.737 | 0.92 | LHM271M2V--A3025 |
| | 330 | 22 × 45 | 1.20 | 0.15 | 0.603 | 1.02 | LHM331M2V--A2245 |
| | 330 | 25 × 40 | 1.20 | 0.15 | 0.603 | 1.02 | LHM331M2V--A2540 |
| | 330 | 30 × 30 | 1.20 | 0.15 | 0.603 | 1.02 | LHM331M2V--A3030 |
| | 390 | 25 × 45 | 1.30 | 0.15 | 0.510 | 1.11 | LHM391M2V--A2545 |
| | 390 | 30 × 35 | 1.30 | 0.15 | 0.510 | 1.11 | LHM391M2V--A3035 |
| | 470 | 25 × 50 | 1.40 | 0.15 | 0.423 | 1.22 | LHM471M2V--A2550 |
| | 470 | 30 × 40 | 1.40 | 0.15 | 0.423 | 1.22 | LHM471M2V--A3040 |
| | 470 | 35 × 30 | 1.40 | 0.15 | 0.423 | 1.22 | LHM471M2V--A3530 |
| | 560 | 30 × 45 | 1.50 | 0.15 | 0.355 | 1.33 | LHM561M2V--A3045 |
| | 560 | 35 × 35 | 1.50 | 0.15 | 0.355 | 1.33 | LHM561M2V--A3535 |
| | 680 | 30 × 50 | 1.70 | 0.15 | 0.293 | 1.46 | LHM681M2V--A3050 |
| 680 | 35 × 40 | 1.70 | 0.15 | 0.293 | 1.46 | LHM681M2V--A3540 | |
| 820 | 35 × 45 | 1.90 | 0.15 | 0.243 | 1.50 | LHM821M2V--A3545 | |
| 400 | 100 | 22 × 25 | 0.68 | 0.15 | 1.990 | 0.60 | LHM101M2G--A2225 |
| | 120 | 22 × 30 | 0.73 | 0.15 | 1.659 | 0.66 | LHM121M2G--A2230 |
| | 150 | 22 × 35 | 0.85 | 0.15 | 1.327 | 0.73 | LHM151M2G--A2235 |
| | 180 | 22 × 35 | 0.95 | 0.15 | 1.106 | 0.80 | LHM181M2G--A2235 |
| | 180 | 25 × 30 | 0.95 | 0.15 | 1.106 | 0.80 | LHM181M2G--A2530 |
| | 180 | 30 × 25 | 0.95 | 0.15 | 1.106 | 0.80 | LHM181M2G--A3025 |
| | 220 | 22 × 45 | 1.10 | 0.15 | 0.905 | 0.89 | LHM221M2G--A2245 |
| | 220 | 25 × 35 | 1.10 | 0.15 | 0.905 | 0.89 | LHM221M2G--A2535 |
| | 220 | 30 × 25 | 1.10 | 0.15 | 0.905 | 0.89 | LHM221M2G--A3025 |
| | 270 | 22 × 50 | 1.22 | 0.15 | 0.737 | 0.99 | LHM271M2G--A2250 |
| | 270 | 25 × 40 | 1.22 | 0.15 | 0.737 | 0.99 | LHM271M2G--A2540 |
| | 270 | 30 × 30 | 1.22 | 0.15 | 0.737 | 0.99 | LHM271M2G--A3030 |
| | 270 | 35 × 25 | 1.22 | 0.15 | 0.737 | 0.99 | LHM271M2G--A3525 |
| | 330 | 25 × 45 | 1.44 | 0.15 | 0.603 | 1.09 | LHM331M2G--A2545 |
| | 330 | 30 × 35 | 1.44 | 0.15 | 0.603 | 1.09 | LHM331M2G--A3035 |
| | 390 | 25 × 50 | 1.55 | 0.15 | 0.510 | 1.18 | LHM391M2G--A2550 |
| | 390 | 30 × 40 | 1.55 | 0.15 | 0.510 | 1.18 | LHM391M2G--A3040 |
| | 390 | 35 × 30 | 1.55 | 0.15 | 0.510 | 1.18 | LHM391M2G--A3530 |
| | 470 | 30 × 45 | 1.68 | 0.15 | 0.423 | 1.30 | LHM471M2G--A3045 |
| | 470 | 35 × 35 | 1.68 | 0.15 | 0.423 | 1.30 | LHM471M2G--A3535 |
| 560 | 30 × 50 | 1.90 | 0.15 | 0.355 | 1.42 | LHM561M2G--A3050 | |
| 560 | 35 × 40 | 1.90 | 0.15 | 0.355 | 1.42 | LHM561M2G--A3540 | |
| 680 | 35 × 50 | 2.12 | 0.15 | 0.293 | 1.50 | LHM681M2G--A3550 | |
| 420 | 100 | 22 × 25 | 0.66 | 0.15 | 1.990 | 0.61 | LHM101M2P--A2225 |
| | 120 | 22 × 30 | 0.81 | 0.15 | 1.659 | 0.67 | LHM121M2P--A2230 |
| | 120 | 25 × 25 | 0.81 | 0.15 | 1.659 | 0.67 | LHM121M2P--A2525 |
| | 150 | 22 × 35 | 0.84 | 0.15 | 1.327 | 0.75 | LHM151M2P--A2235 |
| | 150 | 25 × 30 | 0.84 | 0.15 | 1.327 | 0.75 | LHM151M2P--A2530 |
| | 180 | 22 × 40 | 0.91 | 0.15 | 1.106 | 0.82 | LHM181M2P--A2240 |
| | 180 | 25 × 30 | 0.91 | 0.15 | 1.106 | 0.82 | LHM181M2P--A2530 |
| | 180 | 30 × 25 | 0.91 | 0.15 | 1.106 | 0.82 | LHM181M2P--A3025 |
| | 220 | 22 × 45 | 1.05 | 0.15 | 0.905 | 0.91 | LHM221M2P--A2245 |
| | 220 | 25 × 35 | 1.05 | 0.15 | 0.905 | 0.91 | LHM221M2P--A2535 |
| | 220 | 30 × 30 | 1.05 | 0.15 | 0.905 | 0.91 | LHM221M2P--A3030 |
| | 270 | 25 × 40 | 1.25 | 0.15 | 0.737 | 1.01 | LHM271M2P--A2540 |
| | 270 | 30 × 30 | 1.25 | 0.15 | 0.737 | 1.01 | LHM271M2P--A3030 |
| | 270 | 35 × 25 | 1.25 | 0.15 | 0.737 | 1.01 | LHM271M2P--A3525 |
| | 330 | 25 × 50 | 1.42 | 0.15 | 0.603 | 1.12 | LHM331M2P--A2550 |
| | 330 | 30 × 35 | 1.42 | 0.15 | 0.603 | 1.12 | LHM331M2P--A3035 |
| | 330 | 35 × 30 | 1.42 | 0.15 | 0.603 | 1.12 | LHM331M2P--A3530 |
| | 390 | 30 × 40 | 1.61 | 0.15 | 0.510 | 1.21 | LHM391M2P--A3040 |
| | 390 | 35 × 35 | 1.61 | 0.15 | 0.510 | 1.21 | LHM391M2P--A3535 |
| | 470 | 30 × 50 | 1.86 | 0.15 | 0.423 | 1.33 | LHM471M2P--A3050 |



制品尺寸与容许纹波电流一览表

| 额定工作电压 V _{DC} | 额定静电容量 120Hz, 20℃ μF/微法拉 | φ D×L mm/毫米 | 纹波电流 | | 等效串联电阻 (ESR) 120Hz, 20℃ Ω/欧姆 | 漏电流 5分钟后 mA/微安 | 产品编码 |
|---------------------------|--------------------------------|----------------|------------------------------------|----------------------|---------------------------------------|----------------------|------------------|
| | | | 120 Hz, 105℃ 安培/均方根值 (A/rms) | 损失角正切值 120Hz, 20℃ | | | |
| 420 | 470 | 35 × 40 | 1.86 | 0.15 | 0.423 | 1.33 | LHM471M2P--A3540 |
| | 560 | 35 × 45 | 2.10 | 0.15 | 0.355 | 1.45 | LHM561M2P--A3545 |
| | 680 | 35 × 50 | 2.20 | 0.15 | 0.293 | 1.50 | LHM681M2P--A3550 |
| 450 | 82 | 22 × 25 | 0.64 | 0.15 | 2.427 | 0.58 | LHM820M2W--A2225 |
| | 100 | 22 × 30 | 0.69 | 0.15 | 1.990 | 0.64 | LHM101M2W--A2230 |
| | 100 | 25 × 25 | 0.69 | 0.15 | 1.990 | 0.64 | LHM101M2W--A2525 |
| | 120 | 22 × 35 | 0.72 | 0.15 | 1.659 | 0.70 | LHM121M2W--A2235 |
| | 120 | 25 × 30 | 0.72 | 0.15 | 1.659 | 0.70 | LHM121M2W--A2530 |
| | 150 | 22 × 40 | 0.79 | 0.15 | 1.327 | 0.78 | LHM151M2W--A2240 |
| | 150 | 25 × 30 | 0.79 | 0.15 | 1.327 | 0.78 | LHM151M2W--A2530 |
| | 150 | 30 × 25 | 0.79 | 0.15 | 1.327 | 0.78 | LHM151M2W--A3025 |
| | 180 | 22 × 45 | 0.87 | 0.15 | 1.106 | 0.85 | LHM181M2W--A2245 |
| | 180 | 25 × 35 | 0.87 | 0.15 | 1.106 | 0.85 | LHM181M2W--A2535 |
| | 180 | 30 × 30 | 0.87 | 0.15 | 1.106 | 0.85 | LHM181M2W--A3030 |
| | 220 | 25 × 40 | 1.05 | 0.15 | 0.905 | 0.94 | LHM221M2W--A2540 |
| | 220 | 30 × 30 | 1.05 | 0.15 | 0.905 | 0.94 | LHM221M2W--A3030 |
| | 220 | 35 × 25 | 1.05 | 0.15 | 0.905 | 0.94 | LHM221M2W--A3525 |
| | 270 | 25 × 50 | 1.23 | 0.15 | 0.737 | 1.05 | LHM271M2W--A2550 |
| | 270 | 30 × 35 | 1.23 | 0.15 | 0.737 | 1.05 | LHM271M2W--A3035 |
| | 270 | 35 × 30 | 1.23 | 0.15 | 0.737 | 1.05 | LHM271M2W--A3530 |
| | 330 | 30 × 40 | 1.38 | 0.15 | 0.603 | 1.16 | LHM331M2W--A3040 |
| | 330 | 35 × 35 | 1.38 | 0.15 | 0.603 | 1.16 | LHM331M2W--A3535 |
| | 390 | 30 × 50 | 1.61 | 0.15 | 0.510 | 1.26 | LHM391M2W--A3050 |
| | 390 | 35 × 40 | 1.61 | 0.15 | 0.510 | 1.26 | LHM391M2W--A3540 |
| 470 | 35 × 45 | 1.78 | 0.15 | 0.423 | 1.38 | LHM471M2W--A3545 | |
| 560 | 35 × 50 | 1.99 | 0.15 | 0.355 | 1.50 | LHM561M2W--A3550 | |

产品编码说明

| LHM系列 | 100微法拉 | ± 20% | 400V | | 4.0±0.5mm | 22 φ × 30L | 无铅端子 + PET套管 | | | | | | | | | | | | | | | | | | | | | | | | | | | |
|--|------------|-----------------|-----------|------|-----------|-------------|-----------------|-----|------------------------|---|----|----|-----|----|-----|----|---|----|----|------|----|------|----|------------------|---|-------|----|-------|------|-------|------|-------|------|--|
| LHM | 101 | M | 2G | -- | A | 2230 | | | | | | | | | | | | | | | | | | | | | | | | | | | | |
| 系列名 | 额定静电容量 | 额定静电容量 容许误差值 | 额定电压 | 端子型式 | 端子长度 | 制品尺寸 | 端子与套管材质 | | | | | | | | | | | | | | | | | | | | | | | | | | | |
| 范例: | 范例: | 范例: | 范例: | 范例: | 范例: | 范例: | | | | | | | | | | | | | | | | | | | | | | | | | | | | |
| <table border="1"> <tr><th>静电容量</th><th>编码</th></tr> <tr><td>56</td><td>560</td></tr> <tr><td>220</td><td>221</td></tr> <tr><td>470</td><td>471</td></tr> </table> | 静电容量 | 编码 | 56 | 560 | 220 | 221 | 470 | 471 | M = ± 20% K = ± 10% | <table border="1"> <tr><th>电压</th><th>编码</th></tr> <tr><td>400</td><td>2G</td></tr> <tr><td>450</td><td>2W</td></tr> </table> | 电压 | 编码 | 400 | 2G | 450 | 2W | <table border="1"> <tr><th>型式</th><th>编码</th></tr> <tr><td>2支端子</td><td>--</td></tr> <tr><td>5支端子</td><td>L5</td></tr> </table> | 型式 | 编码 | 2支端子 | -- | 5支端子 | L5 | ": 6.3±1.0 mm | <table border="1"> <tr><th>φ D×L</th><th>编码</th></tr> <tr><td>22×30</td><td>2230</td></tr> <tr><td>25×25</td><td>2525</td></tr> <tr><td>30×40</td><td>3040</td></tr> </table> | φ D×L | 编码 | 22×30 | 2230 | 25×25 | 2525 | 30×40 | 3040 | |
| 静电容量 | 编码 | | | | | | | | | | | | | | | | | | | | | | | | | | | | | | | | | |
| 56 | 560 | | | | | | | | | | | | | | | | | | | | | | | | | | | | | | | | | |
| 220 | 221 | | | | | | | | | | | | | | | | | | | | | | | | | | | | | | | | | |
| 470 | 471 | | | | | | | | | | | | | | | | | | | | | | | | | | | | | | | | | |
| 电压 | 编码 | | | | | | | | | | | | | | | | | | | | | | | | | | | | | | | | | |
| 400 | 2G | | | | | | | | | | | | | | | | | | | | | | | | | | | | | | | | | |
| 450 | 2W | | | | | | | | | | | | | | | | | | | | | | | | | | | | | | | | | |
| 型式 | 编码 | | | | | | | | | | | | | | | | | | | | | | | | | | | | | | | | | |
| 2支端子 | -- | | | | | | | | | | | | | | | | | | | | | | | | | | | | | | | | | |
| 5支端子 | L5 | | | | | | | | | | | | | | | | | | | | | | | | | | | | | | | | | |
| φ D×L | 编码 | | | | | | | | | | | | | | | | | | | | | | | | | | | | | | | | | |
| 22×30 | 2230 | | | | | | | | | | | | | | | | | | | | | | | | | | | | | | | | | |
| 25×25 | 2525 | | | | | | | | | | | | | | | | | | | | | | | | | | | | | | | | | |
| 30×40 | 3040 | | | | | | | | | | | | | | | | | | | | | | | | | | | | | | | | | |

注：如需了解更详细之介绍，请参阅目录第16页“基板自立型产品编码说明”。



耐久性曲线

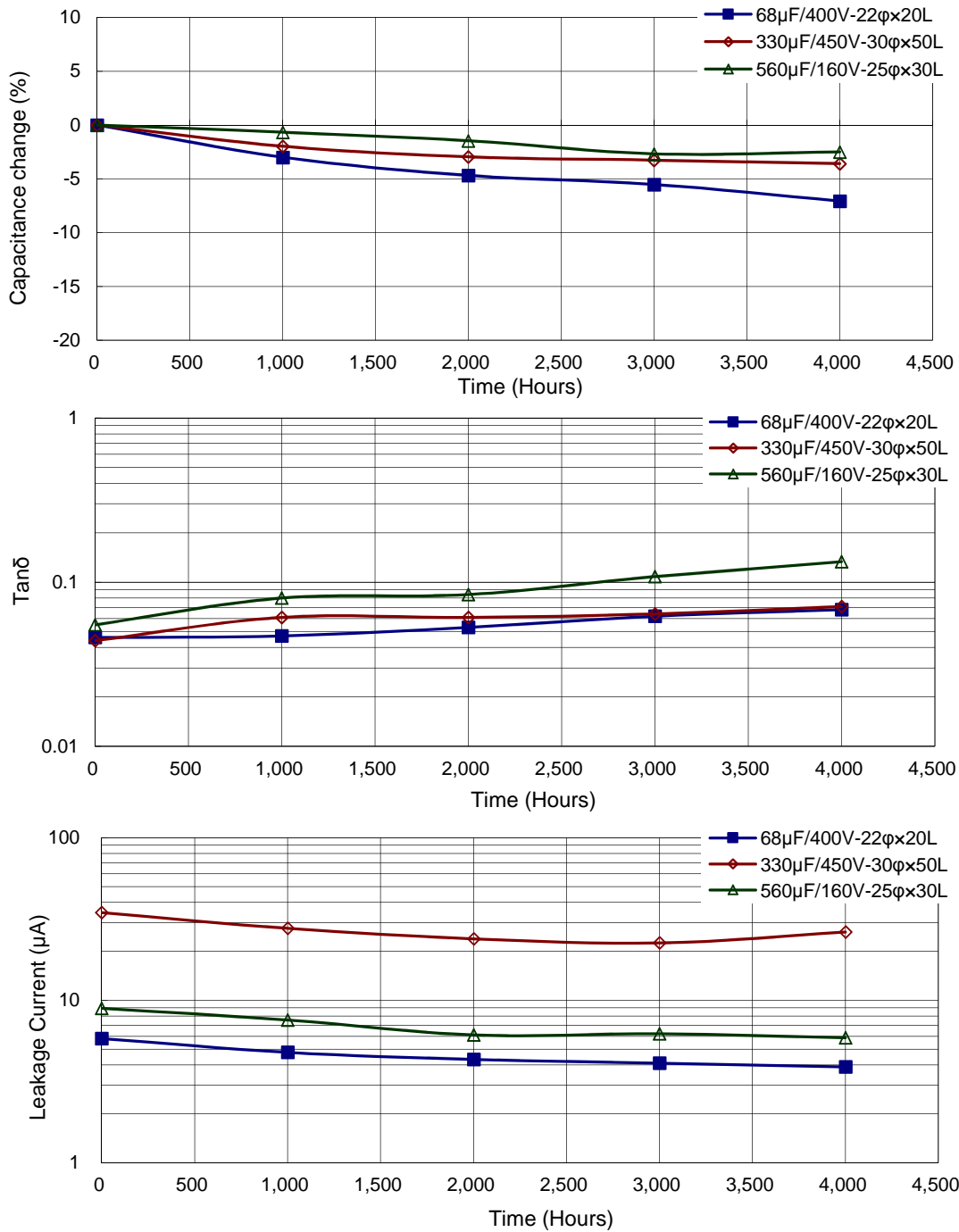

基板自立



MEA 系列

特长 / 用途

- 耐久性含容许纹波电流：85℃、2,000小时
- 符合RoHS指令



规格表

| 项 目 | 性 能 | |
|---------------------|---|--|
| 工作温度范围 | -40℃ ~ +85℃ | -25℃ ~ +85℃ |
| | 10 ~ 100V | 160 ~ 450V |
| 额定静电容量容许误差值 | ± 20% (120Hz, 20℃) | |
| 漏电流(20℃) | I = 3√CV 或 1.5 mA/微安中的任一个较小值以下(5 分钟后) I = 漏电流(mA/微安)、C = 额定静电容量(μF/微法拉)、V = 额定直流工作电压(V/伏特) | |
| 损失角正切值(120 Hz, 20℃) | 参阅制品尺寸与容许纹波电流一览表 | |
| 温度特性(120Hz) | 静电容量变化比: C(-25℃) / C(+20℃) ≥ 0.7 | |
| 耐久性 | 保证寿命时间 | 2,000 小时 |
| | 静电容量变化率 | ≦ 初始值的±15% |
| | 损失角正切值 | ≦ 初始规格值的 175% |
| | 漏电流 | ≦ 初始规格值 |
| | * 于 85℃ 环境中供给容许纹波电流值与额定电压 2,000 小时后, 待制品回复至 20℃ 的环境中进行量测时, 需满足上列要求。 | |
| 高温无负荷特性 | 保证寿命时间 | 500 小时 |
| | 静电容量变化率 | ≦ 初始值的± 20% |
| | 损失角正切值 | ≦ 初始规格值的 200% |
| | 漏电流 | ≦ 初始规格值 |
| | * 于 85℃ 环境中不供给额定电压 500 小时后, 待制品回复至 20℃ 的环境中进行量测时, 需满足上列要求。额定电压 160 ~ 450V 需进行电压补偿后再行量测(依据 JIS C 5101-4 4.1 规定)。 | |
| 纹波电流与频率补正系数 | 频率(Hz) | 50 / 60 100 / 120 300 1k 10k ≦ |
| | 补正系数 | 0.7 1.0 1.1 1.3 1.4 |
| 纹波电流与温度补正系数 | 温度(℃) | 40 60 70 85 |
| | 补正系数 | 2.7 2.0 1.7 1.0 |
| 失效率 / 故障率 | 如有需求请与我们连系与讨论。 | |

寸法图

1. 35 φ

单位: 毫米

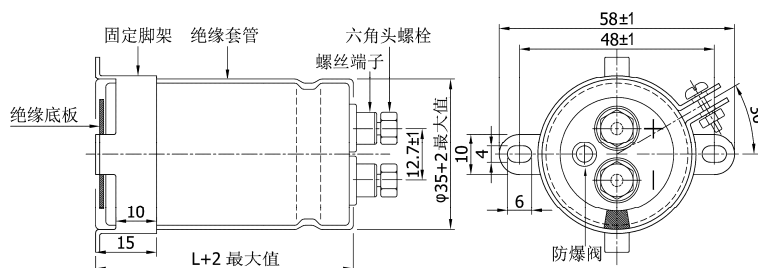

螺丝规格:

插入之六角头螺丝: M5×0.8×10

螺丝可承受之最大扭矩: 3.23Nm



2. 51 ~ 89φ

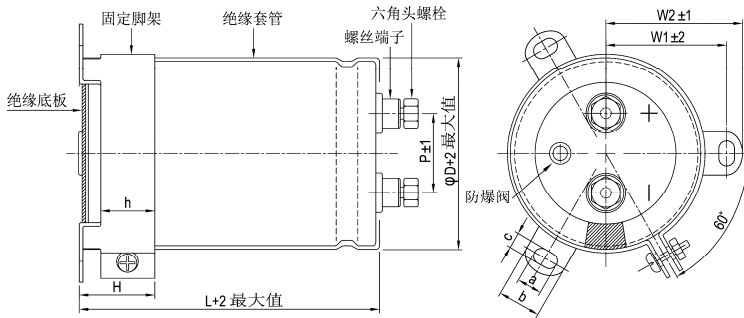

单位: 毫米

| φD | P | W1 | W2 | H | h | a | b | c |
|------|------|------|------|----|----|---|------|-----|
| 51 | 22.0 | 31.8 | 36.5 | 30 | 24 | 7 | 14.0 | 4.5 |
| 63.5 | 28.6 | 38.1 | 42.6 | 30 | 24 | 7 | 14.0 | 4.5 |
| 76.2 | 32.0 | 44.5 | 49.2 | 30 | 24 | 7 | 14.0 | 5.0 |
| 89 | 32.0 | 50.8 | 55.6 | 30 | 24 | 7 | 14.0 | 5.0 |

螺丝规格:

插入之六角头螺丝: M5×0.8×10

螺丝可承受之最大扭矩: 3.23Nm

制品尺寸与容许纹波电流一览表

| 额定工作电压 V _{DC} | 额定静电容量 120Hz, 20°C μF/微法拉 | φD×L mm/毫米 | 纹波电流 120 Hz, 85°C 安培/均方根值 (A/rms) | 损失角正切值 120Hz, 20°C | 等效串联电阻 (ESR) 120Hz, 20°C Ω/欧姆 | 漏电流 5分钟后 mA/微安 | 产品编码 |
|---------------------------|---------------------------------|---------------|--|-----------------------|--|----------------------|-----------------|
| 10 | 33,000 | 35 × 53 | 4.4 | 0.60 | 24.1 | 1.72 | MEA333M1A-AA053 |
| | 39,000 | 35 × 50 | 4.6 | 0.60 | 20.4 | 1.87 | MEA393M1A-AA050 |
| | 39,000 | 35 × 53 | 4.7 | 0.60 | 20.4 | 1.87 | MEA393M1A-AA053 |
| | 47,000 | 35 × 65 | 5.6 | 0.60 | 16.9 | 2.06 | MEA473M1A-AA065 |
| | 56,000 | 35 × 65 | 5.9 | 0.60 | 14.2 | 2.24 | MEA563M1A-AA065 |
| | 68,000 | 35 × 83 | 7.5 | 0.60 | 11.7 | 2.47 | MEA683M1A-AA083 |
| | 82,000 | 35 × 80 | 7.6 | 0.60 | 9.7 | 2.72 | MEA823M1A-AA080 |
| | 82,000 | 35 × 83 | 7.7 | 0.60 | 9.7 | 2.72 | MEA823M1A-AA083 |
| | 82,000 | 35 × 100 | 8.3 | 0.60 | 9.7 | 2.72 | MEA823M1A-AA100 |
| | 100,000 | 35 × 100 | 8.4 | 0.70 | 9.3 | 3.00 | MEA104M1A-AA100 |
| | 100,000 | 35 × 121 | 9.2 | 0.70 | 9.3 | 3.00 | MEA104M1A-AA121 |
| | 120,000 | 35 × 121 | 9.4 | 0.70 | 7.7 | 3.29 | MEA124M1A-AA121 |
| | 150,000 | 35 × 121 | 10.5 | 0.90 | 8.0 | 3.67 | MEA154M1A-AA121 |
| | 150,000 | 51 × 80 | 10.0 | 0.90 | 8.0 | 3.67 | MEA154M1A--B080 |
| | 150,000 | 51 × 83 | 10.2 | 0.90 | 8.0 | 3.67 | MEA154M1A--B083 |
| | 180,000 | 51 × 83 | 10.7 | 0.90 | 6.6 | 4.02 | MEA184M1A--B083 |
| | 220,000 | 51 × 100 | 12.8 | 1.00 | 6.0 | 4.45 | MEA224M1A--B100 |
| | 220,000 | 51 × 121 | 13.9 | 1.00 | 6.0 | 4.45 | MEA224M1A--B121 |
| | 270,000 | 51 × 121 | 15.2 | 1.20 | 5.9 | 4.93 | MEA274M1A--B121 |
| | 330,000 | 63.5 × 96 | 15.5 | 1.40 | 5.6 | 5.00 | MEA334M1A--C096 |
| | 330,000 | 63.5 × 121 | 17.2 | 1.40 | 5.6 | 5.00 | MEA334M1A--C121 |
| | 390,000 | 63.5 × 100 | 16.7 | 1.50 | 5.1 | 5.00 | MEA394M1A--C100 |
| | 390,000 | 63.5 × 115 | 17.7 | 1.50 | 5.1 | 5.00 | MEA394M1A--C115 |
| | 390,000 | 63.5 × 121 | 18.1 | 1.50 | 5.1 | 5.00 | MEA394M1A--C121 |
| | 470,000 | 63.5 × 121 | 18.3 | 2.00 | 5.6 | 5.00 | MEA474M1A--C121 |
| | 470,000 | 63.5 × 130 | 18.5 | 2.00 | 5.6 | 5.00 | MEA474M1A--C130 |
| 470,000 | 76.2 × 121 | 19.2 | 2.00 | 5.6 | 5.00 | MEA474M1A--D121 | |
| 560,000 | 76.2 × 100 | 18.3 | 2.50 | 5.9 | 5.00 | MEA564M1A--D100 | |
| 560,000 | 76.2 × 115 | 19.4 | 2.50 | 5.9 | 5.00 | MEA564M1A--D115 | |
| 560,000 | 76.2 × 121 | 19.8 | 2.50 | 5.9 | 5.00 | MEA564M1A--D121 | |
| 680,000 | 76.2 × 121 | 21.0 | 3.00 | 5.9 | 5.00 | MEA684M1A--D121 | |
| 820,000 | 76.2 × 155 | 23.8 | 3.50 | 5.7 | 5.00 | MEA824M1A--D155 | |
| 16 | 22,000 | 35 × 53 | 3.7 | 0.40 | 24.1 | 1.78 | MEA223M1C-AA053 |
| | 27,000 | 35 × 50 | 4.1 | 0.45 | 22.1 | 1.97 | MEA273M1C-AA050 |
| | 27,000 | 35 × 53 | 4.2 | 0.45 | 22.1 | 1.97 | MEA273M1C-AA053 |
| | 33,000 | 35 × 53 | 5.0 | 0.50 | 20.1 | 2.18 | MEA333M1C-AA053 |
| | 33,000 | 35 × 55 | 5.1 | 0.50 | 20.1 | 2.18 | MEA333M1C-AA055 |
| | 33,000 | 35 × 65 | 5.5 | 0.50 | 20.1 | 2.18 | MEA333M1C-AA065 |
| | 39,000 | 35 × 65 | 5.8 | 0.50 | 17.0 | 2.37 | MEA393M1C-AA065 |
| | 47,000 | 35 × 80 | 7.1 | 0.55 | 15.5 | 2.60 | MEA473M1C-AA080 |
| | 47,000 | 35 × 83 | 7.2 | 0.55 | 15.5 | 2.60 | MEA473M1C-AA083 |
| | 56,000 | 35 × 80 | 7.4 | 0.60 | 14.2 | 2.84 | MEA563M1C-AA080 |
| | 56,000 | 35 × 83 | 7.5 | 0.60 | 14.2 | 2.84 | MEA563M1C-AA083 |
| | 68,000 | 35 × 100 | 9.3 | 0.60 | 11.7 | 3.13 | MEA683M1C-AA100 |
| | 68,000 | 35 × 105 | 9.6 | 0.60 | 11.7 | 3.13 | MEA683M1C-AA105 |
| | 68,000 | 35 × 121 | 10.2 | 0.60 | 11.7 | 3.13 | MEA683M1C-AA121 |
| | 82,000 | 35 × 100 | 9.5 | 0.70 | 11.3 | 3.44 | MEA823M1C-AA100 |
| | 82,000 | 35 × 121 | 10.4 | 0.70 | 11.3 | 3.44 | MEA823M1C-AA121 |
| | 100,000 | 35 × 121 | 11.5 | 0.70 | 9.3 | 3.79 | MEA104M1C-AA121 |

螺栓型



制品尺寸与容许纹波电流一览表

| 额定工作电压 V _{DC} | 额定静电容量 120Hz, 20℃ μF/微法拉 | φD×L mm/毫米 | 纹波电流 120 Hz, 85℃ 安培/均方根值 (A/rms) | 损失角正切值 120Hz, 20℃ | 等效串联电阻 (ESR) 120Hz, 20℃ Ω/欧姆 | 漏电流 5分钟后 mA/微安 | 产品编码 |
|---------------------------|--------------------------------|---------------|---|----------------------|---------------------------------------|----------------------|-----------------|
| 16 | 100,000 | 51 × 80 | 10.7 | 0.70 | 9.3 | 3.79 | MEA104M1C--B080 |
| | 100,000 | 51 × 83 | 10.9 | 0.70 | 9.3 | 3.79 | MEA104M1C--B083 |
| | 120,000 | 35 × 121 | 11.5 | 0.80 | 8.8 | 4.16 | MEA124M1C-AA121 |
| | 120,000 | 51 × 80 | 11.1 | 0.80 | 8.8 | 4.16 | MEA124M1C--B080 |
| | 120,000 | 51 × 83 | 11.3 | 0.80 | 8.8 | 4.16 | MEA124M1C--B083 |
| | 150,000 | 51 × 80 | 11.4 | 0.90 | 8.0 | 4.65 | MEA154M1C--B080 |
| | 150,000 | 51 × 96 | 11.6 | 0.90 | 8.0 | 4.65 | MEA154M1C--B096 |
| | 150,000 | 51 × 100 | 11.7 | 0.90 | 8.0 | 4.65 | MEA154M1C--B100 |
| | 150,000 | 51 × 121 | 12.6 | 0.90 | 8.0 | 4.65 | MEA154M1C--B121 |
| | 180,000 | 51 × 115 | 12.7 | 0.90 | 6.6 | 5.00 | MEA184M1C--B115 |
| | 180,000 | 51 × 121 | 13.0 | 0.90 | 6.6 | 5.00 | MEA184M1C--B121 |
| | 220,000 | 51 × 121 | 14.4 | 1.00 | 6.0 | 5.00 | MEA224M1C--B121 |
| | 220,000 | 51 × 130 | 14.8 | 1.00 | 6.0 | 5.00 | MEA224M1C--B130 |
| | 220,000 | 63.5 × 100 | 14.7 | 1.00 | 6.0 | 5.00 | MEA224M1C--C100 |
| | 270,000 | 63.5 × 96 | 15.0 | 1.20 | 5.9 | 5.00 | MEA274M1C--C096 |
| | 270,000 | 63.5 × 100 | 15.3 | 1.20 | 5.9 | 5.00 | MEA274M1C--C100 |
| | 330,000 | 63.5 × 105 | 15.8 | 1.30 | 5.2 | 5.00 | MEA334M1C--C105 |
| | 330,000 | 63.5 × 115 | 16.4 | 1.30 | 5.2 | 5.00 | MEA334M1C--C115 |
| | 330,000 | 63.5 × 121 | 16.7 | 1.30 | 5.2 | 5.00 | MEA334M1C--C121 |
| | 330,000 | 76.2 × 121 | 18.2 | 1.30 | 5.2 | 5.00 | MEA334M1C--D121 |
| | 390,000 | 63.5 × 130 | 17.3 | 1.60 | 5.4 | 5.00 | MEA394M1C--C130 |
| | 390,000 | 76.2 × 100 | 17.2 | 1.60 | 5.4 | 5.00 | MEA394M1C--D100 |
| | 390,000 | 76.2 × 121 | 18.6 | 1.60 | 5.4 | 5.00 | MEA394M1C--D121 |
| | 470,000 | 76.2 × 115 | 18.9 | 1.80 | 5.1 | 5.00 | MEA474M1C--D115 |
| | 470,000 | 76.2 × 121 | 19.3 | 1.80 | 5.1 | 5.00 | MEA474M1C--D121 |
| | 560,000 | 76.2 × 130 | 19.9 | 2.00 | 4.7 | 5.00 | MEA564M1C--D130 |
| | 560,000 | 76.2 × 140 | 20.5 | 2.00 | 4.7 | 5.00 | MEA564M1C--D140 |
| | 560,000 | 76.2 × 144 | 20.7 | 2.00 | 4.7 | 5.00 | MEA564M1C--D144 |
| 680,000 | 76.2 × 144 | 21.8 | 2.40 | 4.7 | 5.00 | MEA684M1C--D144 | |
| 680,000 | 76.2 × 155 | 22.3 | 2.40 | 4.7 | 5.00 | MEA684M1C--D155 | |
| 820,000 | 89 × 157 | 24.1 | 2.80 | 4.5 | 5.00 | MEA824M1C--E157 | |
| 25 | 15,000 | 35 × 53 | 3.7 | 0.30 | 26.5 | 1.84 | MEA153M1E-AA053 |
| | 18,000 | 35 × 50 | 3.9 | 0.30 | 22.1 | 2.01 | MEA183M1E-AA050 |
| | 18,000 | 35 × 53 | 4.0 | 0.30 | 22.1 | 2.01 | MEA183M1E-AA053 |
| | 22,000 | 35 × 53 | 4.1 | 0.35 | 21.1 | 2.22 | MEA223M1E-AA053 |
| | 22,000 | 35 × 55 | 4.2 | 0.35 | 21.1 | 2.22 | MEA223M1E-AA055 |
| | 22,000 | 35 × 65 | 4.5 | 0.35 | 21.1 | 2.22 | MEA223M1E-AA065 |
| | 27,000 | 35 × 65 | 5.0 | 0.35 | 17.2 | 2.46 | MEA273M1E-AA065 |
| | 33,000 | 35 × 80 | 5.4 | 0.40 | 16.1 | 2.72 | MEA333M1E-AA080 |
| | 33,000 | 35 × 83 | 5.5 | 0.40 | 16.1 | 2.72 | MEA333M1E-AA083 |
| | 39,000 | 35 × 80 | 6.1 | 0.40 | 13.6 | 2.96 | MEA393M1E-AA080 |
| | 39,000 | 35 × 83 | 6.2 | 0.40 | 13.6 | 2.96 | MEA393M1E-AA083 |
| | 47,000 | 35 × 100 | 6.8 | 0.40 | 11.3 | 3.25 | MEA473M1E-AA100 |
| | 47,000 | 35 × 105 | 6.9 | 0.40 | 11.3 | 3.25 | MEA473M1E-AA105 |
| | 47,000 | 35 × 121 | 7.4 | 0.40 | 11.3 | 3.25 | MEA473M1E-AA121 |
| | 56,000 | 35 × 100 | 7.6 | 0.40 | 9.5 | 3.55 | MEA563M1E-AA100 |
| | 56,000 | 35 × 121 | 8.3 | 0.40 | 9.5 | 3.55 | MEA563M1E-AA121 |
| | 68,000 | 35 × 121 | 9.0 | 0.45 | 8.8 | 3.91 | MEA683M1E-AA121 |
| | 68,000 | 51 × 80 | 8.4 | 0.45 | 8.8 | 3.91 | MEA683M1E--B080 |
| | 68,000 | 51 × 100 | 9.3 | 0.45 | 8.8 | 3.91 | MEA683M1E--B100 |
| | 82,000 | 35 × 121 | 7.9 | 0.50 | 8.1 | 4.30 | MEA823M1E-AA121 |
| | 82,000 | 51 × 80 | 9.2 | 0.50 | 8.1 | 4.30 | MEA823M1E--B080 |
| | 82,000 | 51 × 121 | 9.7 | 0.50 | 8.1 | 4.30 | MEA823M1E--B121 |
| | 100,000 | 51 × 96 | 9.5 | 0.50 | 6.6 | 4.74 | MEA104M1E--B096 |
| | 100,000 | 51 × 100 | 9.6 | 0.50 | 6.6 | 4.74 | MEA104M1E--B100 |
| | 100,000 | 51 × 105 | 9.8 | 0.50 | 6.6 | 4.74 | MEA104M1E--B105 |
| | 100,000 | 51 × 121 | 10.5 | 0.50 | 6.6 | 4.74 | MEA104M1E--B121 |
| | 120,000 | 51 × 115 | 11.2 | 0.60 | 6.6 | 5.00 | MEA124M1E--B115 |
| | 120,000 | 51 × 121 | 11.5 | 0.60 | 6.6 | 5.00 | MEA124M1E--B121 |
| | 150,000 | 51 × 130 | 12.8 | 0.60 | 5.3 | 5.00 | MEA154M1E--B130 |
| | 150,000 | 63.5 × 100 | 12.9 | 0.60 | 5.3 | 5.00 | MEA154M1E--C100 |
| | 150,000 | 63.5 × 105 | 13.2 | 0.60 | 5.3 | 5.00 | MEA154M1E--C105 |
| | 180,000 | 63.5 × 96 | 13.3 | 0.70 | 5.2 | 5.00 | MEA184M1E--C096 |
| | 180,000 | 63.5 × 100 | 13.5 | 0.70 | 5.2 | 5.00 | MEA184M1E--C100 |
| | 180,000 | 63.5 × 121 | 14.7 | 0.70 | 5.2 | 5.00 | MEA184M1E--C121 |
| 220,000 | 63.5 × 105 | 15.7 | 0.75 | 4.5 | 5.00 | MEA224M1E--C105 | |



制品尺寸与容许纹波电流一览表

| 额定工作电压 V _{dc} | 额定静电容量 120Hz, 20℃ μF/微法拉 | φ D×L mm/毫米 | 纹波电流 120 Hz, 85℃ 安培/均方根值 (A/rms) | 损失角正切值 120Hz, 20℃ | 等效串联电阻 (ESR) 120Hz, 20℃ Ω/欧姆 | 漏电流 5分钟后 mA/微安 | 产品编码 |
|---------------------------|--------------------------------|----------------|---|----------------------|---------------------------------------|----------------------|-----------------|
| 25 | 220,000 | 63.5 × 115 | 16.3 | 0.75 | 4.5 | 5.00 | MEA224M1E--C115 |
| | 220,000 | 63.5 × 121 | 16.7 | 0.75 | 4.5 | 5.00 | MEA224M1E--C121 |
| | 220,000 | 63.5 × 144 | 18.0 | 0.75 | 4.5 | 5.00 | MEA224M1E--C144 |
| | 270,000 | 63.5 × 130 | 17.5 | 0.80 | 3.9 | 5.00 | MEA274M1E--C130 |
| | 270,000 | 63.5 × 144 | 18.3 | 0.80 | 3.9 | 5.00 | MEA274M1E--C144 |
| | 270,000 | 76.2 × 100 | 16.8 | 0.80 | 3.9 | 5.00 | MEA274M1E--D100 |
| | 330,000 | 63.5 × 155 | 20.3 | 0.90 | 3.6 | 5.00 | MEA334M1E--C155 |
| | 330,000 | 76.2 × 121 | 18.1 | 0.90 | 3.6 | 5.00 | MEA334M1E--D121 |
| | 330,000 | 76.2 × 144 | 19.5 | 0.90 | 3.6 | 5.00 | MEA334M1E--D144 |
| | 390,000 | 76.2 × 115 | 18.9 | 1.00 | 3.4 | 5.00 | MEA394M1E--D115 |
| | 390,000 | 76.2 × 140 | 20.5 | 1.00 | 3.4 | 5.00 | MEA394M1E--D140 |
| | 390,000 | 76.2 × 144 | 20.8 | 1.00 | 3.4 | 5.00 | MEA394M1E--D144 |
| | 470,000 | 76.2 × 155 | 21.5 | 1.20 | 3.4 | 5.00 | MEA474M1E--D155 |
| | 470,000 | 76.2 × 220 | 25.2 | 1.20 | 3.4 | 5.00 | MEA474M1E--D220 |
| | 560,000 | 89 × 130 | 22.4 | 1.40 | 3.3 | 5.00 | MEA564M1E--E130 |
| | 560,000 | 89 × 140 | 23.0 | 1.40 | 3.3 | 5.00 | MEA564M1E--E140 |
| | 680,000 | 89 × 157 | 25.0 | 1.60 | 3.1 | 5.00 | MEA684M1E--E157 |
| 35 | 10,000 | 35 × 53 | 3.5 | 0.30 | 39.8 | 1.77 | MEA103M1V-AA053 |
| | 12,000 | 35 × 53 | 3.7 | 0.30 | 33.2 | 1.94 | MEA123M1V-AA053 |
| | 15,000 | 35 × 50 | 3.7 | 0.30 | 26.5 | 2.17 | MEA153M1V-AA050 |
| | 15,000 | 35 × 65 | 3.9 | 0.30 | 26.5 | 2.17 | MEA153M1V-AA065 |
| | 18,000 | 35 × 65 | 4.2 | 0.35 | 25.8 | 2.38 | MEA183M1V-AA065 |
| | 18,000 | 35 × 83 | 4.7 | 0.35 | 25.8 | 2.38 | MEA183M1V-AA083 |
| | 22,000 | 35 × 83 | 4.9 | 0.35 | 21.1 | 2.63 | MEA223M1V-AA083 |
| | 27,000 | 35 × 100 | 5.7 | 0.40 | 19.7 | 2.92 | MEA273M1V-AA100 |
| | 27,000 | 35 × 83 | 5.2 | 0.40 | 19.7 | 2.92 | MEA273M1V-AA083 |
| | 33,000 | 35 × 80 | 5.9 | 0.40 | 16.1 | 3.22 | MEA333M1V-AA080 |
| | 33,000 | 35 × 100 | 6.5 | 0.40 | 16.1 | 3.22 | MEA333M1V-AA100 |
| | 33,000 | 35 × 121 | 7.1 | 0.40 | 16.1 | 3.22 | MEA333M1V-AA121 |
| | 39,000 | 35 × 100 | 6.7 | 0.40 | 13.6 | 3.50 | MEA393M1V-AA100 |
| | 39,000 | 35 × 121 | 7.3 | 0.40 | 13.6 | 3.50 | MEA393M1V-AA121 |
| | 47,000 | 35 × 121 | 8.0 | 0.45 | 12.7 | 3.85 | MEA473M1V-AA121 |
| | 47,000 | 51 × 83 | 8.3 | 0.45 | 12.7 | 3.85 | MEA473M1V--B083 |
| | 47,000 | 51 × 96 | 8.8 | 0.45 | 12.7 | 3.85 | MEA473M1V--B096 |
| | 56,000 | 51 × 83 | 8.7 | 0.50 | 11.8 | 4.20 | MEA563M1V--B083 |
| | 56,000 | 51 × 96 | 9.3 | 0.50 | 11.8 | 4.20 | MEA563M1V--B096 |
| | 68,000 | 51 × 80 | 9.3 | 0.50 | 9.8 | 4.63 | MEA683M1V--B080 |
| | 68,000 | 51 × 100 | 10.2 | 0.50 | 9.8 | 4.63 | MEA683M1V--B100 |
| | 68,000 | 51 × 115 | 10.9 | 0.50 | 9.8 | 4.63 | MEA683M1V--B115 |
| | 82,000 | 51 × 100 | 10.5 | 0.55 | 8.9 | 5.00 | MEA823M1V--B100 |
| | 82,000 | 63.5 × 96 | 10.7 | 0.55 | 8.9 | 5.00 | MEA823M1V--C096 |
| | 100,000 | 63.5 × 100 | 10.9 | 0.60 | 8.0 | 5.00 | MEA104M1V--C100 |
| | 100,000 | 63.5 × 115 | 11.6 | 0.60 | 8.0 | 5.00 | MEA104M1V--C115 |
| | 120,000 | 51 × 121 | 12.4 | 0.60 | 6.6 | 5.00 | MEA124M1V--B121 |
| | 120,000 | 63.5 × 121 | 12.8 | 0.60 | 6.6 | 5.00 | MEA124M1V--C121 |
| | 150,000 | 63.5 × 100 | 13.0 | 0.70 | 6.2 | 5.00 | MEA154M1V--C100 |
| | 150,000 | 63.5 × 130 | 14.6 | 0.70 | 6.2 | 5.00 | MEA154M1V--C130 |
| | 150,000 | 63.5 × 144 | 15.3 | 0.70 | 6.2 | 5.00 | MEA154M1V--C144 |
| | 180,000 | 63.5 × 121 | 14.6 | 0.70 | 5.2 | 5.00 | MEA184M1V--C121 |
| | 180,000 | 63.5 × 144 | 15.8 | 0.70 | 5.2 | 5.00 | MEA184M1V--C144 |
| | 180,000 | 76.2 × 115 | 14.2 | 0.70 | 5.2 | 5.00 | MEA184M1V--D115 |
| | 220,000 | 76.2 × 100 | 14.8 | 0.75 | 4.5 | 5.00 | MEA224M1V--D100 |
| | 220,000 | 76.2 × 130 | 16.5 | 0.75 | 4.5 | 5.00 | MEA224M1V--D130 |
| 220,000 | 76.2 × 144 | 17.3 | 0.75 | 4.5 | 5.00 | MEA224M1V--D144 | |
| 270,000 | 76.2 × 121 | 17.1 | 0.80 | 3.9 | 5.00 | MEA274M1V--D121 | |
| 270,000 | 76.2 × 155 | 19.2 | 0.80 | 3.9 | 5.00 | MEA274M1V--D155 | |
| 330,000 | 76.2 × 140 | 19.6 | 0.85 | 3.4 | 5.00 | MEA334M1V--D140 | |
| 330,000 | 89 × 130 | 20.9 | 0.85 | 3.4 | 5.00 | MEA334M1V--E130 | |
| 390,000 | 89 × 157 | 23.8 | 0.90 | 3.1 | 5.00 | MEA394M1V--E157 | |
| 470,000 | 89 × 140 | 24.3 | 0.95 | 2.7 | 5.00 | MEA474M1V--E140 | |
| 470,000 | 89 × 157 | 25.5 | 0.95 | 2.7 | 5.00 | MEA474M1V--E157 | |



制品尺寸与容许纹波电流一览表

| 额定工作电压 V _{dc} | 额定静电容量 120Hz, 20℃ μF/微法拉 | φ D×L mm/毫米 | 纹波电流 120 Hz, 85℃ 安培/均方根值 (A/rms) | 损失角正切值 120Hz, 20℃ | 等效串联电阻 (ESR) 120Hz, 20℃ Ω/欧姆 | 漏电流 5分钟后 mA/微安 | 产品编码 |
|---------------------------|--------------------------------|----------------|---|----------------------|---------------------------------------|----------------------|-----------------|
| 50 | 5,600 | 35 × 53 | 2.9 | 0.25 | 59.2 | 1.59 | MEA562M1H-AA053 |
| | 6,800 | 35 × 53 | 3.2 | 0.25 | 48.8 | 1.75 | MEA682M1H-AA053 |
| | 8,200 | 35 × 53 | 3.4 | 0.25 | 40.4 | 1.92 | MEA822M1H-AA053 |
| | 10,000 | 35 × 50 | 3.8 | 0.25 | 33.2 | 2.12 | MEA103M1H-AA050 |
| | 10,000 | 35 × 65 | 4.3 | 0.25 | 33.2 | 2.12 | MEA103M1H-AA065 |
| | 12,000 | 35 × 65 | 4.5 | 0.25 | 27.6 | 2.32 | MEA123M1H-AA065 |
| | 12,000 | 35 × 83 | 4.6 | 0.25 | 27.6 | 2.32 | MEA123M1H-AA083 |
| | 15,000 | 35 × 83 | 4.7 | 0.25 | 22.1 | 2.60 | MEA153M1H-AA083 |
| | 18,000 | 35 × 80 | 4.8 | 0.25 | 18.4 | 2.85 | MEA183M1H-AA080 |
| | 18,000 | 35 × 83 | 4.9 | 0.25 | 18.4 | 2.85 | MEA183M1H-AA083 |
| | 18,000 | 35 × 100 | 5.3 | 0.25 | 18.4 | 2.85 | MEA183M1H-AA100 |
| | 22,000 | 35 × 100 | 5.8 | 0.30 | 18.1 | 3.15 | MEA223M1H-AA100 |
| | 22,000 | 35 × 121 | 6.3 | 0.30 | 18.1 | 3.15 | MEA223M1H-AA121 |
| | 27,000 | 35 × 121 | 6.6 | 0.35 | 17.2 | 3.49 | MEA273M1H-AA121 |
| | 33,000 | 51 × 83 | 7.5 | 0.40 | 16.1 | 3.85 | MEA333M1H--B083 |
| | 33,000 | 51 × 96 | 8.0 | 0.40 | 16.1 | 3.85 | MEA333M1H--B096 |
| | 39,000 | 51 × 80 | 7.6 | 0.40 | 13.6 | 4.19 | MEA393M1H--B080 |
| | 39,000 | 51 × 83 | 7.7 | 0.40 | 13.6 | 4.19 | MEA393M1H--B083 |
| | 39,000 | 51 × 96 | 8.2 | 0.40 | 13.6 | 4.19 | MEA393M1H--B096 |
| | 47,000 | 51 × 100 | 9.6 | 0.40 | 11.3 | 4.60 | MEA473M1H--B100 |
| | 47,000 | 51 × 115 | 10.2 | 0.40 | 11.3 | 4.60 | MEA473M1H--B115 |
| | 56,000 | 51 × 100 | 9.8 | 0.40 | 9.5 | 5.00 | MEA563M1H--B100 |
| | 56,000 | 63.5 × 96 | 10.9 | 0.40 | 9.5 | 5.00 | MEA563M1H--C096 |
| | 68,000 | 51 × 121 | 11.4 | 0.45 | 8.8 | 5.00 | MEA683M1H--B121 |
| | 68,000 | 63.5 × 96 | 11.7 | 0.45 | 8.8 | 5.00 | MEA683M1H--C096 |
| | 68,000 | 63.5 × 100 | 11.9 | 0.45 | 8.8 | 5.00 | MEA683M1H--C100 |
| | 82,000 | 63.5 × 100 | 12.2 | 0.50 | 8.1 | 5.00 | MEA823M1H--C100 |
| | 82,000 | 63.5 × 115 | 13.0 | 0.50 | 8.1 | 5.00 | MEA823M1H--C115 |
| | 100,000 | 63.5 × 144 | 14.2 | 0.50 | 6.6 | 5.00 | MEA104M1H--C144 |
| | 100,000 | 76.2 × 115 | 14.3 | 0.50 | 6.6 | 5.00 | MEA104M1H--D115 |
| | 120,000 | 63.5 × 121 | 13.4 | 0.50 | 5.5 | 5.00 | MEA124M1H--C121 |
| | 120,000 | 63.5 × 144 | 14.5 | 0.50 | 5.5 | 5.00 | MEA124M1H--C144 |
| | 120,000 | 76.2 × 115 | 14.6 | 0.50 | 5.5 | 5.00 | MEA124M1H--D115 |
| 150,000 | 76.2 × 121 | 15.3 | 0.60 | 5.3 | 5.00 | MEA154M1H--D121 | |
| 150,000 | 76.2 × 130 | 15.8 | 0.60 | 5.3 | 5.00 | MEA154M1H--D130 | |
| 150,000 | 76.2 × 144 | 16.5 | 0.60 | 5.3 | 5.00 | MEA154M1H--D144 | |
| 180,000 | 76.2 × 140 | 16.6 | 0.70 | 5.2 | 5.00 | MEA184M1H--D140 | |
| 180,000 | 76.2 × 144 | 16.8 | 0.70 | 5.2 | 5.00 | MEA184M1H--D144 | |
| 180,000 | 76.2 × 155 | 17.4 | 0.70 | 5.2 | 5.00 | MEA184M1H--D155 | |
| 220,000 | 89 × 130 | 18.2 | 0.80 | 4.8 | 5.00 | MEA224M1H--E130 | |
| 270,000 | 89 × 140 | 18.7 | 1.00 | 4.9 | 5.00 | MEA274M1H--E140 | |
| 270,000 | 89 × 157 | 19.7 | 1.00 | 4.9 | 5.00 | MEA274M1H--E157 | |
| 63 | 3,900 | 35 × 53 | 2.5 | 0.20 | 68.0 | 1.49 | MEA392M1J-AA053 |
| | 4,700 | 35 × 53 | 2.7 | 0.20 | 56.4 | 1.63 | MEA472M1J-AA053 |
| | 4,700 | 35 × 55 | 2.8 | 0.20 | 56.4 | 1.63 | MEA472M1J-AA055 |
| | 5,600 | 35 × 50 | 2.9 | 0.20 | 47.4 | 1.78 | MEA562M1J-AA050 |
| | 5,600 | 35 × 53 | 3.0 | 0.20 | 47.4 | 1.78 | MEA562M1J-AA053 |
| | 6,800 | 35 × 53 | 3.7 | 0.20 | 39.0 | 1.96 | MEA682M1J-AA053 |
| | 6,800 | 35 × 55 | 3.8 | 0.20 | 39.0 | 1.96 | MEA682M1J-AA055 |
| | 6,800 | 35 × 65 | 4.1 | 0.20 | 39.0 | 1.96 | MEA682M1J-AA065 |
| | 8,200 | 35 × 65 | 4.4 | 0.25 | 40.4 | 2.16 | MEA822M1J-AA065 |
| | 8,200 | 35 × 83 | 4.6 | 0.25 | 40.4 | 2.16 | MEA822M1J-AA083 |
| | 10,000 | 35 × 80 | 4.6 | 0.25 | 33.2 | 2.38 | MEA103M1J-AA080 |
| | 10,000 | 35 × 83 | 4.7 | 0.25 | 33.2 | 2.38 | MEA103M1J-AA083 |
| | 12,000 | 35 × 83 | 4.8 | 0.25 | 27.6 | 2.61 | MEA123M1J-AA083 |
| | 12,000 | 35 × 100 | 5.1 | 0.25 | 27.6 | 2.61 | MEA123M1J-AA100 |
| | 15,000 | 35 × 100 | 5.6 | 0.25 | 22.1 | 2.92 | MEA153M1J-AA100 |
| | 15,000 | 35 × 105 | 5.7 | 0.25 | 22.1 | 2.92 | MEA153M1J-AA105 |
| | 18,000 | 35 × 100 | 6.2 | 0.25 | 18.4 | 3.19 | MEA183M1J-AA100 |
| | 18,000 | 35 × 121 | 6.8 | 0.25 | 18.4 | 3.19 | MEA183M1J-AA121 |
| | 22,000 | 35 × 121 | 7.4 | 0.30 | 18.1 | 3.53 | MEA223M1J-AA121 |
| | 22,000 | 51 × 80 | 7.6 | 0.30 | 18.1 | 3.53 | MEA223M1J--B080 |
| | 22,000 | 51 × 83 | 7.7 | 0.30 | 18.1 | 3.53 | MEA223M1J--B083 |
| | 27,000 | 51 × 83 | 8.2 | 0.30 | 14.7 | 3.91 | MEA273M1J--B083 |
| | 27,000 | 51 × 96 | 8.5 | 0.30 | 14.7 | 3.91 | MEA273M1J--B096 |
| | 33,000 | 51 × 96 | 8.6 | 0.35 | 14.1 | 4.33 | MEA333M1J--B096 |



制品尺寸与容许纹波电流一览表

| 额定工作电压 V _{DC} | 额定静电容量 120Hz, 20℃ μF/微法拉 | φD×L mm/毫米 | 纹波电流 120 Hz, 85℃ 安培/均方根值 (A/rms) | 损失角正切值 120Hz, 20℃ | 等效串联电阻 (ESR) 120Hz, 20℃ Ω/欧姆 | 漏电流 5分钟后 mA/微安 | 产品编码 |
|---------------------------|--------------------------------|---------------|---|----------------------|---------------------------------------|----------------------|-----------------|
| 63 | 33,000 | 51 × 100 | 8.7 | 0.35 | 14.1 | 4.33 | MEA333M1J--B100 |
| | 33,000 | 51 × 105 | 8.9 | 0.35 | 14.1 | 4.33 | MEA333M1J--B105 |
| | 39,000 | 51 × 100 | 9.6 | 0.35 | 11.9 | 4.70 | MEA393M1J--B100 |
| | 39,000 | 51 × 115 | 10.2 | 0.35 | 11.9 | 4.70 | MEA393M1J--B115 |
| | 39,000 | 51 × 121 | 10.5 | 0.35 | 11.9 | 4.70 | MEA393M1J--B121 |
| | 47,000 | 51 × 130 | 11.4 | 0.40 | 11.3 | 5.00 | MEA473M1J--B130 |
| | 47,000 | 63.5 × 100 | 11.5 | 0.40 | 11.3 | 5.00 | MEA473M1J--C100 |
| | 47,000 | 63.5 × 105 | 11.8 | 0.40 | 11.3 | 5.00 | MEA473M1J--C105 |
| | 56,000 | 63.5 × 100 | 11.8 | 0.40 | 9.5 | 5.00 | MEA563M1J--C100 |
| | 56,000 | 63.5 × 115 | 12.5 | 0.40 | 9.5 | 5.00 | MEA563M1J--C115 |
| | 68,000 | 63.5 × 121 | 12.7 | 0.40 | 7.8 | 5.00 | MEA683M1J--C121 |
| | 68,000 | 63.5 × 144 | 13.7 | 0.40 | 7.8 | 5.00 | MEA683M1J--C144 |
| | 68,000 | 76.2 × 105 | 13.3 | 0.40 | 7.8 | 5.00 | MEA683M1J--D105 |
| | 82,000 | 63.5 × 130 | 13.6 | 0.45 | 7.3 | 5.00 | MEA823M1J--C130 |
| | 82,000 | 63.5 × 144 | 14.2 | 0.45 | 7.3 | 5.00 | MEA823M1J--C144 |
| | 100,000 | 76.2 × 115 | 13.8 | 0.45 | 6.0 | 5.00 | MEA104M1J--D115 |
| | 100,000 | 76.2 × 121 | 14.1 | 0.45 | 6.0 | 5.00 | MEA104M1J--D121 |
| | 100,000 | 76.2 × 144 | 15.2 | 0.45 | 6.0 | 5.00 | MEA104M1J--D144 |
| | 120,000 | 76.2 × 130 | 15.1 | 0.50 | 5.5 | 5.00 | MEA124M1J--D130 |
| | 120,000 | 76.2 × 140 | 15.6 | 0.50 | 5.5 | 5.00 | MEA124M1J--D140 |
| | 120,000 | 76.2 × 144 | 15.8 | 0.50 | 5.5 | 5.00 | MEA124M1J--D144 |
| | 150,000 | 76.2 × 155 | 17.4 | 0.55 | 4.9 | 5.00 | MEA154M1J--D155 |
| | 150,000 | 76.2 × 220 | 20.4 | 0.55 | 4.9 | 5.00 | MEA154M1J--D220 |
| 150,000 | 89 × 140 | 18.2 | 0.55 | 4.9 | 5.00 | MEA154M1J--E140 | |
| 180,000 | 89 × 130 | 18.6 | 0.60 | 4.4 | 5.00 | MEA184M1J--E130 | |
| 220,000 | 89 × 157 | 21.4 | 0.65 | 3.9 | 5.00 | MEA224M1J--E157 | |
| 80 | 3,300 | 35 × 50 | 2.4 | 0.15 | 60.3 | 1.54 | MEA332M1K-AA050 |
| | 3,300 | 35 × 53 | 2.5 | 0.15 | 60.3 | 1.54 | MEA332M1K-AA053 |
| | 3,900 | 35 × 53 | 2.7 | 0.15 | 51.0 | 1.68 | MEA392M1K-AA053 |
| | 4,700 | 35 × 65 | 2.9 | 0.15 | 42.3 | 1.84 | MEA472M1K-AA065 |
| | 5,600 | 35 × 65 | 3.7 | 0.20 | 47.4 | 2.01 | MEA562M1K-AA065 |
| | 5,600 | 35 × 83 | 4.1 | 0.20 | 47.4 | 2.01 | MEA562M1K-AA083 |
| | 6,800 | 35 × 80 | 4.2 | 0.20 | 39.0 | 2.21 | MEA682M1K-AA080 |
| | 6,800 | 35 × 83 | 4.3 | 0.20 | 39.0 | 2.21 | MEA682M1K-AA083 |
| | 8,200 | 35 × 83 | 4.5 | 0.20 | 32.3 | 2.43 | MEA822M1K-AA083 |
| | 10,000 | 35 × 100 | 5.4 | 0.20 | 26.5 | 2.68 | MEA103M1K-AA100 |
| | 12,000 | 35 × 100 | 5.6 | 0.20 | 22.1 | 2.94 | MEA123M1K-AA100 |
| | 12,000 | 35 × 121 | 6.1 | 0.20 | 22.1 | 2.94 | MEA123M1K-AA121 |
| | 15,000 | 35 × 121 | 7.1 | 0.25 | 22.1 | 3.29 | MEA153M1K-AA121 |
| | 15,000 | 51 × 80 | 7.2 | 0.25 | 22.1 | 3.29 | MEA153M1K--B080 |
| | 15,000 | 51 × 83 | 7.3 | 0.25 | 22.1 | 3.29 | MEA153M1K--B083 |
| | 18,000 | 35 × 121 | 7.4 | 0.25 | 18.4 | 3.60 | MEA183M1K-AA121 |
| | 18,000 | 51 × 83 | 7.7 | 0.25 | 18.4 | 3.60 | MEA183M1K--B083 |
| | 22,000 | 51 × 96 | 8.2 | 0.30 | 18.1 | 3.98 | MEA223M1K--B096 |
| | 22,000 | 51 × 100 | 8.5 | 0.30 | 18.1 | 3.98 | MEA223M1K--B100 |
| | 27,000 | 51 × 96 | 8.4 | 0.30 | 14.7 | 4.41 | MEA273M1K--B096 |
| | 27,000 | 51 × 121 | 8.6 | 0.30 | 14.7 | 4.41 | MEA273M1K--B121 |
| | 27,000 | 63.5 × 100 | 8.6 | 0.30 | 14.7 | 4.41 | MEA273M1K--C100 |
| | 33,000 | 51 × 115 | 9.8 | 0.35 | 14.1 | 4.87 | MEA333M1K--B115 |
| | 33,000 | 63.5 × 100 | 10.5 | 0.35 | 14.1 | 4.87 | MEA333M1K--C100 |
| | 39,000 | 51 × 130 | 10.8 | 0.35 | 11.9 | 5.00 | MEA393M1K--B130 |
| | 39,000 | 63.5 × 121 | 11.8 | 0.35 | 11.9 | 5.00 | MEA393M1K--C121 |
| | 47,000 | 63.5 × 115 | 12.7 | 0.35 | 9.9 | 5.00 | MEA473M1K--C115 |
| | 47,000 | 63.5 × 121 | 13.0 | 0.35 | 9.9 | 5.00 | MEA473M1K--C121 |
| | 47,000 | 63.5 × 144 | 14.0 | 0.35 | 9.9 | 5.00 | MEA473M1K--C144 |
| | 56,000 | 63.5 × 130 | 13.6 | 0.35 | 8.3 | 5.00 | MEA563M1K--C130 |
| | 56,000 | 63.5 × 144 | 14.2 | 0.35 | 8.3 | 5.00 | MEA563M1K--C144 |
| | 68,000 | 76.2 × 115 | 15.2 | 0.35 | 6.8 | 5.00 | MEA683M1K--D115 |
| | 68,000 | 76.2 × 121 | 15.5 | 0.35 | 6.8 | 5.00 | MEA683M1K--D121 |
| | 68,000 | 76.2 × 144 | 16.7 | 0.35 | 6.8 | 5.00 | MEA683M1K--D144 |
| | 82,000 | 76.2 × 130 | 16.4 | 0.35 | 5.7 | 5.00 | MEA823M1K--D130 |
| | 82,000 | 76.2 × 140 | 16.9 | 0.35 | 5.7 | 5.00 | MEA823M1K--D140 |
| | 82,000 | 76.2 × 144 | 17.1 | 0.35 | 5.7 | 5.00 | MEA823M1K--D144 |
| | 100,000 | 76.2 × 155 | 18.3 | 0.40 | 5.3 | 5.00 | MEA104M1K--D155 |
| | 100,000 | 89 × 140 | 19.1 | 0.40 | 5.3 | 5.00 | MEA104M1K--E140 |
| | 120,000 | 89 × 130 | 20.3 | 0.40 | 4.4 | 5.00 | MEA124M1K--E130 |
| 150,000 | 89 × 157 | 24.6 | 0.40 | 3.5 | 5.00 | MEA154M1K--E157 | |



制品尺寸与容许纹波电流一览表

| 额定工作电压 V _{DC} | 额定静电容量 120Hz, 20℃ μF/微法拉 | φD×L mm/毫米 | 纹波电流 120 Hz, 85℃ 安培/均方根值 (A/rms) | 损失角正切值 120Hz, 20℃ | 等效串联电阻 (ESR) 120Hz, 20℃ Ω/欧姆 | 漏电流 5 分钟后 mA/微安 | 产品编码 |
|---------------------------|--------------------------------|---------------|---|----------------------|---------------------------------------|-----------------------|-----------------|
| 100 | 1,800 | 35 × 53 | 2.3 | 0.15 | 111 | 1.27 | MEA182M2A-AA053 |
| | 2,200 | 35 × 50 | 2.4 | 0.15 | 90.4 | 1.41 | MEA222M2A-AA050 |
| | 2,200 | 35 × 53 | 2.5 | 0.15 | 90.4 | 1.41 | MEA222M2A-AA053 |
| | 2,700 | 35 × 53 | 2.7 | 0.15 | 73.7 | 1.56 | MEA272M2A-AA053 |
| | 3,300 | 35 × 65 | 2.9 | 0.15 | 60.3 | 1.72 | MEA332M2A-AA065 |
| | 3,300 | 35 × 80 | 3.2 | 0.15 | 60.3 | 1.72 | MEA332M2A-AA080 |
| | 3,900 | 35 × 83 | 3.5 | 0.15 | 51.0 | 1.87 | MEA392M2A-AA083 |
| | 4,700 | 35 × 80 | 3.6 | 0.15 | 42.3 | 2.06 | MEA472M2A-AA080 |
| | 4,700 | 35 × 83 | 3.7 | 0.15 | 42.3 | 2.06 | MEA472M2A-AA083 |
| | 5,600 | 35 × 100 | 4.6 | 0.15 | 35.5 | 2.24 | MEA562M2A-AA100 |
| | 6,800 | 35 × 100 | 4.9 | 0.20 | 39.0 | 2.47 | MEA682M2A-AA100 |
| | 6,800 | 35 × 105 | 5.0 | 0.20 | 39.0 | 2.47 | MEA682M2A-AA105 |
| | 8,200 | 35 × 121 | 5.6 | 0.20 | 32.3 | 2.72 | MEA822M2A-AA121 |
| | 8,200 | 51 × 83 | 5.8 | 0.20 | 32.3 | 2.72 | MEA822M2A--B083 |
| | 10,000 | 35 × 121 | 6.0 | 0.20 | 26.5 | 3.00 | MEA103M2A-AA121 |
| | 10,000 | 51 × 80 | 6.1 | 0.20 | 26.5 | 3.00 | MEA103M2A--B080 |
| | 10,000 | 51 × 83 | 6.2 | 0.20 | 26.5 | 3.00 | MEA103M2A--B083 |
| | 12,000 | 51 × 75 | 6.6 | 0.20 | 22.1 | 3.29 | MEA123M2A--B075 |
| | 12,000 | 51 × 100 | 7.5 | 0.20 | 22.1 | 3.29 | MEA123M2A--B100 |
| | 15,000 | 51 × 96 | 7.7 | 0.20 | 17.7 | 3.67 | MEA153M2A--B096 |
| | 15,000 | 51 × 105 | 8.0 | 0.20 | 17.7 | 3.67 | MEA153M2A--B105 |
| | 15,000 | 51 × 121 | 8.5 | 0.20 | 17.7 | 3.67 | MEA153M2A--B121 |
| | 18,000 | 51 × 115 | 8.2 | 0.20 | 14.7 | 4.02 | MEA183M2A--B115 |
| | 18,000 | 51 × 121 | 8.6 | 0.20 | 14.7 | 4.02 | MEA183M2A--B121 |
| | 18,000 | 63.5 × 100 | 8.8 | 0.20 | 14.7 | 4.02 | MEA183M2A--C100 |
| | 22,000 | 51 × 130 | 9.5 | 0.25 | 15.1 | 4.45 | MEA223M2A--B130 |
| | 22,000 | 63.5 × 100 | 9.6 | 0.25 | 15.1 | 4.45 | MEA223M2A--C100 |
| | 22,000 | 63.5 × 105 | 9.8 | 0.25 | 15.1 | 4.45 | MEA223M2A--C105 |
| | 27,000 | 63.5 × 115 | 10.1 | 0.25 | 12.3 | 4.93 | MEA273M2A--C115 |
| | 27,000 | 63.5 × 121 | 10.3 | 0.25 | 12.3 | 4.93 | MEA273M2A--C121 |
| | 33,000 | 63.5 × 130 | 11.6 | 0.25 | 10.0 | 5.00 | MEA333M2A--C130 |
| | 33,000 | 63.5 × 144 | 12.1 | 0.25 | 10.0 | 5.00 | MEA333M2A--C144 |
| | 33,000 | 76.2 × 100 | 11.5 | 0.25 | 10.0 | 5.00 | MEA333M2A--D100 |
| | 33,000 | 76.2 × 105 | 11.7 | 0.25 | 10.0 | 5.00 | MEA333M2A--D105 |
| | 39,000 | 76.2 × 115 | 13.8 | 0.25 | 8.5 | 5.00 | MEA393M2A--D115 |
| | 39,000 | 76.2 × 121 | 14.1 | 0.25 | 8.5 | 5.00 | MEA393M2A--D121 |
| | 39,000 | 76.2 × 144 | 12.4 | 0.25 | 8.5 | 5.00 | MEA393M2A--D144 |
| | 47,000 | 76.2 × 130 | 13.3 | 0.25 | 7.1 | 5.00 | MEA473M2A--D130 |
| | 47,000 | 76.2 × 140 | 13.7 | 0.25 | 7.1 | 5.00 | MEA473M2A--D140 |
| | 47,000 | 76.2 × 144 | 13.9 | 0.25 | 7.1 | 5.00 | MEA473M2A--D144 |
| 56,000 | 76.2 × 144 | 15.3 | 0.30 | 7.1 | 5.00 | MEA563M2A--D144 | |
| 56,000 | 76.2 × 155 | 15.8 | 0.30 | 7.1 | 5.00 | MEA563M2A--D155 | |
| 68,000 | 89 × 130 | 16.4 | 0.35 | 6.8 | 5.00 | MEA683M2A--E130 | |
| 68,000 | 89 × 140 | 16.9 | 0.35 | 6.8 | 5.00 | MEA683M2A--E140 | |
| 82,000 | 89 × 157 | 19.5 | 0.35 | 5.7 | 5.00 | MEA823M2A--E157 | |
| 100,000 | 89 × 170 | 22.3 | 0.35 | 4.6 | 5.00 | MEA104M2A--E170 | |
| 160 | 3,300 | 35 × 121 | 5.2 | 0.15 | 60.3 | 2.18 | MEA332M2C-AA121 |
| | 3,900 | 51 × 75 | 5.3 | 0.15 | 51.0 | 2.37 | MEA392M2C--B075 |
| | 4,700 | 51 × 75 | 5.8 | 0.15 | 42.3 | 2.60 | MEA472M2C--B075 |
| | 5,600 | 51 × 96 | 7.0 | 0.15 | 35.5 | 2.84 | MEA562M2C--B096 |
| | 6,800 | 51 × 96 | 7.7 | 0.15 | 29.3 | 3.13 | MEA682M2C--B096 |
| | 8,200 | 51 × 115 | 9.1 | 0.15 | 24.3 | 3.44 | MEA822M2C--B115 |
| | 10,000 | 63.5 × 96 | 10.3 | 0.15 | 19.9 | 3.79 | MEA103M2C--C096 |
| | 12,000 | 63.5 × 96 | 11.3 | 0.15 | 16.6 | 4.16 | MEA123M2C--C096 |
| | 15,000 | 63.5 × 130 | 14.3 | 0.15 | 13.3 | 4.65 | MEA153M2C--C130 |
| | 18,000 | 63.5 × 130 | 15.6 | 0.15 | 11.1 | 5.00 | MEA183M2C--C130 |
| | 22,000 | 76.2 × 130 | 18.2 | 0.15 | 9.0 | 5.00 | MEA223M2C--D130 |
| | 27,000 | 76.2 × 130 | 20.2 | 0.15 | 7.4 | 5.00 | MEA273M2C--D130 |
| | 33,000 | 89 × 130 | 23.7 | 0.15 | 6.0 | 5.00 | MEA333M2C--E130 |
| | 39,000 | 89 × 157 | 27.8 | 0.15 | 5.1 | 5.00 | MEA393M2C--E157 |
| 200 | 2,200 | 35 × 100 | 3.9 | 0.15 | 90.4 | 1.99 | MEA222M2D-AA100 |
| | 2,700 | 35 × 121 | 4.7 | 0.15 | 73.7 | 2.20 | MEA272M2D-AA121 |
| | 3,300 | 51 × 75 | 4.9 | 0.15 | 60.3 | 2.44 | MEA332M2D--B075 |
| | 3,900 | 51 × 75 | 5.3 | 0.15 | 51.0 | 2.65 | MEA392M2D--B075 |
| | 4,700 | 51 × 96 | 6.4 | 0.15 | 42.3 | 2.91 | MEA472M2D--B096 |
| | 5,600 | 51 × 115 | 7.5 | 0.15 | 35.5 | 3.17 | MEA562M2D--B115 |



制品尺寸与容许纹波电流一览表

| 额定工作电压 V _{dc} | 额定静电容量 120Hz, 20℃ μF/微法拉 | φD×L mm/毫米 | 纹波电流 120 Hz, 85℃ 安培/均方根值 (A/rms) | 损失角正切值 120Hz, 20℃ | 等效串联电阻 (ESR) 120Hz, 20℃ Ω/欧姆 | 漏电流 5分钟后 mA/微安 | 产品编码 |
|---------------------------|--------------------------------|---------------|---|----------------------|---------------------------------------|----------------------|-----------------|
| 200 | 6,800 | 51 × 130 | 8.7 | 0.15 | 29.3 | 3.50 | MEA682M2D--B130 |
| | 8,200 | 63.5 × 96 | 9.4 | 0.15 | 24.3 | 3.84 | MEA822M2D--C096 |
| | 10,000 | 63.5 × 96 | 10.3 | 0.15 | 19.9 | 4.24 | MEA103M2D--C096 |
| | 12,000 | 76.2 × 96 | 12.0 | 0.15 | 16.6 | 4.65 | MEA123M2D--D096 |
| | 15,000 | 76.2 × 96 | 14.4 | 0.15 | 13.3 | 5.00 | MEA153M2D--D096 |
| | 18,000 | 76.2 × 130 | 16.5 | 0.15 | 11.1 | 5.00 | MEA183M2D--D130 |
| | 22,000 | 76.2 × 155 | 19.6 | 0.15 | 9.0 | 5.00 | MEA223M2D--D155 |
| | 27,000 | 89 × 130 | 21.5 | 0.15 | 7.4 | 5.00 | MEA273M2D--E130 |
| | 33,000 | 89 × 157 | 25.5 | 0.15 | 6.0 | 5.00 | MEA333M2D--E157 |
| 250 | 1,500 | 35 × 100 | 3.2 | 0.15 | 132.6 | 1.84 | MEA152M2E-AA100 |
| | 1,800 | 35 × 100 | 3.5 | 0.15 | 110.5 | 2.01 | MEA182M2E-AA100 |
| | 2,200 | 51 × 75 | 4.0 | 0.15 | 90.4 | 2.22 | MEA222M2E--B075 |
| | 2,700 | 51 × 75 | 4.4 | 0.15 | 73.7 | 2.46 | MEA272M2E--B075 |
| | 3,300 | 51 × 96 | 5.4 | 0.15 | 60.3 | 2.72 | MEA332M2E--B096 |
| | 3,900 | 51 × 115 | 6.3 | 0.15 | 51.0 | 2.96 | MEA392M2E--B115 |
| | 4,700 | 63.5 × 96 | 7.1 | 0.15 | 42.3 | 3.25 | MEA472M2E--C096 |
| | 5,600 | 63.5 × 96 | 7.7 | 0.15 | 35.5 | 3.55 | MEA562M2E--C096 |
| | 6,800 | 63.5 × 115 | 9.1 | 0.15 | 29.3 | 3.91 | MEA682M2E--C115 |
| | 8,200 | 63.5 × 115 | 10.0 | 0.15 | 24.3 | 4.30 | MEA822M2E--C115 |
| | 10,000 | 63.5 × 130 | 11.6 | 0.15 | 19.9 | 4.74 | MEA103M2E--C130 |
| | 12,000 | 76.2 × 115 | 12.8 | 0.15 | 16.6 | 5.00 | MEA123M2E--D115 |
| | 15,000 | 76.2 × 130 | 15.1 | 0.15 | 13.3 | 5.00 | MEA153M2E--D130 |
| | 18,000 | 76.2 × 155 | 17.7 | 0.15 | 11.1 | 5.00 | MEA183M2E--D155 |
| | 22,000 | 89 × 157 | 20.9 | 0.15 | 9.0 | 5.00 | MEA223M2E--E157 |
| 350 | 390 | 35 × 50 | 1.5 | 0.15 | 510 | 1.11 | MEA391M2V-AA050 |
| | 390 | 35 × 53 | 1.6 | 0.15 | 510 | 1.11 | MEA391M2V-AA053 |
| | 470 | 35 × 60 | 2.0 | 0.15 | 423 | 1.22 | MEA471M2V-AA060 |
| | 470 | 35 × 65 | 2.1 | 0.15 | 423 | 1.22 | MEA471M2V-AA065 |
| | 470 | 35 × 83 | 2.3 | 0.15 | 423 | 1.22 | MEA471M2V-AA083 |
| | 560 | 35 × 70 | 2.2 | 0.15 | 355 | 1.33 | MEA561M2V-AA070 |
| | 560 | 35 × 83 | 2.3 | 0.15 | 355 | 1.33 | MEA561M2V-AA083 |
| | 680 | 35 × 80 | 2.5 | 0.15 | 293 | 1.46 | MEA681M2V-AA080 |
| | 680 | 35 × 83 | 2.6 | 0.15 | 293 | 1.46 | MEA681M2V-AA083 |
| | 820 | 35 × 90 | 2.9 | 0.15 | 243 | 1.61 | MEA821M2V-AA090 |
| | 820 | 35 × 100 | 3.0 | 0.15 | 243 | 1.61 | MEA821M2V-AA100 |
| | 1,000 | 35 × 100 | 3.4 | 0.15 | 199 | 1.77 | MEA102M2V-AA100 |
| | 1,200 | 35 × 121 | 4.1 | 0.15 | 166 | 1.94 | MEA122M2V-AA121 |
| | 1,200 | 51 × 75 | 3.8 | 0.15 | 166 | 1.94 | MEA122M2V--B075 |
| | 1,500 | 51 × 75 | 4.2 | 0.15 | 133 | 2.17 | MEA152M2V--B075 |
| | 1,800 | 51 × 85 | 4.8 | 0.15 | 111 | 2.38 | MEA182M2V--B085 |
| | 1,800 | 51 × 96 | 5.1 | 0.15 | 111 | 2.38 | MEA182M2V--B096 |
| | 2,200 | 51 × 96 | 5.7 | 0.15 | 90.4 | 2.63 | MEA222M2V--B096 |
| | 2,700 | 51 × 115 | 6.8 | 0.15 | 73.7 | 2.92 | MEA272M2V--B115 |
| | 2,700 | 51 × 130 | 7.1 | 0.15 | 73.7 | 2.92 | MEA272M2V--B130 |
| | 3,300 | 51 × 130 | 8.1 | 0.15 | 60.3 | 3.22 | MEA332M2V--B130 |
| | 3,300 | 63.5 × 96 | 7.3 | 0.15 | 60.3 | 3.22 | MEA332M2V--C096 |
| | 3,300 | 63.5 × 115 | 7.9 | 0.15 | 60.3 | 3.22 | MEA332M2V--C115 |
| | 3,900 | 63.5 × 115 | 8.9 | 0.15 | 51.0 | 3.50 | MEA392M2V--C115 |
| | 4,700 | 63.5 × 130 | 10.3 | 0.15 | 42.3 | 3.85 | MEA472M2V--C130 |
| | 4,700 | 76.2 × 96 | 10.1 | 0.15 | 42.3 | 3.85 | MEA472M2V--D096 |
| | 5,600 | 76.2 × 115 | 11.3 | 0.15 | 35.5 | 4.20 | MEA562M2V--D115 |
| | 6,800 | 76.2 × 130 | 13.1 | 0.15 | 29.3 | 4.63 | MEA682M2V--D130 |
| | 8,200 | 76.2 × 155 | 15.4 | 0.15 | 24.3 | 5.00 | MEA822M2V--D155 |
| | 10,000 | 76.2 × 170 | 17.3 | 0.15 | 19.9 | 5.00 | MEA103M2V--D170 |
| 10,000 | 89 × 130 | 16.7 | 0.15 | 19.9 | 5.00 | MEA103M2V--E130 | |
| 10,000 | 89 × 157 | 18.1 | 0.15 | 19.9 | 5.00 | MEA103M2V--E157 | |
| 12,000 | 89 × 155 | 19.9 | 0.15 | 16.6 | 5.00 | MEA123M2V--E155 | |
| 12,000 | 89 × 157 | 20.0 | 0.15 | 16.6 | 5.00 | MEA123M2V--E157 | |
| 15,000 | 89 × 196 | 24.4 | 0.15 | 13.3 | 5.00 | MEA153M2V--E196 | |
| 18,000 | 89 × 236 | 28.8 | 0.15 | 11.1 | 5.00 | MEA183M2V--E236 | |
| 400 | 330 | 35 × 50 | 1.5 | 0.15 | 603 | 1.09 | MEA331M2G-AA050 |
| | 330 | 35 × 53 | 1.5 | 0.15 | 603 | 1.09 | MEA331M2G-AA053 |
| | 390 | 35 × 60 | 1.9 | 0.15 | 510 | 1.18 | MEA391M2G-AA060 |
| | 390 | 35 × 65 | 2.0 | 0.15 | 510 | 1.18 | MEA391M2G-AA065 |



制品尺寸与容许纹波电流一览表

| 额定工作电压 V _{DC} | 额定静电容量 120Hz, 20℃ μF/微法拉 | φD×L mm/毫米 | 纹波电流 120 Hz, 85℃ 安培/均方根值 (A/rms) | 损失角正切值 120Hz, 20℃ | 等效串联电阻 (ESR) 120Hz, 20℃ Ω/欧姆 | 漏电流 5分钟后 mA/微安 | 产品编码 |
|---------------------------|--------------------------------|---------------|---|----------------------|---------------------------------------|----------------------|-----------------|
| 400 | 390 | 35 × 83 | 2.1 | 0.15 | 510 | 1.18 | MEA391M2G-AA083 |
| | 470 | 35 × 70 | 2.0 | 0.15 | 423 | 1.30 | MEA471M2G-AA070 |
| | 470 | 35 × 83 | 2.1 | 0.15 | 423 | 1.30 | MEA471M2G-AA083 |
| | 560 | 35 × 80 | 2.2 | 0.15 | 355 | 1.42 | MEA561M2G-AA080 |
| | 560 | 35 × 83 | 2.3 | 0.15 | 355 | 1.42 | MEA561M2G-AA083 |
| | 680 | 35 × 90 | 2.7 | 0.15 | 293 | 1.56 | MEA681M2G-AA090 |
| | 680 | 35 × 100 | 2.8 | 0.15 | 293 | 1.56 | MEA681M2G-AA100 |
| | 820 | 35 × 100 | 3.1 | 0.15 | 243 | 1.72 | MEA821M2G-AA100 |
| | 1,000 | 35 × 121 | 3.5 | 0.15 | 199 | 1.90 | MEA102M2G-AA121 |
| | 1,000 | 51 × 75 | 3.5 | 0.15 | 199 | 1.90 | MEA102M2G--B075 |
| | 1,200 | 51 × 75 | 3.8 | 0.15 | 166 | 2.08 | MEA122M2G--B075 |
| | 1,500 | 51 × 85 | 4.4 | 0.15 | 133 | 2.32 | MEA152M2G--B085 |
| | 1,500 | 51 × 96 | 4.7 | 0.15 | 133 | 2.32 | MEA152M2G--B096 |
| | 1,800 | 51 × 96 | 5.1 | 0.15 | 111 | 2.55 | MEA182M2G--B096 |
| | 2,200 | 51 × 121 | 6.2 | 0.15 | 90.4 | 2.81 | MEA222M2G--B121 |
| | 2,200 | 51 × 130 | 6.4 | 0.15 | 90.4 | 2.81 | MEA222M2G--B130 |
| | 2,200 | 63.5 × 96 | 6.3 | 0.15 | 90.4 | 2.81 | MEA222M2G--C096 |
| | 2,700 | 63.5 × 96 | 6.9 | 0.15 | 73.7 | 3.12 | MEA272M2G--C096 |
| | 3,300 | 63.5 × 115 | 8.2 | 0.15 | 60.3 | 3.45 | MEA332M2G--C115 |
| | 3,900 | 63.5 × 130 | 9.4 | 0.15 | 51.0 | 3.75 | MEA392M2G--C130 |
| | 3,900 | 76.2 × 96 | 9.1 | 0.15 | 51.0 | 3.75 | MEA392M2G--D096 |
| | 4,700 | 76.2 × 115 | 10.4 | 0.15 | 42.3 | 4.11 | MEA472M2G--D115 |
| | 5,600 | 76.2 × 130 | 11.9 | 0.15 | 35.5 | 4.49 | MEA562M2G--D130 |
| | 6,800 | 76.2 × 155 | 14.0 | 0.15 | 29.3 | 4.95 | MEA682M2G--D155 |
| | 6,800 | 89 × 157 | 14.9 | 0.15 | 29.3 | 4.95 | MEA682M2G--E157 |
| | 8,200 | 76.2 × 170 | 15.6 | 0.15 | 24.3 | 5.00 | MEA822M2G--D170 |
| | 8,200 | 89 × 130 | 15.1 | 0.15 | 24.3 | 5.00 | MEA822M2G--E130 |
| | 8,200 | 89 × 157 | 16.4 | 0.15 | 24.3 | 5.00 | MEA822M2G--E157 |
| | 10,000 | 89 × 155 | 18.1 | 0.15 | 19.9 | 5.00 | MEA103M2G--E155 |
| | 10,000 | 89 × 157 | 18.2 | 0.15 | 19.9 | 5.00 | MEA103M2G--E157 |
| 12,000 | 89 × 196 | 21.8 | 0.15 | 16.6 | 5.00 | MEA123M2G--E196 | |
| 15,000 | 89 × 220 | 25.4 | 0.15 | 13.3 | 5.00 | MEA153M2G--E220 | |
| 15,000 | 89 × 236 | 26.3 | 0.15 | 13.3 | 5.00 | MEA153M2G--E236 | |
| 450 | 270 | 35 × 50 | 1.2 | 0.15 | 736 | 1.05 | MEA271M2W-AA050 |
| | 270 | 35 × 53 | 1.3 | 0.15 | 736 | 1.05 | MEA271M2W-AA053 |
| | 330 | 35 × 60 | 1.7 | 0.15 | 602 | 1.16 | MEA331M2W-AA060 |
| | 330 | 35 × 65 | 1.8 | 0.15 | 602 | 1.16 | MEA331M2W-AA065 |
| | 390 | 35 × 70 | 1.9 | 0.15 | 510 | 1.26 | MEA391M2W-AA070 |
| | 390 | 35 × 83 | 2.0 | 0.15 | 510 | 1.26 | MEA391M2W-AA083 |
| | 470 | 35 × 80 | 2.1 | 0.15 | 423 | 1.38 | MEA471M2W-AA080 |
| | 470 | 35 × 83 | 2.1 | 0.15 | 423 | 1.38 | MEA471M2W-AA083 |
| | 560 | 35 × 90 | 2.4 | 0.15 | 355 | 1.51 | MEA561M2W-AA090 |
| | 560 | 35 × 100 | 2.5 | 0.15 | 355 | 1.51 | MEA561M2W-AA100 |
| | 680 | 35 × 100 | 2.8 | 0.15 | 293 | 1.66 | MEA681M2W-AA100 |
| | 820 | 35 × 121 | 3.2 | 0.15 | 243 | 1.82 | MEA821M2W-AA121 |
| | 820 | 51 × 75 | 3.2 | 0.15 | 243 | 1.82 | MEA821M2W--B075 |
| | 1,000 | 51 × 75 | 3.5 | 0.15 | 199 | 2.01 | MEA102M2W--B075 |
| | 1,200 | 51 × 96 | 4.2 | 0.15 | 166 | 2.20 | MEA122M2W--B096 |
| | 1,500 | 51 × 115 | 5.0 | 0.15 | 133 | 2.46 | MEA152M2W--B115 |
| | 1,800 | 51 × 130 | 5.8 | 0.15 | 111 | 2.70 | MEA182M2W--B130 |
| | 2,200 | 63.5 × 96 | 6.3 | 0.15 | 90.4 | 2.98 | MEA222M2W--C096 |
| | 2,700 | 63.5 × 115 | 7.5 | 0.15 | 73.7 | 3.31 | MEA272M2W--C115 |
| | 3,300 | 63.5 × 130 | 8.6 | 0.15 | 60.3 | 3.66 | MEA332M2W--C130 |
| | 3,300 | 76.2 × 96 | 8.4 | 0.15 | 60.3 | 3.66 | MEA332M2W--D096 |
| | 3,900 | 76.2 × 115 | 9.5 | 0.15 | 51.0 | 3.97 | MEA392M2W--D115 |
| | 4,700 | 76.2 × 130 | 10.8 | 0.15 | 42.3 | 4.36 | MEA472M2W--D130 |
| | 5,600 | 76.2 × 155 | 12.8 | 0.15 | 35.5 | 4.76 | MEA562M2W--D155 |
| | 6,800 | 76.2 × 170 | 14.3 | 0.15 | 29.3 | 5.00 | MEA682M2W--D170 |
| | 6,800 | 89 × 130 | 13.8 | 0.15 | 29.3 | 5.00 | MEA682M2W--E130 |
| | 6,800 | 89 × 157 | 15.0 | 0.15 | 29.3 | 5.00 | MEA682M2W--E157 |
| | 8,200 | 89 × 155 | 16.3 | 0.15 | 24.3 | 5.00 | MEA822M2W--E155 |
| | 8,200 | 89 × 157 | 16.4 | 0.15 | 24.3 | 5.00 | MEA822M2W--E157 |
| | 10,000 | 89 × 196 | 19.9 | 0.15 | 19.9 | 5.00 | MEA103M2W--E196 |
| 12,000 | 89 × 220 | 22.8 | 0.15 | 16.6 | 5.00 | MEA123M2W--E220 | |
| 12,000 | 89 × 236 | 23.6 | 0.15 | 16.6 | 5.00 | MEA123M2W--E236 | |



产品编码说明

| MEA系列 | 3300微法拉 | ± 20% | 400V | 无压痕 + 固定脚架 | M5螺栓 | 63.5φ×115L | 无铅螺栓 + PVC 套管 | | | | | | | | | | | | | | | | | | | | | | | | |
|---|------------|-------------|-----------|------------|------|-------------|---------------|--------|-----|------------------------|---|--|----|----|-----|----|-----|----|-----|----|--|--|------|----|--------|------|--------|------|--------|------|--|
| MEA | 332 | M | 2G | - | - | C115 | | | | | | | | | | | | | | | | | | | | | | | | | |
| 系列名 | 额定静电容量 | 额定静电容量容许误差值 | 额定电压 | 铝壳外观 | 端子型式 | 制品尺寸 | 螺栓与套管材质 | | | | | | | | | | | | | | | | | | | | | | | | |
| 范例: <table border="1"> <tr><th>静电容量</th><th>编码</th></tr> <tr><td>470</td><td>471</td></tr> <tr><td>1,800</td><td>182</td></tr> <tr><td>10,000</td><td>103</td></tr> </table> | | 静电容量 | 编码 | 470 | 471 | 1,800 | 182 | 10,000 | 103 | M = ± 20% K = ± 10% | 范例: <table border="1"> <tr><th>电压</th><th>编码</th></tr> <tr><td>350</td><td>2V</td></tr> <tr><td>400</td><td>2G</td></tr> <tr><td>450</td><td>2W</td></tr> </table> | | 电压 | 编码 | 350 | 2V | 400 | 2G | 450 | 2W | 范例: <table border="1"> <tr><th>φD×L</th><th>编码</th></tr> <tr><td>35× 83</td><td>A083</td></tr> <tr><td>51× 96</td><td>B096</td></tr> <tr><td>89×157</td><td>E157</td></tr> </table> | | φD×L | 编码 | 35× 83 | A083 | 51× 96 | B096 | 89×157 | E157 | |
| 静电容量 | 编码 | | | | | | | | | | | | | | | | | | | | | | | | | | | | | | |
| 470 | 471 | | | | | | | | | | | | | | | | | | | | | | | | | | | | | | |
| 1,800 | 182 | | | | | | | | | | | | | | | | | | | | | | | | | | | | | | |
| 10,000 | 103 | | | | | | | | | | | | | | | | | | | | | | | | | | | | | | |
| 电压 | 编码 | | | | | | | | | | | | | | | | | | | | | | | | | | | | | | |
| 350 | 2V | | | | | | | | | | | | | | | | | | | | | | | | | | | | | | |
| 400 | 2G | | | | | | | | | | | | | | | | | | | | | | | | | | | | | | |
| 450 | 2W | | | | | | | | | | | | | | | | | | | | | | | | | | | | | | |
| φD×L | 编码 | | | | | | | | | | | | | | | | | | | | | | | | | | | | | | |
| 35× 83 | A083 | | | | | | | | | | | | | | | | | | | | | | | | | | | | | | |
| 51× 96 | B096 | | | | | | | | | | | | | | | | | | | | | | | | | | | | | | |
| 89×157 | E157 | | | | | | | | | | | | | | | | | | | | | | | | | | | | | | |

注：如需了解更详细介绍，请参阅目录第17页“螺栓型产品编码说明”。

耐久性曲线

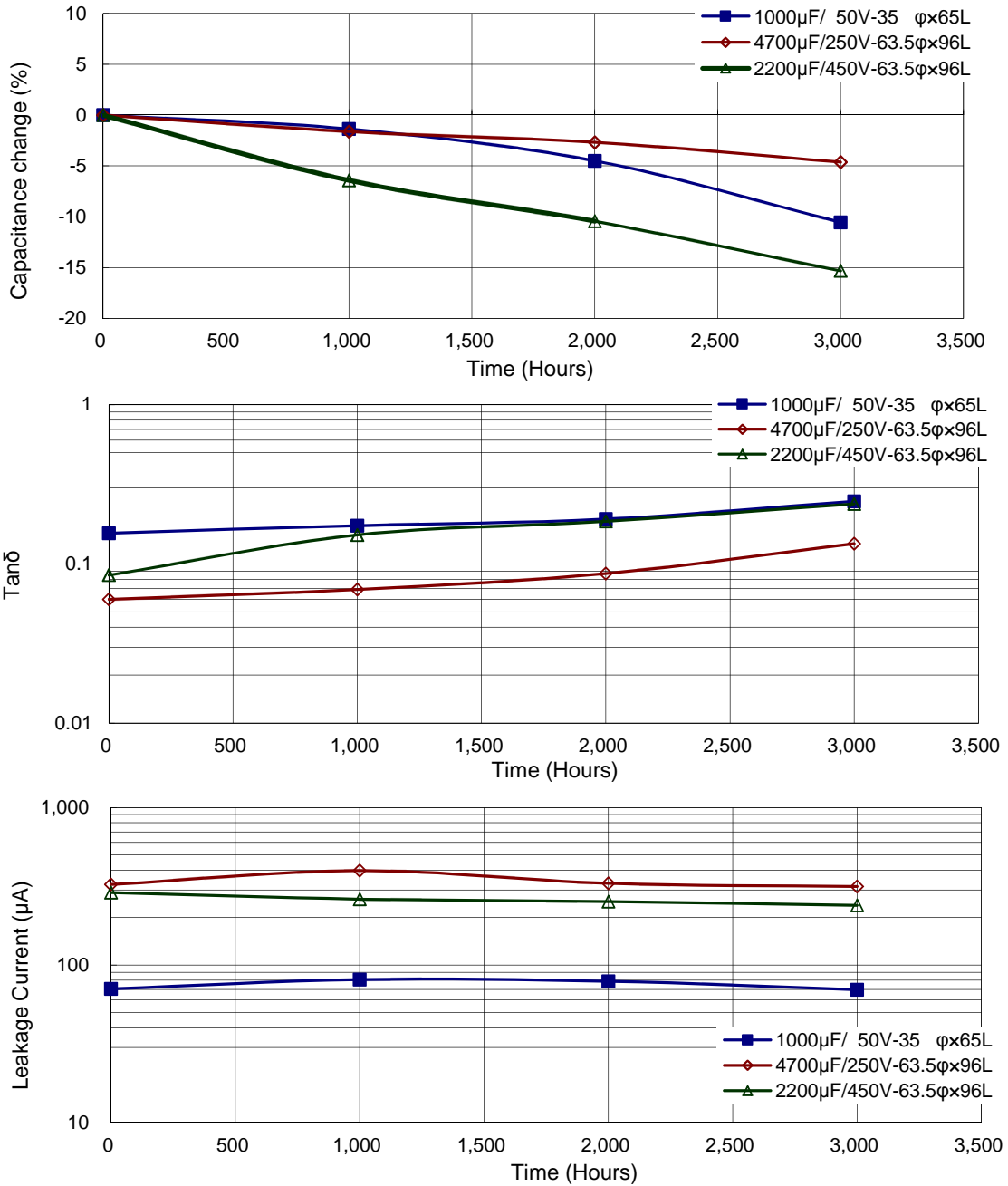

螺栓型

使用寿命图

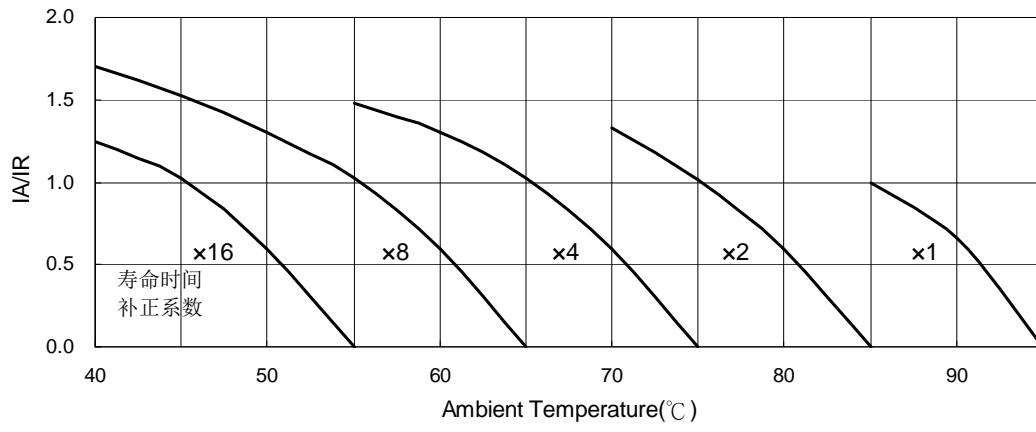

IA: 实际应用纹波电流值

IR: 容许纹波电流值

MEK系列

特长 / 用途

- 耐久性含容许纹波电流：85℃、5,000小时
- 符合RoHS指令



规格表

| 项目 | 性能 | | | | | | | | | | | | |
|---------------------|---|-----------|----------|-----------|-------------|--------|---------------|------|---------|-----|-----|-----|-----|
| 工作温度范围 | -25℃ ~ +85℃ | | | | | | | | | | | | |
| 额定静电容量容许误差值 | ± 20% (120 Hz, 20℃) | | | | | | | | | | | | |
| 漏电流(20℃) | $I = 3\sqrt{CV}$ 或 5 毫安(mA)中的任一个较小值以下(5 分钟后) I = 漏电流(mA/毫安)、C = 额定静电容量(μF/微法拉)、V = 额定直流工作电压(V/伏特) | | | | | | | | | | | | |
| 损失角正切值(120 Hz, 20℃) | 参阅制品尺寸与容许纹波电流一览表 | | | | | | | | | | | | |
| 温度特性(120 Hz) | 静电容量变化比: $C(-25℃) / C(+20℃) \geq 0.7$ | | | | | | | | | | | | |
| 耐久性 | <table border="1"> <tr> <td>保证寿命时间</td> <td>5,000 小时</td> </tr> <tr> <td>静电容量变化率</td> <td>≦ 初始值的±15%</td> </tr> <tr> <td>损失角正切值</td> <td>≦ 初始规格值的 175%</td> </tr> <tr> <td>漏电流</td> <td>≦ 初始规格值</td> </tr> </table> <p>* 于 85℃ 环境中供给容许纹波电流值与额定电压 5,000 小时后, 待制品回复至 20℃ 的环境中进行量测时, 需满足上列要求。</p> | 保证寿命时间 | 5,000 小时 | 静电容量变化率 | ≦ 初始值的±15% | 损失角正切值 | ≦ 初始规格值的 175% | 漏电流 | ≦ 初始规格值 | | | | |
| 保证寿命时间 | 5,000 小时 | | | | | | | | | | | | |
| 静电容量变化率 | ≦ 初始值的±15% | | | | | | | | | | | | |
| 损失角正切值 | ≦ 初始规格值的 175% | | | | | | | | | | | | |
| 漏电流 | ≦ 初始规格值 | | | | | | | | | | | | |
| 高温无负荷特性 | <table border="1"> <tr> <td>保证寿命时间</td> <td>1,000 小时</td> </tr> <tr> <td>静电容量变化率</td> <td>≦ 初始值的± 20%</td> </tr> <tr> <td>损失角正切值</td> <td>≦ 初始规格值的 200%</td> </tr> <tr> <td>漏电流</td> <td>≦ 初始规格值</td> </tr> </table> <p>* 于 85℃ 环境中不供给额定电压 1,000 小时后, 待制品回复至 20℃ 的环境中进行量测时, 需满足上列要求。额定电压 160 ~ 450V 需进行电压补偿后再行量测(依据 JIS C 5101-4 4.1 规定)。</p> | 保证寿命时间 | 1,000 小时 | 静电容量变化率 | ≦ 初始值的± 20% | 损失角正切值 | ≦ 初始规格值的 200% | 漏电流 | ≦ 初始规格值 | | | | |
| 保证寿命时间 | 1,000 小时 | | | | | | | | | | | | |
| 静电容量变化率 | ≦ 初始值的± 20% | | | | | | | | | | | | |
| 损失角正切值 | ≦ 初始规格值的 200% | | | | | | | | | | | | |
| 漏电流 | ≦ 初始规格值 | | | | | | | | | | | | |
| 纹波电流与频率补正系数 | <table border="1"> <tr> <td>频率(Hz)</td> <td>50 / 60</td> <td>100 / 120</td> <td>300</td> <td>1k</td> <td>10k ≦</td> </tr> <tr> <td>补正系数</td> <td>0.7</td> <td>1.0</td> <td>1.1</td> <td>1.3</td> <td>1.4</td> </tr> </table> | 频率(Hz) | 50 / 60 | 100 / 120 | 300 | 1k | 10k ≦ | 补正系数 | 0.7 | 1.0 | 1.1 | 1.3 | 1.4 |
| 频率(Hz) | 50 / 60 | 100 / 120 | 300 | 1k | 10k ≦ | | | | | | | | |
| 补正系数 | 0.7 | 1.0 | 1.1 | 1.3 | 1.4 | | | | | | | | |
| 纹波电流与温度补正系数 | <table border="1"> <tr> <td>温度(℃)</td> <td>40</td> <td>60</td> <td>85</td> </tr> <tr> <td>补正系数</td> <td>1.89</td> <td>1.67</td> <td>1.0</td> </tr> </table> | 温度(℃) | 40 | 60 | 85 | 补正系数 | 1.89 | 1.67 | 1.0 | | | | |
| 温度(℃) | 40 | 60 | 85 | | | | | | | | | | |
| 补正系数 | 1.89 | 1.67 | 1.0 | | | | | | | | | | |
| 失效率 / 故障率 | 如有需求请与我们连系与讨论。 | | | | | | | | | | | | |

寸法图

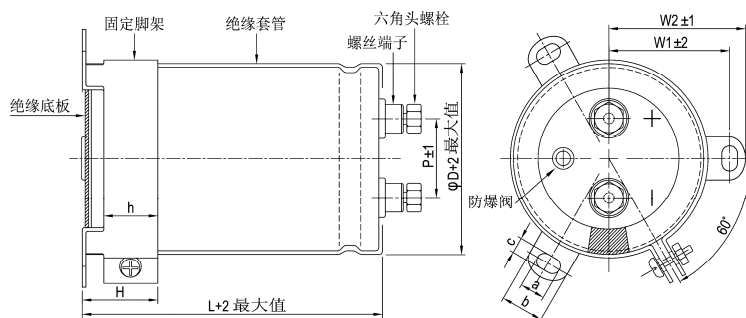

单位: 毫米

| φD | P | W1 | W2 | H | h | a | b | c |
|------|------|------|------|----|----|---|------|-----|
| 51 | 22.0 | 31.8 | 36.5 | 30 | 24 | 7 | 14.0 | 4.5 |
| 63.5 | 28.6 | 38.1 | 42.6 | 30 | 24 | 7 | 14.0 | 4.5 |
| 76.2 | 32.0 | 44.5 | 49.2 | 30 | 24 | 7 | 14.0 | 5.0 |
| 89 | 32.0 | 50.8 | 55.6 | 30 | 24 | 7 | 14.0 | 5.0 |

螺丝规格:

插入之六角头螺丝: M5×0.8×10

螺丝可承受之最大扭力: 3.23Nm

螺栓型



制品尺寸与容许纹波电流一览表

| 额定工作电压 V _{DC} | 额定静容量 120Hz, 20℃ μF/微法拉 | φ D×L mm/毫米 | 纹波电流 120 Hz, 85℃ 安培/均方根值 (A/rms) | 损失角正切值 120Hz, 20℃ | 等效串联电阻 (ESR) 120Hz, 20℃ Ω/欧姆 | 漏电流 5 分钟后 mA/微安 | 产品编码 |
|---------------------------|-------------------------------|----------------|---|----------------------|---------------------------------------|-----------------------|-----------------|
| 350 | 1,000 | 51 × 60 | 4.5 | 0.15 | 199 | 1.77 | MEK102M2V--B060 |
| | 1,200 | 51 × 70 | 5.3 | 0.15 | 166 | 1.94 | MEK122M2V--B070 |
| | 1,200 | 51 × 75 | 5.5 | 0.15 | 166 | 1.94 | MEK122M2V--B075 |
| | 1,200 | 51 × 83 | 5.7 | 0.15 | 166 | 1.94 | MEK122M2V--B083 |
| | 1,500 | 51 × 75 | 6.1 | 0.15 | 133 | 2.17 | MEK152M2V--B075 |
| | 1,500 | 51 × 83 | 6.3 | 0.15 | 133 | 2.17 | MEK152M2V--B083 |
| | 1,800 | 51 × 96 | 7.4 | 0.15 | 111 | 2.38 | MEK182M2V--B096 |
| | 2,200 | 51 × 96 | 8.2 | 0.15 | 90.4 | 2.63 | MEK222M2V--B096 |
| | 2,700 | 51 × 115 | 9.8 | 0.15 | 73.7 | 2.92 | MEK272M2V--B115 |
| | 2,700 | 51 × 130 | 10.2 | 0.15 | 73.7 | 2.92 | MEK272M2V--B130 |
| | 2,700 | 63.5 × 85 | 9.3 | 0.15 | 73.7 | 2.92 | MEK272M2V--C085 |
| | 3,300 | 51 × 130 | 11.3 | 0.15 | 60.3 | 3.22 | MEK332M2V--B130 |
| | 3,300 | 63.5 × 96 | 10.8 | 0.15 | 60.3 | 3.22 | MEK332M2V--C096 |
| | 3,900 | 63.5 × 115 | 12.8 | 0.15 | 51.0 | 3.50 | MEK392M2V--C115 |
| | 3,900 | 76.2 × 85 | 12.0 | 0.15 | 51.0 | 3.50 | MEK392M2V--D085 |
| | 4,700 | 63.5 × 115 | 14.0 | 0.15 | 42.3 | 3.85 | MEK472M2V--C115 |
| | 4,700 | 63.5 × 130 | 14.8 | 0.15 | 42.3 | 3.85 | MEK472M2V--C130 |
| | 4,700 | 76.2 × 90 | 13.5 | 0.15 | 42.3 | 3.85 | MEK472M2V--D090 |
| | 5,600 | 63.5 × 155 | 17.3 | 0.15 | 35.5 | 4.20 | MEK562M2V--C155 |
| | 5,600 | 76.2 × 100 | 15.4 | 0.15 | 35.5 | 4.20 | MEK562M2V--D100 |
| | 5,600 | 76.2 × 115 | 16.3 | 0.15 | 35.5 | 4.20 | MEK562M2V--D115 |
| | 6,800 | 76.2 × 130 | 18.8 | 0.15 | 29.3 | 4.63 | MEK682M2V--D130 |
| | 8,200 | 63.5 × 190 | 22.1 | 0.15 | 24.3 | 5.00 | MEK822M2V--C190 |
| | 8,200 | 76.2 × 155 | 22.1 | 0.15 | 24.3 | 5.00 | MEK822M2V--D155 |
| | 8,200 | 89 × 121 | 20.2 | 0.15 | 24.3 | 5.00 | MEK822M2V--E121 |
| | 10,000 | 76.2 × 170 | 25.7 | 0.15 | 19.9 | 5.00 | MEK103M2V--D170 |
| | 10,000 | 89 × 140 | 24.7 | 0.15 | 19.9 | 5.00 | MEK103M2V--E140 |
| | 10,000 | 89 × 157 | 25.9 | 0.15 | 19.9 | 5.00 | MEK103M2V--E157 |
| | 12,000 | 89 × 150 | 27.6 | 0.15 | 16.6 | 5.00 | MEK123M2V--E150 |
| | 12,000 | 89 × 155 | 28.0 | 0.15 | 16.6 | 5.00 | MEK123M2V--E155 |
| | 12,000 | 89 × 157 | 28.4 | 0.15 | 16.6 | 5.00 | MEK123M2V--E157 |
| | 15,000 | 89 × 190 | 34.2 | 0.15 | 13.3 | 5.00 | MEK153M2V--E190 |
| | 15,000 | 89 × 196 | 34.6 | 0.15 | 13.3 | 5.00 | MEK153M2V--E196 |
| 18,000 | 89 × 236 | 41.4 | 0.15 | 11.1 | 5.00 | MEK183M2V--E236 | |
| 400 | 1,000 | 51 × 65 | 4.7 | 0.15 | 199 | 1.90 | MEK102M2G--B065 |
| | 1,000 | 51 × 75 | 5.0 | 0.15 | 199 | 1.90 | MEK102M2G--B075 |
| | 1,000 | 51 × 83 | 5.2 | 0.15 | 199 | 1.90 | MEK102M2G--B083 |
| | 1,200 | 51 × 75 | 5.5 | 0.15 | 166 | 2.08 | MEK122M2G--B075 |
| | 1,200 | 51 × 83 | 5.7 | 0.15 | 166 | 2.08 | MEK122M2G--B083 |
| | 1,500 | 51 × 96 | 6.7 | 0.15 | 133 | 2.32 | MEK152M2G--B096 |
| | 1,800 | 51 × 96 | 7.4 | 0.15 | 111 | 2.55 | MEK182M2G--B096 |
| | 2,200 | 51 × 115 | 8.9 | 0.15 | 90.4 | 2.81 | MEK222M2G--B115 |
| | 2,200 | 51 × 130 | 9.2 | 0.15 | 90.4 | 2.81 | MEK222M2G--B130 |
| | 2,200 | 63.5 × 85 | 8.5 | 0.15 | 90.4 | 2.81 | MEK222M2G--C085 |
| | 2,700 | 51 × 130 | 10.4 | 0.15 | 73.7 | 3.12 | MEK272M2G--B130 |
| | 2,700 | 63.5 × 96 | 9.9 | 0.15 | 73.7 | 3.12 | MEK272M2G--C096 |
| | 2,700 | 76.2 × 75 | 9.4 | 0.15 | 73.7 | 3.12 | MEK272M2G--D075 |
| | 3,300 | 63.5 × 96 | 11.0 | 0.15 | 60.3 | 3.45 | MEK332M2G--C096 |
| | 3,300 | 63.5 × 115 | 11.8 | 0.15 | 60.3 | 3.45 | MEK332M2G--C115 |
| | 3,300 | 76.2 × 80 | 11.2 | 0.15 | 60.3 | 3.45 | MEK332M2G--D090 |
| | 3,900 | 63.5 × 115 | 12.8 | 0.15 | 51.0 | 3.75 | MEK392M2G--C115 |
| | 3,900 | 63.5 × 130 | 13.5 | 0.15 | 51.0 | 3.75 | MEK392M2G--C130 |
| | 3,900 | 76.2 × 96 | 12.5 | 0.15 | 51.0 | 3.75 | MEK392M2G--D096 |
| | 4,700 | 63.5 × 130 | 14.8 | 0.15 | 42.3 | 4.11 | MEK472M2G--C130 |
| | 4,700 | 63.5 × 155 | 15.9 | 0.15 | 42.3 | 4.11 | MEK472M2G--C155 |
| | 4,700 | 76.2 × 110 | 14.5 | 0.15 | 42.3 | 4.11 | MEK472M2G--D110 |
| | 4,700 | 76.2 × 115 | 14.9 | 0.15 | 42.3 | 4.11 | MEK472M2G--D115 |
| | 5,600 | 63.5 × 155 | 16.6 | 0.15 | 35.5 | 4.49 | MEK562M2G--C155 |
| | 5,600 | 63.5 × 190 | 18.3 | 0.15 | 35.5 | 4.49 | MEK562M2G--C190 |
| | 5,600 | 63.5 × 195 | 19.1 | 0.15 | 35.5 | 4.49 | MEK562M2G--C195 |
| | 5,600 | 76.2 × 115 | 16.2 | 0.15 | 35.5 | 4.49 | MEK562M2G--D115 |
| | 5,600 | 76.2 × 130 | 17.0 | 0.15 | 35.5 | 4.49 | MEK562M2G--D130 |
| | 6,800 | 63.5 × 190 | 20.1 | 0.15 | 29.3 | 4.95 | MEK682M2G--C190 |
| | 6,800 | 76.2 × 130 | 18.8 | 0.15 | 29.3 | 4.95 | MEK682M2G--D130 |
| | 6,800 | 76.2 × 155 | 20.2 | 0.15 | 29.3 | 4.95 | MEK682M2G--D155 |
| | 6,800 | 89 × 121 | 19.3 | 0.15 | 29.3 | 4.95 | MEK682M2G--E121 |



制品尺寸与容许纹波电流一览表

| 额定工作电压 V _{dc} | 额定静容量 120Hz, 20℃ μF/微法拉 | φD×L mm/毫米 | 纹波电流 120 Hz, 85℃ 安培/均方根值 (A/rms) | 损失角正切值 120Hz, 20℃ | 等效串联电阻 (ESR) 120Hz, 20℃ Ω/欧姆 | 漏电流 5分钟后 mA/微安 | 产品编码 |
|---------------------------|-------------------------------|---------------|---|----------------------|---------------------------------------|----------------------|-----------------|
| 400 | 8,200 | 76.2 × 155 | 22.3 | 0.15 | 24.3 | 5.00 | MEK822M2G--D155 |
| | 8,200 | 76.2 × 170 | 23.2 | 0.15 | 24.3 | 5.00 | MEK822M2G--D170 |
| | 8,200 | 89 × 157 | 23.5 | 0.15 | 24.3 | 5.00 | MEK822M2G--E157 |
| | 10,000 | 76.2 × 195 | 27.3 | 0.15 | 19.9 | 5.00 | MEK103M2G--D195 |
| | 10,000 | 89 × 155 | 25.8 | 0.15 | 19.9 | 5.00 | MEK103M2G--E155 |
| | 10,000 | 89 × 157 | 25.9 | 0.15 | 19.9 | 5.00 | MEK103M2G--E157 |
| | 12,000 | 89 × 155 | 28.0 | 0.15 | 16.6 | 5.00 | MEK123M2G--E155 |
| | 12,000 | 89 × 157 | 28.2 | 0.15 | 16.6 | 5.00 | MEK123M2G--E157 |
| | 12,000 | 89 × 170 | 29.2 | 0.15 | 16.6 | 5.00 | MEK123M2G--E170 |
| | 12,000 | 89 × 196 | 31.0 | 0.15 | 16.6 | 5.00 | MEK123M2G--E196 |
| | 15,000 | 89 × 190 | 34.0 | 0.15 | 13.3 | 5.00 | MEK153M2G--E190 |
| | 15,000 | 89 × 196 | 34.4 | 0.15 | 13.3 | 5.00 | MEK153M2G--E196 |
| | 15,000 | 89 × 236 | 37.5 | 0.15 | 13.3 | 5.00 | MEK153M2G--E236 |
| | 18,000 | 89 × 236 | 41.0 | 0.15 | 11.1 | 5.00 | MEK183M2G--E236 |
| 450 | 1,000 | 51 × 75 | 5.0 | 0.15 | 199 | 2.01 | MEK102M2W--B075 |
| | 1,000 | 51 × 83 | 5.2 | 0.15 | 199 | 2.01 | MEK102M2W--B083 |
| | 1,200 | 51 × 96 | 6.0 | 0.15 | 166 | 2.20 | MEK122M2W--B096 |
| | 1,500 | 51 × 96 | 6.7 | 0.15 | 133 | 2.46 | MEK152M2W--B096 |
| | 1,500 | 51 × 115 | 7.2 | 0.15 | 133 | 2.46 | MEK152M2W--B115 |
| | 1,800 | 51 × 130 | 8.3 | 0.15 | 111 | 2.70 | MEK182M2W--B130 |
| | 2,200 | 63.5 × 96 | 9.0 | 0.15 | 90.4 | 2.98 | MEK222M2W--C096 |
| | 2,700 | 63.5 × 115 | 10.7 | 0.15 | 73.7 | 3.31 | MEK272M2W--C115 |
| | 3,300 | 63.5 × 130 | 12.4 | 0.15 | 60.3 | 3.66 | MEK332M2W--C130 |
| | 3,300 | 76.2 × 100 | 11.8 | 0.15 | 60.3 | 3.66 | MEK332M2W--D100 |
| | 3,900 | 63.5 × 155 | 14.4 | 0.15 | 51.0 | 3.97 | MEK392M2W--C155 |
| | 3,900 | 76.2 × 110 | 13.4 | 0.15 | 51.0 | 3.97 | MEK392M2W--D110 |
| | 3,900 | 76.2 × 115 | 13.6 | 0.15 | 51.0 | 3.97 | MEK392M2W--D115 |
| | 4,700 | 63.5 × 190 | 17.4 | 0.15 | 42.3 | 4.36 | MEK472M2W--C190 |
| | 4,700 | 63.5 × 195 | 17.5 | 0.15 | 42.3 | 4.36 | MEK472M2W--C195 |
| | 4,700 | 76.2 × 130 | 15.6 | 0.15 | 42.3 | 4.36 | MEK472M2W--D130 |
| | 5,600 | 63.5 × 190 | 19.0 | 0.15 | 35.5 | 4.76 | MEK562M2W--C190 |
| | 5,600 | 76.2 × 155 | 18.3 | 0.15 | 35.5 | 4.76 | MEK562M2W--D155 |
| | 5,600 | 89 × 121 | 17.3 | 0.15 | 35.5 | 4.76 | MEK562M2W--E121 |
| | 6,800 | 76.2 × 170 | 21.2 | 0.15 | 29.3 | 5.00 | MEK682M2W--D170 |
| | 6,800 | 89 × 130 | 19.7 | 0.15 | 29.3 | 5.00 | MEK682M2W--E130 |
| | 6,800 | 89 × 157 | 21.4 | 0.15 | 29.3 | 5.00 | MEK682M2W--E157 |
| | 8,200 | 76.2 × 190 | 24.2 | 0.15 | 24.3 | 5.00 | MEK822M2W--D190 |
| | 8,200 | 89 × 155 | 23.4 | 0.15 | 24.3 | 5.00 | MEK822M2W--E155 |
| | 8,200 | 89 × 157 | 23.5 | 0.15 | 24.3 | 5.00 | MEK822M2W--E157 |
| | 10,000 | 89 × 170 | 26.7 | 0.15 | 19.9 | 5.00 | MEK103M2W--E170 |
| | 10,000 | 89 × 196 | 28.3 | 0.15 | 19.9 | 5.00 | MEK103M2W--E196 |
| | 12,000 | 89 × 236 | 33.6 | 0.15 | 16.6 | 5.00 | MEK123M2W--E236 |
| 500 | 1,000 | 51 × 96 | 5.5 | 0.20 | 265 | 2.12 | MEK102M2H--B096 |
| | 1,000 | 51 × 100 | 5.6 | 0.20 | 265 | 2.12 | MEK102M2H--B100 |
| | 1,000 | 63.5 × 80 | 5.8 | 0.20 | 265 | 2.12 | MEK102M2H--C080 |
| | 1,200 | 51 × 115 | 6.6 | 0.20 | 221 | 2.32 | MEK122M2H--B115 |
| | 1,200 | 63.5 × 85 | 6.5 | 0.20 | 221 | 2.32 | MEK122M2H--C085 |
| | 1,200 | 63.5 × 96 | 6.9 | 0.20 | 221 | 2.32 | MEK122M2H--C096 |
| | 1,500 | 51 × 130 | 7.8 | 0.20 | 177 | 2.60 | MEK152M2H--B130 |
| | 1,500 | 63.5 × 90 | 7.5 | 0.20 | 177 | 2.60 | MEK152M2H--C090 |
| | 1,500 | 63.5 × 96 | 7.7 | 0.20 | 177 | 2.60 | MEK152M2H--C096 |
| | 1,800 | 63.5 × 105 | 8.3 | 0.20 | 147 | 2.85 | MEK182M2H--C105 |
| | 1,800 | 63.5 × 115 | 8.6 | 0.20 | 147 | 2.85 | MEK182M2H--C115 |
| | 2,200 | 63.5 × 115 | 8.9 | 0.20 | 121 | 3.15 | MEK222M2H--C115 |
| | 2,200 | 63.5 × 121 | 9.1 | 0.20 | 121 | 3.15 | MEK222M2H--C121 |
| | 2,200 | 63.5 × 130 | 9.4 | 0.20 | 121 | 3.15 | MEK222M2H--C130 |
| | 2,700 | 76.2 × 110 | 9.8 | 0.20 | 98.2 | 3.49 | MEK272M2H--D110 |
| | 2,700 | 76.2 × 115 | 9.9 | 0.20 | 98.2 | 3.49 | MEK272M2H--D115 |
| | 3,300 | 76.2 × 115 | 10.1 | 0.20 | 80.4 | 3.85 | MEK332M2H--D115 |
| | 3,300 | 76.2 × 130 | 10.4 | 0.20 | 80.4 | 3.85 | MEK332M2H--D130 |
| | 3,900 | 76.2 × 150 | 10.9 | 0.20 | 68.0 | 4.19 | MEK392M2H--D150 |
| | 3,900 | 76.2 × 155 | 11.0 | 0.20 | 68.0 | 4.19 | MEK392M2H--D155 |
| | 3,900 | 89 × 121 | 11.9 | 0.20 | 68.0 | 4.19 | MEK392M2H--E121 |
| | 4,700 | 76.2 × 170 | 12.7 | 0.20 | 56.4 | 4.60 | MEK472M2H--D170 |
| | 4,700 | 89 × 130 | 13.5 | 0.20 | 56.4 | 4.60 | MEK472M2H--E130 |



制品尺寸与容许纹波电流一览表

| 额定工作电压 V _{DC} | 额定静电容量 120Hz, 20℃ μF/微法拉 | φ D×L mm/毫米 | 纹波电流 120 Hz, 85℃ 安培/均方根值 (A/rms) | 损失角正切值 120Hz, 20℃ | 等效串联电阻 (ESR) 120Hz, 20℃ Ω/欧姆 | 漏电流 5分钟后 mA/微安 | 产品编码 |
|---------------------------|--------------------------------|----------------|---|----------------------|---------------------------------------|----------------------|-----------------|
| 500 | 5,600 | 76.2 × 190 | 14.6 | 0.20 | 47.4 | 5.00 | MEK562M2H--D190 |
| | 5,600 | 76.2 × 195 | 14.8 | 0.20 | 47.4 | 5.00 | MEK562M2H--D195 |
| | 5,600 | 89 × 150 | 15.0 | 0.20 | 47.4 | 5.00 | MEK562M2H--E150 |
| | 5,600 | 89 × 157 | 15.5 | 0.20 | 47.4 | 5.00 | MEK562M2H--E157 |
| | 6,800 | 89 × 170 | 16.7 | 0.20 | 39.0 | 5.00 | MEK682M2H--E170 |
| | 8,200 | 89 × 190 | 19.3 | 0.20 | 32.3 | 5.00 | MEK822M2H--E190 |
| | 8,200 | 89 × 196 | 19.5 | 0.20 | 32.3 | 5.00 | MEK822M2H--E196 |
| 525 | 1,000 | 51 × 115 | 6.7 | 0.20 | 265 | 2.17 | MEK102M2Y--B115 |
| | 1,200 | 51 × 130 | 7.6 | 0.20 | 221 | 2.38 | MEK122M2Y--B130 |
| | 1,200 | 63.5 × 96 | 7.5 | 0.20 | 221 | 2.38 | MEK122M2Y--C096 |
| | 1,500 | 63.5 × 115 | 8.4 | 0.20 | 177 | 2.66 | MEK152M2Y--C115 |
| | 1,800 | 63.5 × 130 | 9.1 | 0.20 | 147 | 2.92 | MEK182M2Y--C130 |
| | 2,200 | 76.2 × 115 | 9.9 | 0.20 | 121 | 3.22 | MEK222M2Y--D115 |
| | 2,700 | 76.2 × 130 | 10.5 | 0.20 | 98.2 | 3.57 | MEK272M2Y--D130 |
| | 3,300 | 76.2 × 155 | 11.2 | 0.20 | 80.4 | 3.95 | MEK332M2Y--D155 |
| | 3,900 | 89 × 157 | 12.1 | 0.20 | 68.0 | 4.29 | MEK392M2Y--E157 |

产品编码说明

| | | | | | | | |
|------------|------------|-----------------|-----------|---------------|------|-------------|------------------|
| MEK系列 | 3300微法拉 | ± 20% | 350V | 无压痕 + 固定脚架 | M5螺栓 | 51 φ × 130L | 无铅螺栓 + PVC 套管 |
| MEK | 332 | M | 2V | - | = | B130 | |
| 系列名 | 额定静电容量 | 额定静电容量容 许误差值 | 额定电压 | 铝壳外观 | 端子型式 | 制品尺寸 | 螺栓与套管材质 |
| 范例: | | | 范例: | | | 范例: | |
| 静电容容量 | 编码 | M = ± 20% | 电压 | | | φ D×L | 编码 |
| 1,000 | 102 | K = ± 10% | 350 | | | 63.5×130 | C130 |
| 4,700 | 472 | | 400 | | | 76.2×115 | D115 |
| 10,000 | 103 | | 450 | | | 89 × 157 | E157 |

注: 如需了解更详细介绍, 请参阅目录第17页“螺栓型产品编码说明”。

耐久性曲线

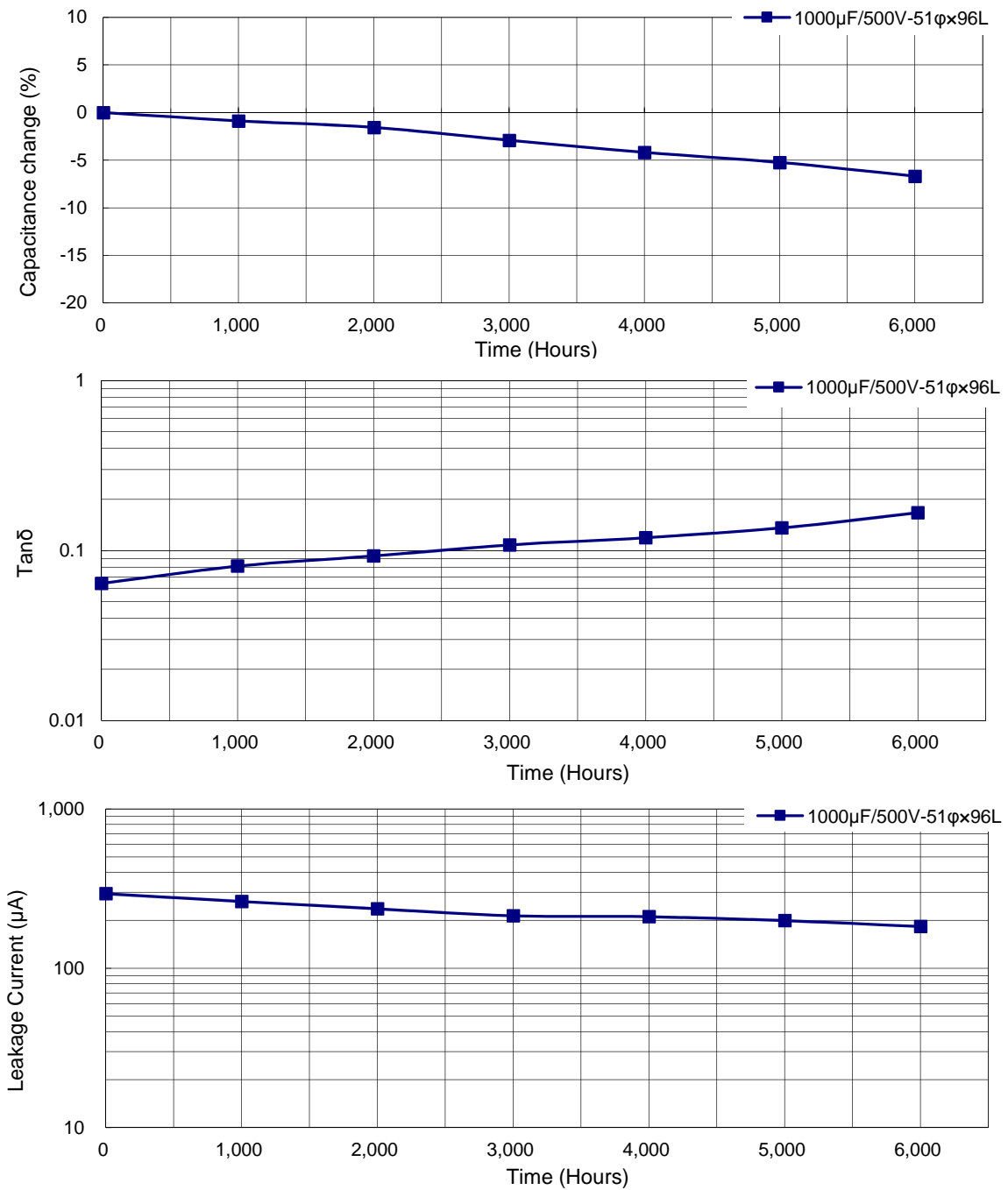

使用寿命图

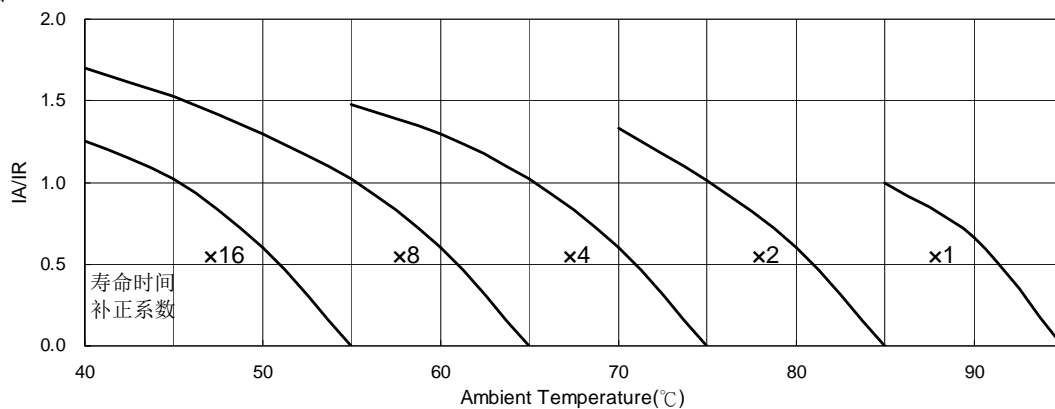

IA: 实际应用纹波电流值 IR: 容许纹波电流值

MEQ系列

特长 / 用途

- 耐久性含容许纹波电流：85℃、20,000小时
- 符合RoHS指令



规格表

| 项 目 | 性 能 | | | | | | | | | | | | | | |
|---------------------|---|-----------|-----------|-----------|-------------|--------|---------------|------|---------|-----|-----|-----|-----|-----|--|
| 工作温度范围 | -25℃ ~ +85℃ | | | | | | | | | | | | | | |
| 额定静容量容许误差值 | ± 20% (120 Hz, 20℃) | | | | | | | | | | | | | | |
| 漏电流(20℃) | $I = 3\sqrt{CV}$ 或 5 毫安(mA)中的任一个较小值以下(5 分钟后) $I =$ 漏电流(mA/毫安)、 $C =$ 额定静容量(μ F/微法拉)、 $V =$ 额定直流工作电压(V/伏特) | | | | | | | | | | | | | | |
| 损失角正切值(120 Hz, 20℃) | 参阅制品尺寸与容许纹波电流一览表 | | | | | | | | | | | | | | |
| 温度特性(120 Hz) | 静电容量变化比: $C(-25^\circ\text{C}) / C(+20^\circ\text{C}) \geq 0.7$ | | | | | | | | | | | | | | |
| 耐久性 | <table border="1"> <tr> <td>保证寿命时间</td> <td>20,000 小时</td> </tr> <tr> <td>静电容量变化率</td> <td>≤ 初始值的± 20%</td> </tr> <tr> <td>损失角正切值</td> <td>≤ 初始规格值的 200%</td> </tr> <tr> <td>漏电流</td> <td>≤ 初始规格值</td> </tr> </table> <p>* 于 85℃ 环境中供给容许纹波电流值与额定电压 20,000 小时后, 待制品回复至 20℃ 的环境中进行量测时, 需满足上列要求。</p> | 保证寿命时间 | 20,000 小时 | 静电容量变化率 | ≤ 初始值的± 20% | 损失角正切值 | ≤ 初始规格值的 200% | 漏电流 | ≤ 初始规格值 | | | | | | |
| 保证寿命时间 | 20,000 小时 | | | | | | | | | | | | | | |
| 静电容量变化率 | ≤ 初始值的± 20% | | | | | | | | | | | | | | |
| 损失角正切值 | ≤ 初始规格值的 200% | | | | | | | | | | | | | | |
| 漏电流 | ≤ 初始规格值 | | | | | | | | | | | | | | |
| 高温无负荷特性 | <table border="1"> <tr> <td>保证寿命时间</td> <td>1,000 小时</td> </tr> <tr> <td>静电容量变化率</td> <td>≤ 初始值的± 20%</td> </tr> <tr> <td>损失角正切值</td> <td>≤ 初始规格值的 200%</td> </tr> <tr> <td>漏电流</td> <td>≤ 初始规格值</td> </tr> </table> <p>* 于 85℃ 环境中不供给额定电压 1,000 小时后, 待制品回复至 20℃ 的环境中进行量测时, 需满足上列要求。额定电压 160 ~ 450V 需进行电压补偿后再行量测(依据 JIS C 5101-4 4.1 规定)。</p> | 保证寿命时间 | 1,000 小时 | 静电容量变化率 | ≤ 初始值的± 20% | 损失角正切值 | ≤ 初始规格值的 200% | 漏电流 | ≤ 初始规格值 | | | | | | |
| 保证寿命时间 | 1,000 小时 | | | | | | | | | | | | | | |
| 静电容量变化率 | ≤ 初始值的± 20% | | | | | | | | | | | | | | |
| 损失角正切值 | ≤ 初始规格值的 200% | | | | | | | | | | | | | | |
| 漏电流 | ≤ 初始规格值 | | | | | | | | | | | | | | |
| 纹波电流与频率修正系数 | <table border="1"> <tr> <td>频率(Hz)</td> <td>50 / 60</td> <td>100 / 120</td> <td>300</td> <td>1k</td> <td>10k</td> <td>≤</td> </tr> <tr> <td>修正系数</td> <td>0.7</td> <td>1.0</td> <td>1.1</td> <td>1.3</td> <td>1.4</td> <td></td> </tr> </table> | 频率(Hz) | 50 / 60 | 100 / 120 | 300 | 1k | 10k | ≤ | 修正系数 | 0.7 | 1.0 | 1.1 | 1.3 | 1.4 | |
| 频率(Hz) | 50 / 60 | 100 / 120 | 300 | 1k | 10k | ≤ | | | | | | | | | |
| 修正系数 | 0.7 | 1.0 | 1.1 | 1.3 | 1.4 | | | | | | | | | | |
| 纹波电流与温度修正系数 | <table border="1"> <tr> <td>温度(℃)</td> <td>40</td> <td>60</td> <td>85</td> </tr> <tr> <td>修正系数</td> <td>2.44</td> <td>2.16</td> <td>1.00</td> </tr> </table> | 温度(℃) | 40 | 60 | 85 | 修正系数 | 2.44 | 2.16 | 1.00 | | | | | | |
| 温度(℃) | 40 | 60 | 85 | | | | | | | | | | | | |
| 修正系数 | 2.44 | 2.16 | 1.00 | | | | | | | | | | | | |
| 失效率 / 故障率 | 如有需求请与我们联系与讨论。 | | | | | | | | | | | | | | |

寸法图

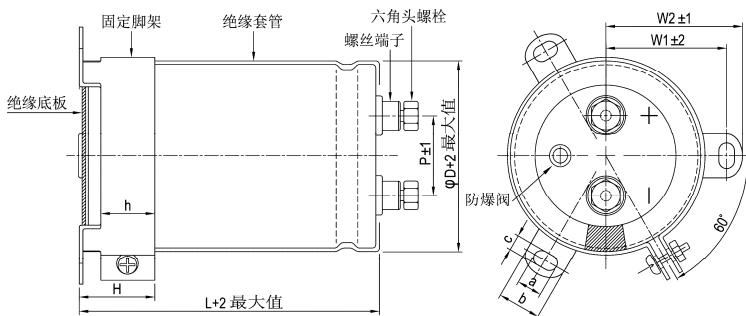

单位: 毫米

| ϕD | P | W1 | W2 | H | h | a | b | c |
|----------|------|------|------|----|----|---|------|-----|
| 51 | 22.0 | 31.8 | 36.5 | 30 | 24 | 7 | 14.0 | 4.5 |
| 63.5 | 28.6 | 38.1 | 42.6 | 30 | 24 | 7 | 14.0 | 4.5 |
| 76.2 | 32.0 | 44.5 | 49.2 | 30 | 24 | 7 | 14.0 | 5.0 |
| 89 | 32.0 | 50.8 | 55.6 | 30 | 24 | 7 | 14.0 | 5.0 |

螺丝规格:

插入之六角头螺丝: M5×0.8×10

螺丝可承受之最大扭力: 3.23Nm



制品尺寸与容许纹波电流一览表

| 额定工作电压 V _{DC} | 额定静电容量 120Hz, 20℃ μF/微法拉 | φ D×L mm/毫米 | 纹波电流 120 Hz, 85℃ 安培/均方根值 (A/rms) | 损失角正切值 120Hz, 20℃ | 等效串联电阻 (ESR) 120Hz, 20℃ Ω/欧姆 | 漏电流 5分钟后 mA/微安 | 产品编码 |
|---------------------------|--------------------------------|----------------|---|----------------------|---------------------------------------|----------------------|-----------------|
| 350 | 1,000 | 51 × 75 | 3.8 | 0.15 | 199 | 1.77 | MEQ102M2V--B075 |
| | 1,200 | 51 × 75 | 4.2 | 0.15 | 166 | 1.94 | MEQ122M2V--B075 |
| | 1,500 | 51 × 96 | 5.2 | 0.15 | 133 | 2.17 | MEQ152M2V--B096 |
| | 1,800 | 51 × 96 | 5.6 | 0.15 | 111 | 2.38 | MEQ182M2V--B096 |
| | 2,200 | 51 × 110 | 6.6 | 0.15 | 90.4 | 2.63 | MEQ222M2V--B110 |
| | 2,200 | 51 × 130 | 7.1 | 0.15 | 90.4 | 2.63 | MEQ222M2V--B130 |
| | 2,700 | 51 × 130 | 7.9 | 0.15 | 73.7 | 2.92 | MEQ272M2V--B130 |
| | 2,700 | 63.5 × 90 | 7.3 | 0.15 | 73.7 | 2.92 | MEQ272M2V--C090 |
| | 2,700 | 63.5 × 96 | 7.6 | 0.15 | 73.7 | 2.92 | MEQ272M2V--C096 |
| | 3,300 | 51 × 150 | 9.4 | 0.15 | 60.3 | 3.22 | MEQ332M2V--B150 |
| | 3,300 | 63.5 × 100 | 8.5 | 0.15 | 60.3 | 3.22 | MEQ332M2V--C100 |
| | 3,300 | 63.5 × 115 | 9.0 | 0.15 | 60.3 | 3.22 | MEQ332M2V--C115 |
| | 3,900 | 63.5 × 110 | 9.6 | 0.15 | 51.0 | 3.50 | MEQ392M2V--C110 |
| | 3,900 | 63.5 × 130 | 10.3 | 0.15 | 51.0 | 3.50 | MEQ392M2V--C130 |
| | 3,900 | 76.2 × 90 | 9.4 | 0.15 | 51.0 | 3.50 | MEQ392M2V--D090 |
| | 4,700 | 63.5 × 130 | 11.4 | 0.15 | 42.3 | 3.85 | MEQ472M2V--C130 |
| | 4,700 | 63.5 × 155 | 12.2 | 0.15 | 42.3 | 3.85 | MEQ472M2V--C155 |
| | 4,700 | 76.2 × 100 | 10.8 | 0.15 | 42.3 | 3.85 | MEQ472M2V--D100 |
| | 4,700 | 76.2 × 115 | 11.5 | 0.15 | 42.3 | 3.85 | MEQ472M2V--D115 |
| | 5,600 | 63.5 × 150 | 13.3 | 0.15 | 35.5 | 4.20 | MEQ562M2V--C150 |
| | 5,600 | 63.5 × 170 | 14.0 | 0.15 | 35.5 | 4.20 | MEQ562M2V--C170 |
| | 5,600 | 63.5 × 195 | 15.0 | 0.15 | 35.5 | 4.20 | MEQ562M2V--C195 |
| | 5,600 | 76.2 × 110 | 12.2 | 0.15 | 35.5 | 4.20 | MEQ562M2V--D110 |
| | 5,600 | 76.2 × 130 | 13.1 | 0.15 | 35.5 | 4.20 | MEQ562M2V--D130 |
| | 6,800 | 63.5 × 190 | 16.3 | 0.15 | 29.3 | 4.63 | MEQ682M2V--C190 |
| | 6,800 | 76.2 × 130 | 14.3 | 0.15 | 29.3 | 4.63 | MEQ682M2V--D130 |
| | 6,800 | 76.2 × 155 | 15.5 | 0.15 | 29.3 | 4.63 | MEQ682M2V--D155 |
| | 8,200 | 76.2 × 150 | 16.7 | 0.15 | 24.3 | 5.00 | MEQ822M2V--D150 |
| | 8,200 | 76.2 × 170 | 17.7 | 0.15 | 24.3 | 5.00 | MEQ822M2V--D170 |
| | 8,200 | 89 × 130 | 16.6 | 0.15 | 24.3 | 5.00 | MEQ822M2V--E130 |
| | 8,200 | 89 × 157 | 18.1 | 0.15 | 24.3 | 5.00 | MEQ822M2V--E157 |
| | 10,000 | 89 × 150 | 19.5 | 0.15 | 19.9 | 5.00 | MEQ103M2V--E150 |
| 10,000 | 89 × 155 | 19.8 | 0.15 | 19.9 | 5.00 | MEQ103M2V--E155 | |
| 10,000 | 89 × 157 | 19.9 | 0.15 | 19.9 | 5.00 | MEQ103M2V--E157 | |
| 12,000 | 89 × 150 | 21.4 | 0.15 | 16.6 | 5.00 | MEQ123M2V--E150 | |
| 12,000 | 89 × 190 | 23.7 | 0.15 | 16.6 | 5.00 | MEQ123M2V--E190 | |
| 12,000 | 89 × 196 | 24.0 | 0.15 | 16.6 | 5.00 | MEQ123M2V--E196 | |
| 15,000 | 89 × 190 | 26.5 | 0.15 | 13.3 | 5.00 | MEQ153M2V--E190 | |
| 15,000 | 89 × 236 | 29.2 | 0.15 | 13.3 | 5.00 | MEQ153M2V--E236 | |
| 18,000 | 89 × 220 | 31.0 | 0.15 | 11.1 | 5.00 | MEQ183M2V--E220 | |
| 400 | 1,000 | 51 × 75 | 3.8 | 0.15 | 199 | 1.90 | MEQ102M2G--B075 |
| | 1,200 | 51 × 96 | 4.6 | 0.15 | 166 | 2.08 | MEQ122M2G--B096 |
| | 1,500 | 51 × 100 | 5.2 | 0.15 | 133 | 2.32 | MEQ152M2G--B100 |
| | 1,500 | 51 × 115 | 5.5 | 0.15 | 133 | 2.32 | MEQ152M2G--B115 |
| | 1,800 | 51 × 110 | 6.0 | 0.15 | 111 | 2.55 | MEQ182M2G--B110 |
| | 1,800 | 51 × 130 | 6.4 | 0.15 | 111 | 2.55 | MEQ182M2G--B130 |
| | 2,200 | 63.5 × 90 | 6.6 | 0.15 | 90.4 | 2.81 | MEQ222M2G--C090 |
| | 2,200 | 51 × 130 | 7.1 | 0.15 | 90.4 | 2.81 | MEQ222M2G--B130 |
| | 2,200 | 63.5 × 96 | 6.9 | 0.15 | 90.4 | 2.81 | MEQ222M2G--C096 |
| | 2,700 | 63.5 × 110 | 8.0 | 0.15 | 73.7 | 3.12 | MEQ272M2G--C110 |
| | 2,700 | 63.5 × 115 | 8.2 | 0.15 | 73.7 | 3.12 | MEQ272M2G--C115 |
| | 2,700 | 76.2 × 90 | 7.7 | 0.15 | 73.7 | 3.12 | MEQ272M2G--D090 |
| | 3,300 | 63.5 × 130 | 9.5 | 0.15 | 60.3 | 3.45 | MEQ332M2G--C130 |
| | 3,300 | 76.2 × 100 | 9.0 | 0.15 | 60.3 | 3.45 | MEQ332M2G--D100 |
| | 3,900 | 63.5 × 150 | 11.0 | 0.15 | 51.0 | 3.75 | MEQ392M2G--C150 |
| | 3,900 | 63.5 × 155 | 11.1 | 0.15 | 51.0 | 3.75 | MEQ392M2G--C155 |
| | 3,900 | 76.2 × 100 | 9.7 | 0.15 | 51.0 | 3.75 | MEQ392M2G--D100 |
| | 3,900 | 76.2 × 115 | 10.4 | 0.15 | 51.0 | 3.75 | MEQ392M2G--D115 |
| | 4,700 | 63.5 × 170 | 12.8 | 0.15 | 42.3 | 4.11 | MEQ472M2G--C170 |
| | 4,700 | 63.5 × 195 | 13.6 | 0.15 | 42.3 | 4.11 | MEQ472M2G--C195 |
| | 4,700 | 76.2 × 130 | 12.0 | 0.15 | 42.3 | 4.11 | MEQ472M2G--D130 |
| | 5,600 | 63.5 × 190 | 14.7 | 0.15 | 35.5 | 4.49 | MEQ562M2G--C190 |
| | 5,600 | 63.5 × 195 | 14.8 | 0.15 | 35.5 | 4.49 | MEQ562M2G--C195 |
| | 5,600 | 76.2 × 150 | 14.2 | 0.15 | 35.5 | 4.49 | MEQ562M2G--D150 |
| | 5,600 | 76.2 × 155 | 14.4 | 0.15 | 35.5 | 4.49 | MEQ562M2G--D155 |
| | 6,800 | 76.2 × 170 | 16.5 | 0.15 | 29.3 | 4.95 | MEQ682M2G--D170 |



制品尺寸与容许纹波电流一览表

| 额定工作电压 V _{dc} | 额定静电容量 120Hz, 20℃ μF/微法拉 | φD×L mm/毫米 | 纹波电流 120 Hz, 85℃ 安培/均方根值 (A/rms) | 损失角正切值 120Hz, 20℃ | 等效串联电阻 (ESR) 120Hz, 20℃ Ω/欧姆 | 漏电流 5分钟后 mA/微安 | 产品编码 |
|---------------------------|--------------------------------|---------------|---|----------------------|---------------------------------------|----------------------|-----------------|
| 400 | 6,800 | 89 × 130 | 15.3 | 0.15 | 29.3 | 4.95 | MEQ682M2G--E130 |
| | 6,800 | 89 × 157 | 16.5 | 0.15 | 29.3 | 4.95 | MEQ682M2G--E157 |
| | 8,200 | 76.2 × 190 | 19.1 | 0.15 | 24.3 | 5.00 | MEQ822M2G--D190 |
| | 8,200 | 89 × 150 | 17.8 | 0.15 | 24.3 | 5.00 | MEQ822M2G--E150 |
| | 8,200 | 89 × 155 | 18.1 | 0.15 | 24.3 | 5.00 | MEQ822M2G--E155 |
| | 8,200 | 89 × 157 | 18.1 | 0.15 | 24.3 | 5.00 | MEQ822M2G--E157 |
| | 10,000 | 76.2 × 220 | 22.5 | 0.15 | 19.9 | 5.00 | MEQ103M2G--D220 |
| | 10,000 | 89 × 170 | 20.8 | 0.15 | 19.9 | 5.00 | MEQ103M2G--E170 |
| | 10,000 | 89 × 190 | 21.8 | 0.15 | 19.9 | 5.00 | MEQ103M2G--E190 |
| | 10,000 | 89 × 196 | 22.1 | 0.15 | 19.9 | 5.00 | MEQ103M2G--E196 |
| | 12,000 | 89 × 190 | 23.9 | 0.15 | 16.6 | 5.00 | MEQ123M2G--E190 |
| | 12,000 | 89 × 236 | 26.4 | 0.15 | 16.6 | 5.00 | MEQ123M2G--E236 |
| 450 | 1,000 | 51 × 96 | 4.2 | 0.15 | 199 | 2.01 | MEQ102M2W--B096 |
| | 1,200 | 51 × 100 | 4.7 | 0.15 | 166 | 2.20 | MEQ122M2W--B100 |
| | 1,200 | 51 × 115 | 5.0 | 0.15 | 166 | 2.20 | MEQ122M2W--B115 |
| | 1,500 | 51 × 130 | 5.8 | 0.15 | 133 | 2.46 | MEQ152M2W--B130 |
| | 1,800 | 63.5 × 96 | 6.2 | 0.15 | 111 | 2.70 | MEQ182M2W--C096 |
| | 2,200 | 63.5 × 110 | 7.2 | 0.15 | 90.4 | 2.98 | MEQ222M2W--C110 |
| | 2,200 | 63.5 × 115 | 7.4 | 0.15 | 90.4 | 2.98 | MEQ222M2W--C115 |
| | 2,200 | 76.2 × 90 | 7.0 | 0.15 | 90.4 | 2.98 | MEQ222M2W--D090 |
| | 2,700 | 63.5 × 130 | 8.6 | 0.15 | 73.7 | 3.31 | MEQ272M2W--C130 |
| | 2,700 | 76.2 × 100 | 8.2 | 0.15 | 73.7 | 3.31 | MEQ272M2W--D100 |
| | 2,700 | 76.2 × 115 | 8.7 | 0.15 | 73.7 | 3.31 | MEQ272M2W--D115 |
| | 3,300 | 63.5 × 150 | 10.1 | 0.15 | 60.3 | 3.66 | MEQ332M2W--C150 |
| | 3,300 | 63.5 × 155 | 10.2 | 0.15 | 60.3 | 3.66 | MEQ332M2W--C155 |
| | 3,300 | 76.2 × 100 | 9.0 | 0.15 | 60.3 | 3.66 | MEQ332M2W--D100 |
| | 3,300 | 76.2 × 130 | 10.0 | 0.15 | 60.3 | 3.66 | MEQ332M2W--D130 |
| | 3,900 | 63.5 × 170 | 11.6 | 0.15 | 51.0 | 3.97 | MEQ392M2W--C170 |
| | 3,900 | 63.5 × 195 | 12.4 | 0.15 | 51.0 | 3.97 | MEQ392M2W--C195 |
| | 3,900 | 76.2 × 130 | 10.8 | 0.15 | 51.0 | 3.97 | MEQ392M2W--D130 |
| | 3,900 | 76.2 × 155 | 11.7 | 0.15 | 51.0 | 3.97 | MEQ392M2W--D155 |
| | 4,700 | 63.5 × 190 | 13.4 | 0.15 | 42.3 | 4.36 | MEQ472M2W--C190 |
| | 4,700 | 76.2 × 150 | 12.7 | 0.15 | 42.3 | 4.36 | MEQ472M2W--D150 |
| | 4,700 | 76.2 × 155 | 12.9 | 0.15 | 42.3 | 4.36 | MEQ472M2W--D155 |
| | 5,600 | 76.2 × 170 | 14.6 | 0.15 | 35.5 | 4.76 | MEQ562M2W--D170 |
| | 5,600 | 76.2 × 190 | 15.4 | 0.15 | 35.5 | 4.76 | MEQ562M2W--D190 |
| | 5,600 | 76.2 × 195 | 15.6 | 0.15 | 35.5 | 4.76 | MEQ562M2W--D195 |
| | 5,600 | 89 × 150 | 14.6 | 0.15 | 35.5 | 4.76 | MEQ562M2W--E150 |
| | 5,600 | 89 × 155 | 14.8 | 0.15 | 35.5 | 4.76 | MEQ562M2W--E155 |
| | 5,600 | 89 × 157 | 14.9 | 0.15 | 35.5 | 4.76 | MEQ562M2W--E157 |
| | 6,800 | 76.2 × 190 | 16.9 | 0.15 | 29.3 | 5.00 | MEQ682M2W--D190 |
| | 6,800 | 89 × 150 | 16.1 | 0.15 | 29.3 | 5.00 | MEQ682M2W--E150 |
| | 6,800 | 89 × 170 | 17.0 | 0.15 | 29.3 | 5.00 | MEQ682M2W--E170 |
| | 6,800 | 89 × 196 | 18.1 | 0.15 | 29.3 | 5.00 | MEQ682M2W--E196 |
| | 8,200 | 76.2 × 220 | 19.9 | 0.15 | 24.3 | 5.00 | MEQ822M2W--D220 |
| | 8,200 | 89 × 170 | 18.7 | 0.15 | 24.3 | 5.00 | MEQ822M2W--E170 |
| | 8,200 | 89 × 190 | 19.6 | 0.15 | 24.3 | 5.00 | MEQ822M2W--E190 |
| | 8,200 | 89 × 196 | 19.9 | 0.15 | 24.3 | 5.00 | MEQ822M2W--E196 |
| 10,000 | 89 × 190 | 21.6 | 0.15 | 19.9 | 5.00 | MEQ103M2W--E190 | |
| 10,000 | 89 × 236 | 23.9 | 0.15 | 19.9 | 5.00 | MEQ103M2W--E236 | |

产品编码说明

| | | | | | | | |
|------------|------------|-----------------|-----------|---------------|----------|-------------|------------------|
| MEQ系列 | 1000微法拉 | ± 20% | 350V | 无压痕 + 固定脚架 | M5螺栓 | 51 φ×75L | 无铅螺栓 + PVC 套管 |
| MEQ | 102 | M | 2V | - | - | B075 | |
| 系列名 | 额定静电容量 | 额定静电容量容 许误差值 | 额定电压 | 铝壳外观 | 端子型式 | 制品尺寸 | 螺栓与套管材质 |
| 范例: | | 范例: | | 范例: | | 范例: | |
| 静电容量 | 编码 | M = ± 20% | 电压 | 编码 | φD×L | 编码 | |
| 1,000 | 102 | K = ± 10% | 350 | 2V | 63.5×115 | C115 | |
| 6,800 | 682 | | 400 | 2G | 76.2×130 | D130 | |
| 10,000 | 103 | | 450 | 2W | 89 ×157 | E157 | |

注: 如需了解更详细介绍, 请参阅目录第17页“螺栓型产品编码说明”。

耐久性曲线

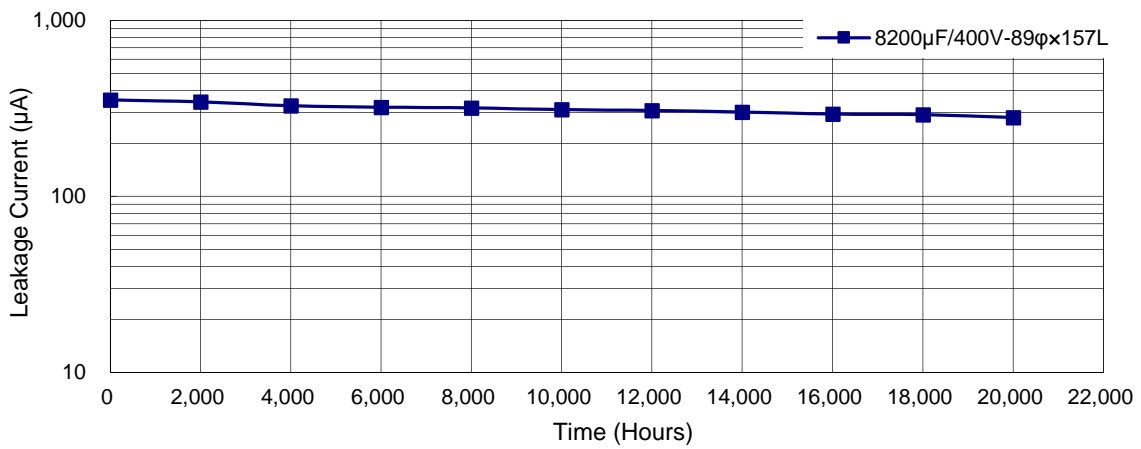
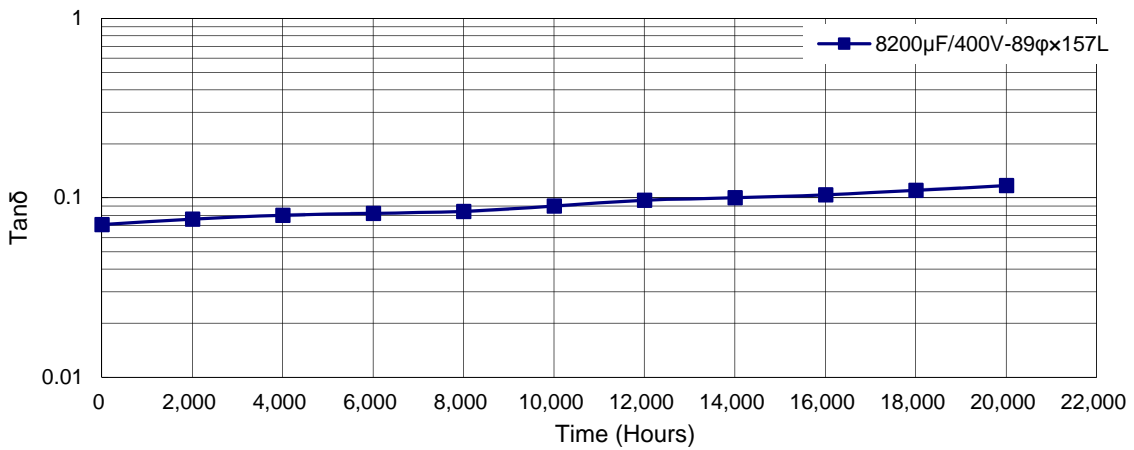
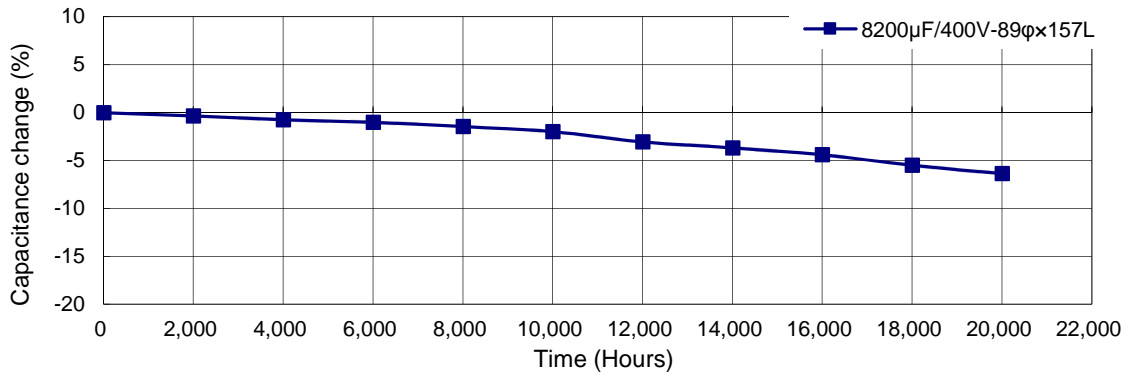

使用寿命图

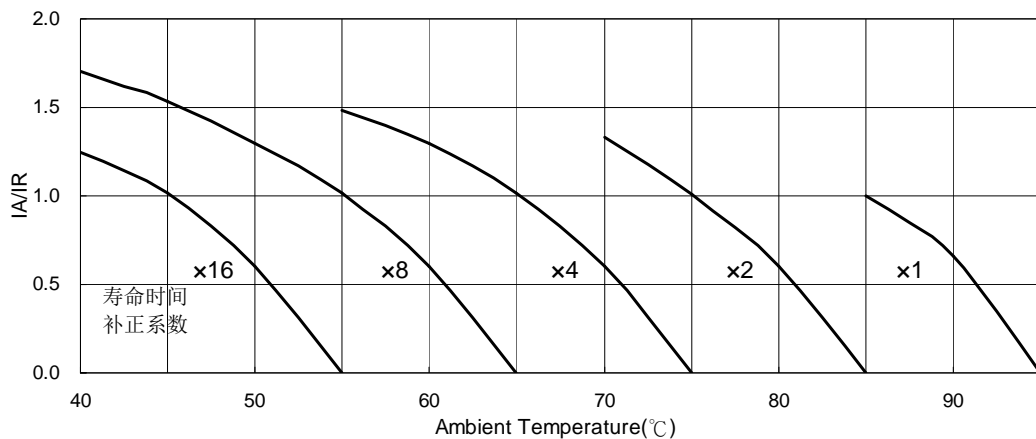

IA: 实际应用纹波电流值 IR: 容许纹波电流值

螺栓型

MGA 系列

特长 / 用途

- 耐久性含容许纹波电流：105℃、2,000小时
- 符合RoHS指令



规格表

| 项 目 | 性 能 | | | | | | | | | | | | | | | | | | | | | | | |
|--|--|--------------|-----------|----------|---------|--------------|---------|---------------|-----|---------|-------|------|--------|-----|-----|-----|-----|-----|--------|-----|-----|-----|-----|-----|
| | 16 ~ 100V | 160 ~ 400V | | | | | | | | | | | | | | | | | | | | | | |
| 工作温度范围 | -40℃ ~ +105℃ | -25℃ ~ +105℃ | | | | | | | | | | | | | | | | | | | | | | |
| 额定静电容量容许误差值 | ± 20% (120 Hz, 20℃) | | | | | | | | | | | | | | | | | | | | | | | |
| 漏电流(20℃) | I = 3√CV 或 5 毫安(mA) 中的任一个较小值以下(5 分钟后) I = 漏电流(mA/毫安)、C = 额定静电容量(μF/微法拉)、V = 额定直流工作电压(V/伏特) | | | | | | | | | | | | | | | | | | | | | | | |
| 损失角正切值(120 Hz, 20℃) | 参阅制品尺寸与容许纹波电流一览表 | | | | | | | | | | | | | | | | | | | | | | | |
| 温度特性(120 Hz) | 静电容量变化比: C(-25℃) / C(+20℃) ≧ 0.7 | | | | | | | | | | | | | | | | | | | | | | | |
| 耐久性 | <table border="1"> <tr><td>保证寿命时间</td><td>2,000 小时</td></tr> <tr><td>静电容量变化率</td><td>≦ 初始值的 ± 20%</td></tr> <tr><td>损失角正切值</td><td>≦ 初始规格值的 200%</td></tr> <tr><td>漏电流</td><td>≦ 初始规格值</td></tr> </table> | | 保证寿命时间 | 2,000 小时 | 静电容量变化率 | ≦ 初始值的 ± 20% | 损失角正切值 | ≦ 初始规格值的 200% | 漏电流 | ≦ 初始规格值 | | | | | | | | | | | | | | |
| | 保证寿命时间 | 2,000 小时 | | | | | | | | | | | | | | | | | | | | | | |
| 静电容量变化率 | ≦ 初始值的 ± 20% | | | | | | | | | | | | | | | | | | | | | | | |
| 损失角正切值 | ≦ 初始规格值的 200% | | | | | | | | | | | | | | | | | | | | | | | |
| 漏电流 | ≦ 初始规格值 | | | | | | | | | | | | | | | | | | | | | | | |
| * 于 105℃ 环境中供给容许纹波电流值与额定电压 2,000 小时后, 待制品回复至 20℃ 的环境中进行量测时, 需满足上列要求。 | | | | | | | | | | | | | | | | | | | | | | | | |
| 高温无负荷特性 | <table border="1"> <tr><td>保证寿命时间</td><td>1,000 小时</td></tr> <tr><td>静电容量变化率</td><td>≦ 初始值的 ± 20%</td></tr> <tr><td>损失角正切值</td><td>≦ 初始规格值的 200%</td></tr> <tr><td>漏电流</td><td>≦ 初始规格值</td></tr> </table> | | 保证寿命时间 | 1,000 小时 | 静电容量变化率 | ≦ 初始值的 ± 20% | 损失角正切值 | ≦ 初始规格值的 200% | 漏电流 | ≦ 初始规格值 | | | | | | | | | | | | | | |
| | 保证寿命时间 | 1,000 小时 | | | | | | | | | | | | | | | | | | | | | | |
| 静电容量变化率 | ≦ 初始值的 ± 20% | | | | | | | | | | | | | | | | | | | | | | | |
| 损失角正切值 | ≦ 初始规格值的 200% | | | | | | | | | | | | | | | | | | | | | | | |
| 漏电流 | ≦ 初始规格值 | | | | | | | | | | | | | | | | | | | | | | | |
| * 于 105℃ 环境中不供给额定电压 1,000 小时后, 待制品回复至 20℃ 的环境中进行量测时, 需满足上列要求。额定电压 160 ~ 450V 需进行电压补偿后再行量测(依据 JIS C 5101-4 4.1 规定)。 | | | | | | | | | | | | | | | | | | | | | | | | |
| 纹波电流与频率补正系数 | <table border="1"> <tr><th>频率(Hz)</th><th>50 / 60</th><th>100 / 120</th><th>300</th><th>1k</th><th>10k ≤</th></tr> <tr><th>补正系数</th><td>0.8</td><td>1.0</td><td>1.1</td><td>1.3</td><td>1.4</td></tr> </table> | | | | | 频率(Hz) | 50 / 60 | 100 / 120 | 300 | 1k | 10k ≤ | 补正系数 | 0.8 | 1.0 | 1.1 | 1.3 | 1.4 | | | | | | | |
| | 频率(Hz) | 50 / 60 | 100 / 120 | 300 | 1k | 10k ≤ | | | | | | | | | | | | | | | | | | |
| 补正系数 | 0.8 | 1.0 | 1.1 | 1.3 | 1.4 | | | | | | | | | | | | | | | | | | | |
| 纹波电流与温度补正系数 | <table border="1"> <tr><th>温度(℃)</th><th>40</th><th>55</th><th>70</th><th>85</th><th>105</th></tr> <tr><th rowspan="2">补正系数</th><td>≦ 250V</td><td>4.9</td><td>3.9</td><td>3.0</td><td>1.8</td><td>1.0</td></tr> <tr><td>≧ 350V</td><td>3.8</td><td>3.3</td><td>2.5</td><td>2.0</td><td>1.0</td></tr> </table> | | | | | 温度(℃) | 40 | 55 | 70 | 85 | 105 | 补正系数 | ≦ 250V | 4.9 | 3.9 | 3.0 | 1.8 | 1.0 | ≧ 350V | 3.8 | 3.3 | 2.5 | 2.0 | 1.0 |
| | 温度(℃) | 40 | 55 | 70 | 85 | 105 | | | | | | | | | | | | | | | | | | |
| 补正系数 | ≦ 250V | 4.9 | 3.9 | 3.0 | 1.8 | 1.0 | | | | | | | | | | | | | | | | | | |
| | ≧ 350V | 3.8 | 3.3 | 2.5 | 2.0 | 1.0 | | | | | | | | | | | | | | | | | | |
| 失效率 / 故障率 | 如有需求请与我们连系与讨论。 | | | | | | | | | | | | | | | | | | | | | | | |

寸法图

1. 35φ

单位: 毫米

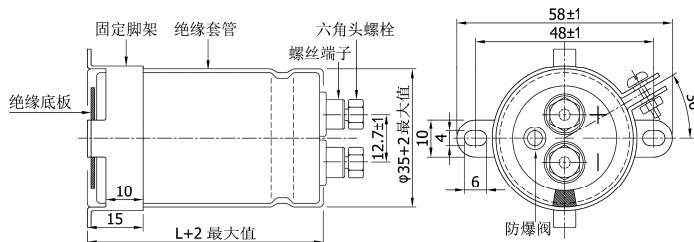

螺丝规格:
插入之六角头螺丝: M5×0.8×10
螺丝可承受之最大扭力: 3.23Nm

2. 51 ~ 89φ

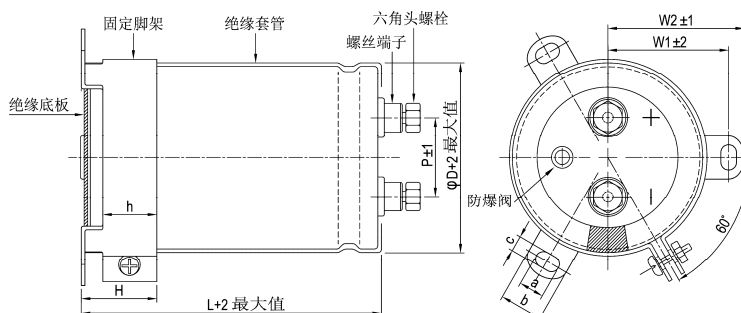

| φD | P | W1 | W2 | H | h | a | b | c |
|------|------|------|------|----|----|---|------|-----|
| 51 | 22.0 | 31.8 | 36.5 | 30 | 24 | 7 | 14.0 | 4.5 |
| 63.5 | 28.6 | 38.1 | 42.6 | 30 | 24 | 7 | 14.0 | 4.5 |
| 76.2 | 32.0 | 44.5 | 49.2 | 30 | 24 | 7 | 14.0 | 5.0 |
| 89 | 32.0 | 50.8 | 55.6 | 30 | 24 | 7 | 14.0 | 5.0 |



制品尺寸与容许纹波电流一览表

| 额定工作电压 V _{dc} | 额定静电容量 120Hz, 20℃ μF/微法拉 | φ D×L mm/毫米 | 纹波电流 120 Hz, 105℃ 安培/均方根值 (A/rms) | 损失角正切值 120Hz, 20℃ | 等效串联电阻 (ESR) 120Hz, 20℃ Ω/欧姆 | 漏电流 5 分钟后 mA/微安 | 产品编码 |
|---------------------------|--------------------------------|----------------|--|----------------------|---------------------------------------|-----------------------|-----------------|
| 16 | 18,000 | 35 × 53 | 4.2 | 0.40 | 29.5 | 1.61 | MGA183M1C-AA053 |
| | 22,000 | 35 × 53 | 4.7 | 0.40 | 24.1 | 1.78 | MGA223M1C-AA053 |
| | 27,000 | 35 × 53 | 5.5 | 0.40 | 19.7 | 1.97 | MGA273M1C-AA053 |
| | 33,000 | 35 × 65 | 5.7 | 0.45 | 18.1 | 2.18 | MGA333M1C-AA065 |
| | 39,000 | 35 × 65 | 6.8 | 0.45 | 15.3 | 2.37 | MGA393M1C-AA065 |
| | 47,000 | 35 × 83 | 7.1 | 0.50 | 14.1 | 2.60 | MGA473M1C-AA083 |
| | 56,000 | 35 × 100 | 8.4 | 0.50 | 11.8 | 2.84 | MGA563M1C-AA100 |
| | 68,000 | 35 × 121 | 8.8 | 0.55 | 10.7 | 3.13 | MGA683M1C-AA121 |
| | 82,000 | 51 × 83 | 10.7 | 0.55 | 8.9 | 3.44 | MGA823M1C--B083 |
| | 100,000 | 51 × 83 | 10.8 | 0.65 | 8.6 | 3.79 | MGA104M1C--B083 |
| | 120,000 | 51 × 100 | 13.1 | 0.65 | 7.2 | 4.16 | MGA124M1C--B100 |
| | 150,000 | 51 × 121 | 15.3 | 0.70 | 6.2 | 4.65 | MGA154M1C--B121 |
| | 180,000 | 51 × 121 | 15.7 | 0.80 | 5.9 | 5.00 | MGA184M1C--B121 |
| | 220,000 | 63.5 × 121 | 19.2 | 0.85 | 5.1 | 5.00 | MGA224M1C--C121 |
| | 270,000 | 63.5 × 121 | 19.6 | 1.00 | 4.9 | 5.00 | MGA274M1C--C121 |
| | 330,000 | 76.2 × 121 | 21.1 | 1.30 | 5.2 | 5.00 | MGA334M1C--D121 |
| | 390,000 | 76.2 × 121 | 21.3 | 1.50 | 5.1 | 5.00 | MGA394M1C--D121 |
| 470,000 | 76.2 × 144 | 24.2 | 1.60 | 4.5 | 5.00 | MGA474M1C--D144 | |
| 25 | 12,000 | 35 × 53 | 3.7 | 0.35 | 38.7 | 1.64 | MGA123M1E-AA053 |
| | 15,000 | 35 × 53 | 4.1 | 0.35 | 31.0 | 1.84 | MGA153M1E-AA053 |
| | 18,000 | 35 × 65 | 4.8 | 0.35 | 25.8 | 2.01 | MGA183M1E-AA065 |
| | 22,000 | 35 × 65 | 5.3 | 0.35 | 21.1 | 2.22 | MGA223M1E-AA065 |
| | 27,000 | 35 × 83 | 6.4 | 0.40 | 19.7 | 2.46 | MGA273M1E-AA083 |
| | 33,000 | 35 × 83 | 6.7 | 0.40 | 16.1 | 2.72 | MGA333M1E-AA083 |
| | 39,000 | 35 × 100 | 7.8 | 0.40 | 13.6 | 2.96 | MGA393M1E-AA100 |
| | 47,000 | 35 × 121 | 9.3 | 0.40 | 11.3 | 3.25 | MGA473M1E-AA121 |
| | 56,000 | 51 × 75 | 9.7 | 0.50 | 11.8 | 3.55 | MGA563M1E--B075 |
| | 68,000 | 51 × 100 | 11.2 | 0.50 | 9.8 | 3.91 | MGA683M1E--B100 |
| | 82,000 | 51 × 100 | 11.2 | 0.60 | 9.7 | 4.30 | MGA823M1E--B100 |
| | 100,000 | 51 × 121 | 14.8 | 0.60 | 8.0 | 4.74 | MGA104M1E--B121 |
| | 120,000 | 63.5 × 100 | 14.9 | 0.80 | 8.8 | 5.00 | MGA124M1E--C100 |
| | 150,000 | 63.5 × 121 | 17.9 | 0.80 | 7.1 | 5.00 | MGA154M1E--C121 |
| | 180,000 | 63.5 × 121 | 17.9 | 1.00 | 7.4 | 5.00 | MGA184M1E--C121 |
| | 220,000 | 76.2 × 121 | 21.3 | 1.00 | 6.0 | 5.00 | MGA224M1E--D121 |
| | 270,000 | 76.2 × 121 | 21.7 | 1.00 | 4.9 | 5.00 | MGA274M1E--D121 |
| 330,000 | 76.2 × 144 | 23.4 | 1.00 | 4.0 | 5.00 | MGA334M1E--D144 | |
| 390,000 | 89 × 130 | 24.9 | 1.00 | 3.4 | 5.00 | MGA394M1E--E130 | |
| 35 | 8,200 | 35 × 53 | 3.3 | 0.30 | 48.5 | 1.61 | MGA822M1V-AA053 |
| | 10,000 | 35 × 53 | 3.6 | 0.30 | 39.8 | 1.77 | MGA103M1V-AA053 |
| | 12,000 | 35 × 65 | 4.2 | 0.30 | 33.2 | 1.94 | MGA123M1V-AA065 |
| | 15,000 | 35 × 65 | 4.7 | 0.30 | 26.5 | 2.17 | MGA153M1V-AA065 |
| | 18,000 | 35 × 83 | 5.7 | 0.35 | 25.8 | 2.38 | MGA183M1V-AA083 |
| | 22,000 | 35 × 83 | 6.3 | 0.35 | 21.1 | 2.63 | MGA223M1V-AA083 |
| | 27,000 | 35 × 100 | 7.5 | 0.40 | 19.7 | 2.92 | MGA273M1V-AA100 |
| | 33,000 | 35 × 121 | 9.0 | 0.40 | 16.1 | 3.22 | MGA333M1V-AA121 |
| | 39,000 | 51 × 75 | 9.2 | 0.45 | 15.3 | 3.50 | MGA393M1V--B075 |
| | 47,000 | 51 × 100 | 11.2 | 0.45 | 12.7 | 3.85 | MGA473M1V--B100 |
| | 56,000 | 51 × 100 | 11.4 | 0.50 | 11.8 | 4.20 | MGA563M1V--B100 |
| | 68,000 | 51 × 121 | 13.6 | 0.50 | 9.8 | 4.63 | MGA683M1V--B121 |
| | 82,000 | 63.5 × 100 | 14.8 | 0.60 | 9.7 | 5.00 | MGA823M1V--C100 |
| | 100,000 | 63.5 × 121 | 17.6 | 0.60 | 8.0 | 5.00 | MGA104M1V--C121 |
| | 120,000 | 63.5 × 121 | 17.6 | 0.70 | 7.7 | 5.00 | MGA124M1V--C121 |
| | 150,000 | 76.2 × 121 | 19.8 | 0.70 | 6.2 | 5.00 | MGA154M1V--D121 |
| | 180,000 | 76.2 × 121 | 19.8 | 0.70 | 5.2 | 5.00 | MGA184M1V--D121 |
| 220,000 | 76.2 × 144 | 23.4 | 0.70 | 4.2 | 5.00 | MGA224M1V--D144 | |
| 270,000 | 89 × 157 | 25.5 | 0.70 | 3.4 | 5.00 | MGA274M1V--E157 | |
| 50 | 3,900 | 35 × 53 | 2.8 | 0.25 | 85.1 | 1.32 | MGA392M1H-AA053 |
| | 4,700 | 35 × 53 | 3.1 | 0.25 | 70.6 | 1.45 | MGA472M1H-AA053 |
| | 5,600 | 35 × 53 | 3.3 | 0.25 | 59.2 | 1.59 | MGA562M1H-AA053 |
| | 6,800 | 35 × 53 | 3.3 | 0.25 | 48.8 | 1.75 | MGA682M1H-AA053 |
| | 8,200 | 35 × 65 | 3.8 | 0.25 | 40.5 | 1.92 | MGA822M1H-AA065 |
| | 10,000 | 35 × 83 | 4.6 | 0.25 | 33.2 | 2.12 | MGA103M1H-AA083 |
| | 12,000 | 35 × 83 | 5.1 | 0.30 | 33.2 | 2.32 | MGA123M1H-AA083 |
| | 15,000 | 35 × 83 | 5.7 | 0.30 | 26.5 | 2.60 | MGA153M1H-AA083 |



制品尺寸与容许纹波电流一览表

| 额定工作电压 V _{dc} | 额定静电容量 120Hz, 20℃ μF/微法拉 | φ D×L mm/毫米 | 纹波电流 120 Hz, 105℃ 安培/均方根值 (A/rms) | 损失角正切值 120Hz, 20℃ | 等效串联电阻 (ESR) 120Hz, 20℃ Ω/欧姆 | 漏电流 5分钟后 mA/微安 | 产品编码 |
|---------------------------|--------------------------------|----------------|--|----------------------|---------------------------------------|----------------------|-----------------|
| 50 | 18,000 | 35 × 100 | 6.7 | 0.35 | 25.8 | 2.85 | MGA183M1H-AA100 |
| | 22,000 | 35 × 121 | 8.1 | 0.35 | 21.1 | 3.15 | MGA223M1H-AA121 |
| | 27,000 | 51 × 75 | 9.1 | 0.40 | 19.7 | 3.49 | MGA273M1H--B075 |
| | 33,000 | 51 × 100 | 11.1 | 0.40 | 16.1 | 3.85 | MGA333M1H--B100 |
| | 39,000 | 51 × 121 | 13.1 | 0.40 | 13.6 | 4.19 | MGA393M1H--B121 |
| | 47,000 | 51 × 121 | 13.9 | 0.40 | 11.3 | 4.60 | MGA473M1H--B121 |
| | 56,000 | 63.5 × 100 | 13.9 | 0.45 | 10.7 | 5.00 | MGA563M1H--C100 |
| | 68,000 | 63.5 × 121 | 16.6 | 0.45 | 8.8 | 5.00 | MGA683M1H--C121 |
| | 82,000 | 76.2 × 121 | 18.9 | 0.50 | 8.1 | 5.00 | MGA823M1H--D121 |
| | 100,000 | 76.2 × 121 | 19.5 | 0.50 | 6.6 | 5.00 | MGA104M1H--D121 |
| | 120,000 | 76.2 × 121 | 19.5 | 0.50 | 5.5 | 5.00 | MGA124M1H--D121 |
| | 150,000 | 89 × 130 | 22.5 | 0.50 | 4.4 | 5.00 | MGA154M1H--E130 |
| | 180,000 | 89 × 157 | 23.9 | 0.50 | 3.7 | 5.00 | MGA184M1H--E157 |
| 63 | 2,700 | 35 × 53 | 2.3 | 0.20 | 98.3 | 1.24 | MGA272M1J-AA053 |
| | 3,300 | 35 × 53 | 2.5 | 0.20 | 80.4 | 1.37 | MGA332M1J-AA053 |
| | 3,900 | 35 × 53 | 2.8 | 0.20 | 68.0 | 1.49 | MGA392M1J-AA053 |
| | 4,700 | 35 × 53 | 3.1 | 0.20 | 56.5 | 1.63 | MGA472M1J-AA053 |
| | 5,600 | 35 × 65 | 3.5 | 0.20 | 47.4 | 1.78 | MGA562M1J-AA065 |
| | 6,800 | 35 × 65 | 3.9 | 0.20 | 39.0 | 1.96 | MGA682M1J-AA065 |
| | 8,200 | 35 × 83 | 4.4 | 0.25 | 40.5 | 2.16 | MGA822M1J-AA083 |
| | 10,000 | 35 × 83 | 4.7 | 0.25 | 33.2 | 2.38 | MGA103M1J-AA083 |
| | 12,000 | 35 × 100 | 5.5 | 0.25 | 27.6 | 2.61 | MGA123M1J-AA100 |
| | 15,000 | 35 × 121 | 6.6 | 0.25 | 22.1 | 2.92 | MGA153M1J-AA121 |
| | 18,000 | 51 × 75 | 7.4 | 0.30 | 22.1 | 3.19 | MGA183M1J--B075 |
| | 22,000 | 51 × 100 | 9.0 | 0.30 | 18.1 | 3.53 | MGA223M1J--B100 |
| | 27,000 | 51 × 121 | 10.9 | 0.30 | 14.7 | 3.91 | MGA273M1J--B121 |
| | 33,000 | 51 × 121 | 12.0 | 0.30 | 12.1 | 4.33 | MGA333M1J--B121 |
| | 39,000 | 63.5 × 100 | 12.5 | 0.35 | 11.9 | 4.70 | MGA393M1J--C100 |
| | 47,000 | 63.5 × 121 | 14.9 | 0.35 | 9.9 | 5.00 | MGA473M1J--C121 |
| | 56,000 | 63.5 × 121 | 16.3 | 0.40 | 9.5 | 5.00 | MGA563M1J--C121 |
| | 68,000 | 76.2 × 121 | 18.4 | 0.40 | 7.8 | 5.00 | MGA683M1J--D121 |
| | 82,000 | 76.2 × 144 | 20.0 | 0.40 | 6.5 | 5.00 | MGA823M1J--D144 |
| 100,000 | 76.2 × 144 | 20.0 | 0.40 | 5.3 | 5.00 | MGA104M1J--D144 | |
| 120,000 | 89 × 157 | 21.8 | 0.40 | 4.4 | 5.00 | MGA124M1J--E157 | |
| 80 | 2,200 | 35 × 53 | 2.4 | 0.15 | 90.5 | 1.26 | MGA222M1K-AA053 |
| | 2,700 | 35 × 53 | 2.7 | 0.15 | 73.7 | 1.39 | MGA272M1K-AA053 |
| | 3,300 | 35 × 53 | 3.0 | 0.15 | 60.3 | 1.54 | MGA332M1K-AA053 |
| | 3,900 | 35 × 65 | 3.4 | 0.15 | 51.0 | 1.68 | MGA392M1K-AA065 |
| | 4,700 | 35 × 65 | 3.7 | 0.15 | 42.3 | 1.84 | MGA472M1K-AA065 |
| | 5,600 | 35 × 83 | 4.5 | 0.20 | 47.4 | 2.01 | MGA562M1K-AA083 |
| | 6,800 | 35 × 83 | 4.9 | 0.20 | 39.0 | 2.21 | MGA682M1K-AA083 |
| | 8,200 | 35 × 100 | 5.1 | 0.20 | 32.4 | 2.43 | MGA822M1K-AA100 |
| | 10,000 | 35 × 121 | 6.1 | 0.20 | 26.5 | 2.68 | MGA103M1K-AA121 |
| | 12,000 | 51 × 75 | 6.7 | 0.25 | 27.6 | 2.94 | MGA123M1K--B075 |
| | 15,000 | 51 × 100 | 8.3 | 0.25 | 22.1 | 3.29 | MGA153M1K--B100 |
| | 18,000 | 51 × 121 | 9.9 | 0.25 | 18.4 | 3.60 | MGA183M1K--B121 |
| | 22,000 | 51 × 121 | 11.0 | 0.25 | 15.1 | 3.98 | MGA223M1K--B121 |
| | 27,000 | 63.5 × 100 | 11.4 | 0.30 | 14.7 | 4.41 | MGA273M1K--C100 |
| | 33,000 | 76.2 × 100 | 13.9 | 0.30 | 12.1 | 4.87 | MGA333M1K--D100 |
| | 39,000 | 76.2 × 100 | 13.9 | 0.30 | 10.2 | 5.00 | MGA393M1K--D100 |
| | 47,000 | 76.2 × 121 | 16.5 | 0.30 | 8.5 | 5.00 | MGA473M1K--D121 |
| | 56,000 | 76.2 × 121 | 18.1 | 0.30 | 7.1 | 5.00 | MGA563M1K--D121 |
| | 68,000 | 76.2 × 144 | 19.7 | 0.30 | 5.9 | 5.00 | MGA683M1K--D144 |
| 82,000 | 89 × 130 | 22.1 | 0.30 | 4.9 | 5.00 | MGA823M1K--E130 | |
| 100 | 1,800 | 35 × 53 | 2.7 | 0.15 | 111 | 1.27 | MGA182M2A-AA053 |
| | 2,200 | 35 × 53 | 3.0 | 0.15 | 90.5 | 1.41 | MGA222M2A-AA053 |
| | 2,700 | 35 × 65 | 3.5 | 0.15 | 73.7 | 1.56 | MGA272M2A-AA065 |
| | 3,300 | 35 × 83 | 4.2 | 0.15 | 60.3 | 1.72 | MGA332M2A-AA083 |
| | 3,900 | 35 × 83 | 4.2 | 0.15 | 51.0 | 1.87 | MGA392M2A-AA083 |
| | 4,700 | 35 × 100 | 5.0 | 0.15 | 42.3 | 2.06 | MGA472M2A-AA100 |
| | 5,600 | 35 × 100 | 5.4 | 0.15 | 35.5 | 2.24 | MGA562M2A-AA100 |
| | 6,800 | 35 × 121 | 5.8 | 0.15 | 29.3 | 2.47 | MGA682M2A-AA121 |
| | 8,200 | 51 × 75 | 6.4 | 0.15 | 24.3 | 2.72 | MGA822M2A--B075 |
| | 10,000 | 51 × 100 | 7.8 | 0.15 | 19.9 | 3.00 | MGA103M2A--B100 |



制品尺寸与容许纹波电流一览表

| 额定工作电压 V _{dc} | 额定静电容量 120Hz, 20℃ μF/微法拉 | φD×L mm/毫米 | 纹波电流 120 Hz, 105℃ 安培/均方根值 (A/rms) | 损失角正切值 120Hz, 20℃ | 等效串联电阻 (ESR) 120Hz, 20℃ Ω/欧姆 | 漏电流 5分钟后 mA/微安 | 产品编码 |
|---------------------------|--------------------------------|---------------|--|----------------------|---------------------------------------|----------------------|-----------------|
| 100 | 12,000 | 51 × 121 | 9.3 | 0.20 | 22.1 | 3.29 | MGA123M2A--B121 |
| | 15,000 | 51 × 121 | 10.4 | 0.20 | 17.7 | 3.67 | MGA153M2A--B121 |
| | 18,000 | 63.5 × 100 | 10.4 | 0.20 | 14.7 | 4.02 | MGA183M2A--C100 |
| | 22,000 | 63.5 × 121 | 12.5 | 0.20 | 12.1 | 4.45 | MGA223M2A--C121 |
| | 27,000 | 76.2 × 121 | 13.7 | 0.25 | 12.3 | 4.93 | MGA273M2A--D121 |
| | 33,000 | 76.2 × 121 | 15.2 | 0.25 | 10.1 | 5.00 | MGA333M2A--D121 |
| | 39,000 | 76.2 × 144 | 16.1 | 0.25 | 8.5 | 5.00 | MGA393M2A--D144 |
| | 47,000 | 89 × 130 | 19.3 | 0.25 | 7.1 | 5.00 | MGA473M2A--E130 |
| | 56,000 | 89 × 157 | 21.1 | 0.25 | 5.9 | 5.00 | MGA563M2A--E157 |
| 160 | 560 | 35 × 53 | 1.2 | 0.15 | 355 | 0.90 | MGA561M2C-AA053 |
| | 680 | 35 × 53 | 1.3 | 0.15 | 293 | 0.99 | MGA681M2C-AA053 |
| | 820 | 35 × 65 | 1.4 | 0.15 | 243 | 1.09 | MGA821M2C-AA065 |
| | 1,000 | 35 × 83 | 1.8 | 0.15 | 199 | 1.20 | MGA102M2C-AA083 |
| | 1,200 | 35 × 83 | 1.9 | 0.15 | 166 | 1.31 | MGA122M2C-AA083 |
| | 1,500 | 35 × 83 | 2.1 | 0.15 | 133 | 1.47 | MGA152M2C-AA083 |
| | 1,800 | 35 × 83 | 2.5 | 0.15 | 111 | 1.61 | MGA182M2C-AA083 |
| | 2,200 | 35 × 100 | 2.8 | 0.15 | 90.5 | 1.78 | MGA222M2C-AA100 |
| | 2,700 | 35 × 100 | 3.3 | 0.15 | 73.7 | 1.97 | MGA272M2C-AA100 |
| | 3,300 | 51 × 75 | 3.8 | 0.15 | 60.3 | 2.18 | MGA332M2C--B075 |
| | 3,900 | 51 × 75 | 3.8 | 0.15 | 51.0 | 2.37 | MGA392M2C--B075 |
| | 4,700 | 51 × 96 | 4.6 | 0.15 | 42.3 | 2.60 | MGA472M2C--B096 |
| | 5,600 | 51 × 96 | 5.1 | 0.15 | 35.5 | 2.84 | MGA562M2C--B096 |
| | 6,800 | 63.5 × 96 | 6.1 | 0.15 | 29.3 | 3.13 | MGA682M2C--C096 |
| | 8,200 | 63.5 × 96 | 7.0 | 0.15 | 24.3 | 3.44 | MGA822M2C--C096 |
| | 10,000 | 76.2 × 96 | 8.4 | 0.15 | 19.9 | 3.79 | MGA103M2C--D096 |
| | 12,000 | 76.2 × 115 | 9.4 | 0.15 | 16.6 | 4.16 | MGA123M2C--D115 |
| | 15,000 | 76.2 × 130 | 11.4 | 0.15 | 13.3 | 4.65 | MGA153M2C--D130 |
| 18,000 | 76.2 × 144 | 13.4 | 0.15 | 11.1 | 5.00 | MGA183M2C--D144 | |
| 22,000 | 89 × 130 | 14.5 | 0.15 | 9.0 | 5.00 | MGA223M2C--E130 | |
| 27,000 | 89 × 157 | 16.0 | 0.15 | 7.4 | 5.00 | MGA273M2C--E157 | |
| 200 | 330 | 35 × 53 | 0.9 | 0.15 | 603 | 0.77 | MGA331M2D-AA053 |
| | 390 | 35 × 53 | 1.0 | 0.15 | 510 | 0.84 | MGA391M2D-AA053 |
| | 470 | 35 × 53 | 1.1 | 0.15 | 423 | 0.92 | MGA471M2D-AA053 |
| | 560 | 35 × 53 | 1.2 | 0.15 | 355 | 1.00 | MGA561M2D-AA053 |
| | 680 | 35 × 53 | 1.3 | 0.15 | 293 | 1.11 | MGA681M2D-AA053 |
| | 820 | 35 × 65 | 1.5 | 0.15 | 243 | 1.21 | MGA821M2D-AA065 |
| | 1,000 | 35 × 83 | 1.7 | 0.15 | 199 | 1.34 | MGA102M2D-AA083 |
| | 1,200 | 35 × 83 | 1.9 | 0.15 | 166 | 1.47 | MGA122M2D-AA083 |
| | 1,500 | 35 × 100 | 2.3 | 0.15 | 133 | 1.64 | MGA152M2D-AA100 |
| | 1,800 | 35 × 100 | 2.5 | 0.15 | 111 | 1.80 | MGA182M2D-AA100 |
| | 2,200 | 51 × 75 | 3.0 | 0.15 | 90.5 | 1.99 | MGA222M2D--B075 |
| | 2,700 | 51 × 96 | 3.6 | 0.15 | 73.7 | 2.20 | MGA272M2D--B096 |
| | 3,300 | 51 × 96 | 4.1 | 0.15 | 60.3 | 2.44 | MGA332M2D--B096 |
| | 3,900 | 51 × 115 | 4.9 | 0.15 | 51.0 | 2.65 | MGA392M2D--B115 |
| | 4,700 | 63.5 × 96 | 5.3 | 0.15 | 42.3 | 2.91 | MGA472M2D--C096 |
| | 5,600 | 63.5 × 96 | 5.8 | 0.15 | 35.5 | 3.17 | MGA562M2D--C096 |
| | 6,800 | 63.5 × 115 | 6.9 | 0.15 | 29.3 | 3.50 | MGA682M2D--C115 |
| | 8,200 | 63.5 × 130 | 7.6 | 0.15 | 24.3 | 3.84 | MGA822M2D--C130 |
| 10,000 | 76.2 × 115 | 9.6 | 0.15 | 19.9 | 4.24 | MGA103M2D--D115 | |
| 12,000 | 76.2 × 130 | 10.2 | 0.15 | 16.6 | 4.65 | MGA123M2D--D130 | |
| 15,000 | 89 × 130 | 12.2 | 0.15 | 13.3 | 5.00 | MGA153M2D--E130 | |
| 18,000 | 89 × 157 | 13.1 | 0.15 | 11.1 | 5.00 | MGA183M2D--E157 | |
| 250 | 270 | 35 × 53 | 0.8 | 0.15 | 737 | 0.78 | MGA271M2E-AA053 |
| | 330 | 35 × 53 | 0.9 | 0.15 | 603 | 0.86 | MGA331M2E-AA053 |
| | 390 | 35 × 53 | 1.0 | 0.15 | 510 | 0.94 | MGA391M2E-AA053 |
| | 470 | 35 × 53 | 1.1 | 0.15 | 423 | 1.03 | MGA471M2E-AA053 |
| | 560 | 35 × 65 | 1.4 | 0.15 | 355 | 1.12 | MGA561M2E-AA065 |
| | 680 | 35 × 83 | 1.5 | 0.15 | 293 | 1.24 | MGA681M2E-AA083 |
| | 820 | 35 × 83 | 1.6 | 0.15 | 243 | 1.36 | MGA821M2E-AA083 |
| | 1,000 | 35 × 100 | 1.8 | 0.15 | 199 | 1.50 | MGA102M2E-AA100 |
| | 1,200 | 35 × 100 | 1.9 | 0.15 | 166 | 1.64 | MGA122M2E-AA100 |
| | 1,500 | 51 × 75 | 2.3 | 0.15 | 133 | 1.84 | MGA152M2E--B075 |
| | 1,800 | 51 × 75 | 2.5 | 0.15 | 111 | 2.01 | MGA182M2E--B075 |
| | 2,200 | 51 × 96 | 3.0 | 0.15 | 90.5 | 2.22 | MGA222M2E--B096 |



制品尺寸与容许纹波电流一览表

| 额定工作电压 V _{bc} | 额定静电容量 120Hz, 20℃ μF/微法拉 | φ D×L mm/毫米 | 纹波电流 120 Hz, 105℃ 安培/均方根值 (A/rms) | 损失角正切值 120Hz, 20℃ | 等效串联电阻 (ESR) 120Hz, 20℃ Ω/欧姆 | 漏电流 5分钟后 mA/微安 | 产品编码 |
|---------------------------|--------------------------------|----------------|--|----------------------|---------------------------------------|----------------------|-----------------|
| 250 | 2,700 | 51 × 115 | 3.5 | 0.15 | 73.7 | 2.46 | MGA272M2E--B115 |
| | 3,300 | 63.5 × 96 | 4.2 | 0.15 | 60.3 | 2.72 | MGA332M2E--C096 |
| | 3,900 | 63.5 × 96 | 4.6 | 0.15 | 51.0 | 2.96 | MGA392M2E--C096 |
| | 4,700 | 63.5 × 115 | 5.7 | 0.15 | 42.3 | 3.25 | MGA472M2E--C115 |
| | 5,600 | 63.5 × 130 | 6.3 | 0.15 | 35.5 | 3.55 | MGA562M2E--C130 |
| | 6,800 | 76.2 × 115 | 7.7 | 0.15 | 29.3 | 3.91 | MGA682M2E--D115 |
| | 8,200 | 76.2 × 130 | 8.4 | 0.15 | 24.3 | 4.30 | MGA822M2E--D130 |
| | 10,000 | 76.2 × 155 | 10.0 | 0.15 | 19.9 | 4.74 | MGA103M2E--D155 |
| | 12,000 | 89 × 140 | 11.9 | 0.15 | 16.6 | 5.00 | MGA123M2E--E140 |
| 15,000 | 89 × 157 | 12.5 | 0.15 | 13.3 | 5.00 | MGA153M2E--E157 | |
| 350 | 180 | 35 × 53 | 0.8 | 0.15 | 1106 | 0.75 | MGA181M2V-AA053 |
| | 220 | 35 × 53 | 0.9 | 0.15 | 905 | 0.83 | MGA221M2V-AA053 |
| | 270 | 35 × 53 | 1.0 | 0.15 | 737 | 0.92 | MGA271M2V-AA053 |
| | 330 | 35 × 65 | 1.2 | 0.15 | 603 | 1.02 | MGA331M2V-AA065 |
| | 390 | 35 × 65 | 1.3 | 0.15 | 510 | 1.11 | MGA391M2V-AA065 |
| | 470 | 35 × 83 | 1.5 | 0.15 | 423 | 1.22 | MGA471M2V-AA083 |
| | 560 | 35 × 83 | 1.6 | 0.15 | 355 | 1.33 | MGA561M2V-AA083 |
| | 680 | 35 × 100 | 1.7 | 0.15 | 293 | 1.46 | MGA681M2V-AA100 |
| | 820 | 35 × 100 | 1.8 | 0.15 | 243 | 1.61 | MGA821M2V-AA100 |
| | 1,000 | 51 × 75 | 2.2 | 0.15 | 199 | 1.77 | MGA102M2V--B075 |
| | 1,200 | 51 × 75 | 2.3 | 0.15 | 166 | 1.94 | MGA122M2V--B075 |
| | 1,500 | 51 × 96 | 3.0 | 0.15 | 133 | 2.17 | MGA152M2V--B096 |
| | 1,800 | 51 × 115 | 3.6 | 0.15 | 111 | 2.38 | MGA182M2V--B115 |
| | 2,200 | 51 × 130 | 4.0 | 0.15 | 90.5 | 2.63 | MGA222M2V--B130 |
| | 2,700 | 63.5 × 96 | 4.6 | 0.15 | 73.7 | 2.92 | MGA272M2V--C096 |
| | 3,300 | 63.5 × 115 | 5.6 | 0.15 | 60.3 | 3.22 | MGA332M2V--C115 |
| | 3,900 | 63.5 × 130 | 6.7 | 0.15 | 51.0 | 3.50 | MGA392M2V--C130 |
| | 4,700 | 76.2 × 121 | 7.5 | 0.15 | 42.3 | 3.85 | MGA472M2V--D121 |
| 5,600 | 76.2 × 130 | 8.3 | 0.15 | 35.5 | 4.20 | MGA562M2V--D130 | |
| 6,800 | 76.2 × 155 | 9.4 | 0.15 | 29.3 | 4.63 | MGA682M2V--D155 | |
| 8,200 | 89 × 157 | 11.4 | 0.15 | 24.3 | 5.00 | MGA822M2V--E157 | |
| 400 | 180 | 35 × 53 | 0.8 | 0.15 | 1106 | 0.80 | MGA181M2G-AA053 |
| | 220 | 35 × 53 | 0.9 | 0.15 | 905 | 0.89 | MGA221M2G-AA053 |
| | 270 | 35 × 65 | 1.1 | 0.15 | 737 | 0.99 | MGA271M2G-AA065 |
| | 330 | 35 × 65 | 1.2 | 0.15 | 603 | 1.09 | MGA331M2G-AA065 |
| | 390 | 35 × 83 | 1.3 | 0.15 | 510 | 1.18 | MGA391M2G-AA083 |
| | 470 | 35 × 83 | 1.4 | 0.15 | 423 | 1.30 | MGA471M2G-AA083 |
| | 560 | 35 × 100 | 1.6 | 0.15 | 355 | 1.42 | MGA561M2G-AA100 |
| | 680 | 35 × 100 | 1.7 | 0.15 | 293 | 1.56 | MGA681M2G-AA100 |
| | 820 | 35 × 121 | 2.0 | 0.15 | 243 | 1.72 | MGA821M2G-AA121 |
| | 1,000 | 51 × 75 | 2.2 | 0.15 | 199 | 1.90 | MGA102M2G--B075 |
| | 1,200 | 51 × 96 | 2.7 | 0.15 | 166 | 2.08 | MGA122M2G--B096 |
| | 1,500 | 51 × 115 | 3.3 | 0.15 | 133 | 2.32 | MGA152M2G--B115 |
| | 1,800 | 51 × 130 | 3.7 | 0.15 | 111 | 2.55 | MGA182M2G--B130 |
| | 2,200 | 63.5 × 96 | 4.2 | 0.15 | 90.5 | 2.81 | MGA222M2G--C096 |
| | 2,700 | 63.5 × 115 | 4.8 | 0.15 | 73.7 | 3.12 | MGA272M2G--C115 |
| | 3,300 | 63.5 × 130 | 5.5 | 0.15 | 60.3 | 3.45 | MGA332M2G--C130 |
| | 3,900 | 76.2 × 115 | 6.5 | 0.15 | 51.0 | 3.75 | MGA392M2G--D115 |
| | 4,700 | 76.2 × 130 | 7.6 | 0.15 | 42.3 | 4.11 | MGA472M2G--D130 |
| 5,600 | 76.2 × 155 | 9.4 | 0.15 | 35.5 | 4.49 | MGA562M2G--D155 | |
| 6,800 | 89 × 157 | 10.4 | 0.15 | 29.3 | 4.95 | MGA682M2G--E157 | |
| 8,200 | 89 × 157 | 11.8 | 0.15 | 24.3 | 5.00 | MGA822M2G--E157 | |

产品编码说明

MGA系列 1000微法拉 ± 20% 350V 无压痕 + 固定脚架 M5螺栓 51 φ×75L 无铅螺栓 + PVC 套管

MGA **102** **M** **2V** - - **B075**

系列名 额定静电容量 额定静电容量容许误差值 额定电压 铝壳外观 端子型式 制品尺寸 螺栓与套管材质

| | | | | | |
|--------|-----|-----|----|----------|------|
| 静电容容量 | | 电压 | | φ D×L | |
| 3,300 | 332 | 400 | 2G | 63.5×130 | C130 |
| 10,000 | 103 | 450 | 2W | 89 ×157 | E157 |

注: 如需了解更详细介绍, 请参阅目录第17页“螺栓型产品编码说明”。



耐久性曲线

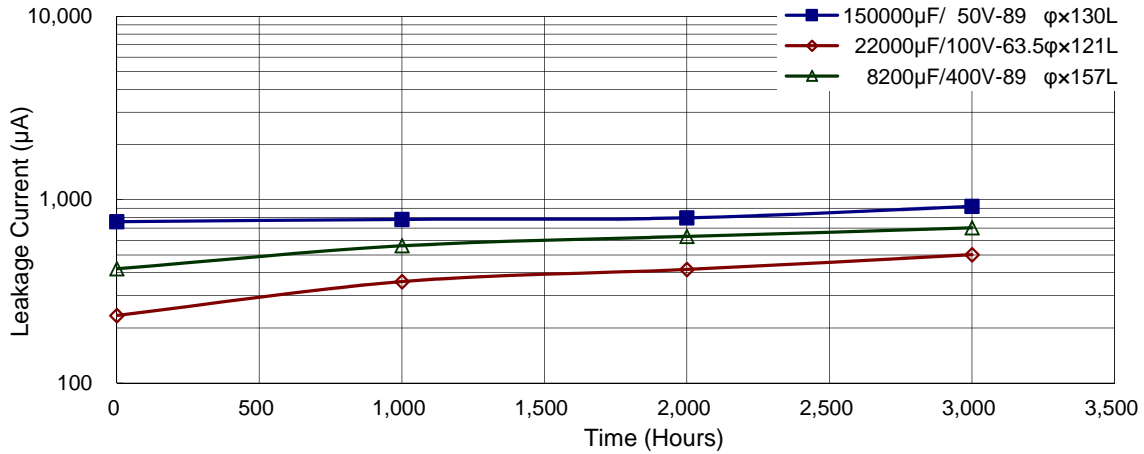
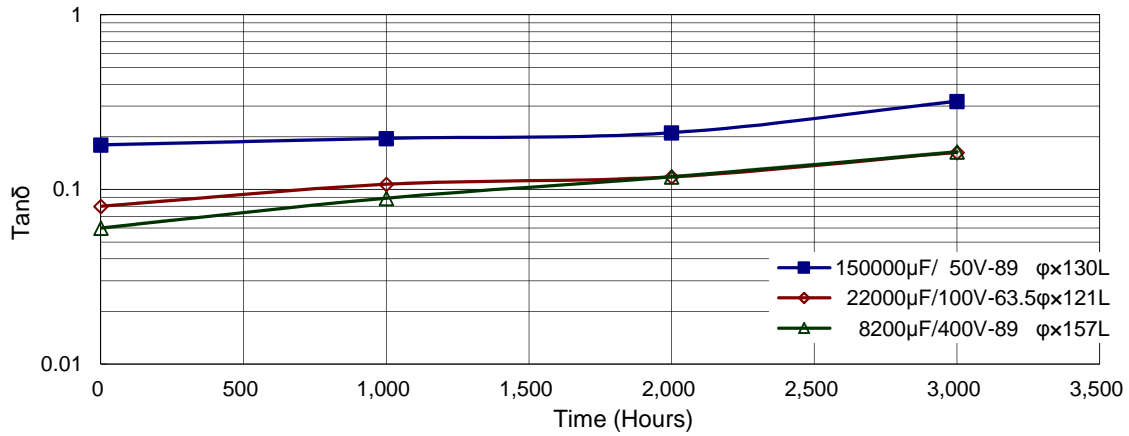
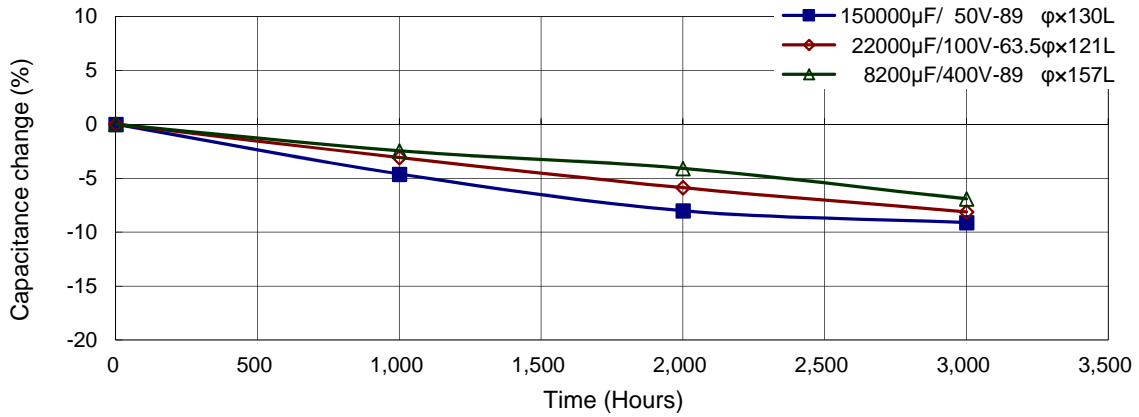

使用寿命图

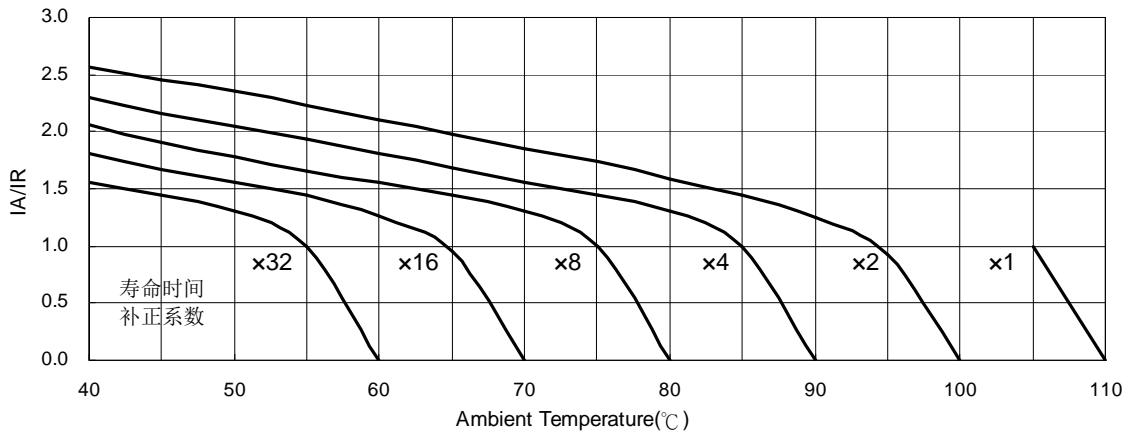

IA: 实际应用纹波电流值 IR: 容许纹波电流值

MGK系列

特长 / 用途

- 耐久性含容许纹波电流：105℃、5,000小时
- 符合RoHS指令



规格表

| 项 目 | 性 能 | | | | | | | | | | | | |
|---------------------|--|-----------|----------|-----------|-------------|--------|---------------|------|---------|------|------|-----|-----|
| 工作温度范围 | -25℃ ~ +105℃ | | | | | | | | | | | | |
| 额定静电容量容许误差值 | ± 20% (120 Hz, 20℃) | | | | | | | | | | | | |
| 漏电流(20℃) | $I = 3\sqrt{CV}$ 或 5 毫安(mA)中的任一个较小值以下(5 分钟后) I = 漏电流(mA/毫安)、C = 额定静电容量(μF/微法拉)、V = 额定直流工作电压(V/伏特) | | | | | | | | | | | | |
| 损失角正切值(120 Hz, 20℃) | 参阅制品尺寸与容许纹波电流一览表 | | | | | | | | | | | | |
| 温度特性(120 Hz) | 静电容量变化比: $C(-25℃) / C(+20℃) \geq 0.7$ | | | | | | | | | | | | |
| 耐久性 | <table border="1"> <tr> <td>保证寿命时间</td> <td>5,000 小时</td> </tr> <tr> <td>静电容量变化率</td> <td>≦ 初始值的± 20%</td> </tr> <tr> <td>损失角正切值</td> <td>≦ 初始规格值的 200%</td> </tr> <tr> <td>漏电流</td> <td>≦ 初始规格值</td> </tr> </table> <p>* 于 105℃ 环境中供给容许纹波电流值与额定电压 5,000 小时后, 待制品回复至 20℃ 的环境中进行量测时, 需满足上列要求。</p> | 保证寿命时间 | 5,000 小时 | 静电容量变化率 | ≦ 初始值的± 20% | 损失角正切值 | ≦ 初始规格值的 200% | 漏电流 | ≦ 初始规格值 | | | | |
| 保证寿命时间 | 5,000 小时 | | | | | | | | | | | | |
| 静电容量变化率 | ≦ 初始值的± 20% | | | | | | | | | | | | |
| 损失角正切值 | ≦ 初始规格值的 200% | | | | | | | | | | | | |
| 漏电流 | ≦ 初始规格值 | | | | | | | | | | | | |
| 高温无负荷特性 | <table border="1"> <tr> <td>保证寿命时间</td> <td>1,000 小时</td> </tr> <tr> <td>静电容量变化率</td> <td>≦ 初始值的± 20%</td> </tr> <tr> <td>损失角正切值</td> <td>≦ 初始规格值的 200%</td> </tr> <tr> <td>漏电流</td> <td>≦ 初始规格值</td> </tr> </table> <p>* 于 105℃ 环境中不供给额定电压 1,000 小时后, 待制品回复至 20℃ 的环境中进行量测时, 需满足上列要求。额定电压 160 ~ 450V 需进行电压补偿后再行量测(依据 JIS C 5101-4 4.1 规定)。</p> | 保证寿命时间 | 1,000 小时 | 静电容量变化率 | ≦ 初始值的± 20% | 损失角正切值 | ≦ 初始规格值的 200% | 漏电流 | ≦ 初始规格值 | | | | |
| 保证寿命时间 | 1,000 小时 | | | | | | | | | | | | |
| 静电容量变化率 | ≦ 初始值的± 20% | | | | | | | | | | | | |
| 损失角正切值 | ≦ 初始规格值的 200% | | | | | | | | | | | | |
| 漏电流 | ≦ 初始规格值 | | | | | | | | | | | | |
| 纹波电流与频率修正系数 | <table border="1"> <tr> <td>频率(Hz)</td> <td>50 / 60</td> <td>100 / 120</td> <td>300</td> <td>1k</td> <td>10k ≦</td> </tr> <tr> <td>修正系数</td> <td>0.7</td> <td>1.0</td> <td>1.1</td> <td>1.3</td> <td>1.4</td> </tr> </table> | 频率(Hz) | 50 / 60 | 100 / 120 | 300 | 1k | 10k ≦ | 修正系数 | 0.7 | 1.0 | 1.1 | 1.3 | 1.4 |
| 频率(Hz) | 50 / 60 | 100 / 120 | 300 | 1k | 10k ≦ | | | | | | | | |
| 修正系数 | 0.7 | 1.0 | 1.1 | 1.3 | 1.4 | | | | | | | | |
| 纹波电流与温度修正系数 | <table border="1"> <tr> <td>温度(℃)</td> <td>40</td> <td>60</td> <td>85</td> <td>105</td> </tr> <tr> <td>修正系数</td> <td>2.44</td> <td>2.16</td> <td>2.00</td> <td>1.00</td> </tr> </table> | 温度(℃) | 40 | 60 | 85 | 105 | 修正系数 | 2.44 | 2.16 | 2.00 | 1.00 | | |
| 温度(℃) | 40 | 60 | 85 | 105 | | | | | | | | | |
| 修正系数 | 2.44 | 2.16 | 2.00 | 1.00 | | | | | | | | | |
| 失效率 / 故障率 | 如有需求请与我们连系与讨论。 | | | | | | | | | | | | |

寸法图

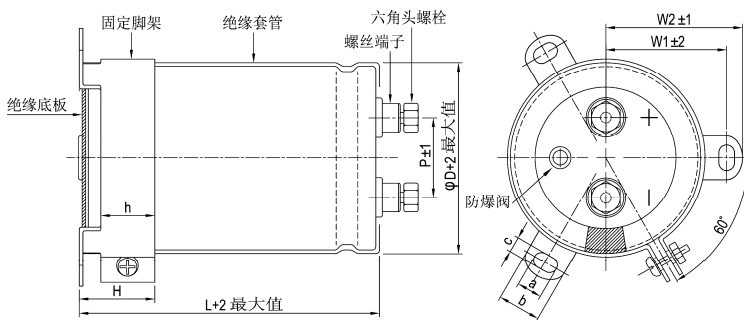

单位: 毫米

| φD | P | W1 | W2 | H | h | a | b | c |
|------|------|------|------|----|----|---|------|-----|
| 51 | 22.0 | 31.8 | 36.5 | 30 | 24 | 7 | 14.0 | 4.5 |
| 63.5 | 28.6 | 38.1 | 42.6 | 30 | 24 | 7 | 14.0 | 4.5 |
| 76.2 | 32.0 | 44.5 | 49.2 | 30 | 24 | 7 | 14.0 | 5.0 |
| 89 | 32.0 | 50.8 | 55.6 | 30 | 24 | 7 | 14.0 | 5.0 |

螺丝规格:

插入之六角头螺丝: M5×0.8×10

螺丝可承受之最大扭矩: 3.23Nm



制品尺寸与容许纹波电流一览表

| 额定工作电压 V _{DC} | 额定静电容量 120Hz, 20℃ μF/微法拉 | φ D×L mm/毫米 | 纹波电流 120 Hz, 105℃ 安培/均方根值 (A/rms) | 损失角正切值 120Hz, 20℃ | 等效串联电阻 (ESR) 120Hz, 20℃ Ω/欧姆 | 漏电流 5分钟后 mA/微安 | 产品编码 |
|---------------------------|--------------------------------|----------------|--|----------------------|---------------------------------------|----------------------|-----------------|
| 350 | 1,000 | 51 × 75 | 3.9 | 0.15 | 199 | 1.77 | MGK102M2V--B075 |
| | 1,200 | 51 × 75 | 4.2 | 0.15 | 166 | 1.94 | MGK122M2V--B075 |
| | 1,500 | 51 × 96 | 5.2 | 0.15 | 133 | 2.17 | MGK152M2V--B096 |
| | 1,800 | 51 × 96 | 5.7 | 0.15 | 111 | 2.38 | MGK182M2V--B096 |
| | 2,200 | 51 × 130 | 7.1 | 0.15 | 90.5 | 2.63 | MGK222M2V--B130 |
| | 2,700 | 63.5 × 96 | 7.7 | 0.15 | 73.7 | 2.92 | MGK272M2V--C096 |
| | 3,300 | 63.5 × 115 | 9.1 | 0.15 | 60.3 | 3.22 | MGK332M2V--C115 |
| | 3,900 | 63.5 × 130 | 10.4 | 0.15 | 51.0 | 3.50 | MGK392M2V--C130 |
| | 4,700 | 63.5 × 155 | 12.2 | 0.15 | 42.3 | 3.85 | MGK472M2V--C155 |
| | 4,700 | 76.2 × 115 | 11.5 | 0.15 | 42.3 | 3.85 | MGK472M2V--D115 |
| | 5,600 | 76.2 × 130 | 13.1 | 0.15 | 35.5 | 4.20 | MGK562M2V--D130 |
| | 6,800 | 76.2 × 155 | 15.5 | 0.15 | 29.3 | 4.63 | MGK682M2V--D155 |
| 8,200 | 89 × 157 | 18.1 | 0.15 | 24.3 | 5.00 | MGK822M2V--E157 | |
| 10,000 | 89 × 157 | 19.9 | 0.15 | 19.9 | 5.00 | MGK103M2V--E157 | |
| 400 | 1,000 | 51 × 75 | 3.9 | 0.15 | 199 | 1.90 | MGK102M2G--B075 |
| | 1,200 | 51 × 96 | 4.6 | 0.15 | 166 | 2.08 | MGK122M2G--B096 |
| | 1,500 | 51 × 115 | 5.6 | 0.15 | 133 | 2.32 | MGK152M2G--B115 |
| | 1,800 | 51 × 130 | 6.4 | 0.15 | 111 | 2.55 | MGK182M2G--B130 |
| | 2,200 | 63.5 × 96 | 6.9 | 0.15 | 90.5 | 2.81 | MGK222M2G--C096 |
| | 2,700 | 63.5 × 115 | 8.2 | 0.15 | 73.7 | 3.12 | MGK272M2G--C115 |
| | 3,300 | 63.5 × 130 | 9.5 | 0.15 | 60.3 | 3.45 | MGK332M2G--C130 |
| | 3,900 | 63.5 × 155 | 11.1 | 0.15 | 51.0 | 3.75 | MGK392M2G--C155 |
| | 3,900 | 76.2 × 115 | 10.4 | 0.15 | 51.0 | 3.75 | MGK392M2G--D115 |
| | 4,700 | 76.2 × 130 | 12.0 | 0.15 | 42.3 | 4.11 | MGK472M2G--D130 |
| | 5,600 | 76.2 × 155 | 14.0 | 0.15 | 35.5 | 4.49 | MGK562M2G--D155 |
| | 6,800 | 89 × 157 | 16.5 | 0.15 | 29.3 | 4.95 | MGK682M2G--E157 |
| 8,200 | 89 × 157 | 18.1 | 0.15 | 24.3 | 5.00 | MGK822M2G--E157 | |
| 450 | 1,000 | 51 × 96 | 4.2 | 0.15 | 199 | 2.01 | MGK102M2W--B096 |
| | 1,200 | 51 × 115 | 5.0 | 0.15 | 166 | 2.20 | MGK122M2W--B115 |
| | 1,500 | 51 × 130 | 5.9 | 0.15 | 133 | 2.46 | MGK152M2W--B130 |
| | 1,800 | 63.5 × 96 | 6.3 | 0.15 | 111 | 2.70 | MGK182M2W--C096 |
| | 2,200 | 63.5 × 115 | 7.4 | 0.15 | 90.5 | 2.98 | MGK222M2W--C115 |
| | 2,700 | 63.5 × 130 | 8.6 | 0.15 | 73.7 | 3.31 | MGK272M2W--C130 |
| | 2,700 | 76.2 × 115 | 8.7 | 0.15 | 73.7 | 3.31 | MGK272M2W--D115 |
| | 3,300 | 63.5 × 155 | 10.2 | 0.15 | 60.3 | 3.66 | MGK332M2W--C155 |
| | 3,300 | 76.2 × 130 | 10.1 | 0.15 | 60.3 | 3.66 | MGK332M2W--D130 |
| | 3,900 | 76.2 × 155 | 11.7 | 0.15 | 51.0 | 3.97 | MGK392M2W--D155 |
| | 4,700 | 76.2 × 155 | 12.9 | 0.15 | 42.3 | 4.36 | MGK472M2W--D155 |
| | 5,600 | 89 × 157 | 14.9 | 0.15 | 35.5 | 4.76 | MGK562M2W--E157 |

产品编码说明

| | | | | | | | |
|------------|------------|-----------------|-----------|---------------|----------|-------------|------------------|
| MGK系列 | 1000微法拉 | ± 20% | 350V | 无压痕 + 固定脚架 | M5螺栓 | 51 φ × 75L | 无铅螺栓 + PVC 套管 |
| MGK | 102 | M | 2V | - | - | B075 | |
| 系列名 | 额定静电容量 | 额定静电容量容 许误差值 | 额定电压 | 铝壳外观 | 端子型式 | 制品尺寸 | 螺栓与套管材质 |
| 范例: | | 范例: | | 范例: | | 范例: | |
| 静电容容量 | 编码 | M = ± 20% | 电压 | 编码 | φ D×L | 编码 | |
| 1,000 | 102 | K = ± 10% | 350 | 2V | 63.5×115 | C115 | |
| 3,300 | 332 | | 400 | 2G | 76.2×130 | D130 | |
| 10,000 | 103 | | 450 | 2W | 89 × 157 | E157 | |

注: 如需了解更详细介绍, 请参阅目录第17页“螺栓型产品编码说明”。

耐久性曲线

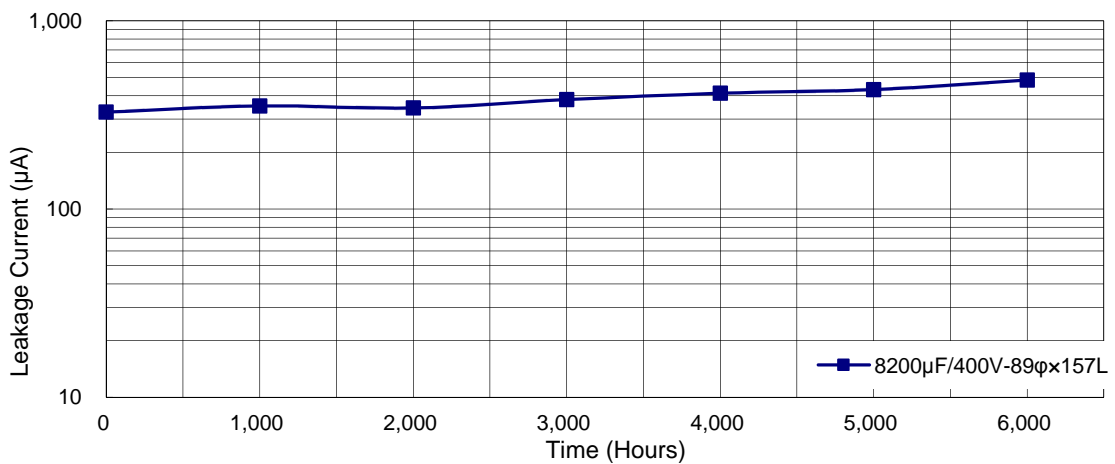
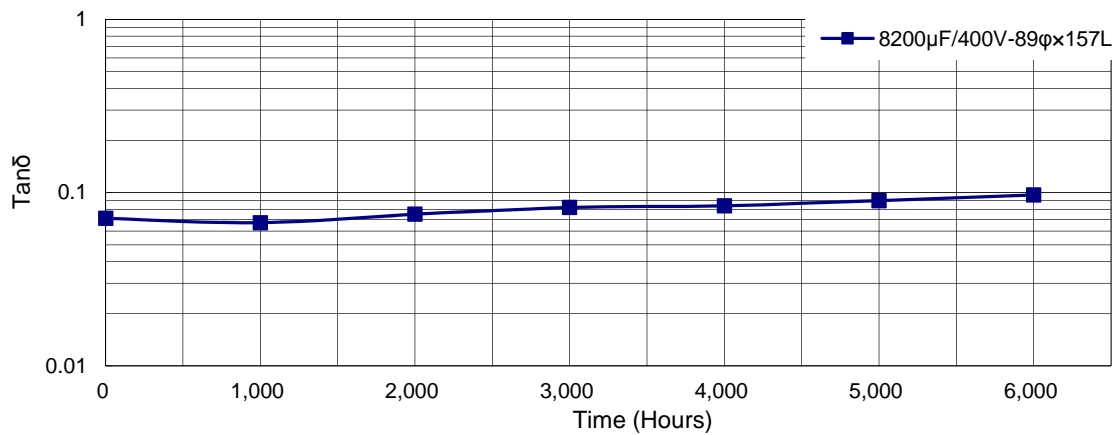
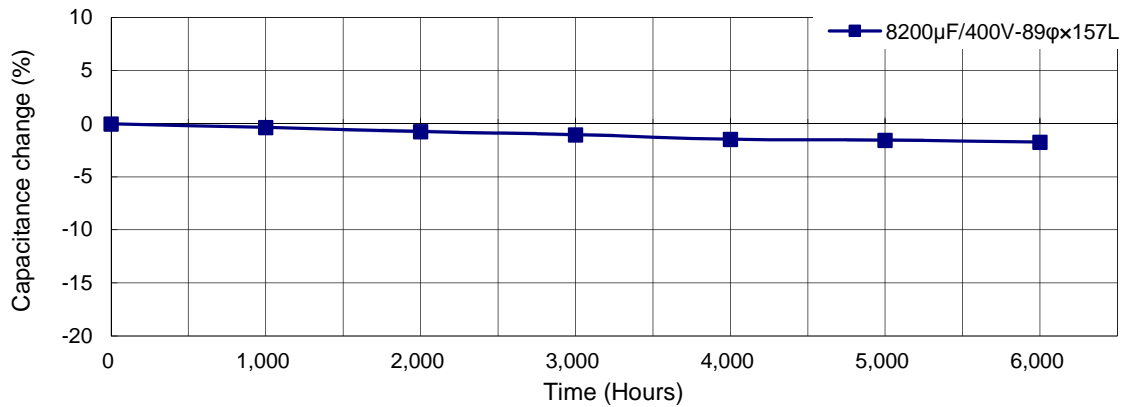

使用寿命图

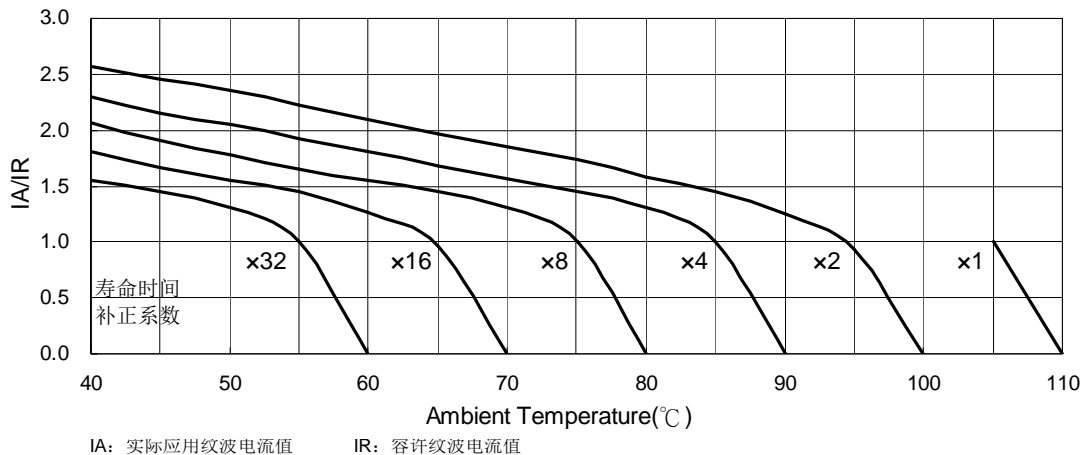



MKR系列

特长 / 用途

- 耐久性含容许纹波电流：85℃、5,000 小时
- 耐高速充放电品
- 适用于交流伺服电机之高频再生电压、一般逆变器
- 适用于电压波动设备与倍压整流之电路
- 可承受直流电(DC) 5,000万次之充放电
- 符合 RoHS 指令



规格表

| 项目 | 性能 | | | | | | |
|---------------------|--|---------------|-----------|-----|-----|-----|---|
| 工作温度范围 | -25℃ ~ +85℃ | | | | | | |
| 额定静电容量容许误差值 | ± 20% (120 Hz, 20℃) | | | | | | |
| 漏电流(20℃) | $I = 3\sqrt{CV}$ 或 5 毫安(mA)中的任一个较小值以下(5 分钟后) I = 漏电流(mA/毫安)、C = 额定静电容量(μF/微法拉)、V = 额定直流工作电压(V/伏特) | | | | | | |
| 损失角正切值(120 Hz, 20℃) | 参阅制品尺寸与容许纹波电流一览表 | | | | | | |
| 温度特性(120 Hz) | 静电容量变化比: $C(-25℃) / C(+20℃) \geq 0.7$ | | | | | | |
| 充放电特性 | 经施加直流电压 5,000 万次之充放电后, 电容器电气特性需满足下列要求: 充放电电压(ΔV) = 额定电压 × 0.3 频率: 3 Hz 温度: 15 ~ 35℃ | | | | | | |
| | 静电容量变化率 | ≦ 初始值的 ± 20% | | | | | |
| | 损失角正切值 | ≦ 初始规格值的 200% | | | | | |
| | 漏电流 | ≦ 初始规格值 | | | | | |
| | 外观 | 电容器应无显著异常 | | | | | |
| 耐久性 | 保证寿命时间 | 5,000 小时 | | | | | |
| | 静电容量变化率 | ≦ 初始值的 ± 20% | | | | | |
| | 损失角正切值 | ≦ 初始规格值的 200% | | | | | |
| | 漏电流 | ≦ 初始规格值 | | | | | |
| | * 于 85℃ 环境中供给容许纹波电流值与额定电压 5,000 小时后, 待制品回复至 20℃ 的环境中进行量测时, 需满足上列要求。 | | | | | | |
| 高温无负荷特性 | 保证寿命时间 | 1,000 小时 | | | | | |
| | 静电容量变化率 | ≦ 初始值的 ± 20% | | | | | |
| | 损失角正切值 | ≦ 初始规格值的 200% | | | | | |
| | 漏电流 | ≦ 初始规格值 | | | | | |
| | * 于 85℃ 环境中不供给额定电压 1,000 小时后, 待制品回复至 20℃ 的环境中进行量测时, 需满足上列要求。需进行电压补偿后再行量测(依据 JIS C 5101-4 4.1 规定)。 | | | | | | |
| 纹波电流与频率补正系数 | 频率(Hz) | 50 / 60 | 100 / 120 | 300 | 1k | 10k | ≦ |
| | 补正系数 | 0.7 | 1.0 | 1.1 | 1.3 | 1.4 | |
| 纹波电流与温度补正系数 | 温度(℃) | 40 | 60 | 85 | | | |
| | 补正系数 | 1.89 | 1.67 | 1.0 | | | |
| 失效率 / 故障率 | 如有需求请与我们连系与讨论。 | | | | | | |

寸法图

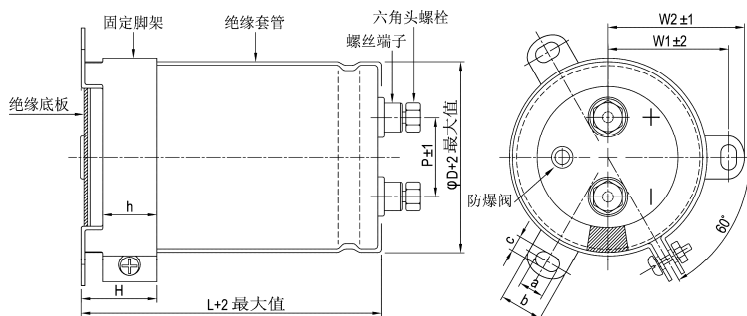

单位: 毫米

| φD | P | W1 | W2 | H | h | a | b | c |
|------|------|------|------|----|----|---|------|-----|
| 51 | 22.0 | 31.8 | 36.5 | 30 | 24 | 7 | 14.0 | 4.5 |
| 63.5 | 28.6 | 38.1 | 42.6 | 30 | 24 | 7 | 14.0 | 4.5 |
| 76.2 | 32.0 | 44.5 | 49.2 | 30 | 24 | 7 | 14.0 | 5.0 |
| 89 | 32.0 | 50.8 | 55.6 | 30 | 24 | 7 | 14.0 | 5.0 |

螺丝规格:

插入之六角头螺丝: M5×0.8×10

螺丝可承受之最大扭力: 3.23 Nm



制品尺寸与容许纹波电流一览表

| 额定工作电压 V _{DC} | 额定静电容量 120Hz, 20℃ μF/微法拉 | φD×L mm/毫米 | 纹波电流 120 Hz, 105℃ 安培/均方根值 (A/rms) | 损失角正切值 120Hz, 20℃ | 等效串联电阻 (ESR) 120Hz, 20℃ Ω/欧姆 | 漏电流 5分钟后 mA/微安 | 产品编码 |
|---------------------------|--------------------------------|---------------|--|----------------------|---------------------------------------|----------------------|-----------------|
| 350 | 1,200 | 51 × 75 | 5.6 | 0.15 | 166 | 1.94 | MKR122M2V--B075 |
| | 1,500 | 51 × 75 | 6.3 | 0.15 | 133 | 2.17 | MKR152M2V--B075 |
| | 1,800 | 51 × 96 | 7.7 | 0.15 | 111 | 2.38 | MKR182M2V--B096 |
| | 2,200 | 51 × 96 | 8.5 | 0.15 | 90.5 | 2.63 | MKR222M2V--B096 |
| | 2,700 | 51 × 130 | 10.7 | 0.15 | 73.7 | 2.92 | MKR272M2V--B130 |
| | 3,300 | 51 × 130 | 11.9 | 0.15 | 60.3 | 3.22 | MKR332M2V--B130 |
| | 3,900 | 63.5 × 115 | 13.8 | 0.15 | 51.0 | 3.50 | MKR392M2V--C115 |
| | 4,700 | 63.5 × 130 | 15.9 | 0.15 | 42.3 | 3.85 | MKR472M2V--C130 |
| | 5,600 | 63.5 × 155 | 18.6 | 0.15 | 35.5 | 4.20 | MKR562M2V--C155 |
| | 5,600 | 76.2 × 115 | 18.6 | 0.15 | 35.5 | 4.20 | MKR562M2V--D115 |
| | 6,800 | 76.2 × 130 | 21.6 | 0.15 | 29.3 | 4.63 | MKR682M2V--D130 |
| | 8,200 | 76.2 × 155 | 25.7 | 0.15 | 24.3 | 5.00 | MKR822M2V--D155 |
| | 10,000 | 89 × 157 | 28.8 | 0.15 | 19.9 | 5.00 | MKR103M2V--E157 |
| | 12,000 | 89 × 157 | 31.5 | 0.15 | 16.6 | 5.00 | MKR123M2V--E157 |
| | 15,000 | 89 × 196 | 38.9 | 0.15 | 13.3 | 5.00 | MKR153M2V--E196 |
| 18,000 | 89 × 236 | 45.2 | 0.15 | 11.1 | 5.00 | MKR183M2V--E236 | |
| 400 | 1,000 | 51 × 75 | 5.2 | 0.15 | 199 | 1.90 | MKR102M2G--B075 |
| | 1,200 | 51 × 75 | 5.7 | 0.15 | 166 | 2.08 | MKR122M2G--B075 |
| | 1,500 | 51 × 96 | 7.1 | 0.15 | 133 | 2.32 | MKR152M2G--B096 |
| | 1,800 | 51 × 96 | 7.7 | 0.15 | 111 | 2.55 | MKR182M2G--B096 |
| | 2,200 | 51 × 130 | 9.9 | 0.15 | 90.5 | 2.81 | MKR222M2G--B130 |
| | 2,700 | 63.5 × 96 | 10.7 | 0.15 | 73.7 | 3.12 | MKR272M2G--C096 |
| | 3,300 | 63.5 × 115 | 12.7 | 0.15 | 60.3 | 3.45 | MKR332M2G--C115 |
| | 3,900 | 63.5 × 130 | 14.7 | 0.15 | 51.0 | 3.75 | MKR392M2G--C130 |
| | 3,900 | 76.2 × 100 | 15.3 | 0.15 | 51.0 | 3.75 | MKR392M2G--D100 |
| | 4,700 | 63.5 × 155 | 17.5 | 0.15 | 42.3 | 4.11 | MKR472M2G--C155 |
| | 4,700 | 76.2 × 110 | 18.3 | 0.15 | 42.3 | 4.11 | MKR472M2G--D110 |
| | 5,600 | 63.5 × 195 | 21.1 | 0.15 | 35.5 | 4.49 | MKR562M2G--C195 |
| | 5,600 | 76.2 × 130 | 19.9 | 0.15 | 35.5 | 4.49 | MKR562M2G--D130 |
| | 6,800 | 76.2 × 155 | 23.0 | 0.15 | 29.3 | 4.95 | MKR682M2G--D155 |
| | 8,200 | 89 × 157 | 26.3 | 0.15 | 24.3 | 5.00 | MKR822M2G--E157 |
| 10,000 | 89 × 157 | 28.8 | 0.15 | 19.9 | 5.00 | MKR103M2G--E157 | |
| 12,000 | 89 × 196 | 34.6 | 0.15 | 16.6 | 5.00 | MKR123M2G--E196 | |
| 15,000 | 89 × 236 | 41.9 | 0.15 | 13.3 | 5.00 | MKR153M2G--E236 | |
| 450 | 1,000 | 51 × 75 | 4.5 | 0.15 | 199 | 2.01 | MKR102M2W--B075 |
| | 1,200 | 51 × 96 | 5.3 | 0.15 | 166 | 2.20 | MKR122M2W--B096 |
| | 1,500 | 51 × 115 | 6.8 | 0.15 | 133 | 2.46 | MKR152M2W--B115 |
| | 1,800 | 51 × 130 | 7.9 | 0.15 | 111 | 2.70 | MKR182M2W--B130 |
| | 2,200 | 63.5 × 96 | 8.4 | 0.15 | 90.5 | 2.98 | MKR222M2W--C096 |
| | 2,700 | 63.5 × 115 | 10.5 | 0.15 | 73.7 | 3.31 | MKR272M2W--C115 |
| | 3,300 | 63.5 × 130 | 12.5 | 0.15 | 60.3 | 3.66 | MKR332M2W--C130 |
| | 3,900 | 76.2 × 115 | 14.3 | 0.15 | 51.0 | 3.97 | MKR392M2W--D115 |
| | 4,700 | 63.5 × 195 | 17.5 | 0.15 | 42.3 | 4.36 | MKR472M2W--C195 |
| | 4,700 | 76.2 × 130 | 16.1 | 0.15 | 42.3 | 4.36 | MKR472M2W--D130 |
| | 5,600 | 76.2 × 155 | 19.2 | 0.15 | 35.5 | 4.76 | MKR562M2W--D155 |
| | 6,800 | 89 × 157 | 23.6 | 0.15 | 29.3 | 5.00 | MKR682M2W--E157 |
| | 8,200 | 89 × 157 | 25.3 | 0.15 | 24.3 | 5.00 | MKR822M2W--E157 |
| | 10,000 | 89 × 196 | 30.2 | 0.15 | 19.9 | 5.00 | MKR103M2W--E196 |
| | 12,000 | 89 × 236 | 35.0 | 0.15 | 16.6 | 5.00 | MKR123M2W--E236 |

产品编码说明

MKR系列 3300微法拉 ±20% 350V 无压痕 + 固定脚架 M5螺栓 51φ×130L 无铅螺栓 + PVC 套管

MKR **332** **M** **2V** - - **B130**

系列名 额定静电容量 额定静电容量容许误差值 额定电压 铝壳外观 端子型式 制品尺寸 螺栓与套管材质

范例:

| | |
|--------|-----|
| 静电容量 | 编码 |
| 1,000 | 102 |
| 3,300 | 332 |
| 10,000 | 103 |

M = ± 20%
K = ± 10%

| | |
|-----|----|
| 电压 | 编码 |
| 350 | 2V |
| 400 | 2G |
| 450 | 2W |

| | |
|----------|------|
| φD×L | 编码 |
| 63.5×130 | C130 |
| 76.2×115 | D115 |
| 89 ×157 | E157 |

注: 如需了解更详细介绍, 请参阅目录第17页“螺栓型产品编码说明”。

质量与环境管理系统

立隆电子工业股份有限公司

| 质量认证系统 | 取得证书号码 | 取得认证日期 |
|-------------------|----------------------------------|---------------|
| ISO-9001: 2015 | TW06/70649.02 | Aug. 8, 2018 |
| ISO-14001: 2015 | TW14/10631.00 | Jun. 24, 2018 |
| IATF-16949: 2016 | IATF 0322025 SGS TW06/0034.01 | Aug. 8, 2018 |
| QC 080000: 2017 | IECQ-H SGSTW 14.0010 | Aug. 28, 2019 |
| OHSAS 18001: 2007 | TW08/00437.03 | Sep. 19, 2017 |

立隆电子(惠州)有限公司

| 质量认证系统 | 取得证书号码 | 取得认证日期 |
|-------------------|----------------------------------|---------------|
| ISO-9001: 2015 | TW06/70649.02 | Aug. 8, 2018 |
| ISO-14001: 2015 | TW14/10631.01 | Jun. 24, 2018 |
| IATF-16949: 2016 | IATF 0322025 SGS TW06/0034.01 | Aug. 8, 2018 |
| QC 080000: 2017 | IECQ-H SGSTW 14.0010-03 | Aug. 28, 2019 |
| OHSAS 18001: 2007 | TW08/00437.03 | Sep. 19, 2017 |

立隆电子(苏州)有限公司

| 质量认证系统 | 取得证书号码 | 取得认证日期 |
|-------------------|----------------------------------|---------------|
| ISO-9001: 2015 | TW06/70649.02 | Aug. 8, 2018 |
| ISO-14001: 2015 | TW14/10631.02 | Jun. 24, 2018 |
| IATF-16949: 2016 | IATF 0322022 SGS TW06/0034.02 | Aug. 8, 2018 |
| QC 080000: 2017 | IECQ-H SGSTW 14.0010-04 | Aug. 28, 2019 |
| OHSAS 18001: 2007 | TW08/00437.03 | Sep. 17, 2017 |

可生产产品型别

| | 引线型 | 贴片型 | 基板自立与 螺栓型 | 高分子 | 卧式引线型 |
|------|-----|-----|--------------|-----|-------|
| 惠州工厂 | V | V | V | V | |
| 苏州工厂 | V | V | V | | V |

X-ON Electronics

Largest Supplier of Electrical and Electronic Components

Click to view similar products for [Aluminium Electrolytic Capacitors - Radial Leaded](#) category:

Click to view products by [Lelon](#) manufacturer:

Other Similar products are found below :

[LXY50VB4.7M-5X11](#) [RFO-100V471MJ7P#](#) [ECE-A1EGE220](#) [B41041A2687M8](#) [B41041A7226M8](#) [B41044A7157M6](#)
[EKXG201EC3101ML20S](#) [EKZM160ETD471MHB5D](#) [NCD681K10KVY5PF](#) [NEV1000M25EF-BULK](#) [NEV100M35DC](#) [NEV100M63DE](#)
[NEV220M25DD-BULK](#) [NEV.33M100AA](#) [NEV4700M50HB](#) [NEV.47M100AA](#) [NEVH1.0M250AB](#) [NEVH3.3M250BB](#) [NEVH3.3M450CC](#)
[KM4700/16](#) [KME50VB100M-8X11.5](#) [SG220M1CSA-0407](#) [ES5107M016AE1DA](#) [ESMG160ETD102MJ16S](#) [ESX472M16B](#)
[SZ010M1500A5S-1015](#) [227RZS050M](#) [476CKH100MSA](#) [477RZS050M](#) [UVX1V101KPA1FA](#) [UVX1V222MHA1CA](#) [KME25VB100M-](#)
[6.3X11](#) [VTL100S10](#) [VTL470S10](#) [VTL470S16A](#) [511D336M250EK5D](#) [052687X](#) [ECE-A1CF471](#) [EKMA500ELL4R7ME07D](#) [NRE-](#)
[S560M16V6.3X7TBSTF](#) [RGA221M1CTA-0611G](#) [ERZA630VHN182UP54N](#) [UPL1A331MPH](#) [SK035M0100AZS-0611](#) [MAL214658821E3](#)
[NEV1000M6.3DE](#) [NEV100M16CB](#) [NEV100M50DD-BULK](#) [NEV2200M16FF](#) [NEV220M50EE](#)