

RoHS Compliant

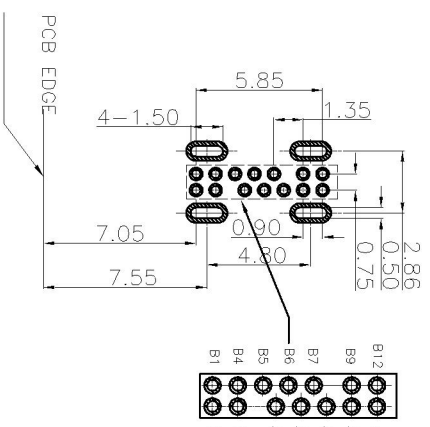
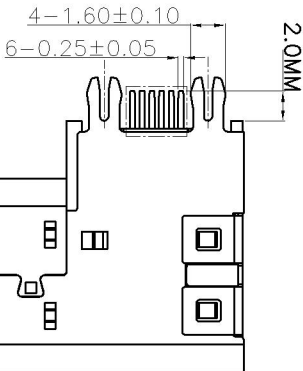
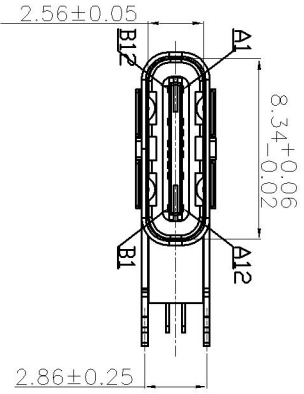
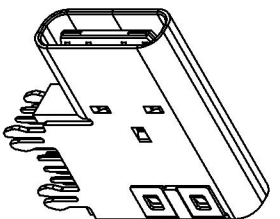
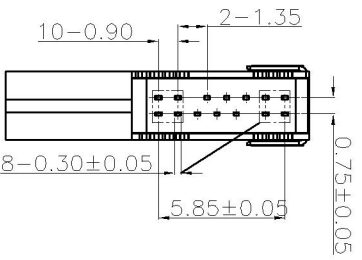
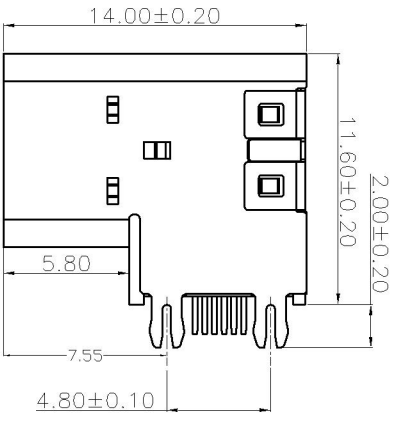

RECOMMENDED P.C.B. LAYOUT  
TOLERANCE UNSPECIFIED ±0.05mm

- 特性:
- 一、电气性能: ELECTRICAL
    1. 额定电流: 3.0A
    2. 接触电阻: 30 MILLI OHMS MAX
    3. 前电压: 150V AC / 1 mA MAX
    4. 绝缘电阻: 150V DC/100 MEGA OHMS MIN
  - 二、机械性能:
    1. 插入力: 5-20N
    2. 拔出力: 8-20N
    3. 使用寿命: 10000次
  - 三、材料: MATERIAL
  - 四、电镀: FINISH
    1. 端子: 接触点镀金G/F
    2. 外壳: 镀银40U"MIN (盐雾24H)
    3. 电镀品需做粘锡测试: 粘锡面积达到95%以上。
  - 五、SMT回流焊 (峰值260° C ±5° C) 不能起泡、焊接、变色不良 (变形在公差范围以内)
  - 六、工作温度: -55° C~+85° C
  - 七、盐雾测试:
  - 八、通过24H在浓度为5±1%盐水的盐雾测试无生锈现象;
  - 九、管制重点尺寸。

BOM			
序号	名称	料号	用量
1	外壳	Typec侧插14PIN 加高2.6外壳 SUS304 T=0.3mm	1
2	后盖	Typec侧插14PIN 后盖 SUS201 T=0.2mm	1
3	Molding 3	Typec侧插 Molding DIP 14PIN 黄铜 LCP黑色 加高2.6半成品	1
3.1	Molding 1	Molding DIP 14PIN Molding 上 黄铜 T=0.15 LCP黑色 加高2.6	1
3.2	Molding 2	Molding DIP 14PIN Molding 下 黄铜 T=0.15 LCP黑色 加高2.6	1
3.3	卡勾	Typec侧插 DIP 14PIN 卡勾 SUS301 T=0.15mm	1

# 深圳市连欣科技有限公司

品名 (ITEM NO)	Type-C QF 90度侧插14PIN 鱼叉脚、垫高H: 2.6带后盖 加长脚2.0MM
料号 (PART NO)	XUBF-0314-AS2602
型号 (MODEL NO)	N/A

图号 (DWG NO)	版本 (REV)	日期 (DATE)	设计 (DESIGN)	审核 (CHECKED)	核准 (APPROVED)
A/0	2021.07.14	~			
单位 (UNIT): MM	比例 (SCALE) 1:1	公差 (TOLERANCE UNSPECIFIED)	X.X	±0.30	X.XX
			X.XXX	±0.20	X.XXX
			X.X°	±0.10	X.X°
			X.X°	±5°	X.X°
			X.X°	±2°	X.X°

RoHS Compliant

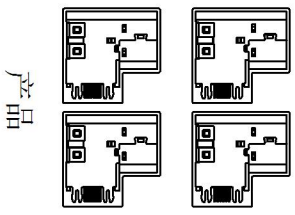

产品

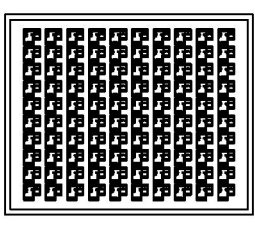
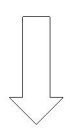

吸塑盘：100PCS/盘

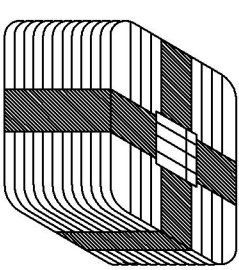
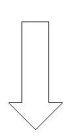

吸塑盘：10盘/扎

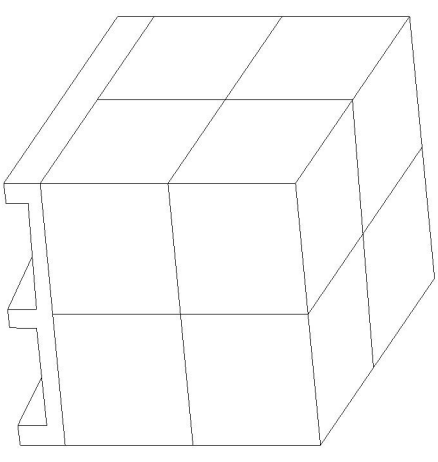
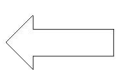

放置地

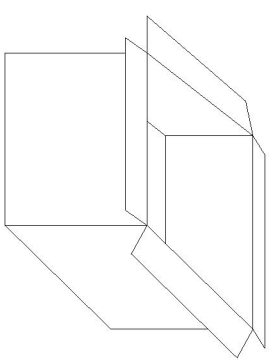
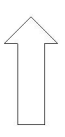
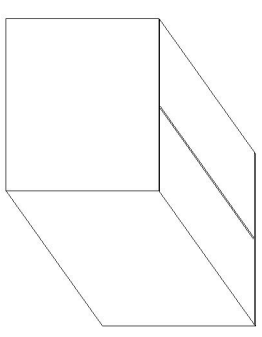
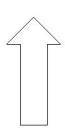

注释：

- 1.吸塑盒:2.31\*1.86\*0.8CM
- 2.数量: 100PCS/盒  
5000PCS/箱
- 3.纸箱: 38\*25\*19CM

# 深圳市连欣科技有限公司

品名 (ITEM NO)	TYPE CF 90度 4PIN
料号 (PART NO)	XUBF-0314-AS260
模号 (MODEL NO)	N/A

图号 (DWG NO)		单位 (UNIT): MM
版本 (REV)	A/0	比例 (SCALE) 1:1
日期 (DATE)	2015.06.09	公差 TOLERANCE UNSPECIFIED X.X ±0.30 X.XX ±0.20 X.XXX ±0.10 X.X <sup>±</sup> ±0.10 X.X <sup>±2</sup> ±0.20
设计 (DESIGN)		
审核 (CHECKED)	~	
核准 (APPROVED)		

## X-ON Electronics

Largest Supplier of Electrical and Electronic Components

*Click to view similar products for [USB Connectors](#) category:*

*Click to view products by [Lian Xin](#) manufacturer:*

Other Similar products are found below :

[950](#) [MUSBD11135](#) [17-200721](#) [217450-1](#) [KMBVX-TH-5S-B30](#) [KUSBX-AS2N-W](#) [KUSBX-SMT2AP1S-W30](#) [935](#) [957](#) [30-498-6](#) [SK-60A-2](#)  
[1734082-1](#) [30-470](#) [30-489](#) [30-541](#) [A-USB A-2P-C](#) [MIKROE-1451](#) [USBFTVSCCG](#) [1-1734084-2](#) [10135326-001LF](#) [4198](#) [USB-A-D-VT](#)  
[USB-A-S-RA-TSMT](#) [1310-1023-02](#) [690-024-633-031](#) [UB-20PMFP-LC7001](#) [17-200011](#) [UB-20AFMM-LL7A01](#) [1040870124](#) [CAP-](#)  
[WCCMLPB1](#) [CAP-WCCMLPC1](#) [2274475-3](#) [UB-20BMFA-SL8001](#) [914-614A2025S10200](#) [USB3FTV7SAGF059](#) [ZX40-B-5S-1500-](#)  
[STDA\(30\)](#) [GSB3116344HR](#) [USB3FTV2SAZNF459](#) [USB3FTV7SAZNF459](#) [U221-041N-1WVS62-F5D](#) [HYCW153-USBD05-500B](#)  
[HYCW219-USBD05-075B](#) [HYCW148-USBD05-117B](#) [HYCW149-USBD05-740B](#) [HYCW204-USBD05-108B](#) [HYCW214-USBA04-113B](#)  
[HYCW213-USBA04-113B](#) [UB-20AMFM-SL7A01](#) [KMMX-BSMT35S-1-B30TR](#) [2345986-1](#)