

注：本板为禁止传输、复制、编辑文件，以及用其内容进行复制

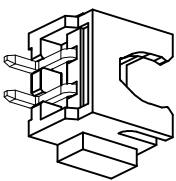
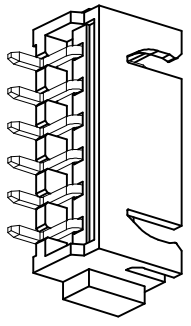
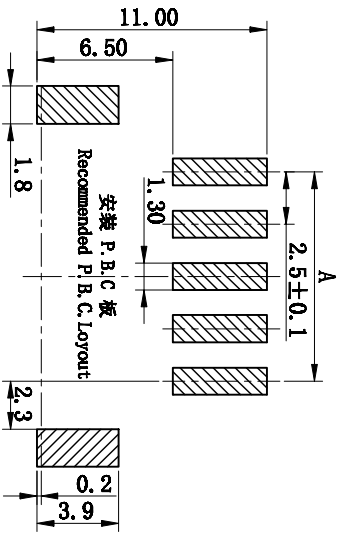
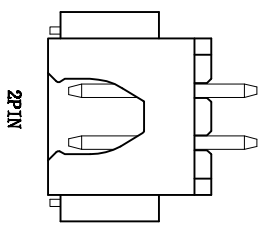
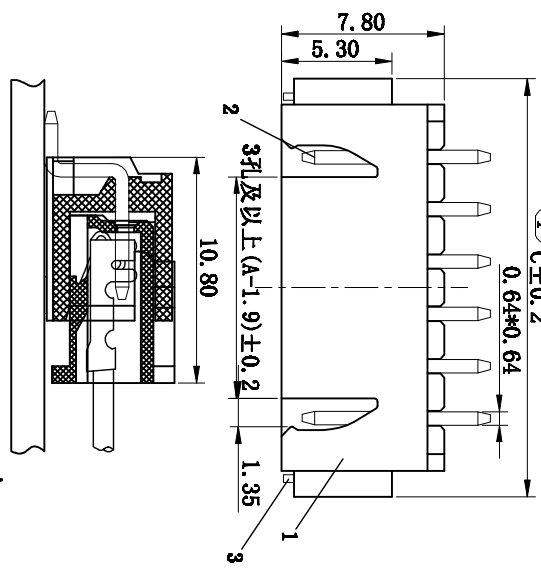
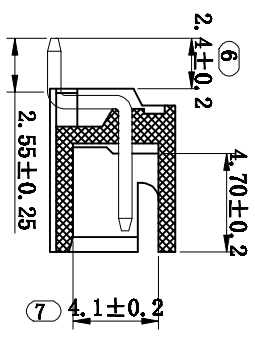
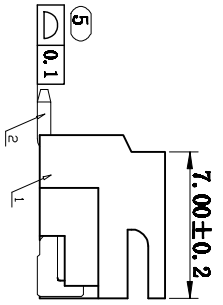
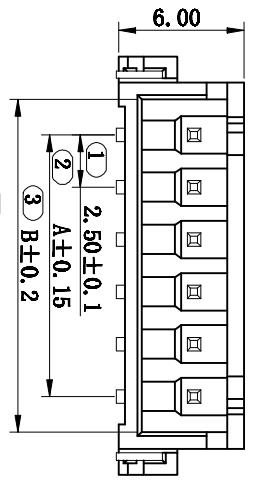

- 技术指标:
- 1、塑件表面应光洁、无毛刺、明显收缩、缺陷、裂纹等现象;
 - 2、温度范围: -25°C~+85°C;
 - 3、额定电压: 250V, AC, DC(等效);
 - 4、额定电流: 3A(24H);
 - 5、接触电阻: $\leq 0.03\Omega$;
 - 6、绝缘电阻: $\geq 1000M\Omega$;
 - 7、耐压: 1000V, AC/minute.

- ROHS 有害物质:
- 1、禁止使用含有 ROHS 指令所限制的物质。
 - 2、对应的 SSSMITS 出具的 ICP-MS 数据。
 - 3、不可测定物质应做分类，有效期一年。

How to order

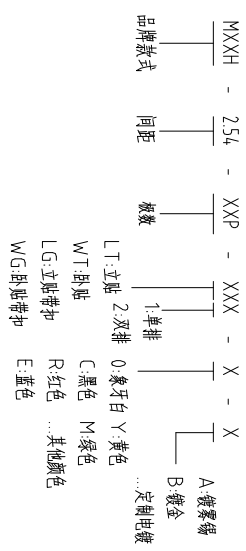

| 孔位 poles | A | B | C |
|----------|------|------|------|
| 2 | 2.5 | 5.9 | 10.0 |
| 3 | 5.0 | 8.4 | 12.5 |
| 4 | 7.5 | 10.9 | 15.0 |
| 5 | 10.0 | 13.4 | 17.5 |
| 6 | 12.5 | 15.9 | 20.0 |
| 7 | 15.0 | 18.4 | 22.5 |
| 8 | 17.5 | 20.9 | 25.0 |
| 9 | 20.0 | 23.4 | 27.5 |
| 10 | 22.5 | 25.9 | 30.0 |
| 11 | 25.0 | 28.4 | 32.5 |
| 12 | 27.5 | 30.9 | 35.0 |
| 13 | 30.0 | 33.4 | 37.5 |
| 14 | 32.5 | 35.9 | 40.0 |
| 15 | 35.0 | 38.4 | 42.5 |
| 16 | 37.5 | 40.9 | 45.0 |

GENERAL TOLERANCES

| | | |
|-------|-------|------------|
| 0.X | ±0.25 | X' ±3° |
| 0.XX | ±0.12 | |
| 0.XXX | ±0.05 | X.X' ±0.5° |

| | | | | | |
|----|-----------|---------------|-----|----|--|
| 3 | 拼 fitting | 精 | | | |
| 2 | 轻 Contact | 精 | n*1 | | |
| 1 | 基 Wafer | LCP (UL94V-0) | 1 | | |
| 序号 | 名称 | 材料 | 数量 | 备注 | |

| ITEM | NAME OF PART | NO. OF PART | Q'TY | MATERIAL | NOTE |
|------|--------------|-------------|----------|----------|------|
| DWG | CHK | DATE | 23.08.10 | | |
| CHK | DATE | | | | |
| APP | DATE | | | | |
| | NAME | | | | |

MXXH-254-XXP-WT1

CIXI MAXXU ELECTRONICS CO.,LTD
 慈溪市迈旭电子有限公司

X-ON Electronics

Largest Supplier of Electrical and Electronic Components

Click to view similar products for [Headers & Wire Housings](#) category:

Click to view products by [MAX](#) manufacturer:

Other Similar products are found below :

[57102-F02-18ULF](#) [58102-G61-06LF](#) [582553-1](#) [009176003701906](#) [01.001.5753.1](#) [0050291907](#) [02.125.8002.8](#) [609-3404](#) [61062-3](#)
[CSU011177004](#) [622-0430](#) [622-3653LF](#) [63453-116](#) [636-1030](#) [636-1427](#) [636-3427](#) [636-4007](#) [641938-9](#) [644827-2](#) [65495-038](#) [65692-001LF](#)
[65781-018](#) [65781-047](#) [65817-010LF](#) [65817-015LF](#) [66207-023LF](#) [67095-007LF](#) [67601157](#) [68631-112](#) [68645-018](#) [699319-000](#)
[M90C108951C](#) [70.362.1628.0](#) [70-4210](#) [70-4226B](#) [70-4853B](#) [707-5028](#) [71.350.2428.0](#) [71961-016LF](#) [733-134](#) [733-162](#) [754199-000](#) [760-](#)
[3052](#) [80.063.4001.1](#) [800-90-001-10-001000](#) [800-90-010-10-002000](#) [801-43-002-10-013000](#) [801-43-006-10-002000](#) [803-41-018-10-001000](#)
[803-43-024-10-001000](#)